

WEEE-Erklärung / Entsorgung



Ihr Produkt wurde mit hochwertigen Materialien und Komponenten entworfen und hergestellt, die recyclebar sind und wieder verwendet werden können. Dieses Symbol bedeutet, dass elektrische und elektronische Geräte am Ende ihrer Nutzungsdauer vom Hausmüll getrennt entsorgt werden müssen. Bitte entsorgen Sie dieses Gerät bei Ihrer örtlichen kommunalen Sammelstelle oder im Recycling Center. Bitte helfen Sie mit, die Umwelt, in der wir leben, zu erhalten.

Technische Änderungen und Änderungen im Erscheinungsbild vorbehalten. Alle Angaben entsprechen dem Stand bei Drucklegung. Für die Richtigkeit und Vollständigkeit der enthaltenen Beschreibungen, Abbildungen und Angaben übernimmt Musikhaus Kirstein GmbH keinerlei Gewähr. Abgebildete Farben und Spezifikationen können geringfügig vom Produkt abweichen. Musikhaus Kirstein GmbH - Produkte sind nur über autorisierte Händler erhältlich. Distributoren und Händler sind keine Handlungsbevollmächtigten von Musikhaus Kirstein GmbH und haben keinerlei Befugnis, die Musikhaus Kirstein GmbH in irgendeiner Weise, sei es ausdrücklich oder durch schlüssiges Handeln, rechtlich zu binden. Diese Bedienungsanleitung ist urheberrechtlich geschützt. Jede Vervielfältigung, bzw. jeder Nachdruck, auch auszugsweise, und jede Wiedergabe der Abbildungen, auch in verändertem Zustand, ist nur mit schriftlicher Zustimmung der Firma Musikhaus Kirstein GmbH gestattet.



Herstellerangaben

Musikhaus Kirstein GmbH
Bernbeurener Strasse 11
86956 Schongau
Telefon: 0049-909494-0
Telefax: 0049-909494-19
www.kirstein.de



FUNKEY

Funkey 61 Edition / Pro



Bedienungsanleitung

Diese Bedienungsanleitung bezieht sich auf die im Folgenden aufgeführten Modelle. Bitte überprüfen Sie ob sich Ihr Modell darunter befindet, bevor Sie diese Bedienungsanleitung lesen.

Funkey 61		Funktionsunterschiede					
schwarz	weiß	Mikrophon-Buchse	Touch Response	Kopfhörer-Buchse	Display	MP3-Buchse	MIDI Ausgang
Edition 00038126	Edition 00038124	ja	nein	ja	LED	—	—
Edition Pro 00038128	Edition Pro 00038127	ja	nein	ja	LCD	ja	—

Technische Spezifikationen

Standard	GB/8898-2011, GB13837-2012, GB17625.1-2012
Display	LED-Display / LED-Display
Sounds	300 Tones
Rhythmen	300 ausgewählte Rhythmen
Demosong	40
Effekte und Einstellungen	Sustain, Vibrato, Double Voice, Transpose, Metronom, Tastatur-Split, Intro/Ending, Drum
Aufnahme	Record, Play, Program
Andere Funktionen	Drum Pads, MP3-Funktion
Regler Begleitung	Start/Stop, Sync, Fill In, Tempo
Begleitautomatik	Single, Fingered, Chord Clear, Lautstärke
Lernfunktion	Intelligente Lernfunktion, Teaching
Funktionen	Einschaltknopf, Lautstärkeregler für Gerät und Begleitung
Externe Anschlüsse	Strom, Kopfhörer, MIDI Out, Mikrophon, MP3
Diapason	C2-C7
Genauigkeit des Tunings	≤ 3 cents
Maße in mm	948 x 315 x 105
Gewicht in kg	5,0
Stromversorgung	AC 220 V, DC 9 V, 500 mA
DC In	DC 9 V
Ausgangsleistung	2 x 6 W
Stromverbrauch im Ruhezustand	150 mA
Zubehör	Adapter, Notenständer, Bedienungsanleitung

Sicherheitshinweise

Sie sollten folgende Sicherheitshinweise beachten, um Verletzungen einer Person oder Schäden am Gerät oder der Peripherie zu vermeiden:

Netzteil

- Bitte verwenden Sie ausschließlich beiliegendes Netzteil, um Schäden an Ihrer elektronischen Orgel zu vermeiden.
- Legen Sie weder Netzteil noch Stromkabel in die Nähe von Heizkörpern oder anderen Wärmequellen. Überdehnen Sie die Kabel nicht und stellen Sie keine schweren Gegenstände darauf.
- Überprüfen Sie regelmäßig die Stecker und reinigen Sie sie gegebenenfalls. Ziehen Sie nie einen Stecker mit feuchten Händen aus der Steckdose.

Öffnen sie nicht das Gehäuse

- Öffnen Sie keinesfalls das Gehäuse des Keyboards, bauen Sie es nicht auseinander und nehmen Sie keine Änderungen daran vor.
- Sollten sich während des Gebrauchs ungewöhnliche Funktionen zeigen, schalten Sie unverzüglich das Gerät aus und beauftragen Sie einen qualifizierten Techniker mit der Reparatur.

Aufstellung des Keyboards

- Stellen Sie die elektronische Orgel nicht in einer staubigen oder vibrierenden Umgebung auf und setzen Sie sie keiner übermäßigen Kälte oder Wärme aus, wie z.B. direkter Sonneneinstrahlung im Auto oder Heizkörpern, um Schäden am Gehäuse oder internen Bauteilen zu vermeiden.
- Stellen Sie sie nicht auf instabile Plätze um ein Herunterfallen zu vermeiden.
- Stellen Sie keine Gefäße mit Flüssigkeit auf die elektronischen Orgel. Durch Eindringen von Flüssigkeit können gravierende Schäden an der elektronischen Orgel entstehen.

Reinigung

- Um Ihr Keyboard zu reinigen, wischen Sie es mit einem trockenen, weichen Tuch ab.
- Verwenden Sie keine scharfen Reinigungsmittel, organische Lösungsmittel oder chemisch imprägnierte Tücher.

Anschluss peripherer Geräte

- Um Schäden an den Lautsprechern zu vermeiden, drehen Sie bitte die Lautstärke auf das Minimum bevor Sie periphere Geräte an das Keyboard anschließen. Danach passen Sie die Lautstärke wieder an.

Vorsicht beim Betrieb

- Betreiben Sie das Keyboard nicht auf maximaler Lautstärke, um eine Schädigung Ihres Gehörs zu vermeiden.
- Stellen Sie keine schweren Gegenstände auf das Gerät und wenden Sie im Umgang mit der elektronischen Orgel, der Tastatur oder den Steckern keine Gewalt an.
- Das Gerät sollte von Erwachsenen ausgepackt werden, da Teile enthalten sein können, die für Kinder unter drei Jahren nicht geeignet sind. Bitte entsorgen sie das Verpackungsmaterial fachgerecht.

Anmerkungen

- Spezifikationen können ohne vorherige Ankündigung geändert werden.
- Sollten einzelne Funktionen nicht detailliert genug erklärt sein oder Tippfehler auftauchen, bitten wir um Entschuldigung.

Sicherheitshinweise	3
Bedienfelder und externe Anschlüsse	6
Bedienfeld mit LED-Display	6
Bedienfeld mit LCD-Display	6
Beschreibung der LCD-Anzeigen	7
Externe Anschlüsse	7
Vorbereitung	8
Stromversorgung	8
Netzteil	8
Batterien	8
Anschlüsse	8
Kopfhörer	8
MIDI-Ausgang	9
MP3-Funktion	9
Mikrofon	9
Grundlegende Bedienung	9
Einschalten	9
Lautstärke-Anpassung	9
Sound-Auswahl	10
Effekte	10
Sustain	10
Vibrato	10
Double Voice	10
Keyboard Split	11
Drum	11
Transpose	11
Beat	11
Tempo	11
Drum Pads	11
Rhythmus und Rhythmus-verwandte Funktionen	12
Rhythmus-Auswahl	12
Start/Stop-Funktion	12
Sync-Funktion	12
Fill In-Funktion	12
Intro / Ending	13
Lautstärke-Anpassung für den Rhythmus	13

Übersicht über die Demo-Songs

Number	The name of song	Number	The name of song	Number	The name of song
00	Turkey March	14	Chong Erfei	28	In rain
01	Red River Valley	15	Minuet in G major	29	long time ago
02	American Patrol	16	Spanish Matador	30	Magic Flute Overture
03	Susanna	17	Serenade - Haydn	31	Silent Night
04	Mozart Piano Sinata	18	Yankee Doodle	32	Hungary Dance
05	Mariage d'amour	19	Waltz	33	Western is gone
06	Waterside Adi Lina	20	Minuet	34	Fountain
07	Smile Polka	21	Rain Melody	35	Mary had a little lamb
08	Jingle Beus	22	Frosty	36	Music Box Dance
09	Lardesik March	23	Old French	37	Four Seasons
10	Mozart No.40	24	Blue Danube	38	Concerto Of Love
11	Clapping song	25	A small brown bottle	39	Destiny
12	Fur Elise	26	Hawthorn		
13	Katyusha	27	River Of Babylon		

Hilfe bei Störungen

Fehler	Abhilfe / Erklärung
Beim Einschalten des Keyboards ertönen Geräusche.	Das ist normal und kein Grund zur Beunruhigung.
Nach dem Einschalten ist kein Sound zu hören.	Überprüfen Sie die Lautstärke-Einstellung und vergewissern Sie sich, dass kein Kopfhörer angeschlossen ist.
Verzerrter Sound mit oder ohne Unterbrechungen.	Kann vorkommen, wenn ein falsches Netzteil verwendet wird oder die Batterieladung zu schwach ist. Bitte benutzen Sie das mitgelieferte Netzteil, bzw. tauschen Sie die Batterien aus.
Eine Note und ihr Timbre sind unterschiedlich in einem Sound.	Das ist ein normales Phänomen, verursacht durch unterschiedliche Samples.
Das Sustain verschiedener Sounds ist unterschiedlich.	Das ist beabsichtigt, weil das Sustain für jeden Sound bestmöglich angepasst wird.
Lautstärke insgesamt oder die Lautstärke der Begleitung scheinen nicht normal.	Überprüfen Sie die Einstellungen für die Lautstärken.
Beim Benutzen des Netzteils erscheint keine Anzeige im Display und kein Sound ist zu hören.	Überprüfen Sie das Netzteil und die Stromversorgung und Spannung der Steckdose.
Beim Gebrauch von Batterien erscheint keine Anzeige im Display und kein Sound ist zu hören.	Überprüfen Sie ob die Batterien korrekt eingelegt sind oder eventuell ausgelaufen sind.
Die Tonhöhe is nicht korrekt.	Überprüfen Sie ob der Parameter „Transpose“ auf „00“ gestellt ist.
Unerklärliche Geräusche.	Bitte stellen Sie sicher, dass Mobiltelefone ausgeschaltet sind oder sich in ausreichender Entfernung zum Keyboard befinden um keine Interferenzen verursachen zu können.

Übersicht über die Rhythmen

NO.	Name of rhythm	NO.	Name of rhythm	NO.	Name of rhythm	NO.	Name of rhythm	NO.	Name of rhythm
00	Soul 1	60	Swing 4	120	Waltz 2	180	Japanese Folk Music	240	CountryDance2
01	Soul 2	61	Swing 5	121	Waltz 3	181	Trip Hop1	241	CountryDance3
02	Soul 3	62	Swing 6	122	Waltz 4	182	Trip Hop2	242	World Fusion
03	Soul 4	63	Baiao	123	Jazz Waltz 1	183	Chamber pop1	243	Chinese traditional1
04	Soul 5	64	Bolero	124	Jazz Waltz 2	184	Chamber pop12	244	Chinese traditional2
05	Soul 6	65	Bossanova 1	125	Jazz Waltz 3	185	PopSwing1	245	Chinese traditional3
06	Soul 7	66	Bossanova 2	126	Country Waltz 1	186	PopSwing2	246	Thailand Rhythm
07	Soul 8	67	Bossanova 3	127	Country Waltz 2	187	PopSwing3	247	ModernWaltz1
08	Slow Soul 1	68	Bossanova 4	128	JazzSoul1	188	PopSwing4	248	ModernWaltz2
09	Slow Soul 2	69	Bossanova 5	129	JazzSoul2	189	PopSwing5	249	ModernWaltz3
10	Slow Soul 3	70	Calypso	130	JazzSoul3	190	PopSwing6	250	ModernWaltz4
11	Slow Soul 4	71	Habanera	131	JazzSoul4	191	Celtic Pop	251	Britpopwaltz1
12	Slow Soul 5	72	Reggae 1	132	JazzSoul5	192	Hawaiian Pop	252	Britpopwaltz2
13	Funkey soul 1	73	Reggae 2	133	JazzSoul6	193	SoftBossanova1	253	Britpopwaltz3
14	Funkey soul 2	74	Jorpo	134	JazzSoul7	194	SoftBossanova2	254	Contemporary Waltz1
15	Funkey soul 3	75	Tango 1	135	JazzSoul8	195	SoftBossanova3	255	Contemporary Waltz2
16	Funkey soul 4	76	Tango 2	136	Light Beat 1	196	SoftBossanova4	256	ModernSoul1
17	Funkey soul 5	77	Tango 3	137	Light Beat 2	197	SoftBossanova5	257	ModernSoul2
18	Funkey soul 6	78	Manbo 1	138	Light Beat 3	198	Mento	258	ModernSoul3
19	Funkey soul 7	79	Manbo 2	139	Light Beat 4	199	Shima Uta	259	ModernSoul4
20	Funkey soul 8	80	Rhumba 1	140	Light Beat 5	200	Reggae-Pop1	260	ModernSoul5
21	West Coast	81	Rhumba 2	141	SoulPsychedelic 1	201	Reggae-Pop2	261	ModernSoul6
22	Euro Soul	82	Rhumba 3	142	SoulPsychedelic 2	202	European Traditions	262	ModernSoul7
23	16 AOR 1	83	Rhumba 4	143	SoulPsychedelic 3	203	TangoPop1	263	ModernSoul8
24	16 AOR 2	84	Rhumba 5	144	SoulPsychedelic 4	204	TangoPop2	264	Classical Soul 1
25	16 Beat 1	85	Bequine	145	SoulPsychedelic 5	205	TangoPop3	265	Classical Soul 2
26	16 Beat 2	86	Salsa	146	SoulPsychedelic 6	206	Rhythm Mambo 1	266	Classical Soul 3
27	16 Beat 3	87	Merengue 1	147	SoulPsychedelic 7	207	Rhythm Mambo 2	267	Classical Soul 4
28	16 Ballad 1	88	Merengue 2	148	SoulPsychedelic 8	208	BritRhumba 1	268	Classical Soul 5
29	16 Ballad 2	89	Vallentao	149	Goth Psychedelic	209	BritRhumba 2	269	Contemporary R&b1
30	Pop Dance 1	90	Plena	150	Psychedelic swing	210	BritRhumba 3	270	Contemporary R&b2
31	Pop Dance 2	91	Lambada	151	Folkrock1	211	BritRhumba 4	271	Contemporary R&b3
32	Pop Dance 3	92	Bachata 1	152	Folkrock2	212	BritRhumba 5	272	Contemporary R&b4
33	Shuffle 1	93	Bachata 2	153	New century1	213	SoulBequine	273	Contemporary R&b5
34	Shuffle 2	94	Bachata 3	154	New century2	214	Chamber pop	274	Contemporary R&b6
35	8 Shuffle	95	Samba 1	155	New century3	215	Neo-Merengue1	275	Contemporary R&b7
36	Hard Rock	96	Samba 2	156	16 Pop 1	216	Neo-Merengue2	276	Contemporary R&b8
37	Slow Rock 1	97	Pop Samba 1	157	16 Pop 2	217	Big Beat	277	Deep Funk
38	Slow Rock 2	98	Pop Samba 2	158	Modern dance1	218	PlenaBeat	278	European Jazz
39	Pop Classic	99	Pop Samba 3	159	Modern dance2	219	Downtempo	279	70' Rock
40	Blues	100	Jazz Samba	160	Modern dance3	220	ElectricBachata 1	280	80' Rock
41	Twist	101	March 1	161	Modern dance4	221	ElectricBachata 2	281	16 SoftRock 1
42	Hard 3 Beat	102	March 2	162	Modern dance5	222	ElectricBachata 3	282	16 SoftRock 2
43	Love Ballad 1	103	March 3	163	8 Post Rock	223	FolkSamba1	283	16 SoftRock 3
44	Love Ballad 2	104	March 4	164	ClassicRock	224	FolkSamba2	284	
45	Love Ballad 3	105	Polkal 1	165	JazzRock1	225	Jump Samba 1	285	16 BalladRock
46	Love Ballad 4	106	Polkal 2	166	JazzRock2	226	Jump Samba 2	286	Afro Dance 1
47	Euro Beat	107	Polkal 3	167	Traditional Pop	227	Jump Samba 3	287	Afro Dance 2
48	House 1	108	C&W 1	168	Country Blues	228	Afro Samba	288	Afro Dance 3
49	House 2	109	C&W 2	169	Indian Pop	229	Rock March1	289	JazzShuffle1
50	Swing Beat	110	Bluegrass	170	Hard 3 Rock	230	Rock March2	290	JazzShuffle2
51	8 Ballad	111	Country 1	171	Classical ballad1	231	Rock March3	291	8 JazzShuffle
52	Step	112	Country 2	172	Classical ballad2	232	Rock March4	292	Heavy metal rock
53	Big Band 1	113	Country 3	173	Classical ballad3	233	PolkaBlues1	293	RockDance1
54	Big Band 2	114	Middle East	174	Classical ballad4	234	PolkaBlues2	294	RockDance2
55	Conbmo 1	115	China 1	175	Light Ballad	235	PolkaBlues3	295	Middle East Pop
56	Conbmo 2	116	China 2	176	Deep House	236	CountryRock1	296	Soul Blues
57	Swing 1	117	China 3	177	Hard House	237	CountryRock2	297	Glam Rock
58	Swing 2	118	Thailand	178	House dance	238	Jazz Blues	298	Hard House
59	Swing 3	119	Waltz 1	179	8 Pop	239	CountryDance1	299	Light Ballad

Chord-Begleitung	13
Single Finger	13
Fingered	13
Chord Clear	13
Chord-Lautstärke	14
Aufnahme	14
Lernfunktion	14
Ruhezustand	14
Übersicht über die Sounds (Tones)	15
Übersicht über die Rhythmen	16
Übersicht über die Demo-Songs	17
Hilfe bei Störungen	17
Technische Spezifikationen	18
WEEE-Erklärung / Entsorgung	19
Herstellerangaben	19

Bedienfelder und externe Anschlüsse

Bedienfeld mit LED-Display

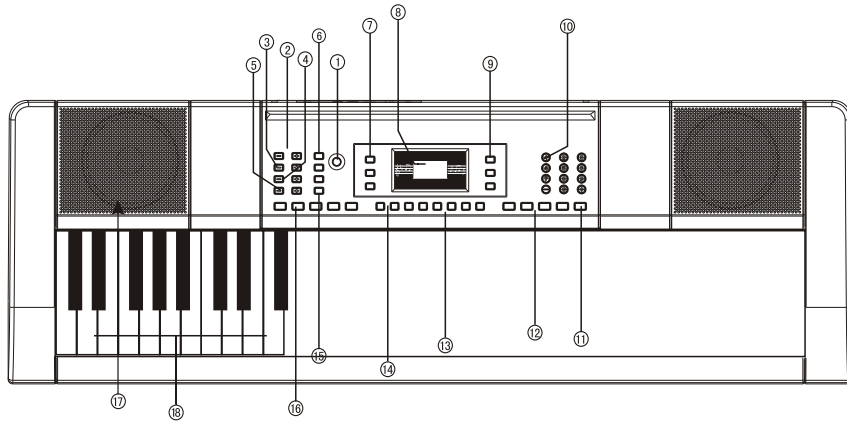

Bedienfeld mit LCD-Display

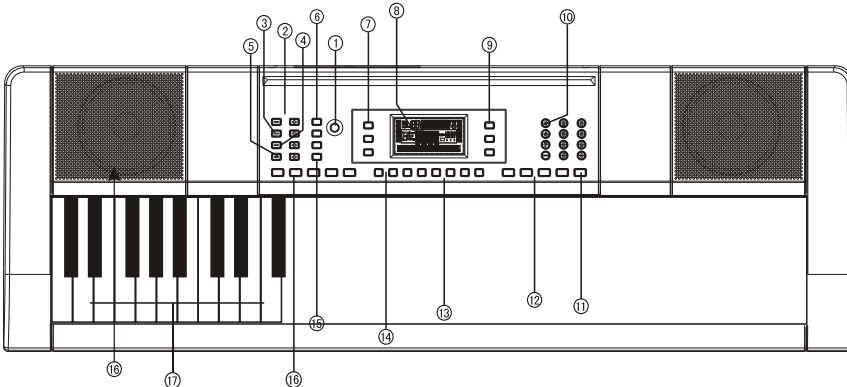

1	Einschaltknopf	7	Single Chord / Finger Chord / Chord löschen	13	Percussion / MP3-Funktion
2	Lautstärke +, -	8	LED-Display	14	Transpose +, -
3	für Rhythmus +, -	9	Demo / Rhythmus / Tone	15	Beat
4	für Begleitung +, -	10	Nummern 0 bis 9 / +, -	16	Sync / Start / Stop / Fill In / Intro / Ending / Teaching
5	Tempo +, -	11	Drum	17	Lautsprecher
6	Play / Record / Programm	12	Sustain, Vibrato, Double Voice / Keyboard Split	18	Chord-Bereich

Übersicht über die Sounds (Tones)

NO.	Name of tone	NO.	Name of tone	NO.	Name of tone	NO.	Name of tone	NO.	Name of tone
00	Acoustic Grand Piano	60	French Horn	120	Guitar Fret Noise	180	Bright Violin	240	Psychedelic Synth Lead
01	Bright Acoustic Piano	61	Brass Section	121	Breath Noise	181	Stringed violin	241	Vibraphone Synth Lead
02	Electric Grand Piano	62	Synth Brass 1	122	Seashore	182	Trill violin	242	Marimba Synth Lead
03	Honky-tonk Piano	63	Synth Brass 2	123	Bird Tweet	183	Electronic violin	243	Metal FX
04	Rhodes Piano	64	Soprano Sax	124	Telephone Ring	184	Large violin	244	Electronic FX
05	Chorused Piano	65	Alto Sax	125	Helicopter	185	rhythm Orchestra	245	Electronic String Ensemble
06	Harpsichord	66	Tenor Sax	126	Applause	186	Pizzicato Violin	246	Wind FX
07	Clavichord	67	Baritone Sax	127	Gunshot	187	Pizzicato Ensemble 1	247	Clarinet FX
08	Celesta	68	Oboe	128	Percussion	188	Pizzicato Ensemble 2	248	Organ FX
09	Glockenspiel	69	English Horn	129	Rhythm electric Piano	189	Percussion band	249	Crystal FX
10	Music box	70	Bassoon	130	Baritone Xylophone	190	Baritone Synth Contrabass	250	Synth Shamisen
11	Vibraphone	71	Clarinet	131	Clean Piano	191	Bass Flute	251	Electronic Shamisen
12	Marimba	72	Piccolo	132	Bright Dulcimer	192	Distortion Contrabass	252	Bright Sitar
13	Xylophone	73	Flute	133	Rhythm Grand Piano	193	Contrabass Lead	253	Whistle Accord
14	Tubular Bells	74	Recorder	134	Traditional Piano	194	Violin Lead	254	rhythm Nation
15	Dulcimer	75	Pan Flute	135	Aluminium Jean	195	Cello Lead	255	Bright Koto
16	Hammond Organ	76	Bottle Blow	136	Rock Grand Piano	196	Pizzicato rhythm	256	Koto Lead
17	Percussive Organ	77	Shakuhachi	137	Electronic organ	197	high Harp	257	Diplophonia Koto
18	Rock Organ	78	Whistle	138	Psychedelic electronic	198	Harp ensemble	258	Baritone Koto
19	Church Organ	79	Ocarina	139	Water Jean	199	Synth Harp	259	Synth Koto
20	Reed Organ	80	Lead 1 (square)	140	Bright Guitar	200	Baritone Trumpet	260	Environmental Lead
21	Accordion	81	Lead 2 (sawtooth)	141	Orchestra piccolo	201	Trumpet ensemble	261	Metal Lead
22	Harmonica	82	Lead 3 (clallope lead)	142	Heavy metal guitar	202	rhythm Trumpet	262	Orchestra Lead
23	Tango Accordion	83	Lead 4 (chiff lead)	143	Crystal guitar	203	high Trumpet	263	Glockenspiel Lead
24	Acoustic Guitar (nylon)	84	Lead 5 (charang)	144	Queer electric Piano	204	Synth Trumpet	264	Bass Lead
25	Acoustic Guitar (steel)	85	Lead 6 (voice)	145	Bright bass	205	Baritone Trombone	265	Fifths Lead
26	Electric Guitar (jazz)	86	Lead 7 (fifths)	146	Rock Electric Bass	206	Trombone ensemble	266	Wind Lead
27	Electric Guitar (clean)	87	Lead 8 (bass+lead)	147	Rhythm Electric Bass	207	rhythm Trombone	267	Atmosphere Lead
28	Electric Guitar (muted)	88	Pad 1 (new age)	148	Psychedelic Bass	208	rhythm Trombone	268	Sharp Lead
29	Overdriven Guitar	89	Pad 2 (warm)	149	Heavy metal bass	209	baritone Trombone	269	Bright Lead
30	Distortion Guitar	90	Pad 3 (polysynth)	150	Magic electronic	210	Synth Trombone	270	East Nation Pad
31	Guitar Harmonics	91	Pad 4 (choir)	151	Bright violin	211	Violin French Horn	271	Atmosphere Pad
32	Acoustic Bass	92	Pad 5 (bowed)	152	Atonic violin	212	French Horn ensemble	272	Electric bass Pad
33	Electric Bass (finger)	93	Pad 6 (metallic)	153	Heavy bass orchestra	213	Electronic French Horn	273	electric Piano Pad
34	Electric Bass (pick)	94	Pad 7 (halo)	154	Synth clarinet	214	Synth French Horn	274	Clean Guitar Pad
35	Fretless Bass	95	Pad 8 (sweep)	155	Interactive Lead	215	Psychedelic Synth Brass	275	Western Pad
36	Slap Bass 1	96	FX 1 (rain)	156	For the keyboard	216	Distortion Synth Brass	276	Sci-fi Pad
37	Slap Bass 2	97	FX 2 (soundtrack)	157	Bagpipes	217	Vibraphone Synth Brass	277	Metal Sci-fi Pad
38	Synth Bass 1	98	FX 3 (crystal)	158	Suona	218	Synth Muted Trumpet	278	Clarinet Pad
39	Synth Bass 2	99	FX 4 (atmosphere)	159	Pipa	219	Rock Synth Brass	279	Electronic dance Pad
40	Violin	100	FX 5 (brightness)	160	Church Piano	220	Soprano Sax ensemble	280	Double Kalimba
41	Viola	101	FX 6 (goblins)	161	Church electric Piano	221	rhythm Soprano Sax	281	Bright Kalimba
42	Cello	102	FX 7 (echoes)	162	Synth Piano	222	Synth Soprano Sax	282	Crystal Kalimba
43	Contrabass	103	FX 8 (sci-fi)	163	Baritone Piano	223	National Sax	283	Synth Kalimba
44	Tremolo Strings	104	Sitar	164	Piano PAD	224	Metal Sax	284	Electronic Bagpipe
45	Pizzicato Strings	105	Banjo	165	String Piano	225	Baritone Sax ensemble	285	Wind Bagpipe
46	Orchestral Harp	106	Shamisen	166	Metal Piano	226	Crystal Sax	286	high Bagpipe
47	Timpani	107	Koto	167	Light rhythm Piano	227	Soft Baritone Sax	287	Bright Bagpipe
48	String Ensemble 1	108	Kalimba	168	electric Piano Pad	228	Synth Baritone Sax	288	Orchestra Bagpipe
49	String Ensemble 2	109	Bagpipe	169	Classical piano	229	Heavy metal Sax	289	Baritone Bagpipe
50	Synth Strings 1	110	Fiddle	170	Guitar organ	230	Church Oboe	290	Environmental Shanai
51	Synth Strings 2	111	Shanai	171	An electric guitar	231	Bass Oboe	291	Baritone Shanai
52	Choir Aahs	112	Tinkle Bell	172	synthesis Nylon Guitar	232	Oboe ensemble	292	Tenor Shanai
53	Voice Oohs	113	Agogo	173	Synthetic electronic guitar	233	Bright Oboe	293	high Shanai
54	Synth Voice	114	Steel Drums	174	Bright clean Guitar	234	distortio oboe	294	Synth Shanai
55	Orchestra Hit	115	Woodblock	175	Orchestra Guitar	235	English Horn ensemble	295	Bright Steel Drums
56	Trumpet	116	Taiko Drum	176	Psychedelic Guitar	236	Pizzicato English Horn	296	Steel Drums Lead
57	Trombone	117	Melodic Tom	177	Bright organ	237	Diplophonia English Horn	297	Lyric Steel Drums
58	Tuba	118	Synth Drum	178	Pick organ	238	Bright English Horn	298	Orchestra Steel Drums
59	Muted Trumpet	119	Reverse Cymbal	179	Synth accordion	239	Synth English Horn	299	Synth Steel Drums

Chord-Lautstärke

Beim Einschalten des Keyboard ist die Lautstärke auf Stufe 7 eingestellt. Insgesamt stehen 9 Stufen zur Lautstärke-Anpassung zur Verfügung. Mit Hilfe der Tasten + und - können Sie die Lautstärke verändern. Die Änderung wird im Display angezeigt. Durch gleichzeitiges Drücken der Tasten +/- wird die ursprüngliche Einstellung wieder hergestellt.



Aufnahme

Drücken Sie RECORDING um den Aufnahmemodus zu aktivieren. Drücken Sie eine beliebige Taste um die Aufnahme zu starten. Die maximale Aufnahmemenge beträgt 110 Noten. Wenn sie erreicht sind, erscheint im Display „full“. Eine weitere Aufnahme ist nicht möglich. Drücken Sie die Taste erneut, um den Speicher zu leeren und eine neue Aufnahme zu beginnen.



Drücken Sie die Taste PLAY um Ihre Aufnahme abzuspielen.



Drücken Sie die Taste PROGRAM um die Programmierfunktion zu starten. Sie können 8 Arten von Drum Pads oder das Keyboard benutzen um einen Rhythmus zu programmieren. Der bearbeitete Rhythmus kann höchstens 32 Stücke an Percussion Sounds aufnehmen. Drücken Sie die Taste PLAY um den neuen Rhythmus abzuspielen. Drücken Sie die Tasten +/- um perfekte Effekte zu erhalten. Das Drücken dieser Taste löscht den Speicher um eine neue Programmierung beginnen zu können.



Lernfunktion

Um die Lernfunktion an- oder abzuschalten drücken Sie die Taste TEACH. Drücken Sie die Taste SONG um einen Song auszuwählen, den Sie üben möchten. Sie können den Song beliebig wiederholen.



Ruhezustand

Wenn über einen Zeitraum von 5 Minuten keine Eingabe erfolgt, schaltet das Keyboard in den Ruhezustand um. Durch Drücken einer beliebigen Taste wird der Ruhezustand beendet.

Beschreibung der LCD-Anzeigen

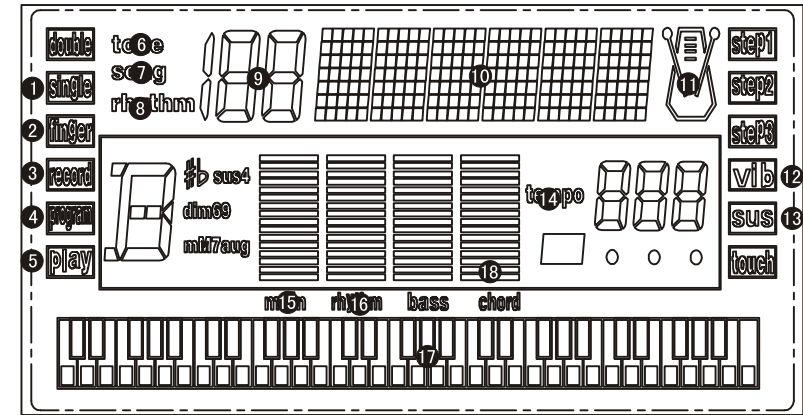

1	Single Chord	7	Demo	13	Sustain
2	Finger Chord	8	LCD Display	14	Tempo
3	Record	9	Demo / Rhythmus / Tone	15	Lautstärke, gesamt
4	Program	10	Zahlenfeld	16	Lautstärke Rhythmus
5	Play	11	Beat	17	Tasten
6	Tone	12	Vibrato	18	Lautstärke Chord

Externe Anschlüsse

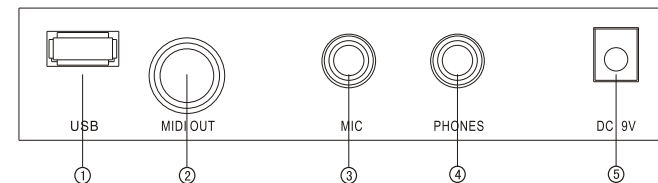

1. USB-Port
2. MIDI-Ausgang
3. Mikrofon-Eingang
4. Kopfhöreranschluss
5. Netzteil-Anschluss

Vorbereitung

Stromversorgung

Netzteil

Bitte benutzen Sie für die Stromversorgung Ihres Keyboards das mitgelieferte Netzteil: DC9V 500 mA, zentrale Anode. Schließen Sie zuerst das eine Ende an der Rückseite der elektronischen Orgel an und anschließend das andere Ende an einer Steckdose. Bitte vergewissern Sie sich, dass die Spannung der Steckdose für den Adapter geeignet ist. Sie können nun das Gerät einschalten und Ihr Spiel beginnen.

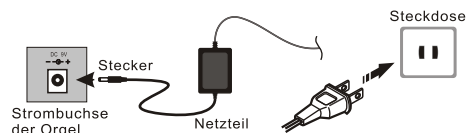

Achtung: Wenn Sie die elektronische Orgel über einen längeren Zeitraum nicht benutzen, sollten Sie sie von der Steckdose trennen. Dies beugt möglichen Problemen mit Bauteilen durch zu lange Ladezeit vor.

Batterien

Öffnen Sie den Batterieschacht an der Unterseite der elektronischen Orgel und bestücken Sie ihn mit sechs Batterien der Größe AA. Bitte beachten Sie die Polarität und legen Sie die Batterien gemäß der Markierung auf der Abdeckung des Batterieschachts. Schließen Sie anschließend den Batterieschacht sorgfältig.

Achtung: Wenn Sie die müssen, tauschen Sie bitte Benutzen Sie neue und alte Wenn Sie Ihre elektronisches längeren Zeitraum nicht bitte die Batterien um auslaufende Batterieflüssigkeit vorzubeugen.

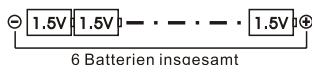

Batterien austauschen stets alle auf einmal aus. Batterien nicht zusammen. Keyboard über einen benutzen, entnehmen Sie möglichen Schäden durch

Anschlüsse

Kopfhörer



Schließen Sie den Stecker des Kopfhörers an der entsprechenden Buchse (HEADPHONES) an der Rückseite des Gerätes an. Die internen Lautsprecher des Keyboards werden dadurch stumm geschaltet. Wenn Sie Kopfhörer benutzen wird niemand durch Ihr Spiel beeinträchtigt, Sie können nachts üben und den Kopfhörer als persönlichen Monitor benutzen.

Intro / Ending

Drücken Sie die Taste INTRO/ENDING um das Spiel mit einem Intro zu beginnen, gefolgt vom regulären Rhythmus. Wenn Sie die Taste abermals drücken wird ein Ending eingeleitet.



Lautstärke-Anpassung für den Rhythmus

Beim Einschalten des Keyboard ist die Lautstärke auf Stufe 7 eingestellt. Insgesamt stehen 9 Stufen zur Lautstärke-Anpassung zur Verfügung. Mit Hilfe der Tasten + und - können Sie die Lautstärke verändern. Die Änderung wird im Display angezeigt. Durch gleichzeitiges Drücken der Tasten +/- wird die ursprüngliche Einstellung wieder hergestellt.

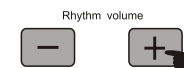

Chord-Begleitung

Single Finger



Wenn der Style-Modus gestartet ist, drücken Sie die Taste SINGLE FINGER. Drücken Sie nun eine Taste im Begleitbereich (Tasten 1 bis 19) um den entsprechenden Akkord zu hören. Drücken Sie die Taste START/STOP um die Funktion wieder auszuschalten.

Fingered

Wenn der Rhythmus startet, drücken Sie die Taste FINGERED um die Auto-Bass-Funktion zu aktivieren. Drücken Sie die Taste START/STOP um die Funktion wieder auszuschalten.



Chord Clear

Um die Chord-Begleitung zu stoppen, während der Rhythmus weiterspielt, drücken Sie die Taste CHORD CLEAR.



Rhythmus und Rhythmus-verwandte Funktionen

Rhythmus-Auswahl

Das Keyboard verfügt über 300 Rhythmen. Eine Übersicht über alle Rhythmen finden Sie im Anhang dieser Bedienungsanleitung. Sie können den gewünschten Rhythmus direkt über das numerische Pad eingeben oder die Rhythmus-Nummer mit den Tasten +/- ändern. Die Nummer wird im Display angezeigt.

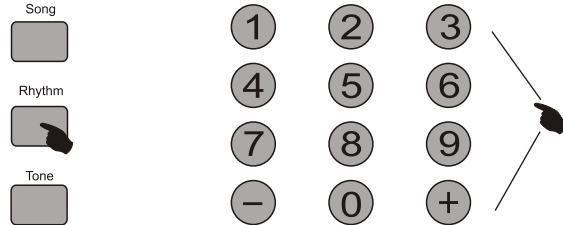

Start/Stop-Funktion

Drücken Sie die Taste START/STOP um das Abspielen eines Rhythmus zu starten oder zu stoppen.

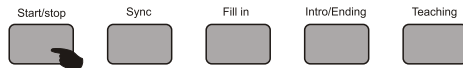

Sync-Funktion

Drücken Sie die Taste SYNC um die Funktion zu aktivieren. Drücken Sie anschließend eine beliebige Taste im Bereich der ersten 19 Tasten von links um das Abspielen des Rhythmus zu starten. Der Takt erscheint im Display und die Nummern zeigen den aktuellen Sound oder Rhythmus an. Wenn die Chord-Funktion aktiv ist, drücken Sie eine der 19 linken Tasten um die Begleitautomatik zu starten.



Fill In-Funktion

Wenn Sie die Taste FILL IN drücken während ein Rhythmus abgespielt wird, wird ein kurzes Fill In eingefügt um dem Spiel einen interessanten Effekt zu verleihen.



MIDI-Ausgang

Durch den Anschluss der MIDI Out-Buchse können Sie Daten von Ihrer elektronischen Orgel an andere MIDI-kompatible Geräte senden. Sobald Sie eine Note spielen werden die entsprechenden Daten gesendet. Sie können auch andere Geräte steuern, indem Sie Programm-Daten übertragen.

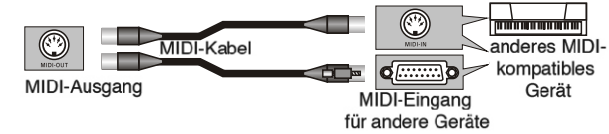

MP3-Funktion

Das Keyboard unterstützt das Abspielen von MP3-Dateien über den USB-Port. Um die Funktion zu aktivieren müssen Sie die Tastenbelegung gemäß unten stehender Zeichnung ändern:



Mikrofon

Sie können an der Buchse MICROPHONE ein Mikrofon anschließen um eventuell eine Begleitung aufzunehmen.

Grundlegende Bedienung

Einschalten

Nachdem Sie Netzteil oder Batterien sachgemäß installiert haben, drücken Sie bitte den Knopf ON/OFF, um Ihr Keyboard einzuschalten. Drücken Sie den Knopf abermals, um es wieder auszuschalten.



Lautstärke-Anpassung

Sie können die Lautstärke des Geräts in 9 Stufen (00-08) wählen. Beim Einschalten des Geräts ist die Stufe 7 ausgewählt. Sie können mit Hilfe der Tasten +/- die Lautstärke regulieren. Durch gleichzeitiges Drücken der Tasten +/- wird die Lautstärke wieder auf die Werkseinstellung zurückgesetzt.

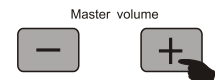

Sound-Auswahl

Das Keyboard verfügt über 300 Sounds. Um einen Sound auszuwählen, drücken Sie bitte die Taste TONES und geben Sie die gewünschte Nummer des Sounds ein. Sie können auch mit Hilfe der Tasten +/- die Nummern der Sounds ändern.

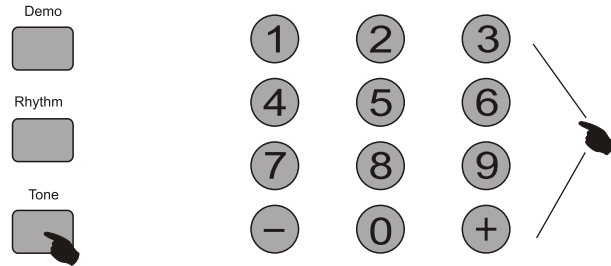

Effekte

Sustain

Drücken Sie die Taste SUSTAIN um die Funktion zu aktivieren oder zu deaktivieren. Das Sustain bewirkt einen längeren Klang der gespielten Noten.

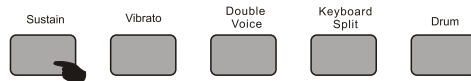

Vibrato

Drücken Sie die Taste VIBRATO um die Funktion zu aktivieren oder zu deaktivieren. Die Funktion bewirkt einen vibrieren Klang der gespielten Noten.

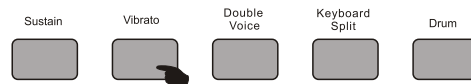

Double Voice

Diese Funktion erlaubt das Spielen mit zwei Sounds. Drücken Sie die Taste DUAL VOICE um die Funktion zu aktivieren oder zu deaktivieren. Der erste Sound ist der Sound, der vor dem Aufrufen der Funktion aktiv war, der Name des zweiten Sounds wird im Display angezeigt.

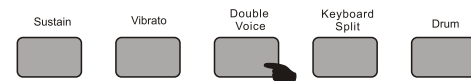

Keyboard Split

Drücken Sie die Taste DUAL KEYBOARD um die Funktion zu starten oder zu beenden. Sie erlaubt das Keyboard zu teilen (24 Tasten von links). Sie können den Teilungspunkt jedoch durch Eingabe einer anderen Zahl nach Ihrem Belieben verändern.

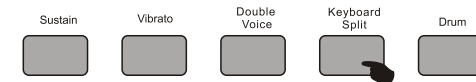

Drum

Drücken Sie die Taste DRUM um die Funktion zu aktivieren oder zu deaktivieren. Der Sound des gesamten Keyboards wird durch Percussionsounds ersetzt.

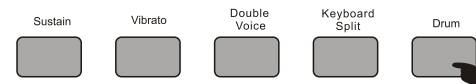

Transpose

Durch Drücken der Tasten TRANSPOSE+ und TRANSPOSE- können Sie die Tonhöhe in sechs Stufen nach oben und unten verändern. Wenn Sie beide Tasten gleichzeitig drücken, wird die ursprüngliche Tonhöhe wieder hergestellt.



Beat

Drücken Sie die Taste BEAT um das Metronom ein- oder auszuschalten. Das Keyboard verfügt über 4 verschiedene Arten von Metronom.



Tempo

Mit den Tasten + und - können Sie das Tempo von Rhythmus, Metronom oder Demo im Bereich von 30 bis 240 einstellen. Ab Werk ist die Einstellung 120.



Drum Pads

Das Keyboard verfügt über folgende 6 Arten von Drum- und Percussion Pads, die Sie bei Bedarf auswählen können.

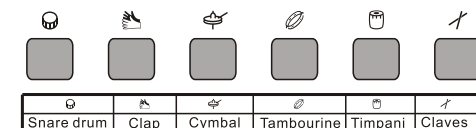



X-Keyboardständer einstrebig

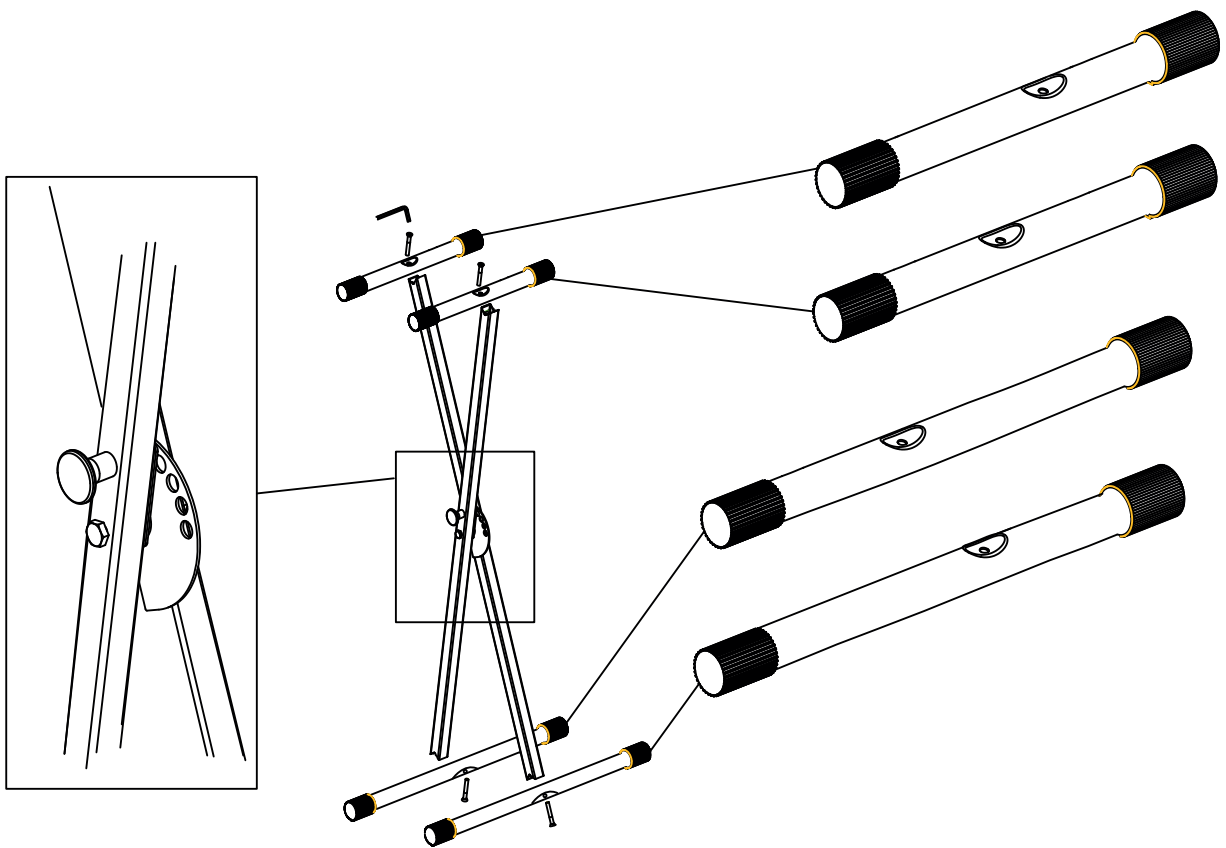

 **KIRSTEIN.de**
We love music!

Musikhaus Kirstein GmbH
Bernbeurener Str. 11
86956 Schongau
www.kirstein.de

Art. 00009812 /00062730
Version 10/2019