

SHARP



User manual

HT-SBW202

2.1 Soundbar with wireless subwoofer

EN

DE

ES

FR

IT

NL

PL

RU

Trademarks:



The *Bluetooth*® word mark and logos are registered trademarks owned by Bluetooth SIG, Inc.



The terms HDMI, HDMI High-Definition Multimedia Interface, and the HDMI Logo are trademarks or registered trademarks of HDMI Licensing Administrator, Inc.

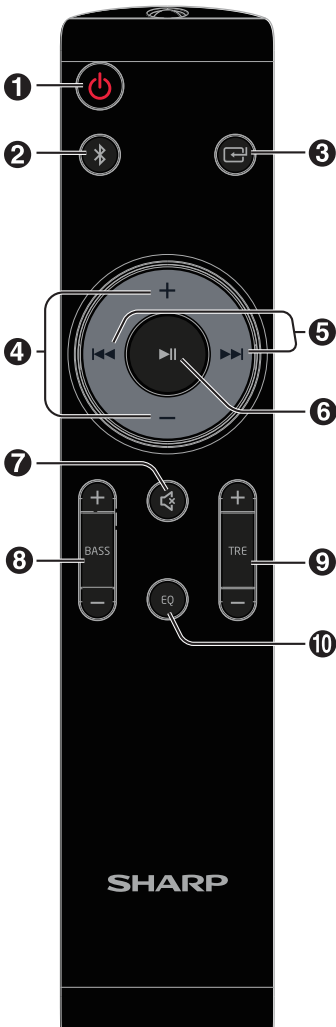

Basic operation

ON/standby

1. – Press to switch the unit between ON and STANDBY mode. (Standby - RED LED)

Select the Bluetooth mode

2. – Select the Bluetooth mode.
Press and hold to activate the pairing function in Bluetooth mode or disconnect the existing paired Bluetooth device.

Source selection

3. – Press repeatedly to select a signal source BT (Bluetooth), LINE, OPT (Optical), ARC (HDMI) and USB mode.

Volume control

4. Press +/- to Increase/decrease the volume level.

Playback control

5. – Skip to previous/next track in Bluetooth or USB mode.
6. – Play/pause/resume playback in Bluetooth or USB mode.
Hold down this button for 3 seconds to disconnect Bluetooth.

Audio mute

7. – Press to mute or resume the sound

Custom equaliser settings

8. Press **BASS +/-** to adjust bass level.
9. Press **TRE +/-** to adjust treble level.
Note: these only change the CUST EQ setting.

EQ - equaliser mode

10. **EQ** – Press repeatedly to switch between EQ1, EQ2, EQ3 and CUST equaliser modes.

Important safety instructions



Please, read these safety instructions and respect the following warnings before the appliance is operated:



The lightning flash with arrowhead symbol, within an equilateral triangle, is intended to alert the user to the presence of uninsulated "dangerous voltage" within the product's enclosure that may be of sufficient magnitude as to constitute a risk of electric shock to persons.



The exclamation point within an equilateral triangle is intended to alert the user to the presence of important operating and maintenance (servicing) instructions in the literature accompanying the appliance.



This symbol means that the product should be disposed of in an environmentally friendly manner and not with general household waste.



AC voltage



Class II equipment

In order to prevent fire always keep candles and other open flames away from this product.



Warning:

- Always follow basic safety precautions when using this appliance, especially when children are present.
- Children should be supervised to ensure that they do not play with the appliance.
- Do not damage the power cord, do not place any heavy objects on it, do not stretch it or bend it and do not attach extension cables. Damage to the power cord may cause fire or electric shock.
- If the power cord is damaged, it must be replaced by the manufacturer, a service agent or similarly qualified persons in order to avoid a hazard.
- Ensure that the unit is plugged into an AC 100-240V 50/60Hz power outlet. Using higher voltage may cause the unit to malfunction or even catch fire.
- If the power plug does not fit into your outlet, do not force the plug into an electrical socket.
- Turn off the unit before unplugging it from power source.
- Do not disconnect or connect the power cord with wet hands. It may cause an electric shock.
- Disconnect the power cord if the unit is not going to be used for a long time.
- Ensure that the mains plug is always easily accessible.
- This product does not contain any parts that are serviceable by the user. In case of a fault, contact the manufacturer or authorised service department. Exposing the internal parts inside the device may endanger your life. The manufacturers guarantee does not extend to faults caused by repairs carried out by unauthorised third parties.
- Do not use this product immediately after unpacking. Wait until it is at room temperature before using it.

- Ensure this product is used in moderate climates only (not in tropical/subtropical climates).
- Place the product on a flat, stable surface that is not subject to vibrations.
- Ensure the product and its parts do not hang over the edge of the supporting furniture.
- To reduce the risk of fire, electric shock or damage to this product, do not expose it to direct sunlight, dust, rain and moisture. Never expose it to dripping or splashing liquids.
- Do not place objects filled with liquids, such as vases, on the apparatus.
- Do not install near any heat sources such as radiators, stoves, or other apparatus (including amplifiers) that produce heat.
- Do not place the product where the humidity is high and ventilation is poor.
- Ensure a minimum distance of 5 cm around the apparatus for sufficient ventilation. Do not block any ventilation openings of this product. Always ensure that the ventilation openings are not covered with items such as newspapers, table-cloths, curtains, etc.
- NEVER let anyone, especially children, push anything into holes, slots or any other openings in the unit's casing as this could result in a fatal electric shock.
- Storms are dangerous for all electrical appliances. If the mains or aerial wiring is struck by lightning, the appliance might get damaged, even if it is turned off. You should disconnect all the cables and connectors of the appliance before a storm.

Maintenance

- Unplug the power cable from the power source before cleaning the appliance.
- Use a soft and clean cloth to clean the outside of the unit. Never clean it with chemicals or detergent.

Batteries

- Observe the correct polarity when inserting the batteries.
- Do not expose batteries to high temperatures and do not place them in locations where the temperature might increase quickly, e.g. near fire or in direct sunshine.
- Do not expose batteries to excessive radiant heat, do not throw them into the fire, do not disassemble them and do not try to recharge non-rechargeable batteries; they could leak or explode.
- Disposal of a battery into fire or mechanically crushing or cutting a battery can result in an explosion.
- Leaving a battery in an extremely high temperature surrounding environment can result in an explosion or the leakage of flammable liquid or gas.
- A battery subjected to extremely low air pressure may result in an explosion or the leakage of flammable liquid or gas.
- CAUTION:** Risk of explosion or damage to equipment, if incorrect type batteries are used.
- Never use different batteries together or mix new and old batteries together.
- When the remote control is not to be used for a long time (more than a month), remove the batteries from the remote control to prevent them from leaking.
- If the batteries leak, wipe away the leakage inside the battery compartment and replace the batteries with new ones.
- Do not use any batteries other than those specified.



Do not ingest battery, chemical burn hazard

- If the battery is swallowed, it can cause severe internal burns in just 2 hours and lead to death. Keep new and used batteries away from children. If the battery compartment does not close securely, stop using the product and keep it away from children. If you think batteries might have been swallowed or placed inside any part of the body, seek immediate medical attention.

Disposal of this equipment and batteries

- Do not dispose of this product or its batteries as unsorted municipal waste. Return it to a designated collection point for the recycling of WEEE in accordance with local law. By doing so, you will help to conserve resources and protect the environment.
- Most of the EU countries regulate the disposal of batteries by law. Recycling symbol appears on electrical equipment, packaging and batteries to remind users to dispose these items correctly. Users are requested to use existing return facilities for used equipment and batteries. Contact your retailer or local authorities for more information.



CE and UKCA statement:

- Hereby, Sharp Consumer Electronics Poland sp. z o.o. declares that this audio device is in compliance with the essential requirements and other relevant provisions of RED Directive 2014/53/EU and UK Radio Equipment Regulations 2017.
- The full text of the EU declaration of conformity is available by following the link www.sharpconsumer.com and then entering download section of your model and choosing "CE Statements".

What is included in the box:

- 1 x Main unit
- 1 x Wireless subwoofer
- Remote control (inc. batteries)
- User documentation
- Power cord
- 1 x Wall-mounting installation set
- 4 x Silicone pads for soundbar

Controls

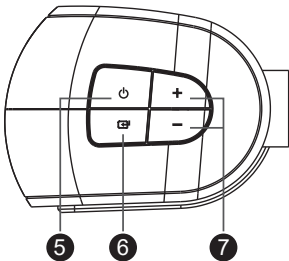
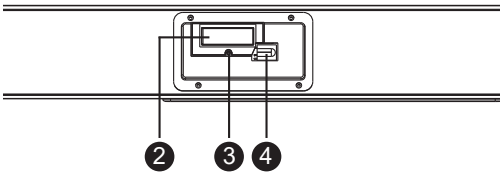
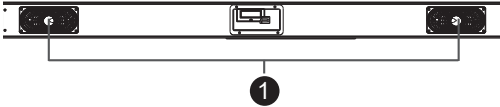

1. **Speaker**
2. **Display screen**
3. **LED standby indicator**
4. **IR sensor** – for remote control
5. **Standby button** – Switch the unit between ON and STANDBY mode.
6. **Source button** – Select the audio input to playback.
7. **Volume +/- button** – Increase/decrease the volume level.

Inputs/outputs

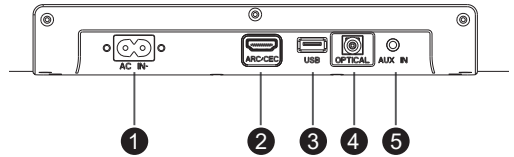

1. **AC~ Socket** – Connect power cord.
2. **ARC/CEC Socket** – Connect to a TV's HDMI (ARC) input via an HDMI cable.
3. **USB Socket** – Used to connect a USB flash disk.
4. **OPTICAL Socket** – Digital optical input jack.
5. **AUX IN Socket** – Used to connect an external audio device.

Remote control

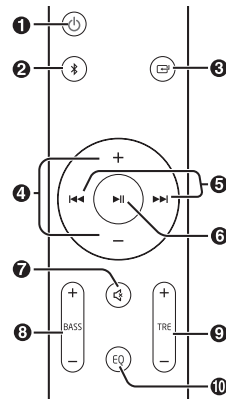

1. **Power** Switch the unit between ON and STANDBY mode.
2. **Bluetooth** Select the Bluetooth mode.
Press and hold to activate the pairing function in Bluetooth mode or disconnect the existing paired Bluetooth device.
3. **Source** Press repeatedly to select a signal source BT (Bluetooth), LINE, OPT (Optical), ARC (HDMI) and USB mode.
4. **+/-** Increase/decrease the volume level.
5. **⏮/⏭** Skip to previous/next track in Bluetooth or USB mode.
6. **⏮/⏭** Play/pause/resume playback in Bluetooth or USB mode. Hold down this button for 3 seconds to disconnect Bluetooth.
7. **🔇** Mute or resume the sound.
8. **BASS +/-** Adjust bass level. This only changes CUST EQ settings.
9. **TRE +/-** Adjust treble level. This only changes CUST EQ settings.
10. **EQ** Press repeatedly to switch between EQ1, EQ2, EQ3 and CUST equaliser modes.

Remote control operation

The provided remote control allows the unit to be operated from a distance.

- Even if the remote control is operated within the effective range of 6m, remote control operation may be impossible if there are any obstacles between the unit and the remote control.
- If the remote control is operated near other products which generate infrared rays, or if other remote control devices using infra-red rays are

used near the unit, it may operate incorrectly. Conversely, the other products may operate incorrectly.

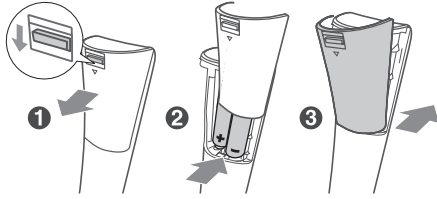

Battery installation

1. Press the battery compartment cover release clip in the direction of the arrow and then pull the cover away from the remote.
2. Insert two AAA size batteries (included). Make sure the (+) and (-) ends of the batteries match the (+) and (-) ends indicated in the battery compartment.
3. Close the battery compartment cover ensuring the release clip is secured.

First time installation

Placement and mounting



A: Normal placement
(Place soundbar on level surface in front of TV.)
B: Wall mounted

Wall mounting

NOTE:

- Installation must be carried out by qualified personnel only. Incorrect assembly can result in personal injury and property damage. If you intend to install this product yourself, you must check for installations such as electrical wiring and plumbing that may be buried inside the wall. It is the installer's responsibility to verify that the wall will safely support the total load of the unit and wall brackets.
- Additional tools (not included) are required for the installation.
- Do not overtighten screws.
- Keep this instruction manual for future reference.
- Use an electronic stud finder to check the wall type before drilling and mounting.

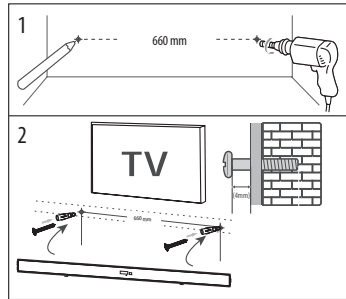

1. Drill 2 parallel holes (\varnothing 6 mm) in the wall. The distance between the holes should be 660 mm.
 - Firmly fix one wall plug into each hole in the wall and then insert screws into them.
2. Leave a 4mm gap between the wall and the screw's head. Lift the unit with the attached wall brackets over the heads of the screws and slot into place.

Connect to power

- Before connecting the power cable, ensure you have completed all other connections.
- **Risk of product damage!** Only use the supplied mains cable. Failure to do this may result in a safety risk and/or damage to the unit.
- Connect the power cable to the AC IN socket of the unit and then into a mains socket.

Connections

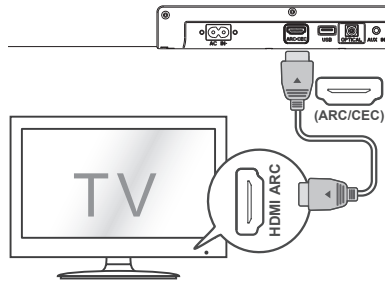

HDMI (ARC/CEC)

The ARC (Audio Return Channel) function allows you to send audio from your ARC-compliant TV to your soundbar through a single HDMI connection. To enjoy the ARC function, please ensure your TV is both HDMI-CEC and ARC compliant and set up accordingly. When correctly set up, CEC will allow you to use the TV remote to control basic functions of the soundbar like on/standby, volume and mute.

- Connect the HDMI cable (not included) from unit's ARC/CEC (HDMI) input to the HDMI (ARC) socket on your ARC compliant TV. Then press the SOURCE button on the remote control to select ARC (HDMI).

TIPS:

- Your TV must support the HDMI-CEC and ARC function. HDMI-CEC and ARC must be set to on/active in the TV's settings menu.

- The setting method of HDMI-CEC and ARC may differ depending on the TV. For details about ARC function, please refer to your TV owner's manual.
- Only HDMI cables of version 1.4 or higher can support the ARC function.
- While in HDMI/ARC/OPTICAL mode, if there's no sound output from the unit, you may need to activate PCM signal output on your source device (eg. TV, DVD or Blu-ray player).

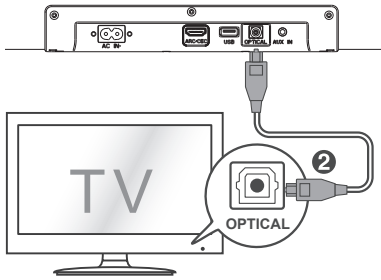

OPTICAL input

- Use the optical cable to connect the optical input of this soundbar to the optical output of an audio source device.

TIPS:

- While in HDMI/ARC/OPTICAL mode, if there's no sound output from the unit, you may need to activate PCM signal output on your source device (eg. TV, DVD or Blu-ray player).

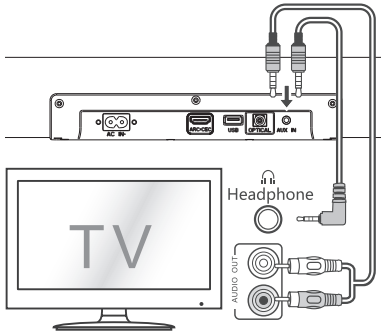

AUX IN

You can use the Aux-in to playback analogue stereo audio signals from external devices.

- Use a RCA to 3.5mm audio cable (not included) to connect the TV's audio output sockets to the AUX IN socket on the unit.
- Use a 3.5mm to 3.5mm audio cable (not included) to connect the TV's or external audio device headphone socket to the AUX IN socket on the unit.

TIP:

When you use the headphone output on the TV set, you will be able to adjust the volume level directly using the TV remote control.

Pairing the wireless subwoofer with the main unit

Automatic pairing

The subwoofer and soundbar will automatically pair when both units are plugged into the power supply and turned on. No cable is needed for connecting the two units.

- When the subwoofer is pairing with the main unit, the pairing indicator (red LED) will flash fast.
- When the subwoofer is paired with the main unit, the pairing indicator (blue LED) will light up.

NOTE:

- To disconnect the soundbar and subwoofer: press and hold the SOURCE button on the soundbar; the red LED indicator on the subwoofer will flash when disconnected.
- To reconnect the soundbar and subwoofer: press and hold the SOURCE button again on the soundbar; the blue LED indicator on the subwoofer will light up when connected.
- Do not press the PAIR button on the rear of the subwoofer, except for manual pairing.
- If the automatic pairing fails, pair the subwoofer with the main unit manually.

Manual pairing

- Press the PAIR button on the rear of the subwoofer, the subwoofer's red light will flash 2x.
- Reset the soundbar - long press (5s) the power key when the soundbar is in LINE mode; the soundbar will reset and go in to standby.
- Power on the soundbar. The soundbar will search and pair with the subwoofer automatically.

NOTE:



- If the wireless connection fails again, check if there is conflict or strong interference (for example, interference from an electronic device) around your location. Remove these conflicts or strong interferences and repeat the above procedures.
- The subwoofer should be within 6m of the soundbar in an open area.
- If a device is connected via HDMI (with CEC active), the main unit and the subwoofer will switch on automatically when the external device is switched on.

Basic operation

STANDBY/ON



- When you first connect the unit to the mains power, the unit will be in STANDBY mode.
- Press the  button on the remote control to switch the main unit ON or to STANDBY.
- Disconnect the plug from the wall socket if you want to switch the unit off completely.
 - When the unit detects no input signal for over 15 minutes, it will automatically switch to STANDBY mode.

Select modes

Press the  button on the unit repeatedly or press the  /  button on the remote control to select the desired mode.

Adjust the volume

- Press the + / - buttons on the unit or on the remote control to adjust the volume.

- If you wish to turn the sound off, press the  button on the remote control. Press the  button again or press the +/- buttons on the unit or on the remote control to resume normal listening.

Select equaliser (EQ) effect

While playing, press the EQ button on the remote control to select between preset equalisers.



Each time the button is pressed it will cycle between the EQ functions as below:

- EQ1 – Music (recommended for listening to all types of music)
- EQ2 – Movie (recommended for use with movies)
- EQ3 – News (recommended for listening to voices)
- CUST – Custom (use to set personal bass/treble settings)

NOTE:

- Bass/Treble setting is available only in custom (CUST) preset.
- EQ default is EQ1 (Music)
- CUST default settings Bass/Treble level = 0



To playback from USB media

- Press the  button on the soundbar repeatedly or on the remote control until "USB" appears on the display. Connect the USB memory device containing MP3/WAV files (drives up to 32GB supported).
- Press the  button to start playback.
- Turn off the soundbar before removing the USB memory device.

NOTE

SHARP will not be held liable for any loss of data while the USB memory device is connected to this unit. Always back up your music before playing on this product.

Various USB functions (remote control)

-  To play or pause.
-  Skip to next song | Press and hold to fast forward.
-  Skip to song beginning | Press and hold to fast reverse.

HDMI (ARC)/OPTICAL/LINE IN

1. Ensure that the unit is connected to the TV or audio device.
2. While in ON mode, press the  button on the unit repeatedly to select the desired mode.
3. Operate your source audio device directly for playback features.
4. Press the +/- button to adjust the volume to your desired level.

TIP:

While in HDMI (ARC)/OPTICAL mode, if there's no sound output from the unit, you may need to activate PCM signal output on your source device (eg. TV, DVD or Blu-ray player).



Bluetooth operation

Pair Bluetooth-enabled devices

The first time you connect your Bluetooth device to this soundbar, you need to pair your device to this unit.

NOTE:



- The operational range between this unit and a Bluetooth device is approximately 8 meters (without any object between the Bluetooth device and the unit).
- Before you connect a Bluetooth device to this unit, ensure you know the device's capabilities.
- Compatibility with all Bluetooth devices is not guaranteed.

- Any obstacle between this unit and a Bluetooth device can reduce the operational range.
 - If the signal strength is weak, your Bluetooth receiver may disconnect, but it will re-enter pairing mode automatically.
1. Turn on the soundbar by pressing the standby button.
 2. Press the  button on the unit repeatedly or  button on the remote control to select Bluetooth mode. Bluetooth mode is activated and unit will display **NOBT**.
 3. Enter the Bluetooth search mode on the device you wish to connect to the soundbar.
 4. Select **SHARP HT-SBW202** from the list.
 5. Your device and the soundbar will now be connected; and unit will display **bt**.
 - To disconnect your device, switch off the Bluetooth connection or hold down  button on the remote control for 3 seconds.

TIPS:

- Enter "0000" for the password if requested.
- The player will also be disconnected when your device is moved beyond the operational range.
- If you want to reconnect your device to this unit, place it within the operational range.
- If the device is moved beyond the operational range, when it is brought back, please check if the device is still connected to the unit.
- If the connection is lost, follow the instructions above to pair your device to the unit again.

Listen to music from Bluetooth device

- If the connected Bluetooth device supports Advanced Audio Distribution Profile (A2DP), you can listen to the music stored on the device through the soundbar.
 - If the device also supports Audio Video Remote Control Profile (AVRCP), you can use the soundbar's remote control to play music stored on the device.
1. Pair your device with the unit.
 2. Play music via your device (if it supports A2DP).
 3. Use the supplied remote control to control playback (if your device supports AVRCP).
 - To pause/resume play, press the  button on the remote control.
 - To skip to a track, press the  /  buttons on the remote control.

Troubleshooting

To keep the warranty valid, never try to repair the product yourself. If you encounter problems when using this unit, review the following before requesting service/support.

No power

Ensure that the power adaptor is properly connected to the units AC IN socket and to the mains socket.

Ensure that there is power at the AC outlet.

Press standby button on the remote control or soundbar to turn the soundbar on.

No sound

Increase the volume. Press Volume Up on the remote control or on the right side of the soundbar.

Press MUTE on the remote control to ensure the soundbar is not muted. Press source buttons to select a different input source.

When using either of the Digital inputs (HDMI/Optical), if there is no audio:

- Try setting the TV output to PCM or
- Connect directly to your Blu-ray/other source, some TVs do not pass through digital audio (the TV's HDMI does not support ARC functionality).

Your TV may be set to variable audio output. Confirm that the audio output

setting is set to FIXED or STANDARD, not VARIABLE. Consult your TV's user manual for more detailed information.

If using Bluetooth or AUX IN, ensure that the volume on your source device is turned up and that the device is not muted.

Remote control does not work

Before you press any playback control button, first select the correct source.

Reduce the distance between the remote control and the unit.

Insert the battery with its polarities (+/-) aligned as indicated.

Replace the battery.

Aim the remote control directly at the sensor on the front of the unit (next to the display).

I hear buzzing or humming

Ensure all cables and wires are securely connected.

Connect a different source device (TV, Blu-ray player, etc.) to see if the buzzing persists. If it does not, the problem may be with the original device.

Connect your device to a different input on the soundbar.

I can't find the Bluetooth name of this unit on my Bluetooth device

Ensure the Bluetooth function is activated on your Bluetooth device.

Re-pair the unit with your Bluetooth device.

Soundbar powers off after 15 mins.

This is an EU regulatory requirement for saving power. When the unit's external input signal level is not present or too low, the unit will be turned off automatically in 15 minutes. Please switch on or increase the volume level of your external device.

Technical specification

Model	HT-SBW202
Soundbar	
Power supply	AC 100-240 V ~ 50/60 Hz
Power consumption	25 W
Power consumption StandBy	<0.5 W
Output power	2 x 25 W (RMS)
Frequency response	100 Hz - 20 kHz (±10 dB)
Subwoofer	
Power supply	AC 100-240 V ~ 50/60 Hz
Power consumption	25 W
Power consumption StandBy	<2 W
Output power	50 W (RMS)
Frequency response	35 Hz - 130 Hz (±3 dB)
Bluetooth	
Version	V 4.2
Maximum power transmitted	<13 dbm
Frequency bands	2402 MHz ~ 2480 MHz
Remote control	
Battery type	2 x AAA/1.5 V
Working environment	
Temperature	-10 °C ~ +35 °C
Relative humidity	5 % ~ 90 %

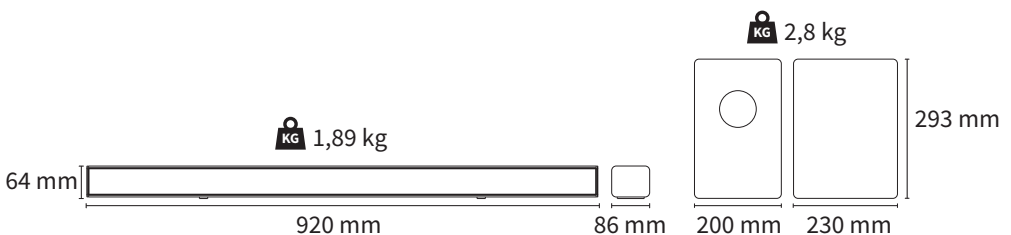

Wichtige Sicherheitsanweisungen



Bitte lesen Sie sich diese Sicherheitsanweisungen durch und beachten Sie, bevor Sie das Gerät in Betrieb nehmen, auf die folgenden Warnhinweise:



Das Dreieckszeichen mit Blitzsymbol verweist auf nicht isolierte „gefährliche Spannungen“ im Gerätegehäuse, die so hoch sein können, dass sie eine Gefahr von Stromschlägen bilden.



Das Dreieckszeichen mit Ausrufezeichen verweist auf wichtige Funktions- und Wartungshinweise (Reparatur) in der dem Gerät beigelegten Bedienungsanleitung.



Dieses Symbol bedeutet, dass das Produkt auf umweltfreundliche Weise und nicht mit dem gewöhnlichen Haushaltsmüll entsorgt werden sollte.



Wechselspannung



Gerät der Klasse II

Halten Sie Kerzen und offenes Feuer von diesem Produkt fern, um einen Brand zu vermeiden.



Warnung:

- Halten Sie sich während der Nutzung dieses Geräts immer an die allgemeinen Sicherheitshinweise, insbesondere, wenn Kinder in der Nähe sind.
- Kinder sollten beaufsichtigt werden, um sicherzustellen, dass sie nicht mit dem Gerät spielen.
- Das Stromkabel darf weder beschädigt, noch dürfen schwere Objekte darauf abgelegt werden, außerdem dürfen Sie es nicht dehnen oder verbiegen noch Verlängerungskabel anschließen. Schäden am Stromkabel können zu einem Feuer oder Stromschlag führen.
- Wenn das Stromkabel beschädigt ist, muss es vom Hersteller, einem Servicetechniker oder ähnlich qualifizierten Person ausgetauscht werden, um Gefährdungen zu vermeiden.
- Stellen Sie sicher, dass das Gerät an eine Steckdose mit AC 100-240V 50/60Hz angeschlossen wird. Eine höhere Spannung kann zu Fehlfunktionen oder sogar zu einem Brand führen.
- Wenn der Stecker nicht in die Steckdose passt, dürfen Sie einen nicht passenden Stecker nicht mit Gewalt in eine Steckdose zu drücken.
- Schalten Sie die Einheit aus, bevor Sie sie von der Stromversorgung trennen.
- Vermeiden Sie es, das Stromkabel mit nassen Händen anzuschließen oder zu trennen. Dies könnte andernfalls zu einem Stromschlag führen.
- Trennen Sie das Stromkabel, wenn das Gerät für längere Zeit nicht verwendet wird.
- Stellen Sie sicher, dass der Hauptstecker immer leicht zugänglich ist.
- Dieses Produkt enthält keine Teile, die vom Benutzer gewartet werden können. Setzen Sie sich im Fall eines Defekts mit dem Hersteller oder der autorisierten Kundenabteilung in Verbindung. Teile aus dem Inneren des Geräts freizulegen kann lebensgefährlich sein. Die Garantie der

Hersteller gilt nicht für Defekte, die durch von nicht autorisierte Dritten durchgeführte Reparaturen entstehen.

- Benutzen Sie dieses Produkt nicht direkt nach dem Auspacken. Warten Sie, bis es sich auf Zimmertemperatur erwärmt hat, ehe sie es einschalten.
- Stellen Sie sicher, dass dieses Produkt ausschließlich in Umgebungen mit mildem Klima verwendet wird (kein tropisches oder subtropisches Klima).
- Setzen Sie das Produkt auf eine flache, stabile Oberfläche, die keinen Erschütterungen ausgesetzt ist.
- Das Produkt und dessen Teile dürfen nicht über die Kante des tragenden Möbelstücks hinausragen.
- Um das Risiko eines Feuers, Stromschlags oder Schäden an diesem Produkt zu reduzieren, sollten Sie es nicht direktem Sonnenlicht, Staub, Regen oder Feuchtigkeit aussetzen. Setzen Sie es niemals tropfenden oder spritzenden Flüssigkeiten aus.
- Setzen Sie keine mit Flüssigkeit gefüllten Objekte wie Vasen auf das Gerät.
- Installieren Sie das Produkt nicht in der Nähe von Heizquellen, wie etwa Heizungen, Öfen oder anderen Apparaten (einschließlich Verstärker), die Hitze produzieren.
- Platzieren Sie das Gerät nicht an Orten mit hoher Feuchtigkeit und mangelhafter Belüftung.
- Sorgen Sie für einen Mindestabstand von 5 cm rund um das Gerät, um eine ausreichende Belüftung sicherzustellen. Vermeiden Sie es, Belüftungsöffnungen an diesem Produkt zu blockieren. Sorgen Sie immer dafür, dass die Belüftungsöffnungen nicht durch Gegenstände, z. B. Zeitungen, Tischdecken, Gardinen usw. verdeckt sind.
- Lassen Sie NIEMALS jemanden, ganz besonders nicht Kinder, etwas in die Löcher, Spalten oder anderen Öffnungen des Gerätegehäuses stopfen, da dies zu einem folgenschweren Stromschlag führen kann.
- Gewitter sind für alle elektrischen Geräte gefährlich. Wenn das Strom- oder Antennenkabel vom Blitz getroffen wird, kann das Gerät, auch wenn es ausgeschaltet ist, beschädigt werden. Bei einem herannahenden Gewitter sollten Sie alle Kabel und Stecker des Gerätes ausstecken.

Wartung

- Trennen Sie vor dem Reinigen des Geräts das Stromkabel von der Stromquelle.
- Verwenden Sie einen weichen und sauberen Lappen, um die Außenflächen des Geräts zu reinigen. Verwenden Sie beim Reinigen niemals Chemikalien oder Reinigungsmittel.

Batterien

- Achten Sie beim Einlegen der Batterien auf die richtige Polarität.
- Setzen Sie Batterien keinen hohen Temperaturen aus und legen Sie sie nicht an Stellen ab, wo sich die Temperatur schnell erhöht, z. B. neben einem Feuer oder in die direkte Sonneneinstrahlung.
- Setzen Sie Batterien keiner übermäßigen Strahlungswärme aus, werfen Sie sie nicht ins Feuer oder bauen sie auseinander und versuchen Sie nicht, nicht aufladbare Batterien aufzuladen; könnten undicht werden oder explodieren.
- Batterien dürfen nicht verbrannt, mechanisch zerdrückt oder zerschnitten werden, da dies zu Explosionen führen könnte.
- Wird eine Batterie extrem hohen Temperaturen ausgesetzt, kann dies zu einer Explosion oder zu einem Austreten von brennbaren Flüssigkeiten oder Gasen führen.
- Wird eine Batterie einem extrem niedrigen Druck ausgesetzt, kann dies zu einer Explosion oder zu einem Austreten von brennbaren Flüssigkeiten oder Gasen führen.
- **VORSICHT:** Die Verwendung einer falschen Batterieart birgt das Risiko von Explosionen oder Geräteschäden.



- Verwenden Sie niemals unterschiedliche Batterien oder vermischen neue Batterien mit alten Batterien.
- Wenn Sie die Fernbedienung für längere Zeit nicht verwenden (länger als einen Monat), sollten Sie die Batterie aus der Fernbedienung nehmen, um ein Auslaufen zu verhindern.
- Wenn die Batterien auslaufen, wischen Sie die ausgelaufene Flüssigkeit im Batteriefach weg und ersetzen die Batterien durch neue.
- Verwenden Sie immer nur die angegebenen Batterien.

Batterie nicht verschlucken, Gefahr von chemischen Verbrennungen

- Wenn die Batterie verschluckt wird, kann dies zu schweren inneren Verbrennungen innerhalb von nur 2 Stunden führen und tödlich sein. Bewahren Sie neue und gebrauchte Batterien für Kinder unzugänglich auf. Wenn das Batteriefach nicht fest geschlossen werden kann, sollten Sie das Gerät nicht weiter verwenden und es für Kinder unzugänglich aufbewahren. Wenn Sie vermuten, dass Batterien verschluckt oder in irgendein Körperteil eingeführt wurden, müssen Sie sofort medizinische Hilfe in Anspruch nehmen.

Entsorgung dieses Geräts und von Akkus

- Entsorgen Sie dieses Produkt oder dessen Batterien niemals über den normalen Hausmüll. Geben Sie es entsprechend den gesetzlichen Regelungen vor Ort bei dem für das Recycling von WEEE vorgesehenen Sammelpunkt ab. Damit helfen Sie, Ressourcen einzusparen und die Umwelt zu schützen.
- In den meisten EU-Ländern gelten für die Entsorgung von Batterien besondere Gesetze und Vorschriften. Ein Recycling-Symbol auf Elektrogeräten, Verpackungen und Batterien erinnert die Benutzer an die korrekte Entsorgungsart. Nutzer werden darum gebeten, für gebrauchte Geräte und Batterien bestehende Rückgabeeinrichtungen zu nutzen. Weitere Informationen erhalten Sie von Ihrem Händler oder den örtlichen Behörden.



Informationen gültig für Deutschland

- Altgeräte sind getrennt zu sammeln und zu entsorgen. Besitzer von Altgeräten tragen damit zur sicheren Entsorgung bei und helfen, mögliche umwelt- oder gesundheitsschädliche Folgen zu vermeiden.
- Entnehmbare Altbatterien und Altakkumulatoren sowie Lampen, die zerstörungsfrei zu entnehmen sind, sind vor der Entsorgung zu entfernen und getrennt zu behandeln.
- Informationen über geschaffene Sammel- bzw. Rückgabemöglichkeiten sowie die Verpflichtungen des Handels/der Vertrieber gegenüber Endnutzern zur kostenfreien Rücknahme von Altgeräten finden Sie auf der lokalen Website des Herstellers des Produktes (www.sharpconsumer.eu), oder wenden Sie sich an den Händler, von dem das Produkt bezogen wurde."
- Die Verantwortung für das Löschen von personenbezogenen Daten, die sich auf dem zu entsorgenden Gerät befinden, liegt beim Endnutzer.
- Das Symbol mit der durchgestrichenen Mülltonne weist darauf hin, dass Produkte, deren Batterien/Akkumulatoren und/oder Verpackungen getrennt vom Hausmüll gesammelt und entsorgt werden müssen. Der schwarze Balken zeigt an, dass das Produkt nach dem 13. August 2005 auf den Markt gebracht wurde.

CE- und UKCA-Erklärung:

- Sharp Consumer Electronics Poland Sp. z o.o. erklärt hiermit, dass dieses Audiogerät den wesentlichen Anforderungen und weiteren entsprechenden Vorschriften der RED-Verordnung 2014/53/EU und der britischen Funkgeräteverordnung von 2017 entspricht.
- Der vollständige Text der EU-Konformitätserklärung ist unter folgendem Link verfügbar: www.sharpconsumer.com, und anschließend öffnen Sie den Download-Abschnitt Ihres Modells und wählen „CE-Erklärungen“.

Was befindet sich im Karton:

- 1 x Hauptgerät
- 1 x Drahtlos-subwoofer
- Fernbedienung (inkl. Batterien)
- Benutzerdokumentation
- Netzkabel
- 1 x Wandmontierungssatz
- 4 x Silikonpads für die soundbar

Steuerelemente

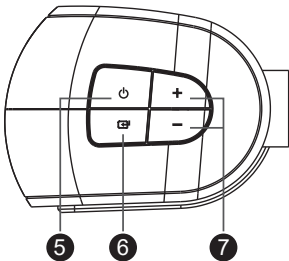
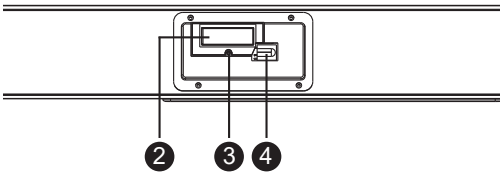
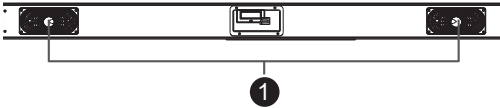

1. **Lautsprecher**
2. **Displayanzeige**
3. **Standby-LED-Anzeige**
4. **IR Sensor** – für die Fernbedienung
5. **Standby-Taste** – Einheit zwischen ON und STANDBY-Modus wechseln.
6. **Quelle-Taste** – Audioeingang für das Abspielen auswählen.
7. **Volume +/- Taste** – Lautstärke regulieren.

Eingänge/ausgänge

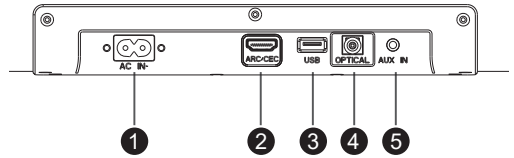

1. **AC~ Steckdose** – Stromkabel anschließen.
2. **ARC/CEC-Steckdose** – Mithilfe eines HDMI-Kabels an den HDMI-Eingang (ARC) des Fernsehgeräts anschließen.
3. **USB-Steckplatz** – Verbindung mit dem USB-Flash-Laufwerk.
4. **OPTICAL-Steckplatz** – Digitaler optischer Eingangsanschluss
5. **AUX-IN-Anschluss** – Für den Anschluss eines externen Audiogeräts.

Fernbedienung

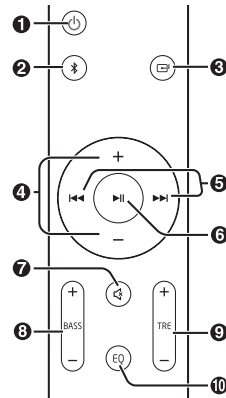

1. **Standby-Taste** Zwischen ON (EIN) und STANDBY-Modus umschalten.
2. **Bluetooth-Taste** Wählen Sie einen Bluetooth-Modus. Drücken und halten, um die Kopplungsfunktion im Bluetooth-Modus zu aktivieren oder um das bestehende Bluetooth-Gerät zu trennen.
3. **Quelle-Taste** Wiederholt drücken, um Signalquelle für BT (Bluetooth)-, LINE-, OPT (Optisch)-, ARC (HDMI)- und USB-Modus auszuwählen.
4. **Volume +/- Taste** Lautstärke regulieren.
5. **Track-Skip-Taste** Im Bluetooth- oder USB-Modus zum vorherigen/nächsten Track springen.
6. **Wiedergabe/Pause-Taste** Wiedergabe/Pause/Wiedergabe im Bluetooth- oder USB-Modus fortsetzen. Halten Sie diese Taste für 3 Sekunden gedrückt, um die Bluetooth-Verbindung zu trennen.
7. **Mute-Taste** Stummschalten oder Ton erneut aktivieren.
8. **BASS +/- Taste** Basseinstellungen anpassen. Dies ändert lediglich die CUST EQ-Einstellungen.
9. **TRE +/- Taste** Höheneinstellungen anpassen. Dies ändert lediglich die CUST EQ-Einstellungen.
10. **EQ-Taste** Wiederholt drücken, um zwischen den EQ1, EQ2, EQ3 und CUST-Equalizer-Modi zu wechseln.

Fernsteuerungsbetrieb

Dank der beigefügten Fernbedienung kann das Gerät aus der Ferne bedient werden.

- Selbst wenn die Fernbedienung innerhalb des effektiven Bereichs von 6 m bedient wird, kann ihr Betrieb unmöglich sein, wenn sich zwischen der Einheit und der Fernbedienung Hindernisse befinden.
- Wenn die Fernbedienung in der Nähe von anderen Produkten, die Infrarotstrahlen generieren, betrieben wird, oder wenn andere Fernsteuerungsgeräte, die Infrarotstrahlen verwenden, in der Nähe der Einheit verwendet werden, arbeitet diese womöglich nicht ordnungsgemäß. Umgekehrt arbeiten auch die anderen Geräte womöglich fehlerhaft.

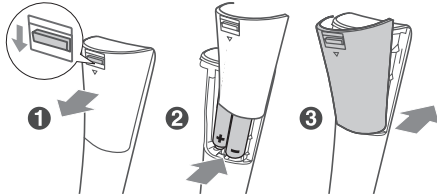

Einsetzen der Batterien

1. Drücken Sie den Entriegelungsclip der Batteriefachdeckels in Pfeilrichtung und ziehen Sie die Abdeckung von der Fernbedienung weg.
2. Setzen Sie zwei Batterien der Größe AAA (beigefügt) ein. Stellen Sie sicher, dass die Batteriepunkte (+) und (-) mit den (+) und (-)-Markierungen im Batteriefach übereinstimmen.
3. Schließen Sie den Batteriefachdeckel und vergewissern Sie sich, dass der Verriegelungsclip einrastet.

Erstmalige Installation

Platzierung und Befestigung



- A: Normale Platzierung
(Setzen Sie die Soundbar auf eine ebene Oberfläche vor dem Fernseher)
B: Wandmontiert

Wandmontierung

HINWEIS:

- Die Installation darf nur von einem qualifizierten Fachmann vorgenommen werden. Eine falsche Montage kann zu Personen- und Geräteschäden führen. Wenn Sie dieses Produkt selbst installieren möchten, müssen Sie die Wand auf Installationen im Inneren wie elektrische Kabel und Rohrleitungen prüfen. Die Person, welche die Installation vornimmt, muss sicherstellen, dass die Wand die Gesamtlast der Einheit und Halterungsvorrichtungen tragen kann.
- Für die Installation werden zusätzliche Werkzeuge (nicht beigefügt) benötigt.
- Ziehen Sie die Schrauben nicht zu fest.
- Bewahren Sie die Betriebsanleitung zum Nachschlagen zu einem späteren Zeitpunkt auf.
- Nutzen Sie einen elektronischen Balkensucher, um vor dem Bohren und Montieren den Wandtyp zu prüfen.

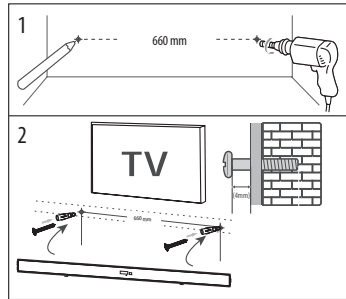

1. Bohren Sie zwei parallel liegende Löcher (Ø 6 mm) in die Wand. Der Abstand zwischen den Löchern sollte 660 mm betragen.
 - Fixieren Sie einen Wanddübel in jedem Loch in der Wand und drehen Sie dann die Schrauben ein.
2. Lassen Sie eine 4mm große Lücke zwischen der Wand und dem Schraubenkopf. Heben Sie die Einheit mit den angebrachten Wandbefestigungen über die Schraubenköpfe in die entsprechende Position.

An eine Stromquelle anschließen

- Bevor Sie das Stromkabel anschließen, müssen Sie sicherstellen, dass Sie alle anderen Anschlüsse vorgenommen haben.
- **Risiko von Geräteschäden!** Verwenden Sie nur das mitgelieferte Hauptkabel. Andernfalls kann es zu einem Sicherheitsrisiko/einer Beschädigung des Gerätes kommen.
- Schließen Sie das Stromkabel an den Anschluss AC IN des Gerätes und anschließend an einen Netzstecker an.

Anschlüsse

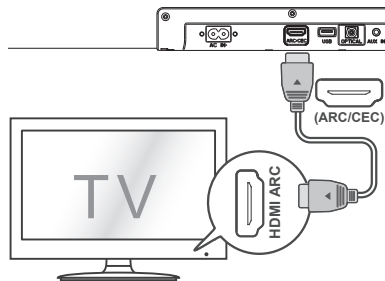

HDMI (ARC/CEC)

- Die ARC-Funktion (Audio Return Channel) erlaubt Ihnen, Audio von Ihrem ARC-kompatiblen Fernseher über einen einzigen HDMI-Anschluss an Ihre Soundbar zu schicken. Um die ARC-Funktion zu genießen, stellen Sie bitte sicher, dass Ihr Fernseher sowohl HDMI-CEC als auch ARC-kompatibel ist, und richten Sie ihn entsprechend ein. Bei korrekter Installation können Sie mit CEC die TV-Fernbedienung dazu verwenden, um grundlegende Funktionen der Soundbar wie Ein/Standby, Lautstärke und Stummschaltung zu steuern.
- Schließen Sie das HDMI-Kabel (nicht beigefügt) vom ARC/CEC (HDMI)-Eingang der Einheit an den HDMI (ARC)-Steckplatz an Ihrem ARC-kompatiblen Fernseher an. Drücken Sie anschließend die Taste SOURCE (QUELLE) auf der Fernbedienung, um ARC (HDMI) auszuwählen.

TIPPS:

- Ihr Fernseher muss die HDMI-CEC und ARC-Funktion unterstützen. HDMI-CEC und ARC müssen im Einstellungs-menü des Fernsehers auf Ein/aktiv gestellt sein.
- Die Einstellungsmethoden HDMI-CEC und ARC können je nach Fernsehgerät variieren. Für weitere Details zur ARC-Funktion nehmen Sie bitte die Bedienungsanleitung Ihres Fernsehers zur Hand.
- Nur HDMI-Kabel der Version 1.4 oder höher unterstützen die ARC-Funktion.
- Wenn im Modus HDMI ARC/OPTICAL kein Ton vom Gerät kommt, müssen Sie womöglich den PCM-Signalausgang auf Ihrem Quellengerät (z. B. Fernseher, DVD- oder Blu-Ray-Player) aktivieren.

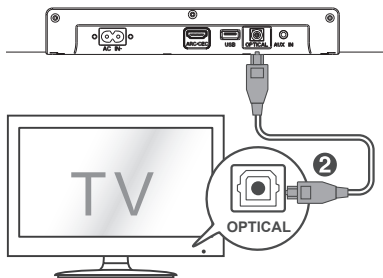
**Eingang OPTICAL**

- Verwenden Sie das optische Kabel, um den OPTICAL-Eingang dieser Soundbar mit dem OPTICAL-Ausgang eines Audioquellengeräts zu verbinden.

TIPPS:

- Wenn im Modus HDMI ARC/OPTICAL kein Ton vom Gerät kommt, müssen Sie womöglich den PCM-Signalausgang auf Ihrem Quellengerät (z. B. Fernseher, DVD- oder Blu-Ray-Player) aktivieren.

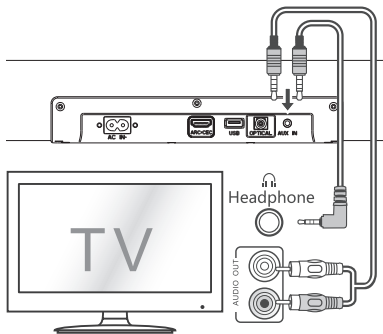
**AUX IN**

Mit dem Aux-In können Sie analoge Stereo-Audiosignale von externen Geräten wiedergeben.

- Nutzen Sie ein RCA zu 3,5 mm Audiokabel (nicht beigelegt), um die Steckplätze des TV-Audioausgangs mit dem AUX-IN-Steckplatz an der Einheit zu verbinden.
- Verwenden Sie ein 3,5 mm mal 3,5 mm Audiokabel (nicht im Lieferumfang enthalten), um die Kopfhörersteckplätze des Fernsehers oder externen Audiogeräts mit dem AUX-Steckplatz an der Einheit zu verbinden.

TIPP:

Wenn Sie den Kopfhörerausgang am Fernseher verwenden, können Sie die Lautstärke auch direkt über die Fernbedienung des Fernsehers anpassen.

Verbindung des drahtlos-subwoofers mit dem hauptgerät

Automatische verbindung

Der Subwoofer und die Soundbar werden sich automatisch verbinden, sobald beide Geräte eingesteckt und eingeschaltet werden. Für die Verbindung der beiden Geräte wird kein Kabel benötigt.

- Wenn sich der Subwoofer mit dem Hauptgerät verbindet, blinkt die Verbindungsanzeige (rote LED) mit hoher Frequenz.
- Wenn der Subwoofer mit dem Hauptgerät verbunden ist, leuchtet die Verbindungsanzeige (blaue LED) auf.

HINWEIS:

- So trennen Sie die Soundbar und den Subwoofer: Halten Sie die SOURCE-Taste auf der Soundbar gedrückt. Die rote LED-Anzeige am Subwoofer blinkt, wenn die Verbindung getrennt wird.
- So schließen Sie die Soundbar und den Subwoofer wieder an: Halten Sie die SOURCE-Taste auf der Soundbar erneut gedrückt. Die blaue LED-Anzeige am Subwoofer leuchtet auf, wenn die Verbindung hergestellt ist.
- Drücken Sie auf der Rückseite des Subwoofers nicht die Taste PAIR (VERBINDUNG), außer bei einer manuellen Verbindung.
- Wenn die automatische Verbindung nicht funktioniert, verbinden Sie den Subwoofer manuell mit dem Hauptgerät.

Manuelle verbindung

- Drücken Sie die PAIR-Taste an der Rückseite des Subwoofers, dessen rote Lampe leuchtet zweimal auf.
- Zurücksetzen der Soundbar: Drücken Sie lange (5 Sekunden) die Ein-/Aus-Taste, wenn sich die Soundbar im LINE-Modus befindet. Die Soundbar wird zurückgesetzt und in den Standby-Modus versetzt.
- Schalten Sie die Soundbar ein. Die Soundbar wird den Subwoofer automatisch erreichen und sich mit ihm verbinden.

HINWEIS:



- Wenn Drahtlos-Verbindung erneut fehlschlägt, sollten Sie überprüfen, ob an Ihrem Standort eine Störung oder eine starke Interferenz vorliegt (beispielsweise eine Interferenz durch ein elektronisches Gerät). Beseitigen Sie diese Störungen oder starken Interferenzen und wiederholen Sie die oben genannten Schritte.
- Der Subwoofer sollte sich in einem Umkreis von 6 Metern um die Soundbar befinden und zwischen den Geräten sollten keine Hindernisse sein.
- Wenn ein Gerät über HDMI (CEC aktiv) verbunden wird, werden sich das Hauptgerät und der Subwoofer automatisch einschalten, sobald das externe Gerät eingeschaltet wird.

Allgemeiner betrieb



STANDBY/ON

- Wenn Sie die Einheit das erste Mal an einen Netzstecker anschließen, befindet sie sich im STANDBY-Modus.
- Drücken Sie die \odot -Taste auf der Fernbedienung, um die Haupteinheit ein- oder in den STANDBY-Modus zu schalten.
- Ziehen Sie den Stecker aus der Wandsteckdose, wenn Sie die Einheit vollständig abschalten möchten.
- Wenn die Einheit für mehr als 15 Minuten kein Eingangssignal erkennt, wechselt sie automatisch in den STANDBY-Modus.

Modi wählen

Drücken Sie wiederholt die -Taste auf dem Gerät oder die  / -Taste auf der Fernbedienung, um den gewünschten Modus auszuwählen.

Lautstärkeregelung

- Drücken Sie die Tasten + / - auf der Einheit oder auf der Fernbedienung, um die Lautstärke anzupassen.
- Wenn Sie den Ton vollständig abschalten möchten, drücken Sie die -Taste auf der Fernbedienung. Drücken Sie die -Taste erneut oder drücken Sie die Tasten +/- auf der Einheit oder der Fernbedienung, um den Ton wieder einzuschalten.

Equaliser (EQ)-effekt auswählen

Drücken Sie während des Abspielens die EQ-Taste auf der Fernbedienung, um aus den voreingestellten Equalizern auszuwählen.

Bei jedem Tastendruck wird wie unten beschrieben zwischen den EQ-Funktionen gewechselt:

EQ1 – Music (empfohlen für alle Arten von Musik)

EQ2 – Movie (empfohlen für Filme)



EQ3 – News (empfohlen für das Abspielen von Stimmen)

CUST – Custom (zum Festlegen persönlicher Bass-/Höheneinstellungen)

HINWEIS:

- Bass-/Höheneinstellungen stehen nur in der (CUST) Custom-Voreinstellung zur Verfügung.
- EQ-Standard ist EQ1 (Music)
- CUST-Standardinstellungen Bass-/Höhenstufe = 0



Zum abspielen aus USB-medien

- Drücken Sie auf der Soundbar oder Fernbedienung wiederholt die -Taste, bis auf dem Display „USB“ erscheint. Schließen Sie den USB-Stick mit den MP3/WAV-Dateien an (unterstützt werden Laufwerke mit bis zu 32 GB).
- Drücken Sie auf die -Taste, um die Wiedergabe zu starten.
- Schalten Sie die Soundbar aus, bevor Sie den USB-Stick entfernen.

HINWEIS

SHARP haftet nicht für Datenverlust, wenn das USB-Speichergerät an dieses Gerät angeschlossen ist. Sie sollten Ihre Musikdateien immer erst sichern, bevor Sie sie auf diesem Gerät abspielen.

Verschiedene USB-funktionen (fernbedienung)

-  Zum Abspielen oder Pausieren.
-  Zum nächsten Lied springen | Zum Vorspulen drücken und halten.
-  Zum Liedanfang springen | Zum Zurückspulen drücken und halten.

HDMI (ARC)/OPTICAL/LINE IN

1. Stellen Sie sicher, dass die Einheit an den Fernseher oder das Audiogerät angeschlossen ist.
2. Drücken Sie im EIN-Modus wiederholt die -Taste auf dem Gerät, um den gewünschten Modus auszuwählen.
3. Sie können Ihr Quellengerät direkt für Wiedergabefunktionen nutzen.
4. Drücken Sie die Taste +/-, um die Lautstärke auf die gewünschte Stufe zu stellen.

TIPP:



Wenn im Modus HDMI (ARC)/OPTICAL kein Ton vom Gerät kommt, müssen Sie womöglich den PCM-Signalausgang auf Ihrem Quellengerät (z. B. Fernseher, DVD- oder Blu-Ray-Player) aktivieren.

Bluetooth-betrieb

Bluetooth-fähige geräte koppeln

Wenn Sie Ihr Bluetooth-Gerät das erste Mal mit dieser Soundbar verbinden, müssen Sie Ihr Gerät an diese Einheit koppeln.

HINWEIS:

- Der Betriebsbereich zwischen dieser Einheit und einem Bluetooth-Gerät beträgt ungefähr 8 Meter (ohne ein Objekt zwischen dem Bluetooth-Gerät und der Einheit).
 - Bevor Sie ein Bluetooth-Gerät mit dieser Einheit verbinden, müssen Sie die Eigenschaften des Geräts kennen.
 - Eine Kompatibilität mit allen Bluetooth-Geräten kann nicht garantiert werden.
 - Jedes Hindernis zwischen dieser Einheit und einem Bluetooth-Gerät kann den Betriebsbereich reduzieren.
 - Wenn die Signalstärke schwach ist, könnte Ihr Bluetooth-Empfänger möglicherweise nicht verbunden sein, dieser geht jedoch automatisch wieder in den Kopplungsmodus.
1. Schalten Sie die Soundbar durch Drücken der Standby-Taste ein.
 2. Drücken Sie wiederholt die -Taste auf der Einheit oder die -Taste auf der Fernbedienung, um den Bluetooth-Modus auszuwählen. Der Bluetooth-Modus ist aktiviert und die Einheit zeigt **NOBT** an.
 3. Gehen Sie auf dem Gerät in den Bluetooth-Suchmodus, wenn Sie eine Verbindung zur Soundbar herstellen möchten.



4. Wählen Sie aus der Liste **SHARP HT-SBW202** aus

5. Ihr Gerät und Ihre Soundbar werden jetzt verbunden; und die Einheit zeigt **bt** an.
 - Um Ihr Gerät wieder zu trennen, schalten Sie die Bluetooth-Verbindung aus oder halten auf der fernbedienung die -Taste 3 Sekunden lang gedrückt.

TIPPS:

- Geben Sie, wenn aufgefordert „0000“ als Passwort ein.
- Der Player wird auch getrennt, wenn Ihr Gerät den Betriebsbereich verlässt.
- Wenn Sie Ihr Gerät wieder mit dieser Einheit verbinden möchten, platzieren Sie es innerhalb des Betriebsbereichs.
- Wenn das Gerät den Betriebsbereich verlässt und dann zurückgebracht wird, prüfen Sie bitte, ob das Gerät noch mit der Einheit verbunden ist.
- Wenn die Verbindung verloren ist, folgen Sie bitte den oben angegebenen Instruktionen, um Ihr Gerät wieder an die Einheit zu koppeln.

Musik vom Bluetooth-gerät hören

- Wenn das verbundene Bluetooth-Gerät Advanced Audio Distribution Profile (A2DP) unterstützt, können Sie über die Soundbar die auf dem Gerät gespeicherte Musik hören.
 - Wenn das Gerät auch Audio Video Remote Control Profile (AVRCP) unterstützt, können Sie die Fernbedienung der Soundbar nutzen, um die auf dem Gerät gespeicherte Musik abzuspielen.
1. Koppeln Sie Ihr Gerät an die Einheit.
 2. Spielen Sie über Ihr Gerät Musik ab (wenn es A2DP unterstützt).
 3. Verwenden Sie zum Abspielen die mitgelieferte Fernbedienung (wenn Ihr Gerät AVRCP unterstützt).
- Drücken Sie zum Pausieren/weiter Abspielen die -Taste auf Ihrer Fernbedienung.
 - Um einen Track zu überspringen, drücken Sie die  / -Tasten auf der Fernbedienung.

Problembehandlung

Damit die Garantie ihre Gültigkeit behält, dürfen Sie nie versuchen, das Produkt selbst zu reparieren. Wenn Sie Probleme bei der Verwendung der Einheit haben, beschäftigen Sie sich zuerst mit Folgendem, bevor Sie Hilfe/Support-Leistungen anfordern.

Kein strom

Vergewissern Sie sich, dass der Netzadapter ordnungsgemäß mit dem Anschluss AC IN des Geräts und der Netzsteckdose verbunden ist. Stellen Sie sicher, dass die Steckdose ordnungsgemäß funktioniert. Drücken Sie die Standby-Taste auf der Fernbedienung oder Soundbar, um die Soundbar einzuschalten.

Kein ton

Erhöhen Sie die Lautstärke. Drücken Sie auf der Fernsteuerung oder auf der rechten Seite der Soundbar auf Volume Up.

Drücken Sie MUTE auf der Fernsteuerung, um sicherzustellen, dass die Soundbar nicht auf stumm geschaltet ist.

Drücken Sie die Quellentasten, um eine andere Eingangsquelle auszuwählen.

Beachten Sie Folgendes, wenn Sie bei der Nutzung eines digitalen Eingangs (HDMI/Optical) keinen Ton haben:

- Versuchen Sie, den Ausgang des Fernsehers auf PCM zu setzen, oder
- Verbinden Sie ihn direkt mit Ihrem Blu-Ray-Player/einer anderen Quelle. Einige Fernseher geben digitales Audio nicht weiter (das HDMI des Fernsehgeräts unterstützt keine ARC-Funktion).

Ihr Fernseher ist womöglich für einen variablen Audio-Ausgang eingestellt.

Bestätigen Sie, dass die Einstellung des Audio-Ausgangs auf FIXED oder STANDARD gesetzt ist, nicht auf VARIABLE. Ziehen Sie für weitere Informationen das Handbuch Ihres Fernsehers zu Rate.

Stellen Sie bei der Verwendung von Bluetooth oder AUX IN sicher, dass die Lautstärke Ihres Quellengeräts aufgedreht und Ihr Gerät nicht stummgeschaltet ist.

Fernbedienung funktioniert nicht

Bevor Sie eine Wiedergabetaste drücken, müssen Sie zuerst die richtige Quelle auswählen.

Reduzieren Sie den Abstand zwischen der Fernbedienung und der Einheit.

Setzen Sie die Batterie entsprechend der angezeigten Polarität (+/-) ein. Ersetzen Sie die Batterie.

Zielen Sie mit der Fernbedienung direkt auf den Sensor vorne an der Einheit (neben dem Display).

Ich höre ein summen oder brummen

Stellen Sie sicher, dass alle Kabel und Drähte fest angeschlossen sind.

Schließen Sie ein anderes Quellengerät an (Fernseher, Blu-Ray-Player, usw.), um zu prüfen, ob das Summen auch in diesem Fall auftritt. Wenn dies nicht der Fall ist, liegt das Problem womöglich am ursprünglichen Gerät.

Schließen Sie Ihr Gerät an einen anderen Eingang der Soundbar an.

Ich kann den Bluetooth-namen dieser einheit nicht auf meinem Bluetooth-gerät finden

Vergewissern Sie sich, dass die Bluetooth-Funktion auf Ihrem Bluetooth-Gerät aktiviert ist.

Koppeln Sie die Einheit wieder an Ihr Bluetooth-Gerät.

Die soundbar schaltet sich nach 15 minute ab.

Dies ist eine EU-Bestimmung, um Strom zu sparen. Wenn die Stärke des externen Eingangssignals der Einheit zu schwach ist oder es überhaupt nicht vorhanden ist, wird die Einheit nach 15 Minuten automatisch abgeschaltet. Bitte erhöhen Sie die Lautstärke Ihres externen Geräts oder schalten Sie es ein.

Technische Daten

Modell	HT-SBW202
Soundbar	
Stromversorgung	AC 100-240 V ~ 50/60 Hz
Stromverbrauch	25 W
Stromverbrauch im Standby	<0,5 W
Ausgangsleistung	2 x 25 W (RMS)
Frequenzabhängigkeit	100 Hz - 20 kHz (±10 dB)
Subwoofer	
Stromversorgung	AC 100-240 V ~ 50/60 Hz
Stromverbrauch	25 W
Stromverbrauch im Standby	<2 W
Ausgangsleistung	50 W (RMS)
Frequenzabhängigkeit	35 Hz - 130 Hz (±3 dB)
Bluetooth	
Version	V 4.2
Maximaler übertragener Strom	<13 dbm
Frequenzbänder	2.402 MHz ~ 2.480 MHz
Fernbedienung	
Batterietyp	2 x AAA/1,5 V
Arbeitsumgebung	
Temperatur	-10 °C ~ +35 °C
Relative Feuchtigkeit	5 % ~ 90 %

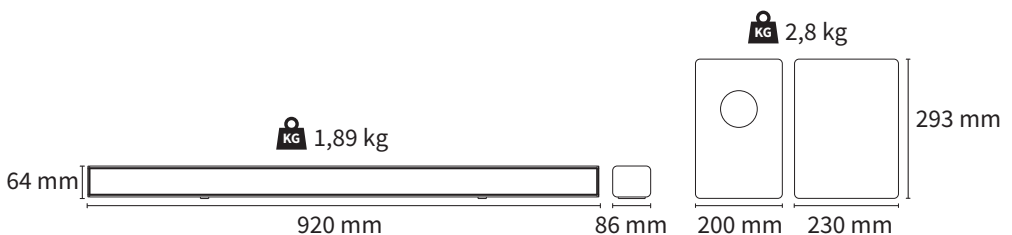

Instrucciones de seguridad importantes



Lea estas instrucciones de seguridad y respete las siguientes advertencias antes de utilizar el aparato:



La finalidad del símbolo del rayo con cabeza de flecha, dentro de un triángulo equilátero, es avisar al usuario de la presencia de «tensión peligrosa» sin aislamiento dentro de la carcasa del producto, que puede ser de suficiente magnitud como para provocar descargas eléctricas para las personas.



La finalidad de la marca de admiración dentro de un triángulo equilátero es avisar al usuario de la presencia de instrucciones importantes de uso y mantenimiento (servicio) en el manual que acompaña al aparato.



Este símbolo significa que el producto debe eliminarse de manera respetuosa con el medio ambiente y no con los residuos domésticos generales.



Tensión de CA



Equipos de clase II

Para evitar incendios mantenga siempre las velas u otras llamas al descubierto lejos del producto.



Advertencia:

- Respete siempre las precauciones básicas de seguridad cuando utilice este electrodoméstico, especialmente si hay niños presentes.
- Los niños deben ser supervisados para asegurarse de que no juegan con el aparato.
- No dañe el cable de alimentación, no coloque objetos pesados encima, no lo estire ni lo doble, y no utilice alargadores. Los daños en el cable de alimentación pueden ocasionar incendios o descargas eléctricas.
- Si el cable de alimentación presenta algún daño, deberá ser sustituido por el fabricante, un servicio técnico o personas con una cualificación similar para evitar que se produzcan situaciones de peligro.
- Asegúrese de que la unidad está conectada a una toma de corriente de CA de 100-240 V y 50/60 Hz. El uso de una tensión superior puede causar el mal funcionamiento de la unidad o incluso presentar riesgo de incendio.
- Si el enchufe no encaja en la toma, no lo fuerce.
- Apague la unidad antes de desconectarla de la corriente.
- No conecte ni desconecte el cable de alimentación con las manos mojadas, ya que podría producirse una descarga eléctrica.
- Desconecte el cable de alimentación si la unidad no se va a utilizar durante un periodo prolongado de tiempo.
- Asegúrese de que el enchufe de alimentación resulta fácilmente accesible.
- Este producto no contiene ninguna pieza que pueda ser reparada por el usuario. En caso de avería, póngase en contacto con el fabricante o el servicio técnico autorizado. La exposición de ciertas partes internas del dispositivo puede poner en peligro su vida. La garantía del fabricante no cubre las averías resultantes de reparaciones llevadas a cabo por terceros.

- No utilice este producto inmediatamente tras desembalar. Espere a que se encuentre a temperatura ambiente antes de utilizarlo.
- Asegúrese de utilizar el producto en climas moderados únicamente (no en climas tropicales o subtropicales).
- Coloque el producto en una superficie plana estable y no expuesta a vibraciones.
- Asegúrese de que el producto y sus partes no sobresalen de los bordes del mueble sobre el que se coloca.
- Para reducir el riesgo de incendio, descarga eléctrica o daño en el producto, no lo exponga directamente a la luz del sol, polvo, lluvia o humedad. No lo exponga a goteos ni salpicaduras.
- No coloque objetos con líquidos, como jarrones, sobre el aparato.
- No instale el aparato cerca de ninguna fuente de calor, como radiadores, estufas u otros aparatos (incluidos amplificadores) que produzcan calor.
- No coloque el producto en espacios húmedos o con ventilación deficiente.
- Asegúrese de dejar una distancia mínima de 5 cm en torno al aparato para garantizar una ventilación adecuada. No obstruya las aberturas de ventilación de este producto. Evite siempre la obstrucción de las ranuras de ventilación con objetos como periódicos, manteles, cortinas, etc.
- No permita que nadie, especialmente niños, introduzca elementos en los orificios, ranuras ni en ninguna apertura de la carcasa de la unidad, ya que podrían dar lugar a descargas eléctricas mortales.
- Las tormentas son peligrosas para todos los aparatos eléctricos. Si el cable de alimentación o el cableado de la antena es alcanzado por un rayo, el aparato puede resultar dañado, incluso si no está encendido. Debe desconectar todos los cables y conectores del aparato antes de una tormenta.

Mantenimiento

- Desenchufe el cable de alimentación de la toma de corriente antes de limpiar la unidad.
- Utilice un paño suave y limpio para limpiar la parte exterior de la unidad. No utilice nunca productos químicos ni detergentes.

Pilas

- Tenga en cuenta la polaridad correcta al insertar las pilas.
- No exponga las pilas a altas temperaturas y no las coloque en lugares en los que la temperatura pueda experimentar cambios bruscos, p. ej., cerca de un fuente de fuego o en contacto directo con la luz solar.
- No exponga las pilas a calor radiante excesivo, no las arroje al fuego, no las desmonte y no intente recargar pilas no recargables; podrían producirse filtraciones o explotar.
- Si una pila se arroja al fuego, se aplasta mecánicamente o se corta, puede producirse una explosión
- Si se deja una pila en un entorno de temperatura muy alto puede producirse una explosión o una fuga de líquido o gas inflamable;
- Si se somete una pila a una presión de aire extremadamente baja, puede producirse una explosión una fuga de líquido o gas inflamable
- PRECAUCIÓN:** Si se utilizan pilas de un tipo incorrecto puede producirse una explosión o el equipo puede resultar dañado
- No combine nunca pilas de diferente tipo, y no mezcle pilas nuevas y pilas viejas.
- Si el mando a distancia no se va a utilizar durante un largo periodo de tiempo (más de un mes), retire las pilas para evitar fugas.
- Si las pilas presentan fugas, limpie la parte interior del compartimento y sustitúyalas por pilas nuevas.
- No utilice pilas diferentes a las especificadas.



No ingiera las pilas, ya que pueden causar quemaduras químicas

- La ingestión de pilas puede causar quemaduras internas graves en tan solo 2 horas y producir la muerte. Mantenga las pilas nuevas y usadas lejos de los niños. Si el compartimento de la pila no se cierra correctamente, deje de usar el producto y manténgalo alejado de los

niños. Si cree que se pueden haber tragado las pilas o introducido en alguna parte del cuerpo, busque atención médica inmediatamente.

Eliminación de este equipo y las pilas

- No elimine este producto o sus pilas como residuos urbanos no clasificados. Llévelos a un punto de recogida designado para el reciclado de aparatos electrónicos y eléctricos de acuerdo con la ley local. De esta forma, ayudará a conservar los recursos y a proteger el medio ambiente.



- La mayor parte de los países de UE regulan la eliminación de las pilas mediante leyes. El símbolo de reciclaje aparece en el equipo eléctrico, el embalaje y las pilas para recordar a los usuarios que eliminan estos elementos de forma correcta. Se solicita a los usuarios que utilicen las instalaciones de devolución existentes para equipos usados. Póngase en contacto con su distribuidor y con las autoridades locales para obtener más información.



Declaración de CE y de CA del Reino Unido:

- Por la presente, Sharp Consumer Electronics Poland sp. z o.o. declara que este equipo cumple los requisitos esenciales y otras disposiciones pertinentes de la Directiva RED 2014/53/UE y los reglamentos sobre equipos de radio del Reino Unido de 2017.
- El texto completo de la declaración de conformidad de la UE está disponible en el siguiente enlace www.sharpconsumer.com. Una vez en la página, entre en la sección de descarga de su modelo y seleccione «Declaración CE».

Contenido de la caja

- 1 x Unidad principal
- 1 x Altavoz inalámbrico de graves
- Mando a distancia (con pilas)
- Documentación de usuario
- Cables de alimentación
- 1 x Juego de instalación de montaje en pared
- 4 x Almohadillas de silicona para la barra de sonido

Controles

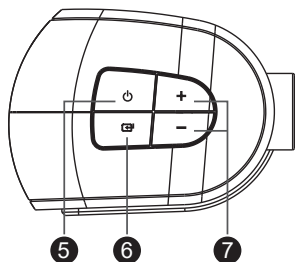
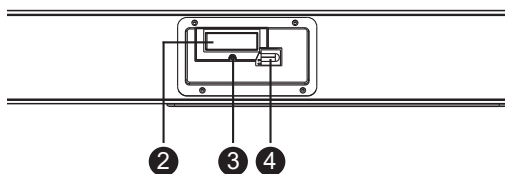
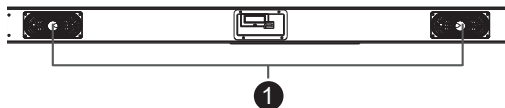

1. **Altavoz**
2. **Pantalla de visualización**
3. **Indicador LED de modo en espera**
4. **Sensor de IR:** para el mando a distancia
5. **Botón de modo en espera** : permite alternar la unidad entre el modo de encendido y el modo en espera.
6. **Botón de fuente** : permite seleccionar la entrada de audio para reproducir.
7. **Botón de volumen +/-:** permite aumentar o reducir el nivel de volumen

Entradas/salidas

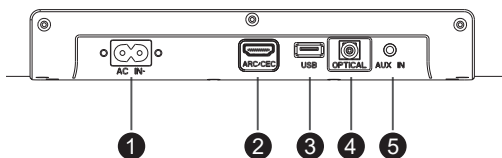

1. **Toma de CA:** permite conectar el cable de alimentación.
2. **Toma de ARC/CEC:** permite la conexión a la toma HDMI del televisor (ARC) mediante un cable HDMI.
3. **Toma USB:** se utiliza para conectar una unidad de memoria USB.
4. **Toma OPTICAL:** entrada óptica digital.
5. **Toma AUX IN:** se utiliza para conectar un dispositivo de audio externo.

Mando a distancia

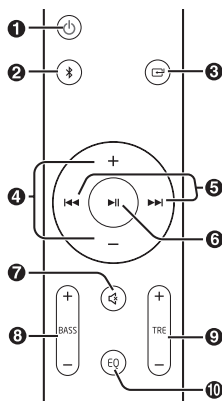

1. permite alternar entre el modo de encendido y el modo en espera.
2. permite seleccionar el modo Bluetooth. Mantenga pulsado para activar la función de emparejamiento en modo Bluetooth o desconectar el dispositivo Bluetooth emparejado existente.
3. pulse repetidamente para seleccionar una fuente de señal BT (Bluetooth), LINE, OPT (Optical), ARC (HDMI) y modo USB.
4. +/- permite aumentar o reducir el nivel de sonido.
5. permite saltar a la pista anterior o siguiente en modo Bluetooth.
6. permite reproducir, realizar una pausa o reanudar la reproducción en modo Bluetooth o USB. Pulse este botón durante 3 segundos para desconectar la función Bluetooth.
7. permite silenciar o reanudar el sonido.
8. **BASS +/-** permite ajustar el nivel de graves. Solo cambia los ajustes del ecualizador personalizados.
9. **TRE +/-** permite ajustar el nivel de agudos. Solo cambia los ajustes del ecualizador personalizados.
10. **EQ** pulse varias veces para cambiar entre los modos de ecualizador EQ1, EQ2, EQ3 y CUST.

Funcionamiento del mando a distancia

El mando a distancia suministrado permite utilizar la unidad a distancia.

- Incluso si se utiliza dentro de un rango de distancia de 6 m, el mando a distancia puede no responder adecuadamente si existen obstáculos entre la unidad y el mando a distancia.
- Si el mando a distancia se utiliza cerca de otros productos que generan rayos infrarrojos o si otros dispositivos de control remoto utilizan rayos infrarrojos cerca de la unidad, el mando a distancia podría no funcionar correctamente. También podría ocurrir que otros productos no funcionen correctamente.

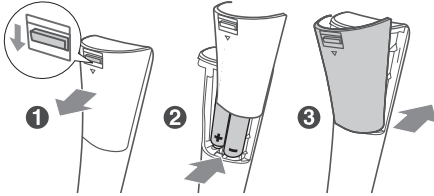

Instalación de pilas

1. Pulse el mecanismo de liberación de la tapa del compartimento de las pilas en la dirección de la flecha y extraiga la tapa del mando a distancia.
2. Inserte dos pilas del tamaño AAA (incluidas). Asegúrese de que los extremos (+) y (-) de las pilas coincidan con las polaridades (+) y (-) indicadas en el compartimento de las pilas.
3. Cierre la tapa del compartimento de las pilas asegurándose de que el mecanismo de liberación está correctamente fijado.

Primera instalación

Colocación y montaje



A: Colocación normal
(coloque la barra de sonido en una superficie nivelada delante del televisor)

B: Montaje en pared

Montaje en pared

NOTA:

- Las instalaciones debe llevarla a cabo personal cualificado. El montaje incorrecto puede dar lugar a lesiones personales graves o daños en la propiedad. Si decide instalar este producto por sí mismo, debe comprobar las instalaciones, como los conductos de electricidad o de agua que puedan pasar por detrás de la pared. Es responsabilidad del instalador verificar que la pared puede soportar la carga total de la unidad y los soportes de pared.
- Se necesitan herramientas adicionales (no suministradas) para la instalación.
- No apriete excesivamente los tornillos.
- Conserve el manual de instrucciones para futuras consultas.
- Utilice un detector electrónico de vigas para comprobar el tipo de pared antes de taladrar o montar.

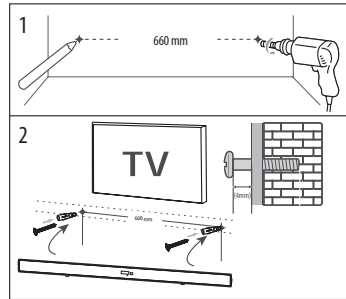

1. Taladre dos orificios paralelos (\varnothing 6 mm) en la pared. La distancia entre los orificios debe ser de 660 mm.
 - Fije firmemente un taco en cada orificio de la pared y, a continuación, introduzca tornillos en los tacos.
2. Deje una separación de 4 mm entre la pared y la cabeza del tornillo. Levante la unidad con los soportes de pared suministrados sobre las cabezas de los tornillos y cuélguela.

Conexión a la corriente

- Antes de conectar el cable de corriente, asegúrese de completar el resto de conexiones.
- **Riesgo de daños en el producto.** Solamente debe utilizar el cable de corriente suministrado; de lo contrario, podría producirse un riesgo para la seguridad o daños en la unidad.
- Conecte el cable de corriente a la toma de CA de la unidad y, a continuación, a una toma de corriente.

Conectores

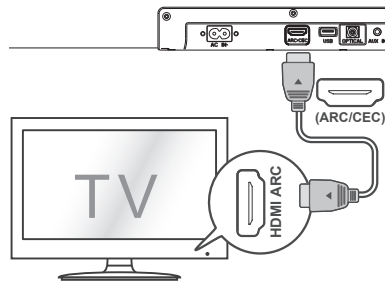

Entrada HDMI ARC/CEC

La función ARC (Audio Return Channel) permite enviar audio desde un televisor compatible con ARC hasta la barra de sonido a través de una única conexión HDMI. Para disfrutar de la función ARC, asegúrese de que su televisor es compatible con HDMI-CEC y ARC, y de configurarlo de la forma correspondiente. Si se instala correctamente, CEC le permitirá utilizar el mando del televisor para controlar funciones básicas de la barra de sonido como encenderla, ponerla en modo en espera, el volumen o silenciarla.

- Conecte el cable HDMI (no incluido) desde la entrada ARC/CEC (HDMI) de la unidad a la toma HDMI (ARC) de su televisor compatible con ARC. A continuación, pulse el botón SOURCE del mando a distancia para seleccionar ARC (HDMI).

CONSEJO:

- El televisor debe admitir las funciones HDMI-CEC y ARC HDMI-CEC y ARC deben encenderse o activarse en el menú de ajustes del televisor.
- El método de ajuste de las funciones HDMI-CEC y ARC puede diferir en función del televisor. Para obtener detalles sobre la función ARC, consulte el manual de su televisor.
- Solo se pueden utilizar cables HDMI de la versión 1.4 para la función ARC.
- En el modo HDMI ARC/OPTICAL, si no se escucha sonido desde la unidad, puede que necesite activar la salida de señal PCM en su dispositivo de salida (p. ej., televisor, DVD o reproductor Blu-ray).

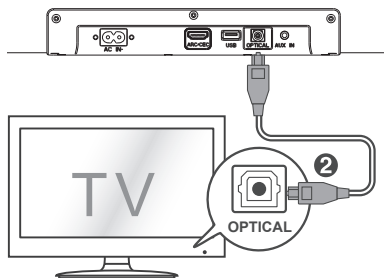
**Entrada OPTICAL**

- Use el cable óptico para conectar la entrada óptica de esta barra de sonido a la salida óptica del dispositivo fuente de audio.

CONSEJO:

- En el modo HDMI ARC/OPTICAL, si no se escucha sonido desde la unidad, puede que necesite activar la salida de señal PCM en su dispositivo de salida (p. ej., televisor, DVD o reproductor Blu-ray).

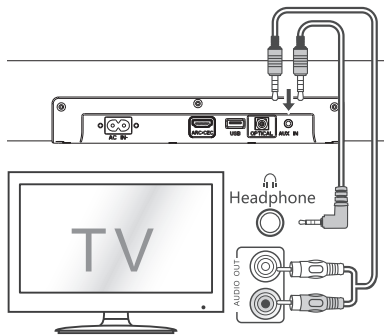
**Entrada AUX**

Puede utilizar la entrada auxiliar para reproducir señales de audio estéreo desde los dispositivos externos.

- Use un cable de audio RCA a 3,5 mm (no suministrado) para conectar las tomas de audio del televisor a la toma AUX IN de la unidad.
- Use un cable de audio de 3,5 mm a 3,5 mm (no incluido) para conectar la toma del televisor o de los auriculares externos del dispositivo a la toma AUX de la unidad.

CONSEJO:

Cuando utilice la salida de auriculares del televisor, podrá ajustar el nivel de volumen directamente con el mando a distancia del televisor.

Emparejamiento del altavoz de graves inalámbrico con la unidad principal**Emparejamiento automático**

El altavoz de graves y la barra de sonido se emparejarán automáticamente cuando ambas unidades se enchufen a la alimentación y se enciendan. No se necesitan cables para conectar las dos unidades

- Cuando el altavoz de graves se esté emparejando con la unidad principal, el indicador de emparejamiento parpadeará (LED de color rojo).
- Cuando el altavoz de graves esté emparejado con la unidad principal, el indicador de emparejamiento se encenderá (LED de color azul).

NOTA:

- Para desconectar la barra de sonido y el altavoz de graves, mantenga pulsado el botón SOURCE (FUENTE) de la barra de sonido; el indicador LED de color rojo del altavoz de graves parpadeará al desconectarse.
- Para volver a conectar la barra de sonido y el altavoz de graves, mantenga pulsado el botón SOURCE (FUENTE) de nuevo; el indicador LED de color azul del altavoz de graves se iluminará al conectarse.
- No pulse el botón PAIR (EMPAREJAR) situado en la parte posterior del altavoz de graves, excepto en caso de emparejamiento manual.
- Si el emparejamiento automático falla, empareje el altavoz de graves con la unidad principal manualmente.

Emparejamiento manual

- Pulse el botón PAIR (EMPAREJAR) situado en la parte posterior del altavoz de graves; la luz de color rojo del altavoz de graves parpadeará dos veces.
- Restablezca la barra de sonido: pulse de forma prolongada (5 segundos) la tecla de encendido/apagado cuando la barra de sonido se encuentre en modo LINE; la barra de sonido se restablecerá y entrará en modo en espera.
- Encienda la barra de sonido. La barra de sonido buscará el altavoz de graves y se emparejará automáticamente.

NOTA:

- Si la conexión inalámbrica vuelve a fallar, compruebe si se ha producido un conflicto o si existe una interferencia intensa (por ejemplo, procedente de un dispositivo electrónico) en su ubicación. Elimine los conflictos o las interferencias intensas y repita los procedimientos anteriores.
- El altavoz de graves debe encontrarse a una distancia máxima de 6 metros de la barra de sonido en un área abierta.
- Si se conecta un dispositivo a través de HDMI (CEC activo), la unidad principal y el altavoz de graves se encenderá automáticamente cuando se encienda el dispositivo externo.



Funcionamiento básico**Modo en espera/encendido**

- La unidad se encenderá en modo de espera cuando se conecta por primera vez a una toma de corriente,
- Pulse el botón del mando a distancia para encender o poner en modo en espera la unidad principal.
- Desconecte el enchufe de la toma de alimentación si desea apagar la unidad completamente.
- Si la unidad no recibe señal de entrada durante más de 15 minutos, se activará automáticamente el modo en espera.

Selección de modos

Pulse el botón varias veces o el botón del mando a distancia para seleccionar Bluetooth.

Ajuste del volumen

- Pulse los botones +/- de la unidad o del mando a distancia para ajustar el volumen.
- Si desea silenciar el sonido, pulse el botón  del mando a distancia. Pulse el botón  de nuevo o los botones +/- de la unidad o del mando a distancia para reanudar el sonido normal.

Selección del efecto del ecualizador (EQ)

Mientras se reproduce sonido, pulse el botón EQ del mando a distancia para escoger entre modos de ecualización predefinidos.



Cada vez que se pulsa el botón, las funciones del ecualizador se moverán entre los siguientes modos:

- EQ1 - Música (recomendado para escuchar todo tipo de música)
- EQ2 - Película (recomendado para usar con películas)
- EQ3 - Noticias (recomendado para escuchar voces)
- CUST - Personalizado (permite establecer ajustes de graves y agudos personales)

NOTA:

- El ajuste de graves y agudos solo está disponible como preajuste personalizado (CUST).
- El ajuste de ecualizador predeterminado es EQ1 (Música)
- El nivel de graves/agudos del ajuste CUST es 0



Para reproducir desde medios USB

- Pulse repetidamente el botón  de la barra de sonido o del mando a distancia hasta que aparezca «USB» en la pantalla. Conecte el dispositivo de memoria USB con los archivos MP3/WAV (se admiten unidades de hasta 32 GB).
- Pulse el botón  para iniciar la reproducción.
- Apague la barra de sonido antes de retirar el dispositivo de memoria USB.

NOTA

SHARP no se hace responsable de la pérdida de datos durante la conexión de la memoria USB a este producto. Realice siempre una copia de seguridad de su música antes de reproducirla en este producto.

Varias funciones USB (mando a distancia)

- : permite reproducir/poner en pausa
- : permite saltar a la siguiente canción | Mantenga pulsado para avanzar rápidamente.
- : permite saltar al principio de la canción | Mantenga pulsado para retroceder.

HDMI (ARC)/OPTICAL/LINE IN

1. Asegúrese de que la unidad está conectada al televisor o el dispositivo de audio.
2. En el modo ON, pulse el botón  de la unidad varias veces para seleccionar el modo deseado.
3. Utilice el dispositivo de audio fuente directamente para aplicar funciones de reproducción.
4. Pulse el botón +/- para ajustar el volumen al nivel deseado.

CONSEJO:

En el modo HDMI (ARC)/OPTICAL, si no se escucha sonido desde la unidad, puede que necesite activar la salida de señal PCM en su dispositivo de salida (p. ej., televisor, DVD o reproductor Blu-ray).



Funcionamiento Bluetooth

Emparejamiento de dispositivos Bluetooth

La primera vez que conecte su dispositivo Bluetooth a la barra de sonido, necesitará emparejarlo al reproductor.

NOTA:

- El rango operativo entre la unidad y un dispositivo Bluetooth es de aproximadamente 8 metros (sin ningún objeto entre el dispositivo Bluetooth y la unidad).
- Antes de conectar un dispositivo Bluetooth a esta unidad, asegúrese de conocer las funciones del dispositivo.
- No se garantiza la compatibilidad con todos los dispositivos Bluetooth.
- Cualquier obstáculo entre esta unidad y un dispositivo Bluetooth puede reducir el rango operativo.
- Si la señal es débil, su receptor Bluetooth puede desconectarse, pero volverá a entrar en modo de emparejamiento automáticamente.



1. Active la barra de sonido pulsando el botón en espera.
2. Pulse el botón  varias veces o el botón  del mando a distancia para seleccionar Bluetooth. El modo Bluetooth está activado y la unidad mostrará **NObt**.
3. Introduzca el modo de búsqueda Bluetooth del dispositivo que desea conectar a la barra de sonido.
4. Seleccione **SHARP HT-SBW202** de la lista.
5. Su dispositivo y la barra de sonido se conectarán y la unidad mostrará **bt**.
 - Para desconectar su dispositivo, desactive la conexión Bluetooth o mantenga pulsado el botón  del mando a distancia durante 3 segundos

CONSEJO:

- Introduzca "0000" como contraseña si fuera necesario.
- El reproductor también se desconectará cuando el dispositivo deje de estar en el rango operativo.
- Si desea conectar su dispositivo a la unidad, sitúelo dentro del rango operativo.
- Si el dispositivo vuelve a situarse dentro del rango operativo después de dejar de estarlo, compruebe si sigue conectado a la unidad.
- Si se pierde la conexión, siga las instrucciones anteriores para volver a emparejar el dispositivo a la unidad.

Escuchar música desde un dispositivo Bluetooth

- Si el dispositivo Bluetooth conectado admite Advanced Audio Distribution Profile (A2DP), puede escuchar la música almacenada en dicho dispositivo a través de la barra de sonido.
- Si el dispositivo también admite Audio Video Remote Control Profile (AVRCP), puede utilizar el mando a distancia de la barra de sonido para reproducir música almacenada en dicho dispositivo.

1. Empareje el dispositivo con la unidad.
2. Reproduzca música a través del dispositivo (si admite A2DP).
3. Use el mando a distancia suministrado para controlar la reproducción (si u dispositivo admite AVRCP).
 - Para pausar la reproducción y reanudarla, pulse el botón  del mando a distancia.
 - Para saltar una pista, pulse los botones  del mando a distancia.

Resolución de problemas

Para conservar la validez de la garantía, no intente reparar nunca el producto por sí mismo. Si observa problemas al usar esta unidad, revise los siguientes elementos antes de dirigirse al servicio técnico o de atención.

No hay alimentación

Asegúrese de que el adaptador de corriente está adecuadamente conectado a la conexión AC IN y a la toma de corriente.

Asegúrese de que la toma de CA tiene corriente.

Pulse el botón de modo en espera del mando a distancia o de la barra de sonido para encender la barra de sonido.

No se oye sonido

Aumente el volumen. Pulse el botón para subir el volumen del mando a distancia o el botón situado en la parte derecha de la barra de sonido.

Pulse el botón MUTE del mando a distancia para asegurarse de que la barra de sonido no se ha silenciado.

Pulse los botones de fuente para seleccionar una señal de entrada diferente.

Si no hay audio al usar cualquier de las entradas digitales (HDMI/Optical):

- Pruebe a ajustar la salida del televisor a PCM o
- Conecte directamente a su dispositivo Blu-ray u otra fuente; algunos televisores no transmiten audio digital (la función HDMI del televisor no admite la funcionalidad ARC).

Su televisor puede estar establecido en salida de audio variable. Confirme que el ajuste de salida de audio está configurado en FIXED o STANDARD, no en VARIABLE. Consulte el manual de usuario del televisor para obtener más información.

Si usa Bluetooth o AUX IN, asegúrese de que el volumen de su dispositivo fuente está activado y de que el dispositivo no está en silencio.

El mando a distancia no funciona

Antes de pulsar cualquier botón de control de reproducción, seleccione la fuente correcta.

Reduzca la distancia entre el mando a distancia y la unidad.

Inserte la pila con las polaridades (+/-) alineadas como se indica.

Sustituya la pila.

Dirija el mando distancia directamente hacia el sensor en la parte frontal de la unidad (junto a la pantalla).

Oigo sonido como zumbidos y silbidos

Asegúrese de que todos los cables están correctamente conectados.

Conecte un dispositivo fuente diferente (televisor, reproductor Blu-ray, etc.) para comprobar si el zumbido continúa. Si se deja de oír, el problema puede estar en el dispositivo original.

Conecte el dispositivo a una entrada diferentes en la barra de sonido.

No puedo encontrar el nombre Bluetooth de esta unidad en mi dispositivo Bluetooth

Asegúrese de que la función Bluetooth está activada en su dispositivo Bluetooth.

Vuelva a emparejar la unidad con su dispositivo Bluetooth.

La barra de sonido se apaga transcurridos 15 minutos.

Este es un requisito regulatorio de la EU para ahorrar electricidad. Cuando el nivel de señal de entrada externo de la unidad es demasiado bajo o no está presente, la unidad se desactivará automáticamente en 15 minutos. Encienda o aumente el nivel de volumen del dispositivo externo.

Especificación técnica

Modelo	HT-SBW202
Barra de sonido	
Fuente de eliminación	CA 100-240 V ~ 50/60 Hz
Consumo de energía	25 W
Consumo de electricidad en modo en espera	Menos de 0,5 W
Potencia de salida	2 x 25 W (RMS)
Respuesta de frecuencia	100 Hz - 20 kHz (±10 dB)
Altavoz de graves	
Fuente de eliminación	CA 100-240 V ~ 50/60 Hz
Consumo de energía	25 W
Consumo de electricidad en modo en espera	Menos de 2 W
Potencia de salida	50 W; ROM:
Respuesta de frecuencia	35 Hz - 130 Hz (±3 dB)
Bluetooth	
Versión	V 4.2
Potencia máxima transmitida	Menos de 13 dBm
Bandas de frecuencia	2402 MHz~2480 MHz
Mando a distancia	
Tipo de pilas	2 pilas AAA/1,5 V
Entorno de funcionamiento	
Temperatura	-10 °C ~ +35 °C
Humedad relativa	Entre el 5 y el 90 %



Consignes de sécurité importantes



Veillez lire ces consignes de sécurité et respecter les avertissements suivants avant que l'appareil ne soit actionné :



L'éclair contenu dans un triangle équilatéral est un avertissement à l'attention de l'utilisateur sur la présence, à l'intérieur du produit, de pièces non isolées soumises à une « tension dangereuse », suffisamment élevée pour poser un risque d'électrocution.



Le point d'exclamation contenu dans un triangle équilatéral a pour objet d'appeler l'attention de l'utilisateur sur la présence dans la documentation accompagnant le produit d'instructions importantes d'utilisation et d'entretien (de réparation).



Ce symbole signifie que le produit doit être éliminé de manière écologique et non avec les ordures ménagères.



Tension CA



Équipement de classe II

Afin d'éviter un incendie, maintenir toujours les bougies et autres flammes nues éloignées de ce produit.



Avertissement :

- Suivez toujours les précautions basiques de sécurité durant l'utilisation de cet appareil, particulièrement lorsque des enfants sont présents.
- Surveillez les enfants afin de vous assurer qu'ils ne jouent pas avec l'appareil.
- N'endommagez pas le cordon d'alimentation, ne placez pas d'objets lourds sur celui-ci, ne l'étirez pas, ne le tordez pas et n'utilisez pas de rallonge électrique. Tout dommage au cordon d'alimentation peut provoquer un incendie ou un choc électrique.
- Si le cordon d'alimentation est endommagé, il doit être remplacé par le fabricant, un agent du service après-vente ou des personnes de qualifications similaires afin d'éviter un risque.
- Assurez-vous que l'appareil est bien branché dans une prise électrique 100-240 V CA 50-60 Hz. L'utilisation d'une tension plus élevée peut entraîner un dysfonctionnement de l'appareil voire un incendie.
- Si la fiche électrique ne rentre pas dans votre prise murale, ne forcez pas pour la faire rentrer.
- Éteignez l'appareil avant de le débrancher de sa source électrique.
- Ne connectez ou ne déconnectez pas le cordon d'alimentation avec des mains mouillées. Ceci peut causer une électrocution.
- Déconnectez le cordon d'alimentation si l'appareil n'est pas utilisé pendant une durée prolongée.
- Assurez-vous que la prise principale est toujours facilement accessible.
- Ce produit ne contient aucune pièce réparable par l'utilisateur. En cas de défaut, contactez le fabricant ou le département de service après-vente autorisé. L'exposition aux pièces internes situées à l'intérieur de l'appareil peut mettre votre vie en danger. La garantie du fabricant ne couvre pas

les défauts provoqués par des réparations effectuées par des tiers non autorisés.

- N'utilisez pas ce produit directement après déballage. Attendez qu'il soit à la température ambiante avant de l'utiliser.
- Assurez-vous que ce produit est utilisé dans des climats modérés uniquement (et non tropicaux ou subtropicaux).
- Placez le produit sur une surface plane et stable sans vibrations.
- Assurez-vous que le produit ou ses pièces ne dépassent pas du bord du meuble le supportant.
- Pour réduire les risques d'incendie, d'électrocution ou de dommages à ce produit, veuillez ne pas l'exposer à la lumière directe du soleil, à la poussière, à la pluie et à l'humidité. Ne l'exposez jamais à des liquides ou éclaboussures.
- Ne placez pas d'objets remplis de liquide, comme des vases sur l'appareil.
- N'installez jamais à proximité de sources de chaleur telles que radiateurs, poêles, ou autres appareils (incluant les amplificateurs) qui produisent de la chaleur.
- Ne placez pas de produit dans un emplacement à l'humidité élevée et présentant une mauvaise ventilation.
- Assurez une distance minimum de 5 cm autour de l'appareil afin de garantir une ventilation suffisante. Ne bloquez pas les entrées de ventilation de ce produit. Assurez-vous toujours que les ouvertures de ventilation ne sont pas recouvertes d'articles tels que journaux, nappes de table, rideaux, etc.
- Ne laissez JAMAIS une personne, et particulièrement un enfant, faire rentrer un objet dans les trous, fentes ou toute autre ouverture du boîtier de l'appareil, ceci pouvant causer une électrocution fatale.
- Les orages sont dangereux pour tous les appareils électriques. Si le secteur ou le câblage aérien est frappé par la foudre, l'appareil peut être endommagé, même s'il était éteint. Vous devez débrancher tous les câbles et connecteurs de l'appareil avant un orage.

Entretien

- Débranchez le câble d'alimentation de la source de courant avant de nettoyer l'appareil.
- Utilisez un chiffon doux et propre pour nettoyer l'extérieur de l'appareil. Ne nettoyez jamais l'appareil avec des produits chimiques ou détergents.

Piles



- Observez la polarité correcte en insérant les piles.
- N'exposez pas les piles à des températures élevées et ne les placez pas dans des endroits où la température pourrait augmenter rapidement, par exemple près d'un feu, ou directement à la lumière du soleil.
- N'exposez pas les piles à la chaleur rayonnante excessive, ne les jetez pas au feu, ne les démontez pas et n'essayez pas de recharger les piles non-rechargeables, car elles pourraient fuir ou exploser.
- L'élimination d'une batterie au feu, sa découpe ou son écrasement mécanique peut entraîner une explosion.
- Le fait de laisser une pile dans un environnement extrêmement chaud peut entraîner une explosion ou une fuite de liquide ou de gaz inflammable.
- Soumettre la pile à une pression d'air extrêmement basse peut provoquer une explosion ou une fuite de liquide ou de gaz inflammable.
- **ATTENTION :** Risque d'explosion ou de dégâts matériels si des piles de type incorrect sont utilisées.
- N'utilisez jamais ensemble des piles différentes ou ne mélangez pas des piles neuves et des usagées.
- Lorsque la télécommande n'est pas utilisée pendant une période prolongée (plus d'un mois), retirez la pile de la télécommande pour éviter tout risque de fuite.
- Si les piles fuient, nettoyez les fuites à l'intérieur du compartiment à piles et remplacez les piles par des piles neuves.
- N'utilisez pas de piles autres que celles spécifiées.



N'ingérez pas la pile, risque de brûlure chimique

- Si la pile est ingérée, elle peut causer de sévères brûlures internes en moins de 2 heures, voire même la mort. Gardez les piles neuves et usagées hors de la portée des enfants. Si le compartiment de la pile ne ferme pas bien, arrêtez d'utiliser le produit et gardez-le hors de la portée des enfants. Si vous pensez que des piles ont pu être avalées ou placées à l'intérieur d'une partie quelconque du corps, consultez immédiatement un médecin.

Élimination de cet appareil et des piles

- N'éliminez pas ce produit ou les piles avec les déchets ménagers non triés. Renvoyez-le à un point de ramassage et de recyclage de DEEE (déchets d'équipements électriques et électroniques) selon la législation en vigueur. Agir ainsi, aide à conserver les ressources et à protéger l'environnement. 
- La plupart des pays de l'Union européenne règlent par la loi la mise au rebut des batteries. Le symbole de recyclage apparaît sur l'équipement électrique, l'emballage et les piles pour rappeler aux utilisateurs de rejeter correctement ces éléments. Les utilisateurs doivent utiliser les centres de ramassage d'équipements et de piles existants. Veuillez contacter le détaillant ou les autorités locales pour plus d'information. 

Déclaration CE et UKCA :

- Par la présente, Sharp Consumer Electronics Poland sp. z o.o. déclare que cet équipement est conforme aux exigences essentielles et aux autres dispositions pertinentes de la directive RED 2014/53/UE et de la réglementation sur l'équipement radio du Royaume-Uni.
- Le texte complet de la déclaration de conformité de l'UE est disponible en suivant le lien www.sharpconsumer.com et en entrant ensuite dans la section de téléchargement de votre modèle et en choisissant « CE Statements ».

Ce qui est inclus dans la boîte :

- 1 x Unité principale
- 1 x Caisson de basses sans fil
- Télécommande (piles incluses)
- Documentation utilisateur
- Cordon d'alimentation CA
- 1 x Ensemble d'installation murale
- 4 x Coussinet en silicone pour la barre de son

Commandes

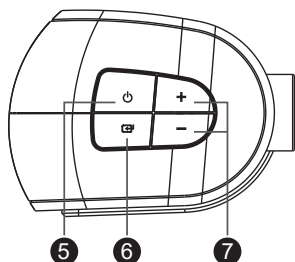
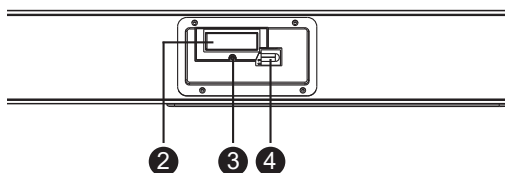
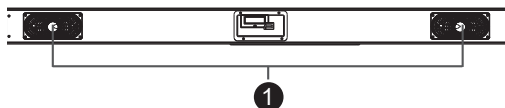

1. **Haut-parleur**
2. **Écran**
3. **Indicateur de veille LED**
4. **Capteur IR** – pour la télécommande
5. **Bouton Veille** – Allume ou fait passer l'appareil en mode Veille.
6. **Bouton Source** – Sélectionnez l'entrée audio pour la lecture.
7. **Bouton Volume +/-** – Augmente/Diminue le volume.

Entrées/sorties

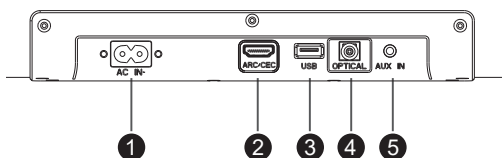

1. **Prise AC~** – Branchez le cordon d'alimentation.
2. **Prise ARC/CEC** – Connectez à une entrée HDMI (ARC) de TV via un câble HDMI.
3. **Port USB** - Permet de connecter une clé USB.
4. **Prise OPTICAL** – Prise d'entrée optique numérique.
5. **Prise AUX IN** – Sert à connecter un appareil audio externe.

Télécommande

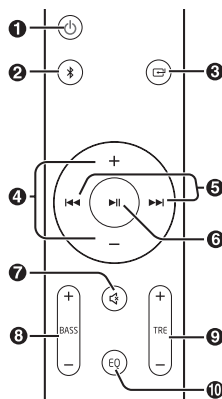

1. **⏻** Allume ou fait passer l'appareil en veille.
2. **📶** Sélectionne le mode Bluetooth.
Appuyez de façon prolongée pour activer la fonction d'appariement en mode Bluetooth ou pour déconnecter l'appareil Bluetooth apparié.
3. **📺** Appuyez plusieurs fois pour sélectionner une source de signal entre BT (Bluetooth), LINE, OPT (optique), ARC (HDMI) et USB.
4. **+/-** Augmente / diminue le niveau de son.
5. **⏮/⏭** Passe à la piste précédente/suivante en mode Bluetooth ou USB.
6. **⏸** Lit/met en pause/repren la lecture en mode Bluetooth ou USB. Maintenez ce bouton enfoncé pendant 3 secondes pour déconnecter le Bluetooth.
7. **🔇** Coupe ou réactive le son.
8. **BASS +/-** Réglez le niveau des basses. Cela modifie uniquement les paramètres de l'EQ personnalisé.
9. **TRE +/-** Réglez le niveau des aigus. Cela modifie uniquement les paramètres de l'EQ personnalisé.
10. **EQ** Appuyez plusieurs fois pour basculer entre les modes d'égaliseur EQ1, EQ2, EQ3 et CUST (personnalisé).

Utilisation de la télécommande

- La télécommande fournie permet à l'appareil de fonctionner à distance.
- Même si la télécommande est utilisée dans la gamme effective de 6 m, l'utilisation de la télécommande peut être impossible si des obstacles sont présents entre l'appareil et la télécommande.

- Si la télécommande est utilisée près d'autres produits générant des rayons infrarouges, ou si une autre télécommande utilisant des rayons infrarouges est utilisée près de l'appareil, celle-ci peut ne pas fonctionner correctement. Les autres produits peuvent aussi ne pas fonctionner correctement.

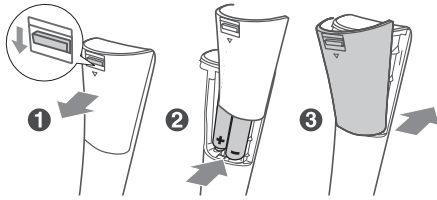

Mise en place de la pile

1. Poussez la languette de dégagement du couvercle du compartiment des piles dans le sens de la flèche, puis retirez le couvercle de la télécommande.
2. Insérez deux piles AAA (fournies). Assurez-vous de faire correspondre les extrémités (+) et (-) des piles aux extrémités (+) et (-) du compartiment des piles.
3. Fermez le couvercle du compartiment des piles en vous assurant que la languette de dégagement est fixée.

Première installation

Placement et montage

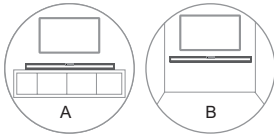

A : Placement normal

(placez la barre de son sur une surface plane devant la TV)

B : Montage mural

Montage mural

REMARQUE :

- L'installation doit être effectuée uniquement par du personnel qualifié. Un assemblage incorrect peut causer de graves blessures corporelles et pertes matérielles. Si vous pensez installer ce produit vous-même, vous devez vérifier si du câblage électrique, de la plomberie ou autre installation est enterrée sous le mur. C'est la responsabilité de l'installateur de vérifier que le mur peut supporter le poids total de l'appareil et des supports muraux.
- D'autres outils (non inclus) sont requis pour l'installation.
- Ne serrez pas trop les vis.
- Gardez ce manuel d'instruction à titre de référence.
- Utilisez un détecteur électronique de colobage pour vérifier le type de mur avant de percer et d'installer l'appareil.

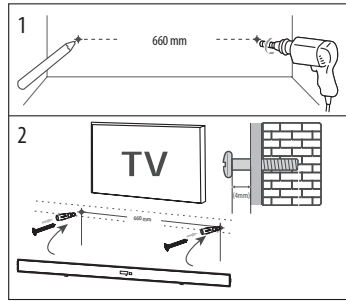

1. Percez 2 trous parallèles (6 mm de Ø) dans le mur. La distance entre les trous doit être de 660 mm.
 - Fixez fermement une cheville dans chaque trou dans le mur, puis insérez des vis dedans.
2. Laissez un espace de 4mm entre le mur et la tête de la vis. Soulevez l'appareil avec les supports muraux attachés sur les têtes de vis et faites-la rentrer en place.

Raccordement à l'alimentation électrique

- Avant de connecter le câble d'alimentation, assurez-vous que tous les autres raccordements ont été effectués.
- **Risque d'endommagement du produit !** Utilisez uniquement le câble d'alimentation fourni. Tout manquement peut causer un risque et/ou endommager l'appareil.
- Connectez le câble d'alimentation à la prise AC IN de l'appareil, puis à une prise de courant.

Connexions

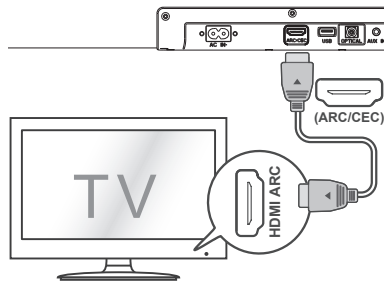

HDMI (ARC/CEC)

- La fonction ARC (Audio Return Channel) vous permet d'envoyer un signal audio depuis votre TV compatible ARC vers votre barre de son à travers un unique câble HDMI. Pour utiliser la fonction ARC, assurez-vous que votre TV est compatible HDMI-CEC et ARC et correctement paramétrée. Lorsque vous configurez CEC correctement, vous pouvez utiliser la télécommande TV pour effectuer des fonctions de base de la barre de son, comme l'allumage/la mise en veille et le contrôle du volume et du mode muet.
- Connectez le câble HDMI (non fourni) entre le port HDMI (ARC) de l'appareil et le port ARC/CEC (HDMI) de votre TV compatible ARC. Appuyez sur la touche SOURCE de la télécommande pour sélectionner ARC (HDMI).

CONSEILS :

- Votre TV doit être compatible avec les fonctions HDMI-CEC et ARC. HDMI-CEC et ARC doivent être activés dans le menu de réglages de la TV.
- La méthode d'activation de HDMI-CEC et ARC peut différer suivant le modèle de TV. Pour plus de détails sur la fonction ARC, veuillez vous référer au manuel d'utilisation de votre TV.
- Uniquement les câbles HDMI de version 1.4 ou ultérieure supportent la fonction ARC.
- En mode HDMI ARC/Optique, si aucune sortie sonore n'est présente sur l'appareil, vous devez peut être activer la sortie du signal PCM sur votre appareil source (par ex. TV ou lecteur DVD et Blu-ray).

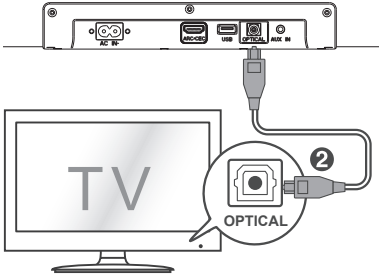
**Entrée OPTICAL**

- Utilisez le câble optique pour connecter l'entrée optique de cette barre de son à la sortie optique d'une source audio.

CONSEILS :

- En mode HDMI ARC/Optique, si aucune sortie sonore n'est présente sur l'appareil, vous devez peut être activer la sortie du signal PCM sur votre appareil source (par ex. TV ou lecteur DVD et Blu-ray).

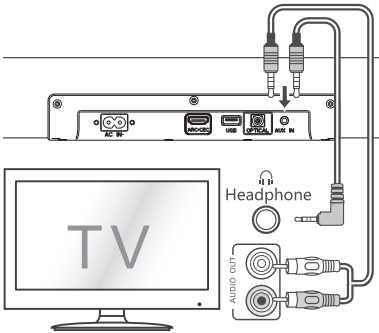
**Entrée AUX (AUX IN)**

Vous pouvez utiliser l'entrée Aux-in pour lire des signaux audio analogiques stéréo à partir d'appareils externes.

- Utilisez un câble audio RCA vers 3,5 mm (non inclus) pour connecter la sortie audio de votre TV au port AUX1 de l'appareil.
- Utilisez un câble audio 3,5 mm vers PHONO (non inclus) pour connecter le port casque de votre TV ou appareil audio externe au port AUX de l'appareil.

CONSEIL :

Lorsque vous utilisez la sortie casque sur le téléviseur, vous pouvez régler le volume directement avec la télécommande du téléviseur.

Apparier le caisson de basses sans fil à l'unité principale**Appariement automatique**

- Le caisson de basses et la barre de son s'apparient automatiquement lorsque les deux appareils sont branchés sur l'alimentation et sont sous tension. Aucun câble n'est nécessaire pour connecter les deux appareils.
- Lorsque le caisson de basses s'apparie avec l'unité principale, l'indicateur d'appariement (LED rouge) clignote rapidement.
 - Lorsque le caisson de basses est apparié avec l'unité principale, l'indicateur d'appariement (LED bleue) s'allume.

REMARQUE :

- Pour déconnecter la barre de son et le caisson de basses : appuyez sur le bouton SOURCE sur la barre de son ; l'indicateur LED rouge sur le caisson de basses clignote lorsqu'il est déconnecté.
- Pour reconnecter la barre de son et le caisson de basses : appuyez sur le bouton SOURCE sur la barre de son ; l'indicateur LED bleu sur le caisson de basses s'éclaire lorsqu'il est connecté.
- N'appuyez pas sur le bouton PAIR à l'arrière du caisson de basses, sauf pour l'appariement manuel.
- Si l'appariement automatique échoue, appariez le caisson de basses avec l'unité principale manuellement.

Appariement manuel

- Appuyez sur le bouton PAIR à l'arrière du caisson de basses, l'indicateur rouge du caisson de basses clignote 2x.
- Réinitialisez la barre de son : appuyez longuement (5 secondes) sur le bouton d'alimentation lorsque la barre de son est en mode LINE ; la barre de son réinitialisera et entrera en mode veille.
- Allumez la barre de son. La barre de son cherchera et s'appariera avec le caisson de basses automatiquement.

REMARQUE :

- Si la connexion sans fil échoue à nouveau, vérifiez s'il y a un conflit ou de fortes interférences (par ex. d'un appareil électronique) près de votre emplacement. Éliminez ces conflits ou fortes interférences et répétez la procédure ci-dessus.
- Le caisson de basses doit se trouver à moins de 6 m de la barre de son dans un espace ouvert.
- Si un appareil est connecté via HDMI (avec CEC actif), l'unité principale et le caisson de basses se mettent en marche automatiquement lorsque l'appareil externe est mis sous tension.

Fonctionnement de base**VEILLE/MARCHE**



- Lorsque vous connectez l'appareil pour la première fois, celui-ci reste en mode VEILLE.
- Appuyez sur la touche sur la télécommande pour faire passer l'appareil en mode MARCHÉ ou VEILLE.
- Déconnectez la prise principale de la prise murale si vous souhaitez désactiver complètement l'appareil.
- Lorsque l'appareil n'a pas de signal en entrée pendant plus de 15 minutes, il passe automatiquement en mode VEILLE.

Sélection de modes

Appuyez plusieurs fois sur la touche de l'appareil ou sur la touche de la télécommande pour sélectionner le mode souhaité.

Réglage du volume

- Appuyez sur les touches + / - sur l'appareil ou la télécommande pour ajuster le volume.

- Si vous souhaitez couper le son, appuyez sur la touche  sur la télécommande. Appuyez sur à nouveau la touche  ou les touches + / - sur l'appareil ou la télécommande pour reprendre la lecture normale.

Sélection d'un effet d'égaliseur (EQ)

Durant la lecture, appuyez sur la touche EQ sur la télécommande pour sélectionner un des égaliseurs pré-réglés.

Chaque fois que vous appuyez sur cette touche, il passera d'une fonction d'égalisation à l'autre comme ci-dessous :

EQ1 – Musique (recommandé pour l'écoute de tous les types de musique)

EQ2 – Film (recommandé pour une utilisation avec des films)



EQ3 – Nouvelles (recommandé pour écouter des voix)

CUST – Personnalisé (utilisez pour régler les basses / aigus selon vos préférences)

REMARQUE :

- Le réglage des basses / aigus est disponible uniquement pour le pré-réglage personnalisé (CUST).
- L'égaliseur par défaut est EQ1 (musique)
- Niveau d'aigus / de basses par défaut pour CUST = 0



Pour la lecture des supports USB

- Appuyez plusieurs fois sur le bouton  sur la barre de son ou la télécommande jusqu'à ce qu'« USB » s'affiche à l'écran. Connectez un périphérique USB contenant des fichiers MP3 / WAV (lecteurs jusqu'à 32 Go pris en charge).
- Pour démarrer la lecture, appuyez sur la touche .
- Éteignez la barre de son avant de retirer le dispositif de mémoire USB.

REMARQUE

SHARP ne saurait être tenu responsable des pertes de données occasionnelles lorsque le dispositif de mémoire USB est branché à cet appareil. Sauvegardez toujours votre musique avant de la lire sur ce produit.

Diverses fonctions USB (télécommande)

-  Pour lire ou mettre en pause.
-  Passer à la chanson suivante | Appuyez longuement pour avancer rapidement.
-  Revenir au début de la chanson | Appuyez longuement pour reculer rapidement.

HDMI (ARC)/OPTICAL/LINE IN

1. Assurez-vous que l'appareil est connecté à la TV ou à un appareil audio.
2. En mode, appuyez sur le bouton  de l'appareil pour sélectionner le mode souhaité.
3. Utilisez directement les fonctions de lecture de votre appareil audio source.
4. Appuyez sur les touches + / - pour ajuster le volume au niveau souhaité.

CONSEIL :

En mode HDMI (ARC)/Optique, si aucune sortie sonore n'est présente sur l'appareil, vous devez peut-être activer la sortie du signal PCM sur votre appareil source (par ex. TV ou lecteur DVD et Blu-ray).



Fonction Bluetooth

Appariement d'appareils Bluetooth

La première fois que vous connectez votre appareil Bluetooth à cette barre de son, vous devez appairier votre appareil à cette unité.

REMARQUE :

- La portée de fonctionnement entre cette unité et un appareil Bluetooth est environ 8 mètres (sans objet entre l'appareil Bluetooth et l'unité).
- Avant de connecter un appareil Bluetooth à cette unité, assurez-vous de connaître les spécifications de l'appareil.
- La compatibilité avec tous les appareils Bluetooth n'est pas garantie.
- Tout obstacle entre cette unité et un appareil Bluetooth peut réduire la portée de fonctionnement.
- Si la puissance du signal est faible, votre récepteur Bluetooth peut se déconnecter, mais il ré-entrera en mode d'appariement automatiquement.

1. Allumez la barre de son en appuyant sur le bouton de veille.
2. Appuyez plusieurs fois sur le bouton  de l'appareil ou sur la touche  de la télécommande pour sélectionner le mode Bluetooth. Le mode Bluetooth est activé et l'appareil affiche **NoBt**.

3. Entrez en mode recherche Bluetooth sur l'appareil que vous souhaitez connecter à la barre de son.

4. Sélectionnez **SHARP HT-SBW202** dans la liste

5. Votre appareil et la barre de son sont maintenant connectés. L'appareil affiche **bt**.

– Pour déconnecter votre appareil, désactivez la connexion Bluetooth ou maintenez enfoncée la touche  de la télécommande pendant 3 secondes.

CONSEILS :

- Entrez « 0000 » comme mot de passe si nécessaire.
- Le lecteur sera aussi déconnecté si votre appareil est en dehors de la portée de fonctionnement.
- Si vous souhaitez reconnecter cet appareil, placez-le dans la portée de fonctionnement.
- Si l'appareil est déplacé hors de la portée de fonctionnement puis est ramené à proximité du lecteur, vérifiez si l'appareil est toujours connecté à l'appareil.
- Si connexion est perdue, suivez les instructions ci-dessus pour appairier à nouveau votre appareil à l'unité.

Écouter de la musique depuis un appareil Bluetooth



- Si l'appareil Bluetooth connecté est compatible avec Advanced Audio Distribution Profile (A2DP), vous pouvez écouter la musique stockée sur l'appareil sur la barre de son.
- Si l'appareil est aussi compatible avec Audio Video Remote Control Profile (AVRCP), vous pouvez utiliser la télécommande de la barre de son pour lire la musique stockée sur l'appareil.

1. Appairiez votre appareil à l'unité.

2. Lisez de la musique sur votre appareil (si compatible A2DP).

3. Utilisez la télécommande fournie pour contrôler la lecture (si votre appareil est compatible AVRCP).

- Pour mettre en pause ou reprendre la lecture, appuyez sur la touche  sur la télécommande.

- Pour sauter une piste, appuyez sur les touches  /  sur la télécommande.

Dépannage

Pour conserver la validité de la garantie, n'essayez jamais de réparer le produit par vous-même. En cas de problèmes durant l'utilisation de cette unité, référez-vous aux conseils ci-dessous avant de contacter le service après-vente/de support.

Le système ne s'allume pas.

Assurez-vous que l'adaptateur d'alimentation est correctement branché aux prises AC IN des appareils et à la prise principale. Assurez-vous que la prise murale est bien alimentée.

Appuyez sur la touche veille de la télécommande ou de la barre de son pour allumer la barre de son.

Pas de son

Augmentez le volume. Appuyez sur la touche d'augmentation du volume sur la télécommande ou à droite de la barre de son.

Appuyez sur MUTE sur la télécommande pour vous assurer que la barre de son n'est pas en sourdine.

Appuyez sur les touches de source pour sélectionner une autre source en entrée.

Lorsque vous utilisez l'une des entrées numériques (HDMI/Optique) et si aucun son n'est audible :

- Essayez de régler la sortie de votre TV en mode PCM ou
- Connectez-vous directement à votre source Blu-ray ou autre. Certaines TV ne laissent pas passer les signaux audio numériques (la fonction HDMI de la TV ne prend pas en charge la fonctionnalité ARC).

Vous TV peut être réglée en sortie audio variable. Confirmez que la sortie audio est réglée sur fixe ou standard et non variable. Consultez le manuel d'utilisation de votre TV pour plus d'informations.

Si vous utilisez la fonction Bluetooth ou AUX IN, assurez-vous que le volume de votre appareil source est suffisamment élevé et que l'appareil n'est pas en sourdine.

La télécommande ne fonctionne pas.

Avant de presser toute touche de lecture, sélectionnez d'abord la source adéquate.

Réduisez la distance entre la télécommande et l'unité.

Insérez la pile en respectant les polarités (+/-) indiquées.

Remplacez la pile.

Pointez la télécommande directement sur le détecteur sur la partie avant de l'appareil (à côté de l'écran).

Un bourdonnement est audible

Assurez-vous que tous les câbles sont correctement connectés.

Connectez un autre appareil source (TV, lecteur Blu-ray, etc.) pour vérifier sur le bourdonnement persiste. Si ce n'est pas le cas, le problème peut être issu de l'appareil initial.

Connectez votre appareil à une différente entrée de la barre de son.

Je ne peux pas trouver le nom Bluetooth de cette unité sur mon appareil Bluetooth

Assurez-vous que la fonction Bluetooth est activée sur votre appareil Bluetooth.

Appariez votre appareil Bluetooth à nouveau.

La barre de son s'éteint après 15 minutes.

Il s'agit d'une exigence réglementaire de l'UE pour économiser l'énergie.

Lorsque le signal d'entrée externe de l'unité n'est pas présent ou est trop faible, l'unité s'éteint automatiquement après 15 minutes. Veuillez allumer ou augmenter le niveau sonore de votre appareil externe.

Caractéristiques techniques

Modèle	HT-SBW202
Barre de son	
Alimentation	CA 100-240 V ~ 50/60 Hz
Consommation énergétique	25 W
Consommation électrique en veille	< 0,5 W
Puissance de sortie	2 x 25 W (RMS)
Réponse en fréquence	100 Hz - 20 kHz (±10 dB)
Caisson de basse	
Alimentation	CA 100-240 V ~ 50/60 Hz
Consommation énergétique	25 W
Consommation électrique en veille	<2 W
Puissance de sortie	50 W (RMS)
Réponse en fréquence	35 Hz - 130 Hz (±3 dB)
Bluetooth	
Version	V 4.2
Puissance maximale transmise	< 13 dbm
Bande de fréquences	2402 MHz - 2480 MHz
Télécommande	
Type de pile	2 x AAA/1,5 V
Environnement de fonctionnement	
Température	-10 °C ~ +35 °C
Humidité relative	de 5 % à 90 %



Importanti istruzioni di sicurezza



Vi preghiamo di leggere queste istruzioni di sicurezza e di rispettare le seguenti avvertenze prima di mettere in funzione l'apparecchio:



Il simbolo del fulmine con una punta di freccia in un triangolo equilatero serve ad avvertire la presenza di un voltaggio pericoloso non isolato all'interno del prodotto di un livello sufficiente a comportare il rischio di shock elettrico per una persona.



Il punto esclamativo in un triangolo equilatero serve ad avvertire la presenza di importanti istruzioni operative e di manutenzione nella documentazione che accompagna l'apparecchio.



Questo simbolo significa che il prodotto deve essere smaltito in modo rispettoso dell'ambiente, non insieme ai rifiuti domestici.



Voltaggio CA



Apparecchiatura di Classe II

Per evitare incendi, tenete sempre lontane dall'apparecchio candele e qualunque altro tipo di fiamma.



Avvertenza:

- Seguire sempre le precauzioni di sicurezza basilari quando si utilizza questo apparecchio, specialmente in presenza di bambini.
- I bambini dovrebbero essere supervisionati per assicurarsi che non giochino con l'apparecchio.
- Non danneggiare il cavo di alimentazione, né riporvi sopra oggetti pesanti, tirarlo o piegarlo e non utilizzare prolunghe.. Danni al cavo di alimentazione potrebbero causare incendi o shock elettrici.
- Se il cavo di alimentazione è rovinato, deve essere sostituito dal produttore, da un agente di servizio o da persone similmente qualificate, in modo da evitare pericoli.
- Assicurarsi che l'unità sia connessa a una presa di corrente CA 100-240V 60Hz. Usare un voltaggio superiore può provocare un malfunzionamento dell'unità e persino la formazione di fiamme.
- Non forzare la spina se non si inserisce correttamente nella presa.
- Spegnerne completamente l'unità prima di disconnetterla dall'alimentazione.
- Non disconnettere o connettere il cavo di alimentazione con le mani bagnate. Può provocare uno shock elettrico.
- Scollegare il cavo di alimentazione se non viene usato per molto tempo.
- Assicurarsi che la presa di corrente sia sempre facilmente accessibile.
- Questo prodotto non ha componenti che possano essere riparate dall'utente. In caso di guasto, contattate il produttore o l'agente di servizio autorizzato. Esporre le parti interne al dispositivo può comportare un pericolo di vita. La garanzia non copre danni causati da riparazioni effettuate da terze parti non autorizzate.

- Non utilizzare questo prodotto immediatamente dopo averlo rimosso dall'imballaggio. Attendere che si riscaldi fino a temperatura ambiente prima di usarlo.
- Assicurarsi di usare questo prodotto soltanto in un clima temperato (non in ambienti tropicali o subtropicali).
- Collocare il prodotto su una superficie piana e stabile in modo che non sia sottoposto a vibrazioni.
- Assicurarsi che il prodotto e le sue parti non pendino dal bordo del mobilio di supporto.
- Per ridurre il rischio di incendi, shock elettrici o danni al prodotto, non esporlo direttamente a luce del sole, polvere, pioggia o umidità. Non esporlo a liquidi che gocciolano o schizzi.
- Non collocare oggetti pieni di liquidi, come vasi, sull'apparecchio.
- Non installarlo vicino a fonti di calore come termosifoni, griglie di ventilazione, stufe o altri apparecchi (inclusi amplificatori) che generano calore.
- Non collocare il prodotto in punti con elevata umidità e scarsa ventilazione.
- Assicurare una distanza minima di 5 cm attorno all'apparecchio per una ventilazione sufficiente. Non ostruire le aperture per la ventilazione del prodotto. Assicurarsi che le aperture per la ventilazione siano sgombrere da oggetti come giornali, tovaglie, tendaggi ecc.
- MAI lasciare che qualcuno, specialmente un bambino, inserisca qualcosa nei fori e nelle aperture dell'involucro dell'unità, in quanto ciò potrebbe risultare in uno shock elettrico fatale.
- I temporali sono pericolosi per gli apparecchi elettronici. Se i cavi della rete elettrica o l'antenna vengono colpiti da un fulmine, l'apparecchio potrebbe risultarne danneggiato, anche se spento. È opportuno scollegare tutti i cavi e i connettori dell'apparecchio prima di un temporale.

Manutenzione

- Disconnetti il cavo di alimentazione dalla presa elettrica prima di pulire l'apparecchio.
- Usare un panno morbido e pulito per pulire l'esterno dell'unità. Non pulire con agenti chimici e detergenti.

Batterie

- Rispettare la corretta polarità quando inserite le batterie.
- Non esporre le batterie ad alte temperature e non riporle in posti in cui la temperatura possa aumentare velocemente, per esempio vicino a una fiamma o alla luce diretta del sole.
- Non esporre le batterie a un eccessivo calore radiante, non gettarle nel fuoco, non smontarle e non cercare di ricaricarle se non sono ricaricabili.
- Lo smaltimento della batteria nelle fiamme, tramite schiacciamento meccanico o tagliare una batteria può provocare esplosioni.
- Lasciare una batteria in un ambiente a temperature estremamente alte può causare esplosioni i perdite del liquido o gas infiammabile.
- Una batteria soggetta a pressione dell'aria molto bassa può causare esplosioni i perdite del liquido o gas infiammabile.
- **ATTENZIONE** Rischio di esplosioni o danni alle apparecchiature, in caso di uso di batterie di tipo non corretto.
- Non usare mai batterie di marche diverse insieme, né mescolare batterie vecchie con nuove.
- Quando il telecomando non viene usato per lungo tempo (più di un mese), rimuovere la batteria per prevenire perdite.
- In caso di perdite di batterie, ripulire la perdita all'interno dello scompartimento e rimpiazzare le batterie vecchie con quelle nuove.
- Non utilizzare batterie diverse da quelle specificate.



Non ingerire le batterie: rischio di ustione chimica

- Se la batteria viene ingerita, può causare gravi ustioni interne in appena due ore e portare alla morte. Tenere batterie nuove e vecchie lontane dai bambini. Se lo scompartimento della batteria non si chiude

perfettamente, smettere di usare il prodotto e tenerlo lontano dalla portata dei bambini. In caso di dubbio di ingerimento di batterie o di inserimento in qualsiasi parte del corpo, richiedere immediato supporto medico.

Smaltimento dell'apparecchio e delle batterie

- Non smaltire questo prodotto insieme a rifiuti non differenziati. Riconsegnarlo in un punto di raccolta apposito per il RAEE (Riciclaggio di Apparecchiature Elettriche ed Elettroniche). Così facendo, contribuirete alla conservazione delle risorse e alla protezione dell'ambiente.
- La maggior parte dei paesi dell'UE regola lo smaltimento delle batterie a norma di legge. Il simbolo di riciclo appare su apparecchiature elettriche, confezioni e batterie per ricordare agli utenti di smaltirli correttamente. Gli utenti sono tenuti a utilizzare le strutture adeguate per lo smaltimento di apparecchi e batterie. Contattare il fornitore o le autorità locali per ulteriori informazioni.



Dichiarazione CE e UKCA:

- Con il presente, Sharp Consumer Electronics Poland sp. z o.o. dichiara che il televisore LED soddisfa i requisiti essenziali e le altre disposizioni rilevanti della direttiva RED 2014/53/EU e delle Normative sulle apparecchiature radio del Regno Unito del 2017.
- Il testo completo della dichiarazione di conformità UE è disponibile seguendo il collegamento www.sharpconsumer.com e successivamente inserendo la sezione di download del tuo modello, quindi selezionando "Dichiarazioni CE".

Cosa è compreso nella confezione

- 1 x Unità principale
- 1 x Subwoofer wireless
- Telecomando (batterie incluse)
- Documentazione utente
- Cavi di alimentazione
- 1 x Set per installazione a parete
- 4 x Cuscinetti in silicone per soundbar

Controlli

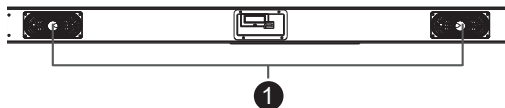

1

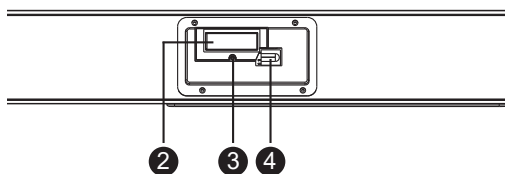

2

3

4

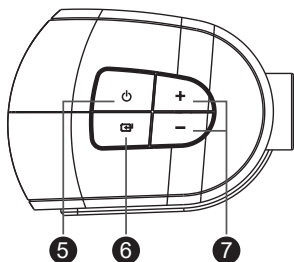

5

6

7

1. **Altoparlante**
2. **Schermo del display**
3. **Indicatore LED di standby**
4. **Sensore IR** – per telecomando
5. **Standby** – Passa tra modalità ON e STANDBY.
6. **Pulsante di sorgente** – Selezionare l'input audio per la riproduzione.
7. **Pulsante +/- del volume** – aumenta/riduce il livello del volume.

Ingressi/uscite

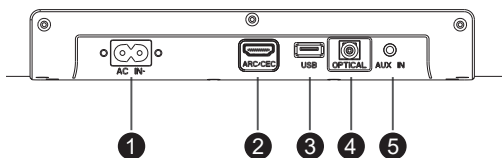

1

2

3

4

5

1. **Pres a AC~** – connette il cavo di alimentazione.
2. **Pres a ARC/CEC** – connette a sorgente HDMI (ARC) della TV usando un cavo HDMI.
3. **Pres a USB** - Usato per connettersi alla memoria USB.
4. **Pres a OTTICA** – presa di input ottica digitale
5. **Pres a AUX IN** – usata per connettere un dispositivo audio esterno.

Telecomando

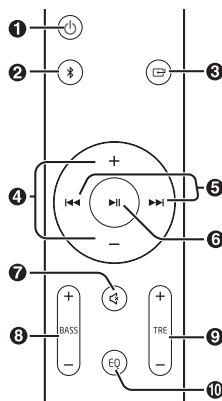

1. **Standby** Passa tra modalità ON e STANDBY.
2. **Bluetooth** Seleziona la modalità Bluetooth. Premere e tenere premuto per attivare la funzione di accoppiamento in modalità Bluetooth o per disconnettere il dispositivo attualmente collegato via Bluetooth.
3. **Sorgente** Premere ripetutamente per selezionare una modalità BT (Bluetooth), LINE, OPT (ottica), ARC (HDMI) e USB come sorgente del segnale.
4. **Volume +/-** Aumentano/riducono il livello del volume.
5. **Traccia** Passa alla traccia successiva/precedente in modalità Bluetooth.
6. **Riproduzione/pausa/riprendi** riproduzione in modalità Bluetooth o USB. Tenere premuto questo pulsante per 3 secondi per disconnettere bluetooth.
7. **Suono** Attiva o disattiva il suono.
8. **BASS +/-** regola il livello del basso. Questo modifica solo le impostazioni CUST EQ.
9. **TRE +/-** regola il livello degli alti. Questo modifica solo le impostazioni CUST EQ.
10. **EQ** Premere ripetutamente per passare tra le modalità degli equalizzatori EQ1, EQ2, EQ3 e CUST.

Funzionamento del telecomando

Il telecomando fornito permette di usare il dispositivo dalla distanza.

- Anche se il telecomando viene utilizzato a una distanza funzionale di 6m, il suo corretto funzionamento potrebbe essere impedito da ostacoli posti tra l'unità e il telecomando stesso.
- Se il telecomando viene utilizzato vicino ad altri prodotto che generano raggi infrarossi, oppure se altri telecomandi a infrarossi sono utilizzati vicino all'unità, potrebbe non funzionare correttamente. O, viceversa, altri prodotti potrebbero non funzionare correttamente.

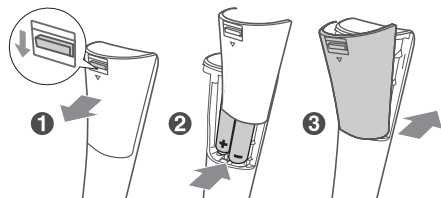

Installazione delle batterie

1. Premere il perno di rilascio del coperchio dello scompartimento batteria in direzione della freccia e quindi tirare il coperchio dal telecomando.
2. Inserire due batterie di dimensioni AAA (incluse). Accertarsi che i terminali (+) e (-) delle batterie corrispondano ai terminali (+) e (-) indicati nello scompartimento della batteria.
3. Chiedere il coperchio dello scompartimento batterie per assicurarsi che il perno sia fissato.

Prima installazione

Collocazione e montaggio

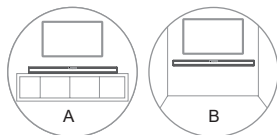

- A: Collocazione normale
(collocare la soundbar su una superficie piana di fronte al televisore)
- B: Montaggio su parete

Montaggio su parete

NOTA:

- L'installazione deve essere eseguita soltanto da personale qualificato. Un montaggio non corretto può risultare in lesioni personali e danni alla proprietà. Se si intende installare il prodotto da sé, è necessario controllare eventuali cavi elettrici o tubature contenute all'interno della parete. Si considera responsabilità dell'installatore verificare che il muro possa supportare con sicurezza il carico totale dell'unità e dei supporti.
- Sono richiesti attrezzi aggiuntivi (non inclusi).
- Non stringere eccessivamente le viti.
- Conservare il manuale di istruzioni per consultazioni future.
- Usare un rilevatore elettronico di tubi e cavi per verificare la tipologia di parete prima di trapanare e fissare.

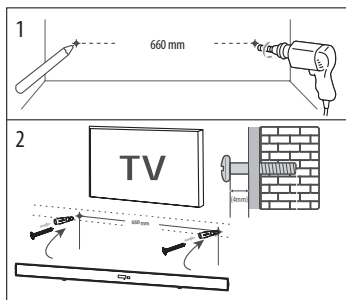

1. Praticare due fori paralleli (Ø 6 mm) sulla parete. La distanza tra i fori dovrebbe essere di 660 mm.
 - Fissare una spina in ciascun foro nella parete quindi inserire le viti.
2. Lasciare uno spazio di 4mm tra la parete e la testa della vite. Sollevare l'unità con i supporti collegati sopra le teste delle viti e far scorrere il tutto.

Connessione all'alimentazione

- Prima di connettere l'adattatore di corrente, assicurarsi di aver completato tutte le altre connessioni.
- **C'è il rischio di danneggiare il prodotto!** Usare solo l'alimentatore in dotazione. Non fare ciò potrebbe mettere a rischio la sicurezza e/o danneggiare l'unità.
- Connettere l'adattatore di corrente alla presa AC dell'unità e poi alla presa di corrente.

Connessioni

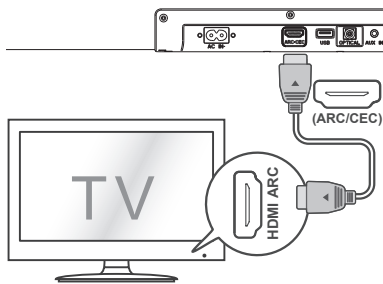

HDMI (ARC/CEC)

- La funzione ARC (Audio Return Channel) permette di inviare audio da un televisore compatibile con ARC alla soundbar attraverso una singola connessione HDMI. Per sfruttare al meglio la funzione ARC, assicurarsi che il televisore sia compatibile con HDMI-CEC e ARC e che sia impostato correttamente. Quando è impostato correttamente, CEC consente l'uso del telecomando TV per controllare funzioni di base del soundbar come on/standby, volume e silenzio.
- Connettere il cavo HDMI (non incluso) dal connettore ARC/CEC (HDMI) dell'unità al connettore HDMI (ARC) del televisore compatibile ARC. Premere ripetutamente il pulsante SORGENTE sul telecomando per selezionare ARC (HDMI).

SUGGERIMENTI:

- Il televisore deve supportare le funzioni HDMI-CEC e ARC. HDMI-CEC e ARC devono essere impostati come accesi nel menu delle impostazioni della TV.
- La modalità di selezione di HDMI-CEC e ARC può cambiare a seconda del televisore. Per ulteriori dettagli sulla funzione ARC, consultare il manuale del televisore.
- Solo i cavi HDMI della versione 1.4 o superiore possono supportare la funzione ARC.
- Quando si usa la modalità HDMI ARC/OPTICAL, se non viene emesso alcun suono dall'unità, potrebbe essere necessario attivare l'uscita del segnale PCM sul dispositivo sorgente (ad es. il televisore o il lettore DVD o Blu-ray).

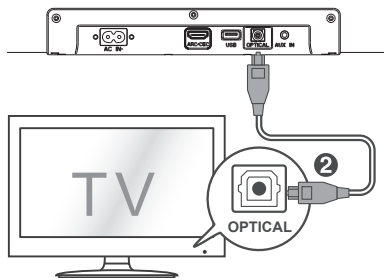
**Ingresso OPTICAL**

- Usare il cavo ottico per connettere l'ingresso ottico di questo soundbar all'uscita ottica di un dispositivo di sorgente audio.

SUGGERIMENTI:

- Quando si usa la modalità HDMI ARC/OPTICAL, se non viene emesso alcun suono dall'unità, potrebbe essere necessario attivare l'uscita del segnale PCM sul dispositivo sorgente (ad es. il televisore o il lettore DVD o Blu-ray).

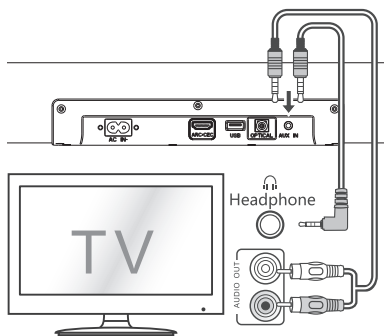
**AUX IN**

Puoi usare l'ingresso per riprodurre segnali audio stereo analogici dai dispositivi esterni.

- Usare un cavo audio da RCA a 3,5mm (non incluso) per connettere le uscite audio del televisore al connettore AUX 1 dell'unità.
- Usare un cavo audio da 3,5mm a PHONO (incluso) per connettere le cuffie del televisore o del dispositivo audio esterno al connettore AUX 1 dell'unità.

SUGGERIMENTO:

Quando usi il segnale per le cuffie sull'impianto TV, potrai regolare il livello del volume usando direttamente il telecomando del televisore.

Accoppiare il subwoofer wireless all'unità principale**Accoppiamento automatico**

Il subwoofer a la soundbar si accoppieranno automaticamente quando entrambe le unità saranno connesse all'alimentazione e saranno accese. Non sono necessari cavi per connettere le due unità.

- Quando il subwoofer è in fase di accoppiamento all'unità principale, l'indicatore di accoppiamento (LED rosso) lampeggerà.
- Quando il subwoofer è in fase di accoppiamento all'unità principale, l'indicatore di accoppiamento (LED blu) lampeggerà.

NOTA:

- Per disconnettere la soundbar e il subwoofer: premere e tenere premuto il pulsante SORGENTE sulla soundbar; l'indicatore LED rosso sul subwoofer lampeggia quando è disconnesso.
- Per riconnettere la soundbar e il subwoofer: premere e tenere premuto il pulsante SORGENTE sulla soundbar; l'indicatore LED blu si accende quando è connesso.
- Non premere il tasto PAIR sul retro del subwoofer, se non nel caso dell'accoppiamento manuale.
- Se l'accoppiamento manuale non va a buon fine, accoppiare manualmente il subwoofer all'unità principale.

Accoppiamento manuale

1. Premere il tasto PAIR sul retro del subwoofer, la luce rossa del subwoofer lampeggia due volte.
2. Azzerare la soundbar - premere per 5 secondi il tasto di alimentazione quando la soundbar è in modalità LINE; la soundbar si azzerà e passa in standby.
3. Accendere la soundbar. La soundbar cerca e si accoppia automaticamente al subwoofer.

NOTA:

- Se la connessione wireless fallisce ancora, controllare che non ci siano conflitti o forti interferenze (ad esempio, interferenza di un dispositivo elettronico) in quel punto. Rimuovere questi conflitti o forti interferenze e ripetere le procedure precedenti.
- Il subwoofer dovrebbe trovarsi entro 6 metri dalla soundbar in un'area libera.
- Se il dispositivo è connesso via HDMI (CEC attivo), l'unità principale e il subwoofer si accenderanno automaticamente quando il dispositivo esterno viene acceso.

Uso di base**Standby/Accensione**



- Dopo la prima connessione all'alimentazione, l'unità sarà in modalità STANDBY.
- Premere il pulsante sul telecomando per accendere o spegnere l'unità principale.
- Disconnettere il cavo di alimentazione dalla presa della corrente se si desidera spegnere completamente l'unità.
- Quando l'unità non riceve alcun segnale di ingresso per oltre 15 minuti, passa automaticamente in modalità Standby.

Selezionare le modalità

Premere ripetutamente il pulsante sull'unità o il pulsante sul telecomando per selezionare la modalità Bluetooth.

Regolare il volume

- Premere i pulsanti VOL+ / VOL- sull'unità o sul telecomando per regolare il volume.

- Se si desidera disattivare il sonoro, premere il pulsante  sul telecomando. Premere nuovamente  o VOL+ / VOL- sull'unità o sul telecomando per riprendere il normale ascolto.

Selezionare l'effetto dell'equalizzatore (EQ)

Durante la riproduzione, premere il pulsante EQ sul telecomando per selezionare le equalizzazioni preimpostate:

Ogni volta che il pulsante viene premuto, cambierà funzione dell'equalizzatore come segue:

EQ1 – Musica (consigliato per l'ascolto di ogni genere di musica)

EQ2 – Film (consigliato per i film)



EQ3 – Notizie (consigliato per ascoltare il parlato)

CUST – Personalizzato (usare per personalizzare le impostazioni di bassi/alti)

NOTA:

- La configurazione di bassi/alti è disponibile solo nelle preimpostazioni personalizzate (CUST).
- EQ predefinito è EQ1 (Musica)
- CUST predefinito è livello bassi/alti = 0



Per riprodurre da media USB

- Premere ripetutamente il pulsante  sulla soundbar o sul telecomando fino a che "USB" non appare sullo schermo. Connettere il dispositivo di memorizzazione USB contenente i file MP3/WAV (supporto per memorie fino a 32 GB).
- Premere il tasto  per avviare la riproduzione.
- Spegnerne la soundbar prima di rimuovere il dispositivo di memorizzazione UBS.

NOTA

SHARP non sarà ritenuta responsabile per perdite di dati quando il dispositivo di memorizzazione USB è connesso a questa unità. Salva sempre la tua musica prima di riprodurla su questo dispositivo.

Varie funzioni USB (telecomando)

-  Per riprodurre/mettere in pausa.
-  Salta alla canzone successiva | Premere e tenere premuto per saltare in avanti.
-  Salta all'inizio della canzone | Premere e tenere premuto per riavvolgere velocemente.

HDMI (ARC)/OTTINO/LINE IN

1. Assicurarsi che l'unità sia connessa al televisore o al dispositivo audio.
2. In modalità ON, premere il pulsante  ripetutamente sull'unità per selezionare la modalità desiderata.
3. Usare direttamente le funzionalità di riproduzione del dispositivo audio.
4. Premere il pulsante VOL +/- per regolare il volume al livello desiderato.

SUGGERIMENTO:



Quando si usa la modalità HDMI ARC/OPTICAL, se non viene emesso alcun suono dall'unità, potrebbe essere necessario attivare l'uscita del segnale PCM sul dispositivo sorgente (ad es. il televisore o il lettore DVD o Blu-ray).

Usare il Bluetooth

Accoppiare dispositivi dotati di Bluetooth

La prima volta che viene connesso un dispositivo Bluetooth a questo lettore, è necessario accoppiarlo.



NOTA:

- La portata massima tra questo lettore e il dispositivo Bluetooth è di circa 8 metri (senza la presenza di oggetti che si frappongano).
 - Prima di collegare il dispositivo Bluetooth a questa unità, assicurarsi di conoscere le funzionalità del dispositivo.
 - Non è garantita la compatibilità con tutti i dispositivi Bluetooth.
 - Qualsiasi ostacolo tra l'unità e il dispositivo Bluetooth può ridurre la portata operativa.
 - Se il segnale è debole, il ricevitore Bluetooth potrebbe disconnettersi, ma ritornerà in modalità accoppiamento automaticamente.
1. Accendere il soundbar premendo il pulsante di standby.
 2. Premere ripetutamente il pulsante  sull'unità o il pulsante  sul telecomando per selezionare la modalità Bluetooth. La modalità Bluetooth è attivata e l'unità mostrerà **NOBT**.
 3. Passare alla modalità di ricerca Bluetooth sul dispositivo che si vuole connettere a soundbar.
 4. Selezionare **Sharp HT-SBW202** dalla lista
 5. Il tuo dispositivo e la soundbar sono ora connessi; e l'unità mostra **bt**.
– Per disconnettere il tuo dispositivo, spegnere la connessione Bluetooth o tenere premuto il  pulsante sul telecomando per 3 secondi.

SUGGERIMENTI:

- Digitare "0000" come password, se necessario.
- L'unità si disconnette anche quando il dispositivo viene allontanato a una distanza maggiore della portata di funzionamento.
- Se si vuole riconnettere il dispositivo all'unità, collocarlo all'interno della portata di collegamento.
- Quando il dispositivo viene allontanato e poi riportato alla portata di funzionamento, controllare che esso risulti ancora connesso.
- Se la connessione viene persa, seguire le istruzioni riportate precedentemente per accoppiare nuovamente il dispositivo all'unità.

Ascoltare musica da un dispositivo Bluetooth

- Se il dispositivo Bluetooth connesso supporta il Profilo Avanzato Distribuzione Audio (A2DP), è possibile ascoltare musica memorizzata sul dispositivo usando la soundbar.
 - Se il dispositivo supporta anche il Profilo Controllo Remoto Audio/Video (AVRCP), è possibile usare il telecomando per riprodurre musica memorizzata sul dispositivo.
1. Accoppiare il dispositivo al lettore.
 2. Riprodurre la musica usando il dispositivo (se supporta A2DP).
 3. Usare il telecomando fornito per controllare la riproduzione (se AVRCP è supportato).
- Per mettere in pausa o riprendere la riproduzione, premere il pulsante  sul telecomando.
 - Per saltare una traccia, premere i pulsanti  /  sul telecomando.

Risoluzione dei problemi

Per far sì che la garanzia resti valida, non tentare mai di riparare il sistema da soli. In caso di problemi con l'unità, consultare quanto segue prima di richiedere assistenza.

Nessuna alimentazione

Assicurarsi che l'adattatore di corrente sia correttamente connesso alla presa AC dell'unità e alla presa di corrente.

Assicurarsi che la presa CA eroghi corrente.

Premere il pulsante Standby sul telecomando o sulla soundbar per accenderla.

Nessun suono

Aumentare il volume. Premere il pulsante per aumentare il volume sul telecomando o sul lato destro della soundbar.

Premere MUTE sul telecomando per assicurarsi che l'audio soundbar non sia in muto.

Premere i pulsanti SOURCE per selezionare una sorgente di ingresso diversa.

Quando viene usato uno degli ingressi del segnale digitale (HDMI/ottico), se non c'è audio:

- Provare a impostare l'uscita del televisore su PCM oppure
- Connettere direttamente alla sorgente, che sia Blu-ray o altro. Alcuni televisori non trasmettono il segnale audio digitale (l'HDMI della TV non supporta la funzionalità ARC).

Il televisore potrebbe essere impostati su uscite audio variabili. Confermare che l'uscita audio sia impostata su FISSA o STANDARD, e non VARIABILE. Consultare il manuale del televisore per informazioni più dettagliate.

In caso di usi di Bluetooth, assicurarsi che il volume sul dispositivo sorgente non sia al minimo e che il dispositivo non sia in muto.

Il telecomando non funziona

Prima di premere qualsiasi pulsante di controllo della riproduzione, bisogna innanzitutto selezionare la corretta sorgente.

Ridurre la distanza tra il telecomando e l'unità.

Inserire la batteria nella giusta polarità (+/-) come indicato.

Sostituire la batteria.

Puntare il telecomando direttamente verso il sensore sul lato anteriore dell'unità (vicino al display).

Sento ronzii o fruscii

Assicurarsi che tutti i cavi e i fili siano connessi saldamente.

Connettere diverse sorgenti di segnale (TV, lettore Blu-ray, etc) per controllare se il ronzio persiste. Se non è così, il problema potrebbe essere nel dispositivo originale.

Connettere il dispositivo a un ingresso diverso sulla soundbar.

Non riesco a trovare il nome Bluetooth di questa unità sul dispositivo Bluetooth

Assicurarsi che la funzione Bluetooth sia attiva sul dispositivo Bluetooth.

Ripetere la procedura di accoppiamento sul dispositivo Bluetooth.

La soundbar si spegne dopo 15 minuti.

Si tratta di un requisito normativo UE per il risparmio energetico.

Quando il livello del segnale esterno è troppo basso, l'unità si spegnerà automaticamente dopo 15 minuti. Aumentare il livello del volume del dispositivo esterno.

Specifiche tecniche

Modello	HT-SBW202
Soundbar	
Alimentazione:	CA 100-240 V ~ 50/60 Hz
Consumo energetico	25 W
Consumo energetico in stand-by	<0,5 W
Potenza in uscita	2 x 25 W (RMS)
Risposta di frequenza	100 Hz - 20 kHz (±10 dB)
Subwoofer	
Alimentazione:	CA 100-240 V ~ 50/60 Hz
Consumo energetico	25 W
Consumo energetico in stand-by	<2 W
Potenza in uscita	50 W (RMS)
Risposta di frequenza	35 Hz - 130 Hz (±3 dB)
Bluetooth	
Versione	V 4.2
Potenza massima trasmessa	<13 dbm
Bande di frequenza	2402 MHz ~ 2480 MHz
Telecomando	
Tipo di batteria	2 batterie AAA\1,5 V
Ambiente di lavoro	
Temperatura	-10 °C ~ +35 °C
Umidità relativa	5 % ~ 90 %.



Belangrijke veiligheidsinstructies



Lees deze veiligheidsinstructies en let op de volgende waarschuwingen voordat het apparaat in gebruik wordt genomen:



Een bliksemlits met een pijl in een gelijkzijdige driehoek is bedoeld om de gebruiker te waarschuwen voor de aanwezigheid van niet-geïsoleerde "gevaarlijke spanning" in het product. Deze spanning kan groot genoeg zijn om een risico voor elektrische schokken op te leveren.



Het uitroepteken in een gelijkzijdige driehoek is bedoeld om de gebruiker te waarschuwen voor de aanwezigheid van belangrijke bedienings- en onderhoudsinstructies in de documentatie bij het apparaat.



Dit symbool betekent dat het product op een milieuvriendelijke manier weggegooid dient te worden en niet met huisvuil.



AC-spanning



Apparatuur van klasse II

- Gebruik dit product niet onmiddellijk na het uitpakken. Wacht tot het apparaat opgewarmd is tot kamertemperatuur alvorens u het gebruikt.
- Zorg ervoor dat dit product alleen in gematigde klimaten (niet in tropische/subtropische klimaten) wordt gebruikt.
- Plaats het apparaat product op een vlakke, stabiele ondergrond die niet onderhevig is aan trillingen.
- Zorg ervoor dat het product niet over de rand hangt van het ondersteunende meubilair.
- Om het risico op elektrische schokken of schade aan dit product te beperken, mag u het product niet blootstellen aan direct zonlicht, stof, regen en vocht. Stel het apparaat nooit bloot aan druppelende of spetterende vloeistoffen.
- Plaats geen met vloeistoffen gevulde voorwerpen, zoals vazen, op het apparaat.
- Installeer het apparaat niet in de buurt van warmtebronnen zoals radiatoren, fornuizen of andere apparaten (inclusief versterkers) die warmte produceren.
- Plaats het product niet op een plaats waar de luchtvochtigheid hoog is en de ventilatie slecht.
- Zorg voor een minimale afstand van 5 cm rondom het apparaat voor voldoende ventilatie. Blokkeer de ventilatieopeningen van dit product niet. Zorg er altijd voor dat de ventilatieopeningen niet bedekt worden door items zoals kranten, tafelkleden, gordijnen, etc.
- Laat NOOIT iemand, vooral kinderen, iets in gaten, sleuven of andere openingen in de behuizing van het apparaat duwen, omdat dit een dodelijke elektrische schok kan veroorzaken.
- Storm is gevaarlijk voor alle elektrische apparaten. Indien de voeding of antenne door bliksem wordt geraakt kan het apparaat beschadigd raken, zelfs wanneer dit is uitgeschakeld. U moet alle kabels en aansluitingen verwijderen van het apparaat voor een storm.

Maintenance

- Trek de stekker uit het stopcontact voordat u het apparaat schoonmaakt.
- Gebruik een zachte en schone doek om de buitenkant van het apparaat schoon te maken. Reinig het apparaat nooit met chemicaliën of reinigingsmiddel.

Batterijen

- Gebruik de juiste polariteit tijdens het plaatsen van de batterijen.
- Stel de batterijen niet bloot aan hoge temperaturen en plaats deze niet op plaatsen waar de temperatuur snel kan oplopen, bijv. naast het vuur of in direct zonlicht.
- Stel de batterijen niet bloot aan stralende hitte, gooi deze niet in het vuur, haal deze niet uit elkaar en probeer niet onoplaadbare batterijen op te laden; deze kunnen gaan lekken of ontploffen.
- Als u een batterij in het vuur gooit, een batterij mechanisch verpletterd of een batterij doorzaagt, dan kan dat leiden tot een explosie.
- Als u een batterij in een omgeving met een extreem hoge temperatuur laat liggen, dan kan dit leiden tot een explosie of het weglekken van een brandbare vloeistof of gas.
- Als u een batterij aan een extreem lage luchtdruk blootstelt, dan kan dat leiden tot een explosie of het weglekken van brandbare vloeistof of gas.
- **LET OP:** Risico op explosie of beschadiging van het apparaat, indien u batterijen van het verkeerde type gebruikt.
- Gebruik nooit verschillende batterijen of meng nooit nieuwe en oude batterijen.
- Verwijder de batterijen uit de afstandsbediening om lekkage te voorkomen, als de afstandsbediening langere tijd (langer dan een maand) niet gebruikt wordt,
- Als de batterijen lekken, veegt u de gelekte vloeistof in het batterijvak weg en vervangt u de batterijen door nieuwe.
- Gebruik geen andere batterijen dan de gespecificeerde batterijen.



Om vuur te voorkomen houdt altijd kaarsen en ander open vuur verwijderd van dit product.



Waarschuwing:

- Neem bij het gebruik van dit apparaat altijd de basisvoorzorgsmaatregelen in acht, vooral als er kinderen aanwezig zijn.
- Kinderen dienen onder toezicht te staan om er zeker van te zijn dat ze niet met het apparaat spelen.
- Beschadig het netsnoer niet, plaats er geen zware voorwerpen op en trek het niet uit en buig het niet. Sluit ook geen verlengkabels aan. Schade aan het netsnoer kan brand of elektrische schokken veroorzaken.
- Indien het netsnoer beschadigd is, moet deze worden vervangen door de fabrikant, een onderhoudsdealer of gelijkwaardig gekwalificeerde personen om gevaar te voorkomen.
- Zorg ervoor dat het apparaat op een stopcontact van AC 100-240 V, 50/60 Hz is aangesloten. Het gebruik van een hogere spanning kan storingen of zelfs brandgevaar veroorzaken.
- Als de stekker niet in uw stopcontact past, moet u de stekker niet met geweld in een stopcontact duwen.
- Schakel het apparaat uit voordat u dit loskoppelt van de stroombron.
- Het netsnoer niet met natte handen loskoppelen of aansluiten. Dit kan een elektrische schok veroorzaken.
- Koppel het netsnoer los als het apparaat gedurende lange tijd niet gebruikt zal worden.
- Zorg ervoor dat de netstekker altijd goed bereikbaar is.
- Dit product bevat geen onderdelen die door de gebruiker kunnen worden gerepareerd. Neem in het geval van een defect contact op met de fabrikant of een geautoriseerde onderhoudsafdeling. Het blootleggen van de interne onderdelen in het apparaat kan uw leven in gevaar brengen. Onder de fabrieksgarantie vallen geen fouten door reparaties uitgevoerd door ongeautoriseerde derden.

Slik de batterij niet in, gevaar voor chemische brandwonden

- Als de batterij wordt ingeslikt, kan dit binnen 2 uur ernstige inwendige brandwonden veroorzaken en tot de dood leiden. Houd nieuwe en gebruikte batterijen uit de buurt van kinderen. Als het batterijvakje niet goed sluit, gebruik het product dan niet meer en houd het uit de buurt van kinderen. Als u denkt dat batterijen zijn ingeslikt of in een deel van het lichaam zijn geplaatst, dient u onmiddellijk een arts te raadplegen.

Verwijdering van deze apparatuur en batterijen

- Verwijder dit product en de batterijen ervan niet als ongesorteerd huisafval. Breng het afval terug naar een inzamelpunt voor recycling van AEEA in overeenstemming met de lokale wetgeving. Door dit te doen helpt u het behoud van grondstoffen en beschermt u het milieu.



- In de meeste Europese landen is de verwijdering van batterijen gereguleerd. Het recyclingsymbool staat op elektrische apparatuur, verpakkingen en batterijen om gebruikers eraan te herinneren deze items op de juiste manier te verwijderen. Gebruikers worden verzocht gebruik te maken van bestaande retourfaciliteiten voor gebruikte apparatuur en batterijen. Neem contact op met uw verkoper of plaatselijk autoriteiten voor meer informatie.

**CE- en UKCA-verklaring:**

- Hierbij verklaart Sharp Consumer Electronics Poland sp. Z o.o. dat dit audioapparaat voldoet aan de essentiële vereisten en andere relevante bepalingen van de RED richtlijn 2014/53/EU en de Britse voorschriften voor radioapparatuur uit 2017.
- De volledige tekst van de EU-conformiteitsverklaring is beschikbaar via de link www.sharpconsumer.com. Ga vervolgens naar de downloadsectie van uw model en selecteer "CE Statements" (CE-verklaringen).

Inhoud van de doos:

- 1 x Hoofdapparaat
- 1 x Draadloze subwoofer
- Afstandsbediening (incl. batterijen)
- Gebruikersdocumentatie
- Netsnoer
- 1 x Wandmontageset
- 4 x Siliconen passtukjes voor de soundbar

Bediening

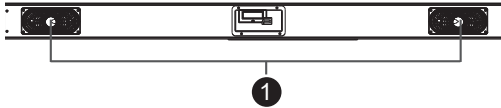

1

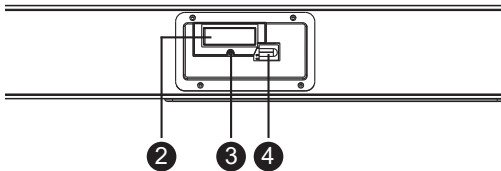

2

3

4

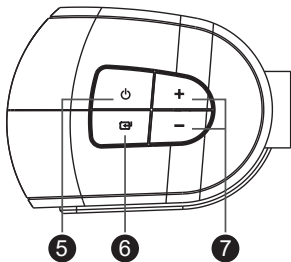

5

6

7

1. **Luidspreker**
2. **Displayscherm**
3. **Stand-by-indicatieledlampje**
4. **IR-sensor** – voor afstandsbediening
5. **De knop Stand-by** – Schakelt de unit tussen de modi AAN en STAND-BY.
6. **De knop Source** – Selecteert de audio-ingang om af te spelen.
7. **De knoppen volume +/-** – Om het volume te verhogen/verlagen.

Ingangen/uitgangen

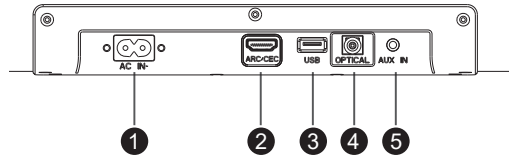

1

2

3

4

5

1. **AC~aansluiting** – Om het netsnoer aan te sluiten.
2. **ARC-/CEC-aansluiting** – Aansluiting op de HDMI (ARC)-ingang van een tv via een HDMI-kabel.
3. **USB-aansluiting** – Deze wordt gebruikt voor de aansluiting van een USB-stick.
4. **OPTICAL-aansluiting** – Aansluiting voor optische ingang.
5. **AUX IN-aansluiting** – Voor aansluiting op een extern audioapparaat.

Afstandsbediening

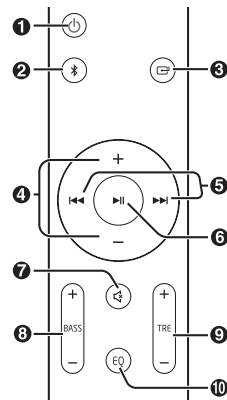

1

2

3

4

5

7

8

9

10

1. **⏻** Schakelt het apparaat tussen de modi AAN en STAND-BY.
2. **🔌** Selecteert de Bluetooth-modus.
Houd deze toets ingedrukt om de koppelfunctie in Bluetooth-modus te activeren of om de verbinding met het momenteel gekoppelde Bluetooth-apparaat te verbreken.
3. **📺** Druk herhaaldelijk op deze knop om een signaalbron te kiezen BT (Bluetooth), LINE, OPT (Optical), ARC (HDMI) en USB-modus.
4. **+/-** Verhoogt/verlaagt het volume.
5. **⏮/⏭** Naar vorig/volgend nummer in Bluetooth- of USB-modus.
6. **⏮/⏭** AfspeLEN/pauzeren/afspeLEN hervatten in Bluetooth-of USB-modus. Houd deze knop gedurende 3 seconden ingedrukt om de Bluetooth-verbinding los te koppelen.
7. **🔊** Om het geluid te dempen of hervatten.
8. **BASS +/-** Het basniveau aanpassen. Dit verandert alleen de CUST EQ-instellingen.
9. **TRE +/-** Het trebleniveau aanpassen. Dit verandert alleen de CUST EQ-instellingen.
10. **EQ** Druk herhaaldelijk op deze knop om te schakelen tussen de equalizermodi EQ1, EQ2, EQ3 en CUST.

Bediening met de afstandsbediening

Met de meegeleverde afstandsbediening kan het apparaat vanaf een afstand worden bediend.

- Zelfs als de afstandsbediening binnen het effectieve bereik van 6 m wordt bediend, is het mogelijk dat de afstandsbediening niet goed functioneert als er zich obstakels tussen het apparaat en de afstandsbediening bevinden.
- Als de afstandsbediening wordt gebruikt in de buurt van andere producten die infraroodstralen genereren, of als er andere afstandsbedieningsapparaten met infraroodstralen in de buurt van het apparaat worden gebruikt, dan kan het zijn dat de afstandsbediening niet goed werkt. Omgekeerd kunnen ook de andere producten onjuist werken.

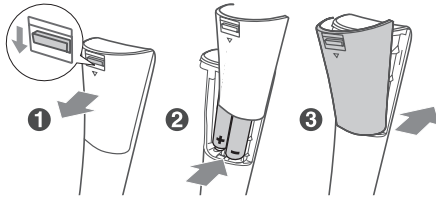

Installatie van batterijen

1. Druk de ontgrendelingsclip van de deksel van het batterijkvak in de richting van de pijl en trek het klepje vervolgens van de afstandsbediening af.
2. Plaats twee AAA-batterijen (meegeleverd). Zorg ervoor dat de (+) en (-) van de batterijen overeenkomen met de (+) en (-) die in het batterijkvak zijn aangegeven.
3. Sluit het deksel van het batterijkvak en zorg ervoor dat de ontgrendelingsclip goed vastzit.

Eerste installatie

Plaatsing en montage

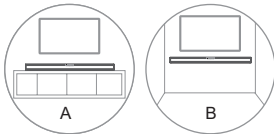

- A: Normale plaatsing
(Plaats de soundbar op een vlakke ondergrond voor de tv.)
B: Wandmontage

Wandmontage

OPMERKING:

- De installatie mag alleen door gekwalificeerd personeel worden uitgevoerd. Een onjuiste montage kan leiden tot persoonlijk letsel en materiële schade. Als u dit product zelf wilt installeren, dient u de muur te controleren op installaties zoals elektrische bedrading en leidingen die in de muur weggewerkt kunnen zijn. Het is de verantwoordelijkheid van de installateur om te controleren of de muur de totale belasting van het apparaat en de muurbeugels veilig kan dragen.
- Voor de montage is extra gereedschap (niet meegeleverd) nodig.
- Draai de schroeven niet te vast aan.
- Bewaar deze handleiding voor toekomstig gebruik.
- Gebruik een elektronische balkzoeker om het muurtype te controleren voordat u gaten boort en het apparaat monteert.

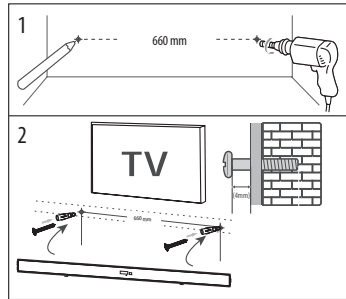

1. Boor 2 gaten (Ø 6 mm) naast elkaar in de muur. De afstand tussen de gaten moet 660 mm zijn.
 - Bevestig 1 wandplug stevig in elk gat in de muur en steek er vervolgens schroeven in.
2. Laat 4 mm ruimte tussen de muur en de schroefkop. Til het apparaat met de gemonteerde muurbeugels over de kop van de schroeven en hang deze op zijn plaats.

Aansluiten op stroomvoorziening

- Voordat u het netsnoer aansluit, dient u ervoor te zorgen dat u alle andere aansluitingen hebt aangebracht.
- **Risico op schade aan het product!** Gebruik alleen het meegeleverde netsnoer. Als u dit niet doet, kan dit leiden tot veiligheidsrisico's en/of schade aan het apparaat.
- Sluit het netsnoer aan op de AC IN-aansluiting van het apparaat en vervolgens op een stopcontact.

Aansluitingen

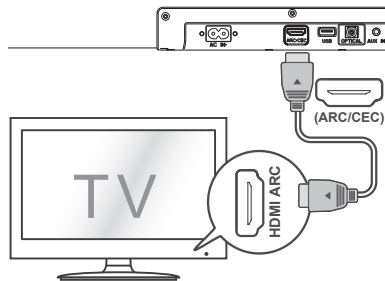

HDMI (ARC/CEC)

- Met de ARC-functie (Audio Return Channel) kunt u audio van uw ARC-compatibele tv via één HDMI-aansluiting naar uw soundbar sturen. Om de ARC-functie te gebruiken, dient u ervoor te zorgen dat uw tv zowel HDMI-CEC- als ARC-compatibel is en overeenkomstig is ingesteld. Als CEC correct is ingesteld, dan kunt u de afstandsbediening van de tv gebruiken om basisfuncties van de soundbar te bedienen, zoals aan/stand-by, volume en dempen.
- Sluit de HDMI-kabel aan (niet meegeleverd) tussen de ARC/CEC (HDMI)-aansluiting van het apparaat en de HDMI (ARC)-aansluiting van uw ARC-compatibele tv. Druk vervolgens op de SOURCE-knop op de afstandsbediening om ARC (HDMI) te selecteren.

TIPS:

- Uw tv dient de HDMI-CEC- en ARC-functie te ondersteunen. HDMI-CEC en ARC moeten in het instellingenmenu van de tv op aan/actief worden gezet.
- De instellingsmethode voor HDMI-CEC en ARC kan afhankelijk van de tv variëren. Kijk in de gebruikershandleiding van uw tv voor over de ARC-functie.
- Alleen HDMI-kabels van versie 1.4 of hoger ondersteunen de ARC-functie.
- Als er in de HDMI/ARC/OPTICAL-modus geen geluid wordt weergegeven, dient u mogelijk de PCM-signaaluitgang op uw bronapparaat (bijvoorbeeld tv, dvd- of Blu-rayspeler) te activeren.

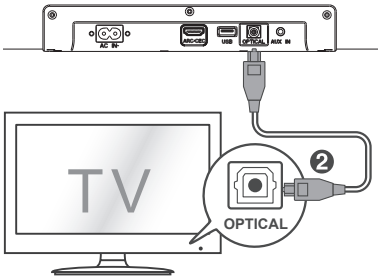
**OPTICAL-ingang**

- Gebruik de optische kabel om de optische ingang van deze soundbar aan te sluiten op de optische uitgang van een audioapparaat.

TIPS:

- Als er in de HDMI/ARC/OPTICAL-modus geen geluid wordt weergegeven, dient u mogelijk de PCM-signaaluitgang op uw bronapparaat (bijvoorbeeld tv, dvd- of Blu-rayspeler) te activeren.

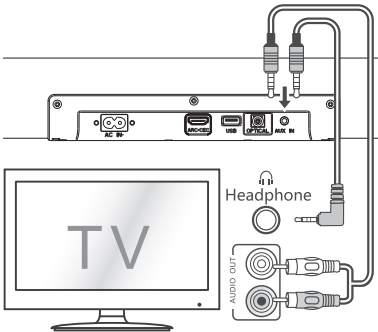
**AUX**

U kunt Aux-in gebruiken om analoge stereo audiosignalen van externe apparaten af te spelen.

- Gebruik een RCA naar 3,5 mm audiokabel (niet meegeleverd) om de audio-uitgangsaansluitingen van de tv aan te sluiten op de AUX 1-aansluiting van het apparaat.
- Gebruik een 3,5 mm naar 3,5 mm audiokabel (niet meegeleverd) om de hoofdtelefoonaansluiting van de tv of externe audioapparaathoofdtelefoon aan te sluiten op de AUX 1-aansluiting van het apparaat.

TIP:

Wanneer u de hoofdtelefoonuitgang op het tv-toestel gebruikt, kunt u het volumeniveau direct via de afstandsbediening van de tv instellen.

De draadloze subwoofer met het hoofdapparaat koppelen**Automatisch koppelen**

De subwoofer en de soundbar brengen automatisch een koppeling tot stand als beide apparaten op de stroom aangesloten en ingeschakeld zijn. Er is geen kabel nodig om verbinding te maken tussen de twee apparaten.

- Als de subwoofer gekoppeld wordt met het hoofdapparaat, dan knippert het koppeling-indicatielampje (rode led).
- Als de subwoofer gekoppeld is met het hoofdapparaat, dan brandt het koppeling-indicatielampje (blauwe led).

OPMERKING:

- Om de verbinding tussen de soundbar en de subwoofer te verbreken: houd de SOURCE-knop op de soundbar ingedrukt; de rode led op de subwoofer knippert wanneer de verbinding is verbroken.
- Om de verbinding tussen de soundbar en de subwoofer opnieuw tot stand te brengen: houd de SOURCE-knop op de soundbar opnieuw ingedrukt; de blauwe led op de subwoofer gaat branden wanneer de verbinding tot stand is gebracht.
- Druk niet op de PAIR-knop op de achterkant van de subwoofer, behalve als u handmatig een koppeling tot stand brengt.
- Als het automatisch koppelen mislukt, breng dan handmatig een koppeling tot stand tussen de subwoofer en het hoofdapparaat.

Handmatig koppelen

- Druk op de PAIR-knop op de achterkant van de subwoofer. Het rode lampje van de subwoofer knippert 2x.
- De soundbar resetten - druk lang (5 sec.) op de aan/uit-knop wanneer de soundbar in LINE-modus staat; de soundbar wordt gereset en gaat in stand-bymodus.
- Schakel de soundbar in. De soundbar zoekt en brengt automatisch een verbinding met de subwoofer tot stand.

OPMERKING:

- de draadloze verbinding opnieuw mislukt, controleer dan of er een conflict of sterke interferentie (bijvoorbeeld interferentie van een elektronisch apparaat) rond uw locatie is. Verwijder dit conflict of sterke interferentie en herhaal bovenstaande procedure.
- De subwoofer dient zich in een open ruimte binnen een afstand van 6 m van de soundbar te bevinden.
- Als een apparaat wordt aangesloten via HDMI (met CEC actief), schakelen het hoofdapparaat en de subwoofer automatisch in wanneer het externe apparaat wordt ingeschakeld.



Basisbediening**STAND-BY/AAN**

- Als u de soundbar voor het eerst aansluit op de netvoeding, dan staat het apparaat in de STAND-BY-modus.
- Druk op de knop van de afstandsbediening om het hoofdapparaat AAN of in de STAND-BY-modus te zetten.
- Trek de stekker uit het stopcontact als u het apparaat volledig wilt uitschakelen.
- Wanneer het apparaat gedurende meer dan 15 minuten geen ingangssignaal heeft ontvangen, dan schakelt het automatisch over naar de STAND-BY-modus.

Modi selecteren

Druk herhaaldelijk op de knop op het apparaat of druk op de knop / op de afstandsbediening om de gewenste modus te selecteren.

Het volume aanpassen

- Druk op de knoppen +/- op het apparaat of op de afstandsbediening om het volume aan te passen.
- Als u het geluid wilt schakelen, druk dan op de knop  op de afstandsbediening. Druk nogmaals op de knop  of druk op de knoppen +/- op het apparaat of op de afstandsbediening om het normale luisteren te hervatten.

Het equalizereffect (EQ) selecteren

Druk tijdens het afspelen op de EQ-knop op de afstandsbediening om een voorgestelde equalizer te kiezen.

Telkens als u op de knop drukt, beweegt de selectie zich tussen de EQ-functies, zoals hieronder beschreven:

- EQ1 - Music (aanbevolen voor het luisteren naar alle soorten muziek)
- EQ2 - Movie (aanbevolen voor gebruik met films)
- EQ3 - News (aanbevolen om naar stemmen te luisteren)
- CUST - Custom (gebruik deze om persoonlijke instellingen voor bastonen/hoge tonen in te stellen)

OPMERKING:

- De instellingen van de bas- en hoge tonen zijn alleen beschikbaar in de aangepaste voorinstelling (CUST).
- EQ1 (Music) is de standaardinstelling
- Standaardinstellingen CUST bastonen/hoge tonen = 0



Afspelen via USB-media

- Druk herhaaldelijk op de knop  op de soundbar of op de afstandsbediening tot "USB" op het display verschijnt. Sluit het USB-geheugenapparaat aan dat MP3/WAV-bestanden bevat (drives tot 32 GB worden ondersteund).
- Druk op de knop  om het afspelen te starten.
- Schakel de soundbar uit voordat u het USB-geheugenapparaat verwijdert.

OPMERKING

SHARP kan niet aansprakelijk worden gesteld voor verlies van gegevens terwijl het USB-geheugenapparaat op dit apparaat is aangesloten. Maak altijd een back-up van uw muziek voordat u dit product gebruikt.

Diverse USB-functies (afstandsbediening)

-  Om af te spelen of te pauzeren.
-  Naar het volgende nummer | Ingedrukt houden om vooruit te spoelen.
-  Terug naar het begin van het nummer | Ingedrukt houden om terug te spoelen.

HDMI (ARC)/OPTICAL/LINE IN

1. Zorg ervoor dat de soundbar is verbonden met de tv of het audioapparaat.
2. In de AAN-modus drukt u herhaaldelijk op de knop  op het apparaat om de gewenste modus te selecteren.
3. Bedien uw audioapparaat direct voor afspeelfuncties.
4. Druk op de knop +/- om het volume op het door u gewenste niveau in te stellen.

TIP:

Als er in de HDMI (ARC)/OPTICAL-modus geen geluid wordt weergegeven, dient u mogelijk de PCM-signaaluitgang op uw bronapparaat (bijvoorbeeld tv, dvd- of Blu-rayspeler) te activeren.

Werking Bluetooth

Bluetooth-geschikte apparaten koppelen

De eerste keer dat u uw Bluetooth-apparaat met deze soundbar verbindt, dient u het apparaat te koppelen aan dat apparaat.

OPMERKING:



- Het operationele bereik tussen dit apparaat en een Bluetooth-apparaat is ongeveer 8 meter (zonder objecten tussen het Bluetooth-apparaat en het apparaat).
- Voordat u een Bluetooth-apparaat met de soundbar verbindt, dient u zich ervan te verzekeren dat u de mogelijkheden van het apparaat kent.
- Compatibiliteit met alle Bluetooth-apparaten is niet gegarandeerd.
- Elk obstakel tussen dit apparaat en een Bluetooth-apparaat kan het operationele bereik verkleinen.
- Als de signaalsterkte zwak is, kan uw Bluetooth-ontvanger de verbinding verbreken, maar deze gaat automatisch opnieuw in de koppelingsmodus over.

1. Schakel de soundbar in door op de stand-byknop te drukken.
2. Druk herhaaldelijk op de knop  op het apparaat of druk op de knop  op de afstandsbediening om de Bluetooth-modus te selecteren. De Bluetooth-modus is geactiveerd en het apparaat geeft **NOBT** weer.
3. Activeer de Bluetooth-zoekmodus op het apparaat dat u wilt verbinden met de soundbar.
4. Selecteer **SHARP HT-SBW202** uit de lijst
5. Uw apparaat en de soundbar zijn nu verbonden; en op het apparaat verschijnt **bt**.
 - Om de verbinding met uw apparaat te verbreken, schakelt u de Bluetooth-verbinding uit of houdt u de knop  op de afstandsbediening gedurende 3 seconden ingedrukt.

TIPS:

- Voer het wachtwoord "0000" indien nodig in.
- De soundbar wordt ook losgekoppeld wanneer uw apparaat buiten het werkbereik wordt gezet.
- Als u uw apparaat opnieuw wilt verbinden met de soundbar, plaatst u het binnen het operationele bereik.
- Als het apparaat buiten het werkbereik wordt verplaatst, controleer dan bij het terugzetten of het apparaat nog verbonden is met de soundbar.
- Als de verbinding verbroken is, volgt u de bovenstaande instructies om uw apparaat opnieuw te koppelen aan de soundbar.

Naar muziek op uw Bluetooth-apparaat luisteren

- Als het aangesloten Bluetooth-apparaat Advanced Audio Distribution Profile (A2DP) ondersteunt, kunt u via de soundbar luisteren naar de muziek die op het apparaat is opgeslagen.
 - Als het apparaat ook Audio Video Remote Control Profile (AVRCP) ondersteunt, kunt u de afstandsbediening van de geluidsbalk gebruiken om muziek af te spelen die op het apparaat is opgeslagen.
1. Koppel uw apparaat met de soundbar.
 2. Speel muziek af via uw apparaat (als dit A2DP ondersteunt).
 3. Gebruik de meegeleverde afstandsbediening om de muziek af te spelen (als uw apparaat AVRCP ondersteunt).
- Om de weergave te pauzeren/hervatten, drukt u op de knop  op de afstandsbediening.
 - Druk op de knoppen  /  op de afstandsbediening om een nummer over te slaan.

Probleemoplossing

Om de garantie te behouden, mag u nooit proberen om het product zelf te repareren. Als u problemen ondervindt bij het gebruik van deze soundbar, bekijkt u het volgende alvorens u om service vraagt.

Geen stroomtoevoer

Zorg ervoor dat de vermogensadapter op de juiste is aangesloten op de AC IN -aansluiting van het apparaat en aan het stopcontact.

Zorg ervoor dat er stroom op het stopcontact staat.

Druk op de stand-by-knop van de afstandsbediening of geluidsbalk om de soundbar aan te zetten.

Geen geluid

Verhoog het volume. Druk op VOL + op de afstandsbediening of aan de rechterkant van de soundbar.

Druk op MUTE op de afstandsbediening om er zeker van te zijn dat de soundbar niet gedempt wordt.

Druk op de SOURCE-knoppen om een andere ingangsbron te selecteren.

Bij gebruik van een van beide digitale ingangen (HDMI/Optical), als er geen geluid is:

- Probeer de tv-uitgang in te stellen op PCM of
- Sluit de soundbar rechtstreeks aan op uw Blu-ray/andere bron, sommige tv's geven geen digitale audio door (de HDMI-ingang van de tv ondersteunt de ARC-functionaliteit niet).

Uw tv kan ingesteld zijn op een andere audio-uitgang. Controleer of de audio-uitvoering is ingesteld op FIXED of STANDARD, niet op VARIABLE. Raadpleeg de gebruikershandleiding van uw tv voor meer gedetailleerde informatie.

Als u Bluetooth of AUX IN gebruikt, controleer dan of het volume op uw bronapparaat omhoog staat en of het apparaat niet gedempt is.

De afstandsbediening werkt niet

Selecteer eerst de juiste bron, voordat u op een afspeelknop drukt.

Verklein de afstand tussen de afstandsbediening en het apparaat.

Plaats de batterij met de polariteit (+/-) zoals aangegeven.

Vervang de batterij.

Richt de afstandsbediening direct op de sensor aan de voorkant van het apparaat (naast het display).

Ik hoor gonzen of zoemen

Zorg ervoor dat alle kabels en draden goed zijn aangesloten.

Sluit een ander bronapparaat aan (tv, Blu-rayspeler, etc.) om te kijken of het zoemen aanhoudt. Als dit niet het geval is, kan het probleem zich bij het originele apparaat voordoen.

Sluit uw apparaat aan op een andere ingang op de soundbar.

Ik kan de Bluetooth-naam van dit apparaat niet vinden op mijn Bluetooth-apparaat

Zorg ervoor dat de Bluetooth-functie op uw Bluetooth-apparaat is geactiveerd.

Koppel de soundbar opnieuw met uw Bluetooth-apparaat.

De soundbar schakelt na 15 minuten uit.

Dit is een eis van de EU-regelgeving voor energiebesparing. Als het externe ingangssignaalniveau van het apparaat niet aanwezig of te zwak is, dan wordt de soundbar na 15 minuten automatisch uitgeschakeld. Schakel uw externe apparaat in of verhoog het volumeniveau van uw externe apparaat.

Technische specificaties

Model	HT-SBW202
Soundbar	
Stroomvoorziening	AC 100-240 V ~ 50/60 Hz
Energieverbruik	25 W
Energieverbruik stand-bymodus	<0,5 W
Uitgangsvermogen	2 × 25 W (RMS)
Frequentierespons	100 Hz - 20 kHz (±10 dB)
Subwoofer	
Stroomvoorziening	AC 100-240 V ~ 50/60 Hz
Energieverbruik	25 W
Energieverbruik stand-bymodus	<2 W
Uitgangsvermogen	50 W (RMS)
Frequentierespons	35 Hz - 130 Hz (±3 dB)
Bluetooth	
Versie	V 4.2
Maximaal overgedragen vermogen	<13 dBm
Frequentiebanden	2402 MHz ~ 2480 MHz
Afstandsbediening	
Batterijtype	2× AAA/1,5 V
Werkomgeving	
Temperatuur	-10 °C ~ +35 °C
Relatieve luchtvochtigheid	5 % ~ 90 %

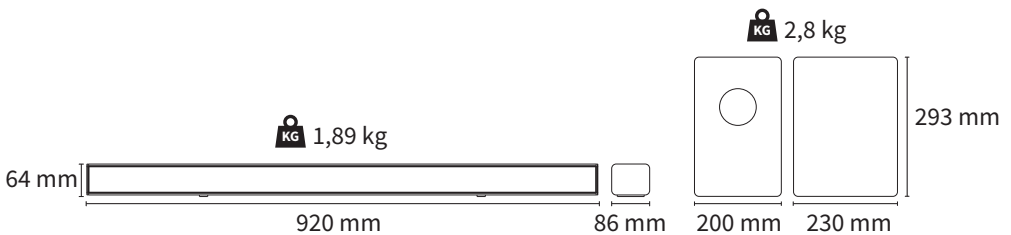

Ważne środki ostrożności



Proszę zapoznać się z niniejszymi instrukcjami bezpieczeństwa i wziąć pod uwagę poniższe ostrzeżenia zanim urządzenie zostanie uruchomione:



Ikona pioruna z grotem wewnątrz trójkąta równobocznego ostrzega użytkownika przed nieizolowanymi „niebezpiecznym napięciem” w obudowie produktu, które może być na tyle wysokie, że stwarza ryzyko porażenia prądem.



Wykrzyknik wewnątrz trójkąta równobocznego powiadamia użytkownika o ważnych wskazaniach dotyczących obsługi i konserwacji (serwisowania) zawartych w instrukcji obsługi urządzenia.



Ten symbol oznacza, że produkt należy usuwać w sposób przyjazny dla środowiska, a nie z innymi odpadkami gospodarczymi.



Napięcie prądu przemiennego



Urządzenie klasy II

Żeby zapobiec pożarowi, zawsze trzymaj świece i inne źródła otwartego ognia z daleka od urządzenia.



Ostrzeżenie:

- Zawsze zachowuj podstawowe środki ostrożności podczas korzystania z urządzenia, zwłaszcza w obecności dzieci.
- Nadzoruj dzieci, by nie bawiły się urządzeniem.
- Uważaj, by nie uszkodzić przewodu zasilającego: nie stawiaj na nim ciężkich przedmiotów, nie rozciągaj go ani nie wyginaj, nie podłączaj przedłużaczy. Uszkodzenie przewodu zasilającego może spowodować pożar lub porażenie prądem.
- Jeśli przewód zasilający zostanie uszkodzony, należy go wymienić u producenta, w serwisie lub u innej wykwalifikowanej osoby, żeby ochronić się przed zagrożeniem.
- Upewnij się, że urządzenie zostało podłączone do gniazdka elektrycznego 100–240 V~, 50/60 Hz. Używanie wyższego napięcia może powodować awarie, a nawet zapalenie się urządzenia.
- Jeśli wtyczka przewodu zasilającego nie pasuje do twojego gniazdka elektrycznego, nie wciskaj jej na siłę.
- Wyłącz urządzenie przed odłączeniem go od sieci elektrycznej.
- Nie odłączaj ani nie podłączaj przewodu zasilającego mokrymi rękami. Może to spowodować porażenie prądem.
- Jeśli nie używasz urządzenia przez dłuższy czas, odłącz przewód od sieci elektrycznej.
- Dopilnuj, by wtyczka była zawsze łatwo dostępna.
- Niniejszy produkt nie posiada żadnych części, które może naprawiać użytkownik. W przypadku wystąpienia usterki skontaktuj się z producentem lub autoryzowanym serwisem. Odsłanianie wewnętrznych części urządzenia może stanowić zagrożenie dla życia. Gwarancja nie obejmuje usterek wywołanych naprawami wykonywanymi przez nieupoważnione strony trzecie.

- Nie używaj produktu tuż po rozpakowaniu. Przed użyciem należy odczekać, aż urządzenie nagrzej się do temperatury pokojowej.
- Urządzenia można używać tylko w umiarkowanym klimacie (nie w klimacie zwrotnikowym i podzwrotnikowym).
- Umieść urządzenie na płaskiej, stabilnej powierzchni, która nie jest narażona na wibracje.
- Upewnij się, że urządzenie nie wystaje za krawędź mebla, na którym stoi.
- Aby zmniejszyć ryzyko pożaru, porażenia prądem i uszkodzenia produktu, nie wystawiaj go na bezpośrednie działanie światła słonecznego, kurzu, deszczu czy wilgoci. Urządzenie należy chronić przed zalaniem i wilgocią.
- Nie stawiaj żadnych przedmiotów ani zbiorników z płynami, takich jak wazony itp., na urządzeniu.
- Nie umieszczaj urządzenia w pobliżu źródeł ciepła, takich jak grzejniki, piece czy inne urządzenia (w tym wzmacniacze) emitujące ciepło.
- Nie umieszczaj produktu tam, gdzie wilgotność jest wysoka, a wentylacja słaba.
- Dopilnuj, by zostawić 5 cm wolnego miejsca wokół urządzenia dla zapewnienia odpowiedniej wentylacji. Nie zakrywaj otworów wentylacyjnych urządzenia. Upewnij się, że otwory wentylacyjne nie są zakryte przedmiotami, takimi jak gazety, ściereki, zasłony itp.
- NIGDY nie pozwalaj nikomu, zwłaszcza dzieciom, wpychać czegokolwiek w otwory, gniazda i inne szczeliny w obudowie urządzenia: może to skutkować śmiertelnym porażeniem prądem.
- Burze stanowią niebezpieczeństwo dla wszystkich urządzeń elektrycznych. Jeśli przewód zasilający lub przewody antenowe zostaną trafione piorunem, urządzenie może zostać uszkodzone, nawet gdy jest wyłączone. Przed nadejściem burzy należy odłączyć od urządzenia wszystkie przewody i złącza.

Konserwacja

- Przed czyszczeniem urządzenia odłącz przewód zasilający od sieci elektrycznej.
- Do czyszczenia zewnętrznej części obudowy użyj miękkiej, czystej ściereczki. Nigdy nie czyść obudowy chemikaliami ani detergentami.

Baterie

- Zachowaj prawidłową polaryzację, gdy montujesz baterie.
- Nie wystawiaj baterii na działanie wysokiej temperatury i nie umieszczaj ich w miejscach, których temperatura może gwałtownie wzrosnąć, np. w pobliżu ognia lub w bezpośrednim świetle słonecznym.
- Nie wystawiaj baterii na działanie nadmiernego ciepła, nie wrzucaj ich do ognia, nie rozmontowuj i nie próbuj ładować zwykłych baterii. Mogłoby to doprowadzić do wycieku lub wybuchu baterii.
- Wrzucenie baterii do ognia, mechaniczne zgniecenie lub pocięcie może doprowadzić do wybuchu.
- Pozostawienie baterii w otoczeniu o bardzo wysokiej temperaturze może spowodować wybuch lub wyciek łatwopalnego płynu lub gazu.
- Poddanie baterii działaniu wyjątkowo niskiego ciśnienia może doprowadzić do wybuchu lub wycieku łatwopalnego płynu lub gazu.
- **OSTRZEŻENIE:** W przypadku zastosowania nieprawidłowego typu baterii istnieje ryzyko wybuchu lub uszkodzenia urządzenia.
- Nigdy nie stosuj jednocześnie różnych baterii i nie łącz baterii nowych ze starymi.
- Jeśli pilot nie będzie używany przez dłuższy czas (ponad miesiąc), wyjmij z niego baterie, by nie wyciekły.
- Jeśli baterie wyciekną, wytrzyj pojemnik na baterie i zastąp baterie nowymi.
- Nie używaj innych baterii niż wskazane w instrukcji.



Nie wkładaj baterii do ust – stwarza to ryzyko poparzenia chemicznego.

- Jeśli bateria zostanie połknięta, może spowodować poważne poparzenia wewnętrzne w zaledwie dwie godziny, czego rezultatem może być

śmierć. Przechowuj nowe i stare baterie w miejscu niedostępnym dla dzieci. Jeśli komora baterii nie zamyka się prawidłowo, przestań używać pilota i trzymaj go poza zasięgiem dzieci. Jeśli podejrzewasz polknięcie baterii lub umieszczenie jej wewnątrz jakiegokolwiek części ciała, natychmiast zgłoś się do lekarza.

Usuwanie zużytego urządzenia i baterii

- Nie wyrzucaj niniejszego urządzenia do niesortowanych śmieci z gospodarstwa domowego. Oddaj je do wyznaczonego punktu odbioru w celu przetworzenia zgodnie z przepisami WEEE. W ten sposób oszczędzasz zasoby naturalne i chronisz środowisko.
- Większość państw UE posiada przepisy regulujące usuwanie baterii. Symbol recyklingu umieszczony na urządzeniach elektrycznych, opakowaniach i bateriach przypomina użytkownikom o konieczności prawidłowej utylizacji tych produktów. Użytkownicy powinni zgłaszać się do wyznaczonych punktów odbioru zużytych urządzeń i baterii. Więcej informacji możesz uzyskać od sprzedawcy lub lokalnych władz.



Deklaracja zgodności CE i UKCA:

- Sharp Consumer Electronics Poland sp. z o.o. niniejszym oświadcza, że opisywane urządzenia audio jest zgodne z zasadniczymi wymaganiami oraz innymi stosownymi postanowieniami dyrektywy RED 2014/53/UE i brytyjskich przepisów dotyczących urządzeń radiowych z 2017 roku.
- Pełny tekst deklaracji zgodności UE jest dostępny pod linkiem www.sharpconsumer.com, a następnie należy przejść do sekcji pobierania posiadanego modelu i wybrać „CE Statements” (deklaracja zgodności CE).

Zawartość opakowania:

- 1 x Urządzenie główne
- 1 x Bezprzewodowy subwoofer
- Pilot zdalnego sterowania (baterie w zestawie)
- Dokumentacja użytkownika
- Przewód zasilający
- 1 x Zestaw do montażu na ścianie
- 4 x Podkładki silikonowe (pod listwę dźwiękową)

Elementy sterujące

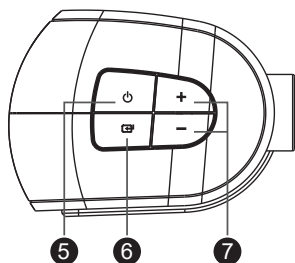
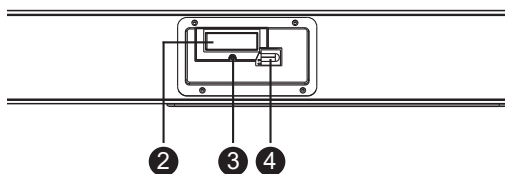
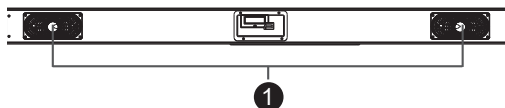

1. **Głośnik**
2. **Ekran wyświetlacza**
3. **Wskaźnik trybu czuwania**
4. **Czujnik podczerwieni** – do odbioru sygnału pilota
5. **Przycisk ON/STANDBY** – przełączanie urządzenia między trybem włączonym (ON) a trybem czuwania (STANDBY).
6. **Przycisk SOURCE** – wybór wejścia audio do odtwarzania.
7. **Przyciski VOLUME (+/-)** – zwiększenie/zmniejszenie poziomu głośności.

Gniazda wejściowe/wyjściowe

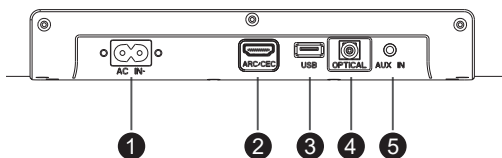

1. **Gniazdo AC IN** ~ – służy do podłączenia przewodu zasilającego.
2. **Gniazdo ARC/CEC** – służy do podłączenia wejścia HDMI (ARC) telewizora za pomocą przewodu HDMI.
3. **Gniazdo USB** – służy do podłączenia pamięci USB.
4. **Gniazdo OPTICAL** – optyczne wejście cyfrowe.
5. **Gniazdo AUX IN** – służy do podłączenia zewnętrznego urządzenia audio.

Pilot zdalnego sterowania

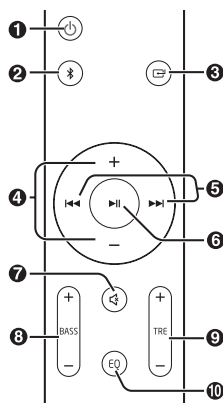

1. **Przełączanie urządzenia między trybem włączonym (ON) a trybem czuwania (STANDBY).**
2. **Wybieranie trybu Bluetooth.**
Naciśnij i przytrzymaj przycisk, by aktywować parowanie w trybie Bluetooth lub odłączyć sparowane urządzenie.
3. **Naciśnij przycisk kilkakrotnie, aby wybrać żądane źródło sygnału:** BT (Bluetooth), LINE, OPT (OPTICAL), ARC (HDMI) lub USB.
4. **Zwiększenie/zmniejszenie poziomu głośności.**
5. **Wybór poprzedniego/następnego utworu w trybie Bluetooth lub USB.**
6. **Odtwarzanie/pauza/ponowne odtwarzanie w trybie Bluetooth lub USB.** Naciśnij i przytrzymaj przycisk przez trzy sekundy, by zakończyć połączenie Bluetooth.
7. **Tymczasowe wyłączenie dźwięku lub włączenie dźwięku.**
8. **BASS +/-** Służą do ustawienia poziomu tonów niskich. Zmienia to tylko ustawienia CUST EQ.
9. **TRE +/-** Służą do ustawienia poziomu tonów wysokich. Zmienia to tylko ustawienia CUST EQ.
10. **EQ** Naciśnij przycisk kilkakrotnie, aby przełączać się między trybami korektora brzmienia: EQ1, EQ2, EQ3 i CUST.

Obsługa za pomocą pilota

Dostarczony w zestawie pilot umożliwi zdalną obsługę urządzenia.

- Nawet jeśli używasz pilota w obrębie jego zasięgu (6 m), jego prawidłowe działanie może być niemożliwe, jeśli między urządzeniem a pilotem znajdują się jakieś przeszkody.
- Jeśli używasz pilota w pobliżu innych urządzeń emitujących fale podczerwone lub innych pilotów wykorzystujących podczerwień, pilot może nie działać prawidłowo. Podobnie inne urządzenia mogą działać nieprawidłowo.

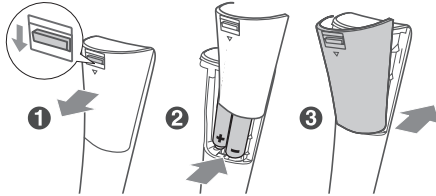

Instalacja baterii

- Naciśnij zatrzask zwalniający osłonę pojemnika na baterie w kierunku wskazywanym przez strzałkę, a następnie zsuń osłonę z pilota.
- Włóż dwie baterie typu AAA (dostarczone w zestawie). Włóż do pojemnika baterie zgodnie z oznaczeniami (+) i (-) w pojemniku.
- Zamknij z powrotem osłonę pojemnika na baterie upewniając się, że zatrzask zwalniający jest prawidłowo zabezpieczony.

Pierwsza instalacja

Ustawienie i montaż



A: Standardowe ustawienie

(Umieść listwę dźwiękową na równej powierzchni przed telewizorem.)

B: Montaż na ścianie

Montaż na ścianie

UWAGA:

- Montaż powinien przeprowadzać tylko wykwalifikowany personel. Nieprawidłowo przeprowadzony montaż może doprowadzić do obrażeń ciała i uszkodzenia mienia. Jeśli chcesz zamontować urządzenie samodzielnie, najpierw sprawdź, czy w ścianie nie są umieszczone przewody elektryczne lub rury. Sprawdzenie, czy ściana utrzyma całkowicie ciężar urządzenia i wsporników ściennych, należy do obowiązków montażysty.
- Do instalacji są wymagane dodatkowe narzędzia (niedostarczane w zestawie).
- Nie wkręcaj wkrętów za mocno.
- Zachowaj instrukcję, abyś w razie potrzeby mógł wrócić do niej w przyszłości.
- Użyj elektronicznego wykrywacza profili, by zidentyfikować rodzaj ściany przed wierceniem i montażem.

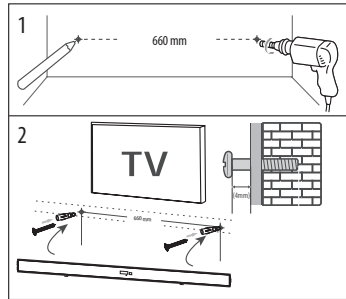

- Wywierć w ścianie dwa równoległe otwory (\varnothing 6 mm). Odległość między otworami powinna wynosić 660 mm.
 - Staranie zamontuj po jednym kołku rozporowym w każdym otworze w ścianie, a następnie włóż w nie wkręty.
- Zostaw 4 mm odstępu między ścianą a łbem wkrętu. Unieś urządzenie z przymocowanymi wspornikami do montażu na ścianie ponad łby i nakieruj otworami na łby wkrętów, aby zamontować urządzenie.

Podłączenie do zasilania

- Przed podłączeniem przewodu zasilającego upewnij się, że zostały przeprowadzone wszystkie pozostałe połączenia.
- Ryzyko uszkodzenia produktu!** Należy korzystać tylko z dostarczonego z urządzeniem przewodu zasilającego. Nieprzestrzeganie tej zasady może spowodować zagrożenie dla bezpieczeństwa i/lub uszkodzenie urządzenia.
- Podłącz przewód zasilający do gniazda AC IN~ w urządzeniu, a następnie do gniazda elektrycznego w ścianie.

Podłączenia

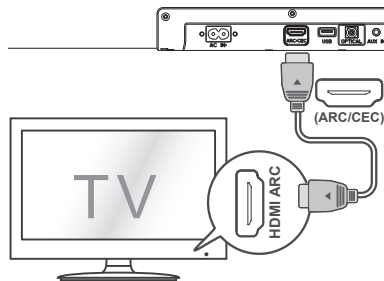

Funkcja HDMI (ARC/CEC)

Funkcja kanału zwrotnego audio (ARC) umożliwia przesyłanie dźwięku z telewizora obsługującego tryb ARC do listwy dźwiękowej za pomocą pojedynczego połączenia HDMI. Aby korzystać z funkcji ARC, upewnij się, że telewizor jest zgodny ze standardami HDMI-CEC i ARC oraz sprawdź, czy jest prawidłowo skonfigurowany. Po prawidłowym skonfigurowaniu funkcja CEC umożliwi wykorzystanie pilota telewizora do sterowania podstawowymi funkcjami listwy dźwiękowej, np. włączenie zasilania/przełączenie do trybu czuwania, ustawienie poziomu głośności i tymczasowe wyłączenie dźwięku.

- Podłącz przewód HDMI (spoza zestawu) do wejścia ARC/CEC (HDMI) w urządzeniu oraz do gniazda HDMI (ARC) w telewizorze zgodnym ze

standardem ARC. Następnie naciśnij przycisk SOURCE na pilocie, aby wybrać tryb ARC (HDMI).

WSKAZÓWKI:

- Telewizor musi obsługiwać HDMI-CEC oraz funkcję ARC. Funkcje HDMI-CEC i ARC muszą być włączone/aktywne w menu ustawień telewizora.
- Metoda włączania funkcji HDMI-CEC i ARC może się różnić w zależności od telewizora. Więcej o funkcji ARC dowiesz się z instrukcji obsługi telewizora.
- Tylko przewody HDMI w wersji 1.4 lub wyższej obsługują funkcję ARC.
- Jeśli w trybie HDM/ARC/OPTICAL opisywane urządzenie nie emituje dźwięku, należy aktywować sygnał PCM w urządzeniu zewnętrznym (np. telewizorze, odtwarzaczu DVD lub Blu-ray).

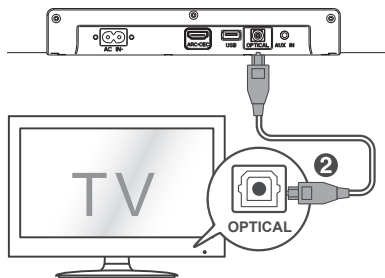

Wejście OPTICAL (optyczne)

- Użyj przewodu optycznego, aby połączyć wejście optyczne listwy dźwiękowej z wyjściem optycznym urządzenia audio.

WSKAZÓWKI:

- Jeśli w trybie HDM/ARC/OPTICAL opisywane urządzenie nie emituje dźwięku, należy aktywować sygnał PCM w urządzeniu zewnętrznym (np. telewizorze, odtwarzaczu DVD lub Blu-ray).

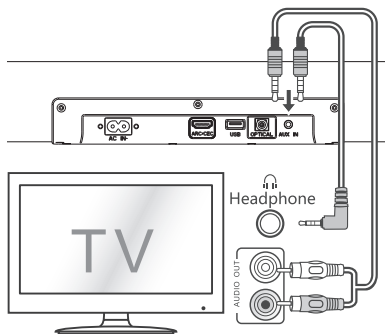

Wejście AUX IN

Wejście AUX IN można wykorzystać do odtwarzania analogowych sygnałów audio w systemie stereo z urządzeń zewnętrznych.

- Użyj przewodu audio RCA–minijack 3,5 mm (spoza zestawu), aby połączyć wyjściowe gniazda audio telewizora z gniazdem AUX IN opisywanego urządzenia.
- Użyj przewodu 3,5 mm–3,5 mm minijack audio (spoza zestawu), aby połączyć gniazdo słuchawkowe telewizora lub innego urządzenia zewnętrznego z gniazdem AUX IN opisywanego urządzenia.

WSKAZÓWKI:

Gdy używasz wyjścia słuchawkowego telewizora, możesz regulować głośność bezpośrednio za pomocą pilota.

Parowanie bezprzewodowego subwoofera z urządzeniem głównym

Parowanie automatyczne

Subwoofer i listwa dźwiękowa zostaną sparowane automatycznie po włączeniu zasilania obu urządzeń. Do połączenia dwóch urządzeń nie są wymagane żadne przewody.

- Podczas parowania subwoofera z urządzeniem głównym wskaźnik parowania (czerwony) szybko pulsuje.
- Po sparowaniu subwoofera z urządzeniem głównym wskaźnik parowania świeci (niebieski) światłem ciągłym.

UWAGA:

- Aby rozłączyć listwę dźwiękową i subwoofer: naciśnij i przytrzymaj przycisk SOURCE na listwie dźwiękowej; po rozłączeniu czerwony wskaźnik LED na subwooferze zacznie pulsować.
- Aby ponownie połączyć listwę dźwiękową i subwoofer: ponownie naciśnij i przytrzymaj przycisk SOURCE na listwie dźwiękowej; po połączeniu niebieski wskaźnik na subwooferze zaświeci się.
- Przycisk PAIR na panelu tylnym subwoofera należy naciskać wyłącznie podczas procedury ręcznego parowania.
- Jeśli parowanie automatyczne zakończy się niepowodzeniem, ręcznie sparuj subwoofer z urządzeniem głównym.

Parowanie ręczne

- Naciśnij przycisk PAIR na panelu tylnym subwoofera, czerwony wskaźnik na subwooferze zacznie pulsować (dwa razy).
- Zresetuj listwę dźwiękową – naciśnij i przytrzymaj przycisk ON/STANDBY (pięć sekund), gdy listwa dźwiękowa znajduje się w trybie LINE; listwa dźwiękowa zostanie zresetowana i przełączona do trybu czuwania.
- Włącz zasilanie listwy dźwiękowej. Listwa dźwiękowa automatycznie wyszuka i sparuje się z subwooferem.

UWAGA:



- Jeśli połączenie bezprzewodowe ponownie zakończy się niepowodzeniem, należy sprawdzić, czy w otoczeniu nie występują konflikty lub silne zakłócenia (np. zakłócenia ze strony urządzenia elektronicznego). Wyeliminuj konflikty lub silne zakłócenia, a następnie powtórz powyższą procedurę.
- Subwoofer powinien się znajdować w zasięgu sześciu metrów od listwy dźwiękowej w przestrzeni nieograniczonej przeszkodami.
- Jeśli urządzenie jest podłączone przez gniazdo HDMI (z aktywną funkcją CEC), urządzenie główne i subwoofer włączą się automatycznie po włączeniu zewnętrznego źródła sygnału.

Podstawy obsługi listwy dźwiękowej



Tryb czuwania (STANDBY)/włączenia (ON)

- Po pierwszym podłączeniu urządzenia do gniazdka elektrycznego będzie ono w trybie CZUWANIA.
- Naciśnij przycisk  na pilocie, aby włączyć (ON) lub przełączyć urządzenie do trybu czuwania (STANDBY).
- Odłącz wtyczkę przewodu zasilającego od gniazdka elektrycznego, jeśli chcesz całkowicie wyłączyć urządzenie.
- Gdy urządzenie nie odbierze sygnału przez ponad 15 minut, automatycznie przełączy się do trybu czuwania.

Wybór trybu

Naciśnij kilkakrotnie przycisk  na urządzeniu lub przycisk  /  na pilocie, aby wybrać żądany tryb.

Regulacja poziomu głośności

- Naciśnij przyciski +/- na urządzeniu lub na pilocie, aby regulować poziom głośności.
- Jeśli chcesz wyłączyć dźwięk, naciśnij przycisk wyciszenia  na pilocie. Naciśnij ponownie przycisk  albo przyciski +/- na urządzeniu lub pilocie, aby z powrotem włączyć dźwięk.

Wybór efektu equalizera (EQ)

Podczas odtwarzania naciśnij przycisk EQ na pilocie, aby wybierać zaprogramowane efekty odtwarzania:

Każde naciśnięcie przycisku spowoduje przełączenie między trybami brzmienia dźwięku (EQ), jak poniżej:

EQ1 – muzyka (zalecany do wszystkich rodzajów muzyki)

EQ2 – film (zalecany podczas oglądania filmów)



EQ3 – wiadomości (zalecany do słuchania głosów narracji)

CUST – ustawienia własne (własne ustawienie tonów niskich/wysokich)

UWAGA:

- Ustawienie tonów niskich/wysokich jest dostępne wyłącznie w trybie CUST (ustawienia własne).
- Tryb EQ domyślnie ustawiony jest na EQ1 (muzyka)
- Domyślny poziom ustawienia tonów niskich/wysokich w trybie CUST = 0



Aby odtwarzać z pamięci USB

- Naciśnij kilkakrotnie przycisk  na listwie dźwiękowej lub pilocie, dopóki na wyświetlaczu nie pojawi się napis „USB”. Podłącz pamięć USB zawierającą pliki MP3/WAV (obsługiwane są pamięci do 32 GB).
- Naciśnij przycisk , aby rozpocząć odtwarzanie.
- Wyłącz zasilanie listwy dźwiękowej przed odłączeniem pamięci USB.

UWAGA

Firma SHARP nie ponosi żadnej odpowiedzialności za ewentualną utratę danych zapisanych w pamięci USB podłączonej do opisywanego urządzenia. Należy zawsze utworzyć kopie zapasową utworów muzycznych przed odtworzeniem w opisywanym urządzeniu.

Różne funkcje USB (pilot)

-  – uruchomienie lub wstrzymanie odtwarzania.
-  – przejście do następnego utworu | Naciśnij i przytrzymaj przycisk, aby szybko przewijać do przodu.
-  – odtwarzanie od początku | Naciśnij i przytrzymaj przycisk, aby szybko przewijać do tyłu.

Tryby HDMI (ARC)/OPTICAL/LINE IN

1. Upewnij się, że urządzenie jest podłączone do telewizora lub odtwarzacza audio.
2. W trybie włączenia (ON) naciśnij kilkakrotnie przycisk , aby wybrać żądany tryb.
3. Obsługuj zewnętrzne urządzenie audio bezpośrednio, aby korzystać z funkcji odtwarzania.
4. Przyciskami +/- ustaw żądany poziom głośności.

WSKAZÓWKI:

Jeśli w trybie HDM (ARC)/OPTICAL opisywane urządzenie nie emituje dźwięku, należy aktywować sygnał PCM w urządzeniu zewnętrznym (np. telewizorze, odtwarzaczu DVD lub Blu-ray).



Obsługa trybu Bluetooth

Parowanie urządzeń z funkcją Bluetooth

Przy pierwszym łączeniu urządzenia Bluetooth z listwą dźwiękową należy sparować oba urządzenia.

UWAGA:



- Zasięg sygnału między listwą dźwiękową a urządzeniem Bluetooth wynosi ok. ośmiu metrów (jeśli między urządzeniami nie znajduje się żaden przedmiot).
- Zanim podłączysz urządzenie Bluetooth do listwy dźwiękowej upewnij się, że znasz jego dane techniczne.
- Nie wszystkie urządzenia z łącznością Bluetooth są kompatybilne z zestawem.
- Każdy przedmiot ustawiony między zestawem a urządzeniem Bluetooth może zmniejszać zasięg sygnału.
- Jeśli sygnał jest za słaby, urządzenie Bluetooth może się rozłączyć, ale wróci automatycznie do trybu parowania.

1. Włącz listwę dźwiękową naciskając przycisk ON/STANDBY.
2. Naciśnij kilkakrotnie przycisk  na urządzeniu lub przycisk  na pilocie, aby wybrać tryb Bluetooth. Tryb Bluetooth jest aktywny, a na urządzeniu wyświetlił się napis **NObt**.
3. Uruchom tryb wyszukiwania Bluetooth w urządzeniu, które chcesz połączyć z listwą dźwiękową.
4. Z listy wybierz „SHARP HT-SBW202”.
5. Urządzenie zewnętrzne i listwa dźwiękowa zostaną połączone; na listwie dźwiękowej wyświetlił się napis **bt**.
– Aby odłączyć urządzenie zewnętrzne, należy rozłączyć połączenie Bluetooth lub nacisnąć i przytrzymać przycisk  na pilocie przez trzy sekundy.

WSKAZÓWKI:

- W razie potrzeby wprowadź hasło „0000”.
- Urządzenia rozłączą się, jeśli urządzenie zewnętrzne znajdzie się poza zasięgiem sygnału.
- W celu ich ponownego połączenia umieść urządzenie zewnętrzne w zasięgu sygnału.
- Po oddaleniu urządzenia zewnętrznego i ponownym umieszczeniu go w zasięgu sygnału sprawdź, czy jest nadal podłączone do listwy dźwiękowej.
- Jeśli połączenie zostało przerwane, postępuj zgodnie z powyższymi wskazówkami, aby ponownie sparować urządzenia.

Odtwarzanie muzyki z urządzenia Bluetooth

- Jeśli podłączone urządzenie Bluetooth obsługuje funkcję Advanced Audio Distribution Profile (A2DP), możesz odtwarzać muzykę na listwie dźwiękowej.
 - Jeśli urządzenie zewnętrzne obsługuje również funkcję Audio Video Remote Control Profile (AVRCP), możesz użyć pilota listwy dźwiękowej do sterowania odtwarzaniem utworów zapisanych w urządzeniu zewnętrznym.
1. Sparuj urządzenie zewnętrzne z listwą dźwiękową.
 2. Zaczynaj odtwarzać muzykę z urządzenia (jeśli obsługuje funkcję A2DP).
 3. Wykorzystaj pilota do sterowania odtwarzaniem (jeśli urządzenie zewnętrzne obsługuje funkcję AVRCP).
- Aby zatrzymać lub wznowić odtwarzanie, naciśnij przycisk  na pilocie.
 - Aby pominąć utwór, naciśnij przycisk  na pilocie.

Rozwiązywanie problemów

Aby zachować gwarancję, nigdy nie próbuj naprawiać urządzenia samodzielnie. Jeśli podczas użytkowania listwy dźwiękowej wystąpią problemy, przejrzyj poniższą listę przed wezwaniem serwisu.

Brak zasilania

Upewnij się, że zasilacz jest podłączony prawidłowo do gniazda AC IN w urządzeniu i do gniazdka elektrycznego.

Upewnij się, że w gniazdku elektrycznym jest napięcie.

Naciśnij przycisk Standby na pilocie lub soundbarze, by włączyć soundbar.

Nie słychać dźwięku

Zwiększ głośność. Zwiększ poziom głośności za pomocą przycisku na pilocie lub z prawej strony soundbara.

Naciśnij przycisk MUTE na pilocie, aby sprawdzić, czy dźwięk nie jest wyciszony.

Naciśnij przycisk źródła SOURCE, by wybrać inne źródło sygnału.

Jeśli dźwięku nie słychać podczas korzystania z któregośkolwiek wejścia cyfrowego (HDMI/OPTICAL):

- Spróbuj przełączyć sygnał wyjściowy na PCM lub
- Podłącz bezpośrednio do odtwarzacza Blu-ray/innego źródła sygnału; niektóre telewizory nie odtwarzają dźwięku cyfrowego (gniazdo HDMI telewizora nie obsługuje funkcji ARC).

Telewizor może być ustawiony na zmienny sygnał wyjściowy. Upewnij się, że sygnał wyjściowy ustawiony jest na poziom stały (FIXED) lub standardowy (STANDARD), a nie zmienny (VARIABLE). Więcej informacji znajdziesz w instrukcji obsługi telewizora.

Jeśli używasz trybu Bluetooth lub AUX IN, upewnij się, że głośność w urządzeniu zewnętrznym jest zwiększona, a urządzenie nie jest wyciszone.

Pilot nie działa

Zanim wciśniesz jakikolwiek przycisk sterowania, wybierz właściwe źródło. Zmniejsz dystans między pilotem a zestawem.

Włóż baterie, zachowując właściwą polaryzację (+/-).

Wymień baterię.

Skieruj pilota bezpośrednio na czujnik z przodu urządzenia (obok wyświetlacza).

Dźwięk jest brzęczący lub szumiący

Upewnij się, że wszystkie kable są prawidłowo podłączone.

Podłącz inne urządzenie zewnętrzne (telewizor, odtwarzacz Blu-ray itp.), aby sprawdzić, czy jakość dźwięku się poprawi. Jeśli nie, może to oznaczać usterkę listwy dźwiękowej.

Podłącz urządzenie do innego wejścia soundbara.

Moje urządzenie z łącznością Bluetooth nie wyszukuje soundbara

Upewnij się, że urządzenie zewnętrzne ma aktywną funkcję Bluetooth.

Ponownie sparuj soundbar z urządzeniem.

Zasilanie listwy dźwiękowej wyłącza się po 15 minutach

Jest to wymóg prawny UE dotyczący oszczędności energii. Jeśli brak sygnału lub sygnał wyjściowy z urządzenia zewnętrznego jest zbyt słaby, listwa dźwiękowa wyłączy się automatycznie po 15 minutach. Włącz zasilanie lub zwiększ głośność urządzenia zewnętrznego.

Dane techniczne

Model	HT-SBW202
Listwa dźwiękowa	
Zasilanie	100–240 V~, 50/60 Hz
Pobór mocy	25 W
Pobór energii w trybie czuwania	< 0,5 W
Moc wyjściowa	2x 25 W (RMS)
Reakcja na częstotliwość	100 Hz – 20 kHz (± 10 dB)
Subwoofer	
Zasilanie	100–240 V~, 50/60 Hz
Pobór mocy	25 W
Pobór energii w trybie czuwania	<2 W
Moc wyjściowa	50 W (RMS)
Reakcja na częstotliwość	35 Hz – 130 kHz (± 3 dB)
Bluetooth	
Wersja	V 4.2
Maksymalny poziom przekazywanej mocy	< 13 dBm
Pasma częstotliwości	Od 2402 MHz do 2480 MHz
Pilot zdalnego sterowania	
Typ baterii	2 x bateria AAA/1,5 V
Środowisko pracy	
Temperatura	Od -10°C do +35°C
Wilgotność względna	Od 5 % do 90 %

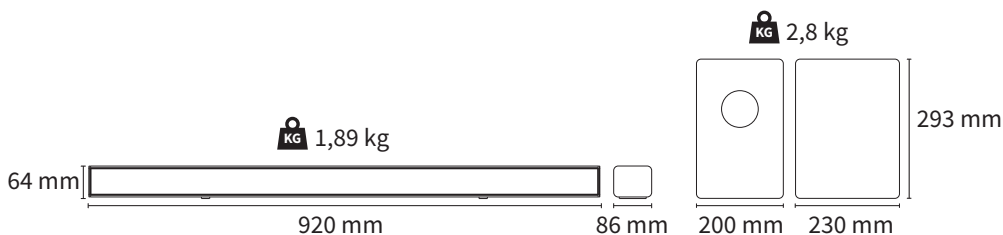

Важные инструкции по технике безопасности



Перед применением данного устройства ознакомьтесь с инструкциями по технике безопасности и примите во внимание следующие предупреждения:



Символ молнии со стрелкой на конце, помещенный в равносторонний треугольник, предупреждает пользователя о неизолированном «опасном напряжении» в кожухе устройства, которое может быть достаточно высоким для того, чтобы создавать угрозу поражения электрическим током.



Восклицательный знак в равностороннем треугольнике уведомляет пользователя о важных инструкциях по эксплуатации и техническому (сервисному) обслуживанию, которые содержатся в сопроводительной документации устройства.



Данный символ обозначает, что изделие подлежит утилизации в соответствии с положениями о защите окружающей среде и не пригодно для утилизации с обычным бытовым мусором.

~ Напряжение перем. тока

□ Оборудование класса II

Для предотвращения пожара следует держать свечи и иные источники открытого огня на расстоянии от данного продукта.



Предупреждение:

- В процессе использования устройства всегда соблюдайте основные правила техники безопасности, особенно в присутствии детей.
- Дети должны находиться под надзором, чтобы они не могли играть с устройством.
- Не допускайте повреждения шнура питания, не ставьте на него тяжелые предметы, не растягивайте и не скручивайте его, не используйте удлинительные кабели. Повреждение шнура питания может привести к возгоранию или поражению электрическим током.
- Если шнур питания поврежден, его во избежание возникновения опасных ситуаций должен заменить производитель, сервисный агент или другие лица аналогичной квалификации.
- Устройство нужно подключать к розетке 100–240 В перем. тока, 50/60 Гц. Использование более высокого напряжения может привести к нарушению функционирования устройства или возгоранию.
- Если вилка устройства не подходит к розетке, не применяйте силу, чтобы вставить ее.
- Прежде чем отключать устройство от источника питания, выключите его.
- Не подключайте и не отключайте шнур питания мокрыми руками. Это может привести к поражению электрическим током.
- Отключите шнур питания, если устройство не используется в течение длительного времени.

- Вы всегда должны иметь свободный доступ к сетевой вилке.
- Данное изделие не содержит компонентов, техническое обслуживание которых пользователь может осуществлять самостоятельно. В случае возникновения неисправностей следует связаться с производителем или представителем авторизованного сервисного центра. Контакт с некоторыми частями внутри устройства может представлять опасность для жизни. Гарантия производителя не распространяется на неисправности, возникшие вследствие проведения ремонта неуполномоченными третьими лицами.
- Не используйте устройство сразу после распаковки. Перед использованием дождитесь, пока температура устройства не достигнет значения комнатной.
- Данное изделие предназначено для использования только в условиях умеренного климата (не тропического/субтропического).
- Установите изделие на ровную, устойчивую поверхность, не подверженную воздействию вибраций.
- Убедитесь в том, что изделие и его компоненты не нависают над краем мебели, на которую оно установлено.
- Во избежание риска возгорания, поражения электрическим током или повреждения данного изделия не подвергайте его воздействию прямых солнечных лучей, пыли, дождя и влаги. Не допускайте попадания капель или брызг жидкости на устройство.
- Не ставьте на устройство наполненные жидкостью емкости, например вазы.
- Ну устанавливайте рядом с ним источники тепла, например радиаторы, печи или другие устройства (включая усилители), вырабатывающие тепло.
- Не устанавливайте изделие в местах с повышенным уровнем влажности и плохой вентиляцией.
- Оставьте вокруг устройства свободный зазор минимум 5 см для обеспечения надлежащей вентиляции. Не закрывайте вентиляционные отверстия данного проекта. Убедитесь в том, что вентиляционные отверстия не закрывают другие предметы, например газеты, скатерти, шторы и т. д.
- НЕ ПОЗВОЛЯЙТЕ никому, особенно детям, вставлять посторонние предметы в порты, слоты и прочие отверстия в корпусе устройства, поскольку это может привести к поражению электрическим током с летальным исходом.
- Бури представляют опасность для всех электрических устройств. Удар молнии в сетевой или воздушный провод может привести к повреждению устройства, даже если оно выключено. Перед грозой необходимо отключить все кабели и провода.

Техническое обслуживание

- Прежде чем приступать к очистке устройства, отключите шнур питания от источника энергии.
- Для очистки внешней поверхности устройства используйте мягкую и чистую салфетку. Никогда не очищайте еще с помощью химических или моющих средств.

Батарейки

- Вставляя батарейки обращайте внимание на полярность.
- Не подвергайте батарейки воздействию высоких температур и не размещайте их в местах, где возможно быстрое повышение температуры, например, вблизи огня или в области воздействия прямых солнечных лучей.
- Не подвергайте батарейки воздействию чрезмерного теплового излучения, не бросайте их в огонь, не разбирайте их и не пытайтесь повторно зарядить свинцовые батарейки, это создает опасность их протекания или взрыва.
- Попытка утилизации батареек путем сжигания, механического разрушения или разрезания может привести к взрыву.



- Воздействие чрезмерно высоких температур на батарейки может повлечь за собой взрыв или утечку воспламеняющейся жидкости или газа.
- Под воздействием очень низкого давления возникает угроза взрыва батареек или утечки воспламеняющейся жидкости или газа.
- **ВНИМАНИЕ!** Опасность взрыва или повреждения оборудования вследствие использования батареек ненадлежащего типа.
- Никогда не используйте разные батарейки или комбинацию старых и новых батареек.
- Если пульт дистанционного управления не будет использоваться в течение длительного периода (свыше одного месяца), во избежание протекания батареек выньте их из пульта.
- Если батарейки протекли, вытрите внутреннюю часть отсека для батареек и замените их новыми.
- Используйте только указанные батарейки.

Не допускайте проглатывания батареек, опасность химического ожога

- Проглатывание батареек может привести к возникновению тяжелых внутренних ожогов уже в течение 2 часов и смерти. Держите новые и использованные батарейки в недоступном для детей месте. Если не получается надежно закрыть отсек для батареек, прекратите использование изделия и держите его в недоступном для детей месте. В случае возникновения подозрений относительно проглатывания батареек или попадания их в какую-либо часть организма немедленно обратитесь к врачу.

Утилизация оборудования и батареек

- Не выбрасывайте данное изделие или батарейки вместе с несортированными городскими отходами. Обратитесь на специальный пункт приема отходов электронного и электрического оборудования для последующей утилизации в соответствии с местными законодательными предписаниями. Так вы вносите свой вклад в сохранение ресурсов и защиту окружающей среды.
- В большинстве стран ЕС утилизация батареек регулируется законодательными положениями. Символ переработки на электрическом оборудовании, упаковке и батарейках сигнализирует о необходимости их правильной утилизации. Пользователи обязаны сдавать отработавшее оборудование и батарейки в существующие пункты возврата. Для получения более подробной информации обратитесь к продавцу или местные органы власти.



Заявление о соответствии требованиям для получения маркировки CE и UKCA:

- Настоящим компания Sharp Consumer Electronics Poland sp. z o.o. заявляет, что данное аудиоустройство соответствует обязательным требованиям и прочим важным положениям Директивы ЕС по радиооборудованию 2014/53/EU и Директивы Великобритании в отношении радиооборудования от 2017 года.
- Для ознакомления с полным текстом Декларации о соответствии требованиям ЕС перейдите по ссылке www.sharpconsumer.com, откройте раздел загрузки для вашей модели и выберите документ «CE Statements».

Содержимое коробки:

- 1 × Основной блок
- 1 × Беспроводной сабвуфер
- Пульт ДУ (с батарейками)
- Документация пользователя
- Шнур питания
- 1 × Комплект для настенного монтажа
- 4 × Силиконовая прокладка для звуковой панели

Элементы управления

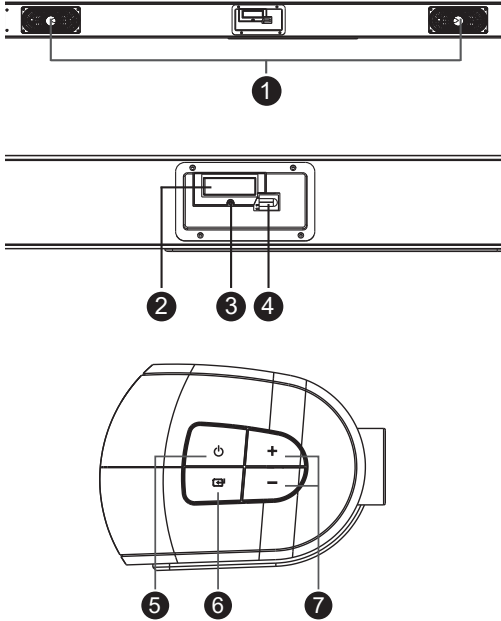

1. Колонка
2. Экран
3. Светодиодный индикатор режима ожидания
4. ИК-датчик – для пульта ДУ
5. Режим ожидания – переключение устройства между режимами работы и ожидания.
6. Источник – выбор аудиовхода для воспроизведения.
7. Громкость +/- – повышение/снижение уровня громкости.

Входы/выходы

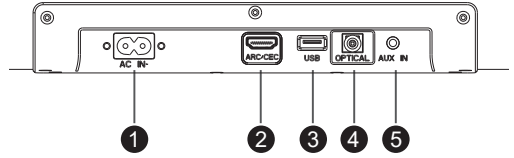

1. Разъем AC~ – подключение шнура питания.
2. Разъем ARC/CEC – подключение к входному разъему HDMI (ARC) телевизора при помощи кабеля HDMI.
3. Разъем USB – используется для соединения с USB-накопителем.
4. Разъем OPTICAL – цифровой оптический входной разъем.
5. Разъем AUX IN – используется для подключения к внешнему аудиоустройству.

Пульт дистанционного управления

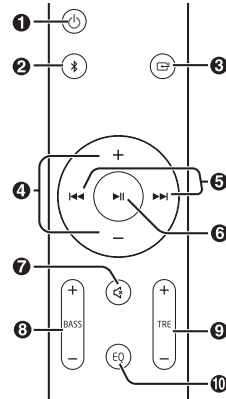

1. Переключение устройства между режимами работы и ожидания.
2. Выбор режима Bluetooth. Нажмите и удерживайте для активации функции сопряжения в режиме Bluetooth или отсоединения подключенного устройства Bluetooth.
3. Нажмите несколько раз, чтобы выбрать источник сигнала BT (Bluetooth), LINE, OPT (Optical), ARC (HDMI) или режим USB.
4. +/- Повышение/снижение уровня громкости.
5. Переход к предыдущей/следующей дорожке в режиме Bluetooth/USB.
6. Воспроизведение/пауза/возобновление воспроизведения в режиме Bluetooth/USB. Удерживайте кнопку в течение 3 секунд, чтобы разорвать соединение Bluetooth.
7. отключение или повторное включение звука.
8. BASS +/- Регулировка уровня нижних частот. Изменяются только настройки режима CUST EQ.
9. TRE +/- Регулировка уровня верхних частот. Изменяются только настройки режима CUST EQ.
10. Нажмите несколько раз для перехода между режимами эквалайзера EQ1, EQ2, EQ3 и CUST.

Использование пульта дистанционного управления

Входящий в комплект пульт ДУ позволяет управлять устройством на расстоянии.

- Даже если пульт ДУ применяется на эффективном расстоянии в 6 м, он может не работать, если между ним и устройством имеются какие-либо препятствия.
- Пульт ДУ может работать неправильно, если он применяется рядом с другими изделиями, которые генерируют инфракрасные лучи, или если рядом с устройством работают другие устройства с пультом дистанционного управления, использующим инфракрасные лучи. В свою очередь другие устройства также могут работать неправильно.

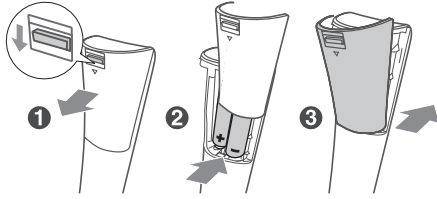

Установка батареек

1. Сдвиньте защелку крышки отсека для батареек в направлении, указанном стрелкой, и снимите крышку с пульта.
2. Вставьте две батарейки AAA (входят в комплект). Убедитесь в том, что обозначения (+) и (-) на концах батареек совпадают с обозначениями (+) и (-) на отсеке для батареек.
3. Закройте крышку отсека для батареек так, убедившись, что защелка зафиксирована.

Первая установка

Установка и крепление



- A: Обычная установка
(установите звуковую панель на ровную поверхность перед телевизором)
- B: Настенный монтаж

Настенный монтаж

ПРИМЕЧАНИЕ.

- Работы по монтажу должен выполнять только квалифицированный персонал. Неправильная сборка создает опасность травмирования и повреждения имущества. Если вы собираетесь устанавливать данное изделие самостоятельно, проверьте, не проложены ли в стене коммуникации, например электропроводка или водопроводные трубы. Лицо, производящее установку, несет ответственность за проверку способности стены выдерживать общий вес устройства и кронштейнов для настенного монтажа.
- Для установки требуются дополнительные инструменты (не входят в комплект).
- Не перетягивайте винты.

- Сохраните данное руководство для использования в будущем.
- Прежде чем приступить к сверлению и монтажу, определите тип стены при помощи электронного детектора неоднородностей.

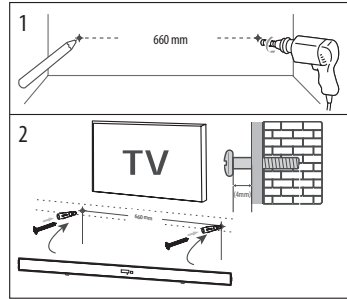

1. Просверлите два параллельных отверстия (Ø 6 мм) в стене. Расстояние между отверстиями должно составлять 660 мм.
 - В каждом отверстии в стене надежно зафиксируйте по одной пробке, а затем вставьте в них винты.
2. Оставьте между стеной и головкой винта зазор в 4мм. Поднимите устройство с установленным кронштейном для настенного монтажа над головками винтов и установите его на место.

Подключение питания

- Прежде чем подключать кабель питания, убедитесь, что установлены все прочие соединения.
- **Риск повреждения изделия!** Используйте только блок питания, входящий в комплект. Невыполнение данного условия может привести к возникновению опасности и/или повреждению устройства.
- Подсоедините кабель питания к гнезду устройства AC IN, а затем к розетке.

Подключения

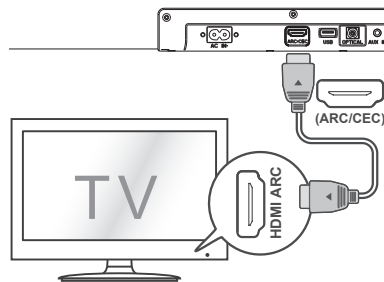

HDMI (ARC/CEC)

Функция ARC (Audio Return Channel, обратный аудиоканал) позволяет передавать аудиосигнал с телевизора с поддержкой технологии ARC на звуковую панель посредством одного разъема HDMI. Для использования функции ARC удостоверьтесь в том, что ваш телевизор поддерживает технологии HDMI-CEC и произведите соответствующие настройки. При правильной настройке функция CEC позволяет использовать пульт ДУ телевизора для выполнения базовых операций по управлению звуковой панелью, например, для включения/перехода в режим ожидания, регулировки громкости и отключения звука.

- Подключите кабель HDMI (не входит в комплект) к разъему ARC/CEC (HDMI) устройства и разъему HDMI (ARC) телевизора с поддержкой технологии ARC. Нажмите кнопку ИСТОЧНИК на пульте ДУ, чтобы выбрать ARC (HDMI).

СОВЕТ.

- Ваш телевизор должен поддерживать функцию HDMI-CEC и ARC. Функции HDMI-CEC и ARC необходимо активировать в меню настроек телевизора.
- Способы настройки HDMI-CEC и ARC на разных телевизорах могут различаться. Более подробная информация о функции ARC приведена в руководстве по эксплуатации телевизора.
- Функцию ARC поддерживают только кабели HDMI версии 1.4. или выше.
- Если в режиме HDMI ARC/OPTICAL устройство не выводит звук, возможно, нужно активировать выход сигнала ИКМ на источнике (например, телевизор, проигрыватель DVD или Blu-ray).

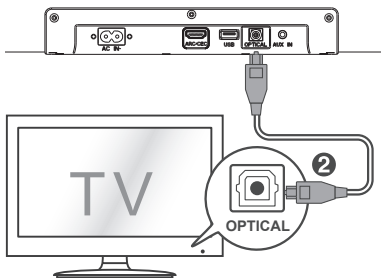

ОПТИЧЕСКИЙ ВХОД

- Используйте оптический кабель для подключения оптического входа данной звуковой панели к оптическому выходу аудиоустройства.

СОВЕТ.

- Если в режиме HDMI ARC/OPTICAL устройство не выводит звук, возможно, нужно активировать выход сигнала ИКМ на источнике (например, телевизор, проигрыватель DVD или Blu-ray).

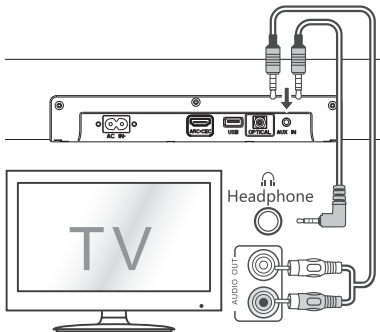

ВХОД AUX IN

Вход Aux-in можно использовать для воспроизведения аналоговых стереоаудиосигналов с внешних устройств.

- Для соединения аудиовыходов телевизора с разъемом AUX IN на устройстве воспользуйтесь аудиокабелем RCA 3,5 мм (не входит в комплект).
- Для соединения аудиовыходов телевизора или наушников внешнего устройства с разъемом AUX IN на устройстве используйте аудиокабель 3,5 мм на 3,5 мм (не входит в комплект).

СОВЕТ:

При использовании выхода для наушников на телевизоре вы сможете регулировать громкость непосредственно при помощи пульта ДУ телевизора.

Сопряжение беспроводного сабвуфера с основным устройством

Автоматическое сопряжение

Сабвуфер и звуковая панель будут автоматически сопряжены после подключения обоих устройств к источнику питания и включения. Для подключения двух устройств кабель не требуется.

- При выполнении сопряжения сабвуфера с основным устройством индикатор сопряжения (красный светодиод) быстро мигает.
- После сопряжения сабвуфера с основным устройством индикатор сопряжения (синий светодиод) горит постоянным светом.

ПРИМЕЧАНИЕ.

- Чтобы отключить звуковую панель от сабвуфера: нажмите и удерживайте кнопку ИСТОЧНИК на звуковой панели, при разъединении красный светодиодный индикатор на сабвуфере мигает.
- Чтобы снова подключить звуковую панель к сабвуферу: нажмите и удерживайте кнопку ИСТОЧНИК на звуковой панели, при установке соединения загорается синий светодиодный индикатор на сабвуфере.
- Не нажимайте кнопку сопряжения на задней стенке сабвуфера, если только речь не идет о сопряжении вручную.
- Если при автоматическом сопряжении произошла ошибка, выполните сопряжение с основным устройством вручную.

Ручное сопряжение

1. Нажмите кнопку сопряжения на задней стенке сабвуфера, индикатор сабвуфера мигнет 2 раза.
2. Перезапустите звуковую панель – нажмите и удерживайте кнопку питания (5 с), когда звуковая панель находится в режиме LINE. Звуковая панель перезапустится и перейдет в режим ожидания.
3. Включите звуковую панель. Звуковая панель найдет сабвуфер и автоматически выполнит сопряжение.

ПРИМЕЧАНИЕ.



- В случае повторной ошибки во время установки беспроводного подключения проверьте наличие конфликтов или сильных помех (например, со стороны электронных устройств). Устраните конфликты или сильные помехи и выполните описанную выше процедуру снова.
- Сабвуфер должен находиться на расстоянии не более 6 м от звуковой панели в открытой зоне.
- Если устройство подсоединено через разъем HDMI (функция CEC активирована), основное устройство и сабвуфер будут включаться автоматически при включении внешнего устройства.

Основная эксплуатация



РЕЖИМ ОЖИДАНИЯ/РАБОТЫ

- После первого подключения к розетке устройство находится в режиме ожидания.
- Чтобы включить или основное устройство или перевести его в режим ожидания, нажмите кнопку Φ на пульте ДУ.
- Чтобы выключить устройство полностью, выньте сетевую вилку из розетки.
- В случае отсутствия входного сигнала в течение более чем 15 минут устройство автоматически переходит в режим ожидания.

Выбор режимов

Несколько раз нажмите кнопку  на устройстве или кнопку  /  на пульте дистанционного управления для перехода в нужный режим.

Регулировка громкости

- Чтобы отрегулировать громкость, нажимайте кнопки + / - на устройстве или пульте ДУ.
- Чтобы выключить звук, нажмите кнопку  на пульте ДУ. Чтобы снова включить звук, еще раз нажмите кнопку  или кнопки + / - на устройстве или пульте ДУ.

Выбор эффекта эквалайзера (EQ)

В процессе воспроизведения на пульте ДУ нажмите кнопку EQ (ЭКВАЛАЙЗЕР), чтобы выбрать предварительно настроенный эквалайзер.

При каждом нажатии кнопки осуществляется переход между функциями EQ, показанными ниже:

EQ1 – Музыка (рекомендуется для прослушивания любой музыки)

EQ2 – Фильмы (рекомендуется для просмотра фильмов)



EQ3 Новости (рекомендуется для прослушивания голосовых сообщений)

CUST – Пользовательский режим (индивидуальная настройка нижних/верхних частот)

ПРИМЕЧАНИЕ.

- Настройка верхних/нижних частот доступна только в виде предварительно заданных пользователем параметров (CUST).
- По умолчанию активен режим эквалайзера EQ1 (Музыка)
- Стандартные настройки нижних/верхних частот в режиме CUST = 0



Воспроизведение с USB-носителя

- Нажимайте кнопку  на звуковой панели или пульте ДУ, пока на экране не появится надпись «USB». Подключите USB-накопитель с файлами MP3/WAV (система поддерживает приводы до 32 Гб).
- Нажмите кнопку , чтобы запустить воспроизведение.
- Выключите звуковую панель, прежде чем отключать USB-накопитель.

ПРИМЕЧАНИЕ

Компания SHARP не несет никакой ответственности за возможную потерю данных при подключении USB-накопителя к данному устройству. Прежде чем воспроизводить музыку с устройства, создайте резервную копию файлов.

Использование различных функций при подключении через USB-разъем (пульт ДУ)

-  – проигрывание/пауза
-  – переход к следующей песне | Нажмите и удерживайте для быстрой перемотки вперед.
-  – переход к началу песни | Нажмите и удерживайте для быстрой перемотки назад.

HDMI (ARC)/ОПТИЧЕСКИЙ/ЛИНЕЙНЫЙ ВХОД

1. Убедитесь в том, что устройство подключено к телевизору или аудиоустройству.
2. Несколько раз нажмите кнопку  на включенном устройстве, чтобы выбрать нужный режим.
3. Управляйте функциями воспроизведения непосредственно на аудиоустройстве.
4. Нажмите кнопку +/-, чтобы установить нужный уровень громкости.

СОВЕТ:

Если в режиме HDMI ARC/OPTICAL устройство не выводит звук, возможно, нужно активировать выход сигнала ИКМ на источнике (например, телевизор, проигрыватель DVD или Blu-ray).





Использование Bluetooth

Сопряжение устройств Bluetooth

При первом подключении устройства Bluetooth к звуковой панели необходимо выполнить его сопряжение с проигрывателем.

ПРИМЕЧАНИЕ.

- Рабочий диапазон между данным проигрывателем и устройством Bluetooth составляет приблизительно 8 метров (если между устройством Bluetooth и проигрывателем отсутствуют посторонние предметы).
- Прежде чем подключать устройство Bluetooth к данному проигрывателю, изучите его технические характеристики.
- Совместимость со всеми устройствами Bluetooth не гарантируется.
- Любые препятствия между проигрывателем и устройством Bluetooth сокращают рабочий диапазон.
- Если сигнал слишком слаб, принимающее устройство Bluetooth может отсоединиться, но затем оно снова автоматически войдет в режим сопряжения.

1. Включите звуковую панель, нажав кнопку готовности.
2. Несколько раз нажмите кнопку  на устройстве или кнопку  /  на пульте дистанционного управления, чтобы выбрать режим Bluetooth. Включается режим Bluetooth, а на экране устройства появляется надпись **NOBT**.
3. Войдите в режим поиска Bluetooth на устройстве, которое хотите подключить к звуковой панели.
4. В списке выберите **SHARP HT-SBW202**.
5. Ваше устройство и звуковая панель будут сопряжены, а на экране появится надпись **bt**.
 - Чтобы отсоединить устройство, разорвите соединение Bluetooth или удерживайте кнопку  на пульте ДУ в течение 3 секунд.

СОВЕТ.

- При необходимости введите пароль «0000».
- Проигрыватель также отсоединяется при перемещении устройства за пределы рабочего диапазона.
- Чтобы возобновить соединение между устройством и проигрывателем, разместите его в рабочем диапазоне.
- При перемещении устройства за пределы рабочего диапазона проверьте наличие соединения с проигрывателем после возвращения устройства его обратно.
- В случае разрыва соединения выполните повторное сопряжение устройства с проигрывателем в соответствии с приведенными выше инструкциями.

Прослушивание музыки с устройства Bluetooth

- Если подключенное устройство Bluetooth поддерживает расширенный профиль распределения аудио (A2DP), вы можете слушать через звуковую панель сохраненную на устройстве музыку.
- Если устройство также поддерживает профиль дистанционного управления аудио- и видеопанелью (AVRCP), вы можете управлять воспроизведением сохраненной на устройстве музыки при помощи пульта ДУ звуковой панели.

1. Выполните сопряжение устройства с проигрывателем.
2. Воспроизводите музыку посредством своего устройства (если оно поддерживает A2DP).
3. Управляйте воспроизведением при помощи входящего в комплект пульта ДУ (если устройство поддерживает функцию AVRCP).

- Чтобы остановить/возобновить воспроизведение, нажмите кнопку **II** на пульте ДУ.
- Чтобы пропустить дорожку, нажмите кнопку **II/II** на пульте ДУ.

Поиск и устранение неисправностей

Для сохранения гарантии не пытайтесь самостоятельно отремонтировать изделие. В случае возникновения проблем в процессе эксплуатации устройства ознакомьтесь с приведенной ниже информацией, прежде чем обращаться в сервисную службу.

Отсутствует питание

Убедитесь в том, что адаптер питания правильно подключен к гнезду устройства AC IN и сетевой розетке.

Убедитесь в том, что розетка переменного тока подает электроэнергию.

Нажмите кнопку режима ожидания на пульте ДУ или звуковой панели, чтобы включить звуковую панель.

Отсутствует звук

Повысьте уровень громкости. Нажмите кнопку увеличения громкости на пульте ДУ или в правой части звуковой панели.

Нажмите кнопку MUTE на пульте ДУ, чтобы убедиться в том, что на звуковой панели не отключен звук.

Нажмите кнопку выбора источника, чтобы выбрать другой источник входного сигнала.

В случае отсутствия аудиосигнала при использовании цифровых входов (HDMI/оптический вход):

- Попробуйте настроить выход телевизора на сигнал ИКМ или
- Подключитесь напрямую к Blu-ray/другому источнику, некоторые телевизоры не работают через цифровой аудиовход (разъем HDMI телевизора не поддерживает функцию ARC).

Ваш телевизор может быть настроен на переменные аудиовыходы.

Убедитесь в том, что в настройках аудиовыхода выбрана опция FIXED (ФИКСИРОВАННЫЙ) или STANDARD (СТАНДАРТНЫЙ), а не VARIABLE (ПЕРЕМЕННЫЙ). Более подробная информация приведена в руководстве по эксплуатации телевизора.

При использовании Bluetooth или входного разъема AUX IN убедитесь в том, что на источнике включен звук и установлен приемлемый уровень громкости.

Не работает пульт дистанционного управления

Прежде чем нажимать любую кнопку управления воспроизведением, выберите надлежащий источник.

Сократите расстояние между пультом ДУ и устройством.

Вставьте батарейку, соблюдая указанную полярность (+/-).

Замените батарейку.

Направляйте пульт ДУ прямо на датчик, расположенный на передней панели устройства (рядом с дисплеем).

Я слышу жужжание или гудение

Убедитесь в том, чтобы все кабели и провода надежно подсоединены.

Подключите другой источник (телевизор, проигрыватель Blu-ray и т. д.), чтобы проверить, сохраняется ли жужжание. Если нет, возможно, причиной проблемы является исходное устройство.

Подключите устройство к другому входу на звуковой панели.

Я не могу найти Bluetooth-имя данного устройства на моем устройстве Bluetooth

Убедитесь в том, что на устройстве Bluetooth активирована функция Bluetooth.

Выполните сопряжение проигрывателя с устройством Bluetooth еще раз.

Звуковая панель выключается через 15 минут.

Это нормативное требование ЕС для экономии энергии. Если уровень внешнего сигнала слишком низкий или отсутствует, через 15 минут устройство будет автоматически выключено. Увеличьте уровень громкости на внешнем устройстве.

Технические спецификации

Модель	HT-SBW202
Звуковая панель	
Источник питания	100–240 В AC ~ 50/60 Гц
Энергопотребление	25 Вт
Энергопотребление в режиме ожидания	<0,5 Вт
Выходная мощность	2 x 25 Вт (RMS)
Отклик частоты	от 100 Гц до 20 кГц (±10 дБ)
Сабвуфер	
Источник питания	100–240 В AC ~ 50/60 Гц
Энергопотребление	25 Вт
Энергопотребление в режиме ожидания	<2 Вт
Выходная мощность	50 Вт (RMS)
Отклик частоты	от 35 Гц до 130 кГц (±3 дБ)
Bluetooth	
Версия	V 4.2
Максимальная мощность передачи	<13 дБм
Частотные диапазоны	2402 МГц ~ 2480 МГц
Пульт дистанционного управления	
Тип батареек	2 x батарейка AAA/1,5 В
Рабочая среда	
Температура	от -10 °C до ~ +35 °C
Относительная влажность	5 % ~ 90 %





Sharp Consumer Electronics Poland sp. z o.o.
Ostaszewo 57B, 87-148 Łysomice, Poland
Made in China

SAU/MAN/0167

www.sharpconsumer.eu

SHARP