

TECHNISCHE DATEN

220-240 V ~ 50-60 Hz
 Motorleistung 550W
 Motorleistung + Heizung 1200W.
 Maximale Gewichtskapazität: 5000 g
 Genauigkeit: d=1g

CE Dieses Produkt entspricht den Richtlinien CE-RED 2014/53/EU, EMC 2014/30/EU, 2011/65/EU & 2015/863/EU ROHS.

Siehe vollständige CE-Erklärung:
https://www.jocca.es/design/Declaration_of_conformity_CE_2145.pdf

PRODUKT RECYCELN - UMWELT

 Werfen Sie dieses Produkt am Ende seiner Nutzungsdauer nicht in den Müll. Bringen Sie es zu einer dafür vorgesehenen Abfallsammelstelle (unterliegt der WEEE-Richtlinie 2012/19 / EU).

JOCCA
 HOME & LIFE

Ref: 2145

(DE) Gebrauchsanweisung



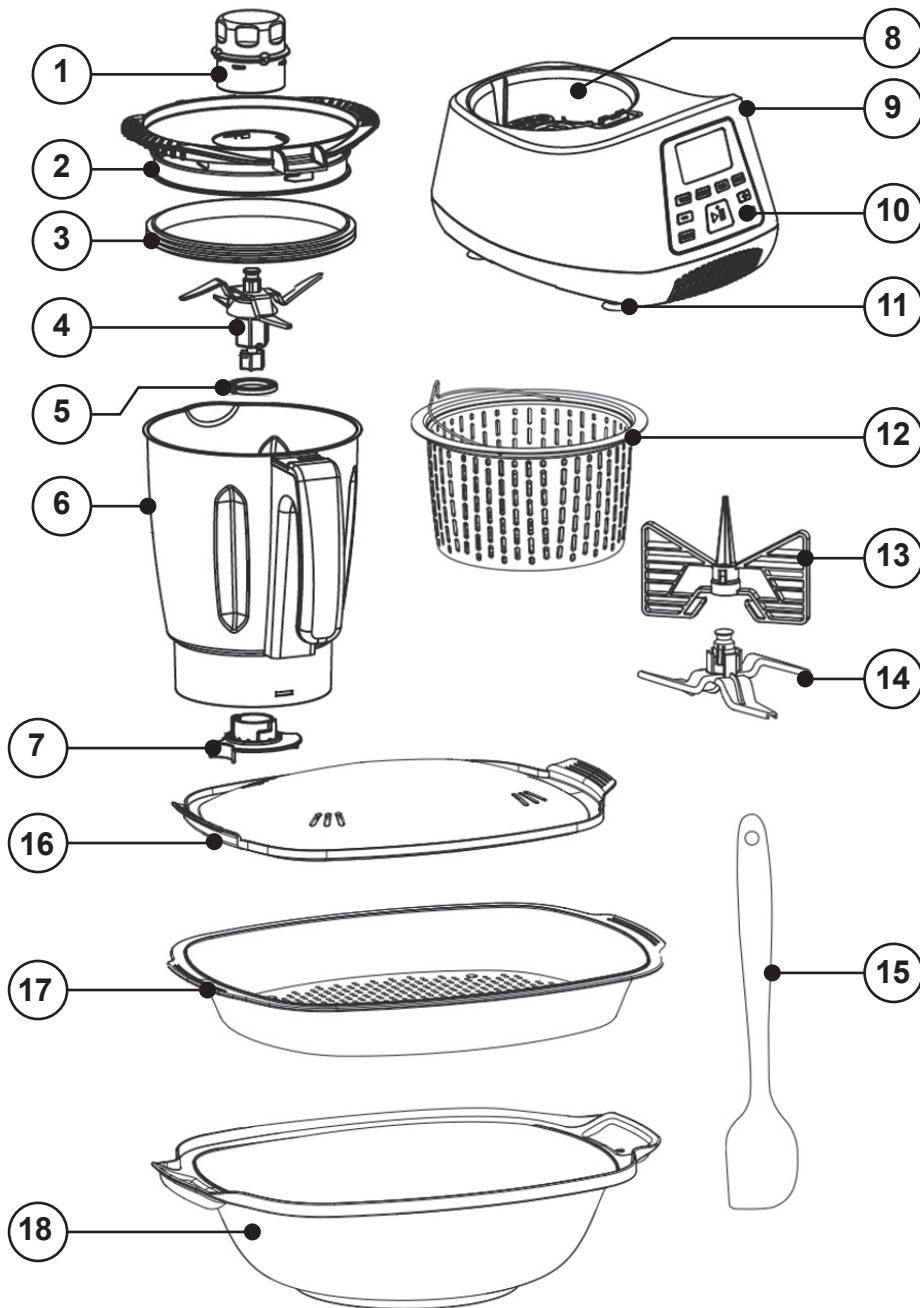

RESOLUCIÓN DE PROBLEMAS

Mögliche Probleme	Ursachen	Lösungen
Der Roboter schaltet sich nicht ein.	Ist der Stecker mit der Steckdose verbunden?	Überprüfen Sie, ob das Gerät mit dem Netzwerk verbunden ist. Stecken Sie das Gerät in eine Steckdose.
	Ist der Heckschalter angeschlossen?	Vergewissern Sie sich, dass der hintere Schalter auf ON steht.
	Funktioniert die Steckdose richtig?	Überprüfen Sie, ob die Steckdose in Ihrem Haus richtig funktioniert.
Der E03-Code blinkt auf dem Bildschirm.	Ist der Edelstahl-Messbecher richtig eingesetzt?	Positionieren Sie die Kanne richtig, siehe Punkt AUFSTELLEN DER MESSKANNE
	Sitzt der Deckel der Karaffe richtig?	Setzen Sie den Deckel richtig auf, siehe Punkt DECKEL AUFSETZEN
Vorhandensein von Flüssigkeit unter oder um den Roboter herum	Ist die Klinge richtig montiert?	Überprüfen Sie, ob das Messer richtig montiert ist, siehe Punkt Messer entfernen/ einbauen
	Ist die Blattichtung in einwandfreiem Zustand?	Überprüfen Sie die Klingendichtung, um sicherzustellen, dass sie nicht gerissen oder zerrissen ist, wenn nicht, ersetzen Sie sie
	Ist der deckel richtig montiert?	Überprüfen Sie, ob die Abdeckung korrekt montiert ist, siehe Punkt „Anbringen der Abdeckung“.
	Ist die Deckeldichtung in einwandfreiem Zustand?	Überprüfen Sie die Deckeldichtung, um sicherzustellen, dass sie nicht gerissen oder zerrissen ist, falls nicht, ersetzen Sie sie
	Haben Sie das Gerät auf Stufe 10 betrieben?	Denken Sie daran, dass es bei Verwendung des Geräts mit Stufe 10, das bis zur 2-Liter-Markierung gefüllt ist, und ohne Dosierkappe zu Spritzern kommen kann
Die TURBO-Funktion funktioniert nicht	Ist die Kannentemperatur über 60°C?	Temperatur prüfen, warten, bis die Temperatur wieder unter 60 °C fällt
Sie können nicht mehr als Geschwindigkeit 4 setzen	Ist die Kannentemperatur über 60°C?	Temperatur prüfen, warten, bis die Temperatur wieder unter 60 °C fällt
Verbindet sich nicht mit der App	Ist das Gerät angeschlossen?	Überprüfen Sie, ob das Gerät verbunden ist, siehe Punkt Wi-Fi-Verbindung und erstes Einschalten
	Haben Sie Ihr Heim-WLAN aktiv?	Um die Verbindung herzustellen, verwendet das Gerät Ihr Heim-wifi
	Ist Ihr Mobiltelefon mit dem Wi-Fi-Netzwerk verbunden?	Verbinden Sie das wifi-Netzwerk Ihres Mobiltelefons
	Hast du das Messer richtig montiert?	Überprüfen Sie, ob das Messer richtig montiert ist, siehe Punkt Messer entfernen/ einbauen
Die Klinge dreht sich nicht	Funktioniert Ihr Wi-Fi-Netzwerk mit 2,4 GHz?	Sie müssen Ihren Router auf die 2,4-GHz-Frequenz einstellen. Wenn Sie normalerweise das 5G (5 GHz) trennen, beginnt der Router mit 2,4 GHz zu arbeiten
	Haben Sie die Abdeckung richtig montiert?	Überprüfen Sie, ob die Abdeckung korrekt montiert ist, siehe Punkt „Anbringen der Abdeckung“.
Der E01-Code blinkt auf dem Bildschirm	Der NTC-Tempersensordat ist beschädigt	Wenden Sie sich an den technischen Kundendienst
Der E03-Code blinkt auf dem Bildschirm	Der NTC-Tempersensordat ist beschädigt	Wenden Sie sich an den technischen Kundendienst
Der E03-Code blinkt auf dem Bildschirm	Un componente interno está dañado (no se controla la velocidad del motor, funciona y a los 5 segundos se para)	Wenden Sie sich an den technischen Kundendienst

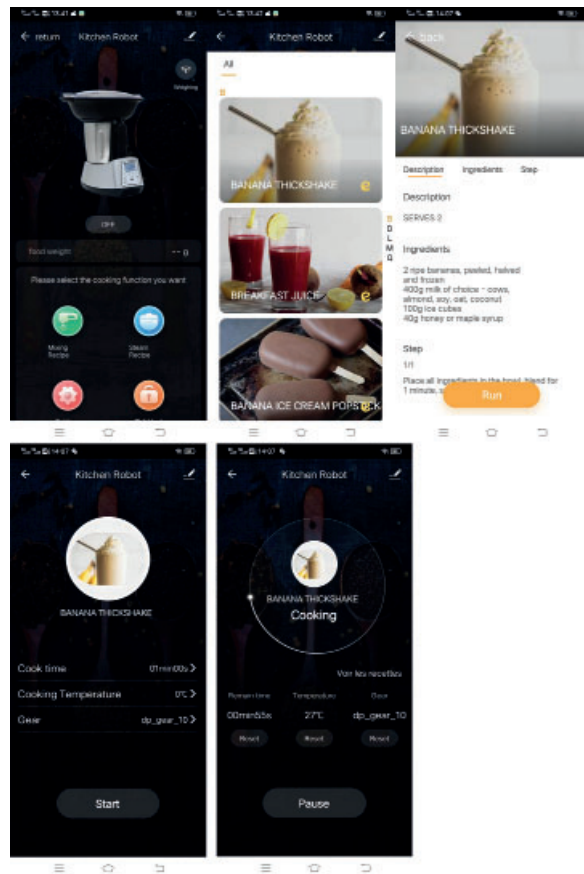

REINIGUNG UND LAGERUNG

- Produkt für Lebensmittelzwecke.
- Reinigen Sie das Produkt vor jedem Gebrauch sowie vor dem ersten Gebrauch mit Wasser und Seife.
- Stellen Sie vor der Reinigung sicher, dass das Gerät ausgeschaltet und vom Stromnetz getrennt ist.
- Wenn Sie es nach Gebrauch reinigen möchten, stellen Sie sicher, dass es kalt ist, bevor Sie mit der Reinigung beginnen.
- Verwenden Sie zur Reinigung keine aggressiven Substanzen wie Scheuermittel oder andere Waschmittel/Reinigungsmittel, da diese sonst die Oberflächen beschädigen könnten. Die Motorbasis. Es darf nicht in Wasser oder andere Flüssigkeiten getaucht werden und ist nicht spülmaschinenfest. Reinigen Sie es mit einem weichen, leicht feuchten Tuch.

Zubehör.

Sie sind alle spülmaschinenfest. Intensivreinigung Programm 1, um die Kanne und den Deckel gründlich zu reinigen, müssen Sie Programm 1 wählen (siehe Abschnitt Automatikprogramme). Gießen Sie 500 ml Wasser und 1 Teelöffel Geschirrspülmittel hinein und fügen Sie dann eine Messkappe hinzu 100 ml Reinigungssessig. Warten Sie 20 Minuten, bevor Sie den Behälter leeren und waschen. Durchtrocknen lassen es auf den Kopf stellen. Leeren Sie die Karaffe nach jedem Gebrauch. Lassen Sie zwischen zwei Programmen eine Pausenzeit damit der Roboter abkühlen kann.

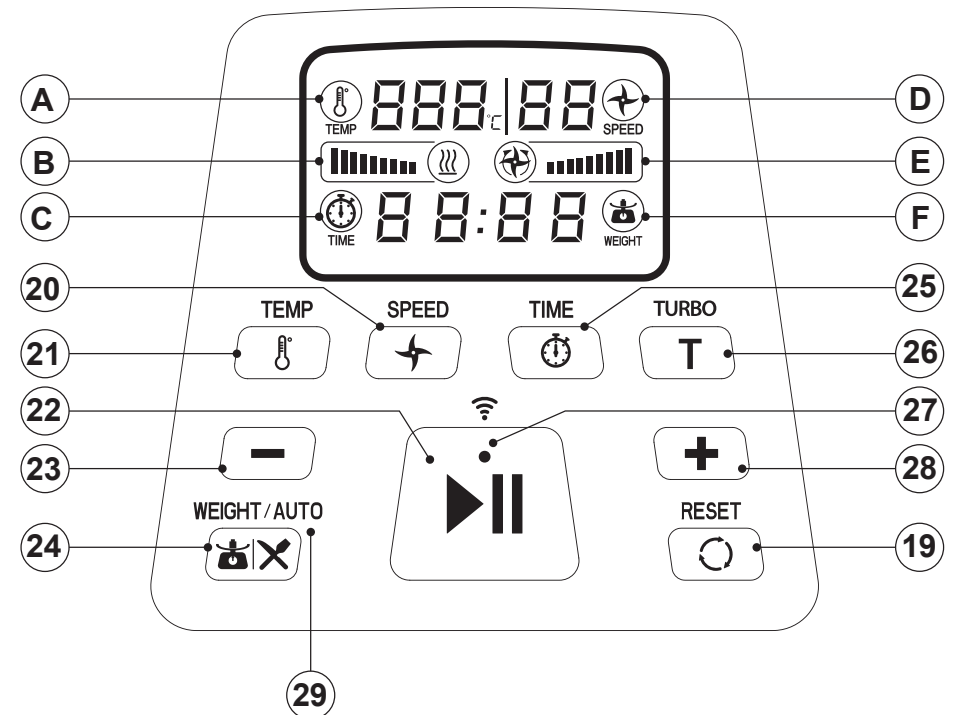

DE/BESCHREIBUNG

1. Dosierkappe
2. Deckel
3. Deckeldichtung
4. Klingen
5. Klingendichtung
6. Messbecher aus Edelstahl
7. Klingensicherheitssperre
8. Pitcher-Standort
9. Basis
10. Kontrollbildschirm
11. Rutschfeste Saugnäpfe
12. Dampfkorb
13. Schmetterlingszubehör
14. Klingenabdeckungen
15. Spatel
16. Dampfgarer mit transparentem Deckel
17. Dampfschale
18. Dampfkorb











- A. Eine Temperatur
- B. Temperaturanzeige
- C. Uhr
- D. Geschwindigkeit
- E. Geschwindigkeitsanzeige
- F. Gewicht

19. Reset-Taste
20. Geschwindigkeit
21. Temperatur
22. Start/Pause
23. - Reduzieren
24. Gewicht (kurz drücken)
25. ZEIT/WIFI
26. Turbo-Funktion
27. Wi-Fi-Funktions-LED
28. + Erhöhung
29. Voreingestellte Programme (lang drücken)

KÜCHENROBOTER

SICHERHEITSWARNUNGEN

- Diese Anweisungen sind sehr wichtig, bitte lesen Sie diese Anweisungen Handbuch, bevor Sie das Gerät verwenden, und bewahren Sie es zum späteren Nachschlagen auf.
- Bevor Sie das Gerät zum ersten Mal verwenden, packen Sie es aus und überprüfen Sie, ob es in Ordnung ist in einwandfreiem Zustand, wenn nicht, verwenden Sie das Gerät nicht und wenden Sie sich an JOCCA da die Garantie alle Herstellungsfehler abdeckt.
- Dieses Produkt ist nur für den Hausgebrauch geeignet. Verwenden Sie das Gerät nicht draußen. Lassen Sie das Gerät keinen äußeren Einflüssen ausgesetzt wie Regen, Schnee, Sonne usw.
- Dieses Produkt ist nur für den Hausgebrauch bestimmt, es ist nicht dafür bestimmt medizinischen oder kommerziellen Zweck.
- Dieses Gerät kann von Kindern ab 8 Jahren und Personen verwendet werden mit eingeschränkten körperlichen, sensorischen oder geistigen Fähigkeiten oder deren Mangel Erfahrung oder Wissen, wenn sie dabei beaufsichtigt oder angeleitet werden eine angemessene und sichere Weise über die Verwendung des Geräts und die damit verbundenen Gefahren verstehen. Jegliche Reinigung und Wartung müssen vom Benutzer durchgeführt werden oder wenn sie von einem Kind durchgeführt werden ab 8 müssen sie beaufsichtigt werden.
- Bewahren Sie das Gerät und sein Kabel außerhalb der Reichweite von Kindern auf 8 Jahre alt.
- Kinder sollten beaufsichtigt werden, um sicherzustellen, dass sie nicht mit dem spielen Gerät.
- Wenn Ihr Gerät fallen gelassen wurde oder in Wasser oder etwas anderes gefallen ist verwenden Sie es nicht und versuchen Sie nicht, es zu reparieren. Nehmen Sie Kontakt zum technischen JOCCA Kundendienst auf.
- Ziehen Sie nicht am Kabel, um das Gerät vom Stromnetz zu trennen.
- Verwenden Sie zu Ihrer eigenen Sicherheit und für den korrekten Betrieb des Geräts immer JOCCA Ersatzteile und Zubehör.
- Das Netzkabel darf weder in Kontakt mit heißen Teilen des Geräts kommen noch in deren Nähe davon liegen
- Wenn Sie feststellen, dass das Netzkabel oder der Adapter beschädigt ist, verwenden Sie Weder das Gerät noch versuchen Sie das Kabel auszutauschen. Wenden Sie sich direkt an den autorisierten technischen Kundendienst Kundenservice von JOCCA
- Verwenden Sie das Gerät nicht in der Nähe einer Wärmequelle wie Feuer, Herd, Heizgeräte usw.

Programme	Aktionen	Zubehör	Zeit	Velocidad	Geschwindigkeit
1	intensive Reinigung		6 min 30	1	90 °C
2	Schlagen (Eiweiß steif schlagen usw.)		2 min	4	-
3	Hacken		8 s	6	-
4	Zerschlagen		12 s	7	-
5	Mahlen (Puderzucker, Stück Parmesankäse)		10 s	10	-
6	Mischen		15 s	6	-
7	Kneten		1 min	2	-
8	Externer Dampf (gedämpfter Fisch und Gemüse)		30 min	2	100 °C
9	Interner Dampf (Gemüse)		15 min	2	100 °C
10	Zerstoßenes Eis		20 s	7	-

-Für Intensivreinigungsprogramm 1 500 ml Wasser und 1 Teelöffel Geschirrspülmittel zugeben, Fügen Sie dann eine Messkappe mit 100 ml Reinigungssessig hinzu (optional). Warten Sie 20 Minuten vor dem Entleeren und Waschen des Behälters. Lassen Sie es trocknen, indem Sie es auf den Kopf stellen. Leeren Sie die Karaffe nach jedem Gebrauch. Lassen Sie zwischen zwei Programmen eine Pausenzeit, damit der Roboter abkühlen kann.

7. „Tuya Smart“-Anwendung.

-Die Installation der App erfolgt bereits während „Erstes Einschalten und Wi-Fi-Verbindung“.

-Wählen Sie den Roboter im Anwendungsmenü aus.

-Wählen Sie das Rezept aus, das Sie zubereiten möchten, und bereiten Sie die Zutaten vor.



- Folgen Sie den Schritten des Rezepts, Sie können das Programm jederzeit durch Drücken von pausierende Start/Pause-Taste.



BEOBSACHTUNGEN:

- Der Roboter piept am Ende jedes Zyklus, um Sie darüber zu informieren, dass Sie einen neuen machen müssen Auswahl fortzusetzen oder dass ein Teil des Programms beendet ist.

3. Stellen Sie die Geschwindigkeit ein

- Passen Sie die Koch- oder Zubereitungsgeschwindigkeit an, indem Sie die SPEED-Taste  drücken oder drücken die Tasten + oder -.
- Die Geschwindigkeitseinstellung reicht von 1 bis 10.
- Geschwindigkeit von 1 bis 4 für das Butterfly-Zubehör (13)
- Geschwindigkeit von 1 bis 4 für das Messerabdeckungs-zubehör (14)
- Geschwindigkeit von 1 bis 10 für die Klinge (4).
- Die Geschwindigkeit kann während des Betriebs des Geräts verändert werden.
- Das Gerät stoppt, wenn die Geschwindigkeit während des Gerätebetriebs auf 0 geändert wird. Um fortzufahren, wählen Sie aus eine Geschwindigkeit und drücken Sie die Start-Taste .

WICHTIG:

- Es dürfen nicht mehr als 1,5 l Flüssigkeit in der Kanne sein, wenn Geschwindigkeit 10 gewählt ist weil die Flüssigkeit aus dem Krug herauspritzen könnte. Für Geschwindigkeitsstufen unter 10 ist der Krug kann maximal 2 L aufnehmen.

4. Skala.

- Mit der integrierten Waage können Sie grammgenaue Mengen bis zu 5 kg wiegen.
- Die Waage ist einfach zu bedienen und einsatzbereit, wenn gerade kein Betrieb stattfindet.
- Drücken Sie die GEWICHT-Taste, das Display zeigt 0-0 , Nach 5 Sekunden zeigt das Display 0000, es ist betriebsbereit. Legen Sie die zu wiegende Zutat hinein das Gefäß. Das Gewicht wird auf dem Bildschirm in Gramm angezeigt.
- Wenn du eine weitere Zutat in das Glas gibst, erhöht sich ihr Gewicht. (es sei denn, Sie verwenden die Tara-Funktion)
- Drücken Sie die GEWICHT-Taste, um das Gewicht zu deaktivieren.

Tara-Funktion.

- Trieren ermöglicht es Ihnen, das Gewicht auf Null zurückzusetzen, nachdem Sie die vorherige Zutat gewogen haben, die sich noch in der befindet Container.
- Folgen Sie den ersten drei Stufen des vorherigen Punktes.
- Drücken Sie die RESET-Taste , das Display zeigt wieder 0-0 an, und nach 5 Sekunden ist es bereit zum Wiegen und zeigt 0000 auf dem Display an.
- Wiederholen Sie den Vorgang so oft wie nötig.

5. TURBO-Funktion

- Mit der TURBO-Funktion können Sie schnell die maximale Geschwindigkeitsstufe für den Express-Einsatz auswählen.

WICHTIG:

- Es dürfen nicht mehr als 1,5 L Flüssigkeit in der Kanne sein, weil die Flüssigkeit sein könnte nach außen projiziert.
- Wählen Sie diese Funktion niemals, wenn Sie das Butterfly-Zubehör oder die Messerabdeckung verwenden Zubehörteil.
- Drücken Sie die TURBO-Taste  und halten Sie sie so lange gedrückt, wie Sie dies benötigen Funktion.
- Um den Vorgang zu wiederholen, lassen Sie die Taste los und drücken Sie erneut.

BEOBACHTUNGEN:

- Die TURBO-Funktion funktioniert nur, wenn die Temperatur der Kanne unter 60 °C liegt.
- Die Geschwindigkeit steigt stark an, um auf Stufe 10 zu gelangen, was zu Vibrationen des Roboters führen kann.

6. Automatische Programme.

- Mit automatischen Programmen können Sie den Roboter schneller verwenden, ohne Anpassungen vornehmen zu müssen selbst und ohne die Anwendung zu verwenden.
- Um auf die verschiedenen Programme zuzugreifen, halten Sie die AUTO-Taste einige Sekunden lang gedrückt. Wählen Sie dann die aus gewünschte Programm durch Drücken der Tasten + oder - auswählen. Um das Programm zu starten, drücken Sie die Start-Taste .

- Wickeln Sie das Netzkabel immer vollständig ab, um eine Überhitzung zu vermeiden
- Die Oberflächen des Geräts können während des Betriebs heiß sein Verwenden Sie bei eingeschaltetem Gerät immer Ofenhandschuhe, vor allem für den Dampfgarer, Deckel sowie die Messkappe
- Denken Sie daran, dass diese Geräte hohe Temperaturen erzeugen und heißer Dampf austreten kann, daher können Sie sich SCHWERE VERBRENNUNGEN zuziehen wenn das Gerät nicht ordnungsgemäß bedient wird.
- Überfüllen Sie den Lebensmittelbehälter nicht
- Beachten Sie immer die maximale Stufe (Maximale Füllung von 25% über der Gesamtkapazität des Innentopfes)
- Das Gerät schaltet sich nur vollständig aus wenn es vom Stromnetz getrennt wird
- Trennen Sie das Gerät jedes Mal vom Stromnetz wenn Sie mit der Benutzung fertig sind
- Verwenden Sie das Gerät nicht mit nassen Händen und Füßen oder Barfuß.
- Gehen Sie vorsichtig mit den Klingen um, sie sind sehr scharf und können schwere Verletzungen verursachen
- Überprüfen Sie vor der Benutzung und beim Nachfüllen, ob die Schüssel und die Messer richtig installiert sind
- Berühren Sie niemals die beweglichen Teile des Geräts. Legen Sie niemals Ihre Finger oder andere Teile in den Luftauslass und einlass.
- Fügen Sie keine Gegenstände ein, die das Gerät blockieren oder beschädigen könnten.
- Reinigen Sie das Produkt vor jedem Gebrauch sowie vor dem ersten Gebrauch mit Seife und Wasser
- Stellen Sie sicher, dass die Lüftungsschlitze des Produkts nicht blockiert oder verschmutzt sind, da dies zu einer Überhitzung des Gerätes führen kann
- Bewegen und berühren Sie das Gerät nicht, wenn es in Betrieb ist, und berühren Sie es nicht, da dies zu schweren Verletzungen oder Verbrennungen führen kann
- Verwenden Sie das Gerät auf einer stabilen, ebenen, horizontalen Oberfläche, die geeignet ist hohen Temperaturen standzuhalten
- Einige Teile und Oberflächen können sehr hohe Temperaturen während der Benutzung erreichen. Diese Flächen sind mit dem Symbol gekennzeichnet:



GEBRAUCHSANWEISUNG**WIFI-VERBINDUNG UND ERSTE INBETRIEBNAHME**

Sie können Ihren Roboter jederzeit und uneingeschränkt nutzen, auch ohne WLAN-Verbindung. Die WIFI-Verbindung wird nur verwendet, wenn die Anwendung „Tuya Smart“ verwendet wird.



1. Stecken Sie den Netzstecker in eine Steckdose.
2. Stellen Sie den Ein-/Ausschalter an der Basis wieder auf I; der Bildschirm 11 leuchtet auf.
3. Laden Sie die Anwendung „Tuya Smart“ vom Marktplatz Ihres Telefons herunter. Ihr Telefon muss sein mit Ihrem WIFI-Netzwerk verbunden, damit die restlichen Verfahren funktionieren.
4. Öffnen Sie die Anwendung und erstellen Sie Ihr Konto, indem Sie auf „Speichern“ klicken.
5. Datenschutzrichtlinie bestätigen.
6. Befolgen Sie die Anwendungsanweisungen, um die Kontoeröffnung abzuschließen.
7. Gerät hinzufügen, indem Sie oben rechts auf „+“ klicken.
8. Wählen Sie links „Haushaltsgerät“ und dann „Küchenmaschine“.
9. Bestätigen Sie das WLAN-Netzwerk durch Angabe Ihres WLAN-Passworts und klicken Sie dann auf Weiter.
10. Auf einigen Telefonen fragt die Anwendung nach ihrer Geolokalisierung; Sie müssen akzeptieren, um fortzufahren.
11. Die App schlägt dann vor, die Küchenmaschine mit dem WLAN zu verbinden. Klicken Sie auf „Jetzt verbinden“.

WICHTIG:

Um sich mit dem Wi-Fi-Netzwerk zu verbinden, benötigt es eine 2,4-GHz-Frequenz, die Sie in den Einstellungen ihres Mobilgerätes überprüfen können

HINWEIS: Wenn Ihr Wi-Fi-Netzwerk nicht im 2,4-GHz-Frequenzband funktioniert, müssen Sie es über ihren Router ändern (siehe Abschnitt Problemlösung).

12. Sie werden dann zu den allgemeinen Einstellungen Ihres Telefons weitergeleitet. Gehen Sie zu den WLAN-Einstellungen und wählen Sie Folgendes aus „SmartLife-XXX“-Netzwerk; Die Netzwerknummer ist für jeden Roboter spezifisch.
13. Dann zurück zur Anwendung,
14. Drücken Sie lange die WIFI-Taste.
15. Drücken Sie „Überprüfen Sie, ob die Anzeige schnell blinkt“ und dann „Weiter“; Der Countdown beginnt.
16. Nachdem das Gerät hinzugefügt wurde, erscheint es unter dem Namen „Küchenroboter“ klicken Sie auf „Fertig stellen“ und die LED auf dem Steuerbildschirm des Roboters leuchtet blau.

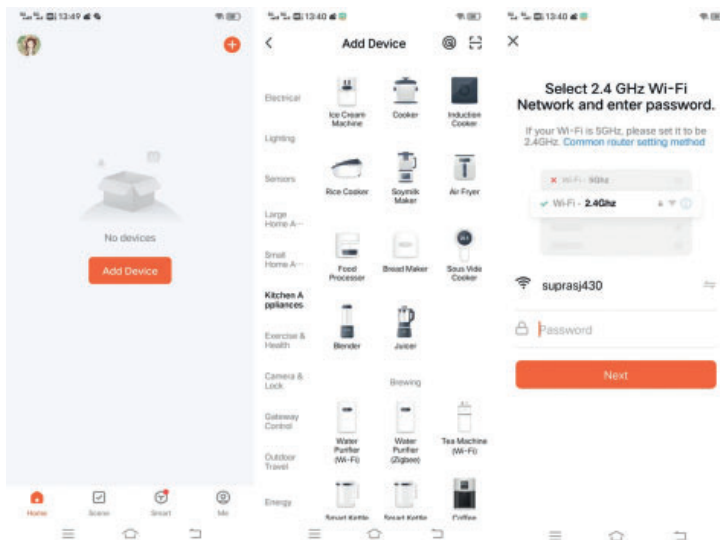
**SPATEL VERWENDEN**

1. La espátula sirve para mezclar los ingredientes cuando el robot está parado.

WICHTIG

- Verwenden Sie den Pfannenwender oder andere Küchenutensilien nicht, wenn das Gerät in Betrieb ist. Diese könnten sich in den Messern verfangen und Schäden verursachen.

VERWENDUNG DER DAMPFGEARHEIT

1. Setzen Sie den Messbecher auf und gießen Sie 1 l Wasser ein, dh an der zweiten Markierung von unten (●).
2. Verschließen Sie das Glas mit dem Deckel und ohne Messkappe.
3. Platzieren Sie die Dampfeinheit in der folgenden Reihenfolge auf der Maschine: Dampfkorb, dann ggf. den Dampf einsatz.
4. Geben Sie die Speisen in das Dampfgarset und verschließen Sie es anschließend mit dem transparenten Dampfgardeckel.

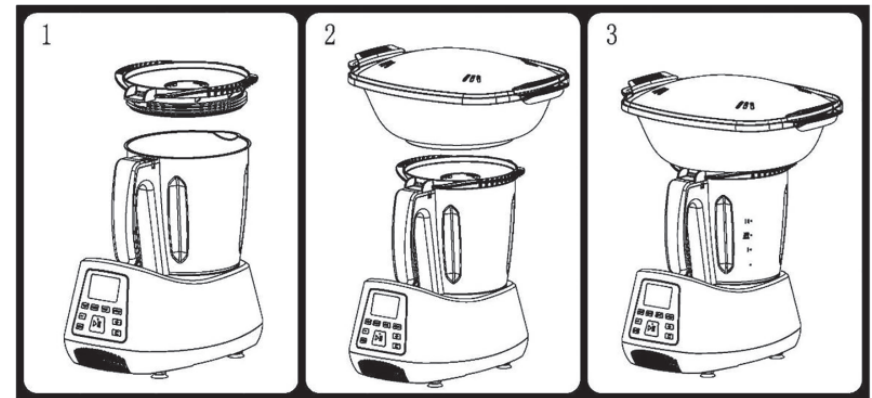
**GERÄTESTEUERUNG**

- Schließen Sie das Gerät an das Stromnetz an.

- Befolgen Sie beim ersten Einschalten die Schritte unter „Erstes Einschalten und Wi-Fi-Verbindung“. Für den folgenden verwenden, schalten Sie das Gerät einfach mit der EIN/AUS-Taste auf der Rückseite ein.

-Alle Einstellungen werden auf dem Kontrollbildschirm angezeigt.

-Im Standby-Modus ist der Bildschirm dunkel und verbraucht weniger Strom.

-Wenn keine Funktion aktiv ist, ertönt ein akustisches Signal und nach fünf Minuten wird der Standby-Modus aktiviert und der Bildschirm wird dunkel.

GRUNDSTEUERUNG**1. Stellen Sie die Uhrzeit ein.**

- Stellen Sie die Koch- oder Zubereitungszeit ein, indem Sie die Taste TIME drücken die Tasten + oder -.

- Die einstellbare Zeit reicht von 10 Sekunden bis 99 Minuten in 30-Sekunden-Intervallen.

- 3 Sekunden vor Ablauf der Zeit gibt der Roboter zwei Pieptöne ab und hat dann einmal die ganze Zeit abgelaufen ist, blinkt das Bedienfeld und das Gerät stoppt.

2. Stellen Sie die Temperatur ein.

- Stellen Sie die Koch- oder Zubereitungstemperatur ein, indem Sie die TEMP -Taste drücken oder drücken die Tasten + oder -.

- Die Temperatur reicht von Raumtemperatur bis 120 °C in Intervallen von 10 °C in 10 °C.

- Sobald Sie eine Temperatur höher als 60°C einstellen, wird die Geschwindigkeit automatisch auf der Höchststufe 4 eingestellt

3. Stellen Sie die Geschwindigkeit ein.

MESSKAPPE VERWENDEN

1. Die Messkappe wird verwendet, um die Kanne abzudecken und gleichzeitig die Zutaten zu dosieren hinzugefügt (von 80 bis 100 ml).
2. Zum Abdecken des Glases Messkappe mit der Öffnung nach unten auf den Deckel setzen und verschließen durch Drehen im Uhrzeigersinn.
3. Zum Zugeben von Lebensmitteln kann die Messkappe kurz abgenommen werden.

WICHTIG: Bevor Sie die Messkappe entfernen, müssen Sie die Geschwindigkeit auf Stufe 2 reduzieren um Lebensmittelspritzer zu vermeiden.

VERWENDUNG DER KLINGENABDECKUNG

1. Die Messerabdeckung dient zum Mischen ohne Schneiden, sie muss an den Messern befestigt werden. Platzieren Sie es darüber die Klingen und drücken Sie vorsichtig, bis es klickt
2. Entfernen Sie die Messerabdeckung, indem Sie sie nach oben ziehen. Wenn es klemmt, drehen Sie es ein wenig herum.

WICHTIG:

- Der Klingenschutz kann nur mit langsamen Geschwindigkeiten von 1 bis 4 verwendet werden.
- Die Turbo-Taste sollte nicht gedrückt werden, wenn der Klingenschutz verwendet wird.

VERWENDUNG DES DAMPFKORBES



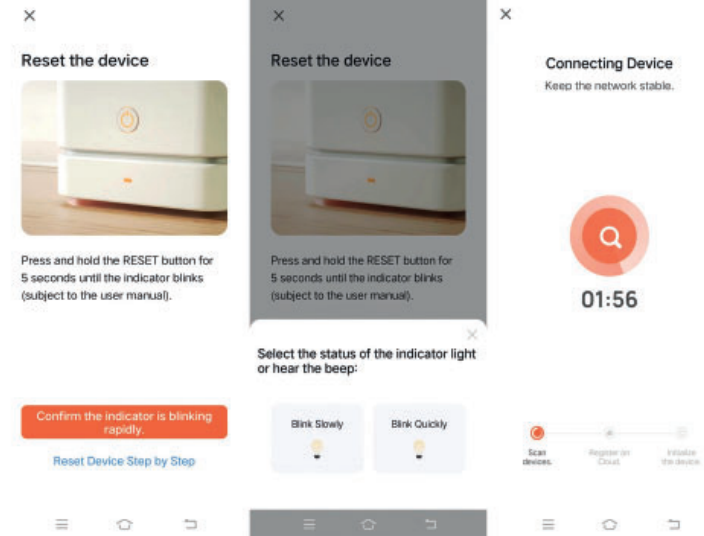
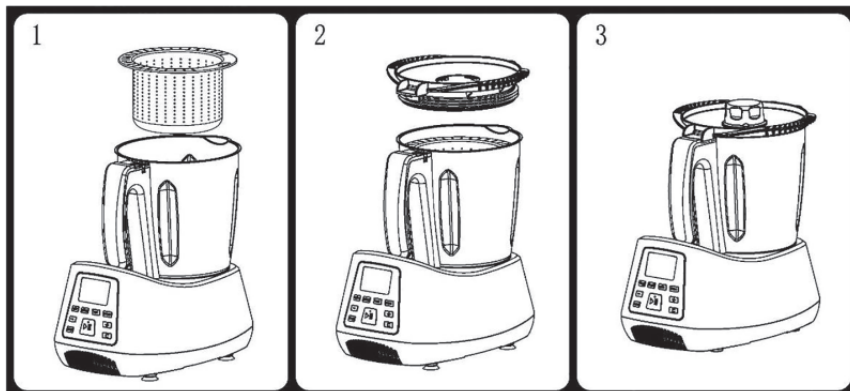

1. Gießen Sie mindestens 0,5 l Wasser (bis zur ersten Ebene) in die Kanne.
2. Legen Sie die Lebensmittel in den Dampfkorb.
3. Stellen Sie den Dampfkorb mit dem Metallgriff in die Kanne.
4. Verschließen Sie das Glas mit dem Deckel und der Messkappe.
5. Stellen Sie die gewünschte Zeit ein, indem Sie die Taste TIME und dann die Tasten + oder – drücken. Der Wert wird auf dem Steuerbildschirm angezeigt werden.
6. Stellen Sie die gewünschte Gartemperatur ein, indem Sie die Taste TEMP und dann die Tasten + oder – drücken. Der Wert wird auf dem Kontrollbildschirm angezeigt.
7. Wählen Sie die Geschwindigkeitsstufe, indem Sie die Taste SPEED und dann die Tasten + oder – drücken. Der Wert wird auf dem Steuerbildschirm angezeigt.
8. Drücken Sie die Starttaste . Das Gerät startet sein Programm.
9. Nach Programmende ertönt ein akustisches Signal.
10. Drücken Sie den EIN/AUS-Schalter, um das Gerät auszuschalten. Um den Dampfkorb zu entfernen, helfen Sie mit dem Pfannenwender, den Metallgriff zu greifen und den Korb zu entfernen,

Achten Sie darauf, sich nicht zu verbrennen, da dies bei hohen Temperaturen der Fall ist.



17. Um Wi-Fi auszuschalten, halten Sie einfach die Taste gedrückt  oder ein paar Sekunden, bis die LED er lisch.

MARKIERUNGEN

-   - *Quadro II: ca. 2 litros máximo für alle „kalten“ Rezepte (para todos os Recepte ohne Temperaturoption).*
-   - *Mittlere Marke: ca. 1,5 litros. máximo für alle „heißen“ Rezepte (para todos os Recepte mit Temperaturoption).*
- - *Marca I: etwa 1 Litro.*
- - *Marca de gordura: aprox. 0,5 L.*

MESSER ENTFERNEN UND INSTALLIEREN

Verwenden Sie das Glas niemals ohne die Klingen, da diese als Dichtung am Boden des Behälters dienen.

Messer entfernen

1. Ziehen Sie die Kanne aus dem Sockel.
2. Drehen Sie die „Klingensicherung“ am Boden des Glases gegen den Uhrzeigersinn. (bringt die Vorhängeschloss in Dreiecksstellung geöffnet, Bild 5)
3. Ziehen Sie vorsichtig an den Klingen, indem Sie sie am Kopf halten.

Messer positionieren

1. Stecken Sie die Klingen von oben nach unten durch den Kopf, Sie müssen die beiden Kerben der Klingen auf den Boden des Glases ausrichten
2. Drehen Sie die „Klingensicherung“ im Uhrzeigersinn, sodass die Klinge fixiert ist (schließen Sie das Vorhängeschloss). Dreiecksposition, Bild 5.

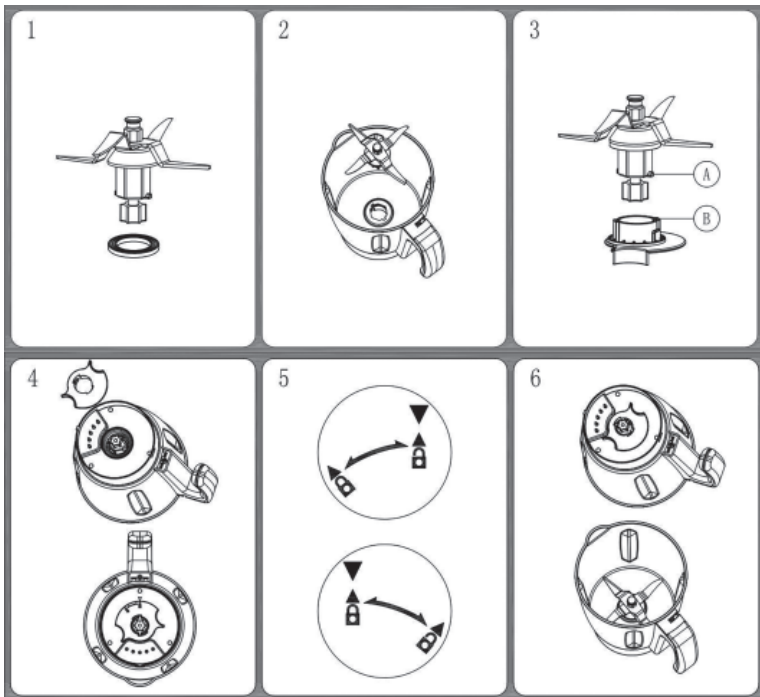

STELLEN SIE DAS GLAS IN POSITION

1. Schalten Sie das Gerät ein, indem Sie den EIN/AUS-Schalter auf der Rückseite der Basis drücken.
2. Stellen Sie das Glas auf die Stelle, wobei der Griff des Behälters zu Ihnen zeigt. Wie in Abbildung 1 gezeigt
3. Drücken Sie den Krug nach unten, bis Sie sehen, dass er richtig sitzt, wie in Abbildung 2 gezeigt (falls vorhanden). sich nicht gut setzt, versuchen Sie, die Klinge ein wenig zu bewegen). Um den Deckel aufzusetzen, gehen Sie zum Abschnitt „Aufsetzen des Deckels“, wenn Sie den Messbecher mit auf die Basis stellen Wenn Sie den Deckel nach unten drücken (wie in Punkt 3 angegeben), hören Sie ein Klicken.

BEOBACHTUNGEN:

Ein Sicherheitsmechanismus verhindert, dass das Gerät funktioniert, wenn der Krug nicht richtig positioniert ist oder nicht Deckel fehlt.

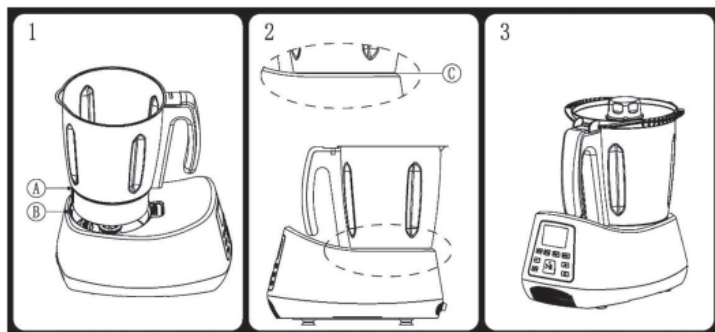

BUTTERFLY-ZUBEHÖR MONTIEREN UND ENTFERNEN

1. Schmetterlingszubehör wird verwendet, um Lebensmittel wie flüssige Sahne, geschlagenes Eiweiß oder zu emulgieren Mayonnaise.
2. Schmetterlingszubehör passt auf Messer. Legen Sie es über die Klingen und drücken Sie es vorsichtig zusammen, bis es klickt.
3. Nehmen Sie das Butterfly-Zubehör 14 heraus, indem Sie es nach oben ziehen. Wenn es klemmt, drehen Sie es ein wenig herum.

WICHTIG:

- Das Butterfly-Zubehör kann nur mit langsamen Geschwindigkeiten von 1 bis 4 verwendet werden.
- Die TURBO-Taste sollte nicht gedrückt werden, wenn das Butterfly-Zubehör verwendet wird.

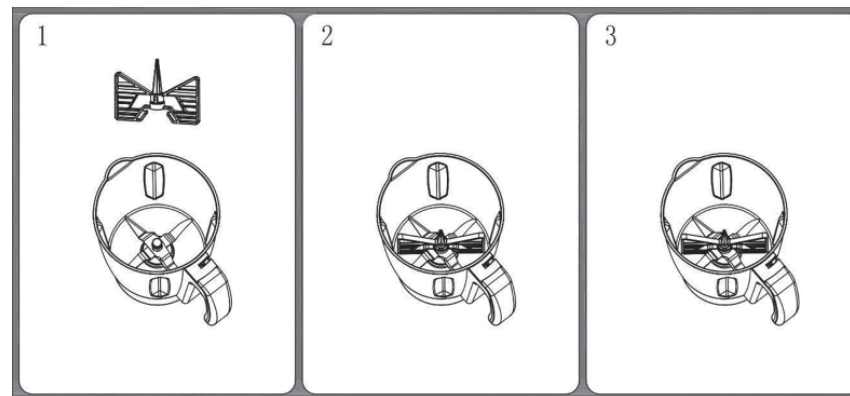

SETZEN SIE DEN DECKEL AUF

1. Setzen Sie den Deckel so auf den Messbecher, dass sich der Teil mit dem Haken neben dem Griff befindet. Verlassen Öffnen Sie das Vorhängeschloss vor dem Dreieck, wie in Abbildung 1 gezeigt.
2. Drücken Sie auf die Kappe und drehen Sie sie im Uhrzeigersinn. Bis Sie das geschlossene Vorhängeschloss mit dem Dreieck in Übereinstimmung bringen, wie in Abbildung 3 gezeigt.
3. Wenn Sie den Deckel schließen, indem Sie ihn im Uhrzeigersinn drehen, müssen Sie sicherstellen, dass der Deckelhaken (c) ist am Krugausguss befestigt und gleichzeitig am Kruggriff montiert, Abbildung 2.

WICHTIG: Das Gerät kann nur eingeschaltet werden, wenn der Deckel vollständig geschlossen ist. Andernfalls blinkt der Fehler E03 auf dem Bedienfeld

