

Amica

EMW 13185 E

PL INSTRUKCJA OBSŁUGI
EN INSTRUCTION MANUAL
CZ NÁVOD K OBSLUZE
SK NÁVOD NA OBSLUHU
DE BEDIENUNGSANLEITUNG
FR MODE D'EMPLOI
NL GEBRUIKSAANWIJZING

SZANOWNI PAŃSTWO!

Urządzenie marki Amica to połączenie wyjątkowej łatwości obsługi i doskonałej efektywności. Każde urządzenie przed opuszczeniem fabryki zostało dokładnie sprawdzone pod względem bezpieczeństwa i funkcjonalności.

Prosimy Państwa o uważną lekturę instrukcji obsługi przed uruchomieniem urządzenia.

Poniżej znajdują się objaśnienia dotyczące symboli występujących w niniejszej instrukcji:



Ważne informacje dotyczące bezpieczeństwa użytkownika urządzenia oraz prawidłowej jego eksploatacji.



Wskazówki związane z użytkowaniem sprzętu.



Zagrożenia wynikające z niewłaściwego postępowania z urządzeniem oraz czynnościach, które może wykonać jedynie wykwalifikowana osoba, na przykład z serwisu producenta.



Informacje dotyczące ochrony środowiska naturalnego.



Zakaz wykonywania pewnych czynności przez użytkownika.

SPIS TREŚCI

DANE TECHNICZNE	2
ŚRODKI OSTROŻNOŚCI	3
WSKAZÓWKI DOTYCZĄCE BEZPIECZEŃSTWA UŻYTKOWANIA	4
USUWANIE / ZŁOMOWANIE ZUŻYTEGO SPRZĘTU	8
INSTALACJA OBWODU OCHRONNEGO	9
NACZYNIA	10
NASTAWA KUCHENKI	10
INSTALACJA TALERZA OBROTOWEGO	12
INSTALACJA URZĄDZENIA	13
OBSŁUGA	14
USUWANIE USTEREK	18
CZYSZCZENIE	18
GWARANCJA, OBSŁUGA POSPRZEDAŻNA	19

DANE TECHNICZNE

Model	EMW 13182 E
Zasilanie	230V~ / 50Hz
Częstotliwość robocza [MHz]	2450
Poziom głośności [dB(A) re 1pW]	51
Pobór mocy [W]	1200
Znamionowa moc wyjściowa mikrofal [W]	700
Znamionowa moc wyjściowa grilla [W]	900
Pojemność kuchenki [l]	20
Średnica talerza obrotowego [mm]	245
Wymiary zewnętrzne (Wys x szer x gł) [mm]	593,6 x 338,6 x 330
Urządzenie przystosowane do zabudowy meblowej	Tak
Masa netto [kg]	11,3



Urządzenie przeznaczone jest wyłącznie do użytku domowego.



Ilustracje w niniejszej instrukcji obsługi mają charakter poglądowy. Pełne wyposażenie urządzenia znajduje się w odpowiednim rozdziale.



CELEM UNIKNIĘCIA NARAŻENIA NA EWENTUALNE NADMIERNE DZIAŁANIE ENERGII MIKROFAL



Nie próbować uruchamiać tej kuchenki z otwartymi drzwiami, gdyż może to spowodować szkodliwe narażenie na energię mikrofal. Ważne jest, aby nie wyłączać blokad zabezpieczających, ani nie manipulować przy nich.



Nie umieszczać żadnych przedmiotów między czołową powierzchnią kuchenki a drzwiami ani nie dopuszczać, aby brud, lub resztki środka czyszczącego zbierały się na powierzchniach uszczelniających.



Nie uruchamiać kuchenki, jeżeli jest ona uszkodzona. Szczególnie ważne jest, aby drzwi kuchenki prawidłowo się zamykały i aby nie było uszkodzeń na:

- 1 drzwiach (wgniecenia, pęknięcia)
- 2 zawiasach i zamkach (złamane, pęknięte lub poluzowane)
- 3 uszczelkach drzwi i powierzchniach uszczelniających



Regulacji, czynności konserwacyjnych i wszelkich napraw kuchenki winien dokonywać wyłącznie odpowiednio wykwalifikowany personel serwisowy producenta. W szczególności dotyczy to prac związanych ze zdejmowaniem pokrywy chroniącej użytkownika przez promieniowaniem mikrofalowym.



Trzymaj urządzenia i jego sznur przyłączeniowy z dala od dzieci poniżej 8 lat.



Kuchenki mikrofalowej nie należy umieszczać w szafce*



OSTRZEŻENIE: Urządzenie i jego dostępne części są gorące podczas użytkowania. Należy unikać kontaktu z gorącymi częściami. Dzieci w wieku poniżej 8 lat, powinny trzymać się z dala od urządzenia, chyba że są pod nadzorem osoby dorosłej;



Urządzenia nie należy czyścić parą



Powierzchnie szafki mogą podczas pracy kuchenki rozgrzać;

* dotyczy urządzeń, które nie są przystosowane do zabudowy meblowej

PRZECZYTAĆ UWAŻNIE I ZACHOWAĆ NA PRZYSZŁOŚĆ.



Dla zmniejszenia zagrożenia pożarem, obrażeniami ludzi albo wystawieniem na działanie nadmiernej energii mikrofalowej podczas użytkowania urządzenia należy przestrzegać poniższych podstawowych zasad bezpieczeństwa



Przeczytać instrukcję obsługi przed użyciem urządzenia.



Niezbędny jest ścisły nadzór w celu zmniejszenia zagrożenia pożarem w komorze kuchenki.



Stosować to urządzenie tylko zgodnie z przeznaczeniem opisanym w instrukcji. Nie stosować korodujących chemikaliów w urządzeniu. Kuchenka jest specjalnie zaprojektowana do podgrzewania lub gotowania żywności. Nie jest ona przeznaczona do użytku przemysłowego lub laboratoryjnego.



OSTRZEŻENIE: Gdy urządzenie jest użytkowane w trybie kombinowanym, dzieci mogą używać tej kuchenki tylko pod nadzorem dorosłych z uwagi na wytwarzaną wysoką temperaturę*;



OSTRZEŻENIE: Cieczy i innych artykułów żywnościowych nie wolno ogrzewać w szczelnie zamkniętych pojemnikach, gdyż są one podatne na eksplozję;



OSTRZEŻENIE: To urządzenie może być używane przez dzieci w wieku 8 lat i starsze, przez osoby o ograniczonej zdolności fizycznej, czuciowej lub psychicznej oraz osoby o braku doświadczenia lub znajomości sprzętu, gdy są one nadzorowane lub zostały poinstruowane na temat korzystania z urządzenia w sposób bezpieczny i znają zagrożenia związane z użytkowaniem urządzenia. Dzieci nie powinny bawić się urządzeniem. Czyszczenie i konserwacja urządzenia nie powinna być wykonywana przez dzieci chyba że ukończyły 8 lat i są nadzorowane przez odpowiednią osobę.



Używać tylko takich naczyń, które nadają się do użytkowania w kuchenkach mikrofalowych;



Podczas ogrzewania żywności w pojemnikach plastikowych lub papierowych, należy nadzorować pracę kuchenki mikrofalowej ze względu na możliwość zapłonu pojemników;

* Dotyczy urządzeń wyposażonych w grill

- 

W przypadku zauważenia dymu i/lub ognia, wyłączyć urządzenie lub odłączyć je od zasilania i zostawić drzwiczki zamknięte, póki nie stłumią się płomienie; Podgrzewanie mikrofalowe napoi może spowodować opóźnione wrzenie, dlatego też należy zachować ostrożność w trakcie manipulowania pojemnikiem;
- 

Szczegóły dotyczące czyszczenia uszczelnień drzwiczek i części przyległych znajdują się w odpowiednim dziale tej instrukcji.
- 

Kuchenkę należy czyścić systematycznie i usuwać wszelkie złoży resztek potraw
- 

Zaniedbanie utrzymywania kuchenki w czystym stanie może doprowadzić do uszkodzenia powierzchni, co może niekorzystnie wpłynąć na trwałość urządzenia i powodować niebezpieczne sytuacje
- 

Uwaga! Jeżeli przewód zasilający nieodłączalny ulegnie uszkodzeniu, to powinien on być wymieniony u wytwórcy lub w specjalistycznym zakładzie naprawczym albo przez wykwalifikowaną osobę w celu uniknięcia zagrożenia.
- 

Przed rozpoczęciem użytkowania kuchenki należy wypalić grzałkę grilla (podczas wypalania grzałki, z kratki wentylacyjnych kuchenki może ulatniać się dym)*:

 - włączyć wentylację w pomieszczeniu lub otworzyć okno,
 - nastawić kuchenkę na pracę samego grilla na ok. 3 min. i wygrzać grzałkę grilla bez podgrzewania żywności.
- 

Kuchenka winna stać na wypoziomowanej powierzchni.
- 

Talerz obrotowy i zespół wózka obrotowego winny znajdować się w kuchence w czasie gotowania. Należy ostrożnie położyć gotowaną potrawę na talerzu obrotowym i ostrożnie nią manipulować, aby uniknąć ewentualnego stłuczenia.
- 

Nieprawidłowe użycie półmiska do przyrumienienia może spowodować przez wysoką temperaturę pęknięcie stolika obrotowego.
- 

Używać tylko odpowiedniej wielkości torebki do gotowania w kuchenkach mikrofalowej.

* Dotyczy urządzeń wyposażonych w grill



Kuchenka ma kilka wbudowanych wyłączników zabezpieczających przed emisją promieniowania, w czasie gdy drzwi są otwarte. Nie manipulować przy tych wyłącznikach.



Nie włączać pustej kuchenki mikrofalowej. Włączenie kuchenki bez potrawy lub z potrawą o bardzo małej zawartości wody może spowodować pożar, zwęglenie, iskrzenie oraz uszkodzenie powłoki komory wewnętrznej.



Nie przyrządzać potraw bezpośrednio na talerzu obrotowym. Nadmierne podgrzanie miejscowe talerza obrotowego może spowodować jego pęknięcie.



Nie podgrzewać butelek dla niemowląt lub potraw dla niemowląt w kuchenke mikrofalowej. Może nastąpić nierównomierne podgrzanie i spowodować obrażenia fizyczne.



Nie stosować pojemników z wąską szyjką, takich jak buteleczki do syropów.



Nie smażyć w tłuszczu i głębokim naczyniu w kuchenke mikrofalowej.



Nie robić konserw domowych w kuchenke mikrofalowej, gdyż nie zawsze cała zawartość słoika osiągną temperaturę wrzenia.



Nie stosować kuchenki mikrofalowej do celów komercyjnych. Urządzenie to jest przeznaczone do stosowania w domu lub w obiektach, takich jak*: kuchnia dla pracowników; w sklepach, biurach i innych środowiskach pracy, korzystanie przez klientów hoteli, moteli i innych placówek mieszkalnych, w wiejskich budynkach mieszkalnych, w obiektach noclegowych*;



W celu niedopuszczenia do opóźnionego wrzenia gorących cieczy i napojów oraz poparzenia się, należy wymieszać ciecz przed włożeniem pojemnika do kuchenki i ponownie w połowie czasu gotowania. Następnie pozostawić jeszcze na krótki czas w kuchenke i raz jeszcze wymieszać przed wyjęciem pojemnika.



Nie należy zapominać, iż potrawa znajduje się w kuchenke, aby uniknąć spalenia spowodowanego nadmiernym gotowaniem.

-  Gdy urządzenie jest używane w trybie kombinowanym, dzieci powinny używać kuchenki tylko pod nadzorem dorosłych ze względu na wytwarzane wysokie temp.*
-  Niniejszy sprzęt nie jest przeznaczony do użytkowania przez osoby (w tym dzieci) o ograniczonej zdolności fizycznej, czuciowej lub psychicznej, lub osoby o braku doświadczenia lub znajomości sprzętu, chyba że odbywa się to pod nadzorem lub zgodnie z instrukcją użytkowania sprzętu, przekazanej przez osoby odpowiadające za ich bezpieczeństwo. Należy zwracać uwagę na dzieci, aby nie bawiły się sprzętem.
-  Nie przegotowywać potraw
-  Nie używać komory kuchenki do składowania. Nie przechowywać wewnątrz kuchenki przedmiotów palnych, jak chleba, ciastek, wyrobów papierowych itp. Jeżeli piorun uderzy w linię zasilającą, kuchenka może włączyć się samoczynnie.
-  Usunąć zaciski druciane i uchwyty metalowe z pojemników/torebek papierowych lub plastikowych przed umieszczeniem ich w kuchence.
-  Kuchenka winna być uziemiona. Przyłączać tylko do gniazdka ze spawnym przewodem ochronnym. Patrz "Instalacja obwodu ochronnego"
-  Niektóre produkty, takie jak całe jajka (gotowane i/lub surowe), woda z olejem lub tłuszczem, uszczelnione pojemniki i zamknięte słoiki szklane mogą eksplodować i dlatego nie należy ich podgrzewać w tej kuchence.
-  Praca kuchenki powinna odbywać się przy stałym nadzorze osób dorosłych. Nie należy dopuszczać do tego, by dzieci miały dostęp do elementów sterujących lub bawiły się urządzeniem.
-  Nie uruchamiać kuchenki, gdy ma uszkodzoną listwę przyłączeniową lub wtyczkę, jeżeli nie pracuje ona prawidłowo, albo jeżeli została ona uszkodzona lub upuszczona.
-  Nie należy zakrywać ani nie blokować odpowietrzników na kuchence.
-  Nie składać ani nie używać kuchenki na zewnątrz.

* Dotyczy urządzeń wyposażonych w grill

WSKAZÓWKI DOTYCZĄCE BEZPIECZEŃSTWA UŻYTKOWANIA

PL



Nie używać kuchenki w pobliżu wody, w pobliżu zlewozmywaka kuchennego, w zawilgoconym pomieszczeniu albo w pobliżu basenu pływackiego.



Nie zanurzać sznura przyłączeniowego ani wtyczki w wodzie.



Utrzymywać sznur z dala od ogrzewanych powierzchni.



Nie dopuszczać aby sznur przyłączeniowy zwiisał na krawędzi stołu lub blatu.



Urządzenie musi być użytkowane z zamontowaną ramką ozdobną*



Powierzchnia komory wewnętrznej urządzenia jest gorąca po użytkowaniu mikrofalówki.



Sprawdzać systematycznie kuchenkę i jej przewód przyłączeniowy pod względem uszkodzeń. Jeżeli stwierdziłmy jakiegokolwiek uszkodzenie, nie używać kuchenki.

USUWANIE / ZŁOMOWANIE ZUŻYTEGO SPRZĘTU



ROZPAKOWANIE



Urządzenie na czas transportu zostało zabezpieczone przed uszkodzeniem. Po rozpakowaniu urządzenia prosimy Państwa o usunięcie elementów opakowania w sposób niezagrożający środowisku.

Wszystkie materiały zastosowane do opakowania są nieszkodliwe dla

środowiska naturalnego, w 100% nadają się do odzysku i oznakowano je odpowiednim symbolem.

Uwaga! Materiały opakowaniowe (woreczki polietylenowe, kawałki styropianu itp.) należy w trakcie rozpakowywania trzymać z dala od dzieci.



WYCOFANIE Z EKSPLOATACJI



Po zakończeniu okresu użytkowania nie wolno usuwać niniejszego produktu poprzez normalne odpady komunalne, lecz należy go oddać do punktu zbiórki i recyklingu urządzeń elektrycznych i elektronicznych. Informuje o tym symbol, umieszczony na produkcie, instrukcji obsługi lub opakowaniu.

Zastosowane w urządzeniu tworzywa nadają się do powtórnego użycia zgodnie z ich oznaczeniem. Dzięki powtórnemu użyciu, wykorzystaniu materiałów lub innym formom wykorzystania zużytych urządzeń wnoszą Państwo istotny wkład w ochronę naszego środowiska.

Informacji o właściwym punkcie usuwania zużytych urządzeń udzieli Państwu administracja gminna.

* dotyczy urządzeń do zabudowy

NIEBEZPIECZEŃSTWO

Niebezpieczeństwo porażenia elektrycznego przy dotknięciu- pewne wewnętrzne elementy mogą spowodować poważne obrażenia lub śmierć. Nie demontować tego urządzenia.

OSTRZEŻENIE

Zagrożenie porażeniem elektrycznym. Nieprawidłowe używanie uziemienia może spowodować porażenie elektryczne. Nie wkładać wtyczki do gniazdka zanim urządzenie nie zostanie prawidłowo zainstalowane i uziemione.

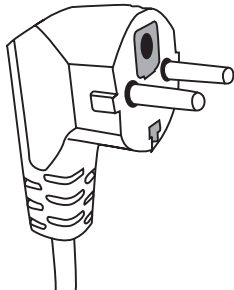

Urządzenie to należy uziemić. W razie zwarcia elektrycznego uziemienie zmniejsza zagrożenie porażeniem elektrycznym zapewniając przewód odpływu prądu elektrycznego. Urządzenie to jest wyposażone w sznur posiadający przewód uziemiaczy z odpowiednią wtyczką. Wtyczka winna być włożona do gniazdka prawidłowo zainstalowanego i uziemionego.

W razie niepełnego rozumienia instrukcji uziemienia lub powstania wątpliwości, czy urządzenie jest prawidłowo uziemione, należy zwrócić się do wykwalifikowanego elektryka lub technika serwisowego.

Jeżeli trzeba użyć kabla przedłużacza należy stosować tylko sznur trójprzewodowy posiadający gniazdo z uziomem.

Producent nie ponosi odpowiedzialności za szkody bądź obrażenia będące wynikiem podłączenia kuchenki do źródła zasilania bez obwodu ochronnego lub z niesprawnym obwodem ochronnym.

Krótki sznur sieciowy przewidziany jest, aby zmniejszyć zagrożenia wynikające z zaplątania się lub wyłączenia przez potknięcie się o dłuższy sznur.

Jeżeli stosuje się przedłużacz:

- Oznakowane znamionowe dane elektryczne przedłużacza winny być co najmniej tak duże, jak znamionowe dane elektryczne urządzenia.
- Przedłużacz winien być sznurem 3- przewodowym z uziemieniem,
- Długi sznur powinien być tak poprowadzony, aby nie zwieszał się poprzez blat lub płytę stołu, gdzie mógłby zostać pociągnięty przez dzieci, albo zahaczony i wyciągnięty mimo woli.

OSTRZEŻENIE



Zagrożenie obrażeń ludzi. Szczelnie zamknięte pojemniki mogą eksplodować. Zamknięte pojemniki należy otworzyć, a plastikowe torebki przekłuwać przed rozpoczęciem podgrzewania.

Materiały jakie można używać w kuchence, a jakich należy unikać w kuchence mikrofalowej.

Niektóre niemetalowe naczynia mogą nie być bezpieczne przy stosowaniu w mikrofalówce. W razie wątpliwości można sprawdzić dane naczynie postępując według poniższej procedury:

Badanie naczynia:

- 1 Napełnić pojemnik bezpieczny do stosowania w mikrofalówce 1 filiżanką zimnej wody (250 ml), to samo uczynić z badanym naczyniem.
- 2 Gotować z maksymalną mocą przez 1 minutę.
- 3 Uważnie dotykać naczynie. Jeżeli naczynie jest ciepłe, nie stosować go w kuchence mikrofalowej.
- 4 Nie przekraczać czasu gotowania 1 minuty.

Materiały, których nie można używać w kuchence mikrofalowej

Rodzaj naczynia	Uwagi
Tacka aluminiowa	Może spowodować łuk elektryczny. Przełożyć potrawę na naczynie nadające się do stosowania w mikrofalówkach.
Pudełko tekturowe z uchwytem metalowym	Może spowodować łuk elektryczny. Przełożyć potrawę na naczynie nadające się do stosowania w mikrofalówkach.
Metal lub naczynia z ramką metalową	Metal ekranuje potrawę przed energią mikrofal. Ramka metalowa może spowodować łuk elektryczny.
Metalowe zamknięcia - skręcane	Mogą spowodować łuk elektryczny i pożar w kuchence.
Torebki papierowe	Mogą spowodować pożar w kuchence.
Pianka plastikowa	Pianka plastikowa może stopić się lub zanieczyścić ciecz w niej się znajdującą, gdy zostanie wystawiona na działanie wysokiej temperatury.
Drewno	Drewno wysycha, gdy jest stosowane w kuchence mikrofalowej i może pęknąć lub się złamać.

Materiały, które można używać w kuchence mikrofalowej

Rodzaj naczynia	Uwagi
Folia aluminiowa	Tylko osłona. Małe gładkie kawałki można używać do pokrywania cienkich kawałków mięsa lub drobiu, aby zapobiec nadmiernemu przegotowaniu. Może wystąpić wyładowanie łukowe, jeżeli folia jest zbyt blisko ścianek kuchenki. Folia winna znajdować się co najmniej w odległości 2.5 cm od ścianek kuchenki.
Półmisek do przyrumienienia	Przestrzegać instrukcji wytwórcy. Dno półmiska do przyrumienienia winno być co najmniej 5 mm powyżej talerza obrotowego. Nieprawidłowe używanie może spowodować pęknięcie talerza obrotowego.
Naczynia obiadowe	Tylko nadające się do mikrofalówki. Przestrzegać instrukcji wytwórcy. Nie stosować naczyń pękniętych lub wyszczerbionych.
Szklane słoiki	Zawsze zdejmować wieczko. Używać tylko do podgrzewania potraw do odpowiedniej temperatury. Większość słoików szklanych nie jest wytrzymała na temperaturę i może pęknąć.

NACZYNIA

Naczynia szklane	Stosować tylko żaroodporne naczynia szklane w kuchence. Upewnić się, że nie ma metalowych ramek. Nie używać naczyń pękniętych lub wyszczerbionych.
Torebki do gotowania w mikrofalach	Przestrzegać instrukcji wytwórcy. Nie zamykać metalowymi zaciśkami.
Talerze i kubki papierowe	Porobić nacięcia, by pozwolić ująć parze. Używać tylko do krótkiego gotowania/podgrzewania. Nie pozostawiać kuchenki bez nadzoru podczas gotowania.
Ręczniki papierowe	Używać do przykrycia potraw do podgrzania dla wchłonięcia tłuszczu. Używać tylko do krótkiego gotowania pod stałym nadzorem.
Papier pergaminowy	Używać jako przykrycia dla zapobieżenia rozbryzgom lub jako opakowania dla parowania.
Tworzywa sztuczne	Tylko nadające się do mikrofalówki. Winny posiadać etykietę „do mikrofalówek”. Niektóre pojemniki plastikowe miękną, gdy potrawa wewnątrz nagrzeje się. Torebki do gotowania „i” i szczelnie zamknięte torebki plastikowe należy naciąć, podziurkować albo zaopatrzyć w odpowietrznik zgodnie ze wskazówkami na opakowaniu.
Opakowania plastikowe	Tylko nadające się do mikrofalówki. Używać do przykrycia potrawy w czasie gotowania w celu utrzymania wilgotności. Nie dopuszczać aby opakowania plastikowe dotykały potrawy.
Termometry	Tylko nadające się do mikrofalówki. (termometry do mięsa i cukru).
Papier woskowany	Używać jako przykrycia, aby zapobiec rozbryzgiwaniu i aby utrzymać wilgotność.

Material naczynia	Mikrofałe	Grill	Tryb Combi
Szko termoodporne	TAK	TAK	TAK
Szko nieodporne termicznie	NIE	NIE	NIE
Ceramika termoodporna	TAK	NIE	NIE
Naczynia z tworzywa bezpieczne w stosowaniu w kuchence mokr.	TAK	NIE	NIE
Papier do celów kuchennych	TAK	NIE	NIE
Pojemnik metalowy	NIE	TAK	NIE
Stojak metalowy (na wyposażeniu kuchenki)*	NIE	TAK	NIE
Folia aluminiowa i pojemniki z folii	NIE	TAK	NIE

* Występuje w wybranych modelach

Nazwy elementów wyposażenia kuchenki

Wyjąć kuchenkę i wszystkie materiały z pudła tekturowego i komory kuchenki. Kuchenka dostarczana jest z następującym wyposażeniem:

Talerz obrotowy	1
Wózek obrotowy	1
Instrukcja obsługi	1
Stojak do grillowania	1*

- A) Panel sterowania
 B) Układ blokady zabezpieczającej - Wyłącza zasilanie kuchenki, gdy drzwi zostaną otwarte w czasie pracy.
 C) Wózek obrotowy
 D) Talerz obrotowy
 E) Osłona wewnętrzna drzwi
 F) Drzwi



INSTALACJA TALERZA OBROTOWEGO

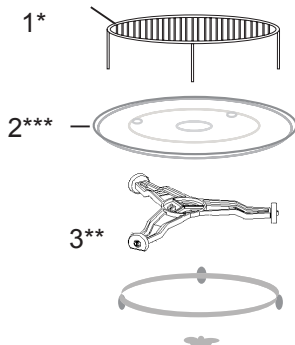

- 1 Nigdy nie ściskać ani nie kłaść talerza obrotowego dnem do góry.
- 2 W czasie gotowania zawsze stosować talerz obrotowy i wózek obrotowy.
- 3 Do gotowania lub podgrzewania zawsze kłaść wszelkie potrawy na talerzu obrotowym
- 4 Jeżeli talerz obrotowy pęknie, należy zwrócić się do najbliższego autoryzowanego punktu serwisowego.

Elementy wyposażenia:

1. Stojak do grillowania
2. Talerz obrotowy
3. Wózek obrotowy

* Występuje w wybranych modelach. **Uwaga:** Stojak będący na wyposażeniu urządzenia należy używać wyłącznie przy nastawieniu kuchenki w funkcji „GRILL”. Stojak należy umieścić na talerzu obrotowym.

** Wózek występuje w dwóch wersjach, w zależności od modelu. Nie są ze sobą współzamiennie.

*** Talerz obrotowy występuje w zależności od modelu. W takim wypadku potrawy należy przyrządzać na własnym talerzu umieszczonym w komorze mikrofalowej.

- Usunąć wszelkie materiały i elementy opakowania.
- Sprawdzić kuchenkę pod względem uszkodzeń takich jak wgniecenia przesunięcia lub złamania drzwi.
- Usunąć wszelkie folie zabezpieczające z powierzchni szafki.
- Nie instalować kuchenki jeżeli jest ona uszkodzona.



Nie zdejmować jasnobrązowej pokrywy z miki przykręconej śrubami do wnęki kuchenki w celu osłonięcia magnetronu.

Instalowanie

1. Urządzenie przeznaczone jest wyłącznie do użytku domowego.
2. Kuchenka może być używana tylko po uprzednim zabudowaniu jej w mebel kuchenny*.
3. Sposób montażu kuchenki w meble jest przedstawiony w "Ulotce instalacyjnej"*.
4. Kuchenka mikrofalowa powinna być instalowana w szafce o szerokości 60 cm i na wysokości 85 cm od podłogi kuchni*.

Nie zdejmować nóżek z dna kuchenki*.

Blokowanie otworów wlotowych i wylotowych może uszkodzić kuchenkę.

Umieścić kuchenkę możliwie daleko od odbiorników radiowych i telewizyjnych. Pracująca kuchenka mikrofalowa może powodować zakłócenia odbioru radiowego i telewizyjnego.

2. Włożyć wtyczkę kuchenki do standardowego gniazdka domowego.
Upewnić się wcześniej, czy jego napięcie i częstotliwość są takie same jak na tabliczce znamionowej.

OSTRZEŻENIE: Nie instalować kuchenki nad płytą kuchenną lub innym urządzeniem wytwarzającym ciepło. W przypadku takiego zainstalowania może dojść do uszkodzenia i utraty gwarancji.

**Dostępne powierzchnie
mogą być gorące
podczas pracy.**



* Dotyczy urządzeń do zabudowy

Ta kuchenka mikrofalowa posiada nowoczesne sterowanie elektroniczne do regulacji parametrów gotowania lub odgrzewania.

Panel sterowania

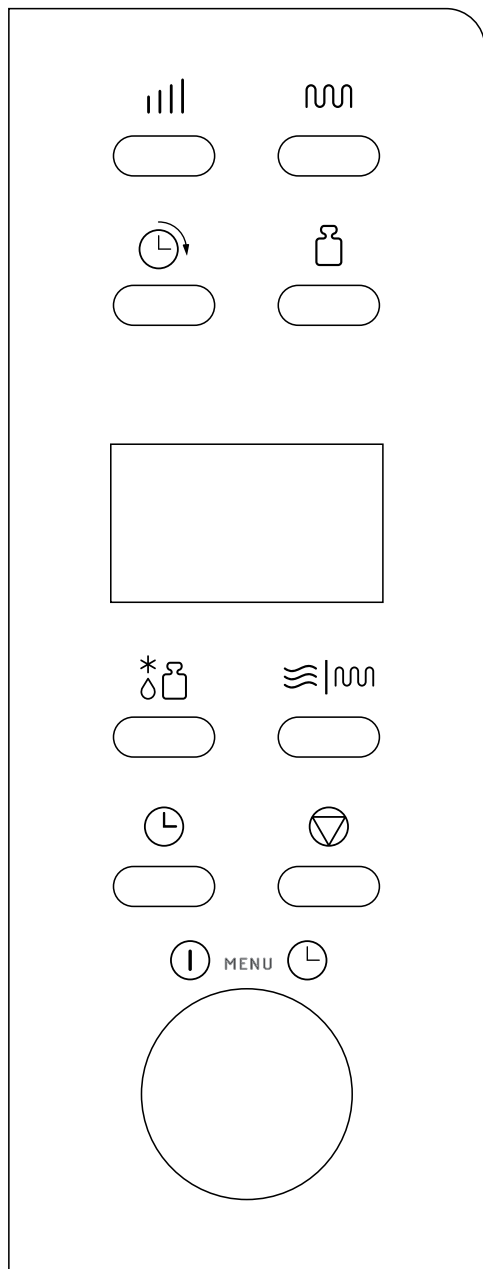



Wyświetlacz - Pokazuje, czas gotowania, moc, wskazania i aktualną godzinę.

 Moc mikrofal - Służy do ustawiania mocy.

 Zegar - Służy do ustawiania aktualnego czasu

 Wybór wagi - Służy do określania ciężaru potrawy lub liczby porcji.

 Grill - Służy do wyboru programu grillowania przez maksymalnie 95 minut.

 Combi - Gotowanie mieszane z użyciem mikrofal i grillowania

 * Auto rozmrażanie (rozmrażanie wg masy) - Służy do rozmrażania mięsa, mrożonego drobiu i owoców morza według ciężaru.

 Opóźnienie startu - Służy do opóźnienia rozpoczęcia programu.

 PAUSE/CANCEL (odwołaj) - Służy do anulowania uprzednio wybranego poziomu mocy, czasu gotowania lub rozmrażania. Dodatkowo służy do włączenia blokady rodzicielskiej





 Pokrętko regulacji CZASU/WAGI, MENU - Obrócić pokrętkiem aby ustawić czas gotowania.

 Start/Szybki start (pokrętko) - Nacisnąć, aby rozpocząć gotowanie lub program rozmrażania. Nacisnąć kilkakrotnie, aby rozpocząć gotowanie bez uprzedniego ustawienia poziomu mocy i czasu gotowania.

USTAWIANIE AKTUALNEJ GODZINY



Przypuśćmy, że aktualna godzina to 08:30.

Kroki:



1. Nacisnąć .
2. Obrócić pokrętkę  aż na wyświetlaczu pojawi się liczba godzin 8.
3. Nacisnąć .
4. Obrócić pokrętkę  aż na wyświetlaczu pojawi się liczba minut 30.
5. Nacisnąć  ponownie, aby potwierdzić.

UWAGA: Zegar pracuje w trybie 24-godzinnym. Po podłączeniu urządzenia do zasilania na wyświetlaczu pojawi się "1:00". Aby ustawić aktualną godzinę, należy postępować według powyższej instrukcji. Można sprawdzić aktualną godzinę podczas gotowania naciskając symbol  na panelu sterowania.

GOTOWANIE MIKROFALAMI

Aby skorzystać z gotowania mikrofalami nacisnąć kilkakrotnie przycisk  wybierając moc. Następnie pokrętkę  ustawić czas gotowania. Maksymalny czas gotowania to 95 minut.

Gotowanie przez 10 minut z mocą 60%.

1. Nacisnąć kilkakrotnie , aby wybrać moc mikrofal.
2. Obrócić pokrętkę  na 10:00.
3. Nacisnąć  aby potwierdzić.



Wybrać moc mikrofal dotykając:

Ilość naciśnieć	Moc mikrofal
Jednokrotnie	100%
Dwukrotnie	80%
3 razy	60%
4 razy	40%
5 razy	20%
6 razy	00%

UWAGA: Można sprawdzić moc mikrofal podczas gotowania, naciskając .

GRILLOWANIE

Maksymalny czas gotowania to 95 minut. Grillowanie najlepiej sprawdza się przy gotowaniu cienkich plasterków mięsa, steków, kotletów, szaszłyków, kiełbasek oraz kawałków kurczaka. Jest również odpowiednie do przyrządzania gorących kanapek i potraw zapiekanych.





1. W trybie gotowości, Nacisnąć  jednokrotnie.
2. Obrócić pokrętkę , aby wprowadzić czas gotowania.
3. Nacisnąć .

GOTOWANIE KOMBINOWANE (Mieszane)

KOMBINACJA

Maksymalny czas gotowania to 95 minut.

PRZYKŁAD: Przypuśćmy, że przygotowanie potrawy wymaga gotowania w KOMBINACJI 1 przez 25 minut.

1. Nacisnąć przycisk  | , aby pojawił się symbol CO-1.
2. Obrócić pokrętkę  na 25:00.
3. Nacisnąć  START.

Ustawienie	Moc mikrofal	Moc grilla
Combi-1	30%	70%
Combi-2	55%	45%

SZYBKI START



W programie szybkiego gotowania można gotować potrawy na dużej mocy (wykorzystanie 100% mocy).

Kilkakrotnie nacisnąć przycisk , aby ustawić czas gotowania. Kuchenka natychmiast rozpocznie gotowanie na pełnej mocy. Maksymalny czas gotowania jaki można wprowadzić wynosi 10 minut.

AUTO ROZMRAŻANIE

Kuchenka umożliwia rozmrażanie żywności na podstawie wprowadzonego ciężaru. Czas rozmrażania i poziom mocy są ustawiane automatycznie po wprowadzeniu kategorii żywności i ciężaru. Dopuszczalny ciężar zamrożonej żywności wynosi od 100g do 1800g.

PRZYKŁAD: Rozmrażanie 600g krewetek.





1. Nacisnąć przycisk .
2. Następnie nacisnąć , aby wprowadzić ciężar rozmrażanej żywności.
3. Nacisnąć .

UWAGA: Kuchenka zatrzymuje się podczas rozmrażania umożliwiając obrócenie potrawy dla jej równomiernego rozmrożenia. Po odwróceniu nacisnąć przycisk  i kontynuować rozmrażanie przez pozostały czas.

OPÓŹNIENIE STARTU

Ta funkcja służy do opóźnienia rozpoczęcia programu, który załącza się automatycznie o wyznaczonej godzinie.

Przykład: Przypuśćmy, że aktualny czas to 9:00, a kuchenka ma rozpocząć gotowanie o godzinie 11:30.

1. Ustawić wybrany program gotowania.
2. Nacisnąć jeden raz przycisk .
3. Obrócić pokrętkę  aż na wyświetlaczu pojawi się godzina 11:00.
4. Nacisnąć jeden raz przycisk .
5. Obrócić pokrętkę  aż na wyświetlaczu pojawią się minuty 11:30.
6. Nacisnąć jeden raz przycisk .

UWAGA: Po ustawieniu funkcji opóźnienia nie działa sterowanie przyciskami, poza sprawdzeniem ustawionego czasu. Ustawiony czas można sprawdzić wciskając

przycisk  oraz anulować wciskając przycisk . O godzinie 11:30 wybrany program gotowania rozpoczyna się automatycznie.

BLOKADA URUCHOMIENIA

Zapobiega korzystaniu z kuchenki przez dzieci bez nadzoru. Z kuchenki nie można korzystać, gdy aktywna jest blokada uruchomienia - na wyświetlaczu pojawi się wskaźnik blokady uruchomienia.

Ustawianie BLOKADY URUCHOMIENIA: Nacisnąć i przytrzymać przycisk  przez 3 sekundy. Rozlegnie się sygnał dźwiękowy i na wyświetlaczu zaświeci się symbol blokady uruchomienia.

Zwalnianie BLOKADY URUCHOMIENIA: Nacisnąć i przytrzymać przycisk  przez 3 sekundy, aż na wyświetlaczu zgaśnie wskaźnik blokady uruchomienia.

UWAGA: Z kuchenki nie można korzystać, gdy aktywna jest blokada uruchomienia.

AUTOMATYCZNE GOTOWANIE

Dla następujących potraw lub sposobów gotowania nie ma potrzeby wprowadzania mocy i czasu gotowania. Należy wskazać rodzaj potrawy i ciężar produktów. Kuchenka rozpocznie pracę po wciśnięciu przycisku .

Potrawę należy obrócić w połowie czasu gotowania, aby była ugotowana równomiernie.

Przykład:

1. W trybie oczekiwania obrócić pokrętko  w lewo, aby wybrać kod produktu określającego gotowaną potrawę.

2. Nacisnąć kilkakrotnie przycisk  ustawiając ciężar.

3. Nacisnąć przycisk .

Menu automatycznego gotowania

Menu automatycznego gotowania:

Kod:	Żywność / tryb gotowania	
01	Mleko / kawa (200ml/filiżanka)	W przypadku mleka/kawy i ziemniaków, po naciśnięciu przycisku  na wyświetlaczu wyświetli się liczba porcji zamiast ciężaru produktu.
02	Ryż (g)	W przypadku pozycji 07, 08, 09 z listy, kuchenka zatrzymuje gotowanie i emituje sygnał dźwiękowy przypominający o obroceniu potrawy dla jej równomiernego ugotowania. Rezultat gotowania automatycznego zależy od takich czynników jak wahania napięcia, kształt i wielkość żywności, indywidualne preferencje co do sposobu przygotowania pewnych potraw, a nawet sposób umieszczania żywności w komorze kuchenki. Jeśli rezultat gotowania nie jest w pełni zadowalający, należy odpowiednio dostosować czas gotowania. Gotując Spaghetti należy uprzednio dodać przegotowaną wodę.
03	Spaghetti (g)	
04	Ziemniaki (230g)	
05	Automatyczne odgrzewanie (g)	
06	Ryby (g)	
07	Kurczak (g)	
08	Wołowina / baranina (g)	
08	Wołowina / baranina (g)	
09	Szaszłyki (g)	

USUWANIE USTEREK

Kuchenka mikrofalowa zakłóca obraz telewizyjny	Odbiór radiowy i telewizyjny mogą być zakłócanie, gdy kuchenka mikrofalowa pracuje. Jest to podobnie jak w przypadku drobnego sprzętu elektrycznego, takiego jak mikser, odkurzacze i wentylator elektryczny. Jest to zjawisko normalne
Kuchenka słabo świeci	Przy gotowaniu z niską mocą mikrofal światło kuchenki może osłabnąć. Jest to normalne.
Para zbiera się na drzwiach, gorące powietrze wychodzi odpowietrnikami	Podczas gotowania z potrawy może się wydobywać para. Większa część jej wylatuje przez odpowietrniki. Pewna jej część może jednak gromadzić się w chłodnym miejscu, takim jak drzwi kuchenki. Jest to normalne.

Usterka	Możliwa przyczyna	Usuwanie
Kuchenka nie daje się uruchomić.	Sznur przyłączeniowy nie podłączony prawidłowo do niazdka	Wyciągnąć wtyczkę i włożyć ją z powrotem po 10 sekundach.
	Przepalony bezpiecznik, albo zadziałał wyłącznik bezpieczeństwa.	Wymienić bezpiecznik lub włączyć wyłącznik (naprawa tylko przez Serwis Amica)
	Problem z gniazdkiem	Sprawdzić gniazdko przy pomocy innych urządzeń elektrycznych.
Kuchenka nie grzeje.	Drzwi nie zamknięte prawidłowo.	Zamknąć dobrze drzwi.
Szklany stolik obrotowy hałasuje podczas pracy kuchenki mikrofalowej	Zabrudzony zespół pierścienia obrotowego i dno kuchenki.	Patrz "Konserwacja kuchenki mikrofalowej"

CZYSZCZENIE

Przed czyszczeniem upewnij się, że kuchenka jest odłączona od źródła zasilania.

- Po użyciu wyczyść wnętrze kuchenki lekkomokrą szmatką.
- Wyczyść akcesoria w zwykły sposób w namydłonej wodzie.
- Ramę drzwi, uszczelkę i sąsiadujące elementy, gdy są brudne czyść ostrożnie mokrą szmatką. Podczas czyszczenia powierzchni drzwi i kuchenki stosować tylko łagodne, nieściernie mydła lub detergenty, nanoszone gąbką lub miękką ściereczką.

Podczas czyszczenia drzwiczek szklanych, nie używać żadnych ostrych środków ściernych lub ostrych myjek metalowych, ponieważ może to spowodować zarysowania na powierzchni i uszkodzenia szyby.

W celu oczyszczenia komory wewnętrznej należy: umieścić pół cytryny w misce, dodać 300 ml wody i włączyć samo mikrofalowanie na 100% mocy przez 10 minut.

Po czyszczeniu wyłącz kuchenkę z prądu i przetrzeć wnętrze przy użyciu miękkiej, suchej szmatki.

Gwarancja

Świadczenia gwarancyjne wg karty gwarancyjnej.

Producent nie odpowiada za jakiegokolwiek szkody spowodowane nieprawidłowym postępowaniem z wyrobem.

Obsługa posprzedażna

W przypadku gdy zaistnieją jakiegokolwiek problemy związane z użytkowaniem sprzętu Amica to nasze CENTRUM SERWISOWE zapewni Państwu szybką i w pełni profesjonalną pomoc. Chcemy bowiem wszystkim, którzy zaufali marce Amica zagwarantować pełen komfort korzystania z naszego wyrobu.



Oświadczenie producenta

Producent deklaruje niniejszym, że wyrób ten spełnia zasadnicze wymagania wymienionych poniżej dyrektyw europejskich:

- dyrektywy niskonapięciowej **2006/95/WE**,
- dyrektywy kompatybilności elektromagnetycznej **2004/108/WE**,
- *dyrektywy ekoprojektowania* **2009/125/WE**

i dlatego wyrób został oznakowany **CE** oraz została wystawiona dla niego deklaracja zgodności udostępniana organom nadzorującym rynek.

THANK YOU FOR PURCHASING AN AMICA APPLIANCE

EN

DEAR CUSTOMER,

Your Amica appliance is exceptionally easy to use and extremely efficient. Before being packaged and leaving the manufacturer, the appliance was thoroughly checked with regard to safety and functionality.

Before using the appliance, please read these Operating Instructions carefully

Symbols appearing in these instructions have the following meaning:



Important information concerning proper operation of the appliance and your personal safety.



Tips on how to use the appliance.



Risks resulting from improper operation of the appliance. Activities that must be performed by a qualified technician.



Information on how to protect the environment.



This indicates actions that must not be performed by the user.

CONTENTS

SPECIFICATION	20
PRECAUTIONS	21
SAFETY INSTRUCTIONS FOR USE	22
DISPOSING/SCRAPPING OF USED EQUIPMENT	26
INSTALLING THE PROTECTIVE CIRCUIT	27
COOKWARE	28
SETTING UP YOUR MICROWAVE OVEN	30
TURNTABLE INSTALLATION	30
INSTALLING THE APPLIANCE	31
OPERATION	32
TROUBLESHOOTING	36
CLEANING	36
WARRANTY AND AFTER-SALE SERVICES	37

SPECIFICATION

Model	EMW 13182 E
Power supply	230V~ / 50Hz
Operating frequency [MHz]	2450
Noise level [dB(A) re 1pW]	51
Power Consumption [W]	1200
Nominal output power of microwaves [W]	700
Nominal output power of grill	900
Oven capacity [l]	20
Turntable diameter [mm]	245
External Dimensions (H x W x D) [mm]	593,6 x 338,6 x 330
The oven is a built-in appliance	Yes
Net weight [kg]	11,3



The appliance is designed for household use only.

The manufacturer reserves the right to introduce changes, which do not affect operation of the appliance.



The pictures in this operating instructions are for illustration only. Full list of the appliance accessories may be found in an appropriate section of this operating instructions.

PRECAUTIONS



TO AVOID POSSIBLE OVER-EXPOSURE TO MICROWAVE ENERGY



Do not attempt to operate the oven with the door open, because it may cause harmful exposure to microwave energy. Do not disable the safety interlocks, or attempt to circumvent them.



Do not place anything between the front surface of the oven and the door or allow dirt or detergent residue to gather on sealing surfaces.



Do not operate the oven if it is damaged. It is particularly important that the oven door is properly closed and that there is no damage to:

1 door (dents, cracks)

2 hinges and locks (broken, cracked or loose)

3 door seals and sealing surfaces



Any adjustments, maintenance or repairs should only be entrusted to the manufacturer's properly qualified service personnel. In particular, the work associated with removing the cover that protects the user against microwave radiation.



Keep the appliance and its power cord away from children under 8 years old.



Microwave oven should not be placed in a cabinet*



WARNING: The appliance and its accessible parts become hot during use. Avoid contact with hot parts. Children under the age of 8, should be kept away from the appliance, unless supervised by an adult person;



Do not clean the appliance with steam



Surfaces of the cabinet may become hot when the oven is operating;

* applies to oven models that are not built-in appliances

READ CAREFULLY AND KEEP FOR FUTURE REFERENCE



To reduce the risk of fire, injury to people or exposure to excessive microwave energy when using the appliance, please observe the following basic safety rules:



Read the Operating Instructions before using the appliance.



Close supervision is needed to reduce the risk of fire inside the oven chamber.



Use this appliance only for its intended purpose as described in the manual. Do not use corrosive chemicals in the appliance. Oven is specifically designed for heating or cooking food. It is not intended for industrial or laboratory use.



WARNING: When the appliance is used in a combined mode, children can use the microwave oven only under adult supervision due to the high temperatures generated;



WARNING: Liquids and other foodstuffs may not be heated in sealed containers as the containers could explode;













WARNING: This appliance can be used by children aged 8 years and older or by persons with physical, mental or sensory handicaps, or by those who are inexperienced or unfamiliar with the appliance, provided they are supervised or have been instructed how to safely use the appliance and are familiar with risks associated with the use of the appliance. Ensure that children do not play with the appliance. Cleaning and maintenance of the appliance should not be performed by children unless they are 8 years or older and are supervised by a competent person.



Use only cookware that is suitable for use in microwave ovens;



When heating food in plastic or paper containers, pay special attention to the microwave oven as containers may ignite;

-  If you see smoke or fire, turn off the appliance or unplug it from power and keep the door closed until the flames are smothered;
Microwave heating of beverages can cause delayed boiling, therefore care should be taken when handling the container;
-  Cleaning instructions for door seals and adjacent parts may be found in an appropriate section of this operating instructions.
-  The oven must be cleaned regularly. Remove any deposits of food and leftovers
-  Neglecting to keep the oven clean can damage the surface, which may adversely affect the durability of the appliance and cause dangerous situations
-  Important! If the power cord is damaged, it should be replaced by the manufacturer or specialist repair centre or a qualified person in order to avoid danger.
-  Before using the oven, test heat the grill heater (smoke can be given off through ventilation grid):
- switch on the ventilation in the room or open a window,
 - set the oven to heat the grill heater only for about 3 minutes without heating food.
-  Oven must be placed on flat a surface.
-  Turntable and rotating trolley unit should be in the oven during cooking. Carefully put cooked food on the turntable, and handle it carefully to avoid any breakage.
-  Improper use of the browning plate may cause cracking of the turntable due to the high temperature.
-  Only use bags for cooking in microwave ovens, which are correct size.
-  Microwave oven has several in-built circuit breakers to prevent emission of radiation, while the door is open. Do not tamper with these circuit breakers.

* Applicable to microwave ovens with grill

SAFETY INSTRUCTIONS FOR USE

EN



Do not operate the oven when empty. Operating the oven without food or dish with very low water content may result in fire, carbonization, arcing and damage to the internal chamber shell.



Do not cook food directly on the turntable. Excessive local heating of turntable may cause its rupture.



Do not heat baby bottles or baby food in the microwave. Uneven heating may occur and cause physical injury.



Do not use narrow-necked containers such as bottles for syrups.



Do not fry in deep fat in the microwave.



Do not do home canning in a microwave oven because not always the entire contents of pot reaches boiling point.



Do not use microwave oven for commercial purposes. This appliance is intended for use at home or in facilities, such as*: kitchen for employees; in shops, offices and other working environments, use by the customers of hotels, motels and other residential facilities, in rural residential buildings, in the accommodation facilities*;



In order to avoid delayed boiling of hot liquids and beverages and the risk of burns, stir the liquid before placing the container in the oven and again in the middle of cooking time. Then leave the container in the oven for a short time and stir again before removing from oven chamber.



Do not forget that there is a dish in the microwave oven to avoid burning due to excessive cooking.



When the appliance is used in a combined mode, children can use the microwave oven only under adult supervision the high temperatures generated;

SAFETY INSTRUCTIONS FOR USE

25



This appliance is not intended for use by persons (including children) with physical, mental or sensory handicaps, or by persons inexperienced or unfamiliar with the appliance, unless under supervision or in accordance with the instructions as communicated to them by persons responsible for their safety. Children shall not play with the appliance.



Do not overcook dishes



Do not use the oven for storage. Do not store flammable objects inside the microwave oven, such as bread, cookies, paper products, etc. If lightning hits the power line, the oven may switch on automatically.



Remove the wire clamps and metal fixtures from containers / paper or plastic bags before placing them in the oven.



Microwave oven must be grounded. Only connect to a wall socket with the proper protective conductor. See "Installing the protective circuit."



Some products, such as whole eggs (boiled or fresh), water, oil or grease, sealed containers and closed glass jars may explode and therefore should not be heated in the oven.



Operating the microwave oven should be done with adult supervision at all times. Do not allow children to play with the appliance or have access to the controls.



Do not operate the oven when its terminal strip or plug is damaged, it is not working properly, or if it has been damaged or dropped.



Do not cover or block the air vents on the oven.

* Applicable to microwave ovens with grill

SAFETY INSTRUCTIONS FOR USE

EN



Do not store or use the oven outdoors.



Do not use the microwave oven near water, near the kitchen sink, in a damp room or near a swimming pool.



Do not immerse the power cord or plug in water.



Keep cord away from heated surfaces.



Do not allow the connection cord hanging over the edge of a table or counter.



The appliance must be used with mounted decorative frame*



The inner cavity surface is hot after use of the microwave oven.



Regularly check the oven and its power cord for damage. If there is any damage, do not use the oven

DISPOSING/SCRAPPING OF USED EQUIPMENT



UNPACKING



During transportation, protective packaging was used to protect the appliance against any damage. After unpacking, please dispose of all elements of packaging in a way that will not cause damage to the environment.

All materials used for packaging the appliance are environmentally friendly; they are 100% recyclable and are marked with the appropriate symbol.

Important! During unpacking, keep the packaging material (polyethylene bags, polystyrene pieces, etc.) out of reach of children.



DISPOSAL OF THE APPLIANCE



At the end of its useful life, this product must not be disposed of with normal municipal waste. Instead, it should be taken to an electronic waste collection and recycling point. It is indicated by the symbol on the product itself, or on the Operating Instructions or packaging.

The materials used in making of this appliance can be reused, as indicated. By reusing or recycling the materials or parts, you will be playing an important part in protecting our environment.

Information about the relevant disposal points for worn-out electrical goods is available from your local authorities.

* applicable to built-in appliances

INSTALLING THE PROTECTIVE CIRCUIT

DANGER

Danger of electric shock when touched, some internal components may cause serious injury or death. Do not disassemble this appliance.

WARNING

Electric shock hazard. Improper use of earthing can cause electric shock. Do not insert the plug into the socket before the appliance is properly installed and grounded.

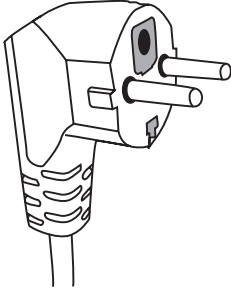

This appliance must be grounded. In the event of a short-circuit, earthing reduces the risk of electric shock. The appliance is equipped with earthing wire with an appropriate plug. The plug should be inserted into a properly installed and grounded outlet.

If you do not completely understand earthing instruction or you are unsure whether the appliance is properly grounded, please contact a qualified

electrician or service technician.

If you must use an extension cord, use only a three-wire extension with an earthing connector. The manufacturer shall not be liable for damage or injury resulting from connecting the microwave oven to a power source without a protective circuit or with a malfunctioning protection circuit.

A short power cord is provided to reduce the risk resulting from becoming entangled or tripping over a long cord.

If you use the extension cord:

- Extension cord must be capable of withstanding nominal current required by the appliance.
- Extension cord must be 3-wire with earthing,
- Extension cord should be so arranged as not to be hung by the table top where it could be pulled by children, or caught inadvertently.

WARNING



Risk of injury. Tightly closed containers may explode. Closed containers must be opened and plastic bags pierced before cooking.

Materials that can be used and materials to be avoided in the microwave oven.

The use of some non-metallic cookware may not be safe in the microwave oven. If in doubt, you can check the cookware following this procedure.

Checking the cookware:

- 1 Fill the microwave-safe cookware with 1 cup of cold water (250 ml), and do the same with the test cookware.
- 2 Operate the oven with the maximum power for 1 minute.
- 3 Carefully touch the test cookware. If the test cookware is hot, do not use it in the microwave oven.
- 4 Do not exceed 1 minute cooking time.

Materials that cannot be used in a microwave oven

Type of cookware	Comments
Aluminium tray	May cause an electric arc. Transfer food to microwave-safe cookware.
Cardboard box with metal handle	May cause an electric arc. Transfer food to microwave-safe cookware.
Metal or cookware with metal frame	Metal shields the food from microwave energy. Metal frame can cause an electric arc.
Metal closure - tightened	May cause an electric arc and fire in the oven.
Paper bags	May cause a fire in the oven.
Plastic foam	Plastic foam may melt or contaminate the liquid in it when exposed to high temperatures.
Wood	Wood dries out when it is heated in the microwave oven and can crack or break.

Materials that can be used in a microwave oven

Type of cookware	Comments
Aluminium foil	Only as shielding. Small and smooth pieces can be used for the coating of thin pieces of meat or poultry, to prevent excessive cooking. Arc discharge may occur if the foil is too close to the oven walls. Film must be at least at a distance of 2.5 cm from the oven walls.
Browning plate	Observe the manufacturer's instructions. The bottom of the browning plate must be at least 5 mm above the turntable. Improper use may cause cracking of the turntable.
Dinner dishes	Suitable for microwave ovens only. Observe the manufacturer's instructions. Do not use cracked or chipped cookware.
Glass jars	Always remove the lid. Use only for heating food to a suitable temperature. Most glass jars are not heat resistant and may explode.
Glassware	Use only heat-resistant glassware in the microwave oven. Make sure that there are no metal frames. Do not use cracked or chipped cookware.

COOKWARE

Bags for microwave cooking	Observe the manufacturer's instructions. Do not seal with metal clamps.
Paper plates and cups	Cut through to allow the steam to escape. Use only for short cooking / heating. Do not leave the oven unattended while cooking.
Paper towels	Use to cover food to be heated to absorb fat. Use only for short cooking under constant surveillance.
Parchment paper	Use as a cover to prevent splashing or as a container for evaporation.
Plastics	Suitable for microwave ovens only. Should be labelled "for use in microwave ovens." Some plastic containers soften when the content is warmed up. Bags for microwave cooking and sealed plastic bags must be pierced or incised, or vented according to the directions on the package.
Plastic packaging	Suitable for microwave ovens only. Use to cover food during cooking in order to maintain moisture. Do not let plastic packing touch the food.
Thermometers	Suitable for microwave ovens only. (Temperature probes for meat and sugar).
Wax paper	Used as a covering to prevent splashing and to keep moisture.

Cookware material	Microwave	Barbecue grill	Combi Mode
Heat-resistant glass	YES	YES	YES
Regular glass	NO	NO	NO
Heat-resistant ceramics	YES	NO	NO
Microwave-safe plastic utensils	YES	NO	NO
Kitchen paper	YES	NO	NO
Metal container	NO	YES	NO
Metal rack (provided for the oven)*	NO	YES	NO
Aluminium foil and foil containers	NO	YES	NO

* Available on selected models

SETTING UP YOUR MICROWAVE OVEN

EN

Microwave oven accessories

Remove all packaging, both inside and outside the oven, before using the oven. The oven comes with the following accessories:

Turntable	1
Rotating trolley	1
Operating Instructions	1
Grilling rack	1*

- A) Control Panel
- B) System security lock - disconnects power to the oven when the door is opened during operation.
- C) Rotating trolley
- D) Turntable
- E) Door inner protecting shield
- F) Door

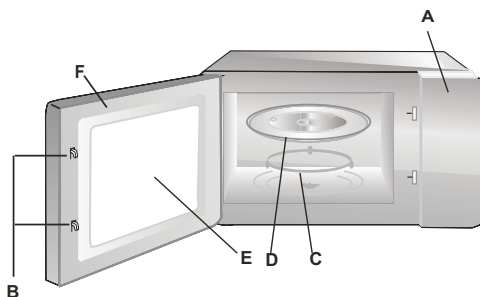

TURNTABLE INSTALLATION

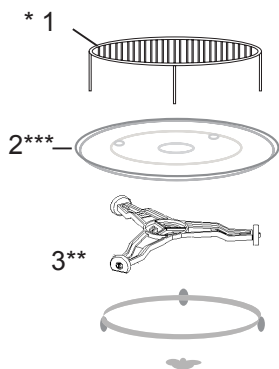

- 1 Never compress or place the turntable upside down.
- 2 When cooking, always use turntable and rotating trolley.
- 3 For cooking or heating always put the food on the turntable.
- 4 If the turntable breaks, please contact the nearest authorized service centre.

Individual fittings:

1. Grilling rack
2. Turntable
3. Rotating trolley

* Available on selected models **Note:** The grilling rack supplied with the appliance should only be used when the appliance is set to "GRILL". Place the rack on the turntable.

** Trolley is available in two versions, depending on the model. These are not interchangeable.

*** Turntable existing according to the model. In this case, put food on Your own plate and put into the microwave oven.

INSTALLING THE APPLIANCE

- Remove all packaging materials and components.
- Check the oven for damage such as dents or door misalignment or breakage.
- Remove any protective film from the surface of the cabinet.
- Do not install the oven if it is damaged.



Do not remove the light brown mica cover bolted into the recess in order to shield the microwave magnetron.

Installing

1. The appliance is designed for household use only.
2. The appliance can be used only after fitting in kitchen furniture.
3. For fitting instructions, please refer to "Installation guide".
4. Microwave oven should be installed in a cabinet with a width of 60 cm and a height of 85 cm from the kitchen floor*.

Do not remove the legs located in the bottom of the appliance*.

Blocking the inlet and outlet openings may damage the microwave oven.

Place the oven as far away from radio and television as possible. Operating microwave oven may cause interference to radio and television reception.

2. Insert the oven power plug into a standard household wall socket.

Make sure beforehand whether voltage and frequency are the same as on the oven's rating plate.

WARNING: Do not install the oven on the gas hob or other heat producing appliance. In the event of such installation, the oven may be damaged and void the warranty.

**Accessible surfaces
may become hot
during operation.**



* Applicable to built-in appliances

This microwave oven has a modern electronic programmer to adjust the parameters of cooking or reheating.

Control Panel

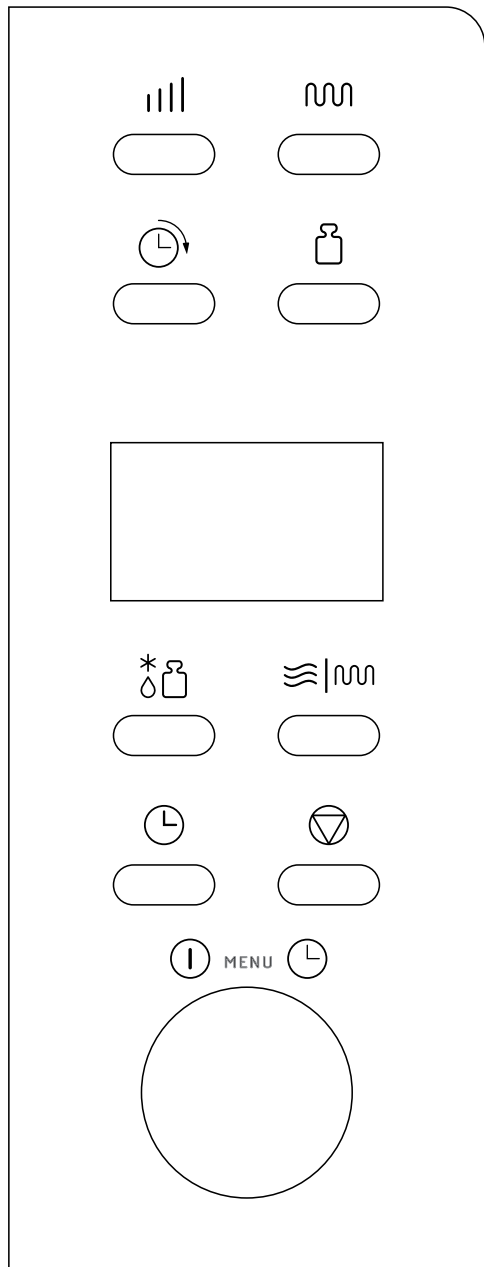

MENU ACTION SCREEN

Cooking time, power, action indicators, and clock time are displayed.



POWER LEVEL

Press this button a number of times to set microwave cooking power level.



CLOCK

Press this button to set oven clock.



WEIGHT ADJUST

Press to specify food weights or number of servings.



GRILL

Press this button to set a grill-cooking program up to 95 minutes.



COMBI.

Cooking with combined microwave and grill power.



WEIGHT DEFROST

Press to set defrost program based on the weight entered.



PRESET

Press to program a cooking program which starts at an appoint time automatically.



PAUSE/CANCEL

Press to cancel setting or reset the oven before setting a cooking program.

Press once to temporarily stop cooking, or twice to cancel cooking altogether.

It is also used for setting child lock.



MENU/TIME(KNOB)

Turn the knob to enter time. Turn the knob to select an auto-cooking menu.



START/QUICK START(MENU/TIME)

Press once to start a cooking program. Simply press it a number of times to set cooking time and cook immediately at full power level.

SETTING DIGITAL CLOCK

This is 24-hour clock. To check the time while the oven is operating, press the CLOCK button, then the time will be displayed for a while on the display screen.

FOR EXAMPLE: Suppose you want to set the oven clock time to 8:30.

1. Press CLOCK button.
2. Turn MENU/TIME knob to set hour digit 8.
3. Press CLOCK button once to confirm the hour setting.
4. Turn MENU/TIME to set minute digit 30.
5. Press CLOCK button once to confirm the setting.

MICROWAVE COOKING

For microwave cooking, just press the POWER LEVEL button a number of times to select a cooking power level, and then use the MENU/TIME knob to set a desired cooking time. The longest cooking time is 95 minutes.

Select power level by pressing the POWER LEVEL button.

PRESS POWER LEVEL BUTTON	COOKING POWER LEVEL(DISPAILAY)
Once	100%
Twice	80%
3 times	60%
4 times	40%
5 times	20%
6 times	00%

For example, suppose you want to cook for 10 minute at 60% of microwave power.

1. Press POWER LEVEL button a number of times to set 60%..
2. Turn MENU/TIME knob to 10:00.
3. Press START/QUICK START.

GRILL COOKING

The longest cooking time is 95 minutes. The grill cooking is particularly useful for thin slices of meat, steaks, chops, kebabs, sausages or pieces of chicken. It is also suitable for hot sandwiches and au gratin dishes.

For example, suppose you want to grill for 12 minutes.

1. Press GRILL button.
2. Turn the MENU/TIME knob to 12:00.
3. Press START/QUICK START.

COMBINATION COOKING

The longest cooking time is 95 minutes. The grill cooking is particularly useful for thin slices of meat, steaks, chops, kebabs, sausages or pieces of chicken. It is also suitable for hot sandwiches and au gratin dishes.

For example, suppose you want to grill for 12 minutes.

1. Press GRILL button.
2. Turn the MENU/TIME knob to 12:00.
3. Press START/QUICK START.

Setting	Microwave power	Grill power
Combi-1 (C-1)	30%	70%
Combi-2 (C-2)	55%	45%

QUICK START

The oven will cook food quickly at HIGH power (100% power output) for quick start cooking program.

Just press the START/QUICK START a number of times to set cooking time, the oven starts working immediately at full power. The maximum cooking time you can enter is 10 minutes.

AUTO DEFROST

The oven allows to defrost food based on the weight entered by user. The defrosting time and power level are automatically set once the food category and the weight are programmed. The frozen food weight ranges from 100g to 1800g.

FOR EXAMPLE: Suppose you want to defrost 600g of shrimp.

1. Press WEIGHT DEFROST button.
2. Press WEIGHT ADJUST to select weight of food to be defrosted.
3. Press START/QUICK START.

NOTE: The oven stops during defrosting to let the user to turn food over for uniform defrosting and then press START/QUICK START to defrost for the remaining time.

PRESET

This function allow you to program a cooking program to start at an appointed time. For example: Suppose the present time is 9:00, and you want the oven to start a cooking program at 11:30.

1. Enter a desired cooking program.
2. Press PRESET button once.
3. Turn MENU/TIME knob to set hour digit 11:00.
4. Press PRESET button once.
5. Turn MENU/TIME knob to set minute to show 11:30.
6. Press START/QUICK START once.

NOTE: After a preset function has been set, you can't operate other buttons except check the preset time by pressing PRESET button and cancel it by pressing PAUSE/CANCEL button. When it time to 11:30, the desired cooking program start automatically.

CHILD PROOF LOCK

Use to prevent unsupervised operation of the oven by little children. The CHILD LOCK indicator will show up on display screen, and the oven can not be operated while the CHILD LOCK is set.

To set the CHILD LOCK: Press and hold the PAUSE/CANCEL button for 3 seconds, a beep sounds and lock indicator lights.

To cancel the CHILD LOCK: Press and hold the PAUSE/CANCEL button for 3 seconds until lock indicator on display turns off.

AUTO COOK

For the following foods or cooking operation, you do not need to input cooking power and time. Try to focus on telling the oven what you want to cook and how much the food weighs. The oven starts to work after you pressing the START/QUICK START.

You may need to turn food over at the middle of cooking time to obtain uniform cooking.

For example:

1. In waiting mode, turn the MENU/TIME dial anti-clockwise to select food code to specify the food to be cooked.
2. Press WEIGHT ADJUST button a number of times to indicate the desired weight.
3. Press START/QUICK START button.

Auto cooking menu

Code	Food/Cooking Mode	
01	Milk/Coffee (200ml/cup)	<p>For milk/coffee and potato, the screen will show the number of serving instead of food weight when pressing WEIGHT ADJUST button.</p> <p>For item 07, 08, 09 in the list, the oven stops during cooking, and beeps to remind you to open the door and turn the food over for uniform cooking.</p> <p>The result of auto cooking depends on factors such as voltage fluctuation, the shape and size of food, your personal preference as to the doneness of certain foods and even how well you happen to place food in the oven.</p> <p>If you find the result at any rate not quite satisfactory, please adjust the cooking time a little bit accordingly.</p> <p>For Spaghetti, add boiling water before cooking</p>
02	Rice (g)	
03	Spaghetti (g)	
04	Potato (each 230g)	
05	Auto Reheat (g)	
06	Fish (g)	
07	Chicken (g)	
08	Beef/Mutton (g)	
09	Skewered Meat (g)	

TROUBLESHOOTING

Microwave oven interferes with the TV reception	Television and radio reception may be disrupted when the microwave oven is operating. The same applies to small household appliances such as a blender, vacuum cleaner and electric fan. This is normal.
Dimmed oven lighting.	When cooking with low microwave power, oven light may be dimmer. This is normal.
Condensation forms on the door, hot air comes out through vents.	When cooking, steam can be released from food. Most of the steam escapes through the vents. However some steam can collect in the form of condensation on cooler parts, such as oven door. This is normal.

Fault	Possible cause	How to correct
Oven does not start.	Power cord unplugged or not plugged properly into the socket	Pull the plug and put it back in after 10 seconds.
	Blown fuse or tripped circuit breaker.	Replace the fuse or turn on the circuit breaker (any repairs by Amica service only)
	Problem with the power outlet	Check the outlet by plugging in other appliance.
The oven does not heat.	The door is not closed properly.	Close the door fully.
Turntable makes noise when oven operates	Rotating ring or bottom of the oven dirty.	See "Microwave oven maintenance"

CLEANING

Before cleaning, make sure the oven is disconnected from the power source.

(a) After use, clean the inside of the microwave oven with a damp cloth.

b) Clean the accessories in the normal way in soapy water.

c) Dirty door frame, seal and adjacent elements should be cleaned gently with a damp cloth. When cleaning the surface of the oven door, use only mild soap or detergent applied with a sponge or soft cloth.

When cleaning glass door, do not use any abrasive cleaners or sharp metal washers, as this may cause scratches on the surface and damage the glass.

In order to clean the inner cavity: put half a lemon in a bowl, add 300 ml of water and turn on the microwave oven at 100% power for 10 minutes.

After cleaning, disconnect the microwave oven from the power and wipe the inside with a soft, dry cloth.

Manufacturer's Declaration

The manufacturer hereby declares that this product meets the requirements of the following European directives:

- Low Voltage Directive **2006/95/EC**,
- Electromagnetic Compatibility (EMC) Directive **2004/108/EC**,
- *Eco-design Directive* **2009/125/EC**,

and has been marked with the  symbol and issued with a declaration of compliance made available to market regulators.

Warranty

Warranty service as stated on the warranty card

The manufacturer shall not be held liable for any damage caused by improper use of the product.

VÁŽENÍ ZÁKAZNÍCI!

Spotřebič značky Amica je spojením výjimečné jednoduchosti obsluhy a dokonale efektivity. Každý spotřebič byl před opuštěním továrny důkladně zkontrolován z hlediska bezpečnosti a funkčnosti.

Prosíme Vás o pozorné přečtení návodu obsluhy před uvedením spotřebiče do provozu.

Níže jsou uvedena vysvětlení týkající se symbolů, které se vyskytují v tomto návodě:



Důležité informace týkající se bezpečnosti uživatele zařízení a jeho správné exploataci.



Pokyny spojené s používáním zařízení.



Ohrožení vyplývající z nevhodného zacházení se zařízením a činností, které může provést pouze kvalifikovaná osoba, například ze servisu výrobce.



Informace týkající se ochrany životního prostředí.



Zákaz provádění určitých činností uživatelem.

OBSAH

TECHNICKÉ ÚDAJE	39
BEZPEČNOSTNÍ PROSTŘEDKY	40
POKYNY TÝKAJÍCÍ SE BEZPEČNÉHO POUŽÍVÁNÍ	41
ODSTRANOVÁNÍ / ŠROTOVÁNÍ OPOTŘEBOVANÉHO SPOTŘEBIČE	45
INSTALACE OCHRANNÉHO OBVODU	46
NÁDOBÍ	47
NASTAVENÍ MIKROVLNKY	48
INSTALACE OTÁČECÍHO TALÍŘE	48
INSTALACE SPOTŘEBIČE	49
OBSLUHA	50
ODSTRANOVÁNÍ PORUCH	54
ČIŠTĚNÍ	54
ZÁRUKA, POPRODEJNÍ SERVIS	55

TECHNICKÉ ÚDAJE

Model	EMW 13182 E
Napájení	230V~ / 50Hz
Provozní kmitočet [MHz]	2450
Hladina hlasitosti [dB(A) re 1pW]	51
Příkon [W]	1200
Jmenovitý výstupní výkon mikrovln [W]	700
Jmenovitý výstupní výkon grilu	900
Obsah mikrovlnky [l]	20
Průměr otočného talíře [mm]	245
Vnější rozměry (Výška x šířka x tloušťka) [mm]	593,6 x 338,6 x 330
Spotřebič je přizpůsobený vestavbě do nábytku	Ano
Hmotnost netto [kg]	11,3













Spotřebič je určen výlučně k domácímu používání.

Výrobce si vyhrazuje právo k provádění změn, jež neovlivňují činnost zařízení.



Ilustrace v tomto návodu k obsluze mají názorný charakter. Plně vybavení spotřebiče se nachází v odpovídající kapitole.

-  **PRO VYHNUTÍ SE EVENTUÁLNÍMU NADMĚRNÉMU ŠKODLIVÉMU PŮSOBENÍ ENERGIE MIKROVLN**
-  Nezkoušejte startovat mikrovlnku s otevřenými dvířky, protože to může způsobit ohrožení pocházející z energie mikrovln. Důležité je nevypínání zajišťujících blokad, a nemanipulování s nimi
-  Neumísťujte žádné předměty na čelní povrch mikrovlnky a dvířky a nepřipusťte, aby se špína, anebo zbytky čisticího přípravku shromažďovaly na těsnicím povrchu.
-  Pokud je mikrovlnka poškozená, nepoužívejte ji. Je velmi důležité, aby se dvířka mikrovlnky správně zavíraly a aby nebylo poškození na:
- 1 dvířkách (promáčknutí, prasknutí)
 - 2 pantech a zámcích (zlámané, prasknuté anebo uvolněné)
 - 3 hermetických dvířek a těsnicím povrchu
-  Regulaci, konzervační činnosti a veškeré opravy mikrovlnky může provádět výlučně odpovídajícím způsobem vyškolený servisní personál výrobce. Týká se to zvláště prací spojených se snímáním krytu chránicího uživatele před mikrovlnným zářením.
-  Přechovávejte spotřebič a jeho připojovací kabel v bezpečné vzdálenosti od dětí mladších 8 let.
-  Mikrovlnou troubu neumísťujte do skřínky*
-  **VÝSTRAHA:** Spotřebič a jeho dostupné části jsou v průběhu používání horké. Vyhněte se kontaktu s horkými částmi. Děti mladší než 8 let, nemohou přebývat v blízkosti spotřebiče, ledaže jsou pod dozorem dospělé osoby;
-  Spotřebič nečistěte párou
-  Povrch skřínky se může během práce mikrovlnky nahřát;

* týká se spotřebičů, které nejsou přizpůsobené pro nábytkovou vestavbu

POZORNĚ PŘEČTETĚ A USCHOVEJTE PRO DALŠÍ POUŽÍVÁNÍ.



Pro snížení požárního ohrožení, úrazů anebo vystavení na nadměrné působení mikrovlnné energie v průběhu používání spotřebiče dodržujte níže uvedených základních bezpečnostních zásad



Přečtěte návod k obsluze před použitím spotřebiče.



Je nezbytný pečlivý dohled pro snížení požárního ohrožení v komoře mikrovlnky.



Používejte spotřebič pouze v souladu s určením popsaným v návodu. Nepoužívejte korodující chemikálie do spotřebiče. Mikrovlnka je speciálně projektovaná do ohřívání anebo vaření potravin. Není určena k průmyslovému ani laboratornímu použití.



VÝSTRAHA: Pokud je spotřebič používán v kombinovaném režimu, děti mohou tuto mikrovlnku používat pouze pod dohledem dospělých z důvodu vytváření vysoké teploty*;



VÝSTRAHA: Kapaliny a jiné potraviny není dovoleno ohřívát v hermeticky uzavřených nádobách, protože je možnost vzniku exploze;



VÝSTRAHA: To zařízení může být používané dětmi ve věku 8 let a staršími, osoby s omezenými fyzickými anebo mentálními schopnostmi, jak rovněž osoby bez zkušenosti a bez znalosti zařízení mohou konvici používat, pokud jsou dozorované anebo byly instruované ohledně obsluhy zařízení bezpečným způsobem a znají ohrožení spojené s používáním zařízení. Děti si nemohou se zařízením hrát. Čištění a konzervace zařízení nemůže být vykonávaná dětmi, ledaže skončily 8 let a mají dohled zodpovědné osoby.



Používejte pouze takové nádoby, které jsou vhodné k používání v mikrovlnných troubách;



V průběhu ohřevu potravin v plastických anebo papírových nádobách, pečlivě dohlížejte na práci mikrovlnné trouby z důvodu možnosti vzplanutí nádob;



V případě zpozorování kouře a/anebo ohně, vypněte spotřebič anebo ho odpojte od napájení a ponechejte dvířka uzavřená, dokud plameny nezhasnou;

* Týká se spotřebičů vybavených grilem

Mikrovlnné ohřívání nápojů může způsobit opožděné vření, proto také zachovejte opatrnost v průběhu manipulace s nádobou;



Podrobnosti týkající se čištění těsnění dvířek a přiléhajících částí se nacházejí v příslušné kapitole tohoto návodu.



Mikrovlnku čistěte systematicky a odstraňujte všechny zbytky pokrmů



Zanechání udržování mikrovlnky v čistém stavu může vést k poškození povrchu, co může nepříznivě ovlivňovat trvanlivost spotřebiče a způsobovat nebezpečné situace



Pozor! Jestliže neodlučitelný napájecí vodič bude poškozený, musí být vyměněný u výrobce anebo ve specializovaném opravárenském podniku, anebo kvalifikovanou osobou aby nedošlo k ohrožení zdraví anebo požáru.



Před začátkem používání mikrovlnky vypalte ohřivač grilu (v průběhu vypalování ohřivače, může z ventilačních mřížek mikrovlnky unikat kouř)*:

- v místnosti zapněte ventilaci nebo otevřete okno,
- nastavte mikrovlnku na práci samého grilu na cca 3 min. a rozehřejte ohřivač grilu bez ohřívání potravin.



Mikrovlnka musí stát na vodorovném povrchu.



Otočný talíř a souprava otočného zařízení se v době vaření musí nacházet v mikrovlnce. Vařenou potravinu opatrně uložte na otočném talíři a opatrně s ní manipulujte, aby nedošlo k eventuálnímu stlúčení.



Nesprávné použití misky k smažení může způsobit prasknutí otočného stolíku způsobené vysokou teplotou.



Používejte pouze odpovídající velikost sáčku na vaření v mikrovlnných troubách.











Mikrovlnka má několik vbudovaných vypínačů zabezpečujících před emisí záření, v době kdy jsou otevřená dvířka. Nemanipulujte s těmi vypínači.



Nezapínejte prázdnou mikrovlnou troubu. Zapnutí mikrovlnky bez potravin anebo s potravinami s velmi malým obsahem vody může způsobit požár, zuhelnatění, jiskření a poškození povlaku vnitřní komory.

* Týká se spotřebičů vybavených grilem

-  Nepřipravujte pokrmy bezprostředně na otočném talíři. Nadměrné místní ohřátí otočného talíře může způsobit jeho prasknutí.
-  Neohřívejte láhve pro nemluvnata anebo potraviny pro nemluvnata v mikrovlnné troubě. Může následovat nerovnoměrné ohřátí a způsobit úraz.
-  Nepoužívejte nádoby s úzkým hrdlem, jakými jsou lahvičky na sirupy.
-  Nesmažte na tuku a hluboké nádobě v mikrovlnné troubě.
-  Nevyrábějte domácí konzervy v mikrovlnné troubě, protože ne vždy celý obsah zavařovací sklenice dosáhne teploty varu.
-  Nepoužívejte mikrovlnou troubu pro komerční účely. Spotřebič je určený k používání v domě anebo v objektech, jakými jsou *: kuchyně pro pracovníky; v obchodech, kancelářích a jiných pracovních prostředích, používání zákazníků v hotelech, motelech a jiných obytných prostředích, vesnických domech, v noclehárnách*;
-  Pro zabránění opožděného vření horkých kapalin a nápojů, jak rovněž popaření, před vložením kapaliny do mikrovlnky ji promíchejte a opětovně v polovině času vaření. Poté ji ponechejte ještě na krátkou dobu v mikrovlnce a ještě jednou promíchejte před vyjmutím nádoby.
-  Nezapomínejte, že se pokrm nachází v mikrovlnce, aby se nespálil nadměrným vařením.
-  Pokud je spotřebič používán v kombinovaném režimu, děti mohou mikrovlnku používat pouze pod dozorem dospělých osob z důvodu vytváření vysoké teploty*



Tento spotřebič není určený pro používání osobami (v tom dětmi) s omezenými fyzickými, senzibilními anebo psychickými schopnostmi, jak rovněž osobami s nedostatkem zkušeností anebo znalosti spotřebiče, ledaže se to uskutečňuje pod dozorem anebo v souladu s návodem k používání spotřebiče, odevzdaném osobami, které odpovídají za jejich bezpečnost. Věnujte pozornost dětem, aby si se spotřebičem nehrály.



Pokrmy nepřevařujte



Nepoužívejte komory mikrovlnky ke skladování. Nepřechovávejte uvnitř mikrovlnky hořlavé předměty, jako je chléb, cukrovinky papírové předměty apod. Jestliže blesk udeří do napájecí linie, mikrovlnka se může zapnout samočinně.



Odstraňte drátěné svorky a kovové úchyty z zásobníků/papírových anebo umělohmotných sáčků před jejich umístěním v mikrovlnce.



Mikrovlnka musí být uzemněná. Připojte pouze do zásuvky se správným ochranným vodičem. Viz „Instalace ochranného vodiče“



Některé produkty, jako celé vejce (vařené a/nebo surové), voda s olejem anebo tukem, hermetické zásobníky a uzavřené skleněné sklenice mohou explodovat a proto je v mikrovlnce neohřívejte.



Práce mikrovlnky musí probíhat při stálém dozoru dospělých osob. Nepřipusťte, aby děti měly přístup k ovládacím elementům anebo si hrály se spotřebičem.



Neuvádějte mikrovlnku do provozu, pokud má poškozenou přípojnou lištu anebo zástrčku, jestliže nepracuje správně, anebo jestliže byla poškozená anebo upadla.



Nezakrývejte ani neblokujte větráky na mikrovlnce.



Neskladujte ani nepoužívejte mikrovlnku zvenčí.



Nepoužívejte mikrovlnku v blízkosti vody, v blízkosti kuchyňského dřezu, ve vlhké místnosti anebo v blízkosti bazénu.



Neponořujte připojovací vodič ani zástrčku do vody.



Udržujte vodič v bezpečné vzdálenosti od ohříváných povrchů.



Nepřipustte, aby připojovací kabel visel na hraně stolu anebo desky.



Spotřebič musí být používán s namontovaným ozdobným rámem*



Povrch vnitřní komory spotřebiče je po používání mikrovlnky horký.



Systematicky kontrolujte mikrovlnku a její připojovací vodič z hlediska poškození. Jestliže zjistíte jakékoliv poškození, mikrovlnku nepoužívejte.

ODSTRAŇOVÁNÍ / ŠROTOVÁNÍ OPOTŘEBOVANÉHO SPOTŘEBIČE



ROZBALENÍ



Spotřebič byl na čas transportu zabezpečený před poškozením. Po vybalení spotřebiče Vás prosíme o odstranění elementů obalu způsobem, který neohrožuje životní prostředí.

Všechny materiály použité do balení jsou v 100% pro životní prostředí

neškodné, a jsou vhodné k zpětnému získání a označeno je příslušným symbolem.

Pozor! Materiály použité pro balení (polyetylenové sáčky, pěnový polystyren apod.) v průběhu vybalování nenechávejte v blízkosti dětí.



VYŘAZENÍ Z PROVOZU



Po ukončení období používání není dovoleno odstraňovat tento výrobek do normálního komunálního odpadu ale odevzdejte ho do sběru a recyklování elektrických a elektronických spotřebičů. Informuje o tom symbol, umístěný na výrobku, návodu obsluhy anebo obale.

Umělé hmoty použité ve výrobku jsou vhodné k opakovanému použití v souladu s jejich významem. Díky opakovanému použití materiálů anebo jiným formám využití opotřebovaných spotřebičů vnášíte významný vklad do ochrany životního prostředí.

Informaci o příslušném místě odstraňování opotřebovaných spotřebičů Vám udělí administrace obce.

* týká se spotřebičů do vestavby

NEBEZPEČÍ

Nebezpečí úrazu elektrickým proudem při dotknutí určité vnitřní elementy mohou způsobit vážné poranění anebo smrt. Nedemontujte tento spotřebič.

VÝSTRAHA

Ohrožení elektrickým proudem. Nesprávné používání uzemnění může způsobit úraz elektrickým proudem. Nevkládejte zástrčku do zásuvky, dokud spotřebič nebude správně instalovaný a uzemněný.

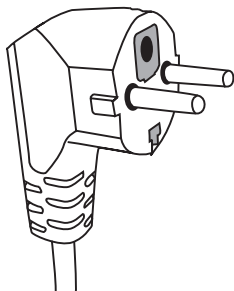

Tento spotřebič uzemněte. V případě elektrického zkratu uzemnění snižuje ohrožení úderu elektrickým proudem zabezpečujíc vodič odvodu elektrického proudu. Spotřebič je vybavený kabelem, který má uzemňující vodič s odpovídající zástrčkou. Zástrčka musí být vložena do zásuvky správně instalované a uzemněné.

V případě nepochopení návodu k uzemnění ane-

bo vzniku pochybností, zda je spotřebič správně uzemněný, obraťte se na kvalifikované elektrikáře anebo servisního technika.

Jestliže je zapotřebí použít prodlužovací kabel použijte pouze kabel mající zásuvku se zemničtem. Výrobce nenese zodpovědnost za škody anebo úrazy, které jsou důsledkem připojení mikrovlňky ke zdroji napájení bez ochranného vodiče anebo s nesprávným ochranným obvodem.

Krátký síťový vodič je plánovaný, aby se snížilo ohrožení vyplývající ze zamotání se anebo vypnutí způsobené klopyntnutím o dlouhý vodič.

Jestliže se používá prodlužovací šňůra:

- Označené jmenovité elektrické parametry prodlužovací šňůry musí být tak velké, jak jmenovité elektrické údaje spotřebiče.
- Prodlužovací šňůra musí být 3- vodičovou šňůrou s uzemněním,
- Dlouhá šňůra musí být vedena tak, aby nevisela přes desku anebo stůl, kde by mohla být popotážená dětmi anebo zachycená a mimovolně vytáhnutá.

VÝSTRAHA



Ohrožení lidí úrazem. Hermeticky uzavřené nádoby mohou explodovat. Uzavřené nádoby otevřete, a plastické sáčky propíchejte před začátkem ohřívání.

Materiály, které je možné používat v mikrovlnce, a kterým se vyhýbejte v mikrovlnné troubě.

Některé nekovové nádoby může být při používání v mikrovlnce nebezpečné. V případě pochybností je možné zkontrolovat dané nádoby s použitím níže uvedené procedury:

Zkoumání nádobí:

1. Naplňte nádobu vhodnou k používání v mikrovlnce 1 šálkem studené vody (250 ml), to samo provedte se zkoumaným nádobím.
2. Vařte s maximálním výkonem 1 minutu.
3. Opatrně se dotýkejte nádobí. Jestliže je nádobí je teplé, nepoužívejte ho v mikrovlnné troubě.
4. Nepřekračujte dobu vaření 1 minutu.

Materiály, které není možné používat v mikrovlnné troubě

Druh nádobí	Poznámky
Hliníkový táč	Může způsobit elektrický oblouk. Přeložte pokrm na nádoby vhodné k používání v mikrovlnkách.
Lepková krabice s kovovým úchytem	Může způsobit elektrický oblouk. Přeložte pokrm na nádoby vhodné k používání v mikrovlnkách.
Metál anebo nádobí s kovovým rámečkem	Kov zaclání pokrm před energií mikrovln. Kovový rámeček může způsobit elektrický oblouk.
Kovové uzavření - zašroubované	Mohou způsobit elektrický oblouk a požár v mikrovlnce.
Papírové sáčky	Mohou způsobit požár v mikrovlnce.
Plastiková pěna	Plastiková pěna se může roztopit anebo znečistit kapalinu v ní se nacházející, pokud bude vystavená vysoké teplotě.
Dřevo	Dřevo vysychá, pokud je používán v mikrovlnné troubě i může prasknout anebo se zlomit.

Materiály, které je možné používat v mikrovlnné troubě

Druh nádobí	Poznámky
Hliníková folie	Pouze kryt. Malé hladké kousky použijte k pokrývání tenkých plátků masa anebo drůbeže, aby se předešlo přílišnému převaření. Může se vyskytnout obloukový výboj, jestliže je folie příliš blízko stěn mikrovlnky. Folia se musí nacházet ve vzdálenosti nejméně 2.5 cm od stěn mikrovlnky.
Nádoba na smažení	Dodržujte návod výrobce. Dno nádoby na smažení musí být nejméně 5 mm výše od otočného talíře. Nesprávné používání může způsobit prasknutí otočného talíře.
Obědová souprava	Pouze vhodná do mikrovlnky. Dodržujte návod výrobce. Nepoužívejte prasknuté anebo otlučené nádoby.
Skleněné sklenice	Vždy sejměte víčko. Používejte pouze do ohřívání pokrmů na odpovídající teplotu. Většina skleněných nádob není odolná vůči teplotě a může prasknout.
Skleněné nádoby	Používejte pouze žáruvzdorné skleněné nádoby v mikrovlnce. Přesvědčte se, že nejsou kovové rámečky. Nepoužívejte prasknuté anebo otlučené nádoby.
Sáčky do vaření v mikrovlnce	Dodržujte návod výrobce. Neuzavírejte kovovými svorkami.

NÁDOBÍ

Papírové talíře a hrnky	Udělejte nářezy, pro umožnění páře úniku. Používejte pouze ke krátkému vaření/ohřívání. Nenechávejte mikrovlnku bez dozoru v průběhu vaření.
Papírové ručníky	Používejte k přikrytí pokrmů k ohřátí do pohlcení tuku. Používejte pouze ke krátkému vaření pod stálým dohledem.
Pergamínový papír	Používejte jako přikrývku proti stříkancům anebo jako obal pro paření.
Umělé hmoty	Pouze vhodná do mikrovlnky. Musí mít etiketu „do mikrovlnek“. Některé umělohmotné nádoby měknou, když se pokrm uvnitř zahřeje. „Sáčky do vaření „ a hermeticky uzavřené umělohmotné sáčky nařizněte, proděrujte anebo vybavte odvětrávačem v souladu s pokyny na obalu.
Umělohmotné obaly	Pouze vhodná do mikrovlnky. Používejte pro přikrytí pokrmu v průběhu vaření pro udržení vlhkosti. Nepřipusťte, aby umělohmotné obaly dotýkaly pokrmu.
Teploměry	Pouze vhodná do mikrovlnky. (teploměry do masa a cukru).
Voskovaný papír	Používejte jako přikrývku, pro předcházení stříkancům a pro udržení vlhkosti.

Materiál nádobí	Mikrovlny	Gril	Režim Combi
Sklo tepelně odolné	ANO	ANO	ANO
Sklo tepelně neodolné	NE	NE	NE
Tepelně odolná keramika	ANO	NE	NE
Nádobí z hmoty bezpečné v používání v mikrovlnné troubě.	ANO	NE	NE
Papír pro kuchyňské účely	ANO	NE	NE
Kovová nádoba	NE	ANO	NE
Kovový stojan (ve výbavě mikrovlnky)*	NE	ANO	NE
Hliníková folie a nádoby z folie	NE	ANO	NE

* Nachází se ve vybraných modelech

Názvy elementů vybavení mikrovlnky

Vyjměte mikrovlnku a všechny materiály z lepenkové krabice a komory mikrovlnky. Mikrovlnka je dodávána s následujícím vybavením:

Otočný talíř	1
Otočné zařízení	1
Návod k obsluze	1
Stoják na grilování	1*

- A) Ovládací panel
- B) Systém zabezpečující blokády - Vypíná napájení mikrovlnky, když během práce budou otevřena dvířka.
- C) Otočné zařízení
- D) Otočný talíř
- E) Vnitřní kryt dvířek
- F) Dvířka

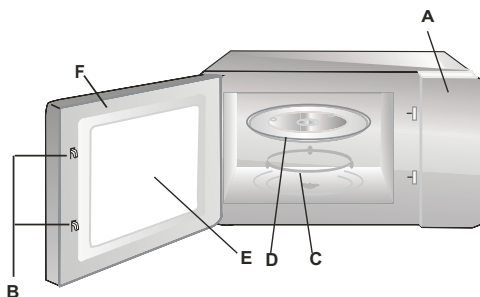

INSTALACE OTÁČECÍHO TALÍŘE

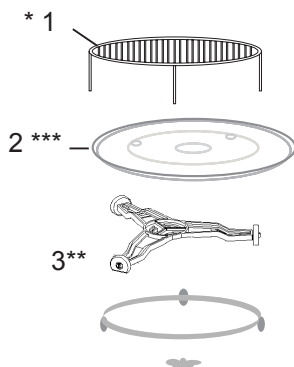

- 1 Nikdy nestlačujte ani ne kladte otočný talíř dnem nahoru.
- 2 Během vaření vždy používejte otočný talíř a otočné zařízení.
- 3 Do vaření anebo ohřívání vždy kladte všechny pokrmy na otočném talíři
- 4 Jestliže otočný talíř praskne, obraťte se na nejbližší autorizovaný servis.

Elementy vybavení:

1. Stojan na grilování
2. Otočný talíř
3. Otočné zařízení

* Nachází se ve vybraných modelech **Pozor:** Stojan, který je součástí vybavení spotřebiče použijte výlučně při nastavení mikrovlnky na funkci „GRIL“. Stojan umístěte na otočném talíři.

** Otočné zařízení je ve dvou verzích, v závislosti od modelu. Nejsou se sebou zaměnitelné.

*** Otočný talíř v závislosti na modelu. V tomto případě, použijte k ohřevu vlastní talíř a vložte do mikrovlnné trouby

- Odstraňte všechny materiály a elementy obalu.
- Zkontrolujte mikrovlnku z hlediska takových poškození jako promáčknutí přesunutí anebo zlámání dvířek.
- Odstraňte všechny zabezpečující folie z povrchu skřínky.
- Neinstalujte mikrovlnku, jestliže je uškozená.



Nedemontujte světlehnědou příkrývku ze slídy přišroubované šrouby do výklenku mikrovlnky pro krytí magnetronu.

Instalace

1. Spotřebič je určený výlučně k domácímu používání.
2. Mikrovlnka může být používána pouze po jejím předcházejícím vestavení do kuchyňského nábytku*.
3. Způsob montáže mikrovlnky do nábytku je představený v "Instalačním letáčku"*.
4. Mikrovlnná trouba musí být instalovaná v skřínce o šířce 60 cm a ve výšce 85 cm od podlahy kuchyně*.

Nedemontujte nožičky z dna mikrovlnky*.

Blokování vstupních a výstupních otvorů může mikrovlnku uškodit.

Mikrovlnku umístěte co nejdále od rádiových a televizních přijímačů. Pracující mikrovlnná trouba může způsobovat poruchy rádiového a televizního přijímání.

2. Vložte zástrčku mikrovlnky do standardní domácí zásuvky.
Dříve se přesvědčte, zda její napětí a kmitočet jsou stejné jak na firemním štítku.

VÝSTRAHA: Neinstalujte mikrovlnku nad varnou deskou anebo jiným spotřebičem vytvářejícím teplo. V případě takové instalace může dojít k poškození a ztrátě záruky.

**Dostupné povrchy
mohou být horké
v průběhu práce.**









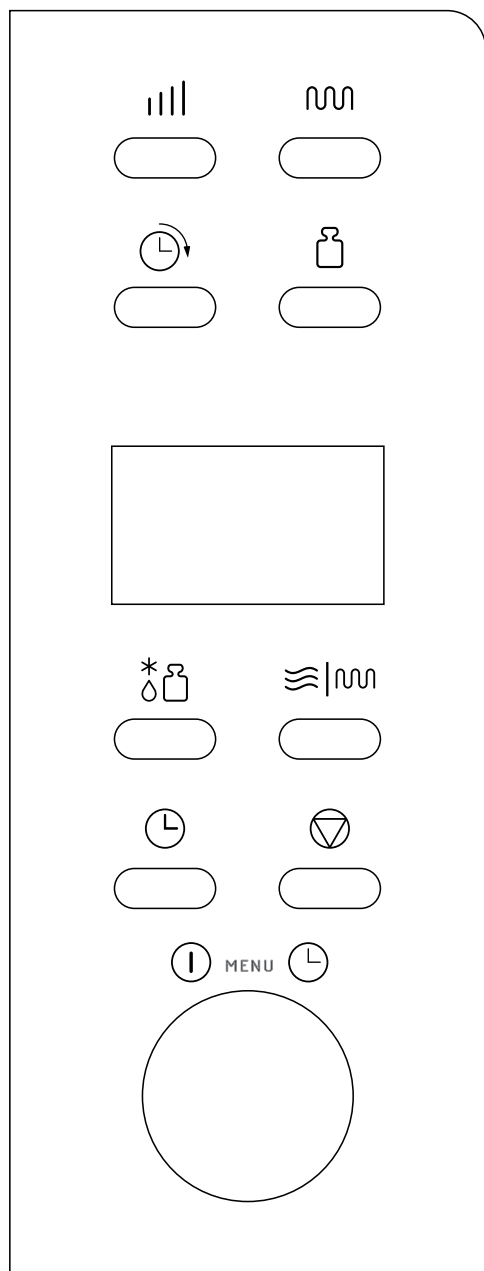



* Týká se spotřebičů do vestavy

Tato mikrovlnná trouba má moderní elektronické ovládání pro regulaci parametrů vaření anebo ohřívání.





Ovládací panel



Displej – Ukazuje čas vaření, výkon, nastavení a aktuální hodinu



-  Výkon mikrovln – Slouží k nastavení výkonu
-  Hodiny - Slouží k nastavení aktuálního času
-  Volba hmotnosti - Slouží k určování hmotnosti pokrmů anebo počtu porcí.
-  Grill - Slouží k volbě programu grilování po dobu maximálně 95 minut.
-  Combi - Kombinované použití s použitím mikrovln a grilování.
-  * Auto rozmrazování (rozmrazování podle hmotnosti) - Slouží k rozmrazování masa, mražené drůbeže a plodů moře podle hmotnosti.
-  Zpoždění startu - Slouží k zpoždění začátku programu
-  PAUSE/CANCEL (odvolejte) - Slouží k anulování předtím zvolené úrovně výkonu, doby vaření anebo rozmrazování. Dodatečně slouží k zapnutí rodičovské blokády
-  Ovládací kolečko regulace DOBY/ HMOTNOSTI, MENU - Otočte ovládacím kolečkem pro nastavení doby vaření.
-  Start/Rychlý start (ovládací kolečko) - Stlačte, pro začátek vaření anebo programu rozmrazování. Několikrát stlačte pro začátek vaření, bez předcházejícího nastavení úrovně výkonu a doby vaření.

NASTAVENÍ AKTUÁLNÍHO ČASU

1. Stlačte tlačítko .
2. Obraťte ovládacím kolečkem  až se na displeji objeví hodina (v tomto případě 8).
3. Opětovně stlačte tlačítko , pro potvrzení hodiny.
4. Obraťte ovládacím kolečkem  až se na displeji ukáží minuty (v tomto případě 30).
5. Opětovně stlačte tlačítko , pro potvrzení.

POZOR: Hodiny pracují v 24. hodinovém režimu. Po připojení spotřebiče k napájení se na displeji ukáže "1:00". Pro nastavení aktuálního času, je nutné postupovat v souladu s výše uvedeným návodem. Je možné zkontrolovat aktuální čas během vaření stlačením symbolu  na ovládacím panelu.

VAŘENÍ MIKROVLNAMI

Pro použití z vaření mikrovlnami stlačte několikrát tlačítko  volíce výkon. Poté ovládacím kolečkem  nastavte dobu vaření. Maximální čas vaření je 95 minut. Zvolte výkon mikrovln stlačujíc tlačítko .

Příklad: vaření po dobu 10 minut s výkonem mikrovln 60%.

1. Stlačte několikrát tlačítko  a nastavte výkon na 60%.
2. Obraťte ovládací kolečko  na 10:00.
3. Stlačte .



Zvolte výkon mikrovln dotýkáním:

Počet stlačení	Výkon mikrovln
Jednou	100%
Dvakrát	80%
3 krát	60%
4 krát	40%
5 krát	20%
6 krát	00%

POZOR: Je možné zkontrolovat výkon mikrovln v průběhu vaření, stlačením .

GRILOVÁNÍ

Maximální čas vaření je 95 minut. Grilování se nejlépe osvědčuje při přípravě tenkých masových plátků, steků, kotletů, šašliků, klobásek kuřecích kousků. Je rovněž vhodné k přípravě horkých zákusků a zapékaných jídel..



1. V režimu připravenosti, jednou stlačte .
2. Otočte ovládacím kolečkem , pro nastavení doby vaření.
3. Stlačte .

KOMBINOVANÉ VAŘENÍ (Smíšené)

KOMBINACE

Maximální čas vaření je 95 minut.

PŘÍKLAD: Pripustíme, že příprava pokrmu vyžaduje vaření v KOMBINACI 1 po dobu 25 minut.

1. Stlačte tlačítko , aby se ukázal symbol CO-1.
2. Obratěte ovládací kolečko  na 25:00.
3. Stlačte .

Displej	Výkon mikrovln [%]	Výkon grilu [%]
Combi-1 (C-1)	30%	70%
Combi-2 (C-2)	55%	45%

RYCHLÝ START



V programu rychlého vaření je možné vařit jídlo ve velkém výkonu (využití 100% výkonu).

Několikrát stlačte tlačítko , aby nastavil dobu vaření. Mikrovlnka okamžitě začne vaření na plném výkonu. Maximální doba vaření jakou je možné nastavit činí 10 minut.

AUTO ROZMRAZOVÁNÍ

Mikrovlnka umožňuje rozmrazování potravin na základě nastavené hmotnosti. Doba rozmrazování a úroveň výkonu jsou nastavované automaticky po nastavení kategorie potravin a hmotnosti. Přípustná hmotnost zmrazených potravin činí od 100g do 1800g.

PŘÍKLAD: Rozmrazování 600g krevetek.



1. Stlačte tlačítko .
2. Poté stlačte , aby nastavil hmotnost rozmrazovaných potravin.
3. Stlačte .



UPOZORNĚNÍ: Mikrovlnka se zastaví v průběhu rozmrazování, což umožňuje obrácení pokrmu pro jeho rovnoměrné rozmrazení. Po obrácení stlačte tlačítko  a pokračujte v rozmrazování zbývající dobu.

ZPOŽDĚNÍ STARTU

Tato funkce slouží k opoždění začátku programu, který se automaticky zapíná ve vyznačené hodině.

Příklad: Předpokládejme, že aktuální čas je 9:00, a mikrovlnka má začít vaření v 11:30.

1. Nastavte zvolený program vaření.
2. Stlačte jedenkrát tlačítko .
3. Obratěte ovládacím kolečkem MENU/TIME až se na displeji ukáže hodina 11:00.
4. Stlačte jedenkrát tlačítko .
5. Obratěte ovládacím kolečkem MENU/TIME až se na displeji ukážou minuty 11:30.
6. Stlačte jedenkrát tlačítko .

UPOZORNĚNÍ: Po nastavení funkce zpoždění nefunguje ovládání tlačítka, mimo kontrolu nastaveného času. Nastavený čas je možné zjistit stlačením tlačítka  a zrušit stlačením tlačítka . O hodině 11:30 se zvolený program vaření začíná automaticky.

BLOKÁDA UVEDENÍ DO PROVOZU

Předchází používání dětmi bez dozoru. Mikrovlnku není možné používat, pokud je aktivní pojistka spuštění - na displeji se objeví ukazatel pojistky spuštění.

Nastavení POJISTKY SPUŠTĚNÍ: Stlačte a přidržte tlačítko  3 sekundy. Zazní zvukový signál a na displeji se rozsvítí symbol pojistky spuštění.

Uvolnění POJISTKY SPUŠTĚNÍ: Stlačte a přidržte tlačítko  3 sekundy, až na displeji zhasne ukazatel pojistky spuštění.

AUTOMATICKÉ VAŘENÍ

Pro následující pokrmy anebo způsoby vaření není zapotřebí zavádět výkon a dobu vaření. Je nutné uvést druh pokrmu a hmotnost produktů. Mikrovlnka začne práci po stlačení tlačítka .

Pokrm obraťte v polovině doby vaření, aby byl uvařený rovnoměrně.

Příklad:

1. V režimu čekání obraťte ovládací kolečko  vlevo, aby zvolit kód produktu určující připravovaný pokrm.

2. Stlačte několikrát tlačítko  a nastavte hmotnost.

3. Stlačte tlačítko .

Menu automatického vaření

Menu automatického vaření:

Kód:	Potraviny / režim vaření	
01	Mléko / káva (200ml/šálek)	<p>V případě mléka/kávy a brambor, po stlačení tlačítka  se na displeji promítne počet porcí místo hmotnosti produktu.</p> <p>V případě polohy 07, 08, 09 ze seznamu, mikrovlnka zastaví vaření a vysílá zvukový signál, který připomíná o obrácení pokrmu pro jeho rovnoměrnou přípravu.</p> <p>Výsledek automatického vaření závisí od takových činitelů, jakými jsou kolísání napětí, tvar a velikost potravin, individuální preference týkající se způsobu přípravy určitých pokrmů a dokonce způsobu umístění potravin v komoře mikrovlnky. Jestliže výsledek vaření není úplně uspokojivý, je nutné příslušně přizpůsobit dobu vaření.</p> <p>Při vaření Spaghetti předtím použijte převařenou vodu.</p>
02	Rýže (g)	
03	Spaghetti (g)	
04	Brambory (230g)	
05	Automatický ohřev (g)	
06	Ryby (g)	
07	Kuře (g)	
08	Hovězí / jehněčí(g)	
09	Šašliky (g)	

ODSTRAŇOVÁNÍ PORUCH

CZ

Mikrovlnná trouba ruší televizní obraz	Pokud mikrovlnná trouba pracuje, může být rádiový a televizní odběr rušený. Je to podobné jak v případě drobnějších elektrických spotřebičů, jakými jsou mixer, vysavač a elektrický ventilátor. Je to normální jev.
Mikrovlnka slabě svítí	Při vaření s nízkým výkonem mikrovln světlo mikrovlnky může slábnout. Je to normální.
Pára se shromažďuje na dvířkách, horký vzduch uniká odvětrávači	V průběhu vaření pokrmu může unikat pára. Její větší část uniká odvětrávači. Ale její určitá část se může shromažďovat na chladném místě, jakým jsou dvířka mikrovlnky. Je to normální.

Porucha	Možná příčina	Odstraňování
Mikrovlnku není možné uvést do provozu.	Připojovací kabel není správně připojený do zásuvky	Vytáhněte zástrčku a vložte ji zpět po 10 sekundách.
	Přepálená pojistka, anebo účinnokoval bezpečnostní vypínač.	Vyměňte pojistku anebo zapněte vypínač (oprava pouze servisem Amica)
	Problém se zásuvkou	Zkontrolujte zásuvku pomocí jiných elektrických spotřebičů.
Mikrovlnka nehřeje.	Dvířka nejsou správně uzavřené.	Uzavřete dobře dvířka.
Skleněný otáčecí stolík je hlučný v průběhu práce mikrovlnné trouby	znečistěná souprava otáčecího kroužku a dna mikrovlnky.	Viz "Konzervace mikrovlnné trouby"

ČIŠTĚNÍ

Před čištěním se ujistěte, že mikrovlnka je odpojená od napájecího zdroje

a) Po použití vyčistěte vnitřek mikrovlnky vlhkým hadříkem.

b) Vyčistěte příslušenství obvyklým způsobem v mýdlové vodě.

c) Pokud je špinavý rám dvířek, těsnění a sousední elementy, čistěte je mokřým hadříkem. V průběhu čištění povrchu dvířka i mikrovlnky používejte pouze jemná, nebrusná mýdla anebo detergenty, nanášené houbičkou anebo měkkou utěrkou.

V průběhu čištění skleněných dvířek, nepoužívejte žádných ostrých brusných přípravků anebo ostrých kovových žinek, protože to může způsobit porýsování povrchu a poškození skla.

Pro očištění vnitřní komory je potřebné: umístit půl citronu v misce, přidat 300 ml vody a zapnout mikrovlnku na 100% výkonu po dobu 10 minut.

Pro čištění odpojte mikrovlnku od proudu a přetřete vnitřek měkkým suchým hadříkem.

Záruka

Poskytování záruky v souladu se záručním listem.

Výrobce neodpovídá za jakékoliv škody způsobené nesprávným zacházením s výrobkem.

Maximální doba nastavení doby činí 35 minut.

Výrobce tímto prohlašuje, že tento výrobek splňuje základní požadavky níže uvedených evropských směrnic:

- směrnice nízkého napětí **2006/95/ES**,
- směrnice elektromagnetické kompatibility **2004/108/ES**,
- *směrnice eko projektování* **2009/125/ES**

a proto byl tento výrobek označený **CE** jak rovněž mu bylo vystaveno prohlášení o shodě, zpřístupňované kontrolním tržním orgánům.

VÁŽENÍ ZÁKAZNÍCI!

Spotrebič značky Amica je spojením výnimočnej jednoduchosti obsluhy a dokonalej efektivity. Každý spotrebič bol pred opustením továrne dôkladne skontrolovaný z hľadiska bezpečnosti a funkčnosti.

Prosíme Vás o pozorné prečítaní návodu na obsluhu pred uvedením spotrebiča do prevádzky.

Dole je uvedené vysvetlenie týkajúci sa symbolov, ktoré sa vyskytujú v tomto návode:



Dôležitá informácia týkajúca sa bezpečnosti užívateľa zariadenia a jeho správnej exploatacie.



Pokyny spojené s používaním zariadenia.



Ohrozenie vyplývajúce z nevhodného zaobchádzania so zariadením a činnosti, ktoré môže vykonať len kvalifikovaná osoba, napríklad zo servisu výrobcu.



Informácia týkajúca sa ochrany životného prostredia.



Zákaz vykonávanie určitých činností užívateľom.

OBSAH

TECHNICKÉ ÚDAJE	56
BEZPEČNOSTNÉ PROSTRIEDKY	57
BEZPEČNOSTNÉ POKYNY POUŽÍVANIA	58
ODSTRANOVANIE / ŠROTOVANIE OPO TREBOVANÉHO SPOTREBIČA	62
INŠTALÁCIA OCHRANNÉHO VODIČA	63
RIAD	64
NASTAVENIE RÚRY	66
INŠTALÁCIA OTOČNÉHO TANIERA	66
INŠTALÁCIA SPOTREBIČA	67
OBSLUHA	68
ODSTRANOVANIE PORÚCH	72
ČISTENIE	72
ZÁRUKA, POPREDAJNÝ SERVIS	73

TECHNICKÉ ÚDAJE

Model	EMW 13182 E
Napájanie	230V~ / 50Hz
Prevádzkový kmitočet [MHz]	2450
Hladina hlasitosti [dB(A) re 1pW]	51
Príkon [W]	1200
Menovitý výstupný výkon mikrovln [W]	700
Menovitý výstupný výkon grilu	900
Obsah rúry [l]	20
Priemer otočného taniera [mm]	245
Vonkajšie rozmery (Výška x šírka x hrúbka) [mm]	593,6 x 338,6 x 330
Spotrebič je prispôsobený vstaveniu do nábytku	áno
Hmotnosť netto [kg]	11,3



Spotrebič je určený výlučne k domácejmu používaniu.

Výrobca si vyhradzuje právo k vykonávaniu zmien, ktoré neovplyvňujú činnosť zariadenia.



Ilustrácie v tomto návode na obsluhu majú názorný charakter. Plné vybavenie spotrebiča sa nachádza v príslušnej kapitole.



PRE UNIKNUTIE EVENTUÁLNEMU NADMERNÉMU ŠKODLIVÉMU PÔSOBENIU ENERGIE MIKROVLŇN



Neskúšajte štartovať rúru s otvorenými dvierkami, pretože to môže spôsobiť ohrozenie pochádzajúce z energie mikrovln. Dôležité je nevypínanie zabezpečujúcich blokad, a nemanipulovanie s nimi



Neumiestujte žiadne predmety na čelný povrch rúry a dvierok a nepripusťte, aby sa špina, alebo zvyšky čistiacoho prípravku zhromažďovali na tesniacom povrchu.



Pokiaľ je rúra poškodená, nepoužívajte ju. Je veľmi dôležité, aby sa dvierka rúry správne zatvárali a aby nebolo poškodenia na:

1 dvierka (premačknutie, prasknutie)

2 pántoch a zámkoch (zlámané, prasknuté alebo uvoľnené)

3 hermetických dvierkach a tesniacim povrchu



Reguláciu, konzervačné činnosti a všetky opravy rúry môže vykonávať výlučne odpovedajúcim spôsobom vyškolený servisný personál výrobcu. Týka sa to najmä prací spojených so snímaním krytu chrániaceho užívateľa pred mikrovlnným žiarením.



Prechovávajúce spotrebič a jeho pripojovací kábel v bezpečnej vzdialenosti od detí mladších ako 8 rokov.



Mikrovlnnú rúru neumiestujte do skrinky*



VÝSTRAHA: Spotrebič a jeho dostupné časti sú v priebehu používania horúce. Vyhybajte sa kontaktu s horúcimi časťami. Deti mladšie ako 8 rokov, nemôžu prebývať v blízkosti spotrebiča, iba ak sú pod dozorom dospeléj osoby;



Spotrebič nečistíte parou



Povrch skrinky sa môže behom práce rúry zohriať;

* týka sa spotrebičov, ktoré nie sú prispôbené pre vstavenie do nábytku

POZORNE PREČÍTAJTE A USCHOVAJTE PRE ĎALŠIE POUŽÍVANIE.



Pre zníženie požiarneho ohrozenia, úrazov alebo vystavenia na nadmerné pôsobenia mikrovlnné energie v priebehu používania spotrebiča dodržujte nižšie uvedené základné bezpečnostné zásady



Pred použitím spotrebiča prečítajte návod na obsluhu.



Je nevyhnutný dôkladný dozor pre zníženie požiarneho ohrozenia v komore rúry.



Používajte spotrebič len v súlade s určením opísaným v návode. Nepoužívajte korodujúce chemikálie do spotrebiča. Rúra je špeciálne projektovaná pre zohrievanie alebo varenie potravín. Nie je určená k priemyselnému alebo laboratórnemu použitiu.



VÝSTRAHA: Pokiaľ je spotrebič používaný v kombinovanom režime, deti môžu túto rúru používať len pod dozorom dospelých osôb z dôvodu vytvárania vysokej teploty*;



VÝSTRAHA: Kvapaliny a iné potraviny nie je dovolené zohrievať v hermeticky uzatvorených nádobách, pretože je možnosť vzniku explózie;



VÝSTRAHA: Toto zariadenie môže byť používané deťmi vo veku 8 rokov a starších, osoby s obmedzenými fyzickými alebo mentálnymi schopnosťami, ako aj osobami bez skúseností a bez znalostí zariadenia môžu kanvicu používať, pokiaľ sú dohliadané alebo boli inštruované vzhľadom obsluhy zariadenia bezpečným spôsobom a znajú ohrozenie spojené s používaním zariadenia. Deti si nemôžu so zariadením hrať. Čistenie a konzervácia zariadenia nemôže byť vykonávaná deťmi ledaže ukončili 8 rokov a sú dohliadané zodpovednou osobou.



Používajte len také nádoby, ktoré sú vhodné k používaniu v mikrovlnných rúrach;



V priebehu zohrievania potravín v plastických alebo papierových nádobách, dohliadajte prácu mikrovlnnej rúry z dôvodu možnosti vzplanutia nádob;



V prípade spozorovania dymu a/alebo ohňa, vypnite spotrebič alebo ho odpojte od napájania a ponechajte dvierka uzatvorené pokiaľ plamene nezhasnú;

* Týka sa spotrebičov vybavených grilom

Mikrovlnné zohrievanie nápojov môže spôsobiť oneskorené vrenie, preto tiež zachovajte opatrnosť v priebehu manipulácie s nádobou;



Podrobnosti týkajúci sa čistenia tesnia dvierok a priliehajúcich častí sa nachádzajú v príslušnej kapitole tohto návodu.



Rúru čistite systematicky a odstraňujte všetky zvyšky pokrmov



Zanechanie udržovanie rúry v čistom stave môže viesť k poškodeniu povrchu, čo môže nepriaznivo ovplyvňovať trvanlivosť spotrebiča a spôsobovať nebezpečné situácie



Pozor! Ak neodlučiteľný napájací vodič bude poškodený, musí byť vymenený u výrobcu alebo v špecializovanom opravárskom podniku, alebo kvalifikovanou osobou aby nedošlo k ohrozeniu zdravia alebo požiaru.



Pred začiatkom používania rúry vypáľte ohrievač grilu (v priebehu vypaľovania ohrievača, môže z ventilačných mriežok rúry unikať dym)*:

- v miestnosti zapnite ventiláciu alebo otvorte okno,
- nastavte rúru na prácu samého grilu na cca 3 min. a zohrejte ohrievač grilu bez zohrievanie potravín.



Rúra musí byť umiestená na vodorovnom povrchu.



Otočný tanier a súprava otočného zariadenia sa v dobe varenia musí nachádzať v rúre. Varenú potravinu opatrne uložte na otočnom tanieri a opatrne s ňou manipulujte, aby nedošlo k eventuálnemu rozbitia.



Nesprávne použitie misky k prismaženiu môže spôsobiť prasknutí otočného stolíku spôsobené vysokou teplotou.



Používajte len odpovedajúcu veľkosť vrečka na varenie v mikrovlnných rúrach.













Rúra má niekoľko vbudovaných vypínačov zabezpečujúcich pred emisiou žiarenia, v dobe keď sú otvorené dvierka. Nemanipulujte s tými vypínačmi.





Nezapínajte prázdnu mikrovlnnú rúru. Zapnutie rúry bez potravín alebo s potravinami s veľmi malým obsahom vody môže spôsobiť požiar, zuhoľnatenie, iskrenie a poškodenie povlaku vnútornej komory.

* Týka sa spotrebičov vybavených grilom

-  Nepripravujte pokrmy bezprostredne na otočnom tanieri. Nadmerné miestne zohriatie otočného taniera môže spôsobiť jeho prasknutie.
-  Nezohrievajte fľaše pre dojčatá alebo pokrmy pre dojčatá v mikrovlnnej rúre. Môže nasledovať nerovnomerné zohriatie a spôsobiť úraz.
-  Nepoužívajte nádoby s úzkym m hrdlom, akými sú fľaštičky na sirupy.
-  Nesmažte na tuku a hlboké nádobe v mikrovlnnej rúre.
-  Nevyrábajte domáce konzervy v mikrovlnnej rúre, pretože ne vždy celý obsah zavarovaného pohára dosiahne teplotu varu.
-  Nepoužívajte mikrovlnnú rúru pre komerčné účely. Spotrebič je určený k používaniu v domú alebo v objektoch, akými sú *: kuchyne pre pracovníkov ; v obchodoch, kanceláriách a iných pracovných prostrediach, používanie zákazníkov v hoteloch, motelloch a iných obytných prostrediach, dedinských domoch, v nocľahárňach*;
-  Pre zabránenie oneskoreného vrenia horúcich kvapalín a nápojov, ako aj obarenia , pred vložením kvapaliny do rúry ju premiešajte a opätovne v polovine času varení. Potom ju ponechajte ešte na krátku dobu v rúre a ešte jednou premiešajte pred vyňatím nádoby.
-  Nezabúdajte že sa pokrm nachádza v rúre, aby sa nespálil nadmerným varením.
-  Pokiaľ je spotrebič používaný v kombinovanom režime, deti môžu rúru používať len pod dozorom dospelých osôb z dôvodu vytvárania vysokej teploty*

 Toto zariadenie nie je určené na používanie osobami (vrátane detí) s obmedzenými fyzickými, zmyslovými alebo psychickými schopnosťami alebo osobami s nedostatkom skúseností a znalostí prístroja, iba ak je uskutočňované pod dohľadom inej osoby alebo v súlade s návodom na obsluhu prístroja, poskytnutými osobami zodpovednými za ich bezpečnosť. Dávajte pozor na deti, aby sa nehrali so zariadením.

 Pokrmu neprevarujte

 Nepoužívajte komory rúry do skladovania. Neprechováajte vo vnútri rúry horľavé predmety, ako je chlieb, cukrovinky, papierové predmety apod. Ak blesk udrie do napájacej línie, rúra sa môže zapnúť samočinne.

 Odstráňte drôtené svorky a kovové úchyty zo zásobníkov/papierových alebo umelohmotných vreciek pred ich umiestnením v rúre.

 Rúra musí byť uzemnená. Pripojte len do zásuviek so správnym ochranným vodičom. Vid' „Inštalácia ochranného vodiča”

 Niektoré produkty, ako celé vajcia (varené a/alebo surové), voda s olejom alebo tukom, hermetické zásobníky a uzatvorené sklenené poháre môžu explodovať a preto je v rúre nezohrievajte.

 Práca rúry musí prebiehať pri stálom dozore dospelých osôb. Nepripusťte, aby deti mely prístup k ovládacím elementom alebo si hrali so spotrebičom.

 Neuvádzajte rúru do prevádzky, pokiaľ má poškodenú prípojnú lištu alebo zástrčku, ak nepracuje správne, alebo ak bola poškodená alebo upadla.

 Nezakrývajte ani neblokujte vetrákov na rúre.

 Neskladujte ani nepoužívajte rúru zvonka.

 Nepoužívajte rúru v blízkosti vody, v blízkosti kuchynského drezu, vo vlhkej miestnosti alebo v blízkosti bazénu.

BEZPEČNOSTNÉ POKYNY POUŽÍVANIA

SK



Neponárajte pripojovací vodič ani zástrčku do vody.



Udržujte vodič v bezpečnej vzdialenosti od zohrievaných povrchov.



Nepripustíte, aby pripojovací kábel visel na hrane stolu alebo dosky.



Spotrebič musí byť používaný s namontovaným ozdobným rámom*



Povrch vnútornej komory spotrebiča je po používaní rúry horúci.



Systematicky kontrolujte rúru a jej pripojovací vodič z hľadiska poškodenia. Ak zistíte akúkoľvek poškodenia, rúru nepoužívajte.

ODSTRAŇOVANIE / ŠROTOVANIE OPOTREBOVANÉHO SPOTREBIČA



ROZBALENIE



Zariadenie je chránené pred poškodením počas prepravy. Prosíme Vás, aby ste po vybalení zariadenia zlikvidovali obalové materiály spôsobom neohrozujúcim životné prostredie. Všetky materiály použité na zabalenie sú neškodné pre životné prostredie, sú 100% recyklovateľné

a sú označené príslušným symbolom.

Pozor! Dávajte pozor, aby sa obalové materiály (polyetylénové vrecká, kúsky polystyrénu atď.) nedostali do rúk deťom.



VYRADENIE Z PREVÁDZKY



Po ukončení obdobia používania nie je dovolené odstraňovať tento výrobok do normálneho komunálneho odpadu ale odovzdajte ho do zberu a recyklovania elektrických a elektronických spotrebičov. Informuje o tom symbol, umiestnený na výrobku, návodu na obsluhu alebo obale.

Umelé hmoty použité vo výrobku sú vhodné k opakovanému použitiu v súlade s ich označením. Vďaka opakovanému použitiu materiálov alebo iným formám využitia opotrebovaných spotrebičov vnášate významný vklad do ochrany životného prostredia.

Informácie o príslušnom mieste odstraňovania opotrebovaných spotrebičov Vám udelí administrácia obce.

* týka sa spotrebičov do vstavenia

NEBEZPEČENSTVO

Nebezpečenstvo úrazu elektrickým prúdom pri dotknutí- určité vnútorné elementy môžu spôsobiť vážne poranenie je alebo smrť. Nedemontujte tento spotrebič.

VÝSTRAHA

Ohrozenie elektrickým prúdom. Nesprávne používanie uzemnenia môže spôsobiť úraz elektrickým prúdom. Nevkladajte zástrčku do zásuviek, pokiaľ spotrebič nebude správne inštalovaný a uzemnený.

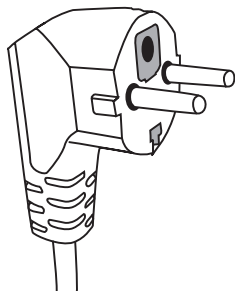

Tento spotrebič uzemnite. V prípade elektrického skratu uzemnenie znižuje ohrozenie úderu elektrickým prúdom zabezpečujúc vodič odvodu elektrického prúdu. Spotrebič je vybavený káblom, ktorý má uzemňujúci vodič s odpovedajúcou zástrčkou. Zástrčka musí byť vložená do zásuviek správne inštalovaných a uzemnených.

V prípade nepochopenia návodu na uzemnenie

alebo vzniku pochybností, či je spotrebič správne uzemnený, obráťte sa na kvalifikovaných elektrikárov alebo servisného technika.

Ak je potrebné použiť predlžovací kábel používajte len kábel majúci zásuvku s uzemňovačom.

Výrobca nenesie zodpovednosť za škody alebo úrazy, ktoré sú dôsledkom pripojenia rúry k zdroju napájania bez ochranného vodiča alebo s nesprávnym ochranným obvodom.

Krátky sieťový vodič je plánovaný, aby sa znížilo ohrozenie vyplývajúci zo zamotania sa alebo vypnutia spôsobené potknutím sa o dlhý vodič.

Ak sa používa predlžovacia šnúra:

- Označené menovité elektrické parametre predlžovacej šnúry musí byť tak veľké, ak menovité elektrické údaje spotrebiča.

- Predlžovacia šnúra musí byť 3- vodičovou šnúrou s uzemnením,

- Dlhá šnúra musí byť vedená tak, aby nevisela cez dosku alebo stôl, kde by mohla byť potiahnutá deťmi alebo zachytená a mimovoľne vytiahnutá.

VÝSTRAHA



Ohrozenie ľudí úrazom. Hermeticky uzatvorené nádoby môžu explodovať. Uzatvorené nádoby otvoríte, a plastické vrecká prepichajte pred začiatkom zohrievania.

Materiály, ktoré je možné používať v rúre, a ktorým sa vyhýbajte v mikrovlnné rúre.

Niektorý nekovový riad môže byť pri používaní v rúre nebezpečný. V prípade pochybností je možné skontrolovať daný riad s použitím nižšie uvedenej procedúry:

Skúšanie riadu:

1. Naplňte nádobu vhodnú k používaniu v rúre 1 pohárom studenej vody (250 ml), to isté urobte so skúšaným riadom.
2. Varte s maximálnym výkonom 1 minútu.
3. Opatrne sa dotýkajte riadu. Ak je riad je teplý, nepoužívajte ho v mikrovlnnej rúre.
4. Neprekračujte dobu varenia 1 minúty.

Materiály, ktoré nie je možné používať v mikrovlnné rúre

Druh riadu	Poznámky
Hliníková tácka	Môže spôsobiť elektrický oblúk. Preložte pokrm na riad vhodný k používaniu v rúrach.
Lepenková škatuľa s kovovým úchytom	Môže spôsobiť elektrický oblúk. Preložte pokrm na riad vhodný k používaniu v rúrach.
Metál alebo riad s kovovým rámečkom	Kov kryje pokrm pred energiou mikrovln. Kovový rámeček môže spôsobiť elektrický oblúk.
Kovové uzatvorenie - zaskrutkované	Môžu spôsobiť elektrický oblúk a požiar v rúre.
Papierové vrecká	Môžu spôsobiť požiar v rúre.
Plastiková pena	Plastiková pena môže sa môže roztopiť alebo znečistiť kvapalinu v nej sa nachádzajúcu, pokiaľ bude vystavená vysokej teplote.
Drevo	Drevo vysycha, keď je používané v mikrovlnnej rúre a môže prasknúť alebo sa zlomiť.

Materiály, ktoré je možné používať v mikrovlnnej rúre

Druh riadu	Poznámky
Hliníková fólie	Len kryt. Malé hladké kúsky používajte k pokrývaniu tenkých plátkov masa alebo hydiny, aby sa predišlo prílišnému prevareniu. Môže sa vyskytnúť oblúkový výboj, ak je fólia príliš blízko stien rúry. Fólia sa musí nachádzať vo vzdialenosti najmenej 2.5 cm od stien rúry.
Nádoba na smaženie	Dodržujte návod výrobcu. Dno nádoby na smaženie musí byť najmenej 5 mm výše od otočného taniera. Nesprávne používanie môže spôsobiť prasknutie otočného taniera.
Obedová súprava	Len vhodná do rúry. Dodržujte návod výrobcu. Nepoužívajte prasknutý alebo otľčený riad.
Sklenené poháre	Vždy snímte viečko. Používajte len do zohrievania pokrmov na odpovedajúcu teplotu. Väčšina sklenených nádob nie je odolná voči teplote a môže prasknúť.
Sklenené nádoby	Používajte len žiaruvzdorný sklenený riad v rúre. Presvedčte sa, či nie sú kovové rámečky. Nepoužívajte prasknutý alebo otľčený riad.
Vrecká do varenia v rúre	Dodržujte návod výrobcu. Nezatvárajte kovovými svorkami.

Papierové taniera a hrnčeky	Urobte zárezy, pre umožnenie páre úniku. Používajte len ku krátkemu vareniu/zohrievaniu. Nenechávajte rúru bez dozoru v priebehu varenia.
Papierové uteráky	Používajte k prikrytiu pokrmov k zohriatiu do pohltenia tuku. Používajte len ku krátkemu vareniu pod stálym dozorom.
Pergamenový papier	Používajte ako prikrývku proti striekancom alebo ako obal pre vyparovanie.
Umelé hmoty	Len vhodná do rúry . Musí mať etiketu „do mikrovlnnej rúry”. Niektoré umelohmotné nádoby mäknu, keď sa pokrm vo vnútri zohreje. „Vrecká do varenia „ a hermeticky uzatvorené umelohmotné vrecká narežte, predierajte alebo vybavte odvádzačom pary v súlade s pokynmi na obale.
Umelohmotné obaly	Len vhodná do rúry . Používajte pre prikrytí pokrmu v priebehu varení pre udržanie vlhkosti. Nepripusťte, aby umelohmotné obaly dotýkali pokrmu.
Teplomery	Len vhodná do rúry . (teplomery do masa a cukru).
Voskovaný papier	Používajte ako prikrývku, pre predchádzaniu striekancom a pre udržanie vlhkosti.

Materiál riadu	Mikrovlny	Gril	Režim Combi
Sklo tepelne odolné	ÁNO	ÁNO	ÁNO
Sklo tepelne neodolné	NE	NE	NE
Tepelne odolná keramika	ÁNO	NE	NE
Riad z hmoty bezpečnej v používaní v mikrovlnnej rúre.	ÁNO	NE	NE
Papier pre kuchynské účely	ÁNO	NE	NE
Kovová nádoba	NE	ÁNO	NE
Kovový stojan (vo výbave rúry)*	NE	ÁNO	NE
Hliníková fólia a nádoby z fólie	NE	ÁNO	NE

* Nachádza sa vo vybraných modeloch

Názvy elementov vybavení rúry

Vyjmite rúru a všetky materiály z lepenkovej škatule a komory rúry . Rúra je dodávaná s nasledujúcim vybavením:

Otočný tanier	1
Otočné zariadenie	1
Návod na obsluhu	1
Stojan do grilovania	1*

- A) Ovládací panel
 B) Systém zabezpečujúcej blokády - Vypína napájanie rúry , keď sa otvoria dvierka v priebehu práce.
 C) Otočné zariadenie
 D) Otočný tanier
 E) Vnútorý kryt dvierok
 F) Dvierka

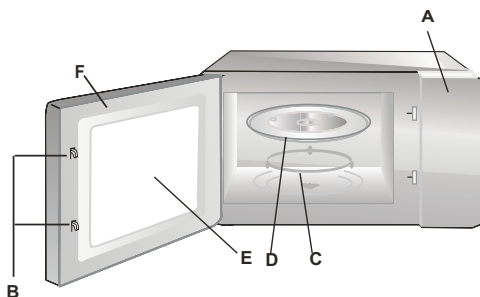

INŠTALÁCIA OTOČNÉHO TANIERA

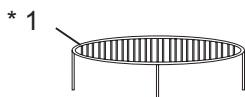

1. Nikdy nestlačujte ani nie kladte otočný tanier dnom hore.
2. Behom varenia vždy používajte otočný tanier a otočné zariadenie.
3. Do varenia alebo zohrievania vždy kladte všetky pokrmy na otočnom tanieri
4. Ak otočný tanier praskne, obráťte sa na najbližší autorizovaný servis.



Elementy vybavenia:

1. Stojan do grilovania
2. Otočný tanier
3. Otočné zariadenie



* Nachádza sa vo vybraných modeloch **Pozor:** Stojan, ktorý je súčasťou vybavenia spotrebiča používajte výlučne pri nastavení rúry na funkciu „GRIL“. Stojan umiestite na otočnom tanieri.

** Otočné zariadenie je vo dvoch verziách, v závislosti od modelu. Nie sú so sebou zameniteľné.

*** Otočný tanier v závislosti na modeli. V tomto prípade, použite k ohrevu vlastnej tanier a vložte do mikrovlnnej rúry

INŠTALÁCIA SPOTREBIČA

SK

- Odstráňte všetky materiály a elementy obalu.
- Skontrolujte rúru z hľadiska takých poškodení ako premáčknutie presunutie alebo zlámanie dveriek.
- Odstráňte všetky zabezpečujúci fólie z povrchu skriniek .
- Neinštalujte rúru, ak je uškodená.



Nedemontujte svetlohnedú prikrývku zo sludy priskrutkované skrutkami do výklenku rúry pre krytie magnetronu.

Inštalácia

1. Spotrebič je určený výlučne k domácejmu používaniu.
2. Rúra môže byť používaná len po jej predchádzajúcim vstavení do kuchynského nábytku*.
3. Spôsob montáže rúry do nábytku je predstavený v " Inštalačnom letáčku "**.
4. Mikrovlnná rúra musí byť inštalovaná v skrinke o šírke 60 cm a vo výške 85 cm od podlahy kuchyne*.

Nedemontujte nožičky z dna rúry* .

Blokovanie vstupných a výstupných otvorov môže rúru uškodiť.

Rúru umiestite čo najďalej od rádiových a televíznych prijímačov. Pracujúci mikrovlnná rúra môže spôsobovať poruchy rádiového a televízneho prijímania.

2. Vložte zástrčku rúry do štandardnej domácej zásuvky .
Skôr sa presvedčte, či jej napätie a kmitočet sú rovnaké ako na firemnom štítku.

VÝSTRAHA: Neinštalujte rúru nad varnou doskou alebo iným spotrebičom vytvárajúcim teplo. V prípade takej inštalácie môže dôjsť k poškodeniu a strate záruky .

**Dostupné povrchy
môžu byť horúce
v priebehu práce.**









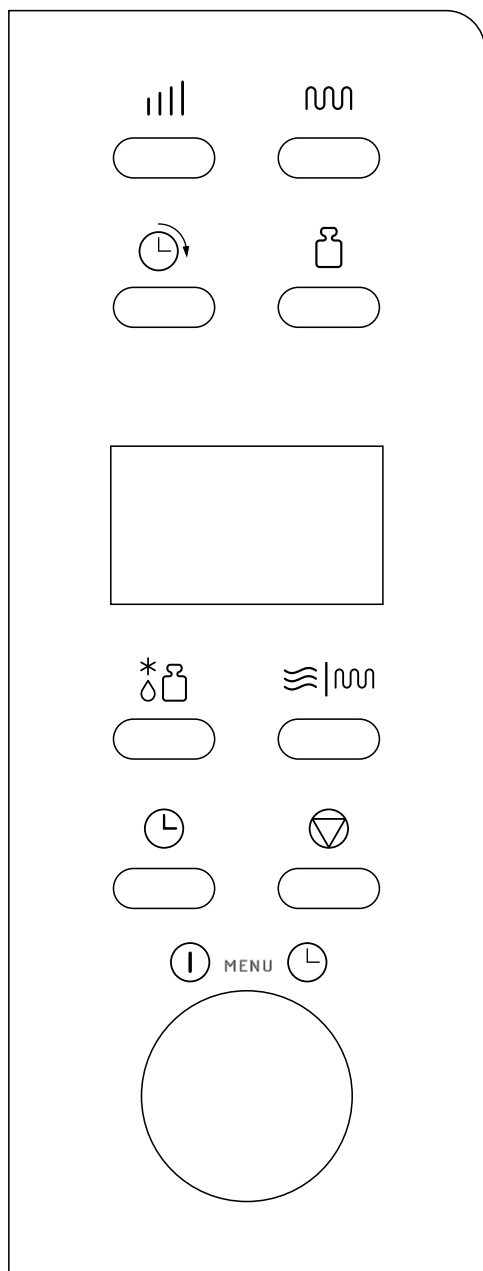



* Týka sa spotrebičov do vstavenia

Táto mikrovlnná rúra má moderné elektronické ovládanie pre reguláciu parametrov varenia alebo ohrievania.

Ovládací panel









Displej – Ukazuje čas varení, výkon, nastavení a aktuálnu hodinu.

-  Výkon mikrovln – Slúžia k nastaveniu výkonu.
-  Hodiny - Slúžia pre nastavenie aktuálneho času
-  Voľba hmotnosti - Slúži pre určovanie hmotnosti pokrmov alebo počtu porcií.
-  Grill - Slúži k voľbe programu grilovania po dobu maximálne 95 minút.
-  Combi - Kombinované použitie s použitím mikrovln a grilovania.
-  * Auto rozmrazovanie (rozmrazovanie podľa hmotnosti) - Slúžia pre rozmrazovanie masa, mrazenej hydiny a plodov mora podľa hmotnosti.
-  Oneskorenie štartu - Slúžia pre oneskorenie začiatku programu.
-  PAUSE/CANCEL (odvolajte) - Slúžia pre anulovanie predtým zvolenej úrovne výkonu, doby varenia alebo rozmrazovanie. Dodatočne slúžia pre zapnutie rodičovskej blokády
-  Ovládacie koliesko regulácie DOBY/ HMOTNOSTI, MENU - Otočte ovládacím kolieskom pre nastavenie doby varenia.
-  Štart/Rýchly štart (ovládacie koliesko) - Stlačte, pre začiatok varenia alebo programu rozmrazovania. Niekoľkokrát stlačte pre začiatok varenia, bez predchádzajúceho nastavenia úrovne výkonu a doby varenia.



NASTAVENIE AKTUÁLNEHO ČASU

Pripustíme, že aktuálny čas je 08:30. Kroky:

1. Stlačte .
2. Otočte ovládacie koliesko  až sa na displeju ukáže počet hodín 8.
3. Stlačte .
4. Otočte ovládacie koliesko  až sa na displeju ukáže počet minút 30.
5. Pre potvrdenie opätovne stlačte .

POZOR: Hodiny pracujú v 24-hodinovom režimu. Po pripojení spotrebiča k napájaniu sa na displeju ukáže "1:00". Pre nastavenie aktuálneho času, je nutné postupovať v súlade s hore uvedeným návodom. Je možné skontrolovať aktuálny čas behom varenia stlačením symbolu  na ovládacím panelu.

VARENIE MIKROVLNAMI

Pre použitie varenia mikrovlnami stlačte niekoľkokrát tlačidlo  a zvolte výkon. Potom ovládacím kolieskom  nastavte dobu varenia. Maximálny čas varenia je 95 minút. Zvoľte výkon mikrovln stlačujúc tlačidlo .

Príklad: varenie po dobu 10 minút s výkonom mikrovln 60%.

1. Stlačte niekoľkokrát tlačidlo  a nastavte výkon na 60%.
2. Obráťte ovládacie koliesko  na 10:00.
3. Stlačte .

Zvoľte výkon mikrovln dotknutím:



Počet stlačenia	Výkon mikrovln
Raz	100%
Dvakrát	80%
3 krát	60%
4 krát	40%
5 krát	20%
6 krát	00%

POZOR: Je možné skontrolovať výkon mikrovln v priebehu varenia, stlačením .

GRILOVANIE

Maximálny čas varenia je 95 minút. Grilovanie sa najlepšie osvedčuje pri príprave tenkých masových plátkov, steakov, kotliet, šašlíkov, klobások a kuracích kúskov. Je taktiež vhodné k príprave horkých zákuskov a zapekaných jedál.

Príklad: grilovanie po dobu 12 minút.

1. Stlačte tlačidlo .
2. Obráťte ovládacie koliesko  na 12:00.
3. Stlačte .

KOMBINOVANÉ VARENIE (Zmiešané)

Maximálny čas varení je 95 minút.

PRÍKLAD: Pripustíme, že príprava pokrmu vyžaduje varenie v KOMBINÁCII po dobu 25 minút.

1. Stlačte tlačidlo  | , aby sa ukázal symbol CO-1.

2. Obráťte ovládacie koliesko  na 25:00.

3. Stlačte .

Displej	Výkon mikrovln [%]	Výkon grila [%]
Combi-1 (C-1)	30%	70%
Combi-2 (C-2)	55%	45%

RÝCHLY ŠTART

V programe rýchleho varenia je možné variť jedlo vo veľkom výkone (využitie 100% výkonu).

Niekoľkokrát stlačte tlačidlo  aby nastaviť dobu varenia. Mikrovlna okamžite začne varenie na plnom výkone. Maximálna doba varenia akú je možné nastaviť činí 10 minút.

AUTO ROZMRAZOVANIE

Mikrovlna umožňuje rozmrazovanie potravín na základe nastavenej hmotnosti. Doba rozmrazovania a úroveň výkonu sú nastavované automaticky po nastavení kategórie potravín a hmotnosti. Pripustná hmotnosť zmrazených potravín činí od 100g do 1800g.

PRÍKLAD: Rozmrazovanie 600g kreviet.

1. Stlačte tlačidlo .

2. Potom stlačte , aby nastaviť hmotnosť rozmrazovaných potravín.

3. Stlačte .

UPOZORNENIE: Mikrovlna sa zastaví v priebehu rozmrazovania, čo umožňuje obrátenie pokrmu pre jeho rovnomerné rozmrazenie. Po obrátení stlačte tlačidlo  a pokračujte v rozmrazovaní zvýšnú dobu.

ONESKORENIE ŠTARTU

Táto funkcia slúži k oneskoreniu začiatku programu, ktorý sa automaticky zapína vo vyznačenej hodine.

Príklad: Predpokladajme, že aktuálny čas je 9:00, a mikrovlna má začať varenie v 11:30.

1. Nastavte zvolený program varenia.



2. Stlačte jedenkrát tlačidlo .

3. Obráťte ovládacím kolieskom  až sa na displeju ukáže hodina 11:00.

4. Stlačte jedenkrát tlačidlo .

5. Obráťte ovládacím kolieskom  až sa na displeju ukážu minúty 11:30.

6. Stlačte jedenkrát tlačidlo .

UPOZORNENIE: Po nastavení funkcie oneskorenia nefunguje ovládanie tlačidlami, mimo kontrolu nastaveného času. Nastavený čas je možné zistiť stlačením tlačidla  a zrušiť stlačením tlačidla . O hodine 11:30 se zvolený program varenia začína automaticky.

BLOKÁDA UVEDENIA DO PREVÁDZKY

Predchádza používaniu deťmi bez dozoru. Mikrovlnu nie je možné používať, pokiaľ je aktívna poistka spustenia - na displeji sa ukáže ukazovateľ poistky spustenia.

Nastavení POISTKY SPUSTENIA: Stlačte a pridržte tlačidlo  3 sekundy. Zaznie zvukový signál a na displeji sa rozsvieti symbol poistky spustenia.

Uvoľnenie POISTKY SPUSTENIA: Stlačte a pridržte tlačidlo  3 sekundy, až na displeji zhasne ukazovateľ poistky spustenia.

AUTOMATICKÉ VARENIE

Pre nasledujúce pokrmy alebo spôsoby varenia nie je potrebné nastavovať výkon a dobu varenia. Je nutné uviesť druh pokrmu a hmotnosť produktov. Mikrovlna začne prácu po stlačení tlačidla .

Pokrm obráťte v polovine doby varenia, aby bol uvarený rovnomerne.

Príklad:

1. V režimu čakania obráťte ovládacie koliesko  vľavo, aby zvolil kód produktu určujúci pripravovaný pokrm.

2. Stlačte niekoľkokrát tlačidlo  a nastavte hmotnosť.

3. Stlačte tlačidlo .

Menu automatického varenia:

Menu automatického varenia:

Kod:	Potraviny / režim varenia	
01	Mlieko / káva (200ml/šálok)	<p>V prípade mlieka/kávy a zemiakov, po stlačení tlačidla  sa na displeji premietne počet porcií namiesto hmotnosti produktu.</p> <p>V prípade polohy 07, 08, 09 zo zoznamu, mikrovlna zastaví varenie a vysiela zvukový signál, ktorý pripomína o obrátení pokrmu pre jeho rovnomernú prípravu.</p> <p>Výsledok automatického varenia závisí od takých činiteľov, akými sú kolísanie napätia, tvar a veľkosť potravín, individuálne preferencie týkajúce sa spôsobu prípravy určitých pokrmov a dokonca spôsobu umiestnenia potravín v komore mikrovlny. Ak výsledok varenia nie je úplne uspokojivý, je nutné príslušne prispôsobiť dobu varenia.</p> <p>Pri varení Spaghetti predtým použite prevarenú vodu.</p>
02	Ryža (g)	
03	Spaghetti (g)	
04	Zemiaky (230g)	
05	Automatický ohrev (g)	
06	Ryby (g)	
07	Kura (g)	
08	Hovädzie / jahňacie (g)	
09	Šašlíky (g)	

ODSTRAŇOVANIE PORÚCH

SK

Mikrovlnná rúra ruší televízny obraz	Pokiaľ mikrovlnná rúra pracuje, môže byť rádiový a televízny odber rušený. Je to podobné ako v prípade drobnejších elektrických spotrebičov, akými sú mixér, vysávač a elektrický ventilátor. Je to bežný jav.
Rúra slabo svieti	Pri varení s nízkym výkonom mikrovln svetlo rúry môže slabnúť. Je to normálne.
Para sa zhromažďuje na dvierkach, horúci vzduch uniká odvádzačmi pary	V priebehu varení pokrmu môže unikať para. Jej väčšia časť uniká odvádzačmi pary. Ale jej určitá časť sa môže zhromažďovať na chladnom mieste, akým sú dvierka rúry. Je to normálne.

Porucha	Možná príčina	Odstraňovanie
Rúru nie je možné uviesť do prevádzky.	Pripojovací kábel nie je správne pripojený do zásuvky	Vytiahnite zástrčku a vložte ju späť po 10 sekundách.
	Prepálená poistka, alebo účinnokoval bezpečnostní vypínač.	Vymeňte poistku alebo zapnite vypínač (oprava len servisom Amica)
	Problém so zásuvkou	Skontrolujte zásuvku pomocou iných elektrických spotrebičov.
Rúra nehreje.	Dvierka nie sú správne uzatvorené.	Uzatvorte dobre dvierka.
Sklenený otáčací stolík je hlučný v priebehu práce mikrovlnnej rúry	znečistená súprava otáčacieho krúžku a dna rúry .	Vid' "Konzervácia mikrovlnnej rúry"

ČISTENIE

Pred čistením sa uistite, že rúra je odpojená od napájacieho zdroja

a) Po použití vyčistíte vnútro rúry vlhkou handričkou.

b) Vyčistíte prislúšenstvo obvyklým spôsobom v mydlovej vode.

c) Pokiaľ je špinavý rám dvierok, tesnenie a susedné elementy, čistíte je mokrou handričkou. V priebehu čistenie povrchu dvierka i rúry používajte len jemná, nebrusná mydla alebo detergenty, nanášané hubkou alebo mäkkou utierkou.

V priebehu čistenie sklenených dvierok, nepoužívajte žiadne ostré brusné prípravky alebo ostrú kovové žinky, pretože to môže spôsobiť poškrabanie povrchu a poškodenie skla.

Pre očistenie vnútornej komory je potrebné: umiestiť poľ citrónu v miske, pridať 300 ml vody a zapnúť rúru na 100% výkonu po dobu 10 minút.

Po čistení odpojte rúru od prúdu a pretrite vnútro mäkkou suchou handričkou.

Záruka

Poskytnutá záruka podľa záručného listu.

Výrobca neodpovedá za akejkoľvek škody spôsobenej nesprávnym zachádzaním s výrobkom.

Prehlásenie výrobcu

Výrobca týmto prehlasuje, že tento výrobok spĺňa základné požiadavky nižšie uvedených európskych smerníc:

- smernice nízkeho napätia **2006/95/ES**,
- smernice elektromagnetickej kompatibility **2004/108/ES**,
- smernice eko projektovanie **2009/125/ES**

a preto bol tento výrobok označený **CE**, ako aj obdržal vyhlásenie o zhode, sprístupňované kontrolným tržným orgánom.

SEHR GEEHRTE DAMEN UND HERREN!

Das Gerät von Amica ist eine Verbindung einer außergewöhnlich leichten Bedienung und einer ausgezeichneten Leistungsfähigkeit. Jedes Gerät wurde gründlich auf dessen Sicherheit und Funktionalitäten überprüft, bevor es das Produktionswerk verlassen hat.

Bevor das Gerät in Betrieb genommen wird, lesen Sie bitte die Bedienungsanleitung aufmerksam durch.

Im Folgenden finden Sie Erläuterungen der Symbole, die wir in der Bedienungsanleitung verwenden:



Wichtige Informationen zur Sicherheit des Benutzers und zum ordnungsmäßigen Gebrauch des Gerätes.



Informationen und nützliche Tipps zum Gebrauch.



Gefahren durch falschen Umgang mit dem Gerät und Hinweise für Maßnahmen, die nur durch einen Fachmann, z.B. durch den Servicetechniker des Herstellers, ergriffen werden dürfen.



Informationen zum Umweltschutz.



Verbot für die Ausführung bestimmter Maßnahmen durch den Benutzer.

INHALTSVERZEICHNIS

TECHNISCHE DATEN	74
SICHERHEITSHINWEISE	75
WICHTIGE SICHERHEITSHINWEISE	76
ENTSORGUNG / VERSCHROTTUNG VON ALTGERÄTEN	80
INSTALLATION DES SCHUTZKREISES	81
GESCHIRR	82
EINSTELLUNGEN DER MIKROWELLE	84
INSTALLATION DES DREHTELLERS	84
MONTAGEANLEITUNG	85
BEDIENUNG	86
BESEITIGUNG VON FEHLERN	90
REINIGUNG	90
GARANTIE, NACHVERKAUF-SERVICE	91

TECHNISCHE DATEN

Modell	EMW 13182 E
Stromversorgung	230V~ / 50Hz
Arbeitsfrequenz [MHz]	2450
Lautstärke [dB(A) re 1pW]	51
Stromaufnahme [W]	1200
Ausgangsnennleistung der Mikrowelle [W]	700
Ausgangsnennleistung des Grills [W]	900
Garraum [l]	20
Durchmesser des Drehtellers [mm]	245
Außenmaße (HxBxT) [mm]	593,6 x 338,6 x 330
Das Gerät ist für den Einbau im Küchenschrank geeignet.	Ja
Nettogewicht [kg]	11,3



Das Gerät ist ausschließlich für den Einsatz im Haushalt bestimmt.

Der Hersteller behält sich das Recht vor, Änderungen vorzunehmen, die die Gerätefunktion nicht beeinträchtigen.



Die Abbildungen in dieser Bedienungsanleitung dienen nur der Orientierung. Volle Ausstattung des Gerätes ist in dem entsprechenden Kapitel enthalten.



ZUR VERMEIDUNG DER EXPOSITION GEGENÜBER EINER ÜBERMÄSSIGEN WIRKUNG DER MIKROWELLENENERGIE



Versuchen Sie nicht, diese Mikrowelle mit geöffneter Tür zu betreiben, weil Sie sich einer schädlichen Wirkung der Mikrowellenenergie aussetzen können. Es ist wichtig, die Sicherheitsverriegelungen nicht auszuschalten oder ihre Funktion zu beeinträchtigen.



Stellen Sie keine Gegenstände zwischen die Frontseite des Gerätes und die Tür und halten Sie die Oberflächen der Dichtungen frei von Schmutz und Resten der Reinigungsmittel.



Das Gerät darf nicht in Betrieb genommen werden, wenn es beschädigt ist. Es ist besonders wichtig, dass die Tür richtig schließt und keine Schäden aufweist:

- 1 an der Tür (Dellen, Risse)
- 2 an den Scharnieren und Schließern (gebrochen, geplatzt oder locker)
- 3 an den Türdichtungen und abdichtenden Oberflächen.



Alle Einstellungen, Wartungen und Reparaturen sollten ausschließlich durch entsprechend qualifiziertes Servicepersonal des Herstellers erfolgen. Insbesondere gilt dies für Arbeiten, die mit dem Abnehmen der Abdeckung, die den Benutzer gegen Mikrowellenstrahlung schützt, verbunden sind.



Halten Sie das Gerät und das Netzkabel von Kindern unter acht Jahren fern.



Die Mikrowelle sollte im Küchenschrank nicht platziert werden.*



WARNUNG: Das Gerät und seine zugänglichen Teile werden bei Gebrauch heiß. Vermeiden Sie die Berührung heißer Teile. Die Kinder unter acht Jahren sollten vom Gerät ferngehalten werden, es sei denn sie stehen unter Aufsicht eines Erwachsenen;



Reinigen Sie das Gerät nicht mit Dampf.



Die Oberflächen des Küchenschanks können während des Betriebs heiß werden;

* gilt für Geräte, die an den Einbau im Küchenschrank nicht angepasst sind.

SORGFÄLTIG DURCHLESEN UND FÜR DIE ZUKUNFT AUFBEWAHREN.



Zur Verringerung der Brandgefahr, der Verletzung von Menschen oder der Exposition gegenüber einer übermäßigen Wirkung der Mikrowellenenergie beim Betrieb des Gerätes sind die nachstehenden grundlegenden Sicherheitshinweise zu beachten.



Lesen Sie bitte die Gebrauchsanweisung aufmerksam durch, bevor Sie das Gerät in Betrieb nehmen.



Zur Verringerung der Brandgefahr im Garraum ist eine strikte Aufsicht erforderlich.



Benutzen Sie dieses Gerät nur bestimmungsgemäß im Sinne dieser Bedienungsanleitung. Verwenden Sie im Gerät keine korrodierenden Chemikalien. Die Mikrowelle wurde speziell zum Erwärmen oder Kochen von Lebensmitteln entwickelt. Das Gerät ist für die Verwendung in der Industrie oder in den Labors nicht bestimmt.



WARNUNG: Wenn Sie das Gerät im Kombibetrieb betreiben, darf es aufgrund der erzeugten hohen Temperatur von den Kindern nur unter Aufsicht von Erwachsenen genutzt werden*;



WARNUNG: Flüssigkeiten und andere Lebensmittel dürfen nicht in dicht verschlossenen Behältern erwärmt werden, denn es besteht die Explosionsgefahr;



WARNUNG: Das Gerät kann von Kindern ab 8 Jahren und Personen mit eingeschränkten physischen, sensorischen oder geistigen Fähigkeiten oder mit mangelnder Erfahrung und Unkenntnis verwendet werden, wenn sie in die sichere Verwendung des Geräts eingewiesen wurden und sie die mit ihm verbundenen Gefahren verstanden haben. Kinder dürfen nicht mit dem Gerät spielen. Die Reinigung und Wartung des Gerätes dürfen von Kindern nicht erfolgen, es sei denn, dass sie das 8. Lebensjahr vollendet haben und von einer zuständigen Person beaufsichtigt wurden.



Verwenden Sie nur solches Geschirr, das für den Einsatz in der Mikrowelle geeignet ist;



Beim Erhitzen von Lebensmitteln in Behältern aus Kunststoffen oder Papier ist der Betrieb der Mikrowelle wegen der Möglichkeit der Entzündung der Behälter zu kontrollieren;

* Gilt nur für Geräte mit Grill-Funktion

 Sollte Rauch und/oder Feuer bemerkt werden, schalten Sie das Gerät aus oder trennen Sie es von der Stromnetz und lassen Sie die Tür geschlossen, bis die Flammen gedämpft sind;

Beim Erwärmen von Getränken kann es in der Mikrowelle zum Siedeverzug kommen, daher ist im Umgang mit dem Behälter Vorsicht geboten;

 Die Einzelheiten zur Reinigung der Türdichtungen und der anliegenden Bereiche entnehmen Sie dem entsprechenden Kapitel dieser Bedienungsanleitung.

 Reinigen Sie die Mikrowelle regelmäßig und entfernen Sie alle eingetrockneten Speisereste.

 Sollte die Erhaltung der Mikrowelle in sauberem Zustand vernachlässigt werden, kann dies zu Schäden der Oberfläche führen, was wiederum die Beständigkeit des Gerätes beeinträchtigen und gefährliche Situationen verursachen kann.

 Hinweis! Sollte das nicht trennbare Netzanschlusskabel beschädigt werden, sollte dieses beim Hersteller oder in einer Fachwerkstatt durch eine qualifizierte Person zur Vermeidung der Gefahr neu besorgt werden.

 Bevor die Mikrowelle genutzt wird, sollte der Grill durchgeheizt werden (beim Durchheizen kann durch die Lüftungsgitter in der Mikrowelle Rauch entweichen)*:

- Raumbelüftung einschalten oder Fenster öffnen,
- Mikrowelle in leerem Zustand für ca. 3 Minuten auf Grillmodus stellen und den Grill durchheizen, ohne dabei Lebensmittel zu erwärmen.

 Das Gerät soll auf einem ebenen Untergrund stehen.

 Der Drehteller und der Drehring sollen sich beim Betrieb der Mikrowelle im Garraum befinden. Legen Sie die Speisen direkt auf den Drehteller und gehen Sie vorsichtig damit um, um Beschädigungen zu vermeiden.

 Inkorrektes Verwenden des Bräunungsgeschirrs kann durch Entstehen hoher Temperatur zum Zerspringen des Drehrings führen.

 Verwenden Sie zum Garen in der Mikrowelle nur Garbeutel in entsprechender Größe.

* Gilt nur für Geräte mit Grill-Funktion



Die Mikrowelle verfügt über ein paar eingebaute Sicherheitsschalter zum Schutz gegen die Strahlung, während die Tür geöffnet ist. Greifen Sie in die Schalter nicht ein.



Benutzen Sie die Mikrowelle in leerem Zustand nicht. Das Einschalten der Mikrowelle ohne Speise oder mit Speise mit einem geringen Wassergehalt kann zum Brand, Verkohlen, Funkenbildung und zu Schäden der Innenschicht des Garraums führen.



Bereiten Sie Speisen nicht direkt auf dem Drehteller zu. Durch übermäßiges lokales Erwärmen kann der Drehteller zerspringen.



Erwärmen Sie in der Mikrowelle keine Flaschen mit Säuglingsnahrung oder Speisen für Säuglinge. Die Speisen können nicht gleichmäßig erwärmt werden, so dass Verbrennungsgefahr besteht.



Verwenden Sie keine Behälter mit einem engen Hals wie z.B. Sirupflaschen.



Verwenden Sie zum Braten in der Mikrowelle kein Fett oder tiefes Geschirr.



Von der Herstellung von Konserven ist abzuraten, da keine gleichmäßige Erhitzung der Lebensmittel im Glas gewährleistet wird.



Benutzen Sie das Gerät nicht zu kommerziellen Zwecken. Die Mikrowelle ist vorgesehen für den Gebrauch zu Hause oder in solchen Objekten wie*: Firmenküchen; kleine Küchen in Geschäften, Büros und anderen Arbeitsumgebungen, für die Nutzung durch Gäste in Hotels, Motels und anderen Wohneinrichtungen, in Wohngebäuden auf dem Lande und in Beherbergungsbetrieben*;



Um den Siedeverzug heißer Flüssigkeiten und die Verbrennungsgefahr zu vermeiden, rühren Sie die Flüssigkeiten um, bevor Sie den Behälter in die Mikrowelle legen, und dann erneut mitten in der Garzeit. Lassen Sie die Lebensmittel nach dem Ende der Garzeit kurz ruhen und rühren Sie dann nochmals gründlich um.





Um das Verbrennen durch übermäßiges Garen zu vermeiden, vergessen Sie die Lebensmittel in der Mikrowelle nicht.

 Wenn Sie das Gerät im Kombibetrieb betreiben, kann es aufgrund der erzeugten hohen Temperatur von den Kindern nur unter Aufsicht von Erwachsenen genutzt werden.*

 Dieses Gerät darf nicht von Personen (einschließlich Kindern) bedient werden, die unter geistigen oder körperlichen Behinderungen leiden oder die nicht über ausreichende Erfahrungen in der Bedienung solcher Geräte verfügen. Eine Ausnahme kann gemacht werden, wenn solche Personen unter Aufsicht eines Verantwortlichen mit dem Gerät arbeiten und/oder gründlich in die Bedienung eingewiesen wurden. Es ist dafür zu sorgen, dass Kinder nicht mit dem Gerät spielen.

 Überhitzen Sie die Gerichte nicht.

 Benutzen Sie die Mikrowelle nicht als eine Ablagefläche. Bewahren Sie in der Mikrowelle keine brennbaren Gegenstände wie Brot, Kekse, Papiererzeugnisse, usw. auf. Sollte der Blitz das Stromnetz treffen, schaltet sich die Mikrowelle automatisch aus.

 Entfernen Sie Metallverschlüsse oder Metallgriffe von Papier- und Plastikbehältern, bevor Sie diese in die Mikrowelle hineinlegen.

 Die Mikrowelle muss geerdet sein. Schließen Sie die Mikrowelle nur an eine ordnungsgemäß installierte Steckdose mit einer einwandfreien Schutzleitung an. Siehe: "Installation des Schutzkreises"

 Einige Produkte, z.B. ganze Eier (gekocht oder/und roh), Wasser mit Öl oder Fett, dicht verschlossene Behälter oder Gläser sind wegen Explosionsgefahr für den Einsatz in der Mikrowelle nicht geeignet.

 Der Betrieb der Mikrowelle sollte unter ständiger Aufsicht von Erwachsenen erfolgen. Man soll vermeiden, dass die Kinder Zugang zu Steuerungselementen haben oder mit dem Gerät spielen.

 Benutzen Sie das Gerät nicht, wenn die Steuerungsleiste oder der Stecker beschädigt sind, wenn die Mikrowelle nicht richtig funktioniert, beschädigt oder heruntergefallen ist.

 Achten Sie darauf, dass die Lüftungsschlitze nicht verschlossen oder blockiert sind.

* Gilt nur für Geräte mit Grill-Funktion



Lagern und verwenden Sie die Mikrowelle nicht im Freien.



Verwenden Sie die Mikrowelle nicht nah am Wasser, an der Spüle, in feuchten Räumen oder an einem Schwimmbecken.



Vermeiden Sie Situationen, in denen das Netzkabel oder der Stecker mit Wasser in Berührung kommen.



Vermeiden Sie den Kontakt des Netzkabels mit Wärmequellen.



Vermeiden Sie, dass das Netzkabel am Tisch oder Arbeitsblatt herunterhängt.



Das Gerät muss zusammen mit dem montierten Zierahmen genutzt werden.*



Nach dem Betrieb der Mikrowelle ist die Innenfläche des Garraums heiß.



Prüfen das Gerät und dessen Netzkabel auf eventuelle Schäden. Sollten irgendwelche Schäden festgestellt werden, darf die Mikrowelle nicht benutzt werden.

ENTSORGUNG / VERSCHROTTUNG VON ALTGERÄTEN



AUSPACKEN



Das Gerät wird gegen Transportschäden geschützt. Nach dem Auspacken sind die Verpackungsmaterialien so zu entsorgen, dass dadurch kein Risiko für die Umwelt entsteht. Alle Materialien, die zur Verpackung verwendet werden, sind umweltverträglich, können hundertprozentig

wiederverwertet werden und sind mit entsprechendem Symbol gekennzeichnet.

Hinweis! Die Verpackungsmaterialien (Polyethylenbeutel, Styroporstücke usw.) sind beim Auspacken außer Kinderreichweite zu halten.



RÜCKNAHME AUS DEM BETRIEB



Dieses Produkt darf am Ende seiner Lebensdauer nicht über den normalen Haushaltsabfall entsorgt werden, sondern muss an einem Sammelpunkt für das Recycling von elektrischen und elektronischen Geräten abgegeben werden. Das Symbol auf dem Produkt, in der Gebrauchsanweisung oder auf der Verpackung weist darauf hin.

Die Werkstoffe sind gemäß ihrer Kennzeichnung wiederverwertbar. Mit der Wiederverwendung, der stofflichen Verwertung oder anderen Formen der Verwertung von Altgeräten leisten Sie einen wichtigen Beitrag zum Schutze unserer Umwelt.

Informationen über die nächstgelegene Sammelstelle elektrischer Altgeräte erhalten Sie in Ihrer Gemeindeverwaltung.

* gilt für die Einbaugeräte

GEFAHR

Bei der Berührung besteht die Gefahr eines elektrischen Schlags - bestimmte interne Elemente können zu ernsthaften Verletzungen oder Tod führen. Das Gerät darf nicht demontiert werden.

WARNUNG

Gefahr eines elektrischen Schlags. Ein inkorrekter Umgang mit der Erdung kann einen elektrischen Schlag verursachen. Bevor das Gerät ordnungsgemäß installiert und geerdet wird, stecken Sie den Stecker nicht in die Steckdose.

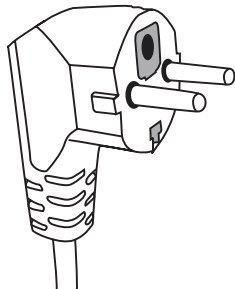

Das Gerät muss geerdet werden. Bei einem Kurzschluss verringert die Erdung die Gefahr eines elektrischen Schlags, indem die Ableitung von Strom gewährleistet wird. Das Gerät ist mit einem Netzkabel mit Erdungsleitung mit einem entsprechenden Stecker ausgestattet. Der Stecker soll in eine ordnungsgemäß installierte und geerdete Steckdose gesteckt werden.

Sollten Sie die Hinweise zur Erdung nicht ganz verstanden haben oder Bedenken haben, ob das Gerät ordnungsgemäß geerdet ist, setzen Sie sich mit einem qualifizierten Elektriker oder Servicetechniker in Verbindung.

Muss eine Verlängerungsschnur eingesetzt werden, so darf nur eine dreidradige Verlängerungsschnur mit einer Steckdose mit Erdung zum Einsatz kommen.

Der Hersteller übernimmt keine Haftung für Schäden, oder Verletzungen, die aufs Anschließen der Mikrowelle ans Stromnetz ohne Schutzkreis oder mit einem mangelhaften Schutzkreis zurückzuführen sind.

Das Gerät ist mit einem kurzen Netzkabel ausgestattet, um das Risiko der Verwicklung oder des Stolperns zu reduzieren.

Bei der Nutzung einer Verlängerungsschnur:

- Die gekennzeichneten Nennwerte der Verlängerungsschnur müssen mindestens so groß wie die des Gerätes sein.
- Die Verlängerungsschnur soll eine dreidradige Schnur mit Erdung sein.
- Eine lange Verlängerungsschnur sollte so verlegt werden, dass sie am Arbeitsblatt oder Tisch nicht herunterhängt, so dass sie von den Kindern gezogen, gestreift und unwillkürlich herausgezogen werden könnte.

WARNUNG



Verletzungsgefahr. Dicht verschlossenes Geschirr kann explodieren. Vor dem Erwärmen in der Mikrowelle müssen verschlossene Behälter geöffnet und Kunststoff-Beutel durchstochen werden.

Materialien, die in der Mikrowelle verwendet dürfen und Materialien, die zu vermeiden sind.

Manches nichtmetallisches Geschirr kann beim Einsatz in der Mikrowelle gefährlich sein. Bei Bedenken können Sie das Geschirr prüfen, indem Sie folgenderweise vorgehen:

Eignungstest:

- 1 Füllen Sie ein mikrowellengeeignetes Gefäß sowie das zu prüfende Gefäß mit einer Tasse (250 ml) kaltem Wasser.
- 2 Stellen Sie das Gerät auf maximale Leistung und kochen Sie das Wasser eine Minute lang.
- 3 Fassen Sie das Geschirr vorsichtig an. Ist das Geschirr heiß, ist es für die Mikrowelle ungeeignet.
- 4 Die Garzeit darf eine Minute nicht überschreiten.

Materialien, die in der Mikrowelle nicht verwendet dürfen

Art des Geschirrs	Bemerkungen
Aluschale	Kann elektrischen Lichtbogen hervorrufen. Legen Sie das Gericht in ein für die Mikrowelle geeignetes Geschirr.
Pappschachtel mit Metallgriff	Kann elektrischen Lichtbogen hervorrufen. Legen Sie das Gericht in ein für die Mikrowelle geeignetes Geschirr.
Metall oder Geschirr mit Metallrahmen	Metall schirmt das Gericht vor Mikrowellen-Energie ab. Der Metallrahmen kann elektrischen Lichtbogen hervorrufen.
Metallverschlüsse - verdreht	Können elektrischen Lichtbogen und Brand in der Mikrowelle hervorrufen.
Papiertüten	Können Brand in der Mikrowelle hervorrufen.
Plastikschaumstoff	Der Plastikschaumstoff kann schmelzen oder die darin befindliche Flüssigkeit verunreinigt werden, wenn dieser Stoff hoher Temperatur ausgesetzt wird.
Holz	Das Holz trocknet aus und kann springen oder brechen, wenn es in der Mikrowelle verwendet wird.

Materialien, die in der Mikrowelle verwendet dürfen

Art des Geschirrs	Bemerkungen
Alufolie	Nur als Abdeckung. Kleine, glatte Teile dürfen zur Abdeckung dünner Fleisch- oder Geflügelstücke verwendet werden, um dadurch die Überhitzung zu vermeiden. Es kann Lichtbogen hervorgerufen werden, wenn die Alufolie zu nah an der Wand der Mikrowelle liegt. Die Folie muss mindestens 2,5 cm von den Wänden der Mikrowelle entfernt liegen.
Bräunungsgeschirr	Halten Sie sich an Empfehlungen des Herstellers. Der Schüsselboden soll mind. 5mm über dem Drehteller sein. Falsche Verwendung kann zum Springen des Drehtellers führen.
Tischgeschirr	Nur mikrowellengeeignetes Geschirr. Halten Sie sich an Empfehlungen des Herstellers. Verwenden Sie kein beschädigtes Geschirr.
Gläser	Nehmen Sie immer den Deckel ab. Stellen Sie zum Erwärmen von Gerichten nur eine optimale Temperatur ein. Die meisten Gläser sind temperaturempfindlich und können zerbrechen.

GESCHIRR

Glasgeschirr	Verwenden Sie in der Mikrowelle nur hitzebeständiges Geschirr. Vergewissern Sie sich, dass das Geschirr keine Metallbestandteile hat. Verwenden Sie kein beschädigtes Geschirr.
Garbeutel für die Mikrowelle	Halten Sie sich an Empfehlungen des Herstellers. Mit Metallverschlüssen nicht schließen.
Papierteller und Papierbecher	Einschneiden, damit der Dampf entweichen kann. Verwenden Sie Papiergeschirr nur für schnelles Garen/Erwärmen. Lassen Sie die Mikrowelle beim Garen nicht ohne Aufsicht.
Küchentücher	Verwenden Sie Küchentücher beim Erwärmen nur zur Abdeckung, um das Fett aufzusaugen. Verwenden Sie Papiertücher nur für schnelles Erwärmen unter ständiger Aufsicht.
Pergamentpapier	Verwenden Sie es nur zur Abdeckung, um Spritzer zu vermeiden oder als Verpackung beim Dampfgaren.
Kunststoffe	Nur mikrowellene geeignetes Geschirr. Sie müssen mit dem Etikett „für Mikrowellen geeignet“ versehen sein. Manche Kunststoffbehälter werden weich, wenn das Gericht von innen erhitzt wird. „Garbeutel“, und dicht verschlossene Kunststoffbeutel müssen eingeschnitten, perforiert oder mit einem Entlüfter nach Angaben des Herstellers auf der Verpackung ausgestattet werden.
Kunststoffverpackung	Nur mikrowellene geeignetes Geschirr. Verwenden Sie es zur Abdeckung des Gerichts beim Garen, um die Feuchtigkeit zu erhalten. Vermeiden Sie Situationen, in denen die Kunststoffverpackung mit dem Gericht in Berührung kommt.
Thermometer	Nur mikrowellene geeignetes Geschirr. (Fleisch- und Zuckerthermometer).
Wachspapier	Verwenden Sie es nur zur Abdeckung, um Spritzer zu vermeiden und die Feuchtigkeit zu erhalten.

Stoff, aus dem das Geschirr hergestellt ist	Mikrowellen	Grill	Combi-Modus
Hitzebeständiges Glasgeschirr	JA	JA	JA
Nicht hitzebeständiges Glasgeschirr	NEIN	NEIN	NEIN
Hitzebeständige Keramik	JA	NEIN	NEIN
Mikrowellene geeignetes Geschirr aus Kunststoffen	JA	NEIN	NEIN
Küchenpapier	JA	NEIN	NEIN
Metallgeschirr	NEIN	JA	NEIN
Grillrost (Ausstattung der Mikrowelle)*	NEIN	JA	NEIN
Alufolie und Alubehälter	NEIN	JA	NEIN

* In ausgewählten Modellen vorhanden.

EINSTELLUNGEN DER MIKROWELLE

Beschreibung der Mikrowellenausstattung

Nehmen Sie die Mikrowelle und das Zubehör aus dem Karton bzw. dem Mikrowelleninnerraum. Ihre Mikrowelle ist mit folgender Ausstattung ausgeliefert worden:

Drehteller	1
Rollenring	1
Gebrauchsanweisung	1

- A) Bedienfeld
- B), C) Rollenring
- D) Drehteller
- E) Sichtfenster
- F) Dichtung
- G) Sicherheitsverriegelung

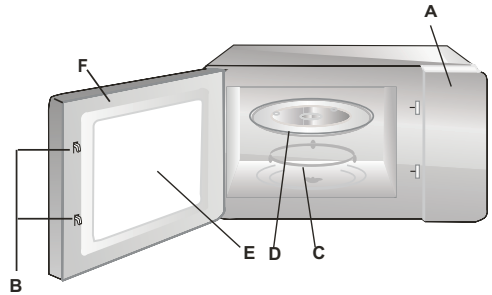

INSTALLATION DES DREHTELLERS

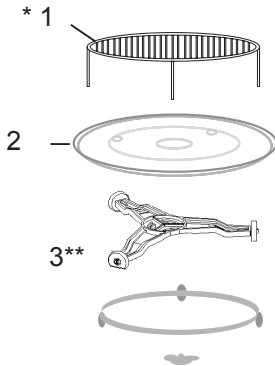

- 1 Drücken Sie nie auf den Drehteller bzw. legen Sie diesen nicht mit dem Boden nach oben.
- 2 Verwenden Sie beim Garen immer den Drehteller und Drehring.
- 3 Legen Sie alle Gerichte zum Garen oder Erwärmen immer auf den Drehteller.
- 4 Sollte der Drehteller zerspringen oder brechen, setzen Sie sich mit dem nächstgelegenen autorisierten Servicedienst in Verbindung.

Ausstattungs-elemente:

1. Grillrost
2. Drehschüssel
3. Drehbolzen

* In ausgewählten Modellen vorhanden. **Achtung:** Der Grillrost, der zur Ausstattung der Mikrowelle gehört, soll nur im GRILL-Modus verwendet werden. Legen Sie den Grillrost auf den Drehteller.

** Der Drehring kommt in zwei Versionen, je nach dem Modell, vor. Sie können durcheinander nicht ersetzt werden.

- Entfernen Sie alle Verpackungsmaterialien und sonstige Verpackungselemente.
- Prüfen Sie die Mikrowelle auf eventuelle Schäden wie Dellen, Verschiebungen oder Risse der Tür.
- Entfernen Sie alle Schutzfolien von der Oberfläche des Küchenschrankes.
- Installieren Sie die Mikrowelle nicht, wenn diese beschädigt ist.



Entfernen Sie auf keinen Fall den hellbraunen Glimmerdeckel, der mit Schrauben im Garraum befestigt ist, um das Magnetron freizulegen.

Installation

1. Das Gerät ist ausschließlich für den Einsatz im Haushalt bestimmt.
2. Das Gerät darf nur nach dem vorher erfolgten Einbau im Küchenschrank benutzt werden*.
3. Die Hinweise zur Montage im Küchenschrank entnehmen Sie dem "Montageanleitung"*.
4. Das Gerät sollte in einem Küchenschrank mit einer Breite von 60 cm und in einer Höhe von 85 cm über dem Küchenboden installiert werden*.

Die Gerätefüße dürfen nicht abgenommen werden*.

Die Lufteinlass- und -auslassöffnungen können Schäden der Mikrowelle verursachen. Stellen Sie das Gerät möglichst weit entfernt von Radio- und Fernsehgeräten auf. Der Betrieb der Mikrowelle kann Störungen des Radio- oder Fernsehempfangs hervorrufen.

2. Stecken Sie den Stecker des Gerätes in die Standard-Haushaltssteckdose. Achten Sie darauf, dass Spannung und Frequenz mit den auf dem Typenschild angegebenen Daten übereinstimmen.

WARNUNG: Installieren Sie das Gerät nicht über dem Kochfeld oder einem anderen wärmeerzeugenden Gerät. Sollte eine solche Installation erfolgen, kann dies zu Schäden und zum Verlust der Garantierechte führen.

**Die zugänglichen
Flächen können beim
Betrieb heiß sein.**



* Gilt für die Einbaugeräte

Dieses Mikrowellengerät wurde zur Einstellung der Parameter beim Garen oder Aufwärmen mit moderner elektronischer Steuerung ausgestattet.

BEDIENTAFEL

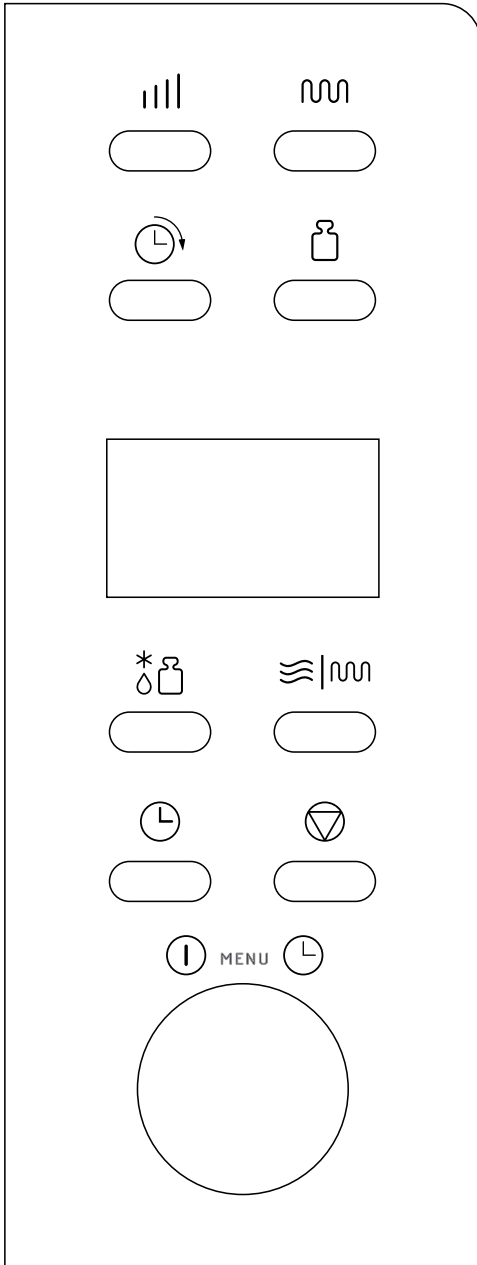

Anzeige - Zeigt die Garzeit, die Leistung, die Hinweise und die aktuelle Uhrzeit an.

 Dient zur Einstellung der Leistung. Um die Leistung beim Garen zu prüfen, die Taste POWER LEVEL drücken.

 Dient zur Einstellung oder Überprüfung der aktuellen Uhrzeit.

 Dient zur Bestimmung von Gewicht oder Portionenanzahl.

 Dient zum Auswählen des Grillbetriebs.

 Dient zur Einstellung von einem Programm, das verschiedene Funktionen vereint.

 Dient zum Auftauen von Fleisch, von tiefgefrorenem Geflügel und Meeresfrüchten nach Gewicht.

 Dient zur Verzögerung des Programmstarts.





 Dient zum Löschen der zuvor gewählten Leistungsstufe, der Gar- oder Auftauzeit. Dient nicht zum Löschen der aktuellen Uhrzeit.

 Drehen Sie den Drehregler, um die Garzeit einzustellen und die Art von Gericht zu wählen.

 Drücken, um den Gar- oder Auftauvorgang zu starten. Mehrmals drücken, um den Garvorgang ohne vorherige Einstellung der Leistungsstufe und der Garzeit zu starten.



EINSTELLUNG DER AKTUELLEN ZEIT

Nehmen wir an, dass die aktuelle Zeit 08:30Uhr ist. Stellen Sie die Mikrowelle in folgenden Schritten ein:



1. Drücken .
2. Drehen Sie den Drehknopf  so lange, bis die Stundenzahl 8 auf der Anzeige erscheint.
3. Drücken .
4. Drehen Sie den Drehknopf  so lange, bis die Minutenzahl 30 auf der Anzeige erscheint.
5. Drücken  Sie zur Bestätigung die Taste

Achtung: Die Uhr funktioniert in einem 24-Stunden-Zyklus. Nach Anschluss des Gerätes an eine Stromquelle erscheint auf der Anzeige "1:00". Um die aktuelle Zeit einzustellen, folgen Sie den oben angegebenen Anweisungen. Die aktuelle Zeit kann durch Tastendruck überprüft werden .

MIKROWELLENBETRIEB

Um die Funktion Garen mit Mikrowellen zu nutzen, die Taste  mehrmals drücken und die Mikrowellenleistung wählen. Anschließend die Garzeit mit dem Drehregler  einstellen. Die maximale Garzeit beträgt 95 Minuten. Die Mikrowellen-Leistung mit der Taste  einstellen.

Eingabe	Mikrowellenleistung
einmal	100%
zweimal	80%
dreimal	60%
viermal	40%
fünfmal	20%
sechsmal	00%

1. Die Taste  mehrmals drücken und die Leistung bei 60% einstellen.
2. Den Drehregler  auf 10:00 stellen.
3. Die Taste  drücken.

Achtung: Während des Kochvorgangs kann die Leistung geprüft werden, indem man die Taste Mikrowellenleistung  drückt.

GRILLEN



Die maximale Garzeit beträgt 95 Minuten. Die Grill-Funktion ist für die Zubereitung von dünnen Fleischscheiben, Steaks, Kotelets, Schaschliks, Würstchen und Hähnchen am besten geeignet. Sie ist auch für die Zubereitung von warmen Sandwiches und Aufläufe geeignet. Beispiel: Grillen über 12 Minuten.

1. Die Taste  drücken.
2. Den Drehregler  auf 12:00 stellen.
3. Die Taste  drücken.

KOMBIBETRIEB

Die maximale Garzeit beträgt 95 Minuten.

BEISPIEL: Mal angenommen, dass das Garen in der KOMBINATION 1 über 25 Minuten für die Zubereitung eines Gerichts erforderlich ist.

1. Die Taste  drücken, damit das Symbol CO-1 angezeigt wird.
2. Den Drehregler  auf 25:00 stellen.
3. Die Taste  drücken.

Symbol im Display	Mikrowellen-Leistung	Grill-Leistung
Combi-1 (C-1)	30%	70%
Combi-2 (C-2)	55%	45%

SCHNELLSTART

Dient dem schnellen Starten der Mikrowelle .



Mit dem Programm Schnellgaren können Gerichte bei hoher Leistung zubereitet werden (Nutzung 100% Leistung).

Die Taste  mehrmals drücken, um die Garzeit einzustellen. Umgehend beginnt die Mikrowelle mit dem Garen bei voller Leistung. Die maximale Garzeit, die eingegeben werden kann, beträgt 10 Minuten.

AUFTAUEN

Der Mikrowelle ermöglicht das Auftauen von tiefgefrorenen Lebensmitteln aufgrund des eingegebenen Gewichts. Die Zeit und Leistung werden nach der Eingabe der Lebensmittelkategorie und Gewicht automatisch eingestellt. Es kann Gefriergut mit einem Gewicht zwischen 100 g und 1800 g aufgetaut werden.

BEISPIEL: Auftauen von 600g Garnelen





1. Die Taste  drücken.
2. Die Taste  drücken, um das Gewicht des aufzutauenden Gefriergutes einzugeben.
3. Die Taste  drücken.

HINWEIS: Die Mikrowelle stoppt beim Auftauen und ermöglicht das Wenden des Gefrierguts zur Gewährleistung gleichmäßigen Auftauens. Nach dem Wenden die Taste  drücken und das Auftauen fortsetzen.

STARTVERZÖGERUNG/ZEITVORWAHL

Diese Funktion dient zum verzögerten Start des Programms, das zum voreingestellten Zeitpunkt automatisch beginnt.

Beispiel: Mal angenommen, dass es zurzeit 9:00 Uhr ist und das Garen in der Mikrowelle um 11:30 Uhr beginnen sollte.

1. Das Garprogramm einstellen.
2. Die Taste  einmal drücken.
3. Den Drehregler  drehen, bis im Display als Stundenanzeige die Ziffer 11 erscheint.
4. Die Taste  einmal drücken.
5. Den Drehregler  drehen, bis im Display die Minutenanzeige 11:30 erscheint.
6. Die Taste  einmal drücken.

HINWEIS: Nach der Einstellung der Startverzögerung ist eine Steuerung mit den Tasten mit Ausnahme der Prüfung der eingestellten Uhrzeit nicht mehr möglich. Die eingestellte Uhrzeit kann geprüft werden, indem die Taste  gedrückt wird und zurückgesetzt werden, indem die Taste  gedrückt wird. Um 11:30 Uhr wird das gewählte Garprogramm automatisch gestartet.

STARTSPERRE / KINDERSICHERUNG

Sie schützt vor unvorsichtiger Nutzung der Mikrowelle durch Kinder ohne Aufsicht. Die Mikrowelle kann nicht genutzt werden, wenn die Kindersicherung aktiv ist. Im Display erscheint das Symbol der Kindersicherung.



Einschalten der KINDERSICHERUNG: Die Taste  drücken und 3 Sekunden gedrückt halten. Dann ertönt ein Tonsignal und im Display erscheint das Symbol der Kindersicherung.

Ausschalten der KINDERSICHERUNG: Die Taste  drücken und 3 Sekunden gedrückt halten, bis das Symbol der Kindersicherung im Display erlischt.

AUTOMATISCHER BETRIEB

Für die folgenden Gerichte oder Zubereitungsformen müssen weder Leistung noch Garzeit angegeben werden. Es reicht aus, wenn die Art und das Gewicht der Produkte bestimmt werden. Die Mikrowelle startet nach dem Drücken der Taste . Die Speise mitten in der Garzeit wenden, damit sie gleichmäßig gegart wird.

Beispiel:

1. Während der Wartezeit den Drehregler  links drehen, um den Produkt-Code für das Gargut zu wählen.
2. Die Taste  mehrmals drücken und das Gewicht bestimmen.
3. Die Taste  drücken.

Programmtabelle automatisches Kochen:

Code:	Lebensmittel / Kochverfahren	
A-1	Milch / Kaffee (200ml/Tasse)	Bei Milch/Kaffee und Kartoffeln wird nach dem Drücken der Taste  an Stelle von Produktgewicht die Anzahl der Portionen angezeigt. Im Falle der Position 07, 08, 09 auf der Liste wird in der Mikrowelle der Garprozess angehalten und es ertönt ein Tonsignal, das auf das Wenden des Garguts zur Gewährleistung gleichmäßigen Garens hinweist. Beim automatischen Garen hängt das Endergebnis von solchen Faktoren wie Form und Größe der jeweiligen Speise, individuelle Vorlieben in Bezug auf die Zubereitung bestimmter Speisen oder sogar Platzierung der Speise in der Mikrowelle ab. Sollte das Ergebnis nicht ganz zufriedenstellend sein, sollte die Garzeit entsprechend angepasst werden. Bei der Zubereitung von Spaghetti muss etwas vorgekochtes Wasser dazugegeben werden.
A-2	Reis (g)	
A-3	Spaghetti (g)	
A-4	Kartoffeln (230g)	
A-5	Automatisches Aufwärmen (g)	
A-6	Fische (g)	
A-7	Hähnchen (g)	
A-8	Rindfleisch / Lammfleisch (g)	
A-9	Schaschliks (g)	

BESEITIGUNG VON FEHLERN

DE

Die Mikrowelle verursacht Störungen beim Fernsehempfang.	Es kann zur Störungen des Radio-bzw. Fernsehempfangs kommen, wenn die Mikrowelle betrieben wird. Eine ähnliche Erscheinung kommt auch im Falle kleinerer Haushaltsgeräte wie Mixer, Staubsauger und Ventilatoren vor. Es ist eine normale Erscheinung.
Die Mikrowelle leuchtet schwach.	Beim Kochen mit niedriger Leistung kann das Licht schwächer werden. Es ist eine normale Erscheinung.
Der Dampf sammelt sich an der Tür, heiße Luft tritt aus den Entlüftungsöffnungen aus.	Beim Garen kann Dampf entweichen. Die größere Menge entweicht über Entlüftungsöffnungen. Eine gewisse Menge kann sich aber an einer kühleren Stelle wie die Gerätetür ansammeln. Es ist eine normale Erscheinung.

Fehler	Mögliche Ursache	Beseitigung
Die Mikrowelle lässt sich nicht starten.	Das Netzkabel ist nicht richtig angeschlossen.	Den Stecker aus der Steckdose ziehen und nach 10 Sekunden wieder stecken.
	Sicherung durchgebrannt oder Sicherheitsschalter hat reagiert.	Die Sicherung austauschen oder den Schalter anschalten (Reparatur nur durch den Servicedienst)
	Problem mit der Steckdose	Die Steckdose mit anderen elektrischen Geräten prüfen.
Die Mikrowelle wärmt nicht.	Die Tür ist nicht richtig geschlossen.	Die Tür gut schließen.
Das Drehgestell macht Lärm beim Betrieb der Mikrowelle.	Der Drehring oder Mikrowellenboden ist verschmutzt.	Siehe: "Wartung der Mikrowelle"

REINIGUNG

Vergewissern Sie sich vor der Reinigung, dass die Mikrowelle vom Stromnetz getrennt ist.

- a) Nach Gebrauch reinigen Sie den Garraum der Mikrowelle mit einem leicht nassen Tuch.
- b) Reinigen Sie die Zubehörteile wie üblich mit Wasser mit etwas Spülmittel.
- c) Reinigen Sie den Türrahmen, Türdichtungen und andere nahe liegende Teile vorsichtig mit einem weichen Tuch. Für die Reinigung der Türoberfläche und der Mikrowelle verwenden Sie nur milde, nicht abrasive Seifen oder Reinigungsmittel, die mit Schwamm oder einem weichem Tuch aufzutragen sind.

Bei der Reinigung der Gastür verwenden Sie weder scharfe Schleifmittel noch scharfe Metallreiniger, denn dies kann zu Rissen auf der Oberfläche und Schäden der Glasscheibe führen.

Bei der Reinigung des Garraums sollte man folgenderweise vorgehen: Geben eine halbe Zitrone in die Schüssel, gießen Sie 300 ml Wasser dazu und schalten Sie die Garfunktion bei maximaler Leistung 100% für 10 Minuten ein.

Nach der Reinigung trennen Sie die Mikrowelle vom Netz und wischen Sie den Garraum mit einem weichen, trockenen Tuch.

Garantie

Garantieleistungen laut Garantieschein.

Der Hersteller übernimmt keine Haftung für Schäden, die durch einen unsachgemäßen Betrieb des Produktes entstehen.

Erklärung des Herstellers

Der Hersteller erklärt hiermit, dass das Gerät die grundlegenden Anforderungen erfüllt, die in den nachfolgend genannten Europäischen Richtlinien angeführt werden:

- Niederspannungsrichtlinie - **2006/95/EG**,
- Richtlinie über Elektromagnetische Verträglichkeit - **2004/108/EG**,
- *Ökodesign-Richtlinie* **2009/125/EG**,

und dass das Erzeugnis deshalb mit dem -Zeichen gekennzeichnet und für das Gerät eine Übereinstimmungserklärung ausgestellt wurde, die den Marktaufsichtsorganen zur Verfügung gestellt wurde.

CHERS CLIENTS,

L'appareil est un mariage d'une facilité d'exploitation unique et d'une efficacité parfaite. Chaque appareil a été précisément vérifié sous l'angle de la sécurité et de la fonctionnalité avant qu'il n'ait quitté l'usine.

Prière de lire attentivement le mode d'emploi avant la mise en fonctionnement de l'appareil.

Vous trouverez ci-dessous les explications des symboles mentionnés dans la présente notice d'utilisation :



Informations de sécurité importantes concernant l'utilisateur de l'appareil et son exploitation correcte.



Conseils liés à l'utilisation de l'appareil.



Dangers résultant d'une manipulation inappropriée de l'appareil ainsi que des opérations qui ne pourront être effectuées que par un personnel qualifié, par exemple du service après-vente du fabricant.



Informations concernant la protection de l'environnement.



Interdiction de réalisation de certaines opérations par l'utilisateur.

SOMMAIRE

DONNÉES TECHNIQUES	92
MESURES DE PRUDENCE	93
INDICATIONS CONCERNANT LA SÉCURITÉ D'UTILISATION	94
ÉLIMINATION / DEMANTELEMENT DES APPAREILS USES	98
INSTALLATION D'UN CIRCUIT DE PROTECTION	99
RECIPIENTS	100
REGLAGE DU FOUR	102
INSTALLATION DU PLATEAU ROTATIF	102
INSTALLATION DE L'APPAREIL	103
EXPLOITATION	104
ÉLIMINATION DES PANNES	108
NETTOYAGE	108
GARANTIE, SERVICE APRÈS-VENTE	109

DONNÉES TECHNIQUES

Modèle	EMW 13182 E
Alimentation	230V~ / 50Hz
Fréquence de travail [MHz]	2450
Niveau du bruit [dB(A) re 1pW]	51
Consommation en énergie [W]	1200
Puissance nominale de sortie des micro-ondes [W]	700
Puissance nominale de sortie du gril [W]	900
Capacité du four [l]	20
Diamètre du plateau rotatif [mm]	245
Dimension externe (Hauteur x largeur x profondeur) [mm]	593,6 x 338,6 x 330
Appareil adapté à l'encastrement dans des meubles	Si
Poids net [kg]	11,3



L'appareil n'est destiné qu' à l'usage dans un cadre domestique.

Le fabricant se garde le droit d'introduire des modifications n'ayant pas d'influence sur l'exploitation générale de l'appareil.



Les illustrations dans le présent manuel ont seulement un caractère explicatif. L'équipement complet de l'appareil est décrit dans le chapitre approprié.



AFIN D'ÉVITER UNE ÉVENTUELLE EXPOSITION EXCESSIVE À L'ÉNERGIE DES MICRO-ONDES



Ne pas essayer de mettre en marche ce four avec la porte ouverte car cela peut provoquer une exposition nocive à l'énergie des micro-ondes. Il est important de ne pas désactiver les systèmes de blocage de sécurité et d'y manipuler.



Ne pas placer d'objets entre la surface frontale du four et la porte et ne pas laisser de salissures ou de restes de produits de nettoyage s'accumuler sur les surfaces d'étanchement.



Ne pas mettre en marche le four s'il est endommagé. Il est particulièrement important à ce que la porte du four soit fermée correctement et à ce qu'il n'y ait pas d'endommagements sur :

1 la porte (enfoncements, fissures) / 2 les charnières et les verrous (cassés, fissurés ou relâchés) / 3 les joints d'étanchéité de la porte et les surfaces d'étanchement



Le réglage, les opérations de maintenance et toutes réparations du four doivent être effectués uniquement par un personnel de service qualifié du fabricant. Ceci concerne en particulier les travaux liés à l'enlèvement de l'écran protégeant l'utilisateur contre la radiation des micro-ondes.



Tenez l'appareil et son câble d'alimentation loin des enfants âgés de moins de 8 ans.



Le four à micro-ondes ne doit pas être placé dans un placard*



MISE EN GARDE : L'appareil et ses pièces accessibles sont chauds au cours de l'exploitation. Il faut éviter le contact avec les pièces chaudes. Les enfants âgés de moins de 8 ans doivent être tenus loin de l'appareil à moins qu'ils ne soient sous la surveillance d'une personne adulte ;



Il est interdit de nettoyer l'appareil avec de la vapeur



Les surfaces du placard peuvent se chauffer au cours du travail du four;

* concerne les appareils qui ne sont pas adaptés à l'encastrement dans des meubles

LIRE ATTENTIVEMENT ET PRESERVER POUR LE FUTURE.



Afin de réduire le risque d'incendie, de blessure ou d'exposition excessive à l'énergie des micro-ondes au cours de l'exploitation de l'appareil il faut respecter les règles de sécurité de base ci-dessous



Lire le manuel d'utilisation avant l'exploitation de l'appareil.



Une surveillance étroite est nécessaire afin de réduire le risque d'incendie dans la cavité du four.



Utiliser cet appareil uniquement de façon conforme à sa destination décrite dans le manuel. Ne pas utiliser de produits chimiques corrosifs sur l'appareil. Le four est spécialement conçu pour le réchauffement ou la cuisson de produits alimentaires. Il n'est pas destiné à une exploitation industrielle ou de laboratoire.



MISE EN GARDE : Quand l'appareil est exploité en mode combiné les enfants peuvent utiliser ce four uniquement sous la surveillance des adultes en raison de génération d'une température élevée* ;



MISE EN GARDE : Il est interdit de chauffer les liquides et les autres produits alimentaires dans des récipients hermétiquement fermés car ils sont susceptibles d'exploser ;





MISE EN GARDE : Cet appareil peut être utilisé par des enfants âgés de 8 ans ou plus, par des personnes avec des capacités motrices, sensorielles ou mentales réduites et par des personnes dénuées d'expérience ou de connaissance de l'équipement uniquement si elles se trouvent sous surveillance et qu'elles aient été instruites auparavant au sujet de l'exploitation de l'appareil de façon sûre et qu'elles connaissent les dangers liés à l'exploitation de l'appareil. Les enfants ne devraient pas jouer avec l'appareil. Le nettoyage et la maintenance de l'appareil ne devraient pas être effectués par des enfants à moins qu'ils n'aient fini leurs 8 ans et ne soient surveillés par une personne appropriée.



Utiliser seulement les récipients qui sont destinés à l'utilisation dans des fours à micro-ondes ;

* Concerne les appareils équipés en gril

 Il faut surveiller le travail du four à micro-ondes au cours du chauffage de produits alimentaires dans des récipients en plastique ou en papier en raison d'une possibilité d'inflammation des récipients ;

 En cas d'observation d'une fumée et/ou de feu, éteindre l'appareil ou débrancher-le de la source d'alimentation et laisser la porte fermée jusqu'à ce que les flammes s'éteignent ;

Le chauffage à micro-ondes des boissons peut provoquer une ébullition retardée, pour cela il faut faire attention au cours de la manipulation du récipient ;

 Les détails concernant le nettoyage des joints d'étanchéité de la porte et des parties adjacentes sont décrits dans le chapitre approprié de ce manuel.

 Le four doit être nettoyé régulièrement et il faut en retirer les restes de produits alimentaires

 La négligence de maintien du four en propreté peut provoquer l'endommagement de la surface, ce qui en conséquence peut influencer sur la durabilité de l'appareil et causer des situations dangereuses

 Attention! Si le câble d'alimentation non débranchable est endommagé, il doit être échangé chez le fabricant, dans un établissement de réparations spécialisé ou par une personne qualifiée afin d'éviter tout danger.

 Avant le début d'exploitation du four il faut faire brûler le dispositif de chauffage du grill (de la fumée peut s'échapper des grilles de ventilation du four au cours de la combustion du dispositif de chauffage)* :

- mettre en marche la ventilation dans la pièce ou ouvrir la fenêtre.

- régler le four en mode de travail du grill uniquement pendant environ 3 min. et faire brûler le dispositif de chauffage du grill sans réchauffer de produits alimentaires.

 Le four devrait reposer sur une surface nivelée.

 Le plateau rotatif et l'ensemble du chariot rotatif devraient se trouver dans le four au cours de la cuisson. Il faut déposer avec prudence le plat cuit sur le plateau rotatif et le manipuler avec prudence afin d'éviter un éventuel endommagement.

* Concerne les appareils équipés en grill

INDICATIONS CONCERNANT LA SÉCURITÉ D'UTILISATION

FR



L'utilisation incorrecte du bol destiné pour rissoler les plats peut provoquer la fissure de la table rotative par la température élevée.



Utiliser uniquement des dimensions appropriées de sacs de cuisson dans les fours à micro-ondes.



Le four possède quelques disjoncteurs incorporés de protection contre l'émission de radiation pendant que la porte est ouverte. Ne pas manipuler ces disjoncteurs.



Ne pas mettre en marche un four à micro-ondes vide. La mise en marche du four sans plat ou avec un plat avec un faible contenu en eau peut provoquer un incendie, une carbonisation, un étincellement ou un endommagement de la couche de la cavité interne.



Ne pas chauffer les plats directement sur le plateau rotatif. Un chauffage ponctuel excessif du plateau rotatif peut provoquer sa fissuration.



Ne pas chauffer de bouteilles pour nourrissons ou des plats pour nourrissons dans le four à micro-ondes. Un chauffage irrégulier peut y avoir lieu et provoquer des lésions.



Ne pas utiliser de récipients avec un col étroit tels que les bouteilles de sirop.



Ne pas frire sur de l'huile et dans un récipient profond placé dans le four à micro-ondes.













Ne pas faire de conserves maison dans le four à micro-ondes car le contenu entier du pot n'atteint pas toujours la température d'ébullition.



N'utiliser pas le four à micro-ondes à des fins commerciales. L'appareil est destiné à l'exploitation dans la maison ou dans des lieux tels que* : la cuisine pour les employés ; les boutiques, les bureaux et autres environnements de travail, utilisation par les clients d'hôtels, de motels et d'autres lieux d'habitation, de bâtiments habitables ruraux, d'édifices d'hébergement* ;



Afin d'empêcher l'ébullition retardée de liquides et de boissons chauds et la brûlure il faut remuer le liquide avant de placer le récipient dans le four et encore une fois à mi-cuisson. Ensuite laisser-le pour un court instant dans le four et remuer encore une fois avant de retirer le récipient.

-  Il faut se rappeler que le plat se trouve dans le four afin d'éviter la brûlure due à une cuisson excessive.
-  Quand l'appareil est utilisé en mode combiné, les enfants devraient utiliser le four uniquement sous surveillance des adultes en raison de génération de températures élevées*
-  Cet appareil ne peut pas être utilisé par des personnes (dont les enfants) ayant des capacités physiques, sensorielles ou psychologiques limitées, ni par des personnes n'ayant pas l'expérience de cet appareil à moins qu'elles soient surveillées et informées de son utilisation par une personne responsable de leur sécurité. Ne pas permettre aux enfants de jouer avec l'appareil.
-  Ne pas surcuire les plats
-  Ne pas utiliser la cavité du four pour stocker. Ne pas entreposer à l'intérieur du four d'objets combustibles tels que le pain, les gâteaux, les produits en papier etc. Si un éclair frappe la ligne d'alimentation le four peut s'activer automatiquement.
-  Enlever les attaches en fil de fer et les poignées métalliques des récipients/sacs en papier ou plastique avant de les placer dans le four.
-  Le four devrait être mis à la terre. Brancher uniquement à une prise avec un circuit de protection qui fonctionne. Voir « Installation du circuit de protection »
-  Certains produits tels que les œufs entier (cuits et/ou crus), l'eau avec de l'huile ou de la graisse, les récipients hermétiques et les pots en verre peuvent exploser et pour cela il ne faut pas les chauffer dans ce four.
-  Le travail du four devrait se dérouler sous surveillance constante de personnes adultes. Il faut veiller à ne pas laisser les enfants avoir accès aux éléments de commande ou à ce qu'ils jouent avec l'appareil.
-  Ne pas mettre en marche le four si la plinthe de branchement ou la fiche est endommagée, s'il travaille de façon incorrecte ou s'il a été endommagé ou laissé tomber.
-  Il ne faut pas recouvrir ni bloquer les ouvertures d'aération sur le four.

* Concerne les appareils équipés en gril

INDICATIONS CONCERNANT LA SÉCURITÉ D'UTILISATION

FR



Ne pas entreposer ni utiliser le four à l'extérieur.



Ne pas utiliser le four à proximité de l'eau, de l'évier de cuisine, dans une pièce humide ou à proximité d'une piscine.



Ne pas immerger le câble d'alimentation ni la fiche dans de l'eau.



Maintenir le câble loin des surfaces chauffées.



Empêcher que le câble d'alimentation soit suspendu par dessus du bord de la table ou du plan de travail.



L'appareil doit être exploité avec le cadre décoratif monté*



La surface de la cavité interne de l'appareil est chaude après l'utilisation du four à micro-ondes.



Vérifier systématiquement le four et son câble d'alimentation sous l'angle des endommagements. Si quelque endommagement est constaté il ne faut pas utiliser le four.

ELIMINATION / DEMANTELEMENT DES APPAREILS USES



DÉBALLAGE



Pour son transport, l'appareil a été emballé afin de le protéger contre les endommagements. Après déballage de l'appareil, prière d'éliminer les éléments de l'emballage d'une façon non nuisible à l'environnement.

Tous les matériaux utilisés pour l'emballage sont inoffensifs pour

l'environnement et recyclables à 100% (ils sont marqués par un symbole approprié)

Attention! Lors du déballage, garder les matériaux d'emballage (petits sacs polyéthylène, morceaux de polystyrène, etc.) hors de portée des enfants.



MISE HORS SERVICE



Après la fin de la période d'exploitation il ne faut pas jeter ce produit avec les déchets communaux normaux mais il faut le transmettre à un point de collecte et de recyclage des appareils électriques et électroniques. Le symbole placé sur le produit, le manuel d'utilisation ou l'emballage informe de ce fait.

Les matières utilisées dans l'appareil peuvent être réutilisées conformément à leur marquage. Grâce à la réutilisation des matériaux ou d'autres formes d'utilisation des appareils usés vous contribuez de façon considérable sur la protection de notre environnement.

L'administration de votre commune vous fournira les informations sur le point approprié d'élimination des appareils usés.

* concerne les appareils à encastrer

DANGER

Danger d'électrocution au contact – certains éléments internes peuvent causer des lésions sérieuses ou la mort. Ne pas démonter cet appareil.

MISE EN GARDE

Menace d'électrocution. L'utilisation incorrecte de la mise à la terre peut provoquer une électrocution. Ne pas placer la fiche dans la prise avant que l'appareil n'ait été installé et mis à la terre de façon correcte.

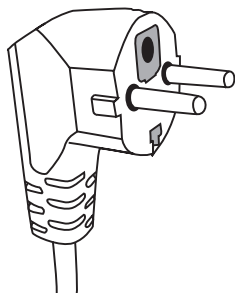

Cet appareil doit être mis à la terre. En cas de court-circuit la mise à la terre réduit la menace d'électrocution en assurant un câble d'évacuation du courant électrique. Cet appareil est équipé en un câble possédant un câble de mise à la terre et en une fiche appropriée. La fiche devrait être placée dans une prise correctement installée et mise à la terre.

En cas d'incompréhension du manuel de mise à la terre ou en cas de doutes si l'appareil est correctement mis à la terre il faut se tourner vers un électricien ou un technicien de service qualifié.

S'il est nécessaire d'utiliser une rallonge il faut utiliser alors un câble à trois fils possédant une prose avec une mise à la terre.

Le fabricant n'est pas responsable des dommages ou des lésions étant le résultat du branchement du four à une source d'alimentation sans circuit de protection ou avec un circuit de protection défaillant.

Un câble d'alimentation court est prévu afin de réduire la menace d'entremêlement ou de débranchement suite à un trébuchement sur un câble long.

Si une rallonge est utilisée :

- Les inscriptions réglementaires concernant les données électriques devraient être aussi grandes que celles de l'appareil.
- La rallonge devrait être un câble à 3 fils avec une mise à la terre,
- Le long câble devrait être mené de façon à ce qu'il ne soit pas suspendu au dessus du plan de travail ou la table où il pourrait être tiré par des enfants ou accroché et retiré de façon accidentelle.

MISE EN GARDE



Menace de lésions des gens. Les récipients fermés hermétiquement peuvent exploser. Les récipients fermés doivent être ouverts et les sacs en plastique transpercés avant le chauffage.

Matériaux qui peuvent être utilisés dans le four et ceux qu'il faut éviter dans un four à micro-ondes. Certains récipients non métalliques peuvent être dangereux dans l'utilisation dans un four à micro-ondes. En cas de doute il est possible de vérifier le récipient donné en suivant la procédure ci-dessous :

Test du récipient :

- 1 Remplir le récipient sûr à utiliser dans un four à micro-ondes avec un verre d'eau froide (250 ml) et faire de même avec le récipient testé.
- 2 Cuire avec la puissance maximale durant 1 minute.
- 3 Toucher le récipient avec précaution. Si le récipient est chaud il ne faut pas l'utiliser dans le four à micro-ondes.
- 4 Ne pas dépasser le temps de cuisson de 1 minute.

Matériaux qu'il ne faut pas utiliser dans un four à micro-ondes

Type de récipient	Remarques
Plateau en aluminium	Il peut provoquer l'effet d'arc électrique. Placer le plat dans un récipient destiné à l'utilisation dans des fours à micro-ondes.
Boîte en carton avec une poignée métallique	Il peut provoquer l'effet d'arc électrique. Placer le plat dans un récipient destiné à l'utilisation dans des fours à micro-ondes.
Métal ou récipients avec un cadre métallique	Le métal crée un écran de protection contre l'énergie des micro-ondes sur le plat. Le cadre métallique peut provoquer un arc électrique.
Fermetures métalliques – vissées	Elles peuvent provoquer un arc électrique et un incendie dans le four.
Sac en papier	Ils peuvent provoquer un incendie dans le four.
Mousse en plastique	La mousse en plastique peut fondre ou contaminer le liquide qui s'y trouve quand elle sera exposée à l'action de températures élevées.
Bois	Le bois sèche quand il est utilisé dans un four à micro-ondes et peut se fissurer ou se casser.

Matériaux qui peuvent être utilisés dans un four à micro-ondes

Type de récipient	Remarques
Film en aluminium	Seul le recouvrement. Des petits morceaux lisses peuvent être utilisés pour recouvrir les morceaux fins de viande ou de volaille afin d'empêcher leur cuisson excessive. Une décharge d'arc peut avoir lieu si le film se trouve trop près des parois du four. Le film devrait se trouver à une distance d'au moins 2,5 cm des parois du four.
Bol pour rissoler	Respecter les instructions du fabricant. Le fond du bol pour rissoler devrait se trouver au moins 5 mm au dessus du plateau rotatif. L'utilisation incorrecte peut provoquer la fissuration du plateau rotatif.
Vaisselle de dîner	Seul celle qui est adaptée aux fours à micro-ondes. Respecter les instructions du fabricant. Ne pas utiliser de récipients fissurés ou ébréchés.
Pots en verre	Retirer toujours le couvercle. Utiliser uniquement pour chauffer les plats à la température appropriée. La majorité des pots en verre n'est pas résistante à la température et peut éclater.

RECIPIENTS

Récipients en verre	Utiliser seulement les récipients en verre réfractaire dans le four à micro-ondes. S'assurer qu'ils ne possèdent pas de cadres métalliques. Ne pas utiliser de récipients fissurés ou ébréchés.
Sacs pour curie dans des fours à micro-ondes	Respecter les instructions du fabricant. Ne pas fermer avec des clips métalliques.
Assiettes et gobelets en papier	Effectuer des entailles afin de laisser échapper la vapeur. Utiliser seulement pour une cuisson/réchauffement courts. Ne pas laisser le four sans surveillance au cours de la cuisson.
Serviettes en papier	Utiliser pour recouvrir les plats à réchauffer afin d'absorber la graisse. Utiliser seulement pour une courte cuisson sous surveillance constante.
Papier sulfurisé	Utiliser comme couverture pour empêcher les éclaboussures ou comme emballage pour évaporation.
Matières plastiques	Seul celle qui est adaptée aux fours à micro-ondes. Elles devraient posséder l'étiquette « pour fours à micro-ondes ». Certains récipients en plastique deviennent mous quand le plat à l'intérieur chauffe. Les « sacs de cuisson » et les sacs en plastique fermés hermétiquement doivent être entaillés, transpercés ou équipés d'une purge conformément aux indications sur l'emballage.
Emballages en plastique	Seul celle qui est adaptée aux fours à micro-ondes. Utiliser pour recouvrir le plat au cours de la cuisson afin de maintenir l'humidité. Empêcher à ce que l'emballage en plastique touche le plat.
Thermomètres	Seul celle qui est adaptée aux fours à micro-ondes. (thermomètres pour viande et sucre).
Papier paraffiné	Utiliser comme couverture pour empêcher les éclaboussures et afin de maintenir l'humidité.

Matériau du récipient	Micro-ondes	Gril	Mode Combi
Verre thermorésistant	OUI	OUI	OUI
Verre non résistant à la chaleur	NON	NON	NON
Céramique thermorésistante	OUI	NON	NON
Récipients en plastique sûrs à utiliser dans un four à micro-ondes.	OUI	NON	NON
Papier à des propos culinaire	OUI	NON	NON
Récipient métallique	NON	OUI	NON
Support métallique (équipement du four)*	NON	OUI	NON
Film en aluminium et récipients en film	NON	OUI	NON

* Présent dans les modèles choisis

REGLAGE DU FOUR

Noms des éléments d'équipement du four

Retirer le four et tous les matériaux de la boîte en carton et de la cavité du four. Le four est Fourni avec l'équipement suivant :

Plateau rotatif	1
Chariot rotatif	1
Mode d'emploi	1
Support de barbecue	1*

- A) Panneau de commande
- B) Système de blocage de sécurité – Il débranche l'alimentation du four quand la porte est ouverte au cours du travail.
- C) Chariot rotatif
- D) Plateau rotatif
- E) Ecran interne de la porte
- F) Porte

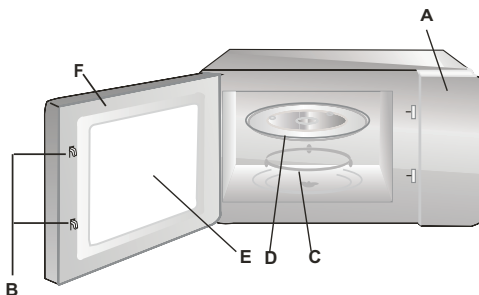

INSTALLATION DU PLATEAU ROTATIF

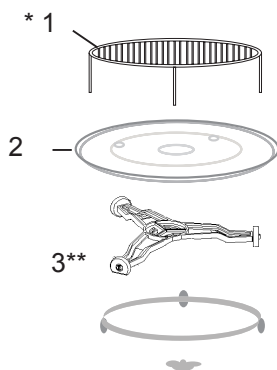

- 1 Ne jamais serrer ni poser le plateau rotatif le fond à l'envers.
- 2 Utiliser toujours le plateau rotatif et le chariot rotatif au cours de la cuisson.
- 3 Placer toujours tous les plats à cuire ou à réchauffer sur le plateau rotatif
- 4 Si le plateau rotatif se brise il faut le retourner au point de service autorisé le plus proche.

Éléments de l'équipement :

1. Support de barbecue
2. Plateau rotatif
3. Chariot rotatif

* Présent dans les modèles choisis. **Attention** : Le support joint à l'appareil doit être utilisé uniquement en mode « GRIL » du four. Le support doit être placé sur le plateau rotatif.

** Le chariot est disponible en deux versions en fonction du modèle. Elles ne sont pas interchangeables.

- Retirer tous les matériaux et éléments de l'emballage.
- Vérifier le four sous l'angle des endommagements tels que les enfoncements, les déplacements ou l'endommagement de la porte.
- Retirer tous les films de protection de la surface du placard.
- Ne pas installer le four s'il est endommagé.



Ne pas retirer le couvercle marron clair du mica vissé à l'aide de vis dans la cavité du four afin recouvrir le magnétron.

Installation

1. L'appareil n'est destiné qu' à l'usage dans un cadre domestique.
2. Le four peut être utilisé seulement après son encastrement préalable dans le meuble de cuisine*.
3. Le moyen de montage du four dans le meuble est présenté dans la « Brochure d'installation »*.
4. Le four à micro-ondes devrait être monté dans un placard d'une largeur de 60 cm et sur une hauteur de 85 cm du sol de la cuisine*.

Ne pas retirer les pieds du fond du four*.

Le blocage des orifices d'entrée et de sortie peut endommager le four.

Placer le four le plus loin possible des récepteurs de radio et de télévision. Le four à micro-ondes en marche peut provoquer des interférences de réception du signal radio et de télévision.

2. Placer la fiche du four dans la prise de maison standard.

S'assurer au préalable si la tension et la fréquence sont les mêmes que sur la plaque signalétique.

MISE EN GARDE : Ne pas installer le four au dessus d'une plaque de cuisson ou un autre appareil générant de la chaleur. Dans le cas d'une telle installation un endommagement peut avoir lieu et cela engendre la perte de la garantie.

Les surfaces accessibles peuvent être chaudes au cours du travail.



* Concerne les appareils à encastrier

Ce four à micro-ondes possède une commande électronique moderne pour régler les paramètres de cuisson ou de réchauffement.

Panneau de commande

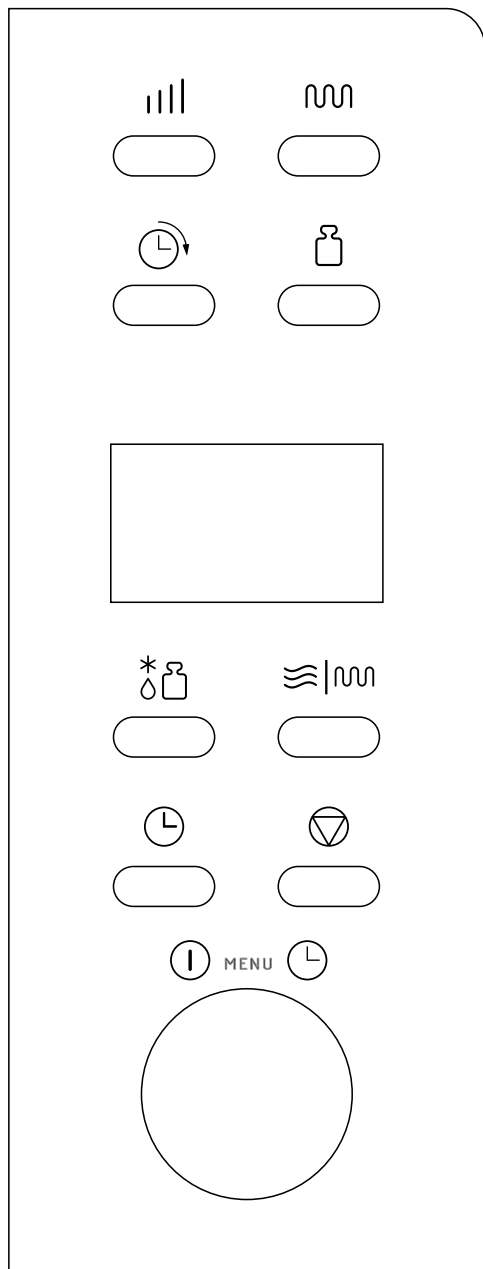



Écran d'affichage - Il affiche le temps de cuisson, la puissance, les indications et l'heure.

 Puissance des micro-ondes - Sert à régler la puissance.

 Horloge – Sert à régler l'heure actuelle

 Choix du poids - Sert à définir le poids du plat ou le nombre des portions.

 Gril – Sert à choisir le programme de grillade pour 95 minutes au maximum.

 Combi – Cuisson combinée par micro-ondes et sur gril.

 Auto-décongélation (décongélation en fonction du poids) - Sert à décongeler la viande, la viande de volaille congelée et les fruits de mer en fonction de leur poids.

 Départ différé - Sert à différer le démarrage du programme.

 PAUSE/CANCEL (annuler) – Sert à annuler le niveau de puissance, le temps de cuisson, la décongélation choisis préalablement. Il sert également à enclencher le contrôle parental





 Sélecteur de réglage du TEMPS/POIDS, MENU - Tourner le sélecteur pour régler le temps de cuisson.

 Départ/Départ rapide (sélecteur) - Appuyer pour commencer la cuisson ou le programme de décongélation. Appuyer plusieurs fois pour commencer la cuisson sans réglage préalable du niveau de puissance et de temps de cuisson.

RÉGLAGE DE L'HEURE ACTUELLE

Supposons qu'il est 08:30.

Étapes :



1. Appuyer .
2. Tourner le sélecteur  jusqu'à ce que le chiffre 8 s'affiche pour les heures.
3. Appuyer .
4. Tourner le sélecteur  jusqu'à ce que le nombre 30 s'affiche pour les minutes.
5. Appuyer de nouveau  afin de confirmer.

ATTENTION : L'horloge fonctionne au format : 24 heures. Une fois l'appareil branché à l'alimentation, l'information « 1:00 » s'affiche sur l'écran. Pour régler l'heure actuelle, suivre les consignes ci-dessus. Pendant la cuisson, l'heure actuelle peut être vérifiée ; pour ce faire, appuyer sur le symbole  sur le panneau de commande.

CUISSON PAR MICRO-ONDES

Pour la cuisson par micro-ondes, appuyer plusieurs fois sur la touche  en choisissant la puissance. Ensuite, à l'aide du sélecteur , régler le temps de cuisson. La durée maximale de cuisson est de 95 minutes.

Cuisson de 10 minutes à une puissance de 60%.

1. Appuyer plusieurs fois sur  pour choisir la puissance des micro-ondes.
2. Tourner le sélecteur  sur 10:00.
3. Appuyer  afin de confirmer.



Choisir la puissance des micro-ondes en touchant :

Nombre de pressions	Puissance des micro-ondes
Une fois	100%
2 fois	80%
3 fois	60%
4 fois	40%
5 fois	20%
6 fois	00%

ATTENTION : La puissance des micro-ondes peut être vérifiée lors de la cuisson ; pour ce faire, appuyer sur .

GRILLADE

La durée maximale de cuisson est de 95 minutes. Le mode grillade est idéal pour la cuisson de tranches de viande fines, de steaks, d'escalopes, de brochettes, de saucisses et de morceaux de poulet. Il convient également à la préparation de sandwiches chauds et de gratins.





1. En mode prêt, appuyer sur la touche  une fois.
2. Tourner le sélecteur  pour choisir le temps de cuisson.
3. Appuyer .

CUISSON COMBINÉE

COMBINAISON

La durée maximale de cuisson est de 95 minutes.

EXEMPLE : Supposons que la préparation du plat nécessite une cuisson suivant la COMBINAISON 1 pendant 25 minutes.

1. Appuyer sur la touche  |  pour que le symbole CO-1 apparaisse.
2. Tourner le sélecteur  sur 25:00.
3. Appuyer sur  DÉPART.

Réglage	Puissance des micro-ondes	Puissance du grill
Combi-1	30%	70%
Combi-2	55%	45%

DÉPART RAPIDE



Dans le programme de cuisson rapide, il est possible de cuire les plats à une grande puissance (utilisation de 100% de la puissance).

Appuyer plusieurs fois sur la touche  pour régler le temps de cuisson. Le four commencera tout de suite la cuisson à pleine puissance. Le temps maximale de cuisson est de 10 minutes.

AUTO-DÉCONGÉLATION

Le four permet la décongélation des aliments en fonction du poids introduit. Le temps de décongélation et le niveau de puissance sont réglés automatiquement après la saisie de la catégorie des aliments et du poids. Le poids admissible des aliments congelés est de 100g à 1800g.

EXEMPLE : Décongélation de 600g de crevettes.





1. Appuyer sur la touche .
2. Appuyer ensuite sur  pour introduire le poids du plat à décongeler.
3. Appuyer .



ATTENTION : Le four s'arrête lors de la décongélation pour que le plat puisse être retourné et décongelé de façon égale. Après avoir retourné le plat, appuyer sur la touche  et continuer la décongélation le temps restant.

DÉPART DIFFÉRÉ

Cette fonction permet de retarder le démarrage du programme qui s'enclenche automatiquement à l'heure indiquée.

Exemple : Supposons qu'il est 9:00 et le four doit s'enclencher à 11:30.

1. Régler le programme de cuisson choisi.
2. Appuyer une fois la touche .
3. Tourner le sélecteur  jusqu'à ce que l'heure 11:00 s'affiche.
4. Appuyer une fois la touche .
5. Tourner le sélecteur  jusqu'à ce que les minutes 11:30 s'affichent.
6. Appuyer une fois la touche .

ATTENTION : Après le réglage de la fonction de retardement du démarrage, la commande par les touches ne fonctionne plus, à part la vérification de l'heure. L'heure réglée peut être vérifiée, pour ce faire appuyer sur la touche  et annulée en appuyant sur la touche . À 11:30 le programme de cuisson choisi commence automatiquement.

VERROUILLAGE DE DÉMARRAGE

Évite que les enfants utilisent le four sans surveillance. Le four ne peut pas être utilisé, si le verrouillage de démarrage est actif – l'indicateur du verrouillage de démarrage s'affiche sur l'écran.

Réglage du VERROUILLAGE DE DÉMARRAGE : Presser et maintenir appuyée la touche  pendant 3 secondes. Un signal sonore retentira et le symbole de verrouillage s'affichera.

Annuler le VERROUILLAGE DE DÉMARRAGE : Presser et maintenir appuyée la touche  pendant 3 secondes, jusqu'à ce que l'indicateur du verrouillage de démarrage ne s'éteint sur l'écran d'affichage.

ATTENTION : Le four ne peut pas être utilisé, si le verrouillage de démarrage est actif.

CUISSON AUTOMATIQUE

La saisie de la puissance et du temps de cuisson n'est pas nécessaire pour les plats ou les cuissons suivants. Indiquer le type de plat et le poids des produits. Le four commencera la cuisson une fois la touche  pressée.

Retourner le plat à mi-cuisson pour qu'il soit cuit également.

Exemple :

1. En mode attente, tourner le sélecteur  à gauche, pour choisir le code du produit définissant le plat cuit.

2. Appuyer plusieurs fois sur la touche  en réglant le poids.

3. Appuyer sur la touche .

Menu de cuisson automatique

Menu de cuisson automatique :

Code :	Plat / mode de cuisson	
01	Lait / café (200ml/tasse)	<p>Pour le lait/café et les pommes de terre, après avoir appuyé sur la touche , s'affichera sur l'écran le nombre des portions au lieu du poids.</p> <p>Pour les positions 07, 08, 09 de la liste, le four arrête la cuisson et émet un signal sonore pour indiquer que le plat doit être retourné afin de garantir une cuisson égale.</p> <p>Le résultat de la cuisson automatique dépend des variations de tension, de la forme et du volume des plats, des préférences individuelles de préparation de certains plats et même de la façon dont est placé le plat dans le four. Si le résultat de cuisson n'est pas entièrement satisfaisant, adapter le temps de cuisson.</p> <p>Pour la cuisson des Spaghettis, ajouter auparavant de l'eau bouillie.</p>
02	Riz (g)	
03	Spaghettis (g)	
04	Pommes de terre (230g)	
05	Réchauffement automatique (g)	
06	Poisson (g)	
07	Poulet (g)	
08	Bœuf / viande ovine (g)	
09	Brochettes (g)	

ELIMINATION DES PANNES

FR

Le four à micro-ondes brouille l'image télé	La réception de la radio et de la télévision peut être brouillée si le four à micro-ondes travaille. C'est la même chose que dans le cas du petit équipement électroménager tel que le mixeur, l'aspirateur et le ventilateur électrique. C'est un phénomène normal.
Le four s'illumine faiblement	Lors de la cuisson avec une faible puissance des micro-ondes l'illumination du four peut faiblir. C'est normal.
La vapeur s'accumule sur la porte, l'air chaud sort par les orifices d'aération	Au cours de la cuisson de la vapeur peut s'échapper du plat. La majorité d'elle s'échappe par les orifices d'aération. Une certaine partie d'elle peut cependant s'accumuler dans un endroit froid tel que la porte du four. C'est normal.

Panne	Cause possible	Elimination
Le four ne veut pas se mettre en marche.	Le câble d'alimentation branché de façon incorrecte à la prise	Retirer la fiche et placer-la de nouveau après 10 secondes.
	Fusible brûlé ou le disjoncteur de sécurité s'est enclenché.	Remplacer le fusible ou enclencher le disjoncteur (réparation uniquement par le Service)
	Problème avec la prise	Vérifier la prise à l'aide d'autres instruments électriques.
Le four ne chauffe pas.	La porte fermée de façon incorrecte.	Fermer bien la porte.
Le plateau rotatif en verre fait du bruit au cours du travail du four à micro-ondes	Ensemble de l'anneau de rotation et le fond du four sales.	Voir « Maintenance du four à micro-ondes »

NETTOYAGE

Assurez-vous avant le nettoyage que le four est débranché de la source d'alimentation.

- a) Après l'utilisation nettoyer l'intérieur du four avec un chiffon légèrement humide.
- b) Nettoyer les accessoires de façon habituelle avec de l'eau et du savon.
- c) Le cadre de la porte et le joint d'étanchéité ainsi que les parties adjacentes doivent être minutieusement nettoyés à l'aide d'un chiffon humidifié s'ils sont sales. Au cours du nettoyage de la surface de la porte et du four utiliser uniquement des savons ou des détergents doux, non abrasifs appliqués à l'aide d'une éponge ou d'un chiffon mou.

Au cours du nettoyage de la porte en verre n'utiliser pas de produits abrasifs forts ou de laveuses métalliques car ils peuvent faire des rayures et endommager la vitre.

Afin de nettoyer la cavité interne il faut : placer un demi-citron dans un bol, ajouter 300 ml d'eau et mettre en marche seul les micro-ondes sur 100% de puissance durant 10 minutes.

Après le nettoyage débrancher le four du courant et essuyer l'intérieur à l'aide d'un chiffon mou et sec.

Garantie

Service de garantie selon la carte de garantie.

Le fabricant n'est responsable d'aucun dommage provoqué par une utilisation inappropriée du produit.

Déclaration du fabricant

Le fabricant déclare ci-dessous que cet appareil remplit les exigences de base des directives européennes suivantes :

- de la directive de basse tension **2006/95/CE**,
- de la directive de compatibilité électromagnétique **2004/108/CE**,
- de la directive d'éco-projet **2009/125/CE**

c'est pourquoi l'appareil est marqué du sigle **CE** et a obtenu la déclaration de conformité qui doit être présentée aux organes de contrôle du marché.

GEACHTE DAMES EN HEREN,

Het apparaat van het merk Amica vormt een combinatie van bijzonder eenvoudige bediening en perfecte doeltreffendheid. Elk apparaat is voor het verlaten van de fabriek nauwkeurig gecontroleerd op veiligheid en functioneren.

Wij vragen u deze gebruiksaanwijzing zorgvuldig door te lezen voordat u het apparaat inschakelt.

Hieronder vindt u de verklaring van de symbolen die voorkomen in deze gebruiksaanwijzing:



Belangrijke informatie voor de veiligheid van de gebruiker en de juiste exploitatie van het apparaat.



Aanwijzingen voor het gebruik van het apparaat.



Gevaren die voortkomen uit onjuist gebruik van het apparaat en handelingen die alleen mogen worden verricht door competente personen, bijvoorbeeld van de service van de producent.



Informatie over milieubescherming.



Verbod op het uitvoeren van bepaalde handelingen door de gebruiker.

INHOUDSOPGAVE

TECHNISCHE GEGEVENS	2
VOORZORGSMAATREGELEN	3
AANWIJZINGEN VOOR VEILIG GEBRUIK	4
VERWIJDERING / SLOOP VERSLETEN APPARATUUR	8
INSTALLATIE VEILIGHEIDSCIRCUIT	9
SCHALEN	10
INSTELLING MAGNETRON	12
INSTALLATIE DRAAIPLATEAU	12
INSTALLATIE VAN HET APPARAAT	13
BEDIENING	14
VERWIJDERING VAN DEFECTEN	18
REINIGING	18
GARANTIE, SERVICE	19
MONTAGE VAN HET APPARAAT IN EEN INBOUWMEUBEL	20

TECHNISCHE GEGEVENS

Model	EMW 13182 E
Voeding	230V~ / 50Hz
Operationele frequentie [MHz]	2450
Geluidsniveau [dB(A) re 1pW]	51
Stroomverbruik [W]	1200
Nominaal uitgangsvermogen magnetron [W]	700
Nominaal uitgangsvermogen grill [W]	900
Inhoud van de magnetron [l]	20
Doorsnee draaiplateau[mm]	245
Externe afmetingen (Hoog x breed x diep) [mm]	593,6 x 338,6 x 330
Het apparaat is ontworpen voor inbouwmeubilair	Dus
Nettogewicht [kg]	11,3



Het apparaat is uitsluitend bestemd voor huishoudelijk gebruik.

De producent behoudt zich het recht voor om wijzigingen aan te brengen die het gebruik van het apparaat niet beïnvloeden.



De afbeeldingen in deze gebruiksaanwijzing hebben een informatief karakter. De volledige uitrusting van het apparaat vindt u in het desbetreffende hoofdstuk.



OM BLOOTSTELLING AAN EVENTUELE OVERMATIGE MICROGOLFENERGIE TE VOORKOMEN



Probeer de magnetron niet te starten met open deur, dit kan schadelijke blootstelling veroorzaken aan microgolffenergie. Het is belangrijk om de veiligheidsbegrenzungen niet uit schakelen en deze niet te bewerken.



Zet geen voorwerpen tussen het frontale oppervlak van de magnetron en de deur en voorkom dat vuil en etensresten zich ophopen op de afsluitstrippen.



Start de magnetron niet wanneer deze beschadigd is. Het is zeer belangrijk dat de deur van de magnetron goed sluit en dat er geen beschadigingen zijn aan de:

- 1 deur (deuken, barsten)
- 2 scharnieren en vergrendeling (gebroken, gebarsten of los zittend)
- 3 afsluitstrippen van de deur en afdichtoppervlakken



Aanpassingen, onderhoudswerkzaamheden en alle reparaties van de magnetron dienen uitgevoerd te worden door gekwalificeerd onderhoudspersoneel van de producent. Dit betreft vooral werkzaamheden waarbij de bedekking wordt verwijderd die de gebruiker beschermt tegen microgolffstraling.



Houd het apparaat en de kabel buiten bereik van kinderen jonger dan 8 jaar.



Zet de magnetron niet een kast*



WAARSCHUWING: Dit apparaat en de bereikbare onderdelen ervan worden tijdens het gebruik heet. Vermijd contact met hete onderdelen. Kinderen jonger dan 8 jaar dienen op afstand te blijven van het apparaat, tenzij ze onder toezicht staan van een volwassene;



Het apparaat dient niet gereinigd te worden met stoom



De oppervlakken van de kast kunnen tijdens het draaien van de magnetron warm worden;

*betreft apparaten die niet ontworpen zijn voor inbouwmeubilair

LEES ZORGVULDIG EN BEWAAR VOOR GEBRUIK IN DE TOEKOMST



Voor het verminderen van het risico op brand, letsel of blootstelling aan de werking van overmatige microgolfenergie dienen de volgende fundamentele veiligheidsprincipes nageleefd worden.



Lees de gebruiksaanwijzing voor het gebruik van het apparaat.



Scherp toezicht is onontbeerlijk om het gevaar voor brand in de magnetronruimte te verminderen.



Gebruik het apparaat alleen in overeenstemming met het doel dat beschreven is in de gebruiksaanwijzing. Gebruik geen corroderende chemicaliën in het apparaat. De magnetron is speciaal ontworpen om voedsel op te warmen of te koken. De magnetron is niet geschikt voor industrieel of laboratoriumgebruik.



WAARSCHUWING: Wanneer het apparaat in de gecombineerde modus wordt gebruikt, mogen kinderen de magnetron alleen gebruiken onder toezicht van volwassenen vanwege de hoge temperatuur die geproduceerd wordt*;



WAARSCHUWING: Vloeistoffen en andere voedingsmiddelen mogen niet verwarmd worden in goed afgesloten bakken, deze kunnen ontploffen;



WAARSCHUWING: Dit apparaat mag gebruikt worden door kinderen van 8 jaar en ouder, door personen met een lichamelijke, zintuiglijke of verstandelijke beperkingen en personen zonder ervaring of kennis van het apparaat wanneer op hen gelet wordt of ze geïnstrueerd zijn over het veilig gebruik van het apparaat en ze de gevaren kennen in verband met het gebruik van het apparaat. Kinderen mogen niet met het apparaat spelen. Reiniging en onderhoud mogen niet door kinderen gedaan worden tenzij ze 8 jaar zijn of ouder en er toezicht wordt gehouden door een juiste persoon.





Gebruik alleen borden die geschikt zijn voor gebruik in magnetrons;





Wanneer voedsel wordt verwarmd in plastic of papieren bakken, moet op het functioneren van de magnetron gelet worden in verband met de mogelijkheid dat de bakken in brand kunnen vliegen;

* Betreft apparaten met grill

- 

Wanneer u rook en/of vuur ziet, doe dan het apparaat uit of haal het uit het stopcontact en laat de deur dicht totdat de vlammen minder worden;
Het opwarmen van dranken in de magnetron kan kookvertraging veroorzaken, wees daarom voorzichtig wanneer u iets met de verpakking doet;
- 

Details over het reinigen van deurrubbers en aangrenzende delen zijn te vinden in het desbetreffende hoofdstuk.
- 

De magnetron dient systematisch te worden gereinigd en alle opgehoopte etensresten verwijderd te worden
- 

Wanneer de magnetron niet schoon wordt gehouden, kan dit leiden tot beschadiging van het oppervlak, wat negatieve invloed kan hebben op de duurzaamheid van het apparaat en gevaarlijke situaties kan veroorzaken.
- 

Attentie! Indien de vaste voedingskabel beschadigd raakt, dient deze bij de producent of een gespecialiseerde reparateur vervangen te worden of door een bevoegde persoon om gevaar te voorkomen.
- 

Voor gebruik van de magnetron dient de verwarmer van de grill aangezet te worden (tijdens het aanstaan van de verwarmer kan er rook uit de ventilatieroosters van de magnetron komen)*:

 - zet de ventilatie van de ruimte aan of zet het raam open,
 - stel de magnetron voor 3 min. in op de grillstand en laat de verwarmer van de grill warm worden zonder voedsel te verwarmen.
- 

De magnetron dient op een horizontale oppervlakte te staan.
- 

Het draaiplateau en de meenemer dienen zich tijdens het koken in de magnetron te bevinden. Zet het op te warmen gerecht voorzichtig op het draaiplateau en ga er voorzichtig mee om eventueel letsel te voorkomen.
- 

Onjuist gebruik van een bruineerschaal kan door de hoge temperatuur het breken van het draaiplateau veroorzaken.
- 

Gebruik alleen kookzakken van de juiste grootte in magnetrons.

* Betreft apparaten met grill

-  De magnetron heeft een aantal ingebouwde veiligheidsschakelaars die beschermen tegen de uitstoot van straling wanneer de deur openstaat. Kom niet aan deze schakelaars.
-  Zet geen lege magnetron aan. Wanneer de magnetron zonder voedsel of met voedsel met weinig vocht wordt ingeschakeld, kan dit brand, verkoling, vonken en beschadiging van het oppervlak van de binnenruimte veroorzaken.
-  Bereid geen gerechten direct op het draaiplateau. Overmatige lokale verhitting van het draaiplateau kan het barsten ervan veroorzaken.
-  Geen flessen of voedsel voor baby's verwarmen in de magnetron. Ongelijk verwarmen kan plaatsvinden en letsel veroorzaken.
-  Gebruik geen verpakkingen met een smalle hals zoals siroopflessen.
-  Niet bakken in vet en in een diepe bak in de magnetron.
-  Maak geen conserven in de magnetron, omdat de hele inhoud van de pot niet altijd het kookpunt bereikt.
-  Gebruik de magnetron niet voor commerciële doeleinden. Dit apparaat is geschikt gebruik thuis of in objecten als*: personeelskeuken; in winkels, kantoren en andere werkplekken, gebruik door gasten van hotels, motels en andere accommodatie, in agrarische woongebouwen, accommodatieobjecten*;
-  Om kookvertraging van hete vloeistoffen en dranken en brandwonden te voorkomen, dient de vloeistof voordat deze in de verpakking wordt gedaan en halverwege de kooktijd geroerd worden. Laat het nog even in de magnetron staan en roer nogmaals voordat u de verpakking uit de magnetron haalt.
-  Vergeet niet dat het gerecht in de magnetron staat, om aanbranden door te lang koken te voorkomen.
-  Wanneer het apparaat in de gecombineerde modus wordt gebruikt, mogen kinderen de magnetron alleen gebruiken onder toezicht van volwassenen vanwege de hoge temperatuur die gegenereerd wordt.*



Dit apparaat is niet bestemd voor gebruik door personen (waaronder kinderen) met lichamelijke of geestelijke beperkingen of personen zonder ervaring met of kennis van het apparaat, tenzij dit gebruik plaatsvindt onder toezicht of overeenkomstig de gebruiksaanwijzing van het apparaat, door personen die verantwoordelijk zijn voor hun veiligheid. Zorg ervoor dat kinderen niet met het apparaat kunnen spelen.



Laat gerechten niet te lang koken



Gebruik de ruimte van de magnetron niet voor opslag. Bewaar geen brandbare voorwerpen in de magnetron, zoals brood, koekjes, papieren artikelen, etc. Als de bliksem inslaat in een hoogspanningslijn, kan de magnetron zelf uit gaan.



Verwijder ijzeren klemmen en metalen handvaten van papieren/plastic bakken voordat deze in de magnetron worden gezet.



De magnetron moet worden geaard. Alleen aansluiten op een contact met goed werkende beschermende geleider. Zie "Installatie van veiligheidscircuit"



Bepaalde producten zoals hele eieren (gekookt en/of rauw), water met olie of vet, afgesloten bakken en dichte glazen potten kunnen ontploffen en dienen daarom niet in de magnetron te worden verwarmd.



De magnetron mag alleen aanstaan bij toezicht van volwassenen. Laat niet toe dat kinderen toegang hebben tot de besturingselementen of met het apparaat spelen.



Start de magnetron niet wanneer deze een beschadigd aansluitblok of stekker heeft, wanneer deze niet goed functioneert of wanneer deze is beschadigd of is gevallen.



Bedek de ventilatiegaten op de magnetron niet en blokkeer deze niet.



Bewaar of gebruik de magnetron niet buiten.



Gebruik de magnetron niet bij water, bij de gootsteen in de keuken, in een vochtige ruimte of bij een zwembad.



Dompel het snoer of de stekker niet onder in water.

* Betreft apparaten met grill



Houd de snoeren op afstand van verwarmde oppervlakken.



Laat het snoer niet over de tafelrand of aanrecht hangen.



Het apparaat dient gebruikt te worden wanneer de sierlijst is gemonteerd*



Het oppervlak van de binnenruimte is heet na gebruik van de magnetron.



Controleer de magnetron en het snoer regelmatig op beschadigingen. Start de magnetron niet wanneer deze beschadigd is.

VERWIJDERING / SLOOP VERSLETEN APPARATUUR



UITPAKKEN



Het apparaat is beveiligd tegen transportschade. Na het uitpakken moet het verpakkingsmateriaal zo verwerkt worden dat er geen risico voor het milieu ontstaat.

Al het materiaal dat voor de verpakking is gebruikt is milieuvriendelijk, het kan voor 100% hergebruikt worden en het is gelabeld met het bijbehorende symbool.

Attentie! Het verpakkingsmateriaal (polyethyleenzakjes, stukken polystyreen etc.) bij het uitpakken buiten het bereik van kinderen houden.



UITGEBRUIKNAME



Na de gebruikperiode mag dit product niet verwijderd worden met het normale huishoudelijke afval, maar dient afgegeven te worden bij een verzamelpunt voor recycling van elektrische en elektronische apparaten. Dit wordt aangeduid door het symbool op het product, de gebruiksaanwijzing of verpakking.

De in het apparaat gebruikte materialen kunnen hergebruikt worden volgens hun bestemming. Dankzij hergebruik, gebruik van de materialen of andere vormen van gebruik van gebruikte apparaten draagt u bij aan de bescherming van ons milieu.

Informatie over een juist punt voor verwijdering van gebruikte apparaten kunt u krijgen bij uw gemeente.

* betreft inbouwapparatuur

GEVAAR

Gevaar voor elektrische schokken - wanneer bepaalde binnenelementen worden aangeraakt kan dit ernstige verwondingen of overlijden veroorzaken. Demonteer het apparaat niet.

WAARSCHUWING

Gevaar voor elektrische schokken. Onjuiste gebruik van aarding kan elektrische schokken veroorzaken. Doe de stekker niet in het stopcontact voordat het apparaat goed geïnstalleerd en geaard is

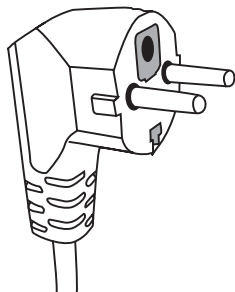

Het apparaat dient geaard te worden. Bij kortsluiting vermindert de aarding het gevaar op elektrische schokken door te voorzien in een afvoerdraad voor stroom. Dit apparaat is voorzien van een geaarde kabel met een passende stekker. De stekker dient in een correct geïnstalleerd en geaard contact te worden gedaan.

Wanneer u de aardingsinstructies niet volledig be-

grijpt of bij twijfel of het apparaat correct is geaard, raadpleeg dan een gekwalificeerde elektricien of onderhoudstechnicus.

Als het gebruik van een verlengsnoer nodig is, gebruik dan slechts een drie-draads koord met stopcontact met een aardelektrode.

De producent is niet aansprakelijk voor schade of letsel die het resultaat zijn van het aansluiten van de magnetron op een voedingsbron zonder veiligheidscircuit of niet goed werkend veiligheidscircuit.

Het apparaat is voorzien van een kort netsnoer om het gevaar voor verstriking of uitschakelen door struikelen over een langer snoer te voorkomen.

Bij gebruik van een verlengsnoer:

- De aangegeven nominale elektrische gegevens van het verlengsnoer dienen minstens zo groot te zijn als de nominale elektrische gegevens van het apparaat.
- Het verlengsnoer dient 3-draads te zijn met aarding.
- Een lang snoer moet zo lopen dat dit niet over het aanrecht of tafelblad hangt waar er aan getrokken zou kunnen worden door kinderen of waaraan iemand onopzettelijk zou kunnen blijven hangen.

WAARSCHUWING



Gevaar voor letsel Goed afgesloten bakken kunnen ontploffen Gesloten bakken dienen geopend te worden en in plastic zakjes dienen gaten gemaakt te worden voor het verwarmen.

Materialen die in de magnetron gebruikt kunnen worden en welke in de magnetron vermeden dienen te worden.

Bepaalde niet-metalen schalen kunnen onveilig zijn wanneer ze gebruikt worden in de magnetron. Bij twijfel kunt u de schaal controleren volgens de volgende procedure:

Controle van de schaal:

- 1 Vul een magnetronveilige bak met 1 kopje koud water (250 ml), doe hetzelfde met de onderzochte schaal.
- 2 Laat dit 1 minuut koken op maximaal vermogen.
- 3 Raak de schaal voorzichtig aan. Als de schaal warm is, gebruik hem dan niet in de magnetron.
- 4 Overschrijd de kookduur van 1 minuut niet.

Materialen die niet in de magnetron gebruikt kunnen worden

Soort schaal	Opmerkingen
Aluminium schaal	Kan elektrische boog veroorzaken Doe het gerecht in een schaal die geschikt is voor gebruik in magnetrons.
Kartonnen doos met metalen handvat	Kan elektrische boog veroorzaken Doe het gerecht in een schaal die geschikt is voor gebruik in magnetrons.
Metaal of schalen met metalen rand	Metaal schermt het gerecht af van microgolvenenergie. Een metalen rand kan een elektrische boog veroorzaken.
Metalen afsluiting - gedraaid	Kunnen een elektrische boog en brand in de magnetron veroorzaken.
Plastic zakjes	Kunnen brand in de magnetron veroorzaken
Schuimplastic	Schuimplastic kan smelten of de vloeistof die zich hierin bevindt verontreinigen wanneer dit wordt blootgesteld aan hoge temperatuur.
Hout	Hout droogt uit wanneer het gebruikt wordt in de magnetron en kan barsten of breken.

Materialen die gebruikt kunnen worden in de magnetron

Soort schaal	Opmerkingen
Aluminiumfolie	Alleen afdekking. Kleine gladde stukjes kunnen gebruikt worden voor het afdekken van dunne stukjes vlees of gevogelte om overmatig koken te voorkomen. Er kan vonkoverslag plaatsvinden als de folie zich te dicht bij de wanden van de magnetron bevindt. De folie dient zich minimaal 2,5 cm van de wanden van de magnetron te bevinden.
Bruineringschaal	Volg de instructies van de producent. De bodem van de bruineringschaal dient zich minimaal 5 mm boven het draaiplateau te bevinden. Onjuist gebruik kan het barsten van het draaiplateau veroorzaken.
Schotels	Alleen geschikt voor de magnetron. Volg de instructies van de producent. Gebruik geen gebarsten of beschadigde schalen.
Glazen potten	Verwijder altijd de dop. Gebruik alleen om gerechten tot de juiste temperatuur op te warmen. De meeste glazen potten zijn niet bestand tegen de temperatuur en kunnen breken.

SCHALEN

Glazen schalen	Gebruik alleen hittebestendige schalen in de magnetron. Controleer dat er geen metalen lijsten zijn. Geen gebarsten of gekartelde bakjes gebruiken.
Kookzakjes in de magnetron	Volg de instructies van de producent. Niet afsluiten met metalen klemmen.
Papieren borden en bekens	Breng gaatjes om de damp te laten ontsnappen. Voor korte koken/opwarmen gebruiken. Laat de magnetron niet onbewaakt koken.
Keukenpapier	Gebruiken om de op te warmen gerechten te bedekken om het vet op te laten nemen. Alleen gebruiken voor kort verwarmen onder continu toezicht.
Vetvrij papier	Gebruiken als afdekking om spatten te voorkomen of als verpakking voor dampen.
Kunststof	Alleen geschikt voor de magnetron. Dienen een etiket te hebben met het opschrift "voor de magnetron". Sommige plastic bakjes worden zacht wanneer het voedsel dat erin zit warm wordt. Kookzakjes en afgesloten plastic zakjes dienen voorzien te worden van gaatjes of ventilatieopening volgens de instructies op de verpakking.
Plastic verpakkingen	Alleen geschikt voor de magnetron. Gebruik voor het afdekken van het gerecht tijdens het koken om het vochtig te houden. Voorkom dat plastic verpakkingen het voedsel aanraken.
Thermometers	Alleen geschikt voor de magnetron. (thermometers voor vlees en suiker).
Bakpapier	Gebruik als afdekking om spatten te voorkomen en om de vochtigheid te behouden.

Materiaal van de schaal	Microgolven	Grill	Combi modus
Warmtebestendig glas	JA	JA	JA
Niet warmtebestendig glas	NEE	NEE	NEE
Warmtebestendige ceramiek	JA	NEE	NEE
Schalen van materiaal dat veilig is voor in de magnetron.	JA	NEE	NEE
Keukenpapier	JA	NEE	NEE
Metalen bak	NEE	JA	NEE
Metalen rek (bij de magnetron geleverd)*	NEE	JA	NEE
Aluminiumfolie en foliebakjes	NEE	JA	NEE

* Komt voor in bepaalde modellen

Namen van magnetronelementen

Haal de magnetron en alle materialen uit de kartonnen doos en de ruimte van de magnetron. De magnetron wordt met de volgende uitrusting geleverd:

Draaiplateau	1
Meenemer	1
Gebruiksaanwijzing	1
Grillrek	1*

- A) Bedieningspaneel
- B) Veiligheidsblokkadesysteem - schakelt de voeding van de combimagnetron uit, als de deur opengaat terwijl het apparaat werkt.
- C) Draaipin
- D) Draaiplateau
- E) Deksel
- F) Deurruit

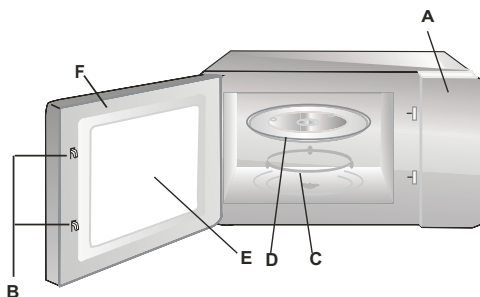

INSTALLATIE DRAAIPLATEAU

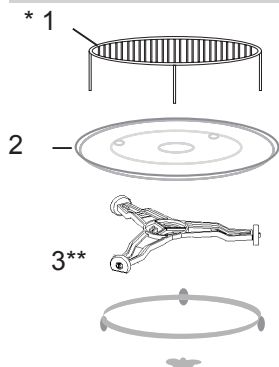

- 1 Druk of leg het draaiplateau nooit onderste boven.
- 2 Gebruik bij het koken altijd het draaiplateau en de meenemer.
- 3 Zet voor koken of verwarmen de gerechten op het draaiplateau
- 4 Als het draaiplateau barst, dient u naar het dichtstbijzijnde geautoriseerde servicepunt te gaan.

Uitrustingselementen:

1. Grillrek
2. Draaiplateau
3. Draaipin

* Komt voor in bepaalde modellen **Attentie:** Het rek dat bij de uitrusting van het apparaat hoort, mag uitsluitend gebruikt worden wanneer de magnetron op de "GRILL"-functie staat. Zet het rek op het draaiplateau.

** De meenemer komt in twee versies voor, afhankelijk van het model. Ze zijn onderling niet uitwisselbaar.

INSTALLATIE VAN HET APPARAAT

- Verwijder alle verpakkingsmaterialen en -elementen.
- Controleer de magnetron op beschadigingen zoals deuken, verplaatsing of breuk van de deur.
- Verwijder alle beschermfolie van de kast.
- Installeer de magnetron niet wanneer deze beschadigd is.



Verwijder het lichtbruine mica-plaatje dat met schroeven vastzit aan de binnenkant ter bescherming van de magnetron niet.

Installatie

1. Het apparaat is uitsluitend bestemd voor huishoudelijk gebruik.
2. De magnetron mag alleen gebruikt worden als deze eerst wordt ingebouwd in een keukenmeubel*.
3. De wijze van montage van de magnetron wordt beschreven in de "Installatiefolder"*.
4. De magnetron dient geïnstalleerd worden in een kast van 60 cm breed en 85 cm van de keukenvloer*.

Verwijder de pootjes van de onderkant van de magnetron niet*.

Het blokkeren van de in- en uitlaatopeningen kan de magnetron beschadigen. Zet de magnetron zo ver mogelijk van radio's en televisies. Een draaiende magnetron kan de ontvangst van radio en tv verstoren.

2. Doe de stekker van de magnetron in een standaard stopcontact. Controleer eerst of de spanning en frequentie hetzelfde zijn als op het typeplaatje

WAARSCHUWING: Installeer de magnetron niet boven een kookplaat of een ander apparaat dat warmte produceert. Bij dergelijke installatie kan beschadiging optreden en verliest men de garantie.

De beschikbare oppervlakken kunnen heet worden tijdens het functioneren.



* Dit betreft apparaten om in te bouwen

Deze magnetron beschikt over moderne elektronische besturing voor het instellen van de kook- of opwarmingsparameters.

Bedieningspaneel

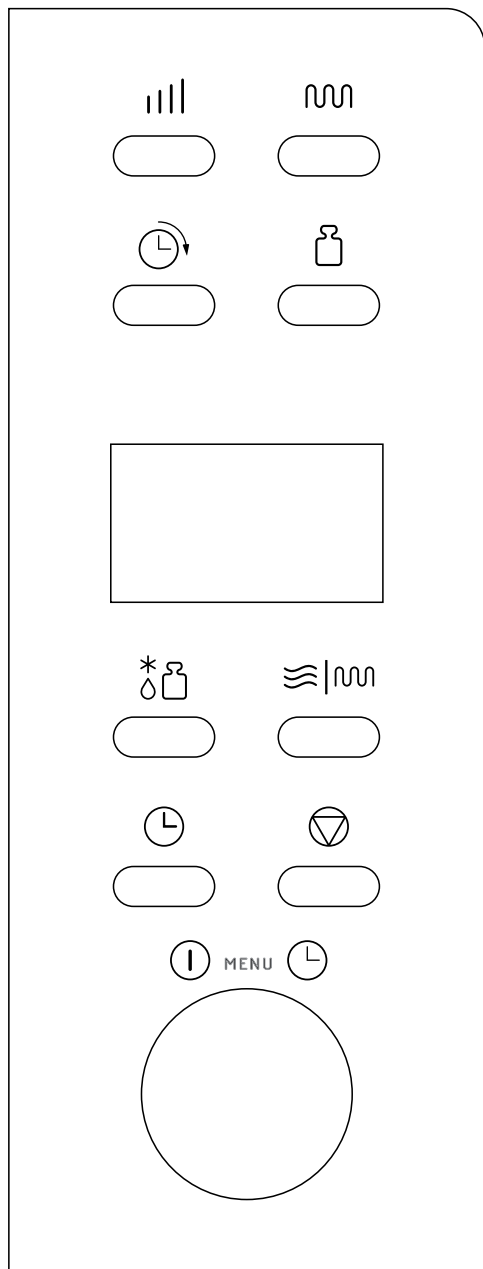

Display - toont kooktijd, vermogen, indicaties en de actuele tijd.



 Vermogen microgolven - Dient voor het instellen van het vermogen.

 Klok - Dient voor het instellen van de actuele tijd

 Keuze gewicht - dient voor het invoeren van het gewicht van het gerecht of het aantal porties.

 Grill - Dient voor het kiezen van een grillprogramma gedurende maximaal 95 minuten.

  Combi - Gecombineerd koken met gebruik van microgolven en grillen

 *  Automatisch ontdooien (ontdooien per gewichtseenheid) - Dient voor het ontdooien van bevroren vlees, kip en zeevruchten per gewichtseenheid.

 Uitgestelde start - Dient voor het uitstellen van de start van een programma.

 PAUSE/CANCEL (stoppen) - Dient voor het annuleren van het eerder ingevoerde vermogensniveau, kooktijd of ontdooien. Verder dient het voor het inschakelen van de startblokkade

 Draaiknop voor het instellen van TIJD/GEWICHT,





MENU - Draai aan de draaiknop om de kooktijd in te voeren.

 Start/Snelstart - (draaiknop) - Druk op deze knop om te beginnen met koken of ontdooien. Druk meerdere keren in om te beginnen met koken zonder voorafgaande instelling van vermogensniveau en kooktijd.

INSTELLEN VAN DE ACTUELE TIJD

Stel dat de actuele tijd 08:30 is.

Stappen:



1. Druk op .
2. Draai aan de draaiknop  tot op de display het aantal uren 8 verschijnt.
3. Druk op .
4. Draai aan de draaiknop  tot op de display het aantal minuten 30 verschijnt.
5. Druk opnieuw op  om te bevestigen.

ATTENTIE: De klok werkt in 24-uursmodus. Na aansluiting van het apparaat op de voeding verschijnt "1:00" op de display. Voor het instellen van de actuele tijd moet u handelen volgens bovenstaande instructie. U kunt tijdens het koken de actuele tijd bekijken door op het symbool  op het bedieningspaneel te drukken.

KOKEN MET MICROGOLVEN

Om te koken met microgolven drukt u enige malen op de knop  om het vermogen te kiezen. Stel vervolgens met de draaiknop  de kooktijd in. De maximale kooktijd bedraagt 95 minuten.

Koken met microgolven op een vermogen van 60% gedurende 10 minuten.

1. Druk enkele malen op , om het vermogen van de microgolven te kiezen.
2. Zet de draaiknop  op 10:00.
3. Druk op  om uw keuze te bevestigen.



Kies het vermogen van de microgolven door aanraking:

Aantal malen indrukken	Vermogen van de microgolven
Eenmaal	100%
Tweemaal	80%
Driemaal	60%
Viermaal	40%
Vijfmaal	20%
Zesmaal	00%

ATTENTIE: U kunt tijdens het koken het vermogen van de microgolven controleren door op  te drukken.

GRILLEN

De maximale kooktijd bedraagt 95 minuten. Grillen is het meest geschikt bij het koken van dunne plakjes vlees, steaks, gehaktballen, sjaslieks, worsten en stukjes kip. Het is ook geschikt voor het klaarmaken van warme broodjes en grillschotels.





1. Druk in de stand-bymodus eenmaal op .
2. Draai aan de draaiknop  om de kooktijd in te voeren.
3. Druk op .

GECOMBINEERD KOKEN (gemengd)

COMBINATIE

De maximale kooktijd bedraagt 95 minuten.

VOORBEELD: Stel dat het bereiden van een bepaald gerecht betekent dat we gedurende 25 minuten moeten koken met COMBINATIE 1.

1. Druk op de knop  |  totdat het symbool CO-1 verschijnt.
2. Zet de draaiknop  op 25:00.
3. Druk op  START.

Instelling	Vermogen van de microgolven	Grillvermogen
Combi-1	30%	70%
Combi-2	55%	45%

SNELSTART



In het snelkookprogramma kunt u gerechten bereiden op hoog vermogen (u gebruikt 100% van het vermogen).

Druk enkele malen op de knop  om de kooktijd in te stellen. De magnetron begint onmiddellijk met de bereiding op hoog vermogen. De maximale kooktijd bedraagt 10 minuten.

AUTOMATISCH ONTDOOIEN

Met de magnetron kunt u voedingsmiddelen ontdooien op basis van het ingevoerde gewicht. De ontdooitijd en het vermogensniveau worden automatisch ingesteld na invoering van de voedingsmiddelencategorie en het gewicht. Het toegestane gewicht van bevroren voedingsmiddelen bedraagt 100 g tot 1800 g.

VOORBEELD: Ontdooien van 600 g garnalen.





1. Druk op de knop .
2. Druk vervolgens op  om het gewicht van het bevroren voedingsmiddel in te voeren.
3. Druk op .



ATTENTIE: Tijdens het ontdooien stopt de magnetron, zodat u het gerecht kunt omkeren voor gelijkmatig ontdooien. Druk na het omkeren op de knop  en vervolg het ontdooien gedurende de resterende tijd.

UITGESTELDE START

Deze functie dient voor het uitstellen van de start van een programma. Het programma schakelt automatisch in op het gekozen tijdstip.

Voorbeeld: Stel dat de actuele tijd 9:00 uur is en u wilt dat de magnetron begint met koken om 11:30.

1. Stel het gewenste kookprogramma in.
2. Druk eenmaal op de knop .
3. Draai aan de draaiknop  tot op de display het tijdstip 11:00 verschijnt.
4. Druk eenmaal op de knop .
5. Draai aan de draaiknop  tot op de display het tijdstip 11:30 verschijnt.
6. Druk eenmaal op de knop .

ATTENTIE: Na instelling van de functie uitgestelde start werkt de besturing met knoppen niet meer. U kunt alleen de ingestelde tijd bekijken. U kunt de ingestelde tijd controleren door op de knop  te drukken en annuleren door op de knop  te drukken. Om 11:30 uur start het gekozen kookprogramma automatisch.

STARTBLOKKADE

Voorkomt het gebruik van de magnetron door kinderen zonder toezicht. Het is niet mogelijk om de magnetron te gebruiken als de startblokkade actief is - op de display verschijnt het symbool van de startblokkade.

Instellen STARTBLOKKADE: Houd de knop  gedurende 3 seconden ingedrukt. U hoort een geluidssignaal en op de display verschijnt het symbool van de startblokkade.

Opheffen STARTBLOKKADE: Houd de knop  gedurende 3 seconden ingedrukt totdat het symbool van de startblokkade op de display verdwijnt.

ATTENTIE: Het is niet mogelijk om de magnetron te gebruiken als de startblokkade actief is.

AUTOMATISCH KOKEN

Voor de volgende gerechten of kookmethoden is het niet nodig om het vermogen en de kooktijd in te voeren. U hoeft alleen de aard van het gerecht en het gewicht in te voeren. De magnetron start zodra u de knop  indrukt.

U moet halverwege de kooktijd het gerecht keren, om ervoor te zorgen dat het gelijkmatig gaart.

Voorbeeld:

1. Draai in de stand-by-modus de draaiknop  naar links om de productcode van het te bereiden gerecht te kiezen.
 2. Druk enkele malen op de knop  om het gewicht in te stellen.
 3. Druk op de knop .
- Menu automatisch koken

Menu automatisch koken:

Code:	Voedingsmiddel / kookmodus	
01	Melk / koffie (200 ml/kopje)	<p>In het geval van melk/koffie en aardappelen verschijnt na het indrukken van de knop  het aantal porties op de display in plaats van het gewicht van het product.</p> <p>In het geval van de posities 07, 08, 09 uit de lijst zal de magnetron het koken onderbreken en hoort u een geluidssignaal zodat u het gerecht kunt keren voor een gelijkmatig eindresultaat.</p> <p>Het resultaat van automatisch koken is afhankelijk van factoren als schommelingen van de spanning, de vorm en afmeting van het voedingsmiddel, individuele voorkeuren voor de bereidingswijze van bepaalde gerechten, en zelfs de wijze waarop het voedingsmiddel in de magnetronruimte is geplaatst. Als u niet volledig tevreden bent met het kookresultaat, moet u de kooktijd aanpassen.</p> <p>Bij het koken van spaghetti moet u vooraf gekookt water toevoegen.</p>
02	Rijst (g)	
03	Spaghetti (g)	
04	Aardappelen (230 g)	
05	Automatisch opwarmen (g)	
06	Vis (g)	
07	Kip (g)	
08	Rundvlees / lamsvlees (g)	
09	Sjaslieks (g)	

VERWIJDERING VAN DEFECTEN

Magnetron verstoort het beeld van de televisie	De radio- en televisieontvangst kan verstoord worden wanneer de magnetron aanstaat. Dit kan ook gebeuren bij kleine elektrische apparatuur zoals mixers, stofzuigers en elektrische ventilatoren. Dat is een normaal verschijnsel.
De magnetron is slecht verlicht	Bij bereiding op een laag vermogen kan het licht van de magnetron zwakker worden. Dat is normaal.
Er verzamelt zich damp op de deur, er komt hete lucht uit de ventilatieopeningen	Tijdens het koken van gerechten kan er damp ontstaan. Het merendeel ontsnapt via de ventilatieopeningen. Een deel ervan kan zich verzamelen op een koele plek, zoals de deur van de magnetron. Dat is normaal.

Defect	Mogelijke oorzaak	Verwijdering
Magnetron kan niet gestart worden.	Aansluitsnoer zit niet goed in het stopcontact	Haal de stekker eruit en doe deze na 10 seconden opnieuw in het contact.
	Doorgebrande zekering, of de veiligheidsschakelaar heeft gewerkt.	Vervang de zekering of die de zekering aan (reparatie alleen door Service van Amica)
	Probleem met het contact	Controleer het contact met behulp van andere elektrische apparaten.
De magnetron verwarmt niet.	De deur zit niet goed dicht.	Doe de deur goed dicht.
Het glazen draaitableau maakt lawaai wanneer de magnetron aanstaat.	Vuile draairing en onderkant van de magnetron.	Zie "Onderhoud van de magnetron"

REINIGING

Zorg er voor het reinigen voor dat de magnetron niet aangesloten is op de voedingsbron.

a) Reinig de binnenkant van de magnetron na gebruik met een vochtige doek.

b) Reinig de accessoires normaal in water met zeep.

c) Reinig het deurkozijn, pakking en aangrenzende elementen wanneer deze vuil zijn met een vochtige doek. Bij het reinigen van het oppervlak van de deur en magnetron alleen milde, niet-schurende zeep of reinigingsmiddelen gebruiken op een spons of zachte doek.

Gebruik voor het reinigen van de glazen deur geen agressieve schuurmiddelen of scherpe metaalsponzen omdat dit krassen en beschadiging van de ruit kan veroorzaken.

Om de binnenruimte te reinigen: doen een halve citroen in een schaalje, voeg 300 ml water toe en zet de magnetronfunctie op 100% gedurende 10 minuten.

Haal de magnetron na het reinigen uit het stopcontact en neem de binnenkant af met een zachte droge doek.

Garantie

De garantieverplichtingen blijken uit het garantiebewijs.

De producent is niet aansprakelijk voor schade die is veroorzaakt door oneigenlijk gebruik van het product.

Verklaring van de producent

Hierbij verklaart de producent dat dit product voldoet aan de basiseisen van de volgende EU-richtlijnen:

- laagspanningsrichtlijn **2006/95/EG**,
- richtlijn inzake elektromagnetische compatibiliteit **2004/108/EG**,
- *richtlijn voor ecologisch ontwerp* **2009/125/EG**,

het product is daarom voorzien van het -merk en er is een conformiteitsverklaring afgegeven door de markttoezichthoudende organen.

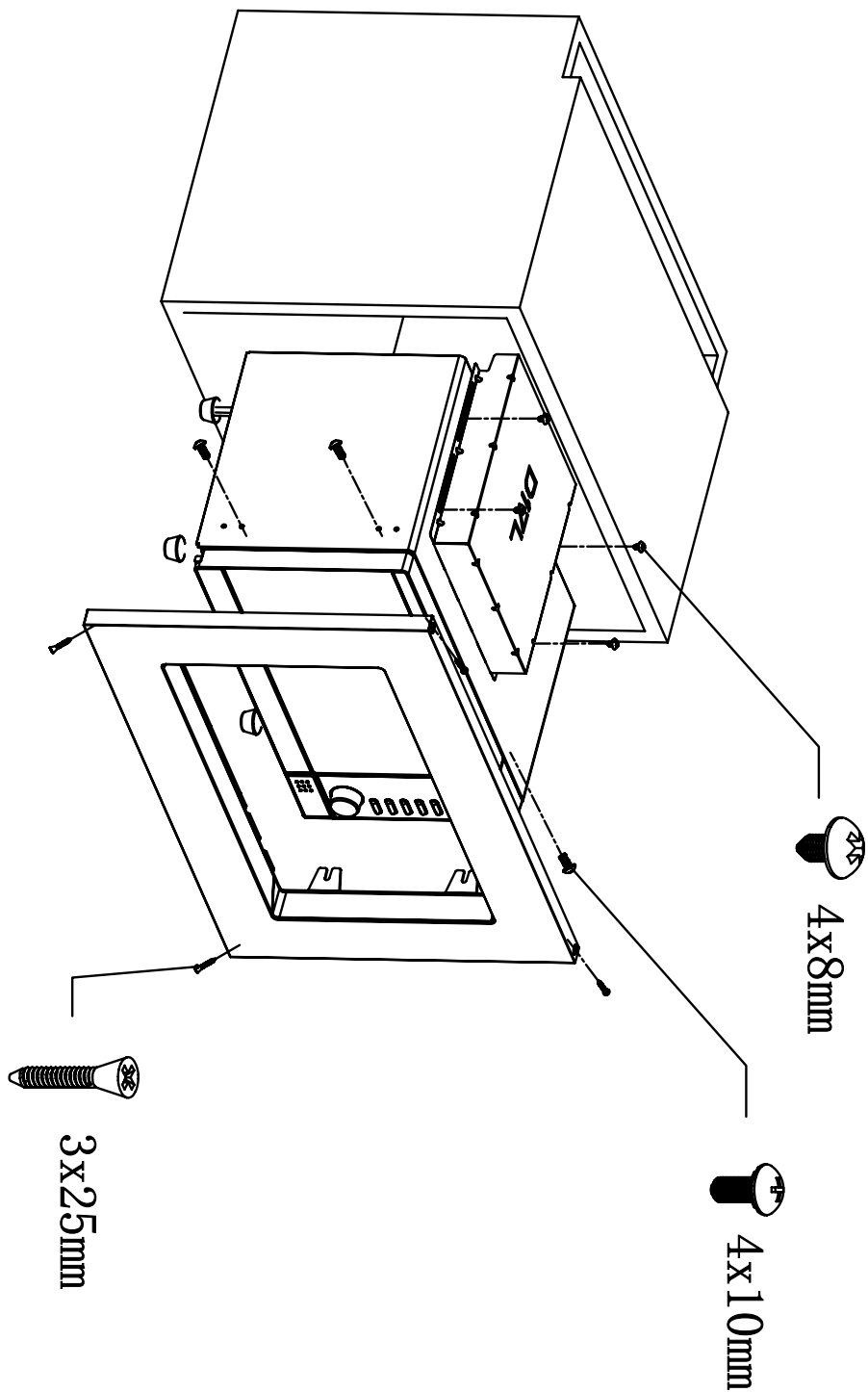

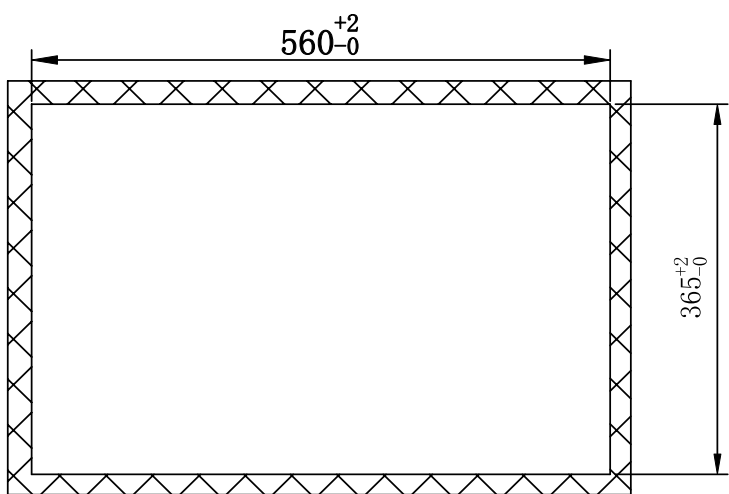
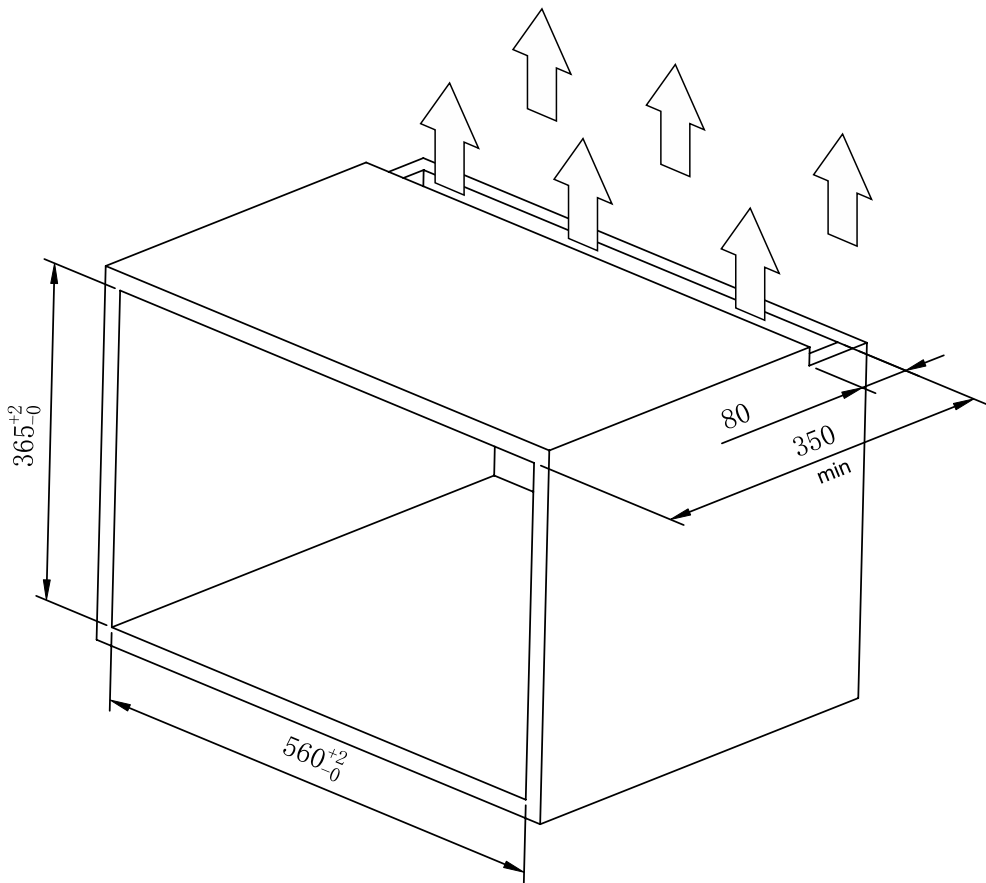

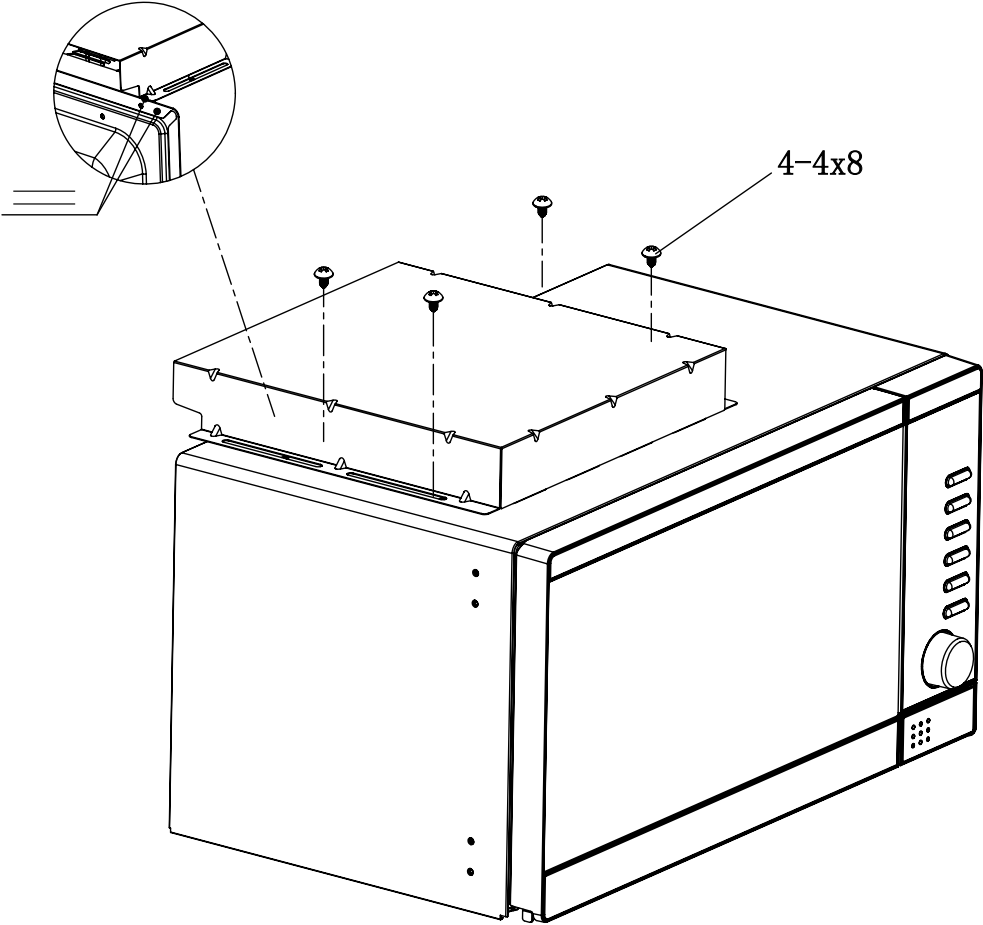

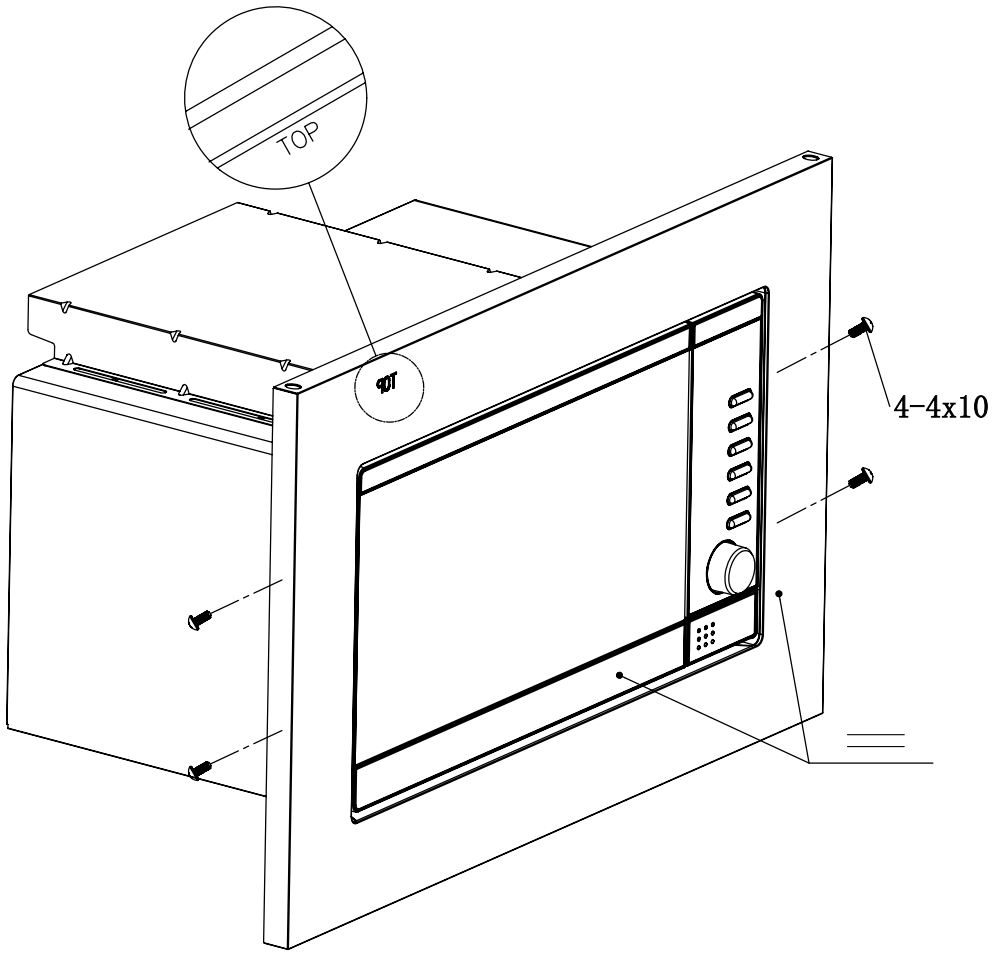

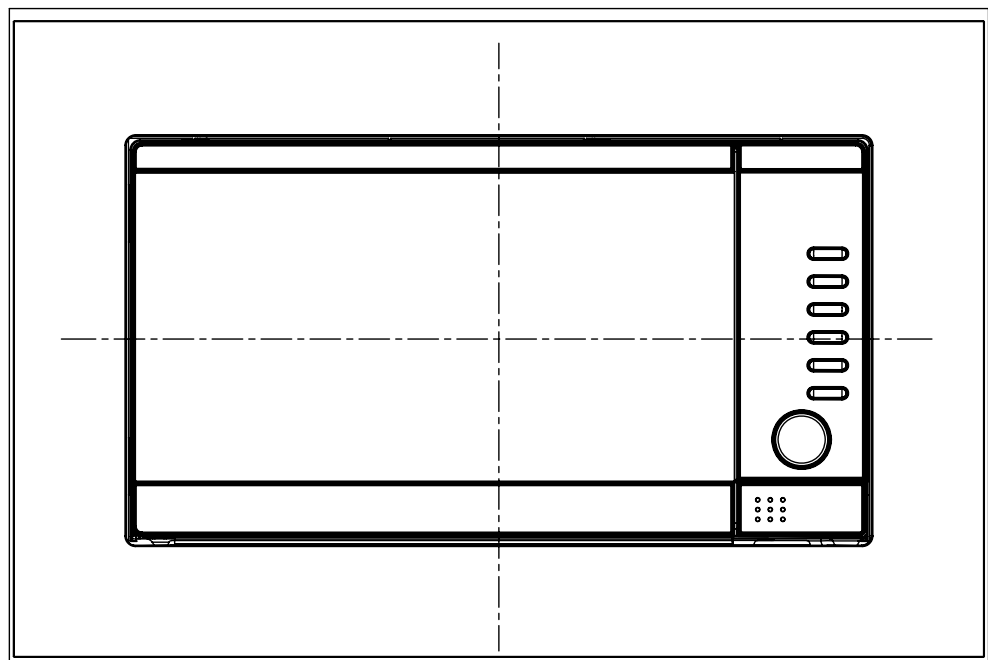
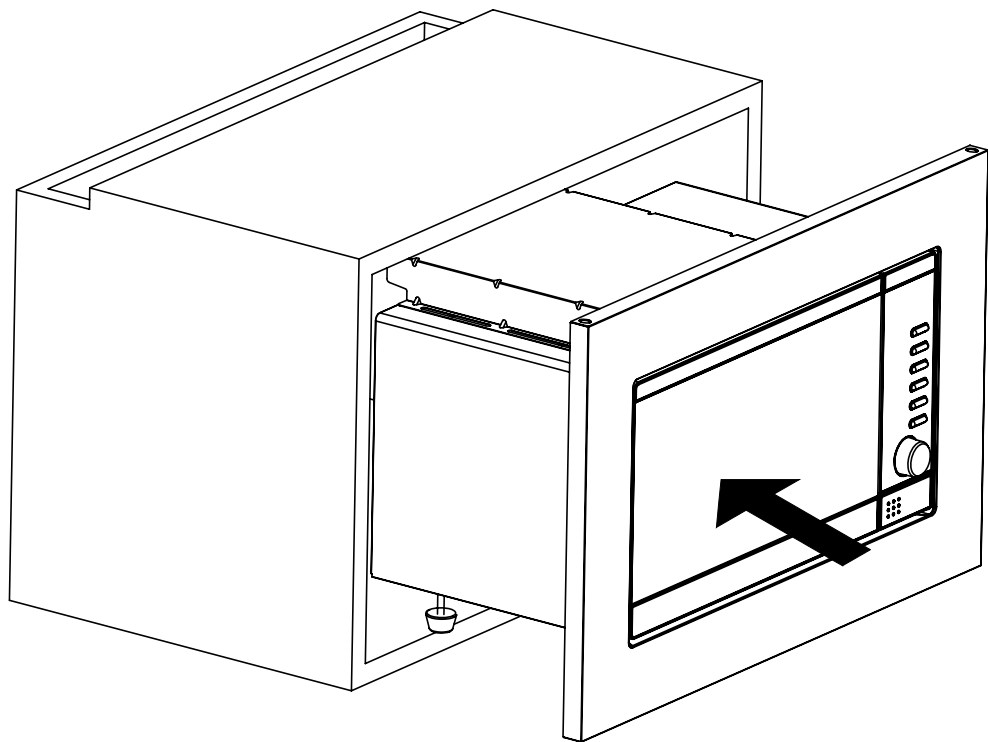

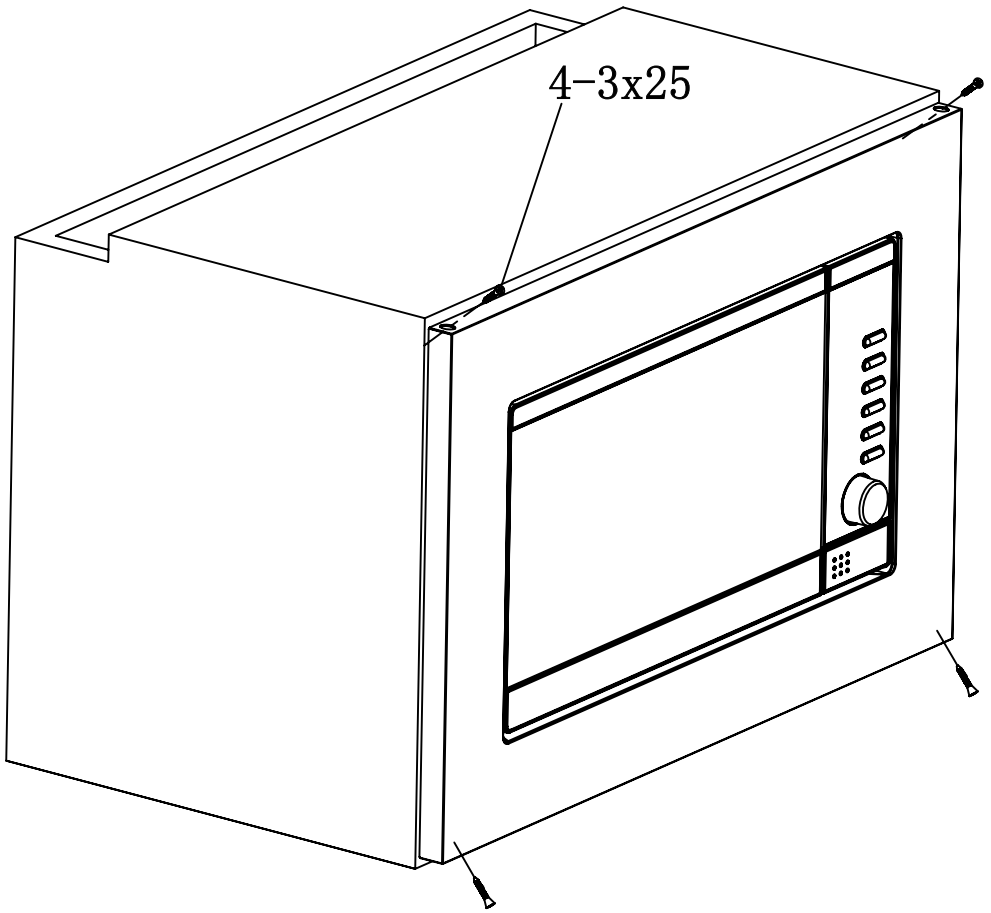

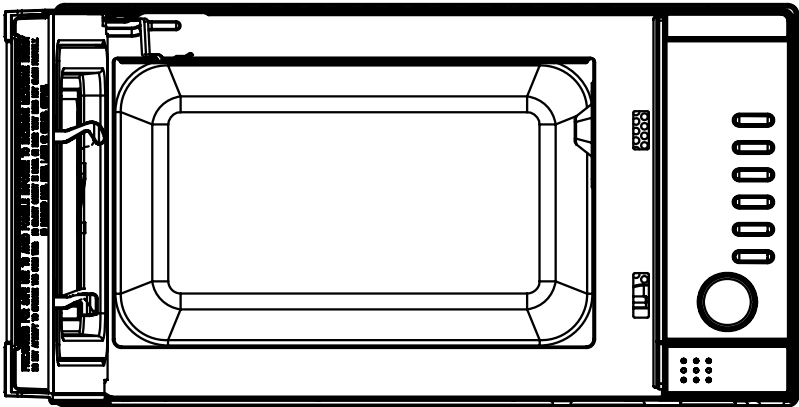

Amica Wronki S.A.
ul. Mickiewicza 52
64-510 Wronki
tel. 67 25 46 100
fax 67 25 40 320
www.amica.com.pl