



ORIGINAL BEDIENUNGSANLEITUNG

ADVENTURE CP-2400 TRAGBARE POWERSTATION

Artikelnummer: PR0032378-01

EINLEITUNG

Sehr geehrte Kundin, sehr geehrter Kunde,

wir möchten Sie zum Kauf Ihrer neuen Powerstation der Marke Craftfull beglückwünschen. Craftfull bietet eine breite Produktpalette an. Alle Geräte entsprechen den derzeit gültigen Normen und verfügen somit über höchste Qualitätsstandards.

Damit Sie Ihr Gerät mit voller Funktionsfähigkeit nutzen können und noch lange Freude daran haben, lesen Sie die Gebrauchsanleitung vor Inbetriebnahme sorgfältig durch.



Wir wünschen Ihnen viel Spaß!

Lesen Sie dieses gesamte Dokument vor der Inbetriebnahme und der ersten Benutzung aufmerksam durch. Es liegt in Ihrer Verantwortung, jeden Nutzer dieses Geräts in allen Sicherheitsvorkehrungen und Hinweisen sorgfältig und ordnungsgemäß zu unterweisen. Bewahren Sie diese Gebrauchsanleitung sicher und sorgfältig auf!

Wir lassen Sie nicht alleine!

Sollten Sie Hilfe bei der Inbetriebnahme oder bei der Instandhaltung Ihres Geräts benötigen, können Sie uns gerne unter der unten angegebenen Telefonnummer erreichen. So lassen sich alle Fragen schnell und unkompliziert in einem Telefonat klären. Alternativ können Sie uns auch eine Mail zuschicken. Unser Serviceteam steht Ihnen zudem gerne für Fragen rund um die Reparatur und den Austausch von Teilen zur Verfügung.

Miweba GmbH

 Gewerbepark 20
96149 Breitengüßbach
 09544 9879080
 kundenservice@miweba.de

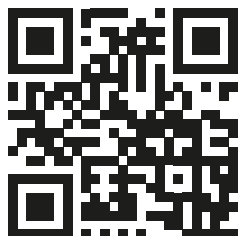

[miweba.de](https://www.miweba.de)



[@miwebaTV](https://www.youtube.com/@miwebaTV)



[@miweba.de](https://www.instagram.com/@miweba.de)



[@miwebagmbh](https://www.facebook.com/@miwebagmbh)

INHALTSVERZEICHNIS

1. Technische Daten	5
2. Haftungsausschluss	6
3. Wichtige Sicherheitshinweise.....	7
4. Lieferumfang	9
5. Funktionen.....	11
6. Ladeoptionen	13
7. Laufzeit	15
8. Wartung & Lagerung	16
9. Fehlercodes & Fehlerbehebung.....	17
10. Entsorgung.....	18

HILFE ZUM PRODUKT

Weitere Informationen wie FAQs zum Produkt, YouTube-Aufbauvideos sowie technische Daten finden Sie unter diesem Link.

Scannen Sie hierfür einfach den QR-Code.



1. TECHNISCHE DATEN

Technische Ausgangs-Parameter		
AC-Ausgang	Nennspannung	3x 110 V
	Frequenz	50 / 60 Hz
	Nennleistung	2400 W
	Spitzenleistung	5000 W
DC 12 V & PKW-Ausgang	Nennspannung	12 V
	Bemessungsstrom	10 A
DC 5521	Nennspannung	2x 12 V, 10 A max.
USB-Ausgabe	2x 5 V / 3 A, 9 V / 2 A, 12 V / 1.5 A (18 W max.)	
USB-C-Ausgabe	2x 5 V / 3 A, 9 V / 3 A, 12 V / 3 A, 15 V / 3 A, 20 V / 3 A (links 60 W max., rechts 18 W max.)	
LED-Licht	Einmal drücken für 50% Helligkeit, zweimal drücken für 100% Helligkeit, dreimal drücken für SOS-Signal, viermal drücken, um LED-Licht auszuschalten.	
Eingangsspezifikation		
Eingangsspannung	2x 24 V / 8,3 A; unterstützt 12 v ~ 30 V	
AC7909-Eingang	2 x 200 W max.	
Batterie		
Kapazität	2232 Wh (48 V)	46,5 Ah
Nennspannung	48 V	
Batterie-Typ	LiFePO ₄	
Zykluszeiten	Nach 2500 Ladezyklen noch über 80% Kapazität	
Allgemeines		
Garantie	36 Monate	
Zertifikate	FCC, CE, ROHS, UN38.3, MSDS	
IP-Schutzklasse	IP21	
Arbeitstemperatur	0 ~ 40 °C	
Maße	42 x 27 x 31,3 cm	
Nettogewicht	15 kg	
Optionales Zubehör	240 W-Solarpanel	
LED-Licht und SOS-Signal	7 W-LED-Licht	
Verwaltungssystem	AVP, BMS, OVP, SCP	
Ladezeiten		
2x 200 WAC	6,5 Stunden	
12 V PKW	28 Stunden	
4x 240 Solarpanel	4 Stunden (400 W)	



2. HAFTUNGSAUSSCHLUSS

1. Das Unternehmen ist nicht verantwortlich für Schäden, die durch höhere Gewalt (z. B. Feuer, Taifun, Überschwemmung, Erdbeben) oder Fahrlässigkeit des Kunden verursacht werden, Missbrauch oder Verwendung unter anderen ungewöhnlichen Umständen.
2. Das Unternehmen ist nicht verantwortlich für Schäden, die durch die Verwendung von nicht standardisierten Steckern verursacht werden.
3. Das Unternehmen haftet nicht für Schäden, die durch eine falsche Bedienung verursacht werden, die nicht den Anweisungen des Benutzerhandbuchs entsprechen.

3. WICHTIGE SICHERHEITSHINWEISE

Bitte beachten Sie die folgenden Hinweise:

- Aufgrund von Produktverbesserungen können teilweise Änderungen des Aussehens und der technischen Daten ohne vorherige Ankündigung vorgenommen werden.
- Wenn das Produkt gewartet werden muss, wenden Sie sich an das vor Ort angegebene Systeminstallations- und Wartungspersonal.

 Achtung	Situationen, in denen Menschen durch unsachgemäße Bedienung sterben oder schwer verletzt werden können
 Warnung	Möglichkeit von Tod oder schweren Verletzungen durch falsche Bedienung
 Hinweis	Personen- oder Sachschäden können durch falsche Bedienung entstehen

Schwere Verletzung: bezieht sich auf Blindheit, Verletzung, Stromschlag, Fraktur, Vergiftung und andere Folgen, die in einem Krankenhaus entweder stationär oder für längere Zeit ambulant behandelt werden müssen.

Verletzung: bezieht sich auf Verletzungen, Verbrennungen, Stromschläge, die keinen Krankenhausaufenthalt oder längere ambulante Behandlung im Krankenhaus erfordern.

Sachschaden: bezieht sich auf Schäden an Häusern, Hausrat und Tieren.

Achtung

- Bitte nicht zerlegen, reparieren oder umbauen, da dies zu Stromschlägen, Hitze, Feuer und anderen Gefahren führen kann.
- Stellen Sie das Produkt nicht in der Nähe einer Feuerquelle auf und setzen Sie es nicht Feuer oder Hitze aus, da dies zu Bränden, Verbrennungen und anderen Gefahren führen kann.
- Dieses Produkt kann nicht in Tau, Badehäusern, Regen und anderen ähnlichen Orten aufgeladen oder verwendet werden; verwenden Sie kein Wasser zum Reinigen des Produkts, da dies zu Stromschlägen, Hitze, Feuer und anderen Gefahren führen kann.
- Berühren Sie dieses Produkt oder den Stecker nicht mit nassen Händen. Es besteht die Gefahr eines Stromschlags.
- Verwenden Sie kein Metall, um die AC-Ausgangsschnittstelle zu berühren. Dies kann zu Stromschlägen, Erhitzung, Feuer und anderen Gefahren führen.
- Wischen Sie die Flüssigkeit im Auge nicht ab. Wenden Sie sich nach dem Waschen mit klarem Wasser sofort an einen Arzt. Es besteht die Gefahr der Erblindung.
- Bitte entsorgen Sie das Gerät nicht über die allgemeine Abfallentsorgung. Stromschlag, Hitze und Feuer können im Müllsammelwagen oder im Müllsammelzentrum auftreten.
- Verwenden Sie keine anderen als die angegebenen Wechselstromanschlüsse. Dies kann sonst einen elektrischen Schlag, Erhitzung, Feuer usw. verursachen.
- Bitte überprüfen Sie die Nennspezifikationen der Verbindungsschnittstelle oder des Verbindungsgeräts und überschreiten Sie die Spezifikationen nicht. Dies kann sonst einen elektrischen Schlag, Erhitzung, Feuer usw. verursachen.
- Bitte setzen Sie das Produkt keinen starken Erschütterungen aus, wie z. B. durch Stürze oder Hammerschläge. Dies kann zu Stromschlägen, Erhitzung, Feuer oder Schäden am Gerät führen.
- Platzieren, lagern und verwenden Sie das Gerät nicht an Orten, an denen es herunterfallen kann (z. B. in hohen Regalen). Dies kann zu Stromschlägen, Hitze, Feuer oder Schäden am Gerät führen.
- Bewegen Sie das Produkt nicht, während es aufgeladen oder verwendet wird. Durch die Vibrationen und Stöße während der Bewegung können Hitze, Feuer Stromschläge oder Schäden am Gerät verursacht werden.

3. WICHTIGE SICHERHEITSHINWEISE

(FORTSETZUNG)

Warnung

- Bitte halten Sie den Platz für Gebrauch und Lagerung sauber. Pulver oder kleine Metallkontakte können zu Kurzschlüssen, Unfällen wie Rauch oder Feuer führen.
- Überprüfen Sie das Gerät unbedingt vor der Verwendung. Im Falle von Anomalien wie Bruch, Riss, Undichtigkeit, Erhitzung oder Bruch der Wechselstromleitung stellen Sie die Verwendung des Produkts bitte sofort ein.
- Wenn das Netzkabel beschädigt ist, achten Sie bitte auf den Betrieb. Bewegen Sie das Netzkabel nicht. Trennen Sie das Netzkabel nicht vom Eingangsanschluss. Halten Sie das Netzkabel von jeder Wärmequelle fern. Trampeln Sie nicht auf oder ziehen Sie nicht am Netzkabel usw., da dies zu einer Beschädigung des Netzkabels führen könnte. Dies sind die Ursachen für Schäden am Netzkabel, Hitze, Feuer und Stromschlag.
- Lassen Sie Kinder dieses Produkt nicht benutzen, sonst kann es Unfälle oder Verletzungen verursachen.
- Nicht verwenden, wenn ein Stecker aufgrund einer lockeren oder deformierten Schnittstelle nicht vollständig eingesteckt werden kann. Andernfalls können Stromschläge, Hitze und Feuer verursacht werden.
- Bitte benutzen Sie es nicht am Strand oder an staubigen Orten, sonst kann es Rauch oder Feuer verursachen.
- Bitte nicht im Auto, Kofferraum, auf dem Ladetisch oder an Orten mit hohen Temperaturen unter direkter Sonneneinstrahlung verwenden oder aufbewahren. Andernfalls kann es zu Produktversagen, Schäden oder Erhitzung kommen.
- Wenn die Flüssigkeit im Inneren des Produkts auf der Haut oder Kleidung haftet, waschen Sie sie bitte sofort mit Wasser. Andernfalls kann es zu Hautverletzungen usw. kommen.
- Ziehen Sie das Netzkabel aus der Steckdose, wenn während des Ladevorgangs ein Blitz einschlägt. Wenn es donnert, kann eine Überspannung aus der Steckdose zu Erhitzung, Feuer und anderen Unfällen führen.
- Bitte laden Sie das Gerät im angegebenen Spannungsbereich (220 – 240 V Wechselstrom) auf. Andernfalls kann es zu Erwärmung, Feuer und anderen Unfällen kommen.
- Bitte legen Sie das Produkt bei der Verwendung und Lagerung nicht kopfüber oder zur Seite. Andernfalls können Lecks, Hitze, Feuer und andere Unfälle verursacht werden.

Hinweis

- Stellen Sie die Verwendung des Produkts sofort ein, wenn Anomalien wie Rost, ungewöhnlicher Geruch, Erhitzung usw. auftreten.
- Der Transport des Produkts muss den Gesetzen und Vorschriften für gefährliche Güter entsprechen. Die Kapazität des eingebauten Lithium-Eisenphosphat-Akkus übersteigt die Bestimmungen der Vereinten Nationen (100 Wh). Daher muss das Produkt gemäß den Bestimmungen der IATA (International Air Transport Association) verpackt, gekennzeichnet und deklariert werden, wenn es per Flugzeug oder Schiff transportiert wird. Bitte erkundigen Sie sich bei der Reederei nach Einzelheiten.
- Wenn Sie das Produkt mit einem Auto usw. transportieren, befestigen Sie es bitte so, dass es nicht bewegt werden kann. Andernfalls kann das Produkt beschädigt werden, was zu elektrischem Schlag, Hitze, Feuer usw. führen kann.
- Lassen Sie dieses Produkt und das Netzkabel nicht mit Wasser oder anderen Flüssigkeiten nass werden. Dies kann zu Kurzschlüssen, Hitze, Feuer usw. führen.
- Laden, verwenden und lagern Sie dieses Produkt bei Temperaturen zwischen 0 und 40 °C, da es sonst zu Leistungseinbußen oder Erhitzungen kommen kann.
- Im Falle eines versehentlichen Sturzes oder Aufpralls kann das Gehäuse durch Stromschlag, Hitze, Feuer usw. beschädigt werden. Bitte stellen Sie die Verwendung sofort ein. Um Unfälle zu vermeiden, wenden Sie sich sofort an das vor Ort zuständige Installations- und Wartungspersonal.
- Bitte lesen Sie die Bedienungsanleitung der anzuschließenden elektrischen Produkte sorgfältig durch. Bedienungsfehler können zu Unfällen oder Verletzungen führen.
- Stellen Sie vor dem Anschließen elektrischer Produkte sicher, dass die elektrischen Produkte ausgeschaltet sind. Ein plötzlicher Start elektrischer Produkte kann zu Unfällen oder Verletzungen führen.
- Achten Sie darauf, den Hauptschalter während der Lagerung auszuschalten, um ein unnötiges Entladen des Akkus und einen Stromschlag zu vermeiden.

4. LIEFERUMFANG

Nummer	Beschreibung	Menge
1	Tragbare Powerstation	1
2	Netzteil	2
3	Adapter für Zigarettenanschluss	1
4	Bedienungsanleitung	1

4. LIEFERUMFANG (FORTSETZUNG)

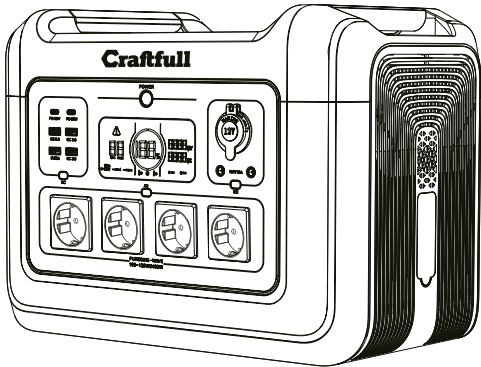

①

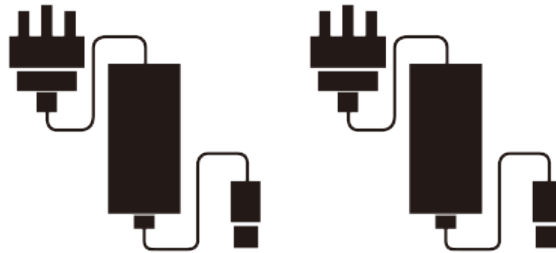

②

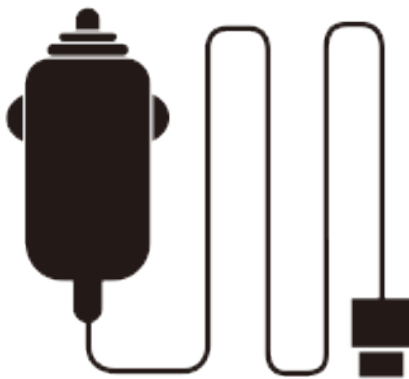

③



④

5. FUNKTIONEN

5.1 BESCHREIBUNG

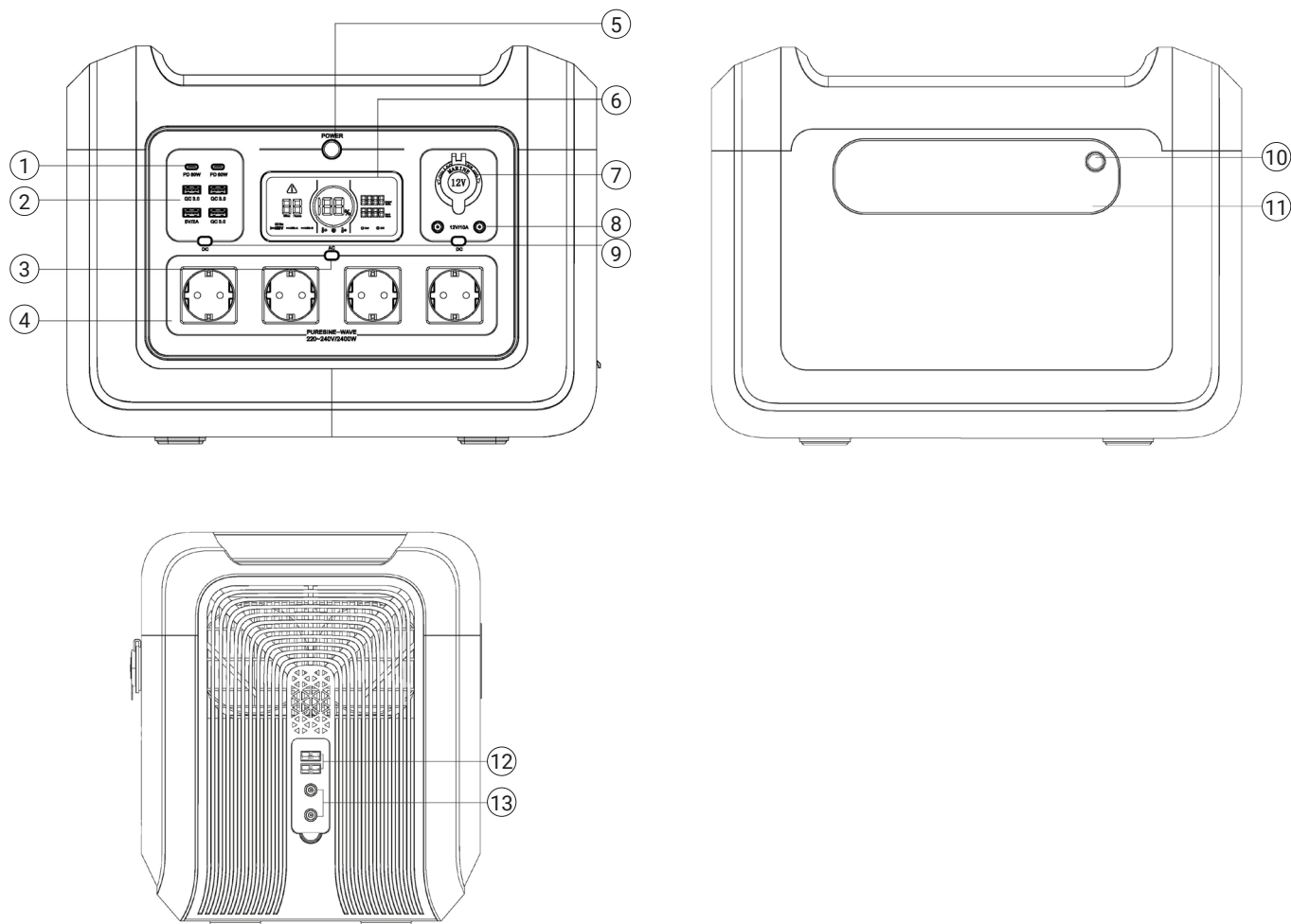

1. 2x USB-C Port
2. 2x USB Port
3. AC-Eingang Ein-/Ausschalter
4. AC-Ausgang Anschlüsse (Stecker)
5. Hauptnetzschalter
6. LCD-Bildschirm
7. DC 12 V Auto-/PKW Ausgang
8. DC 5521 Ausgang
9. DC-Ausgang Ein-/Ausschalter
10. LED-Licht-Ein-/Ausschalter
11. LED-Licht
12. 2x Anderson Ladeanschluss
13. 2x 7909 Ladeanschluss

5. FUNKTIONEN (FORTSETZUNG)

5.2 LCD-BILDSCHIRM

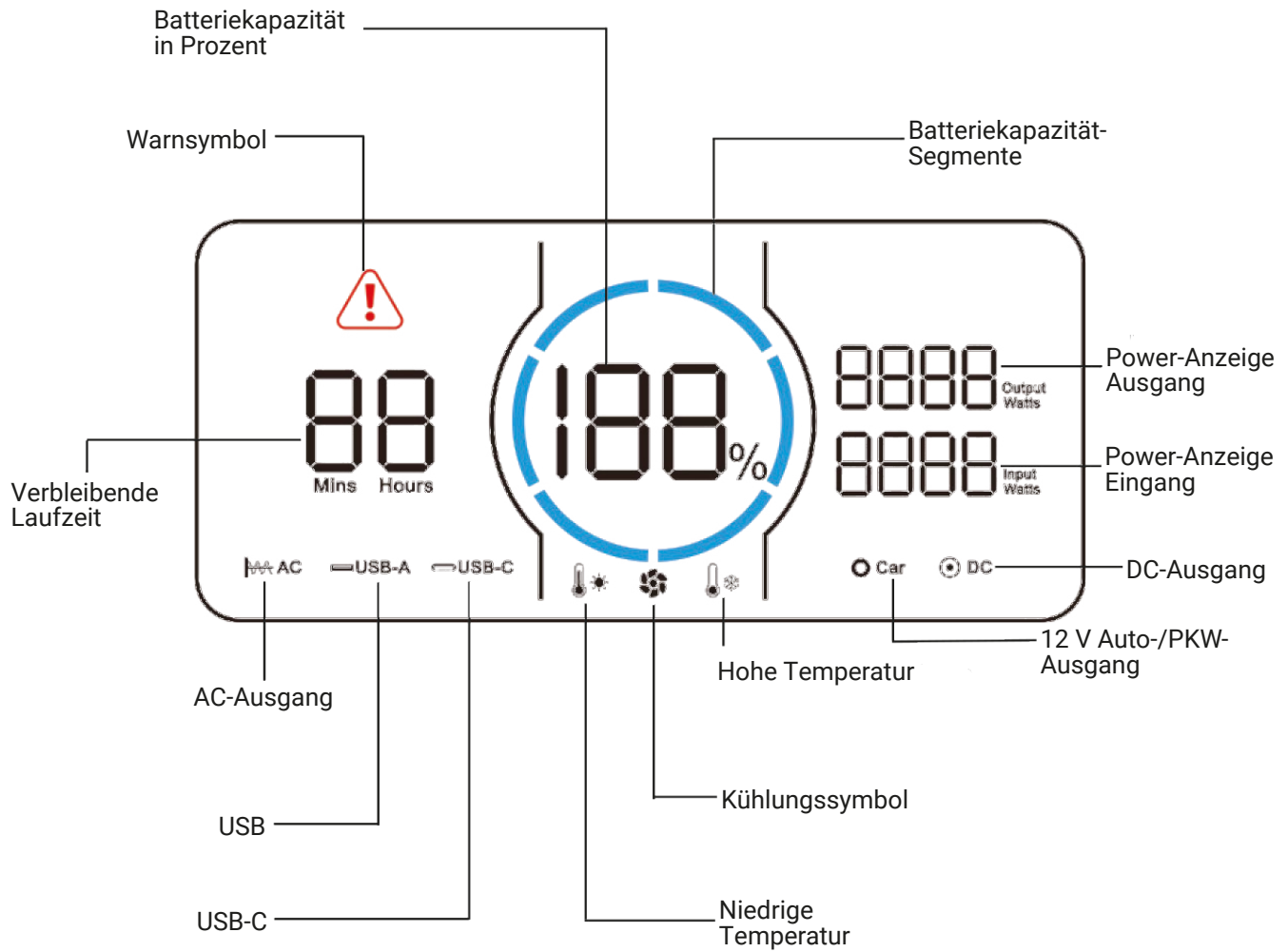

6. LADEOPTIONEN

6.1 BATTERIEKAPAZITÄT

Die LCD-Batterieanzeige zeigt die verbleibende Kapazität an. Diese ist in sechs Segmente unterteilt:

- 100%
- 85%
- 68%
- 51%
- 35%
- 17%

Beim Entladen verschwinden die Segmente entsprechend der Ladekapazität.

Beim Laden blinken die Segmente im Uhrzeigersinn. Die aktuelle Ladekapazität wird in Prozent angezeigt.

Nach der vollständigen Aufladung leuchten alle Segmente auf.

Nach dem Laden Netzstecker aus der Steckdose ziehen.

Achtung:

Es kommt zu einem Wirkungsgradverlust der Eingangsleistung, der auf dem LCD-Display angezeigt wird. Bitte laden Sie das Produkt nur bei einer Umgebungstemperatur zwischen 0 und 40 C°.

Stellen Sie sicher, dass die jeweiligen Anschlüsse intakt und nicht beschädigt sind, andernfalls kann es zu potenziellen Sicherheitsrisiken kommen.

Um den Stromverbrauch zu reduzieren und die Lebensdauer der Batterie zu verlängern, schalten Sie bitte alle Schalter aus, wenn die Powerstation nicht in Benutzung ist.

6.2 LADEOPTIONEN

Standard-Netzteil

Stecken Sie die Standard AC Netzteile an die beiden Ladebuchsen, um die Powerstation standardmäßig zu laden. Die Ladedauer beträgt ca. 6,5 Stunden.

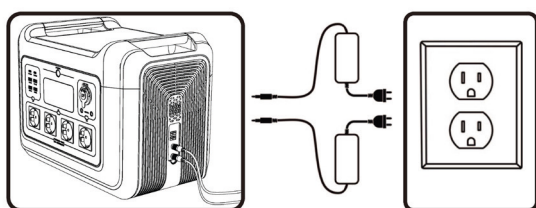

DC 12 V Auto-/PKW-Ausgangs-Port

Verbinden Sie den mitgelieferten Adapter für den Zigarettenanzünder Anschluss mit dem 7909 Ladeanschluss. Die Ladedauer beträgt ca. 28 Stunden.

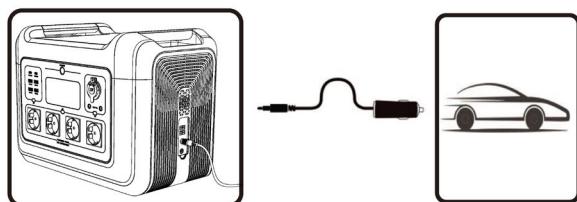

6.3 LADEOPTIONEN (FORTSETZUNG)

Solarmodule

Anderson Anschluss:

Verbinden Sie jeweils 2 Solarpaneele mithilfe eines Anderson Y-Parallelkabels und schließen diese über den Anderson Anschluss an die Power Station an. Die Anschlüsse befinden sich auf der rechten Seite der Power Station. Die Ladeleistung erhöht sich mit zunehmender Lichtintensität, der Anderson Anschluss unterstützt eine maximale Leistungsaufnahme von 500 W.

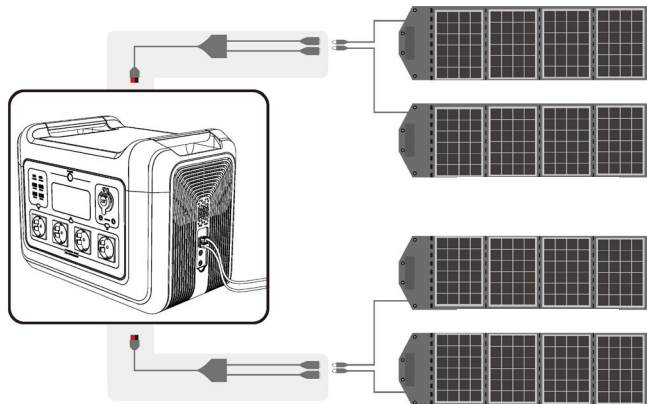

Achtung:

Die Power Station kann nur in Zusammenhang mit beiden Anderson Anschlüssen geladen werden (Eingangsspannung von bis zu 45 V). Der 7909 DC und der Anderson Anschluss können nicht gleichzeitig verwendet werden. In schweren Fällen verkürzt sich die Lebensdauer und das Gerät kann durch einen Kurzschluss beschädigt werden.

Um die maximale Effizienz der Solarumwandlung zu erreichen, achten Sie auf die korrekte Auslegung der Solarmodule.

AC Ausgang

Hauptschalter

Einschalten: Drücken Sie den Hauptschalter drei Sekunden lang, die Hintergrundbeleuchtung leuchtet auf, der LCD-Bildschirm geht an und die Batteriekapazität wird angezeigt.

Ausschalten: Drücken Sie den Hauptschalter drei Sekunden lang, die Hintergrundbeleuchtung und der LCD-Bildschirm gehen aus.

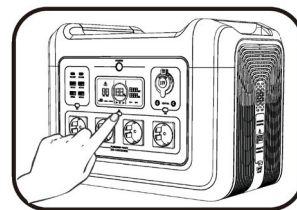

Wenn die Powerstation eingeschaltet ist, drücken Sie den AC Ein-/Ausschalter um die entsprechenden Funktionen zu aktivieren. Drücken Sie erneut den AC Ein-/Ausschalter um die Funktionen wieder zu deaktivieren.

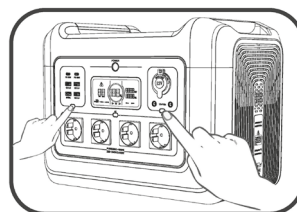

DC Ausgang

Wenn die Power Station eingeschaltet ist, drücken Sie den DC **DC** Ein-/Ausschalter auf der linken Seite um die entsprechenden Funktionen **USB-C** und **USB-A** zu aktivieren.

Die jeweiligen Symbole leuchten auf dem LCD-Bildschirm auf.

Drücken Sie den DC **DC** Ein-/Ausschalter auf der rechten Seite um die entsprechenden Funktionen **DC**, **Car**, **USB-C** und **USB-A** zu aktivieren.

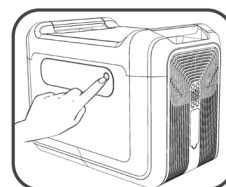

LED-Beleuchtung

Wenn die Power Station eingeschaltet ist, drücken Sie den LED Ein-/Ausschalter auf der Rückseite der Power Station

7. LAUFZEIT



Ungefähre Angaben über die Geräte-Laufzeit

Gerät	Laufzeit
30 Wh Tablet/PC	65,5 Ladezyklen
10 W Licht	196 Stunden
1200 W Elektropfanne	1,6 Stunden
1300 W Microwelle	1,5 Stunden
500 W Waschmaschine	3,9 Stunden
60 Wh-Drone	33 Ladezyklen
120 W Kühlschrank	16,3 Stunden
1600 W Föhn	1,2 Stunden
1000 W Kaffeemaschine	2 Stunden
110 W HDTV	18 Stunden

8. WARTUNG & LAGERUNG

1. Wenn das Gerät nicht in Gebrauch ist, schalten Sie bitte alle Schalter aus, um den Stromverbrauch des Geräts zu reduzieren und die Lebensdauer der Batterie zu verlängern.
2. Bitte halten Sie die Oberfläche des Produkts sauber und stellen Sie sicher, dass das Produkt nicht mit Benzin, ätherischen Ölen, Verdünner, Kerosin o. ä. in Berührung kommt, um eine Korrosion des Produktgehäuses zu vermeiden.
3. Bitte lagern Sie das Produkt in einer trockenen, belüfteten und staubfreien Umgebung. Lagern Sie es im Temperaturbereich von 0 ~ 40 °C, vermeiden Sie direktes Sonnenlicht.
4. Bitte laden Sie den Akku vor der Lagerung vollständig auf und laden Sie ihn mindestens einmal alle drei bis sechs Monate auf, um zu vermeiden, dass der Akku tiefenentladen wird, was die normale Nutzung beeinträchtigen würde.
5. Wenn das Produkt über eine längere Strecke transportiert werden muss, halten Sie bitte die Batterieleistung zwischen 40 ~ 60%, andernfalls kann es zu Sicherheitsrisiken kommen.

9. FEHLERCODES & FEHLERBEHEBUNG

Fehlercode	Fehlerursache	Fehlerbeschreibung	Fehlerbehebung
E000	AC-Kurzschlusschutz	AC-Symbol und Warnsymbol blinken, AC ohne Funktion	Schalten Sie einmal den AC-Ausgangsanschluss aus und wieder ein.
E001	Überlastungsschutz	 AC- & DC-Symbole blinken, keine Funktion	Blinkendes Symbol zeigt an, welcher Stromkreis überlastet ist. Drücken Sie die entsprechende Taste zur Wiederherstellung.
E002	Batterie-Unterspannungsschutz	Das Symbol für den soeben verwendeten Ausgang blinkt und ist ohne Funktion	Drücken Sie die entsprechende Taste zur Wiederherstellung.
E003	AC- & DC-Ausgang laufen gleichzeitig, System überlastet	AC-Symbol blinkt, AC ohne Funktion	AC- und DC-Ausgang laufen gleichzeitig, die Gesamtleistung beträgt über 600 W. Schalten Sie den AC-Ausgang ab, oder verringern Sie die Last des AC-Ausgangs, um den DC-Ausgang zu unterstützen.
E004	Störung am Wechselrichter	AC-Symbol & Warnsymbol  blinken, keine Funktion	Ausgangsspannung des Wechselrichters zu hoch/niedrig; Übertemperatur des Wechselrichters; DC-Netzspannung zu hoch/niedrig
E005	BMS-Störung	Warnsymbol  blinkt, andere Funktionssymbole leuchten nicht auf und sind ohne Funktion	Schutz vor Überspannung beim Aufladen Schutz gegen Entladung unter Spannung Schutz vor hohen Temperaturen Schutz vor niedrigen Temperaturen Kurzschlusschutz

10. ENTSORGUNG

Achtung: Dieses Gerät darf am Ende seiner Lebensdauer nicht über den normalen Haushaltsmüll entsorgt werden, sondern muss an einem Sammelpunkt für das Recycling von elektrischen und elektronischen Geräten abgegeben werden. Nähere Informationen erhalten Sie bei der zuständigen Entsorgungsstelle Ihrer Gemeindeverwaltung. Die Werkstoffe sind gemäß ihrer Kennzeichnung wiederverwertbar. Mit der Wiederverwendung, der stofflichen Verwertung oder anderen Formen der Verwertung von Altgeräten leisten Sie einen wichtigen Beitrag zum Schutz der Umwelt.



Europäische Entsorgungsrichtlinie 2012/19/EU

Entsorgen Sie Ihr Gerät **in keinem Fall** über den normalen Hausmüll. Entsorgen Sie das Gerät ausschließlich über einen kommunalen oder zugelassenen Entsorgungsbetrieb. Beachten Sie hierbei die aktuell geltenden Vorschriften. Erkundigen Sie sich im Zweifelsfall bei Ihrer Stadt- bzw. Gemeindeverwaltung nach einer sach- und umweltgerechten Entsorgungsmöglichkeit.



Batterien / Akkus



Batterien / Akkus können Giftstoffe enthalten, die der Gesundheit und der Umwelt schaden. Dieses Produkt enthält Batterien, die der Europäischen Richtlinie 2006/66/EG unterliegen und **in keinem Fall** mit dem normalen Hausmüll entsorgt werden dürfen. Entsorgen Sie Batterien / Akkus unbedingt entsprechend den geltenden gesetzlichen Bestimmungen. Entfernen Sie vor der Entsorgung dieses Geräts alle Batterien / Akkus und geben Sie diese an einer Annahmestelle für das Recycling von Batterien oder elektrischen und elektronischen Geräten ab.



Recycling

Ihr neues Gerät wurde auf dem Weg zu Ihnen durch die Verpackung geschützt. Verpackungsmaterialien können dem Rohstoffkreislauf wieder zugeführt werden. Bitte helfen Sie mit und entsorgen Sie die Verpackung umweltgerecht. Über aktuelle Entsorgungswege informieren Sie sich bei Ihrem Händler oder über Ihre kommunale Entsorgungseinrichtung.

Miweba GmbH

 Gewerbepark 20
96149 Breitengüßbach
 09544 9879080
 kundenservice@miweba.de

 **MIWEBA.DE**
 /miwebagmbh  /miwebaTV  /miweba.de