

# GRANDBREEZE ECO | PRO SMART

Klimaanlage  
Air Conditioner  
Aire acondicionado  
Climatiseur  
Condizionatore d'aria

10035809 10035810 10035811  
10035812



COMFORTING  
OMFORTING  
FORTINGCOI  
TINGCOMFO  
COMFORTING  
OMFORTING  
FORTINGCOI  
TINGCOMFO

**KLARSTEIN**

[www.klarstein.com](http://www.klarstein.com)



**Sehr geehrter Kunde,**

wir gratulieren Ihnen zum Erwerb Ihres Gerätes. Lesen Sie die folgenden Hinweise sorgfältig durch und befolgen Sie diese, um möglichen Schäden vorzubeugen. Für Schäden, die durch Missachtung der Hinweise und unsachgemäßen Gebrauch entstehen, übernehmen wir keine Haftung. Scannen Sie den folgenden QR-Code, um Zugriff auf die aktuellste Bedienungsanleitung und weitere Informationen rund um das Produkt zu erhalten.



---

## INHALTSVERZEICHNIS

---

Hinweise zum Kältemittel R290 4
Sicherheitshinweise 5
Geräteübersicht 7
Installation des Abluftschlauchs 8
Befestigung der Fensterdichtung 10
Entwässerungsmethoden 12
Bedienfeld und Fernbedienung 15
Inbetriebnahme und Bedienung 17
Selbstdiagnose 21
Reinigung und Pflege 22
Fehlerbehebung 23
Gerätesteuerung per Smartphone 24
Produktdatenblatt 26
Produktdatenblatt 28
Hinweise zur Entsorgung 30
Konformitätserklärung 30

English 31
Español 59
Français 87
Italiano 115

---

## TECHNISCHE DATEN

---

Artikelnummer	10035809, 10035810	10035811, 10035812
Stromversorgung	220-240 V ~ 50/60 Hz	
Abmessungen	450 x 745 x 396 cm	
Kühlleistung	12.000 BTU	14.000 BTU
WiFi-Standard	802.11 b/g/n	
WiFi-Frequenz	2,4 GHz	
WiFi-Sendeleistung (max.)	20 dBm	

---

## HINWEISE ZUM KÄLTEMITTEL R290

---

### Warnhinweise

- Die Klimaanlage muss aufrecht aufbewahrt und transportiert werden. Andernfalls können irreparable Kompressorschäden entstehen. Lassen Sie das Gerät im mindestens 24 Stunden stehen, bevor Sie es in Betrieb nehmen.
- Schalten Sie den das Gerät vor der Reinigung aus und trennen Sie es von der Stromversorgung.
- Stellen sie sicher, dass das Produkt einen ständigen Luftstrom erzeugt! Stellen Sie sicher, dass die Lufteinlässe und -auslässe nicht blockiert sind.
- Betreiben Sie dieses Gerät zur Vermeidung von Lecks auf einem horizontalen Untergrund.
- Jede Person, die an Arbeiten an einen Kältemittelkreislauf vornimmt, sollte über ein aktuell gültiges Zertifikat einer von der Industrie akkreditierten Bewertungsstelle verfügen. Damit wird die Kompetenz zum sicheren Umgang mit Kältemitteln gemäß einer branchenweit anerkannten Bewertungsspezifikation sichergestellt.
- Wenn das Gerät nicht mehr funktioniert, entsorgen Sie es fachgerecht.
- Bewahren Sie das Gerät bei Nichtgebrauch an einem gut belüfteten Ort auf.
- Bewahren Sie das Gerät so auf, dass es nicht beschädigt wird.
- Reparaturen dürfen nur vom Hersteller oder einem autorisierten Fachbetrieb durchgeführt werden.
- Die an das Gerät angeschlossenen Leitungen dürfen potenzielle Zündquelle enthalten.
- Beschädigen Sie keine der Komponenten des Kältemittelkreislaufs. Ausströmendes Kältemittel wird unter Umständen nicht wahrgenommen, da es geruchlos ist.
- Wartung und Reparaturen müssen unter der Aufsicht von Spezialisten für den Einsatz von brennbaren Kältemitteln durchgeführt werden.

### Informationen für Räume mit Kältemittelleitungen

- Beschränken Sie die Rohrleitungen auf ein Minimum.
- Achten Sie darauf die Rohrleitungen nicht zu beschädigen.
- Geräte mit brennbaren Kältemitteln dürfen nur in gut belüfteten Raum installiert werden.
- Halten Sie die nationalen Gasvorschriften ein.
- Alle mechanischen Verbindungen müssen für Wartungszwecke frei zugänglich sein.



#### VORSICHT

Brandgefahr! Dieses Gerät enthält das brennbare Kältemittel R290. Wenn das Kältemittel austritt und einer externen Zündquelle ausgesetzt ist, besteht Brandgefahr.

## SICHERHEITSHINWEISE

### Spezielle Hinweise

- Verwenden Sie zum Entfrostern oder zum Reinigen ausschließlich vom Hersteller empfohlene Mittel.
- Lagern Sie das Gerät keinesfalls in einem Raum, in welchem sich permanent Zündquellen befinden (beispielsweise: offene Flammen, ein eingeschaltetes Gasgerät oder ein eingeschaltetes elektrisches Heizgerät).
- Durchstechen oder verbrennen Sie das Gerät keinesfalls.
- Beachten Sie, dass Kühlmittel geruchlos sein können.

**Hinweis:** Verwenden Sie das Gerät ausschließlich in Räumen, welche größer sind als X m<sup>2</sup> (siehe Tabelle):

Modell	X (m <sup>2</sup> )
5000 BTU/h, 7000 BTU/h, 8000 BTU/h	10 m <sup>2</sup>
9000 BTU/h, 10000 BTU/h, 10500 BTU/h	13 m <sup>2</sup>
12000 BTU/h, 14000 BTU/h, 16000 BTU/h, 18000 BTU/h	18 m <sup>2</sup>

### Allgemeine Sicherheitshinweise

- Das Gerät ist ausschließlich für die Verwendung im Innenbereich geeignet.
- Verwenden Sie das Gerät nicht, wenn es repariert werden muss oder nicht richtig installiert wurde.
- Verwenden Sie das Gerät nicht in den folgenden Bereichen:
  - in der Nähe von Wärmequellen,
  - in Bereichen, in welchen Öl spritzen kann,
  - in Bereichen, welche direktem Sonnenlicht ausgesetzt sind,
  - in Bereichen, in welchen Spritzwasser auftreten kann,
  - in der Nähe von Badewannen, in Waschräumen, in der Nähe von Duschen oder Swimmingpools.
- Stecken Sie Ihre Finger oder sonstige Objekte niemals in die Belüftungsöffnungen. Warnen Sie insbesondere Kinder vor der davon ausgehenden Gefahr.
- Achten Sie darauf, dass das Gerät während des Transports und der Lagerung senkrecht gehalten wird, damit der Kompressor richtig positioniert wird.
- Schalten Sie das Gerät vor der Reinigung immer aus und ziehen Sie den Netzstecker aus der Steckdose.
- Schalten Sie das Gerät, bevor Sie es an einen anderen Ort stellen, aus und ziehen Sie den Netzstecker aus der Steckdose. Bewegen Sie das Gerät langsam und vorsichtig.

- Decken Sie das Gerät, zur Vermeidung von Brandgefahr, nicht ab.
- Alle Anschlüsse des Lüfters müssen den lokalen Vorschriften für elektrische Sicherheit entsprechen. Falls notwendig, informieren Sie sich über diese Vorschriften.
- Beaufsichtigen Sie Kinder, damit diese nicht mit dem Gerät spielen.
- Wenn das Netzkabel beschädigt ist, muss es vom Hersteller, dem Kundendienst oder einer in ähnlicher Weise qualifizierten Person ersetzt werden, um Gefahren zu vermeiden.
- Dieses Gerät kann von Kindern ab 8 Jahren und von Personen (Kinder eingeschlossen) mit eingeschränkten physischen, sensorischen oder mentalen Fähigkeiten und/oder mangelnder Erfahrung und Wissen verwendet werden, insofern diese von einer für ihre Sicherheit verantwortlichen Person in das Gerät eingewiesen wurden und die mit der Verwendung des Geräts einhergehenden Gefahren begreifen. Die Reinigung und Wartung des Geräts darf von Kindern nur unter Aufsicht durchgeführt werden.
- Das Gerät muss gemäß der nationalen Verkabelungsvorschriften installiert werden.
- Art und Spannung der Sicherungen: T, 250 V AC, 2 A oder höher.
- Kontaktieren Sie für die Reinigung und Wartung des Geräts den Kundendienst.
- Ziehen Sie nicht am Netzkabel und deformieren oder modifizieren Sie dieses nicht und tauschen Sie es keinesfalls in Wasser ein. Ein falscher Umgang mit dem Netzkabel kann zu Schäden am Gerät und/ oder Stromschlägen führen.
- Die nationalen Gasvorschriften müssen eingehalten werden.
- Blockieren Sie keinesfalls die Belüftungsöffnungen.
- Bedienen Sie das Gerät nicht ausschließlich durch hineinstecken oder herausziehen des Netzsteckers, da es dadurch zu Stromschlägen oder zu Bränden durch Hitzeentwicklung kommen kann.
- Ziehen Sie sofort den Netzstecker aus der Steckdose, wenn seltsame Geräusche, ein seltsamer Geruch oder Rauch aus dem Gerät austreten.

### Hinweise zum Umgang mit Schäden

- Kontaktieren Sie bei Schäden am Gerät den Hersteller, den Kundendienst oder eine in ähnlicher Weise qualifizierte Person.
- Schalten Sie beim Auftreten von Schäden das Gerät aus und ziehen Sie den Netzstecker aus der Steckdose und kontaktieren Sie den Hersteller, den Kundendienst oder eine in ähnlicher Weise qualifizierte Person.
- Das Netzkabel muss unbedingt sicher geerdet werden.
- Wenn das Netzkabel beschädigt ist muss das Gerät zur Gefahrenvermeidung ausgeschaltet werden und der Netzstecker aus der Steckdose gezogen werden. Das Netzkabel muss vom Hersteller, dem Kundendienst oder einer in ähnlicher Weise qualifizierten Person ersetzt werden.



#### **WARNUNG**

Verletzungsgefahr! Reparaturen am Kühlmittelkreislauf dürfen nur von geschulten Fachpersonal ausgeführt werden. Versuchen Sie niemals das Gerät selbst zu reparieren!

## GERÄTEÜBERSICHT

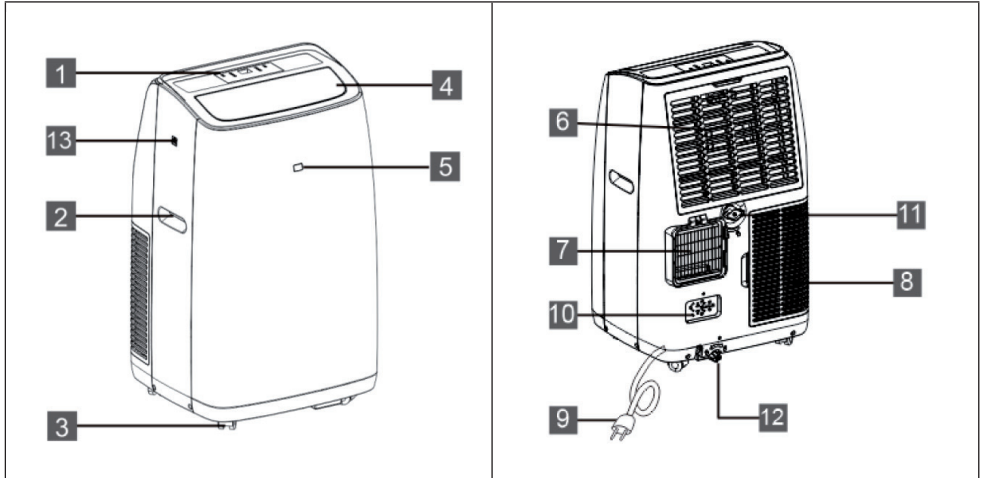

1	Bedienfeld	7	Luftauslassgitter
2	Griff (auf beiden Seiten)	8	Lufteinlassgitter
3	Rollen	9	Netzkabel
4	Luftleitlamelle	10	Steckerbefestigung
5	Fernbedienungsempfänger	11	Mittlerer Wasserauslass
6	Lufteinlassgitter	12	Unterer Wasserauslass

## INSTALLATION DES ABLUFTSCHLAUCHS

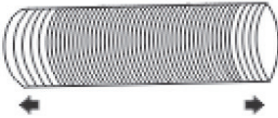
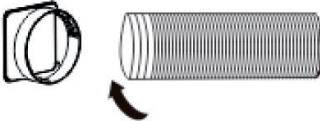
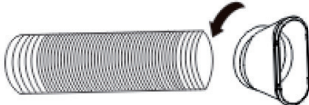
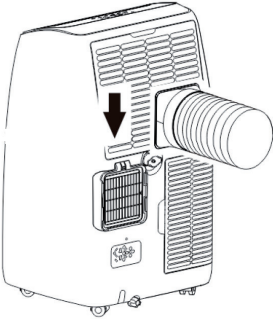
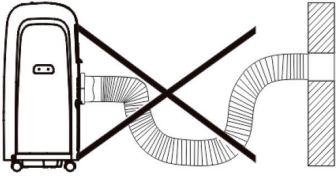
<p style="text-align: center;"><b>1</b></p> 	<p style="text-align: center;"><b>2</b></p> 
<p>Ziehen Sie den Abluftschlauch auseinander.</p>	<p>Befestigen Sie den Schlaucheinlass, indem Sie ihn am Abluftschlauch festdrehen.</p>
<p style="text-align: center;"><b>3</b></p>	<p style="text-align: center;"><b>4</b></p>
	
<p>Befestigen Sie den Schlauchauslass, indem Sie ihn am Abluftschlauch festdrehen.</p>	<p>Befestigen Sie den Schlaucheinlass am Gerät, indem Sie ihn in die Öffnung einsetzen und nach unten schieben.</p>
<p>Der Abluftschlauch kann verlängert werden. Es ist jedoch am besten, die Länge auf das erforderliche Minimum zu beschränken. Achten Sie auch darauf, dass der Abluftschlauch keine scharfen Biegungen oder Durchhänge aufweist.</p>	



## Wichtige Hinweise zur Installation

Im Kühlmodus muss das Gerät in der Nähe eines Fensters oder einer Öffnung aufgestellt werden, damit die warme Abluft nach außen geleitet werden kann. Stellen Sie das Gerät zunächst auf einem flachen Boden auf und stellen Sie sicher, dass um das Gerät herum ein Mindestabstand von 45 cm eingehalten wird und dass es sich in der Nähe einer Steckdose befindet.

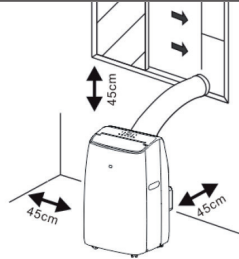

- Das Gerät sollte auf ein festes Fundament gestellt werden, um Lärm und Vibrationen zu minimieren.
- Stellen Sie das Gerät auf einen glatten, ebenen Boden, der stark genug ist, um das Gerät zu tragen.
- Das Gerät verfügt über Rollen, um das Aufstellen zu erleichtern, sollte aber nur auf glatten, ebenen Oberflächen gerollt werden. Seien Sie vorsichtig, wenn Sie das Gerät auf Teppichboden rollen. Seien Sie vorsichtig und schützen Sie den Boden, wenn Sie über Holzböden rollen. Versuchen Sie nicht, das Gerät über Gegenstände zu rollen.
- Das Gerät muss in der Nähe einer Steckdose aufgestellt werden.
- Lassen Sie um das Gerät herum und nach oben einen Mindestabstand von 45 cm zu Wänden oder anderen Gegenständen.
- Schließen Sie die Fenster und Türen in dem zu klimatisierenden Raum.
- Wenn Sie das Gerät innerhalb der Saison dauerhaft benutzen, sollten Sie eine Tür leicht geöffnet lassen, um eine ausreichende Belüftung zu gewährleisten.
- Schützen Sie den Raum vor direkter Sonneneinstrahlung, indem Sie Vorhänge oder Jalousien teilweise schließen, um den Betrieb des Geräts wesentlich wirtschaftlicher zu gestalten.
- Legen Sie keine Gegenstände auf das Gerät.
- Blockieren Sie nicht den Lufteinlass oder -auslass des Geräts. Ein reduzierter Luftstrom führt zu einer schlechten Leistung und könnte das Gerät beschädigen.
- Stellen Sie sicher, dass sich keine Wärmequellen im Raum befinden.

## BEFESTIGUNG DER FENSTERDICHTUNG

### Befestigung des Dichtungsrahmen für Schiebefenster

Der Dichtungsrahmen für Schiebefenster wurde so konzipiert, dass er in die meisten vertikalen und horizontalen Standard-Fenster passt. Es kann jedoch erforderlich sein, dass Sie einige Aspekte der Installation für bestimmte Fenstertypen ändern müssen. Der Dichtungsrahmen kann mit Schrauben befestigt werden.

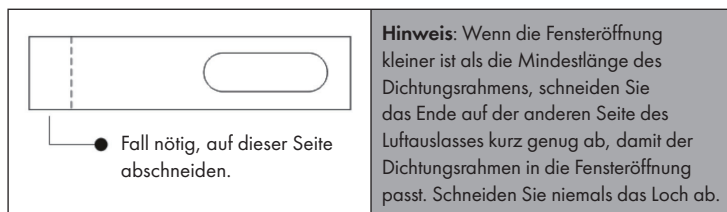
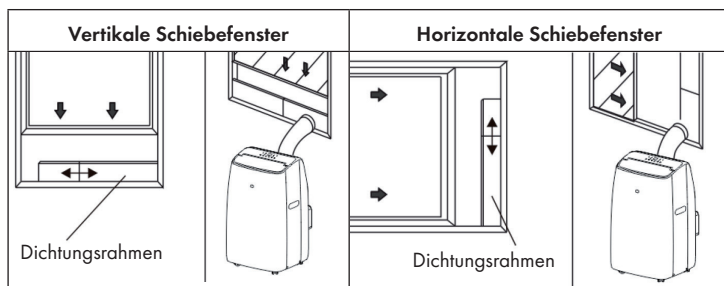

### Anpassung des Dichtungsrahmens für Schiebefenster

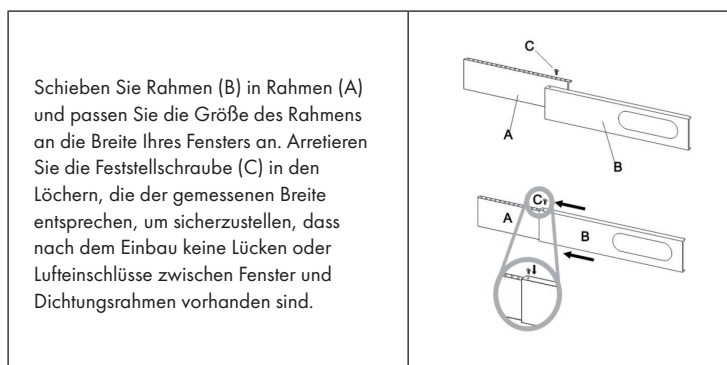

## Befestigung der Dichtung für seitlich zu öffnende Fenster und Dachfenster

Die Montage der Fensterdichtung ist einfach. Sie können die Dichtung an ein gekipptes Fenster, ein seitlich geöffnetes Fenster oder ein Dachfenster anbringen. Wir haben hier zur Demonstration ein seitlich geöffnetes Fenster gewählt. Es eignet sich besonders gut, weil sich der Abluftschlauch seitlich weit nach unten anbringen lässt.

Das Klettband wird an den drei offenen Seiten angebracht. Die Seite, an der das Fenster am Rahmen anliegt, wird ausgelassen. Den Fensterrahmen vorher reinigen und trocknen, damit das Band haftet.

1	2	3
		
<p>Kleben Sie das Klettband links, oben und unten am Fensterrahmen an.</p> <p>Am besten schneiden Sie für jede Seite einen Streifen zu.</p>	<p>Kleben Sie das Klettband nun auch an die Innenseite des Fensters.</p>	<p>Kletten Sie die Fensterdichtung an das Klettband im Fensterrahmen (oben beginnen) und anschließend an das Klettband im Fenster.</p> <p>Führen Sie den Abluftschlauch des Klimagerätes durch das Loch, welches Sie durch die Reißverschlüsse in der Höhe und Größe anpassen können.</p>

## ENTWÄSSERUNGSMETHODEN

Bei übermäßiger Wasserkondensation im Gerät hört das Gerät auf zu laufen und zeigt an, dass der Wassertank voll ist. In diesem Fall muss das Kondenswasser mit einer der folgenden Methoden abgelassen werden.

### Manuelle Entwässerung

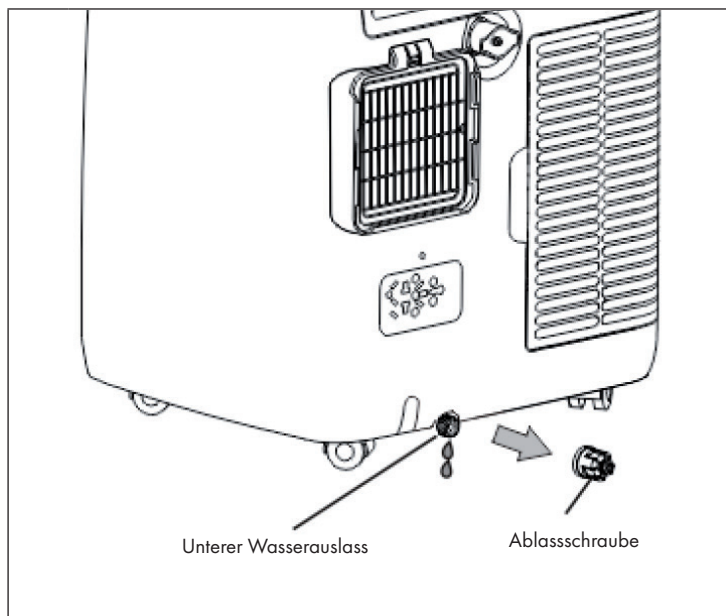

1	Schalten Sie das Gerät aus und ziehen Sie den Stecker aus der Steckdose.
2	Stellen Sie einen Auffangbehälter unter den unteren Wasserauslass.
3	Entfernen Sie die untere Ablassschraube.
4	Das Wasser läuft ab und sammelt sich im Auffangbehälter.
5	Nachdem das Wasser abgelassen wurde, schrauben sie die Ablassschraube wieder fest.
6	Schalten Sie das wieder Gerät ein.

## Dauerhafte Entwässerung über den unteren Wasserauslass

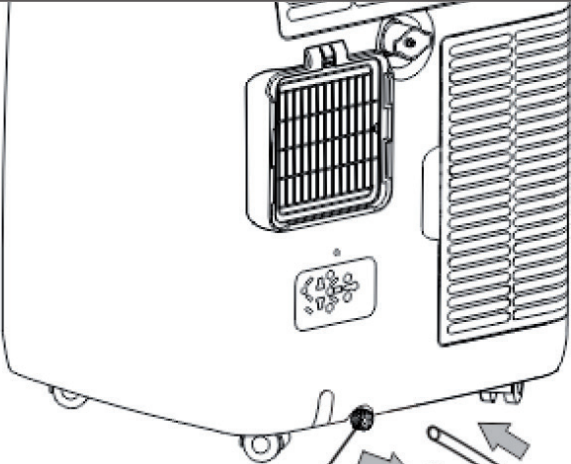
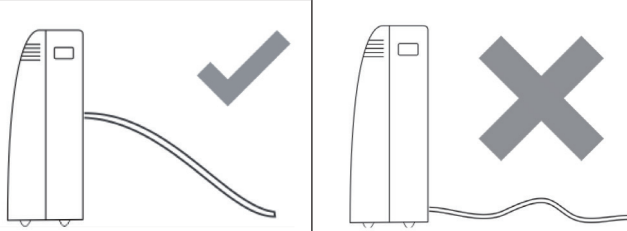
 <p>Unterer Wasserauslass      Ablassschraube      Ablaufschlauch</p>	
1	Schalten Sie das Gerät aus und ziehen Sie den Stecker aus der Steckdose.
2	Stellen Sie einen Auffangbehälter unter den unteren Wasserauslass und entfernen Sie die untere Ablassschraube.
3	Schließen Sie den Ablaufschlauch an.
4	<p>Das Wasser kann nun kontinuierlich durch den Schlauch in einen Bodenablauf oder Auffangbehälter abgelassen werden. Achten Sie darauf, dass der Bodenablauf oder Auffangbehälter nicht höher, als der Wasserauslass ist, da der Wassertank sonst nicht entleert werden kann.</p>
	
5	Schalten Sie das wieder Gerät ein.

## Dauerhafte Entwässerung über den unteren Wasserauslass

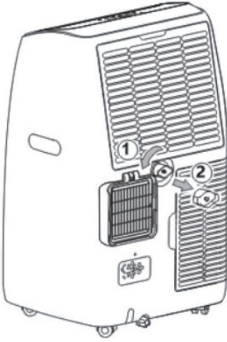
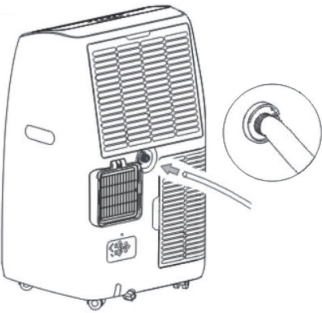
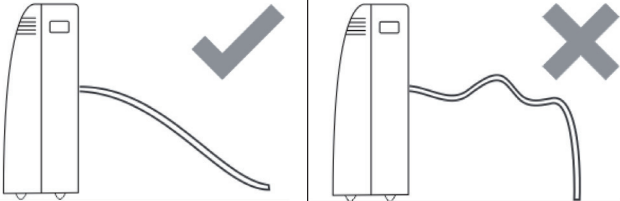
	
1	Schalten Sie das Gerät aus und ziehen Sie den Stecker aus der Steckdose.
2	Stellen Sie einen Auffangbehälter unter den mittleren Wasserauslass und entfernen Sie die untere Ablassschraube.
3	Schließen Sie den Ablaufschlauch an.
	Das Wasser kann nun kontinuierlich durch den Schlauch in einen Bodenablauf oder Auffangbehälter abgelassen werden. Achten Sie darauf, dass der Bodenablauf oder Auffangbehälter nicht höher, als der Wasserauslass ist, da der Wassertank sonst nicht entleert werden kann.
4	
5	Schalten Sie das wieder Gerät ein.





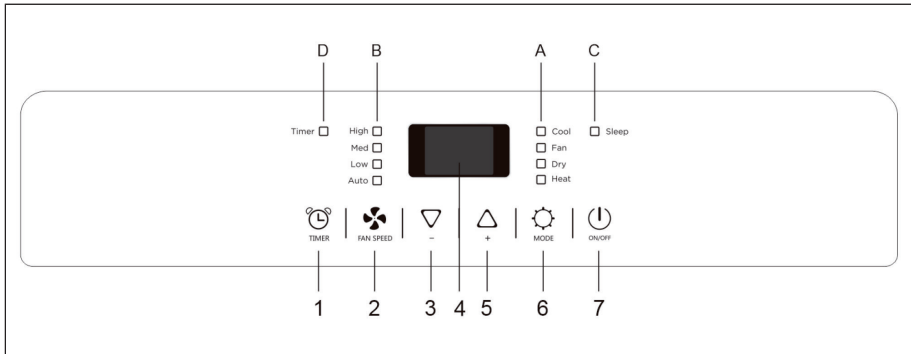

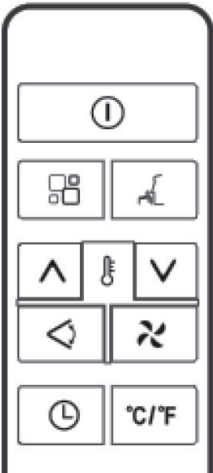

## BEDIENFELD UND FERNBEDIENUNG

### Bedienfeld



	Tasten		Anzeigen
1	TIMER	A	Modus
2	FAN SPEED (Ventilator-Geschwindigkeit)	B	Ventilator-Geschwindigkeit
3	- (verringern)	C	Sleep (Schlaffunktion)
4	Display	D	Timer
5	+ (erhöhen)		
6	MODE (Modus)		
7	ON/OFF (Ein/Aus)		

## Fernbedienung

	Ventilator-Geschwindigkeit	
	Schwingfunktion	
	Schlaffunktion	
	Erhöhen	
	Senken	
	Ein/Aus	
	Modus	
	Timer	
	Temperatureinheit ändern	

## Batterien einlegen und wechseln

<p>Entfernen Sie die Abdeckung auf der Rückseite der Fernbedienung. Legen Sie zwei AAA-Batterien (1,5 V) in der richtigen Position ein (siehe Anweisungen im Batteriefach).</p>	
---	--

- Wenn die Fernbedienung ersetzt oder entsorgt wird, müssen die Batterien entfernt und gemäß den geltenden Vorschriften entsorgt werden, da sie umweltschädlich sind.
- Alte und neue Batterien dürfen nicht gemischt werden. Mischen Sie keine Alkali-Batterien, Standard-Batterien (Kohlenstoff-Zink) oder wiederaufladbaren Batterien (Nickel-Cadmium).
- Entsorgen Sie Batterien nicht im Feuer. Batterien können explodieren oder auslaufen.
- Wenn die Fernbedienung eine bestimmte Zeit lang nicht benutzt wird, entfernen Sie die Batterien.



---

## INBETRIEBNAHME UND BEDIENUNG

---

### Gerät einschalten

Stecken Sie den Stecker in die Steckdose. Drücken Sie auf die Taste ON/OFF (Ein/Aus), um das Gerät einzuschalten. Das Gerät merkt sich den zuletzt verwendeten Betriebszustand.



### Modus COOL (Kühlmodus)

Ideal bei schwül-heißem Wetter, wenn Sie kühlen und den Raum entfeuchten möchten. Um den Kühlmodus zu aktivieren, drücken Sie mehrmals die Taste MODE (Modus), bis die Anzeige COOL leuchtet. Stellen Sie mit den Tasten (+) und (-) die gewünschte Temperatur zwischen 18-32 °C (64-90 °F) ein. Drücken Sie dann mehrmals auf die Taste FAN SPEED (Ventilator-Geschwindigkeit), um eine der vier Geschwindigkeitsstufen auszuwählen High (hoch) > Medium (mittel) > Low (niedrig) > Auto (automatisch). Die empfohlene Raumtemperatur während des Sommers liegt zwischen 24-27 °C (75-81 °F). Wir empfehlen Ihnen ebenfalls, die Temperatur nicht wesentlich unter der Außentemperatur einzustellen.



### Modus FAN (Ventilatormodus)

**Hinweis:** Wenn das Gerät nur in diesem Modus verwendet wird, muss der Abluftschlauch nicht angeschlossen werden.

Drücken Sie mehrmals die Taste MODE (Modus), bis die Anzeige FAN leuchtet. Drücken Sie dann mehrmals auf die Taste FAN SPEED (Ventilator-Geschwindigkeit), um eine der drei Geschwindigkeitsstufen auszuwählen High (hoch) > Medium (mittel) > Low (niedrig). Das Display zeigt die ausgewählte Geschwindigkeit in Form von Balken an:

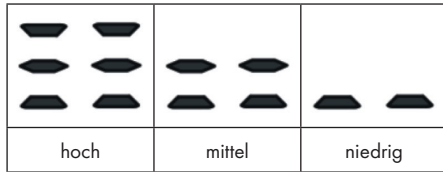

### Modus DRY (Trocknungsmodus)

Dieser Modus ist ideal, um die Luftfeuchtigkeit im Raum zu reduzieren. Im Trocknungsmodus sollte das Gerät auf die gleiche Weise installiert werden, wie im Kühlbetrieb. Dazu muss der Abluftschlauch angeschlossen werden, damit die Feuchtigkeit nach außen abgeleitet werden kann. Drücken Sie mehrmals die Taste MODE (Modus), bis die Anzeige DRY leuchtet. Das Display zeigt [dh] an.

**Hinweis:** In diesem Modus wird die Ventilator-Geschwindigkeit automatisch reguliert und kann nicht manuell eingestellt werden.

### Modus SMART (Intelligenter Modus)

Das Gerät wählt automatisch aus, ob es im Kühlmodus, Heizmodus oder Ventilatormodus betrieben werden soll. Um den Modus zu aktivieren, drücken Sie mehrmals die Taste MODE (Modus), bis die folgende Anzeige auf dem Display leuchtet:

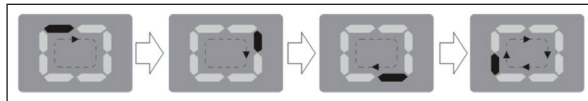

Drücken Sie dann mehrmals auf die Taste FAN SPEED (Ventilator-Geschwindigkeit), um eine der vier Geschwindigkeitsstufen auszuwählen High (hoch) > Medium (mittel) > Low (niedrig) > Auto (automatisch).

- Wenn das Gerät ein reines Kühlgerät ist, arbeitet das Gerät im Ventilatormodus, wenn die Raumtemperatur unter 23 °C (73 °F) liegt und im Kühlmodus, wenn die Raumtemperatur über 23 °C (73 °F) liegt.
- Wenn das Gerät ein Kühl- und Heizmodell ist, arbeitet das Gerät im Heizmodus, wenn die Raumtemperatur unter 20 °C (68 °F) liegt und im Ventilatormodus, wenn die Raumtemperatur zwischen 20-23 °C (68-73 °F) liegt. Das Gerät arbeitet im Kühlmodus, wenn die Raumtemperatur über 23 °C (73 °F) liegt.

### **Einstellen des Einschalt-Timers**

Um während der Kühl- und Heizperioden Strom zu sparen, kann der Timer gestellt werden, der das Gerät nach einer bestimmten Zeit ein- oder ausschaltet.



- Schalte Sie das Gerät ein und stellen Sie den gewünschten Modus, sowie die gewünschte Ventilator-Geschwindigkeit ein. Schalten Sie das Gerät dann wieder aus.
- Drücken Sie dann auf die Taste TIMER. Das Timer-Symbol und die Stundenanzeige blinken im Display. Drücken Sie mehrmals auf die Taste TIMER, um die Zeit (1-24 Stunden) einzustellen, nach denen sich das Gerät automatisch einschaltet.
- Warte Sie dann kurz, bis die Zeit gespeichert wird. Im Display leuchtet das Timer-Symbol dauerhaft leuchtet und das Gerät in den Standby-Modus wechselt.
- Um den Timer zu deaktivieren, drücken Sie die Taste EIN/AUS oder TIMER. Das Timer-Symbol verschwindet vom Display.

### **Einstellen des Ausschalt-Timers**

- Schalte Sie das Gerät ein und stellen Sie den gewünschten Modus, sowie die gewünschte Ventilator-Geschwindigkeit ein.
- Drücken Sie dann auf die Taste TIMER. Das Timer-Symbol und die Stundenanzeige blinken im Display. Drücken Sie mehrmals auf die Taste TIMER, um die Zeit (1-24 Stunden) einzustellen, nach denen sich das Gerät automatisch ausschaltet.
- Warte Sie dann kurz, bis die Zeit gespeichert wird. Im Display leuchtet das Timer-Symbol dauerhaft leuchtet und das Display den aktuellen Modus anzeigt. Wenn die eingestellte Zeit abgelaufen ist, geht das Gerät automatisch aus.
- Um den Timer zu deaktivieren, drücken Sie die Taste EIN/AUS oder TIMER. Das Timer-Symbol verschwindet vom Display.

## Ändern der Temperatureinheit

Wenn das Gerät in Betrieb ist, halten Sie Fernbedienungstaste zum Ändern der Temperatureinheit oder die Tasten (+) und (-) 3 Sekunden lang gleichzeitig gedrückt, um die Temperatureinheit zu ändern. Vor der Änderung wird das Display wie in Abbildung 1 angezeigt. Nach der Änderung das Display wie in Abbildung 2 angezeigt.

1	2
	

### Schwingfunktion (nur per Fernbedienung)

Mit dieser Funktion können Sie die Luftleitlelle nach oben und unten schwingen lassen, damit sich die Luft besser im Raum verteilt. Wählen Sie zunächst den gewünschten Modus (Cool, Dry oder Fan) aus und drücken Sie dann auf die Taste Schwingfunktion auf der Fernbedienung. Drücken Sie die Taste erneut, um die Schwingfunktion zu beenden.

### Schlaffunktion (nur per Fernbedienung)

Diese Funktion eignet sich zum Einschlafen, da sie kontinuierlich den Betrieb des Geräts reduziert. Die Funktion hält den Raum auf optimaler Temperatur ohne übermäßige Temperatur- oder Feuchtigkeitsschwankungen bei geräuschlosem Betrieb. Die Ventilator-Geschwindigkeit wird auf die niedrigste Stufe reduziert, während Raumtemperatur und Luftfeuchtigkeit leicht variieren, um den höchsten Schlafkomfort zu gewährleisten.

- Wählen Sie zunächst den gewünschten Modus aus (Cool oder Heat) und drücken Sie dann auf die Taste Schlaffunktion auf der Fernbedienung. Die Helligkeit des Displays wird verringert und die Ventilator-Geschwindigkeit wird auf die niedrigste Stufe reduziert.
- Im Kühlmodus erhöht sich die gewählte Temperatur um 1 °C (1 °F) pro Stunde über einen Zeitraum von 2 Stunden. Diese neue Temperatur wird für die nächsten 6 Stunden beibehalten. Dann schaltet das sich das Gerät automatisch aus.
- Im Heizmodus sinkt die gewählte Temperatur um 1 °C (1 °F) pro Stunde über einen Zeitraum von 3 Stunden. Diese neue Temperatur wird für die nächsten 5 Stunden aufrechterhalten. Dann schaltet das sich das Gerät automatisch aus.
- Die Schlaffunktion kann jederzeit während des Betriebs durch Drücken der Taste Schlaffunktion, MODE (Modus) oder FAN SPEED (Ventilator-Geschwindigkeit) abgebrochen werden.
- Im Modus FAN oder DRY kann die Schlaffunktion nicht eingestellt werden.

---

## SELBSTDIAGNOSE

---

Das Gerät verfügt über ein Selbstdiagnosesystem zur Identifizierung einer Reihe von Fehlfunktionen. Die Fehlermeldungen werden auf dem Display angezeigt.

Fehlermeldung	Bedeutung	Was ist zu tun?
<b>Pf</b>	Probe failure (Ausfall der Temperatur-Sonde)	Wenn dies angezeigt wird, wenden Sie sich an den Hersteller oder einen Elektrofachbetrieb.
<b>Ft</b>	Full tank (voller Tank)	Entleeren Sie den Tank, wie im Kapitel ENTWÄSSERUNGSMETHODEN beschrieben.

## REINIGUNG UND PFLEGE

- Schalten Sie das Gerät aus und ziehen Sie den Stecker aus der Steckdose.
- Verwenden Sie zur Reinigung des Geräts kein Benzin oder andere Chemikalien.
- Waschen Sie das Gerät nicht direkt ab.
- Kontaktieren Sie, wenn das Gerät beschädigt sein sollte, den Kundendienst.

### Reinigung des Luftfilters

- Der Luftfilter kann durch Staub/Schutz blockiert werden und sollte einmal alle zwei Wochen gereinigt werden.
- Öffnen Sie das Belüftungsgitter und nehmen Sie den Luftfilter heraus.
- Reinigen Sie den Luftfilter mit einem neutralen Reinigungsmittel und lauwarmem Wasser. Trocknen Sie den Filter anschließend im Schatten.
- Setzen Sie den Luftfilter und alle anderen Komponenten wieder ein.

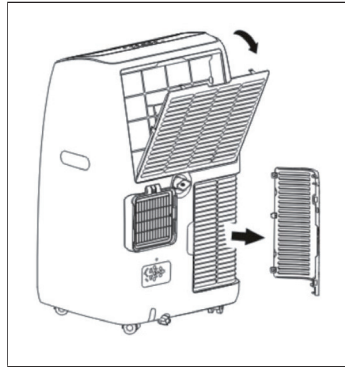

### Reinigung der Geräteoberfläche

Reinigen Sie die Geräteoberfläche mit einem neutralen Reinigungsmittel und einem feuchten Tuch. Reiben Sie die Geräteoberfläche anschließend mit einem trockenen Tuch trocken.

### Zum dem Saisonende

- Schalten Sie das Gerät aus und ziehen Sie den Stecker aus der Steckdose.
- Stellen Sie einen Auffangbehälter unter den unteren Wasserauslass.
- Entfernen Sie die untere Ablassschraube.
- Das Wasser läuft ab und sammelt sich im Auffangbehälter.
- Nachdem das Wasser abgelassen wurde, schrauben sie die Ablassschraube wieder fest.
- Reinigen Sie zum Schluss den Luftfilter.

## FEHLERBEHEBUNG

Problem	Mögliche Ursache	Lösungsansatz
Das Gerät startet nicht beim Drücken der Taste Ein/Aus.	Die Wasserstandsanzeigeleuchte blinkt auf, weil der Wassertank voll ist.	Entleeren Sie das Wasser aus dem Wassertank.
	Die Raumtemperatur ist höher als die eingestellte Temperatur (elektrischer Heizmodus).	Setzen Sie die Temperatureinstellung zurück.
	Die Raumtemperatur ist niedriger als die eingestellte Temperatur (Kühlmodus).	Setzen Sie die Temperatureinstellung zurück.
Das Gerät kühlt nicht richtig.	Die Türen oder Fenster wurden nicht richtig geschlossen.	Stellen Sie sicher, dass alle Türen und Fenster geschlossen sind.
	Im Raum befinden sich Wärmequellen.	Entfernen Sie, falls möglich, die Wärmequellen.
	Der Abluftschlauch wurde nicht angeschlossen oder ist blockiert.	Schließen Sie den Schlauch an oder reinigen Sie diesen.
	Die Temperatureinstellung ist zu hoch.	Setzen Sie die Temperatureinstellung zurück.
	Der Lufteinlass ist blockiert.	Reinigen Sie den Lufteinlass.
Das Gerät ist sehr laut.	Der Boden des Standorts ist nicht eben oder nicht flach genug.	Stellen Sie das Gerät, wenn möglich, auf eine ebene und flache Oberfläche.
	Das Geräusch entsteht durch das im Inneren des Lüfters zirkulierende Kältemittel.	Dies ist normal.
Während des Betriebs ist ein unangenehmer Geruch im Raum.	Der Luftfilter ist verschmutzt.	Reinigen Sie den Luftfilter.

## GERÄTESTEUERUNG PER SMARTPHONE

Wenn Sie Ihr Klarstein-Gerät in Ihr heimisches WLAN einbinden, können Sie es ganz bequem über die dazugehörige Klarstein-App bedienen. Die App ermöglicht es Ihnen nicht nur das Gerät über Ihr Smartphone fernzusteuern, sondern bietet Ihnen zudem Zugang zu Rezepten und weiterführenden Informationen.

Gehen Sie folgendermaßen vor, um Ihr Smartphone mit Ihrem Klarstein-Gerät zu verbinden:

1. Laden Sie zuerst die Klarstein-App herunter, indem Sie mit Ihrem Smartphone den QR-Code scannen (siehe unten) oder laden Sie diese direkt aus dem App Store oder bei Google Play herunter.
2. Versichern Sie sich, dass Ihr Smartphone mit dem selben WLAN-Netzwerk verbunden ist, mit dem Ihr Klarstein-Gerät verbunden werden soll.
3. Öffnen Sie die Klarstein-App.
4. Melden Sie sich mit Ihrem Konto an. Wenn Sie noch keinen Account haben, registrieren Sie sich in der Klarstein-App.
5. Folgen Sie den Anweisungen der App.

### App-Download

Verwenden Sie die Scan-Funktion Ihres Handys, um den QR-Code zu scannen und speichern Sie die App auf Ihrem Smartphone.

**Hinweis:** Weitere Hinweise zur Bedienung der App und Hilfestellungen zur Herstellung der Verbindung mit Ihrem Gerät liefert Ihnen die App, sobald Sie sie das erste Mal öffnen.

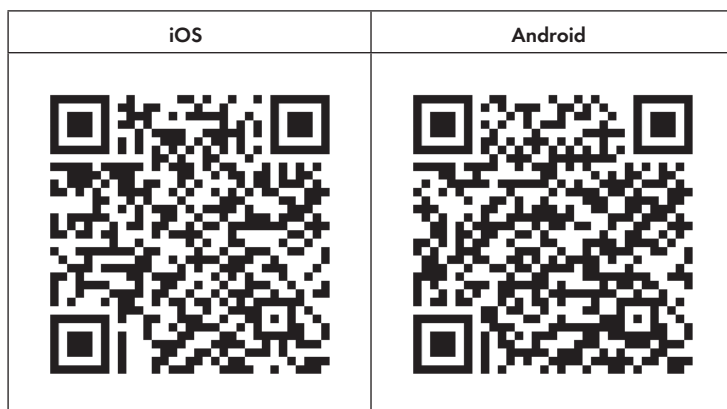



## Fehlerbehebung bei Verbindungsproblemen

Wenn Ihr Klarstein-Gerät im WLAN nicht gefunden werden kann, überprüfen Sie folgendes:

- Ist das Gerät eingesteckt?
- Ist die WLAN-Funktion des Smartphones aktiviert?
- Ist die WLAN-Funktion des Klarstein-Gerätes aktiviert? (Befolgen Sie die Anweisungen in der App)
- Ist das WLAN-Passwort korrekt eingegeben worden?
- Befinden sich Router, Klarstein-Gerät und Smartphone während des Kopplungsversuches in unmittelbarer Nähe? (Idealerweise nicht mehr als 5 m voneinander entfernt)
- Falls sie in den Einstellungen ihres WLAN-Routers das 2,4 GHz Band deaktiviert haben, aktivieren Sie dieses in Ihren Routereinstellungen.

**Hinweis:** Für weitere Hilfestellungen folgen Sie den Anweisungen der App beim Verbindungsaufbau.

---

## PRODUKTDATENBLATT

---

Angaben nach Verordnung (EU) Nr. 626/2011

Warenzeichen des Lieferanten:	Klarstein
Modellkennung des Lieferanten:	10035809, 10035810

Schallleistungspegel in Innenräumen bei Norm-Nennbedingungen im Kühlbetrieb in dB:	64 dB
--	-------

Der Austritt von Kältemittel (R290) trägt zum Klimawandel bei. Kältemittel mit geringerem Treibhauspotenzial tragen im Fall eines Austretens weniger zur Erderwärmung bei als solche mit höherem Treibhauspotenzial. Dieses Gerät enthält Kältemittel mit einem Treibhauspotenzial von 3. Somit hätte ein Austreten von 1 kg dieses Kältemittels 3 Mal größere Auswirkungen auf die Erderwärmung als 1 kg CO<sub>2</sub>, bezogen auf hundert Jahre. Keine Arbeiten am Kältekreislauf vornehmen oder das Gerät zerlegen – stets Fachpersonal hinzuziehen.

Leistungszahl im Kühlbetrieb (EER <sub>rated</sub> ):	3,1
---	-----

Energieeffizienzklasse:	A
-------------------------	---

Energieverbrauch 1,1 kWh je 60 Minuten, auf der Grundlage von Ergebnissen der Normprüfung. Der tatsächliche Verbrauch hängt von der Nutzung und vom Standort des Geräts ab.

Kühlleistung P <sub>rated</sub> in kW:	3,5 kW
--	--------

## Angaben nach Verordnung (EU) Nr. 206/2012

Modellkennung(en)	10035809, 10035810		
Bezeichnung	Symbol	Wert	Einheit
Nenn-Leistung im Kühlbetrieb	$P_{\text{rated}}$ im Kühlbetrieb	3,5	kW
Nenn-Leistung im Heizbetrieb	$P_{\text{rated}}$ im Heizbetrieb	-	kW
Nenn-Leistungsaufnahme im Kühlbetrieb	$P_{\text{EER}}$	1,1	kW
Nenn-Leistungsaufnahme im Heizbetrieb	$P_{\text{COP}}$	-	kW
Nenn-Leistungszahl im Kühlbetrieb	EERd	3,1	-
Nenn-Leistungszahl im Heizbetrieb	COPd	-	-
Leistungsaufnahme im Betriebszustand „Temperaturregler aus“	$P_{\text{TO}}$	13,6	W
Leistungsaufnahme im Bereitschaftszustand	$P_{\text{SB}}$	0,9	W
Stromverbrauch von Einkanal-/ Zweikanal- Raumklimageräten (getrennte Angabe für Kühlbetrieb und Heizbetrieb)	Zweikanal: $Q_{\text{DD}}$ Einkanal: $Q_{\text{SD}}$	1,1	Zweikanal: kWh/a Einkanal: kWh/h
Schallleistungspegel	$L_{\text{WA}}$	64	dB(A)
Treibhauspotenzial	GWP	3	kg CO <sub>2</sub> Äq.
Kontaktadresse für weitere Informationen	Chal-Tec GmbH, Wallstraße 16, 10179 Berlin, Deutschland.		

---

## PRODUKTDATENBLATT

---

Angaben nach Verordnung (EU) Nr. 626/2011

Warenzeichen des Lieferanten:	Klarstein
Modellkennung des Lieferanten:	10035811, 10035812

Schallleistungspegel in Innenräumen bei Norm-Nennbedingungen im Kühlbetrieb in dB:	65 dB
--	-------

Der Austritt von Kältemittel (R290) trägt zum Klimawandel bei. Kältemittel mit geringerem Treibhauspotenzial tragen im Fall eines Austretens weniger zur Erderwärmung bei als solche mit höherem Treibhauspotenzial. Dieses Gerät enthält Kältemittel mit einem Treibhauspotenzial von 3. Somit hätte ein Austreten von 1 kg dieses Kältemittels 3 Mal größere Auswirkungen auf die Erderwärmung als 1 kg CO<sub>2</sub>, bezogen auf hundert Jahre. Keine Arbeiten am Kältekreislauf vornehmen oder das Gerät zerlegen – stets Fachpersonal hinzuziehen.

Leistungszahl im Kühlbetrieb (EER <sub>rated</sub> ):	2,6
---	-----

Energieeffizienzklasse:	A
-------------------------	---

Energieverbrauch 1,5 kWh je 60 Minuten, auf der Grundlage von Ergebnissen der Normprüfung. Der tatsächliche Verbrauch hängt von der Nutzung und vom Standort des Geräts ab.

Kühlleistung P <sub>rated</sub> in kW:	4,1 kW
--	--------

## Angaben nach Verordnung (EU) Nr. 206/2012

Modellkennung(en)	10035811, 10035812		
Bezeichnung	Symbol	Wert	Einheit
Nenn-Leistung im Kühlbetrieb	$P_{\text{rated}}$ im Kühlbetrieb	4,1	kW
Nenn-Leistung im Heizbetrieb	$P_{\text{rated}}$ im Heizbetrieb	-	kW
Nenn-Leistungsaufnahme im Kühlbetrieb	$P_{\text{EER}}$	1,5	kW
Nenn-Leistungsaufnahme im Heizbetrieb	$P_{\text{COP}}$	-	kW
Nenn-Leistungszahl im Kühlbetrieb	EERd	2,6	-
Nenn-Leistungszahl im Heizbetrieb	COPd	-	-
Leistungsaufnahme im Betriebszustand „Temperaturregler aus“	$P_{\text{TO}}$	10,6	W
Leistungsaufnahme im Bereitschaftszustand	$P_{\text{SB}}$	0,5	W
Stromverbrauch von Einkanal-/ Zweikanal- Raumklimageräten (getrennte Angabe für Kühlbetrieb und Heizbetrieb)	Zweikanal: $Q_{\text{DD}}$ Einkanal: $Q_{\text{SD}}$	1,5	Zweikanal: kWh/a Einkanal: kWh/h
Schallleistungspegel	$L_{\text{WA}}$	65	dB(A)
Treibhauspotenzial	GWP	3	kg CO <sub>2</sub> Äq.
Kontaktadresse für weitere Informationen	Chal-Tec GmbH, Wallstraße 16, 10179 Berlin, Deutschland.		

---

## HINWEISE ZUR ENTSORGUNG

---



Wenn es in Ihrem Land eine gesetzliche Regelung zur Entsorgung von elektrischen und elektronischen Geräten gibt, weist dieses Symbol auf dem Produkt oder auf der Verpackung darauf hin, dass dieses Produkt nicht im Hausmüll entsorgt werden darf. Stattdessen muss es zu einer Sammelstelle für das Recycling von elektrischen und elektronischen Geräten gebracht werden. Durch regelkonforme Entsorgung schützen Sie die Umwelt und die Gesundheit Ihrer Mitmenschen vor negativen Konsequenzen. Informationen zum Recycling und zur Entsorgung dieses Produkts, erhalten Sie von Ihrer örtlichen Verwaltung oder Ihrem Hausmüllentsorgungsdienst.

Dieses Produkt enthält Batterien. Wenn es in Ihrem Land eine gesetzliche Regelung zur Entsorgung von Batterien gibt, dürfen die Batterien nicht im Hausmüll entsorgt werden. Informieren Sie sich über die örtlichen Bestimmungen zur Entsorgung von Batterien. Durch regelkonforme Entsorgung schützen Sie die Umwelt und die Gesundheit Ihrer Mitmenschen vor negativen Konsequenzen.

---

## KONFORMITÄTSERKLÄRUNG

---

**Hersteller:**

Chal-Tec GmbH, Wallstraße 16, 10179 Berlin, Deutschland.

**Importeur für Großbritannien:**

Chal-Tec UK limited  
 Unit 6 Riverside Business Centre  
 Brighton Road  
 Shoreham-by-Sea  
 BN43 6RE  
 United Kingdom

Die vollständige Konformitätserklärung des Herstellers finden Sie unter folgendem Link: [use.berlin/10035809](https://use.berlin/10035809)

**Dear Customer,**

Congratulations on purchasing this device. Please read the following instructions carefully and follow them to prevent possible damages. We assume no liability for damage caused by disregard of the instructions or improper use. Scan the QR code to get access to the latest user manual and more product information.



---

## CONTENTS

---

Notes on Refrigerant R290	32
Safety Instructions	33
Device Overview	35
Installation of the Exhaust Air Hose	36
Fixing the Window Seal	38
Drainage Methods	40
Control Panel and Remote Control	43
Commissioning and Operation	45
Self-diagnosis	49
Cleaning and Care	50
Troubleshooting	51
Device Control by Smartphone	52
Product Data Sheet	54
Product Data Sheet	56
Disposal Considerations	58
Declaration of Conformity	58

---

## TECHNICAL DATA

---

Item number	10035809, 10035810	10035811, 10035812
Power supply	220-240 V ~ 50/60 Hz	
Dimensions	450 x 745 x 396 cm	
Cooling capacity	12.000 BTU	14.000 BTU
WiFi standard	802.11 b/g/n	
WiFi frequency	2,4 GHz	
WiFi radio-frequency power (max.)	20 dBm	

---

## NOTES ON REFRIGERANT R290

---

### Warnings

- The air conditioning system must be kept and transported upright. Otherwise, irreparable compressor damage may occur. Leave the unit for at least 24 hours before putting it into operation.
- Switch off the device and disconnect it from the power supply before cleaning.
- Make sure that the product creates a steady stream of air. Ensure the air inlets and outlets are not blocked.
- To prevent leaks, operate this unit on a horizontal surface.
- Any person performing work on a refrigerant circuit should have a current certificate from an industry-accredited assessment body. This ensures competence for the safe handling of refrigerants according to an industry-recognised assessment specification.
- If the device stops working, dispose of it properly.
- Store the device in a well-ventilated place when not in use.
- Store the device so that it is not damaged.
- Repairs may only be carried out by the manufacturer or an authorised specialist company.
- Do not damage any components of the refrigerant circuit. Escaping refrigerant may not be noticed because it is odourless.
- Maintenance and repairs must be carried out under the supervision of specialists in the use of flammable refrigerants.

### Information for rooms with refrigerant pipes

- Limit the piping to a minimum.
- Be careful not to damage the piping.
- Appliances with flammable refrigerants may only be installed in a well-ventilated room.
- Comply with national gas regulations.
- All mechanical connections must be freely accessible for maintenance purposes.



#### CAUTION

Risk of fire! This device contains the flammable refrigerant R290. If the refrigerant escapes and is exposed to an external ignition source, there is a risk of fire.



## SAFETY INSTRUCTIONS

### Special notes

- Only use agents recommended by the manufacturer for defrosting or cleaning.
- Never store the appliance in a room in which there are permanent sources of ignition (e.g. open flames, a switched-on gas appliance or a switched-on electric heater).
- Do not puncture or burn the appliance.
- Note that coolant may be odourless.

**Note:** Only use the unit in rooms larger than X m<sup>2</sup> (see table):

Model	X (m <sup>2</sup> )
5000 BTU/h, 7000 BTU/h, 8000 BTU/h	10 m <sup>2</sup>
9000 BTU/h, 10000 BTU/h, 10500 BTU/h	13 m <sup>2</sup>
12000 BTU/h, 14000 BTU/h, 16000 BTU/h, 18000 BTU/h	18 m <sup>2</sup>

### General safety instructions

- The device is only suitable for indoor use.
- Do not use the product if it needs to be repaired or if it has not been installed properly.
- Do not use the product in the following areas:
  - near heat sources,
  - in areas where oil can splash,
  - in areas exposed to direct sunlight,
  - in areas where splash water can occur,
  - near bathtubs, in washrooms, near showers or swimming pools.
- Never insert your fingers or other objects into the ventilation openings. In particular, warn children of the dangers this may cause.
- Ensure that the unit is held vertically during transport and storage so that the compressor is correctly positioned.
- Always turn off the appliance before cleaning and unplug it from the wall outlet.
- Switch off the appliance before moving it and unplug it from the wall outlet. Move the appliance slowly and carefully.

- To avoid the risk of fire, do not cover the unit.
- All fan connections must comply with local electrical safety regulations. If necessary, refer to these regulations.
- Supervise children so that they do not play with the unit.
- If the power cord is damaged, it must be replaced by the manufacturer, customer service or a similarly qualified person to avoid danger.
- This equipment may be used by children over the age of 8 and by persons (including children) with limited physical, sensory or mental capabilities and/or lack of experience and knowledge, provided they have been instructed in the use of this equipment by a person responsible for their safety and understand the hazards associated with the use of this equipment. Cleaning and maintenance of the appliance may only be carried out by children under supervision.
- The appliance must be installed in accordance with national wiring regulations.
- Type and voltage of fuses: T, 250 V AC, 2 A or higher.
- Contact customer service for cleaning and maintenance.
- Do not pull the power cord, deform or modify it, or immerse it in water. Incorrect handling of the power cord may result in damage to the equipment and/or electric shock.
- National gas regulations must be observed.
- Do not block the ventilation openings.
- Do not operate the appliance solely by inserting or removing the power plug, as this may result in electric shock or fire due to heat.
- Immediately unplug the appliance from the wall outlet if it emits strange noises, odours or smoke.

### Instructions for handling damage

- In case of damage to the device, contact the manufacturer, customer service or a similarly qualified person.
- If damage occurs, turn off the power, unplug the power cord, and contact the manufacturer, the service representative, or a similarly qualified person.
- The power cord must be securely earthed.
- If the power cord is damaged, turn off the power to avoid danger and unplug the power cord from the wall outlet. The power cord must be replaced by the manufacturer, customer service or a similarly qualified person.



#### **WARNING**

Risk of injury! Repairs to the coolant circuit may only be carried out by trained specialist personnel. Never attempt to repair the unit yourself!

## DEVICE OVERVIEW

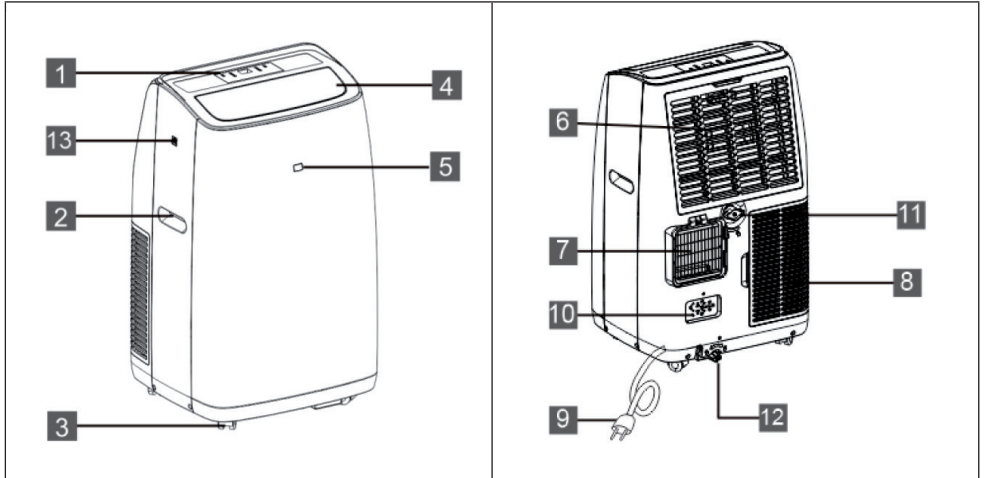

1	Control panel	7	Air outlet grille
2	Handle (on both sides)	8	Air inlet grille
3	Castors	9	Power cord
4	Air guide vane	10	Plug fixer
5	Remote control receiver	11	Middle water outlet
6	Air inlet grille	12	Lower water outlet

## INSTALLATION OF THE EXHAUST AIR HOSE

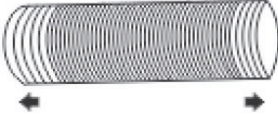
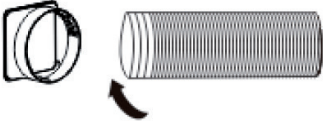
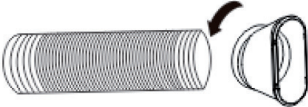
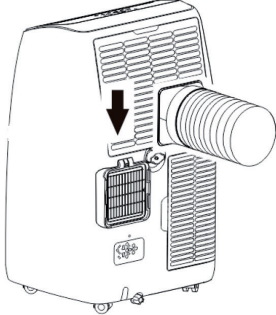
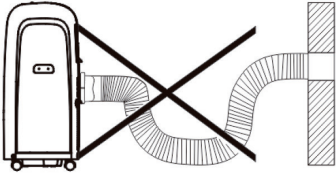
<p style="text-align: center;">1</p> 	<p style="text-align: center;">2</p> 
<p>Pull the exhaust hose apart.</p>	<p>Attach the hose inlet by tightening it to the exhaust air hose.</p>
<p style="text-align: center;">3</p> 	<p style="text-align: center;">4</p> 
<p>Attach the hose outlet by tightening it to the exhaust air hose.</p>	<p>Attach the hose inlet to the device by inserting it into the opening and sliding it down.</p>
<p>The exhaust air hose can be extended. However, it is best to limit the length to the required minimum. Also make sure that the exhaust hose does not have any sharp bends or sagging.</p>	

## Important notes on installation

In cooling mode, the unit must be placed near a window or an opening so that the warm exhaust air can be directed outside. First place the appliance on a flat floor and ensure that there is a minimum distance of 45 cm around the appliance and that it is close to a power outlet.

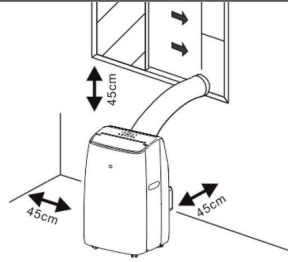

- The device should be placed on a solid foundation to minimise noise and vibrations.
- Place the unit on a smooth, level floor that is strong enough to support the unit.
- The unit is equipped with castors to make it easy to set up, but should only be rolled over smooth, flat surfaces. Use caution when rolling the unit over a carpeted floor. Be careful and protect the floor when rolling over wooden floors. Do not attempt to roll the unit over objects.
- The appliance must be installed near a power outlet.
- Keep a minimum distance of 45 cm around the appliance and upwards from walls or other objects.
- Close the windows and doors in the room to be air-conditioned.
- If you use the unit continuously during the season, leave one door slightly open to ensure adequate ventilation.
- Protect the room from direct sunlight by partially closing curtains or blinds to make the operation of the unit much more economical.
- Do not place any objects on top of the device.
- Do not block the air inlet or outlet of the unit. Reduced airflow will result in poor performance and could damage the unit.
- Make sure that there are no heat sources in the room.

## FIXING THE WINDOW SEAL

### Fixing the sealing frame for sliding windows

The sliding window sealing frame is designed to fit most standard vertical and horizontal windows. However, you may need to change some aspects of the installation for certain types of windows. The sealing frame can be fixed with screws.

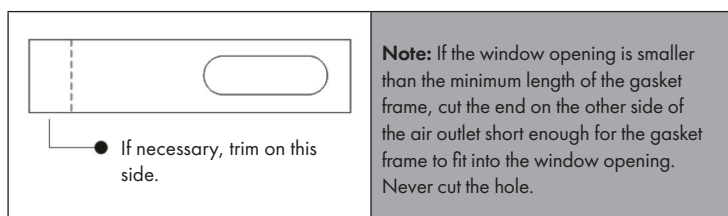
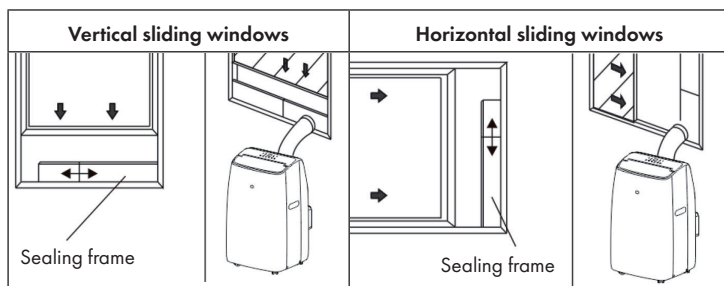

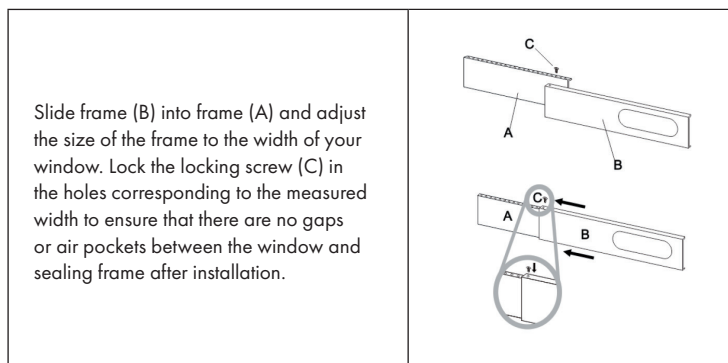

### Adjusting the sealing frame for sliding windows



## Fixing the seal for side-opening windows and roof windows

The installation of the window seal is simple. You can attach the seal to a tilted window, a side-opened window or a roof window. We have chosen a side-opened window for demonstration purposes. It is particularly suitable because the exhaust hose can be attached to the side far down.

The Velcro tape is attached to the three open sides. The side where the window is against the frame is left out. Clean and dry the window frame beforehand so that the tape adheres.

1	2	3
		
<p>Attach the Velcro tape on the left, on the top and on the bottom of the window frame.</p> <p>We recommend that you cut the tape into strips for each window side first.</p>	<p>Now attach the Velcro tape to the inner window sides.</p>	<p>Stick the window sealing to the Velcro strips on the window frame first (starting with the top), then on the Velcro strips on the window.</p> <p>Push the exhaust air tube of the air conditioner through the hole, which can be adjusted in height and size.</p>

## DRAINAGE METHODS

If there is excessive water condensation in the unit, the unit will stop running and indicate that the water tank is full. In this case, the condensed water must be drained off using one of the following methods.

### Manual drainage

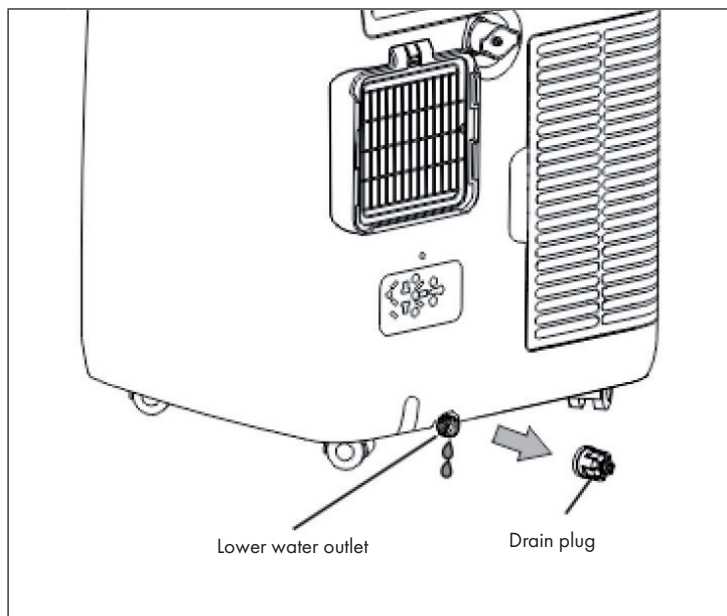

1	Switch off the device and unplug the power cord from the wall outlet.
2	Place a collection container under the lower water outlet.
3	Remove the lower drain plug.
4	The water will drain off and collect in the collection container.
5	After the water has been drained, screw the drain screw back on.
6	Switch on the device again.



## Permanent drainage via the lower water outlet

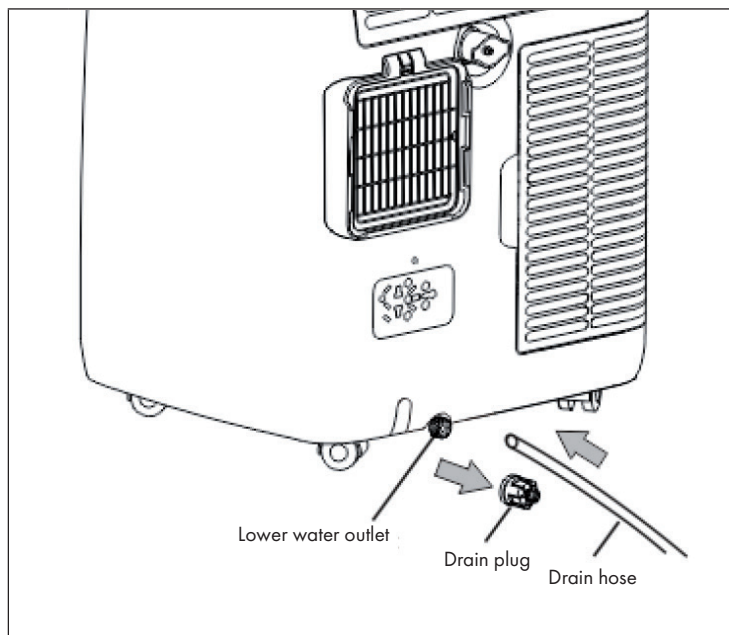

1	Switch off the device and unplug the power cord from the wall outlet.
2	Place a collection container under the lower water outlet and remove the lower drain screw.
3	Connect the drain hose.
4	<p>The water can now be continuously drained through the hose into a floor drain or collection container. Make sure that the floor drain or collection container is not closer than the water outlet, otherwise the water tank cannot be emptied.</p> <div style="display: flex; justify-content: space-around;"> <div data-bbox="150 1054 482 1310"> </div> <div data-bbox="482 1054 812 1310"> </div> </div>
5	Switch on the device again.

Permanent drainage via the lower water outlet

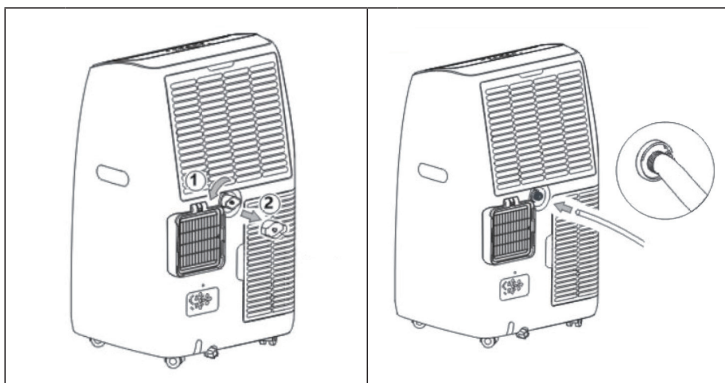

1	Switch off the device and pull the plug out of the socket.
2	Place a collection container under the middle water outlet and remove the lower drain screw.
3	Connect the drain hose.
4	<p>The water can now be continuously drained through the hose into a floor drain or collection container. Make sure that the floor drain or collection container is not closer than the water outlet, otherwise the water tank cannot be emptied.</p>
5	Switch on the device again.





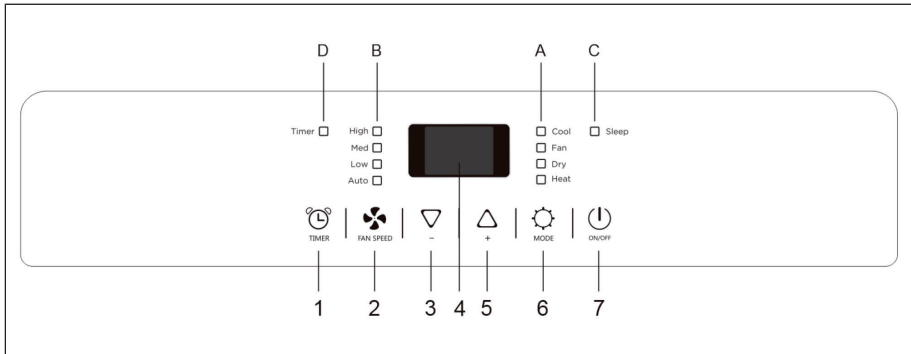

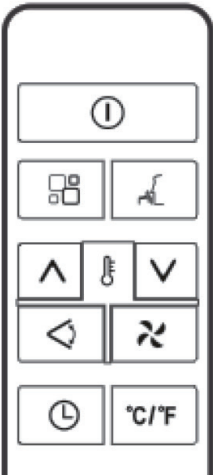

## CONTROL PANEL AND REMOTE CONTROL

### Control panel



	Buttons		Indicators
1	TIMER	A	Mode
2	FAN SPEED	B	Fan speed
3	- (reduce)	C	Sleep function
4	Display	D	Timer
5	+ (increase)		
6	MODE		
7	ON/OFF		

## Remote Control

	Fan speed	
	Oscillation function	
	Sleep function	
	Increase	
	Reduce	
	On/Off	
	Mode	
	Timer	
	Change temperature unit	

## Inserting and replacing batteries

<p>Remove the cover on the back of the remote control. Insert two AAA (1.5V) batteries in the correct position (see instructions inside the battery compartment).</p>	
---	--

- When the remote control is replaced or disposed of, the batteries must be removed and disposed of in accordance with applicable regulations, as they are harmful to the environment.
- Old and new batteries must not be mixed. Do not mix alkaline batteries, standard batteries (carbon-zinc) or rechargeable batteries (nickel-cadmium).
- Do not dispose of batteries in fire. Batteries may explode or leak.
- If the remote control will not be in use for a longer period of time, remove the batteries.

---

## COMMISSIONING AND OPERATION

---

### Switching on the device

Insert the plug into the socket. Press the ON/OFF button to turn on the device. The device remembers the last operating status.



### COOL mode



Ideal in hot and humid weather when you want to cool down and dehumidify the room. To activate the cooling mode, press the MODE button repeatedly until the COOL indicator lights up. Use the (+) and (-) buttons to set the desired temperature between 18-32 °C (64-90 °F). Then press the FAN SPEED button repeatedly to select one of the four speed levels High > Medium > Low > Auto. The recommended room temperature during the summer is between 24-27 °C (75-81 °F). We also recommend that you do not set the temperature significantly lower than the outdoor temperature.



### FAN mode

**Note:** If the device is only used in this mode, the exhaust hose does not need to be connected.

Press the MODE button repeatedly until the FAN indicator lights up. Then press the FAN SPEED button several times to select one of three speed levels High > Medium > Low. The display shows the selected speed in the form of bars:

		
High	Medium	Low

### DRY mode

This mode is ideal for reducing the humidity in the room. In dry mode, the device should be installed in the same way as in cooling mode. For this purpose, the exhaust air hose must be connected so that the moisture can be discharged to the outside. Press the MODE button several times until the DRY indicator lights up. The display shows [dh].

**Note:** In this mode, the fan speed is regulated automatically and cannot be adjusted manually.

### SMART mode

The device automatically selects whether to operate in cooling mode, heating mode or fan mode. To activate the mode, press the MODE button repeatedly until the following indicator lights up on the display:

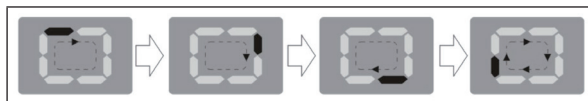

Then press the FAN SPEED button repeatedly to select one of the four speed levels High > Medium > Low > Auto.

- If the device is a pure cooling device, the device operates in fan mode when the room temperature is below 23 °C (73 °F) and in cooling mode when the room temperature is above 23 °C (73 °F).
- If the device is a cooling and heating model, the device operates in heating mode when the room temperature is below 20°C (68°F) and in fan mode when the room temperature is between 20-23°C (68-73°F). The device operates in cooling mode when the room temperature is above 73°F (23°C).

### Setting the on timer

To save electricity during cooling and heating periods, the timer can be set to switch the device on or off after a certain period of time.

- Switch the device on and set the desired mode and fan speed. Then switch the device off again.
- Then press the TIMER button. The timer symbol and the hour display will flash in the display. Press the TIMER button repeatedly to set the time (1-24 hours) after which the device will automatically turn on.
- Then wait briefly until the time is saved. The TIMER symbol in the display is permanently lit and the device switches to standby mode.
- To deactivate the timer, press the ON/OFF or TIMER button. The timer symbol disappears from the display.

### Setting the off timer

- Turn on the device and set the desired mode and fan speed.
- Then press the TIMER button. The timer symbol and the hour display will flash in the display. Press the TIMER button repeatedly to set the time (1-24 hours) after which the device will automatically turn off.
- Then wait briefly until the time is saved. The TIMER symbol in the display is permanently lit and the display shows the current mode. When the set time has expired, the device will switch off automatically.
- To deactivate the timer, press the ON/OFF or TIMER button. The timer symbol disappears from the display.

## Changing the temperature unit

When the device is in operation, press and hold the remote control button to change the temperature unit or press and hold (+) and (-) buttons simultaneously for 3 seconds to change the temperature unit. Before the change is made, the display will show as shown in figure 1. After the change, the display is shown as shown in figure 2.

1	2
24	75

### Swing function (only by remote control)

This function allows you to swing the air guide lamella up and down so that the air is better distributed in the room. First select the desired mode (Cool, Dry or Fan) and then press the swing function button on the remote control. Press the button again to stop the swing function.

### Sleep function (only via remote control)

This function is suitable for falling asleep as it continuously reduces the operation of the device. The function keeps the room at an optimal temperature without excessive temperature or humidity fluctuations during silent operation. The fan speed is reduced to the lowest speed while the room temperature and humidity vary slightly to ensure the best possible sleeping comfort.

- First select the desired mode (Cool or Heat) and then press the Sleep button on the remote control. The brightness of the display is reduced and the fan speed is reduced to the lowest level.
- In Cool mode, the selected temperature increases by 1 °C (1 °F) per hour for a period of 2 hours. This new temperature is maintained for the next 6 hours. Then the device switches off automatically.
- In heating mode, the selected temperature decreases by 1 °C (1 °F) per hour over a period of 3 hours. This new temperature is maintained for the next 5 hours. Then the device switches off automatically.
- The sleep function can be cancelled at any time during operation by pressing the sleep function button, MODE (mode) or FAN SPEED (fan speed).
- In FAN or DRY mode, the sleep function cannot be set.



---

## SELF-DIAGNOSIS

---

The device has a self-diagnostic system to identify a number of malfunctions. The error messages are shown on the display.

Error message	Bedeutung	What to do?
<b>Pf</b>	Probe failure	If this is displayed, contact the manufacturer or a qualified electrician.
<b>Ft</b>	Full tank	Empty the tank as described in the DRAINING METHODS chapter.

---

## CLEANING AND CARE

---

- Turn off the device and unplug the power cord from the wall outlet.
- Do not use gasoline or other chemicals to clean the device.
- Do not wash the device directly.
- If the device is damaged, contact customer service.

### Cleaning the air filter

- The air filter can be blocked by dust/protection and should be cleaned once every two weeks.
- Open the ventilation grille and remove the air filter.
- Clean the air filter with a neutral detergent and lukewarm water. Then dry the filter in the shade.
- Replace the air filter and all other components.

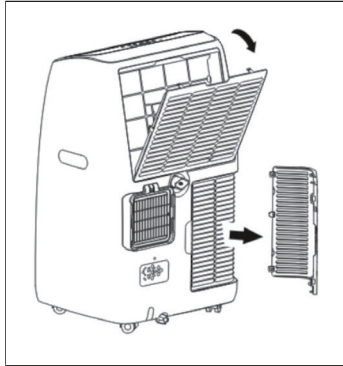

### Cleaning the unit surface

Clean the device surface with a neutral cleaning agent and a damp cloth. Then rub the surface of the device dry with a dry cloth.

### At the end of the season

- Turn off the device and unplug the power cord from the wall outlet.
- Place a collection container under the lower water outlet.
- Remove the lower drain plug.
- The water will drain off and collect in the collection container.
- After the water has been drained, screw the drain screw back on.
- Finally, clean the air filter.

## TROUBLESHOOTING

Problem	Possible cause	Suggested solution
The unit does not start when the On/Off button is pressed.	The water level indicator light flashes because the water tank is full.	Empty the water from the water tank.
	The room temperature is higher than the set temperature (electric heating mode).	Reset the temperature setting.
	The room temperature is lower than the set temperature (cooling mode).	Reset the temperature setting.
The unit does not cool properly.	The doors or windows have not been closed properly.	Make sure all doors and windows are closed.
	There are heat sources in the room.	If possible, remove the heat sources.
	The exhaust hose has not been connected or is blocked.	Connect or clean the hose.
	The temperature setting is too high.	Reset the temperature setting.
	The air inlet is blocked.	Clean the air inlet.
The unit is very loud.	The floor of the site is not level or flat enough.	If possible, place the unit on a flat, level surface.
	The noise is caused by the refrigerant circulating inside the fan.	This is normal.
There is an unpleasant smell in the room during operation.	The air filter is dirty.	Clean the air filter.

---

## DEVICE CONTROL BY SMARTPHONE

---

If you integrate the device into your home WiFi, you can conveniently operate it via the associated Klarstein app. The app not only allows you to remotely control the device via your smartphone, but also gives you access to recipes and additional information.

Follow these steps to connect your smartphone to your Klarstein device:

1. Download the Klarstein app first by scanning the QR code with your smartphone (see below), or download it directly from App Store or Google Play.
2. Make sure your smartphone is connected to the same WiFi network that your Klarstein device is to be connected to.
3. Open the Klarstein app.
4. Sign in to your account. If you do not have an account, sign up in the Klarstein app.
5. Follow the instructions from the app.

### App Download

Use the scan function of your smartphone to scan the QR code and save the app on your smartphone.

**Note:** The app provides further information on how to use the app and help on how to connect to your device as soon as you open it for the first time.

iOS	Android
	

## Troubleshooting connection problems

If your Klarstein device cannot be found in the WLAN, check the following:

- Is the device plugged in?
- Is the WiFi feature of my phone enabled?
- Is the WiFi function of the Klarstein device activated? (Follow the instructions in the app)
- Has the WiFi password been entered correctly?
- Are the router, Klarstein device and smartphone in the immediate vicinity during the connection attempt? (Ideally no more than 5 m apart)
- If you have deactivated the 2.4 GHz band in the settings of your wireless router, activate it in your router settings.

**Note:** For further help, follow the instructions in the app when setting up the connection.

---

## PRODUCT DATA SHEET

---

Information according to regulation (EU) No. 626/2011

Supplier's trademark: Klarstein

Supplier's model identifier: 10035809, 10035810

Inside sound power levels at standard rating conditions on cooling mode in dB: 64 dB

Refrigerant (R290) leakage contributes to climate change. Refrigerant with lower global warming potential (GWP) would contribute less to global warming than a refrigerant with higher GWP, if leaked to the atmosphere. This appliance contains a refrigerant fluid with a GWP equal to 3. This means that if 1 kg of this refrigerant fluid would be leaked to the atmosphere, the impact on global warming would be 3 times higher than 1 kg of CO<sub>2</sub>, over a period of 100 years. Never try to interfere with the refrigerant circuit yourself or disassemble the product yourself and always ask a professional.

Energy efficiency ratio (EER<sub>rated</sub>): 3,1

Energy efficiency class: A

Energy consumption 1,1 kWh per 60 minutes, based on standard test results. Actual energy consumption will depend on how the appliance is used and where it is located.

Cooling capacity P<sub>rated</sub> in kW: 3,5 kW

**Information according to regulation (EU) No. 206/2012**

Model identifier(s)	10035809, 10035810		
Description	Symbol	Value	Unit
Rated capacity for cooling	$P_{\text{rated}}$ for cooling	3,5	kW
Rated capacity for heating	$P_{\text{rated}}$ for heating	-	kW
Rated power input for cooling	$P_{\text{EER}}$	1,1	kW
Rated power input for heating	$P_{\text{COP}}$	-	kW
Rated Energy efficiency ratio	EERd	3,1	-
Rated Coefficient of performance	COPd	-	-
Power consumption in thermostat-off mode	$P_{\text{TO}}$	13,6	W
Power consumption in standby mode	$P_{\text{SB}}$	0,9	W
Electricity consumption of single/double duct appliances (indicate for cooling and heating separately)	DD: $Q_{\text{DD}}$ SD: $Q_{\text{SD}}$	1,1	DD: kWh/a SD: kWh/h
Sound power level	$L_{\text{WA}}$	64	dB(A)
Global warming potential	GWP	3	kgCO <sub>2</sub> eq.
Contact details for obtaining more information	Chal-Tec GmbH, Wallstraße 16, 10179 Berlin, Germany.		

---

## PRODUCT DATA SHEET

---

Information according to regulation (EU) No. 626/2011

Supplier's trademark: Klarstein

Supplier's model identifier: 10035811, 10035812

Inside sound power levels at standard rating conditions on cooling mode in dB: 65 dB

Refrigerant (R290) leakage contributes to climate change. Refrigerant with lower global warming potential (GWP) would contribute less to global warming than a refrigerant with higher GWP, if leaked to the atmosphere. This appliance contains a refrigerant fluid with a GWP equal to 3. This means that if 1 kg of this refrigerant fluid would be leaked to the atmosphere, the impact on global warming would be 3 times higher than 1 kg of CO<sub>2</sub>, over a period of 100 years. Never try to interfere with the refrigerant circuit yourself or disassemble the product yourself and always ask a professional.

Energy efficiency ratio (EER<sub>rated</sub>): 2,6

Energy efficiency class: A

Energy consumption 1,5 kWh per 60 minutes, based on standard test results. Actual energy consumption will depend on how the appliance is used and where it is located.

Cooling capacity P<sub>rated</sub> in kW: 4,1 kW



**Information according to regulation (EU) No. 206/2012**

Model identifier(s)	10035811, 10035812		
Description	Symbol	Value	Unit
Rated capacity for cooling	$P_{\text{rated}}$ for cooling	4,1	kW
Rated capacity for heating	$P_{\text{rated}}$ for heating	-	kW
Rated power input for cooling	$P_{\text{EER}}$	1,5	kW
Rated power input for heating	$P_{\text{COP}}$	-	kW
Rated Energy efficiency ratio	EERd	2,6	-
Rated Coefficient of performance	COPd	-	-
Power consumption in thermostat-off mode	$P_{\text{TO}}$	10,6	W
Power consumption in standby mode	$P_{\text{SB}}$	0,5	W
Electricity consumption of single/double duct appliances (indicate for cooling and heating separately)	DD: $Q_{\text{DD}}$ SD: $Q_{\text{SD}}$	1,5	DD: kWh/a SD: kWh/h
Sound power level	$L_{\text{WA}}$	65	dB(A)
Global warming potential	GWP	3	kgCO <sub>2</sub> eq.
Contact details for obtaining more information	Chal-Tec GmbH, Wallstraße 16, 10179 Berlin, Germany.		

---

## DISPOSAL CONSIDERATIONS

---



If there is a legal regulation for the disposal of electrical and electronic devices in your country, this symbol on the product or on the packaging indicates that this product must not be disposed of with household waste. Instead, it must be taken to a collection point for the recycling of electrical and electronic equipment. By disposing of it in accordance with the rules, you are protecting the environment and the health of your fellow human beings from negative consequences. For information about the recycling and disposal of this product, please contact your local authority or your household waste disposal service.

This product contains batteries. If there is a legal regulation for the disposal of batteries in your country, the batteries must not be disposed of with household waste. Find out about local regulations for disposing of batteries. By disposing of them in accordance with the rules, you are protecting the environment and the health of your fellow human beings from negative consequences.

---

## DECLARATION OF CONFORMITY

---

**Manufacturer:**

Chal-Tec GmbH, Wallstrasse 16, 10179 Berlin, Germany.

**Importer for Great Britain:**

Chal-Tec UK limited  
Unit 6 Riverside Business Centre  
Brighton Road  
Shoreham-by-Sea  
BN43 6RE  
United Kingdom

The complete declaration of conformity of the manufacturer can be found at the following link: [use.berlin/10035809](https://use.berlin/10035809)

**Estimado cliente,**

Le felicitamos por la adquisición de este producto. Lea atentamente las siguientes instrucciones y sígalas para evitar posibles daños. No asumimos ninguna responsabilidad por los daños causados por el incumplimiento de las instrucciones y el uso inadecuado. Escanee el siguiente código QR para obtener acceso a la última guía del usuario y más información sobre el producto.



---

## ÍNDICE

---

Indicaciones sobre el refrigerante R290	60
Indicaciones de seguridad	61
Descripción del producto	63
Instalación del tubo de ventilación	64
Fijación de la junta de la ventana	66
Métodos de drenaje	68
Panel de control y mando a distancia	71
Puesta en marcha y funcionamiento	73
Autodiagnóstico	77
Limpieza y cuidado	78
Solución de errores	79
Control del dispositivo por smartphone	80
Hoja de datos del producto	82
Hoja de datos del producto	84
Indicaciones sobre la retirada del aparato	86
Declaración de conformidad	86

---

## DATOS TÉCNICOS

---

Número de artículo	10035809, 10035810	10035811, 10035812
Alimentación	220-240 V ~ 50/60 Hz	
Dimensiones	450 x 745 x 396 cm	
Capacidad de refrigeración	12.000 BTU	14.000 BTU
WiFi estándar	802.11 b/g/n	
WiFi frecuencia	2,4 GHz	
WiFi potencia de radiofrecuencia (max.)	20 dBm	

## INDICACIONES SOBRE EL REFRIGERANTE R290

### Advertencias

- Transporte y guarde el aparato en posición vertical. De lo contrario, podría dañar de forma irreparable el compresor. Deje el aparato en posición vertical durante al menos 24 horas antes de ponerlo en marcha.
- Apague y desenchufe el aparato antes de limpiarlo.
- Compruebe que el aparato genera un flujo de aire constante. Asegúrese de que las entradas y salidas de aire no se obstruyen.
- Instale el aparato sobre una superficie horizontal para evitar cualquier fuga.
- Toda persona que trabaja con el refrigerante debe tener un certificado válido actual de una autoridad reguladora acreditada por la industria, que autoriza su competencia para manejar los refrigerantes de manera segura.
- Deseche correctamente el aparato cuando deje de funcionar.
- Si no va a utilizar el aparato, guárdelo en un lugar bien ventilado.
- Guarde el aparato de manera que no se dañe.
- Las reparaciones deben ser realizadas por el fabricante o una empresa autorizada.
- No dañe ningún componente del circuito refrigerante. El refrigerante puede rezumar y no percibirse porque es inodoro.
- El mantenimiento y las reparaciones de refrigerantes inflamables deben llevarse a cabo bajo la supervisión de especialistas.

### Indicaciones acerca de los espacios con conductos de refrigerante

- La instalación de conductos debe limitarse al mínimo.
- Asegúrese de no dañar el circuito de refrigeración.
- Los aparatos con refrigerantes inflamables no deben instalarse en una estancia no ventilada.
- Respete las regulaciones nacionales de gas.
- Las conexiones mecánicas deben ser fácilmente accesibles para poder realizar trabajos de mantenimiento.



#### ATENCIÓN

¡Riesgo de incendio! Este aparato contiene el refrigerante inflamable R290. Si el refrigerante rezuma y está expuesto a una fuente de ignición externa, existe el riesgo de incendio.

## INDICACIONES DE SEGURIDAD

### Indicaciones especiales

- Para descongelar o limpiar, utilice solamente los productos recomendados por el fabricante.
- En ningún caso almacene el aparato en una estancia donde se encuentren fuentes de ignición de manera permanente (por ejemplo: llamas abiertas, un aparato a gas conectado o un radiador eléctrico encendido).
- En ningún caso perforo ni queme el aparato.
- Recuerde que el refrigerante puede ser inodoro.

**Nota:** Utilice el aparato solamente en estancias con un tamaño superior a X m<sup>2</sup> (véase tabla):

Modelo	X (m <sup>2</sup> )
5000 BTU/h, 7000 BTU/h, 8000 BTU/h	10 m <sup>2</sup>
9000 BTU/h, 10000 BTU/h, 10500 BTU/h	13 m <sup>2</sup>
12000 BTU/h, 14000 BTU/h, 16000 BTU/h, 18000 BTU/h	18 m <sup>2</sup>

### Advertencias generales de seguridad

- El aparato se ha concebido para un uso en interiores.
- No utilice el aparato si debe repararse o si no se ha instalado correctamente.
- No utilice el aparato en las siguientes circunstancias:
  - cerca de fuentes de calor
  - en zonas donde se pueda salpicar aceite
  - en zonas expuestas a la luz directa del sol
  - en zonas donde puedan existir salpicaduras de agua
  - cerca de bañeras, en salas de lavandería, cerca de duchas o piscinas.
- No encaje los dedos ni objetos en los orificios de ventilación. Advierta especialmente a los niños de los peligros derivados.
- Asegúrese de que el aparato se mantenga en posición vertical durante el transporte y el almacenamiento para que el compresor se posicione correctamente.
- Apague el aparato y desconecte el enchufe de la toma de corriente antes de limpiarlo.
- Apague el aparato antes de reubicarlo y desconecte el enchufe de la toma de corriente. Mueva el aparato lentamente y con cuidado.

- No tape el aparato para evitar peligro de incendio.
- Todas las conexiones del ventilador deben cumplir con la normativa local de seguridad eléctrica. Si fuera necesario, infórmese sobre dicha normativa.
- Los niños no deben jugar con el aparato.
- Si el cable de alimentación está dañado, deberá ser reparado por el fabricante, el servicio de atención al cliente o por una persona igualmente calificada para evitar riesgos.
- Este aparato puede ser utilizado por niños mayores de 8 años y personas con discapacidades físicas, sensoriales o mentales o con falta de experiencia y conocimiento siempre que hayan sido instruidos acerca del uso del aparato y hayan entendido su manipulación y los riesgos y peligros que este entraña. Los niños solo podrán limpiar el aparato y realizar labores de mantenimiento bajo supervisión.
- El aparato debe instalarse teniendo en cuenta las disposiciones nacionales de cableado.
- Tipo y tensión de los fusibles: T, 250 V CA, 2 A o superior.
- Contacte con el servicio de atención al cliente para la limpieza y mantenimiento del aparato.
- No tire del cable de alimentación y no lo deforme ni modifique ni lo sumerja en agua en ningún caso. Un manejo inadecuado de cable de alimentación puede suponer daños en el aparato y/o descargas eléctricas.
- Debe cumplirse la normativa nacional sobre gas.
- No bloquee en ningún caso los orificios de ventilación.
- No controle el aparato exclusivamente enchufándolo y desenchufándolo, pues pueden generarse descargas eléctricas o incendios por la generación de calor.
- Desconecte inmediatamente el enchufe de la toma de corriente si el aparato emite ruidos u olores extraños o sale humo.

### Indicaciones para gestionar los daños

- En caso de daños en el aparato, contacte con el fabricante, con el servicio de atención al cliente o con una persona con una cualificación similar.
- Si detecta daños en el aparato, apáguelo y desconecte el enchufe de la toma de corriente; a continuación, contacte con el fabricante, el servicio de atención al cliente o una persona con una cualificación similar.
- El cable de alimentación debe contar con una toma a tierra.
- Si el cable de alimentación está dañado, el aparato debe apagarse para evitar daños y el enchufe debe desconectarse. El cable de alimentación deberá ser reparado por el fabricante, el servicio de atención al cliente o por una persona igualmente calificada.



#### ADVERTENCIA

Riesgo de lesiones. Las reparaciones en el circuito del refrigerante solamente deben ser realizadas por personal especializado. No intente reparar el aparato usted mismo.

## DESCRIPCION DEL PRODUCTO

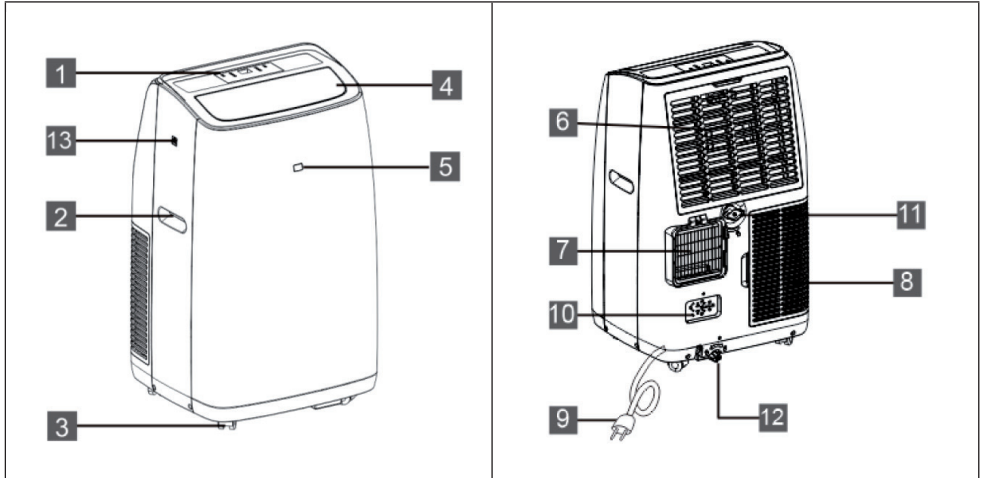

1	Panel de control	7	Rejilla de salida de aire
2	Asa (ambos lados)	8	Rejilla de entrada de aire
3	Ruedines	9	Cable de alimentación
4	Lamas de salida de aire	10	Fijación de la clavija
5	Receptor del mando a distancia	11	Salida de agua media
6	Rejilla de entrada de aire	12	Salida de agua inferior

## INSTALACIÓN DEL TUBO DE VENTILACIÓN

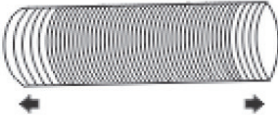
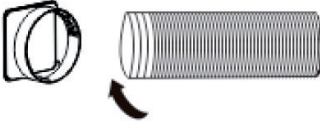
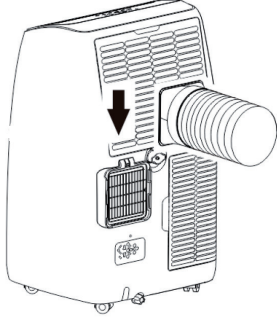
<p style="text-align: center;">1</p> 	<p style="text-align: center;">2</p> 
<p>Alargue el tubo de ventilación</p>	<p>Asegure la entrada del tubo apretándolo a la manguera de escape.</p>
<p style="text-align: center;">3</p> 	<p style="text-align: center;">4</p> 
<p>Fije la salida del tubo apretándolo.</p>	<p>Fije la entrada del tubo a a la unidad introduciéndolo en la abertura y deslizándolo hacia abajo.</p>
<p>El tubo de aire de escape se puede extender. Sin embargo, es mejor mantener la longitud al mínimo necesario. Asegúrese también de que no tenga curvas cerradas ni hundimientos.</p>	



## Notas importantes sobre la instalación

En el modo de refrigeración, el aparato debe colocarse cerca de una ventana o abertura para que el aire caliente de salida pueda dirigirse al exterior. En primer lugar, coloque el aparato en un suelo plano y asegúrese de que hay una distancia mínima de 45 cm alrededor del aparato y de que está cerca de una toma de corriente.

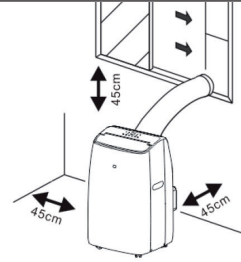

- La unidad debe colocarse sobre una base firme para minimizar el ruido y las vibraciones.
- Coloque la unidad en un suelo liso y nivelado que sea lo suficientemente fuerte como para soportar la unidad.
- La unidad tiene ruedas para facilitar su instalación, pero sólo debe rodar sobre superficies lisas y niveladas. Tenga cuidado al hacer rodar la unidad sobre suelos enmoquetados. Tenga cuidado y proteja el suelo cuando ruede sobre suelos de madera. No intente hacer rodar la unidad sobre objetos.
- El aparato debe colocarse cerca de una toma de corriente.
- Deje una distancia mínima de 45 cm alrededor del aparato y hacia arriba de las paredes u otros objetos.
- Cierre las ventanas y las puertas de la habitación que va a climatizar.
- Si utiliza la unidad de forma permanente durante la temporada, debe dejar una puerta ligeramente abierta para garantizar una circulación de aire suficiente.
- Proteja la habitación de la luz solar directa cerrando parcialmente las cortinas o persianas para que el funcionamiento de la unidad sea mucho más económico operación.
- No coloque ningún objeto encima de la unidad.
- No bloquee la entrada o salida de aire de la unidad. El flujo reducido de aire provocará un bajo rendimiento y podría dañar la unidad.
- Asegúrese de que no hay fuentes de calor en la habitación.

## FIJACIÓN DE LA JUNTA DE LA VENTANA

### Fijación para ventanas correderas

La junta de sellado de la ventana corredera ha sido diseñado para adaptarse a la mayoría de las ventanas verticales y horizontales estándar. Sin embargo, es posible que tenga que modificar algunos aspectos de la instalación para determinados tipos de ventanas. El marco de sellado se puede fijar con tornillos.

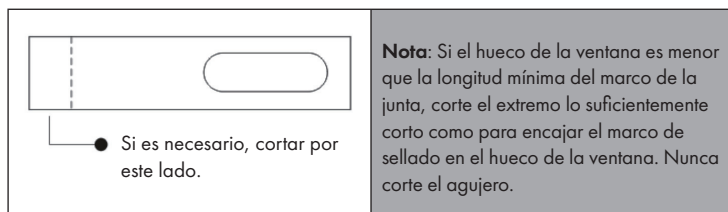
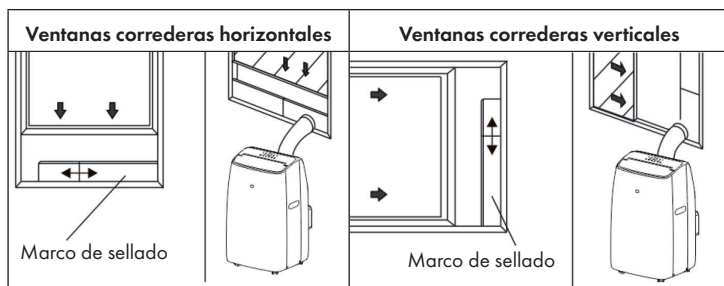

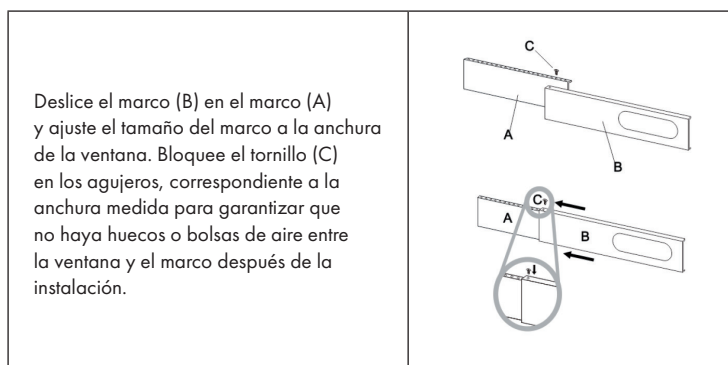

### Ajuste del marco para ventanas correderas



## Fijación de la junta para ventanas de apertura lateral o de techo

El montaje de la junta para ventana es sencillo. Puede montarla en una ventana de corredera o en una ventana abatible o una ventana de techo. Para la demostración, hemos seleccionado una ventana de corredera. Es especialmente apropiada para instalar el conducto de evacuación en una posición inferior.

El velcro se monta en tres de los lados abiertos. Se deja libre el lado que da al marco de la ventana. Limpiar y secar previamente el marco de la ventana para que el velcro se adhiera.

1	2	3
		
<p>Pegue el velcro a la izquierda, en la parte superior e inferior del marco de la ventana.</p> <p>Se recomienda cortar el velcro en tiras para cada lado.</p>	<p>Pegue el velcro también en el lado interior de la ventana.</p>	<p>Pegue la junta para la ventana en el velcro del marco de la ventana (comenzar por arriba) y finalmente al velcro de la ventana.</p> <p>Introduzca el conducto de evacuación del climatizador en el orificio, cuyo ancho y alto puede ajustar con el cierre de cremallera.</p>

## MÉTODOS DE DRENAJE

Si hay una condensación excesiva de agua en la unidad, ésta dejará de funcionar e indicará que el depósito de agua está lleno. En este caso, el agua condensada debe ser drenada utilizando uno de los siguientes métodos.

### Drenaje manual

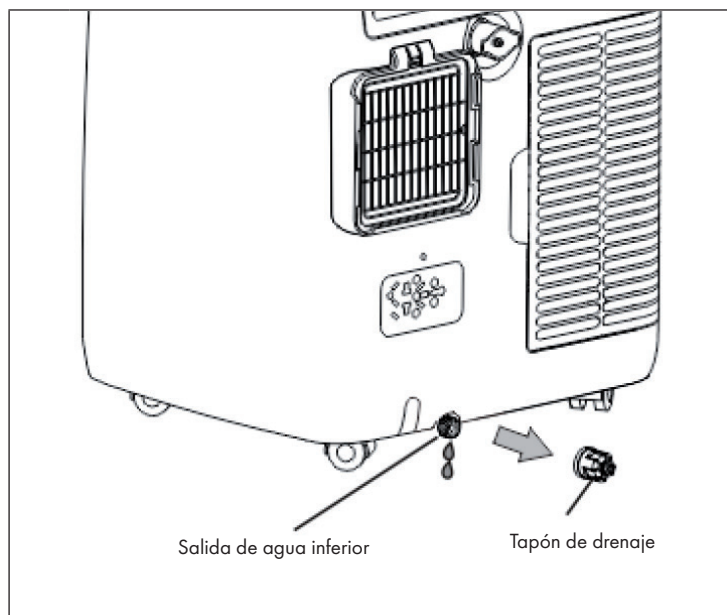

1	Apague el aparato y desconecte el enchufe de la toma de corriente.
2	Coloque un recipiente de recogida debajo de la salida de agua inferior.
3	Retire el tapón de drenaje inferior.
4	El agua escurre y se acumula en el recipiente de recogida.
5	Una vez que el agua se haya vaciado, vuelva a enroscar el tapón de vaciado.
6	Vuelva a encender el aparato.

## Drenaje permanente a través de la salida de agua inferior

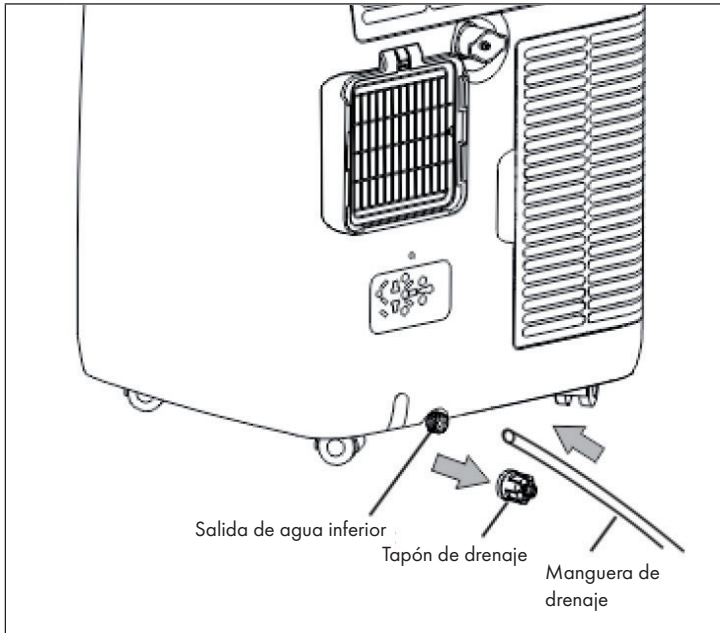

1	Apague el aparato y desconecte el enchufe de la toma de corriente.	
2	Coloque un recipiente de recogida bajo la salida de agua inferior y retire el tapón de vaciado inferior.	
3	Conecte la manguera de drenaje.	
4	Ahora el agua puede ser drenada continuamente a través de la manguera hacia un desagüe en el suelo o una cuenca de recogida. Asegúrese de que el desagüe del suelo o el recipiente de recogida no está más alto que la salida de agua, de lo contrario el depósito de agua no podrá vaciarse.	
5	Vuelva a encender el aparato.	

**Drenaje permanente a través de la salida de agua inferior**

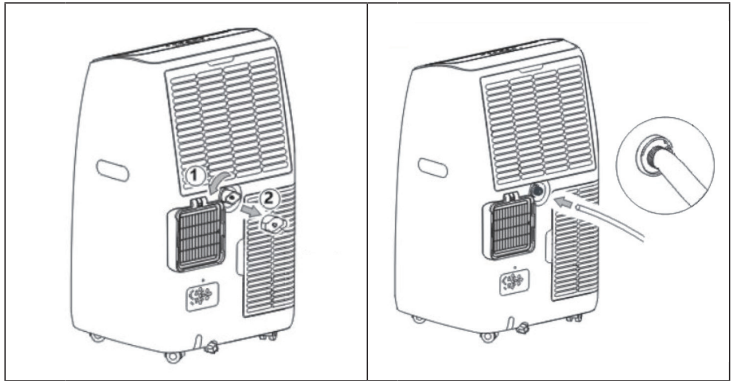

<b>1</b>	Apague el aparato y desconecte el enchufe de la toma de corriente.
<b>2</b>	Coloque un recipiente de recogida bajo la salida de agua central y retire el tapón de vaciado inferior.
<b>3</b>	Conecte la manguera de drenaje.
<p>Ahora el agua puede ser drenada continuamente a través de la manguera hacia un desagüe en el suelo o un lugar de recogida. Asegúrese de que el desagüe del suelo o el recipiente de recogida no está más alto que la salida de agua, de lo contrario el depósito de agua no podrá vaciarse.</p>	
<b>4</b>	<div style="display: flex; justify-content: space-around;"> <div style="text-align: center;"> </div> <div style="text-align: center;"> </div> </div>
<b>5</b>	Vuelva a encender el aparato.





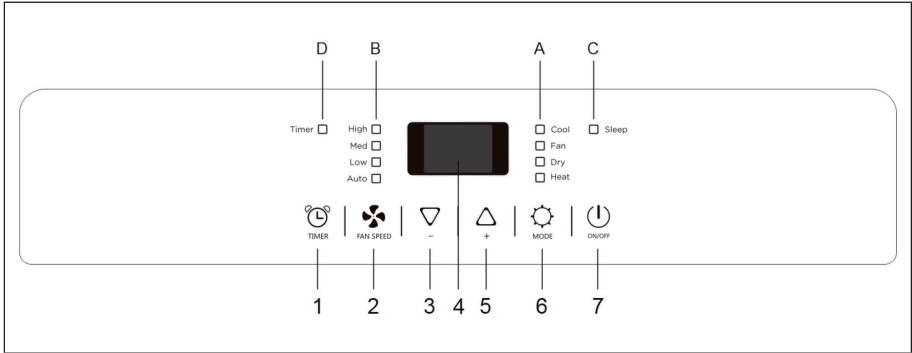

# PANEL DE CONTROL Y MANDO A DISTANCIA

## Panel de control

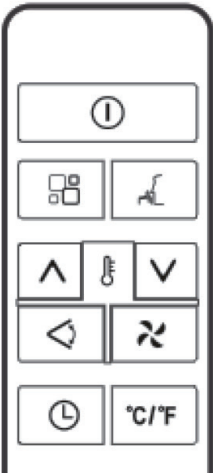

	Claves		Señal
1	TEMPORIZADOR	A	Modo
2	FAN SPEED (VELOCIDAD DEL VENTILADOR)	B	Velocidad del ventilador
3	- (disminución)	C	Dormir (función de dormir)
4	Pantalla	D	Temporizador
5	+ (aumento)		
6	MODE (MODO)		
7	ON/OFF (ENCENDIDO/ APAGADO)		

### Mando a distancia

	Velocidad del ventilador	
	Función de oscilación	
	Función del sueño	
	Aumentar	
	Disminuir	
	Activado/desactivado	
	Modo	
	Temporizador	
	Cambiar la unidad de temperatura	

### Insertar y cambiar las pilas

<p>Retire la tapa de la parte posterior del mando a distancia. Inserte dos pilas AAA (1,5 V) en la posición correcta (consulte las instrucciones del compartimento de las pilas).</p>	
---	--

- Al sustituir o eliminar el mando a distancia, las pilas deben retirarse y eliminarse de acuerdo con la normativa vigente, ya que son perjudiciales para el medio ambiente.
- No mezcle las pilas viejas con las nuevas. No mezcle pilas alcalinas, pilas estándar (carbono-zinc) o pilas recargables (níquel-cadmio).
- No tire las pilas al fuego. Las pilas pueden explotar o tener fugas.
- Si el mando a distancia no se utiliza durante un determinado periodo de tiempo, retire las pilas.



---

## PUESTA EN MARCHA Y FUNCIONAMIENTO

---

### Encender la unidad

Inserte el enchufe en la toma de corriente. Pulse el botón ON/OFF para encender la unidad. El aparato recuerda el último modo de funcionamiento utilizado.



### Modo COOL (enfriamiento)



Ideal en climas cálidos y húmedos cuando se quiere refrescar y deshumidificar la habitación. Para activar el modo de refrigeración, pulse el botón MODE varias veces, hasta que se encienda el indicador COOL. Utilice los botones (+) y (-) para ajustar la temperatura deseada entre 64-90°F (18-32°C). A continuación, pulse el botón VELOCIDAD DEL VENTILADOR varias veces para seleccionar uno de los cuatro niveles de velocidad Alto > Medio > Bajo > Automático. La temperatura ambiente recomendada durante el verano es de entre 24-27 °C (75-81 °F). También le recomendamos que no ajuste la temperatura mucho más baja que la temperatura exterior.



## FAN Mode (Modo ventilador)

**Nota:** Si la unidad sólo se utiliza en este modo, no es necesario conectar la manguera de escape.

Pulse el botón MODE repetidamente hasta que se encienda el indicador FAN. A continuación, pulse el botón VELOCIDAD DEL VENTILADOR repetidamente para seleccionar uno de los tres niveles de velocidad Alto > Medio > Bajo. La pantalla mostrará la velocidad seleccionada en forma de barras:

		
alto	medio	bajo

## Modo DRY (deshumidificador)

Este modo es ideal para reducir la humedad de la habitación. En el modo de secado, la unidad debe instalarse de la misma manera que en el modo de refrigeración. Para ello, hay que conectar la manguera de escape para que la humedad pueda salir al exterior. Pulse el botón MODE repetidamente hasta que se encienda el indicador DRY. La pantalla muestra [dh].

**Nota:** En este modo, la velocidad del ventilador se regula automáticamente y no se puede ajustar manualmente.

## Modo SMART (modo inteligente)

La unidad selecciona automáticamente si debe funcionar en modo refrigeración, calefacción o ventilador. Para activar el modo, pulse repetidamente el botón MODE hasta que se encienda el siguiente indicador en la pantalla:

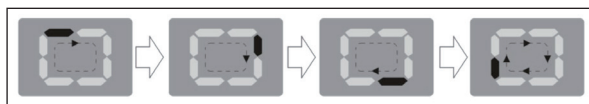

A continuación, pulse el botón VELOCIDAD DEL VENTILADOR varias veces para seleccionar uno de los cuatro niveles de velocidad Alto > Medio > Bajo > Automático.

- Si la unidad es un modelo de sólo refrigeración, la unidad funcionará en modo ventilador cuando la temperatura ambiente sea inferior a 23 °C (73 °F) y en modo refrigeración cuando la temperatura ambiente sea superior a 23 °C (73 °F).
- Si la unidad es un modelo de refrigeración y calefacción, la unidad funciona en modo calefacción cuando la temperatura de la habitación es inferior a 20 °C (68 °F) y en modo ventilador cuando la temperatura de la habitación está entre 20-23 °C (68-73 °F). La unidad funciona en modo de refrigeración cuando la temperatura ambiente es superior a 23 °C (73 °F).

### Ajuste del temporizador de conexión

Para ahorrar energía durante los periodos de refrigeración y calefacción, el temporizador puede ajustarse para que la unidad se encienda o se apague después de un tiempo determinado.



- Encienda la unidad y ajuste el modo y la velocidad del ventilador deseados. A continuación, apague la unidad de nuevo.
- A continuación, pulse el botón TIMER. El símbolo del temporizador y la indicación de la hora parpadean en la pantalla. Pulse el botón TIMER varias veces para ajustar el tiempo (1-24 horas) después del cual la unidad se encenderá automáticamente.
- A continuación, espere brevemente hasta que se guarde la hora. El símbolo del temporizador se encenderá continuamente en la pantalla y la unidad pasará al modo de espera.
- Para desactivar el temporizador, pulse el botón ON/OFF o TIMER. El símbolo del temporizador desaparece de la pantalla.

### Ajuste del temporizador de desconexión

- Encienda la unidad y ajuste el modo deseado, así como la velocidad deseada del ventilador.
- A continuación, pulse el botón TIMER. El icono del temporizador y el indicador de la hora parpadearán en la pantalla. Pulse el botón TIMER varias veces para ajustar el tiempo (1-24 horas) después la unidad se apagará automáticamente.
- A continuación, espere brevemente hasta que se guarde la hora. La pantalla mostrará el icono del temporizador encendido continuamente y la pantalla mostrará el modo actual. Una vez transcurrido el tiempo programado, el aparato se apaga automáticamente.
- Para desactivar el temporizador, pulse el botón ON/OFF o TIMER. El símbolo del temporizador desaparece de la pantalla.

## Cambio de la unidad de temperatura

Con el aparato en funcionamiento, mantenga pulsado el botón del mando a distancia para cambiar la unidad de temperatura o los botones (+) y (-) simultáneamente durante 3 segundos para cambiar la unidad de temperatura. Antes del cambio, la pantalla será como se muestra en la Figura 1. Después del cambio, la pantalla se mostrará como en la Figura 2.

1	2
	

### Función de oscilación (sólo por control remoto)

Esta función permite hacer oscilar la aleta guía de aire hacia arriba y hacia abajo para una mejor distribución del aire en la habitación. Primero seleccione el modo deseado (Frío, Seco o Ventilador) y luego pulse el botón Oscilar del mando a distancia. Pulse de nuevo el botón para detener la función de oscilación.

### Función de reposo (sólo en el mando a distancia)

Esta función es adecuada para conciliar el sueño, ya que reduce continuamente el funcionamiento de la unidad. La función mantiene la habitación a una temperatura óptima sin fluctuaciones excesivas de temperatura o humedad, a la vez que funciona de forma silenciosa. La velocidad del ventilador se reduce al nivel más bajo, mientras que la temperatura y la humedad de la habitación varían ligeramente para garantizar el máximo nivel de confort al dormir.

- Primero seleccione el modo deseado (Frío o Calor) y luego pulse el botón Sleep del mando a distancia. El brillo de la pantalla disminuirá y la velocidad del ventilador se reducirá al nivel más bajo.
- En el modo Frío, la temperatura seleccionada aumentará 1 °C (1 °F) por hora durante un período de 2 horas. Esta nueva temperatura se mantiene durante las siguientes 6 horas. El aparato se apaga automáticamente.
- En el modo de calefacción, la temperatura seleccionada disminuirá 1 °C (1 °F) por hora durante un período de 3 horas. Esta nueva temperatura se mantiene durante las siguientes 5 horas. Entonces la unidad se apagará automáticamente.
- La función de reposo puede cancelarse en cualquier momento durante el funcionamiento pulsando el botón Sleep, MODE (modo) o FAN SPEED (velocidad del ventilador).
- La función de reposo no puede ajustarse en modo FAN o DRY.

---

## AUTODIAGNÓSTICO

---

El instrumento cuenta con un sistema de autodiagnóstico para identificar una serie de fallos. Los mensajes de error se muestran en la pantalla.

Mensaje de error	Significado	¿Qué hacer?
<b>Pf</b>	Fallo de la sonda (fallo de la sonda de temperatura)	Si aparece, póngase en contacto con el fabricante o con una empresa eléctrica especializada.
<b>Ft</b>	Depósito lleno	Drene el tanque como se describe en el capítulo de MÉTODOS DE DRENAJE.

## LIMPIEZA Y CUIDADO

- Apague el aparato y desenchúfelo de la toma de corriente.
- No utilice gasolina u otros productos químicos para limpiar la unidad.
- No lave el aparato directamente.
- Si el aparato está dañado, póngase en contacto con el centro de servicio.

### Limpeza del filtro de aire

- El filtro de aire puede estar obstruido por el polvo/los residuos y debe limpiarse una vez cada dos semanas.
- Abra la rejilla de ventilación y retire el filtro de aire.
- Limpie el filtro de aire con un detergente neutro y agua tibia. A continuación, seque el filtro a la sombra.
- Sustituya el filtro de aire y todos los demás componentes.

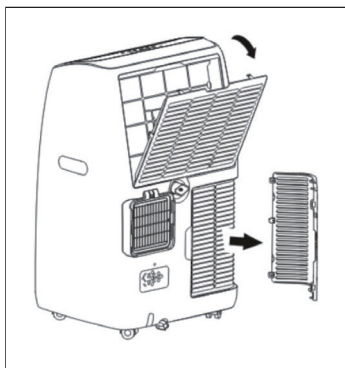

### Limpeza de la superficie de la unidad

Limpie la superficie de la unidad con un detergente neutro y un paño húmedo. A continuación, frote la superficie del aparato con un paño seco.

Al final de la temporada

- Apague el aparato y retire el enchufe de la toma de corriente.
- Coloque un recipiente de recogida debajo de la salida de agua inferior.
- Retire el tapón de drenaje inferior.
- El agua se escurre y se acumula en el recipiente de recogida.
- Una vez que el agua se haya drenado, apriete el tapón de drenaje.
- Por último, limpie el filtro de aire.

## SOLUCIÓN DE ERRORES

Problema	Posible causa	Posible solución
El aparato no se pone en marcha al pulsar el botón de encendido/apagado.	El indicador luminoso del nivel de agua parpadea porque el depósito de agua está lleno.	Vacíe el agua del depósito de agua.
	La temperatura de la habitación es superior a la temperatura ajustada (modo de calefacción eléctrica).	Restablecer el ajuste de la temperatura.
	La temperatura de la habitación es inferior a la temperatura ajustada (modo de refrigeración).	Restablecer el ajuste de la temperatura.
El aparato no enfría correctamente	Las puertas o ventanas no se han cerrado correctamente.	Asegúrese de que todas las puertas y ventanas estén cerradas.
	Hay fuentes de calor en la habitación.	Si es posible, retire las fuentes de calor.
	La manguera de escape no ha sido conectada o está bloqueada.	Conecte o limpie la manguera.
	El ajuste de la temperatura es demasiado alto.	Restablecer el ajuste de la temperatura.
	La salida de aire está bloqueada	Limpie la salida de aire
Hace mucho ruido	El suelo del local no está lo suficientemente nivelado o plano.	Si es posible, coloque la unidad en una superficie plana y nivelada.
	El ruido es causado por el refrigerante que circula dentro del ventilador.	Esto es normal.
Hay un olor desagradable en la habitación durante el funcionamiento.	El filtro de aire está sucio.	Limpie el filtro de aire.

## CONTROL DEL DISPOSITIVO POR SMARTPHONE

Si conecta el aparato a su red WLAN doméstica, podrá controlarlo cómodamente mediante la App correspondiente de Klarstein. La App le permite no solo controlar el aparato mediante su smartphone, sino que también le ofrece acceso a recetas y otra información adicional.

Proceda del siguiente modo para conectar su smartphone al dispositivo Klarstein.

1. Descargue primero la App de Klarstein escaneando el código QR con su smartphone (véase más abajo) o descárguelo directamente de la App Store o de Google Play.
2. Asegúrese de que su smartphone esté conectado a la misma red WiFi a la que debe conectarse su dispositivo Klarstein.
3. Abra la App de Klarstein.
4. Inicie sesión con su cuenta. Si aún no tiene una cuenta, regístrese en la aplicación Klarstein.
5. Siga las instrucciones que aparecerán en la app.

### Descarga de la app

Utilice la función de escaneo de su teléfono para escanear el código QR y guarde la app en su smartphone.

**Nota:** La aplicación proporciona más información sobre cómo usar la aplicación y ayuda sobre cómo conectarse al dispositivo tan pronto como se abre por primera vez.

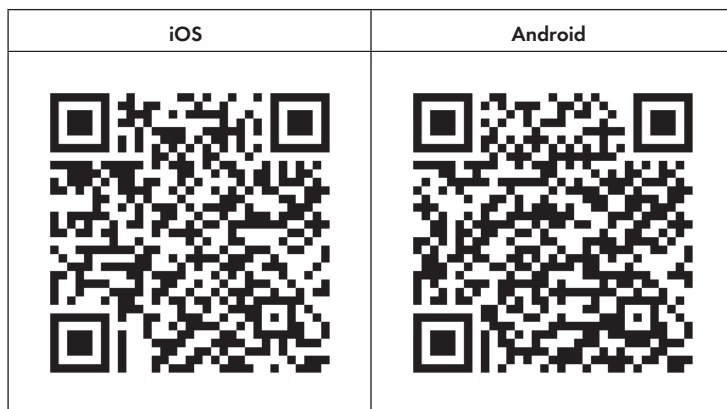



## Solución de problemas de conexión

Si su dispositivo Klarstein no se encuentra en la WLAN, compruebe lo siguiente:

- ¿Está enchufado el dispositivo?
- ¿Está activada la función WiFi de mi teléfono?
- ¿Está activada la función WiFi del dispositivo Klarstein? (Sigue las instrucciones de la aplicación)
- ¿Se ha introducido correctamente la contraseña WLAN?
- ¿Están el router, el dispositivo Klarstein y el smartphone en las inmediaciones durante el intento de conexión? (Idealmente no más de 5 m de separación)
- Si ha desactivado la banda de 2,4 GHz en la configuración de su encaminador inalámbrico, actívela en la configuración de su encaminador.

**Nota:** Para obtener más ayuda, sigue las instrucciones de la aplicación al configurar la conexión.

---

## HOJA DE DATOS DEL PRODUCTO

---

Informaciones de conformidad con el reglamento (UE) No 626/2011

Marca comercial del proveedor:	Klarstein
Identificador del modelo del proveedor:	10035809, 10035810
Nivel de potencia acústica interior en condiciones estándar, en los modos de refrigeración en dB:	64 dB
<p>Las fugas de refrigerante (R290) contribuyen al cambio climático. Cuanto mayor sea el potencial de calentamiento global (GWP) de un refrigerante, más contribuirá a dicho calentamiento su vertido a la atmósfera. Este aparato contiene un líquido refrigerante con un GWP igual a 3. Esto significa que, si pasara a la atmósfera 1 kg de este líquido refrigerante, el impacto en el calentamiento global sería, a lo largo de un periodo de 100 años, 3 veces mayor que si se vertiera 1 kg de CO<sub>2</sub>. Nunca intente intervenir en el circuito del refrigerante ni desmontar el aparato usted mismo; consulte siempre a un profesional.</p>	
Factor de eficiencia energética (EER <sub>rated</sub> ):	3,1
Clase de eficiencia energética:	A
<p>Consumo de energía 1,1 kWh/60 minutos, según los resultados obtenidos en ensayos estándar. El consumo de energía real depende de las condiciones de uso del aparato y del lugar en el que esté instalado.</p>	
Potencia de refrigeración P <sub>rated</sub> en kW:	3,5 kW

**Informaciones de conformidad con el reglamento (UE) No 206/2012**

Denominación del modelo	10035809, 10035810		
Descripción	Símbolo	Valor	Unidad
Potencia nominal de refrigeración	$P_{\text{rated}}$ para refrigeración	3,5	kW
Potencia nominal de calefacción	$P_{\text{rated}}$ para calefacción	-	kW
Potencia nominal utilizada para refrigeración	$P_{\text{EER}}$	1,1	kW
Potencia nominal utilizada para calefacción	$P_{\text{COP}}$	-	kW
Factor de eficiencia energética nominal	EERd	3,1	-
Coefficiente de rendimiento nominal	COPd	-	-
Consumo de energía en modo desactivado por termostato	$P_{\text{TO}}$	13,6	W
Consumo de energía en modo de espera	$P_{\text{SB}}$	0,9	W
Consumo de electricidad de los aparatos de conducto único/ conducto doble (indicar por separado para refrigeración y calefacción)	DD: $Q_{\text{DD}}$ SD: $Q_{\text{SD}}$	1,1	DD: kWh/a SD: kWh/h
Nivel de potencia acústica	$L_{\text{WA}}$	64	dB(A)
Potencial de calentamiento global	GWP	3	kgCO <sub>2</sub> eq.
Datos de las personas de contacto para obtener más información	Chal-Tec GmbH, Wallstraße 16, 10179 Berlin, Alemania.		

---

## HOJA DE DATOS DEL PRODUCTO

---

Informaciones de conformidad con el reglamento (UE) No 626/2011

Marca comercial del proveedor: Klarstein

Identificador del modelo del proveedor: 100358011,  
100358012

Nivel de potencia acústica interior en condiciones estándar, en los modos de refrigeración en dB: 65 dB

Las fugas de refrigerante (R290) contribuyen al cambio climático. Cuanto mayor sea el potencial de calentamiento global (GWP) de un refrigerante, más contribuirá a dicho calentamiento su vertido a la atmósfera. Este aparato contiene un líquido refrigerante con un GWP igual a 3. Esto significa que, si pasara a la atmósfera 1 kg de este líquido refrigerante, el impacto en el calentamiento global sería, a lo largo de un periodo de 100 años, 3 veces mayor que si se vertiera 1 kg de CO<sub>2</sub>. Nunca intente intervenir en el circuito del refrigerante ni desmontar el aparato usted mismo; consulte siempre a un profesional.

Factor de eficiencia energética (EER<sub>rated</sub>): 2,6

Clase de eficiencia energética: A

Consumo de energía 1,5 kWh/60 minutos, según los resultados obtenidos en ensayos estándar. El consumo de energía real depende de las condiciones de uso del aparato y del lugar en el que esté instalado.

Potencia de refrigeración P<sub>rated</sub> en kW: 4,1 kW

## Informaciones de conformidad con el reglamento (UE) No 206/2012

Denominación del modelo	100358011, 100358012		
Descripción	Símbolo	Valor	Unidad
Potencia nominal de refrigeración	$P_{\text{rated}}$ para refrigeración	4,1	kW
Potencia nominal de calefacción	$P_{\text{rated}}$ para calefacción	-	kW
Potencia nominal utilizada para refrigeración	$P_{\text{EER}}$	1,5	kW
Potencia nominal utilizada para calefacción	$P_{\text{COP}}$	-	kW
Factor de eficiencia energética nominal	EERd	2,6	-
Coefficiente de rendimiento nominal	COPd	-	-
Consumo de energía en modo desactivado por termostato	$P_{\text{TO}}$	10,6	W
Consumo de energía en modo de espera	$P_{\text{SB}}$	0,5	W
Consumo de electricidad de los aparatos de conducto único/ conducto doble (indicar por separado para refrigeración y calefacción)	DD: $Q_{\text{DD}}$ SD: $Q_{\text{SD}}$	1,5	DD: kWh/a SD: kWh/h
Nivel de potencia acústica	$L_{\text{WA}}$	65	dB(A)
Potencial de calentamiento global	GWP	3	kgCO <sub>2</sub> eq.
Datos de las personas de contacto para obtener más información	Chal-Tec GmbH, Wallstraße 16, 10179 Berlin, Alemania.		

## INDICACIONES SOBRE LA RETIRADA DEL APARATO



Si en su país existe una disposición legal relativa a la eliminación de aparatos eléctricos y electrónicos, este símbolo estampado en el producto o en el embalaje advierte que no debe eliminarse como residuo doméstico. En lugar de ello, debe depositarse en un punto de recogida de reciclaje de aparatos eléctricos y electrónicos. Una gestión adecuada de estos residuos previene consecuencias potencialmente negativas para el medio ambiente y la salud de las personas. Puede consultar más información sobre el reciclaje y la eliminación de este producto contactando con su administración local o con su servicio de recogida de residuos.

Este producto contiene baterías. Si en su país existe una disposición legal relativa a la eliminación de baterías, estas no deben eliminarse como residuo doméstico. Infórmese sobre la normativa vigente relacionada con la eliminación de baterías. Una gestión adecuada de estos residuos previene consecuencias potencialmente negativas para el medio ambiente y la salud de las personas.

## DECLARACIÓN DE CONFORMIDAD



**Fabricante:**

Chal-Tec GmbH, Wallstraße 16, 10179 Berlín, Alemania.

**Importador para Gran Bretaña:**

Chal-Tec UK limited  
Unit 6 Riverside Business Centre  
Brighton Road  
Shoreham-by-Sea  
BN43 6RE  
United Kingdom

Puede descargar la declaración de conformidad completa del fabricante en el siguiente enlace: [use.berlin/10035809](http://use.berlin/10035809)

Chère cliente, cher client,

Toutes nos félicitations pour l'acquisition de ce nouvel appareil. Veuillez lire attentivement et respecter les instructions de ce mode d'emploi afin d'éviter d'éventuels dommages. Nous ne saurions être tenus pour responsables des dommages dus au non-respect des consignes et à la mauvaise utilisation de l'appareil. Scannez le QR-Code pour obtenir la dernière version du mode d'emploi et des informations supplémentaires concernant le produit.



---

## SOMMAIRE

---

Remarques concernant le réfrigérant R290	88
Consignes de sécurité	89
Aperçu de l'appareil	91
Installation du conduit d'évacuation d'air	92
Installation du joint de fenêtre	94
Méthodes de drainage	96
Panneau de commande et télécommande	99
Mise en marche et utilisation	101
Auto diagnostic	105
Nettoyage et entretien	106
Résolution des problèmes	107
Contrôle de l'appareil par smartphone	108
Fiche de données produit	110
Fiche de données produit	112
Informations sur le recyclage	114
Déclaration de conformité	114

---

## FICHE TECHNIQUE

---

Numéro d'article	10035809, 10035810	10035811, 10035812
Alimentation	220-240 V ~ 50/60 Hz	
Dimensions	450 x 745 x 396 cm	
Puissance de climatisation	12.000 BTU	14.000 BTU
WiFi standard	802.11 b/g/n	
WiFi fréquence	2,4 GHz	
WiFi puissance de radiofréquence (max.)	20 dBm	

## REMARQUES CONCERNANT LE RÉFRIGÉRANT R290

### Mises en garde

- Le climatiseur doit être entreposé et transporté à la verticale. Faute de quoi, le compresseur pourrait être endommagé de façon irréparable. En cas de doute, laissez l'appareil reposer pendant au moins 24 heures avant de le mettre en service.
- Éteignez l'appareil avant de le nettoyer et débranchez-le de l'alimentation électrique.
- Vérifiez que l'appareil produit un flux d'air continu ! Assurez-vous que les entrées et sorties d'air ne soient pas obstruées.
- Pour éviter les fuites, utilisez l'appareil sur un support horizontal uniquement.
- Toute personne effectuant des travaux sur un circuit de fluide frigorigène doit être titulaire du certificat à jour d'un organisme d'évaluation accrédité par l'industrie. Cela garantit sa compétence pour la manipulation des réfrigérants en toute sécurité selon une spécification d'évaluation reconnue par la branche d'activité.
- Si l'appareil ne fonctionne plus, éliminez-le en respectant les règles d'usage.
- En cas de non-utilisation, conservez l'appareil dans un endroit bien ventilé.
- Rangez l'appareil de façon à ne pas l'endommager.
- Les réparations ne doivent être effectuées que par le fabricant ou par un spécialiste agréé.
- N'endommagez aucun des composants du circuit réfrigérant. La fuite de réfrigérant peut passer inaperçue car le produit est inodore.
- La maintenance et les réparations doivent être effectuées sous la surveillance de spécialistes de l'utilisation des réfrigérants inflammables.

### Informations pour les pièces contenant des conduites de réfrigérant

- Encastrez le moins possible les conduites de réfrigérant.
- Veillez à ne pas endommager les conduites.
- Les appareils contenant du réfrigérant inflammable ne doivent être installés que dans des pièces bien ventilées.
- Conformez-vous à la réglementation nationale sur le gaz.
- Toutes les connexions mécaniques doivent rester librement accessibles pour la maintenance.



#### ATTENTION

Risque d'incendie ! cet appareil contient du liquide réfrigérant inflammable R290. S'il y a une fuite de réfrigérant et que le gaz est exposé à une source d'ignition externe, il y a risque d'incendie.



## CONSIGNES DE SÉCURITÉ

### Consignes particulières

- Pour le dégivrage ou le nettoyage, utilisez uniquement les produits recommandés par le fabricant.
- Ne rangez jamais l'appareil dans une pièce avec des sources d'inflammation présentes en permanence (par exemple : flammes nues, appareil à gaz allumé ou chauffage électrique allumé).
- Ne perforez jamais l'appareil et ne le brûlez pas.
- Notez que les liquides réfrigérants peuvent être inodores.

**Remarques :** Utilisez l'appareil uniquement dans des pièces supérieures à X m<sup>2</sup> (voir le tableau):

Modèle	X (m <sup>2</sup> )
5000 BTU/h, 7000 BTU/h, 8000 BTU/h	10 m <sup>2</sup>
9000 BTU/h, 10000 BTU/h, 10500 BTU/h	13 m <sup>2</sup>
12000 BTU/h, 14000 BTU/h, 16000 BTU/h, 18000 BTU/h	18 m <sup>2</sup>

### Consignes générales de sécurité

- L'appareil ne convient que pour une utilisation en intérieur.
- N'utilisez pas l'appareil s'il doit être réparé ou n'a pas été installé incorrectement.
- N'utilisez pas l'appareil dans les zones suivantes:
  - A proximité de sources de chaleur,
  - Dans les zones où il peut y avoir des éclaboussures d'huile,
  - Dans les zones directement exposées au rayonnement du soleil,
  - Dans les zones où il peut y avoir des éclaboussures d'eau,
  - A proximité d'une baignoire, dans une buanderie, à proximité d'une piscine ou d'une douche.
- Ne mettez jamais vos doigts ou d'autres objets dans les ouvertures de ventilation. En particulier, avertissez les enfants du danger qu'elles représentent.
- Maintenez l'appareil en position verticale pendant le transport et le stockage afin de positionner correctement le compresseur.
- Éteignez toujours l'appareil avant de le nettoyer et débranchez la fiche de la prise.
- Éteignez l'appareil avant de le débrancher et débranchez la fiche de la prise. Déplacez l'appareil lentement et avec précaution.

- Ne couvrez pas l'appareil pour éviter tout risque d'incendie.
- Tous les raccordements du ventilateur doivent être conformes à la réglementation de sécurité électrique locale. Si nécessaire, informez-vous sur ces réglementations.
- Surveillez les enfants pour qu'ils ne jouent pas avec l'appareil.
- Si le cordon d'alimentation est endommagé, il doit être remplacé par le fabricant, le service après-vente ou une personne de qualification similaire pour éviter tout danger.
- Cet appareil peut être utilisé par des enfants de 8 ans et plus et par des personnes (enfants compris) ayant des capacités physiques, sensorielles ou mentales limitées et / ou dénuées d'expérience et de connaissances, à condition que l'appareil leur ait été présenté par une personne responsable de leur sécurité et qu'elles puissent comprendre les risques liés à l'utilisation de l'appareil. Le nettoyage et la maintenance de l'appareil ne peuvent être effectués par des enfants que sous surveillance.
- L'appareil doit être installé conformément aux réglementations de câblage nationales.
- Type et tension des fusibles : T, 250 V CA, 2 A ou plus.
- Contactez le service clientèle pour le nettoyage et l'entretien de l'appareil.
- Ne tirez pas sur le cordon d'alimentation, ne le déformez pas, ne le modifiez pas et ne le plongez jamais dans l'eau. Une mauvaise utilisation du cordon d'alimentation peut endommager l'appareil et / ou provoquer un choc électrique.
- Respectez la réglementation nationale sur le gaz.
- Ne bloquez pas les ouvertures de ventilation.
- Ne faites pas fonctionner l'appareil uniquement en insérant ou en débranchant la fiche secteur. Cela pourrait provoquer une décharge électrique ou un incendie dû à la chaleur.
- Débranchez immédiatement le cordon d'alimentation en cas de bruits, d'odeurs ou de fumée étranges venant de l'appareil.

### Consignes pour réagir en cas de dommages

- En cas de dommage sur l'appareil, contactez le fabricant, le service clientèle ou une personne de qualification similaire.
- En cas de dommage, éteignez l'appareil, débranchez la fiche et contactez le fabricant, le service clientèle ou une personne de qualification similaire.
- Le cordon d'alimentation doit être correctement mis à la terre.
- Si le câble secteur est endommagé, éteignez l'appareil pour éviter tout danger et débranchez la fiche de la prise. Le cordon d'alimentation doit être remplacé par le fabricant, le service après-vente ou une personne de qualification similaire.



#### MISE EN GARDE

Risque de blessure ! Les réparations sur le circuit de refroidissement ne doivent être effectuées que par du personnel qualifié et formé.  
N'essayez jamais de réparer l'appareil vous-même !

## APERÇU DE L'APPAREIL

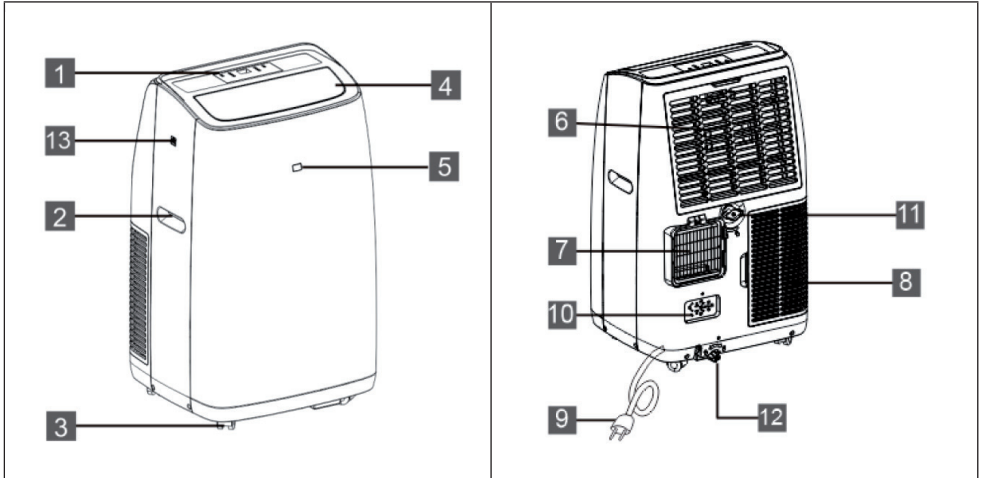

1	Panneau de commande	7	Grille de sortie d'air
2	Poignée (des deux côtés)	8	Grille d'admission d'air
3	Roulettes	9	Câble secteur
4	Défecteur d'air	10	Fixation du connecteur
5	Capteur de la télécommande	11	Sortie d'eau médiane
6	Grille d'admission d'air	12	Sortie d'eau inférieure

## INSTALLATION DU CONDUIT D'ÉVACUATION D'AIR

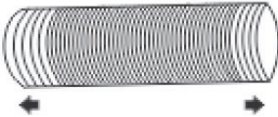
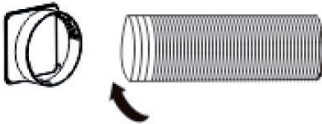
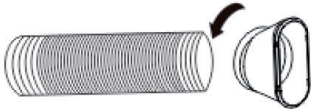
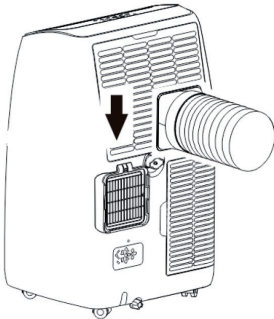
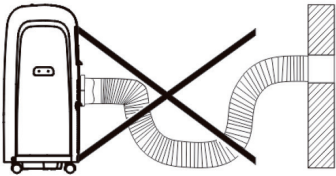
<p style="text-align: center;">1</p> 	<p style="text-align: center;">2</p> 
<p>Séparez les deux parties du conduit d'évacuation.</p>	<p>Fixez l'entrée du tuyau en le vissant sur le conduit d'évacuation.</p>
<p style="text-align: center;">3</p>	<p style="text-align: center;">4</p>
	
<p>Fixez la sortie du tuyau en la vissant sur le conduit d'évacuation.</p>	<p>Fixez l'entrée du tuyau à l'appareil en l'insérant dans l'ouverture et en le faisant glisser vers le bas.</p>
<p>Le conduit d'échappement peut être rallongé. Cependant, il est préférable de garder la longueur au minimum nécessaire. Assurez-vous également que le conduit d'évacuation d'air n'a pas de coudes ou d'affaissements brusques.</p>	

## Consignes d'installation importantes

En mode refroidissement, l'appareil doit être placé près d'une fenêtre ou d'une ouverture afin que l'air chaud évacué puisse être dirigé vers l'extérieur. Tout d'abord, placez l'appareil sur un sol plat et assurez-vous qu'il y a un dégagement minimum de 45 cm tout autour de l'appareil et qu'il se trouve à proximité d'une prise électrique.

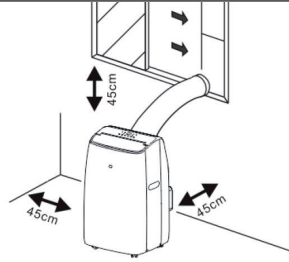

- L'appareil doit être placé sur une base solide pour minimiser le bruit et les vibrations.
- Placez l'appareil sur un sol lisse et plat, suffisamment solide pour supporter l'appareil.
- L'appareil est équipé de roulettes pour faciliter l'installation, mais ne doit être roulé que sur des surfaces lisses et horizontales. Soyez prudent lorsque vous faites rouler l'appareil sur de la moquette. Soyez prudent et protégez le sol lorsque vous roulez sur du parquet. N'essayez pas de faire rouler l'appareil sur des objets.
- L'appareil doit être installé à proximité d'une prise électrique.
- Laissez une distance minimale de 45 cm des murs ou d'autres objets autour de l'appareil et vers le haut.
- Fermez les fenêtres et les portes de la pièce à climatiser.
- Si vous utilisez l'appareil en continu pendant la saison, vous devez laisser une porte légèrement ouverte pour assurer une ventilation adéquate.
- Protégez la pièce de la lumière directe du soleil en fermant partiellement les rideaux ou les stores pour rendre l'appareil beaucoup plus économique.
- Ne placez aucun objet sur l'appareil.
- Ne bloquez pas l'entrée ou la sortie d'air de l'appareil. Une circulation d'air réduite entraînera de mauvaises performances et pourrait endommager l'appareil.
- Assurez-vous qu'il n'y a pas de sources de chaleur dans la pièce.

## INSTALLATION DU JOINT DE FENÊTRE

### Fixation du cadre d'étanchéité pour les fenêtres coulissantes

Le cadre d'étanchéité de fenêtre coulissante est conçu pour s'adapter à la plupart des fenêtres verticales et horizontales standard. Cependant, vous devrez peut-être modifier certains aspects de l'installation pour certains types de fenêtres. Le cadre d'étanchéité peut se fixer avec des vis.

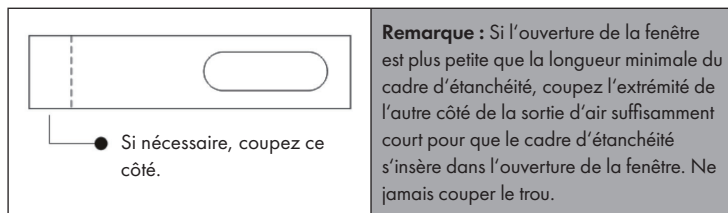
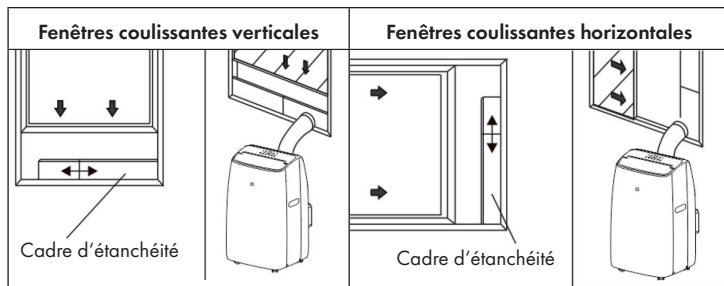

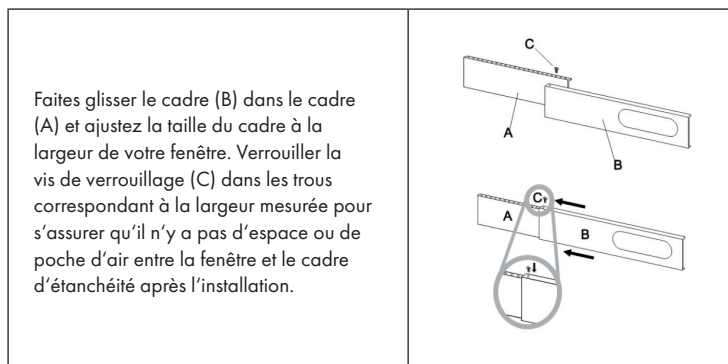

### Ajustement du cadre d'étanchéité pour fenêtre coulissante



## Fixation du joint pour fenêtres à ouverture latérale et puits de lumière

L'installation du joint de fenêtre est simple. Vous pouvez fixer le joint à une fenêtre inclinée, à une fenêtre coulissante ou à une lucarne. Nous avons choisi une fenêtre coulissante à des fins de démonstration. Ce type de fenêtre convient spécialement car le tuyau d'échappement peut être fixé latéralement très bas.

La bande adhésive se fixe aux trois côtés ouverts. Le côté de la fenêtre qui repose contre le cadre est omis. Nettoyez et séchez d'abord le cadre de la fenêtre pour permettre à la bande d'adhérer.

1	2	3
		
<p>Collez la bande adhésive à gauche, en haut et en bas du cadre de la fenêtre.</p> <p>Il est préférable de couper une bande pour chaque côté.</p>	<p>Collez maintenant la bande adhésive à l'intérieur de la fenêtre également.</p>	<p>Fixez le joint de fenêtre à la bande adhésive dans le cadre de la fenêtre (commencez en haut), puis à la bande adhésive dans la fenêtre.</p> <p>Faites passer le tuyau d'air venant du climatiseur par le trou que vous pouvez régler en hauteur et en taille à l'aide des fermetures à glissière.</p>

## MÉTHODES DE DRAINAGE

S'il y a une condensation d'eau excessive dans l'appareil, celui-ci s'arrête de fonctionner et indique que le réservoir d'eau est plein. Dans ce cas, évacuez l'eau de condensation selon l'une des méthodes suivantes.

### Évacuation manuelle

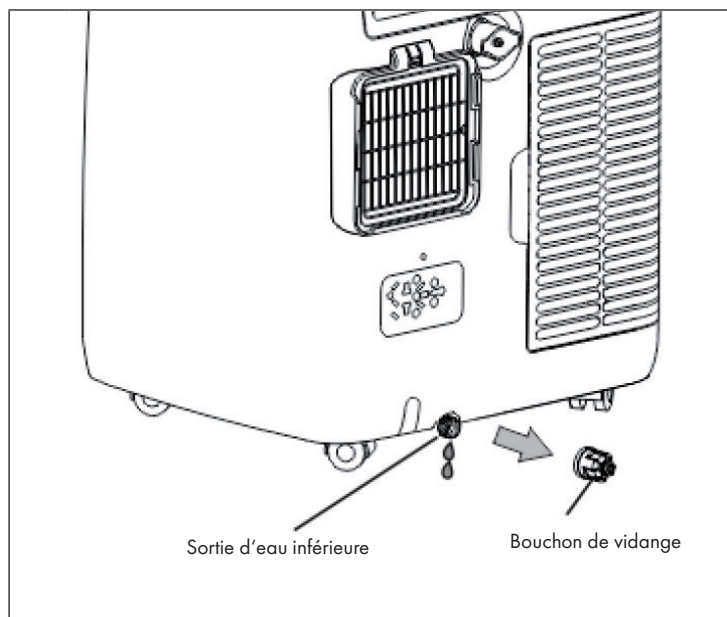

1	Éteignez l'appareil et retirez la fiche de la prise.
2	Placez un récipient sous la sortie d'eau inférieure.
3	Retirez le bouchon de vidange inférieur.
4	L'eau s'écoule dans le récipient collecteur.
5	Une fois l'eau évacuée, revissez le bouchon de vidange.
6	Rallumez l'appareil.



## Drainage permanent par la sortie d'eau inférieure

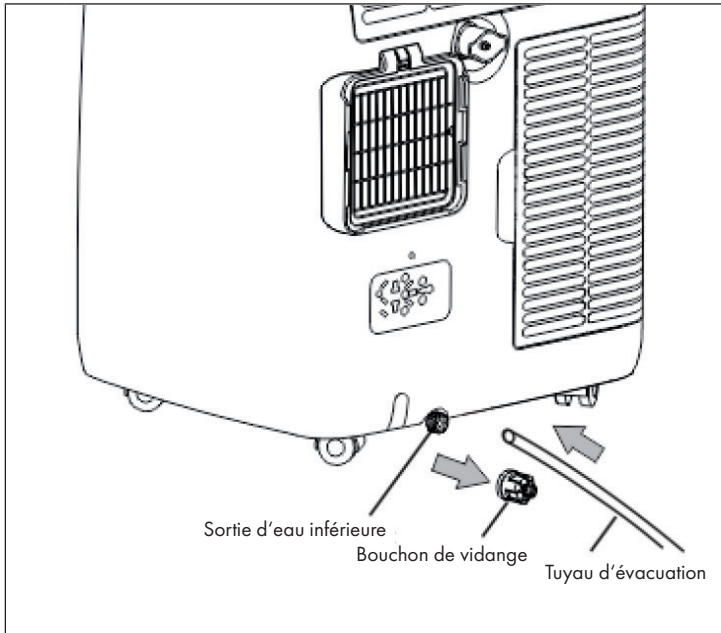

1	Éteignez l'appareil et retirez la fiche de la prise.	
2	Placez un récipient sous la sortie d'eau inférieure et retirez le bouchon de vidange	
3	Branchez le tuyau d'évacuation.	
4	L'eau peut maintenant être évacuée en continu par le tuyau dans un siphon au sol ou un récipient collecteur. Assurez-vous que le siphon de sol ou le bac collecteur n'est pas plus haut que la sortie d'eau, sinon le réservoir d'eau ne pourra pas se vider.	
5	Rallumez l'appareil.	

### Drainage permanent plus haut que la sortie d'eau inférieure

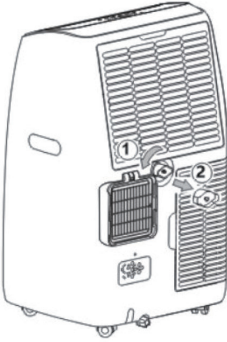
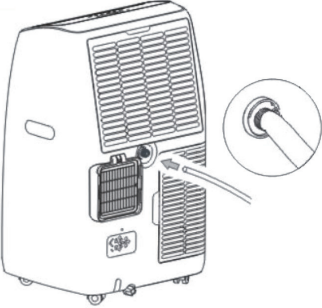
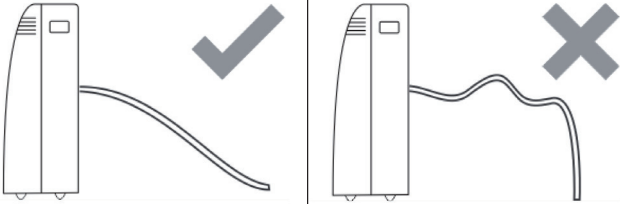
	
1	Éteignez l'appareil et retirez la fiche de la prise.
2	Placez un récipient sous la sortie d'eau inférieure et retirez le bouchon de vidange
3	Branchez le tuyau de vidange.
	L'eau peut maintenant être évacuée en continu par le tuyau dans un siphon de sol ou un récipient collecteur. Assurez-vous que le siphon de sol ou le bac collecteur n'est pas plus haut que la sortie d'eau, sinon le réservoir d'eau ne peut pas se vider.
4	
5	Rallumez l'appareil.





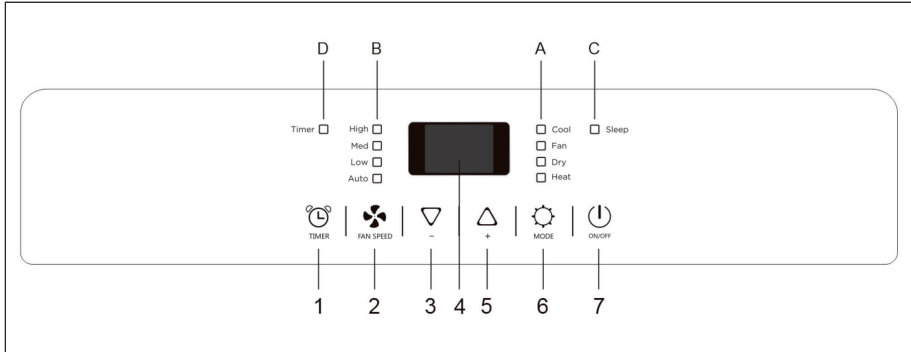

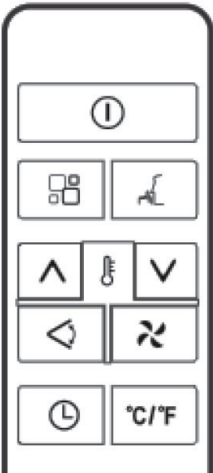

## PANNEAU D E COMMANDE ET TÉLÉCOMMANDE

### Panneau de commande



	Touches		Voyants
1	TIMER	A	Mode
2	FAN SPEED (VITESSE DE VENTILATION)	B	Vitesse de ventilation
3	- (réduire)	C	Sleep (fonction veille)
4	Affichage	D	Minuterie
5	+ (augmenter)		
6	MODE		
7	ON/OFF (MARCHE/ARRÊT)		

## Télécommande

	Vitesse de ventilation	
	Fonction oscillation	
	Fonction veille	
	Augmenter	
	Réduire	
	Marche/arrêt	
	Mode	
	Minuterie	
	Changement de l'unité de température	

## Insertion et changement des piles

<p>Retirez le couvercle à l'arrière de la télécommande. Insérez deux piles AAA (1,5 V) dans la bonne position (voir les instructions dans le compartiment à piles).</p>	
---	--

- Si vous remplacez ou jetez la télécommande, retirez les piles et jetez-les conformément aux réglementations locales car elles sont nocives pour l'environnement.
- Les piles anciennes et neuves ne doivent pas être mélangées. Ne mélangez pas des piles alcalines, des piles standard (carbone-zinc) et des piles rechargeables (nickel-cadmium).
- Ne jetez pas les piles au feu. Les piles peuvent exploser ou fuir.
- Si vous n'utilisez pas la télécommande pendant un certain temps, retirez les piles.

---

## MISE EN MARCHÉ ET UTILISATION

---

### Pour allumer l'appareil

Insérez la fiche dans la prise. Appuyez sur le bouton ON/OFF pour allumer l'appareil. L'appareil se souvient du dernier mode de fonctionnement utilisé.



### Mode COOL (mode climatisation)



Idéal par temps humide et chaud, lorsque vous souhaitez climatiser et déshumidifier la pièce. Pour activer le mode de refroidissement, appuyez sur MODE à plusieurs reprises jusqu'à ce que le voyant COOL s'allume. Utilisez les boutons (+) et (-) pour régler la température désirée entre 18 et 32 °C (64 et 90 °F). Appuyez ensuite plusieurs fois sur le bouton FAN SPEED pour sélectionner l'une des quatre vitesses high (élevée) > Medium (moyenne) > Low (faible) > Auto (automatique). La température ambiante recommandée pendant l'été se situe entre 24-27 °C (75-81 °F). Nous vous recommandons également de ne pas régler la température trop en dessous de la température extérieure.



### Mode FAN (mode ventilateur)

**Remarque :** Si vous n'utilisez l'appareil que dans ce mode, vous n'avez pas besoin de brancher un tuyau d'échappement.

Appuyez plusieurs fois sur MODE jusqu'à ce que le voyant FAN s'allume. Appuyez ensuite plusieurs fois sur FAN SPEED pour sélectionner l'une des trois vitesses High (élevée) > Medium (moyenne) > Low (faible). L'écran affiche la vitesse sélectionnée sous forme de barres :

		
Élevée	Moyenne	Faible

### Mode DRY (mode sec)

Ce mode est idéal pour réduire l'humidité de la pièce. En mode sec, l'appareil doit être installé de la même manière qu'en mode climatisation. Pour ce faire, le tuyau d'évacuation d'air doit être connecté de manière à ce que l'humidité puisse être évacuée vers l'extérieur. Appuyez plusieurs fois sur MODE jusqu'à ce que le voyant DRY s'allume. L'écran affiche [dh].

**Remarque :** Dans ce mode, la vitesse du ventilateur est réglée automatiquement et ne peut pas être réglée manuellement.

### Mode SMART (mode intelligent)

L'appareil sélectionne automatiquement le mode refroidissement, chauffage ou ventilateur. Pour activer le mode, appuyez sur MODE à plusieurs reprises jusqu'à ce que le voyant suivant s'allume sur l'écran:

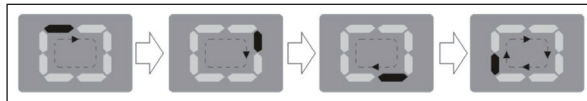

Appuyez ensuite plusieurs fois sur FAN SPEED pour sélectionner l'une des quatre vitesses High (élevée) > Medium (moyenne) > Low (faible) > Auto (automatique).

- Lorsque l'appareil est en mode climatiseur pur, il fonctionne en mode ventilateur si la température ambiante est inférieure à 23 °C (73 °F) et en mode climatiseur si la température ambiante est supérieure à 23 °C (73 °F).
- Si l'appareil est en mode climatiseur et chauffage, il fonctionne en mode chauffage quand la température ambiante est inférieure à 20 °C (68 °F) et en mode ventilateur quand la température ambiante est comprise entre 20-23 °C (68-73 °F). L'appareil fonctionne en mode climatiseur lorsque la température ambiante est supérieure à 23 °C (73 °F).

### Réglage de la minuterie de démarrage

Afin d'économiser de l'électricité pendant les périodes de climatisation et de chauffage, vous pouvez régler une minuterie de démarrage ou d'arrêt de l'appareil.



- Allumez l'appareil et réglez le mode et la vitesse de ventilation souhaités. Ensuite, éteignez à nouveau l'appareil.
- Appuyez ensuite sur TIMER. Le voyant de la minuterie et l'affichage des heures clignotent sur l'affichage. Appuyez plusieurs fois sur TIMER pour régler la durée (1 à 24 heures) après laquelle l'appareil s'allumera automatiquement.
- Ensuite, attendez un instant que le temps soit mémorisé. Le voyant de la minuterie s'allume en permanence sur l'écran et l'appareil passe en mode veille.
- Pour désactiver la minuterie, appuyez sur ON / OFF ou TIMER. Le voyant de la minuterie s'éteint.

### Réglage de la minuterie d'arrêt

- Allumez l'appareil et réglez le mode et la vitesse de ventilation souhaités.
- Appuyez ensuite sur TIMER. Le voyant de la minuterie et l'affichage des heures clignotent sur l'affichage. Appuyez plusieurs fois sur TIMER pour régler la durée (1 à 24 heures) après laquelle l'appareil s'éteindra automatiquement.
- Ensuite, attendez un instant que le temps soit mémorisé. Le voyant de la minuterie s'allume sur l'écran et l'écran affiche le mode actuel. Une fois la durée définie écoulée, l'appareil s'éteint automatiquement.
- Pour désactiver la minuterie, appuyez sur ON / OFF ou TIMER. Le voyant de la minuterie s'éteint.

## Changement de l'unité de température

Lorsque l'appareil est en marche, appuyez et maintenez le bouton de la télécommande pour changer l'unité de température ou les boutons (+) et (-) simultanément pendant 3 secondes pour changer l'unité de température. Avant le changement, l'affichage se présente comme sur la figure 1. Ensuite, l'affichage se présente comme indiqué sur la figure 2.

1	2
	

## Fonction oscillation (par télécommande uniquement)

Cette fonction vous permet de faire osciller le déflecteur d'air de haut en bas afin mieux répartir l'air dans la pièce. Sélectionnez d'abord le mode souhaité (Cool, Dry ou Fan), puis appuyez sur le bouton de fonction swing de la télécommande. Appuyez à nouveau sur le bouton pour arrêter la fonction swing.

## Fonction veille (par télécommande uniquement)

Cette fonction sert pour vous endormir car elle réduit continuellement le fonctionnement de l'appareil. La fonction maintient la pièce à la température optimale sans fluctuations excessives de température ou d'humidité avec un fonctionnement silencieux. La vitesse du ventilateur se réduit au niveau le plus bas, tandis que la température et l'humidité de la pièce varient légèrement pour assurer un confort de sommeil maximal.

- Sélectionnez d'abord le mode souhaité (climatisation ou Chauffage), puis appuyez sur le bouton de fonction veille de la télécommande. La luminosité de l'écran est réduite et la vitesse du ventilateur est réduite au niveau le plus bas.
- En mode climatisation, la température sélectionnée augmente de 1 °C (1 °F) par heure sur une période de 2 heures. Cette nouvelle température est maintenue pendant les 6 prochaines heures. Ensuite, l'appareil s'éteint automatiquement.
- En mode chauffage, la température sélectionnée diminue de 1 °C (1 °F) par heure sur une période de 3 heures. Cette nouvelle température est maintenue pendant les 5 heures suivantes. Ensuite, l'appareil s'éteint automatiquement.
- La fonction de veille peut être annulée à tout moment pendant le fonctionnement en appuyant sur la touche de fonction de veille, MODE ou FAN SPEED (vitesse du ventilateur).
- La fonction de veille ne peut pas être réglée en mode FAN ou DRY.



---

## AUTO DIAGNOSTIC

---

L'appareil dispose d'un système d'autodiagnostic pour identifier un certain nombre de dysfonctionnements. Les messages d'erreur s'affichent à l'écran.

Code erreur	Signification	Que faire ?
<b>Pf</b>	Panne de la sonde (panne de la sonde de température)	Contactez le fabricant ou un électricien spécialisé.
<b>Ft</b>	Full tank (réservoir plein)	Videz le réservoir comme décrit dans le chapitre MÉTHODES DE DRAINAGE.

---

## NETTOYAGE ET ENTRETIEN

---

- Éteignez l'appareil et débranchez la fiche de la prise.
- N'utilisez pas d'essence ou d'autres produits chimiques pour nettoyer l'appareil.
- Ne lavez pas l'appareil directement.
- Contactez le service client si l'appareil est endommagé.

### Nettoyage du filtre à air

- Le filtre à air peut être obstrué par la poussière / protection et doit être nettoyé une fois toutes les deux semaines.
- Ouvrez la grille de ventilation et retirez le filtre à air.
- Nettoyez le filtre à air avec un détergent neutre et de l'eau tiède. Ensuite, séchez le filtre à l'ombre.
- Réinstallez le filtre à air et tous les autres composants.

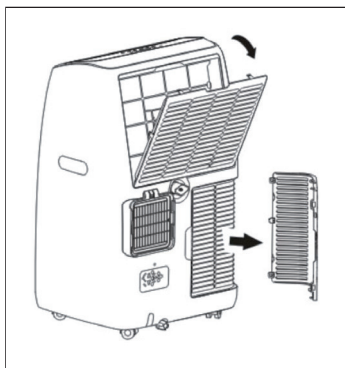

### Nettoyage des surfaces de l'appareil

Nettoyez la surface de l'appareil avec un détergent neutre et un chiffon humide. Essuyez ensuite la surface de l'appareil avec un chiffon sec.

### En fin de saison

- Éteignez l'appareil et débranchez la fiche de la prise.
- Placez un récipient collecteur sous la sortie d'eau inférieure.
- Retirez le bouchon de vidange inférieur.
- L'eau s'écoule dans le récipient collecteur.
- Une fois l'eau vidangée, revissez le bouchon de vidange.
- Enfin, nettoyez le filtre à air.

## RÉSOLUTION DES PROBLÈMES

Problème	Cause possible	Solution
L'appareil ne démarre pas quand on appuis sur marche/arrêt.	Le voyant du niveau d'eau clignote car le réservoir d'eau est plein.	Videz l'eau du réservoir.
	La température ambiante est supérieure à la température réglée (mode chauffage électrique).	Réinitialiser le réglage de la température.
	La température ambiante est inférieure à la température réglée (mode climatisation).	Modifiez le réglage de la température.
L'appareil ne refroidit pas bien.	Les portes ou fenêtres ne sont pas bien fermées.	Vérifiez que toutes les portes et fenêtres sont fermées.
	Source de chaleur dans la pièce.	Si possible, supprimez les sources de chaleur.
	Le tuyau d'échappement n'est pas connecté ou est bouché.	Branchez ou nettoyez le tuyau.
	Le réglage de la température est trop élevé.	Réglez la température.
	L'entrée d'air est bouchée.	Nettoyez l'entrée d'air.
L'appareil est très bruyant.	Le sol n'est pas de niveau ou pas assez plat.	Si possible, placez l'appareil sur une surface plane.
	Le bruit est causé par le fluide frigorigène circulant à l'intérieur du ventilateur.	Ceci est normal.
Odeur désagréable dans la pièce pendant le fonctionnement.	Filtre à air encrassé.	Nettoyez le filtre à air.

## CONTRÔLE DE L'APPAREIL PAR SMARTPHONE

Si vous connectez l'appareil à votre réseau WiFi domestique, vous pouvez l'utiliser facilement via l'application Klarstein associée. L'application vous permet non seulement de contrôler à distance l'appareil via votre smartphone, mais vous donne également accès à des recettes et à des informations supplémentaires.

Procédez comme suit pour connecter votre smartphone avec votre appareil Klarstein :

1. Téléchargez d'abord l'application Klarstein en scannant le code QR avec votre smartphone (voir ci-dessous) ou téléchargez-le directement depuis l'App Store ou Google Play.
2. Assurez-vous que votre smartphone est connecté au même réseau WiFi que votre appareil Klarstein.
3. Ouvrez l'application Klarstein.
4. Connectez-vous avec votre compte. Si vous n'avez pas encore de compte, inscrivez-vous dans l'application Klarstein.
5. Suivez les indications de l'application.

### Téléchargement de l'application

Utilisez la fonction de scan de votre téléphone portable pour scanner le QR Code et télécharger l'application sur votre smartphone.

**Remarque :** L'application fournit des informations supplémentaires sur la façon d'utiliser l'application et de l'aide sur la façon de se connecter à votre appareil dès que vous l'ouvrez pour la première fois.

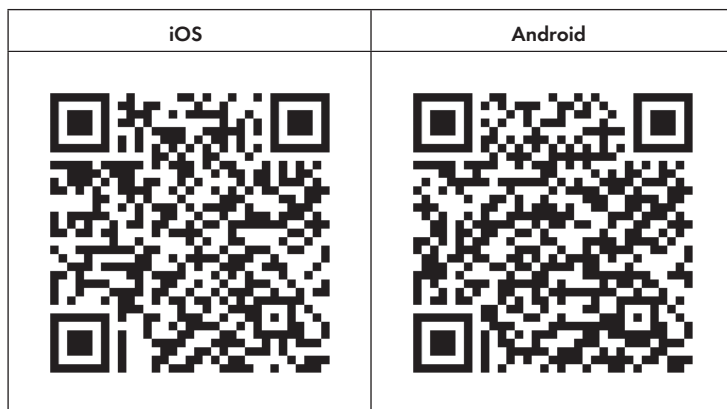

## Dépannage des problèmes de connexion

Si votre appareil Klarstein ne se trouve pas dans le WiFi, vérifiez les points suivants :

- L'appareil est-il branché ?
- La fonction WiFi de mon téléphone est-elle activée ?
- La fonction WiFi de l'appareil Klarstein est-elle activée ? (Suivez les instructions dans l'application)
- Le mot de passe WiFi a-t-il été saisi correctement ?
- Le routeur, l'appareil Klarstein et le smartphone se trouvent-ils à proximité immédiate pendant la tentative de connexion ? (Idéalement, pas plus de 5 m de distance)
- Si vous avez désactivé la bande des 2,4 GHz dans les paramètres de votre routeur sans fil, activez-la dans les paramètres de votre routeur.

**Remarque :** Pour plus d'aide, suivez les instructions de l'application lors de la configuration de la connexion.

## FICHE DE DONNÉES PRODUIT

Informations conformément au règlement (UE) n° 626/2011

Marque du fournisseur : Klarstein

Référence du modèle donnée par le fournisseur : 10035809,  
10035810

Niveaux de puissance acoustique intérieur dans  
les conditions nominales, pour les fonctions de  
refroidissement en dB : 64 dB

Les fuites de réfrigérants (R290) accentuent le changement climatique. En cas de fuite, l'impact sur le réchauffement de la planète sera d'autant plus limité que le potentiel de réchauffement planétaire (PRP) du réfrigérant est faible. Cet appareil utilise un réfrigérant dont le PRP est égal à 3. En d'autres termes, si 1 kg de ce réfrigérant est relâché dans l'atmosphère, son impact sur le réchauffement de la planète sera 3 fois supérieur à celui d'1 kg de CO<sub>2</sub>, sur une période de 100 ans. Ne tentez jamais d'intervenir dans le circuit frigorifique et de démonter les pièces vous-même et adressez-vous systématiquement à un professionnel.

Coefficient d'efficacité énergétique (EER<sub>rated</sub>): 3,1

Classe d'efficacité énergétique : A

Consommation d'énergie de 1,1 kWh pour 60 minutes, déterminée sur la base des résultats obtenus dans des conditions d'essai normalisées. La consommation d'énergie réelle dépend des conditions d'utilisation et de l'emplacement de l'appareil.

Puissance frigorifique nominale P<sub>rated</sub> en kW : 3,5 kW

**Informations conformément au règlement (UE) n° 206/2012**

Référence (s) du produit	10035809, 10035810		
Description	Symbole	Valeur	Unité
Puissance frigorifique nominale	$P_{\text{rated}}$ frigorifique	3,5	kW
Puissance calorifique nominale	$P_{\text{rated}}$ calorifique	-	kW
Puissance frigorifique absorbée nominale	$P_{\text{EER}}$	1,1	kW
Puissance calorifique absorbée nominale	$P_{\text{COP}}$	-	kW
Coefficient d'efficacité énergétique nominal	EERd	3,1	-
Coefficient de performance nominal	COPd	-	-
Consommation d'électricité en «arrêt par thermostat»	$P_{\text{TO}}$	13,6	W
Consommation d'électricité en mode «veille»	$P_{\text{SB}}$	0,9	W
Consommation d'électricité des appareils simple/double conduit (SD/DD) (indiquer séparément les informations relatives au refroidissement et au chauffage)	DD : $Q_{\text{DD}}$ SD : $Q_{\text{SD}}$	1,1	SD : kWh/a SD : kWh/h
Niveau de puissance acoustique	$L_{\text{WA}}$	64	dB(A)
Potentiel de réchauffement planétaire	PRP	3	kg éq. CO <sub>2</sub>
Coordonnées de contact pour tout complément d'information	Chal-Tec GmbH, Wallstraße 16, 10179 Berlin, Allemagne.		

## FICHE DE DONNÉES PRODUIT

Informations conformément au règlement (UE) n° 626/2011

Marque du fournisseur : Klarstein

Référence du modèle donnée par le fournisseur : 10035811, 10035812

Niveaux de puissance acoustique intérieur dans les conditions nominales, pour les fonctions de refroidissement en dB : 65 dB

Les fuites de réfrigérants (R290) accentuent le changement climatique. En cas de fuite, l'impact sur le réchauffement de la planète sera d'autant plus limité que le potentiel de réchauffement planétaire (PRP) du réfrigérant est faible. Cet appareil utilise un réfrigérant dont le PRP est égal à 3. En d'autres termes, si 1 kg de ce réfrigérant est relâché dans l'atmosphère, son impact sur le réchauffement de la planète sera 3 fois supérieur à celui d'1 kg de CO<sub>2</sub>, sur une période de 100 ans. Ne tentez jamais d'intervenir dans le circuit frigorifique et de démonter les pièces vous-même et adressez-vous systématiquement à un professionnel.

Coefficient d'efficacité énergétique (EER<sub>rated</sub>): 2,6

Classe d'efficacité énergétique : A

Consommation d'énergie de 1,5 kWh pour 60 minutes, déterminée sur la base des résultats obtenus dans des conditions d'essai normalisées. La consommation d'énergie réelle dépend des conditions d'utilisation et de l'emplacement de l'appareil.

Puissance frigorifique nominale P<sub>rated</sub> en kW : 4,1 kW



**Informations conformément au règlement (UE) n° 206/2012**

Référence (s) du produit	10035811, 10035812		
Description	Symbole	Valeur	Unité
Puissance frigorifique nominale	$P_{\text{rated}}$ frigorifique	4,1	kW
Puissance calorifique nominale	$P_{\text{rated}}$ calorifique	-	kW
Puissance frigorifique absorbée nominale	$P_{\text{EER}}$	1,5	kW
Puissance calorifique absorbée nominale	$P_{\text{COP}}$	-	kW
Coefficient d'efficacité énergétique nominal	EERd	2,6	-
Coefficient de performance nominal	COPd	-	-
Consommation d'électricité en «arrêt par thermostat»	$P_{\text{TO}}$	10,6	W
Consommation d'électricité en mode «veille»	$P_{\text{SB}}$	0,5	W
Consommation d'électricité des appareils simple/double conduit (SD/DD) (indiquer séparément les informations relatives au refroidissement et au chauffage)	DD : $Q_{\text{DD}}$ SD : $Q_{\text{SD}}$	1,5	SD : kWh/a SD : kWh/h
Niveau de puissance acoustique	$L_{\text{WA}}$	65	dB(A)
Potentiel de réchauffement planétaire	PRP	3	kg éq. CO <sub>2</sub>
Coordonnées de contact pour tout complément d'information	Chal-Tec GmbH, Wallstraße 16, 10179 Berlin, Allemagne.		

## INFORMATIONS SUR LE RECYCLAGE



S'il existe une réglementation pour l'élimination ou le recyclage des appareils électriques et électroniques dans votre pays, ce symbole sur le produit ou sur l'emballage indique que cet appareil ne doit pas être jeté avec les ordures ménagères. Vous devez le déposer dans un point de collecte pour le recyclage des équipements électriques et électroniques. La mise au rebut conforme aux règles protège l'environnement et la santé de vos semblables des conséquences négatives. Pour plus d'informations sur le recyclage et l'élimination de ce produit, veuillez contacter votre autorité locale ou votre service de recyclage des déchets ménagers.

Ce produit contient des piles. S'il existe une réglementation pour l'élimination ou le recyclage des piles dans votre pays, vous ne devez pas les jeter avec les ordures ménagères. Renseignez-vous sur les dispositions locales relatives à la collecte des piles usagées. La mise au rebut conforme aux règles protège l'environnement et la santé de vos semblables des conséquences négatives.

## DÉCLARATION DE CONFORMITÉ



**Fabricant :**

Chal-Tec GmbH, Wallstraße 16, 10179 Berlin, Allemagne.

**Importateur pour la Grande Bretagne :**

Chal-Tec UK limited  
Unit 6 Riverside Business Centre  
Brighton Road  
Shoreham-by-Sea  
BN43 6RE  
United Kingdom

La déclaration complète de conformité du fabricant est accessible par le lien suivant : [use.berlin/10035809](http://use.berlin/10035809)

**Gentile cliente,**

La ringraziamo per aver acquistato il dispositivo. La preghiamo di leggere attentamente le seguenti istruzioni per l'uso e di seguirle per evitare possibili danni. Non ci assumiamo alcuna responsabilità per danni scaturiti da una mancata osservazione delle avvertenze di sicurezza e da un uso improprio del dispositivo. Scansionare il codice QR seguente, per accedere al manuale d'uso più attuale e per ricevere informazioni sul prodotto.



---

## INDICE

---

Avvertenze sul refrigerante R290	116
Avvertenze di sicurezza	117
Descrizione del dispositivo	119
Installazione del tubo di scarico dell'aria	120
Installare la guarnizione	122
Metodi di scarico dell'acqua	124
Pannello di controllo e telecomando	127
Messa in funzione e utilizzo	129
Autodiagnosi	133
Pulizia e manutenzione	134
Correzione degli errori	135
Gestione tramite smartphone	136
Scheda informativa del prodotto	138
Scheda informativa del prodotto	140
Avviso di smaltimento	142
Dichiarazione di conformità	142

---

## DATI TECNICI

---

Numero articolo	10035809, 10035810	10035811, 10035812
Alimentazione	220-240 V ~ 50/60 Hz	
Dimensioni	450 x 745 x 396 cm	
Potenza di raffreddamento	12.000 BTU	14.000 BTU
WiFi standard	802.11 b/g/n	
WiFi frequenza	2,4 GHz	
WiFi potenza a radiofrequenza (max.)	20 dBm	

## AVVERTENZE SUL REFRIGERANTE R290

### Avvertenze

- Il climatizzatore deve essere conservato e trasportato in verticale, altrimenti possono risultare danni irreparabili al compressore. Lasciare il dispositivo in posizione verticale per almeno 24 ore prima di metterlo in funzione.
- Spegnerne il dispositivo e staccare la spina prima di pulirlo.
- Assicurarsi che il dispositivo generi un flusso d'aria costante e che i punti d'ingresso e uscita dell'aria non siano bloccati!
- Utilizzare il dispositivo su un fondo orizzontale per evitare perdite.
- Ogni persona che opera sul circuito del refrigerante deve essere provvista di un certificato attualmente valido, ottenuto da un'autorità di valutazione accreditata dall'industria. Questo garantisce la loro competenza e la sicurezza nella gestione dei refrigeranti in accordo con specifiche di valutazione riconosciute dall'intero settore.
- Quando il dispositivo smette di funzionare, smaltirlo in modo adeguato.
- Se non viene utilizzato, conservare il dispositivo in un luogo ben ventilato.
- Stoccare il dispositivo in modo tale da non danneggiarlo.
- Le riparazioni devono essere eseguite dal produttore o da un'azienda tecnica autorizzata.
- Non danneggiare componenti del circuito del refrigerante. La fuoriuscita di refrigerante potrebbe non essere notata, dato che è inodore.
- Manutenzione e riparazioni devono essere realizzate con l'ausilio di specialisti nell'utilizzo di refrigeranti infiammabili.

### Informazioni per locali con condotti di refrigerante

- Ridurre al minimo le tubature.
- Assicurarsi di non danneggiare le tubature.
- I dispositivi con refrigeranti infiammabili devono essere installati solo in ambienti ben ventilati.
- Rispettare le normative nazionali relative al gas.
- Tutti i collegamenti meccanici devono essere accessibili per scopi di manutenzione.



#### ATTENZIONE

Pericolo d'incendio! Questo dispositivo contiene il refrigerante infiammabile R290. Se fuoriesce refrigerante e viene esposto a una fonte d'ignizione, potrebbe esserci il rischio d'incendio.

## AVVERTENZE DI SICUREZZA

### Avvertenze speciali

- Utilizzare solo il prodotto consigliato dal produttore per pulire o sbrinare.
- Non riporre assolutamente il dispositivo in un locale in cui ci sono fonti di ignizione (ad es. fiamme libere, un dispositivo a gas acceso o un dispositivo elettrico di riscaldamento acceso).
- Non infilzare o bruciare il dispositivo.
- Tenere presente che il refrigerante potrebbe essere inodore.

**Nota:** utilizzare il dispositivo solo in locali con superficie maggiore di X m<sup>2</sup> (v. tabella).

Modell	X (m <sup>2</sup> )
5000 BTU/h, 7000 BTU/h, 8000 BTU/h	10 m <sup>2</sup>
9000 BTU/h, 10000 BTU/h, 10500 BTU/h	13 m <sup>2</sup>
12000 BTU/h, 14000 BTU/h, 16000 BTU/h, 18000 BTU/h	18 m <sup>2</sup>

### Allgemeine Sicherheitshinweise

- Il dispositivo è adatto solo all'uso in locali al chiuso.
- Non utilizzare il dispositivo se deve essere riparato o se non è stato installato correttamente.
- Non utilizzare il dispositivo nelle seguenti aree:
  - Vicino a fonti di calore
  - In aree dove possono esserci schizzi di olio
  - In aree esposte direttamente al sole
  - In aree dove possono esserci schizzi d'acqua
  - Vicino a vasche, in lavanderie, vicino a docce o piscine.
- Non inserire dita o oggetti nelle aperture di ingresso e uscita dell'aria. Avvertire in particolare i bambini del pericolo.
- Assicurarsi che il dispositivo sia in verticale quando lo si sposta e lo si ripone, in modo che il compressore sia posizionato correttamente.
- Spegner il dispositivo e staccare la spina prima della pulizia.
- Spegner il dispositivo e spegnere la spina prima di spostarlo. Muovere il dispositivo lentamente e con cura.

- Per evitare incendi, non coprire il dispositivo.
- Tutti i collegamenti del dispositivo devono essere conformi alle normative locali per la sicurezza elettrica. Se necessario, informarsi su queste normative.
- Tenere sotto controllo i bambini, in modo che non giochino con il dispositivo.
- Se il cavo di alimentazione è danneggiato, deve essere riparato dal produttore, dal servizio di assistenza ai clienti o da una persona con qualifica equivalente, in modo da evitare danni.
- Il dispositivo può essere utilizzato da bambini a partire da 8 anni e persone con limitate capacità fisiche, psichiche e percettive o con esperienza e conoscenza insufficienti solo se sono stati istruiti in precedenza sulle modalità di utilizzo sicuro da parte di una persona responsabile del loro controllo e comprendono i rischi connessi. La pulizia e la manutenzione del dispositivo possono essere realizzate da bambini solo con il dovuto controllo.
- Il dispositivo deve essere installato conformemente alle normative nazionali di cablaggio.
- Tipologia e tensione dei fusibili: T, 250 v AC, 2 A o più
- Per la pulizia e la manutenzione del dispositivo, contattare il servizio di assistenza ai clienti.
- Non tirare il cavo di alimentazione, non deformarlo o modificarlo e non immergerlo assolutamente in acqua. Una gestione errata del cavo può causare danni al dispositivo e/o folgorazioni.
- Devono essere rispettate le normative nazionali relative al gas.
- Non bloccare assolutamente le aperture di ventilazione.
- Non utilizzare il dispositivo esclusivamente attaccando e staccando la spina, altrimenti possono risultare folgorazioni o incendi a causa della produzione di calore.
- Staccare subito la spina se compaiono rumori insoliti, strani odori o fumo.

#### Avvertenze sulla gestione di eventuali danni

- In caso di danni, contattare il produttore, il servizio di assistenza ai clienti o una persona con qualifica equivalente.
- Se ci sono danni, spegnere il dispositivo, staccare la spina e contattare il produttore, il servizio di assistenza ai clienti o una persona con qualifica equivalente.
- Il cavo deve essere dotato di una messa a terra sicura.
- Per evitare danni, se il cavo di alimentazione è danneggiato, è necessario spegnere il dispositivo, staccare la spina e il cavo deve essere sostituito dal produttore, dal servizio di assistenza ai clienti o da una persona con qualifica equivalente.



#### AVVERTENZA

Pericolo di lesione! Le riparazioni al circuito del refrigerante possono essere realizzate solo da personale tecnico qualificato. Non cercare assolutamente di effettuare riparazioni in modo autonomo!

## DESCRIZIONE DEL DISPOSITIVO

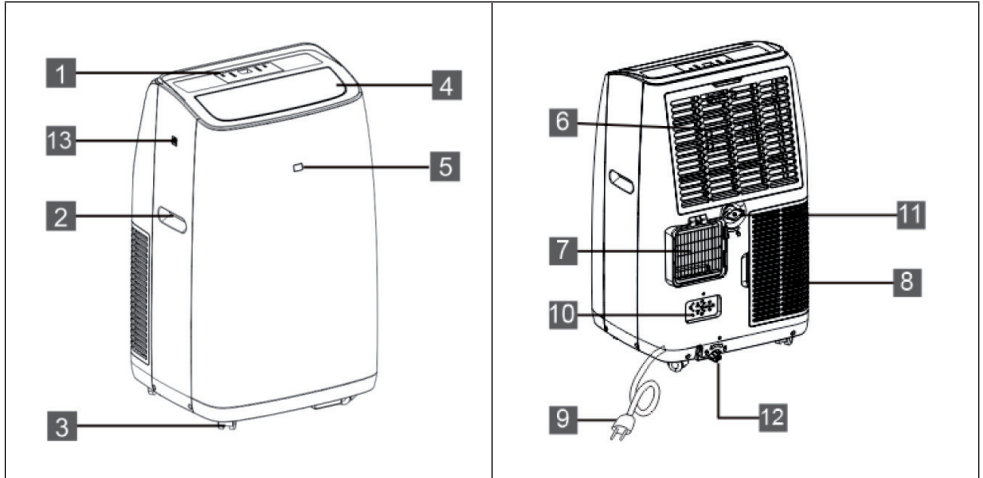

1	Pannello di controllo	7	Griglia di uscita dell'aria
2	Impugnatura (su entrambi i lati)	8	Griglia di ingresso dell'aria
3	Rotelle	9	Cavo di alimentazione
4	Lamelle di ventilazione	10	Fissaggio spina
5	Ricevitore del telecomando	11	Scarico dell'acqua intermedio
6	Griglia di ingresso dell'aria	12	Scarico dell'acqua basso

## INSTALLAZIONE DEL TUBO DI SCARICO DELL'ARIA

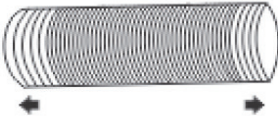
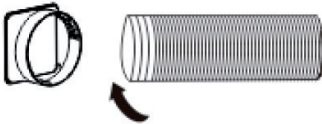
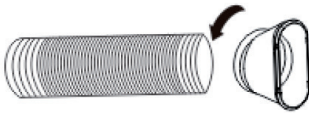
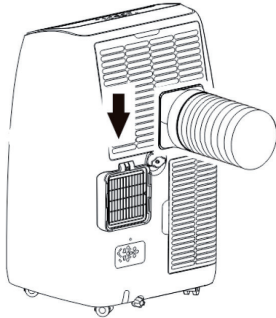
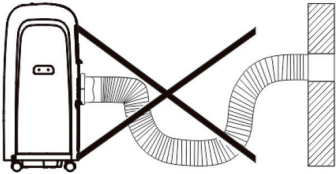
<p style="text-align: center;">1</p> 	<p style="text-align: center;">2</p> 
<p>Estendere il tubo di scarico dell'aria.</p>	<p>Fissare l'ingresso del tubo ruotandolo sul tubo di scarico dell'aria fino al bloccaggio.</p>
<p style="text-align: center;">3</p> 	<p style="text-align: center;">4</p> 
<p>Fissare l'uscita del tubo ruotandola sul tubo di scarico dell'aria fino al bloccaggio.</p>	<p>Fissare l'ingresso del tubo al dispositivo, inserendolo nell'apertura e spingendolo verso il basso.</p>
<p>Il tubo di scarico dell'aria può essere prolungato. Tuttavia, è ideale ridurre al minimo necessario la lunghezza, in modo che il tubo non venga piegato e che non presenti passaggi ristretti.</p>	



## Note importanti sull'installazione

In modalità di raffreddamento, il dispositivo deve essere posizionato vicino a una finestra o a un'apertura, in modo da poter condurre all'esterno l'aria calda. Posizionare il dispositivo su una superficie piana e assicurarsi che ci siano almeno 45 cm di spazio intorno e che ci sia una presa elettrica nelle vicinanze.

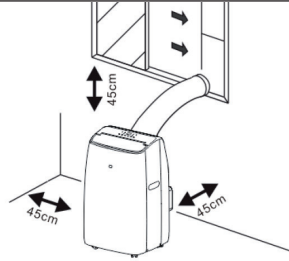

- Il dispositivo deve essere posizionato su fondi resistenti e stabili, in modo da evitare rumore e vibrazioni.
- Posizionare il dispositivo su un fondo liscio, piano, resistente abbastanza da supportare il carico del dispositivo.
- Il dispositivo è dotato di rotelle per facilitarne lo spostamento. Queste vanno utilizzate solo su superfici piane e lisce. Prestare attenzione se si sposta il dispositivo su moquette. Fare particolare attenzione in caso di spostamento su parquet. Non cercare di far passare il dispositivo sopra a oggetti.
- Il dispositivo deve essere posizionato vicino a una presa elettrica.
- Lasciare almeno 45 cm di distanza da oggetti e pareti su tutti i lati del dispositivo (escluso, ovviamente, quello inferiore).
- Chiudere porte e finestre del locale da climatizzare.
- Se si utilizza continuamente il dispositivo, lasciare socchiusa una porta per garantire una ventilazione sufficiente.
- Proteggere il locale dalla luce del sole diretta, chiudendo parzialmente tende o tapparelle, in modo da rendere più economico l'uso del dispositivo.
- Non poggiare oggetti sul dispositivo.
- Non bloccare ingresso o uscita dell'aria. Un flusso d'aria ridotto causa prestazioni peggiori e potrebbe danneggiare il dispositivo.
- Assicurarsi che non ci siano fonti di calore nel locale.

## INSTALLARE LA GUARNIZIONE

### Fissaggio del telaio di guarnizione per finestre scorrevoli

Il telaio di guarnizione per finestre scorrevoli è stato concepito in modo da essere adatto alla maggior parte di finestre standard orizzontali e verticali. Tuttavia, può essere necessario modificare alcuni aspetti dell'installazione per determinati tipi di finestre. Il telaio di guarnizione può essere fissato con viti.

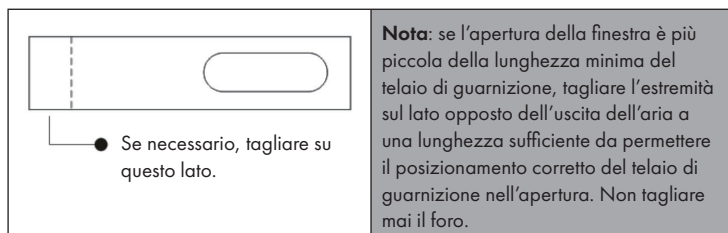
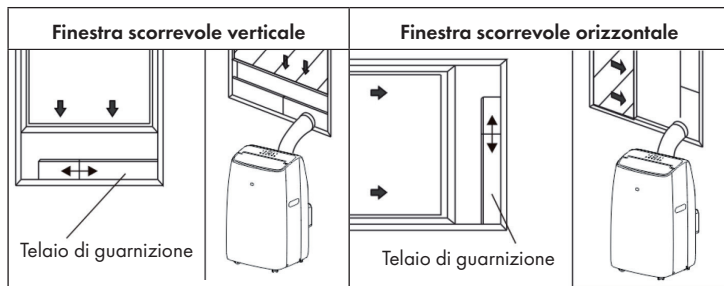

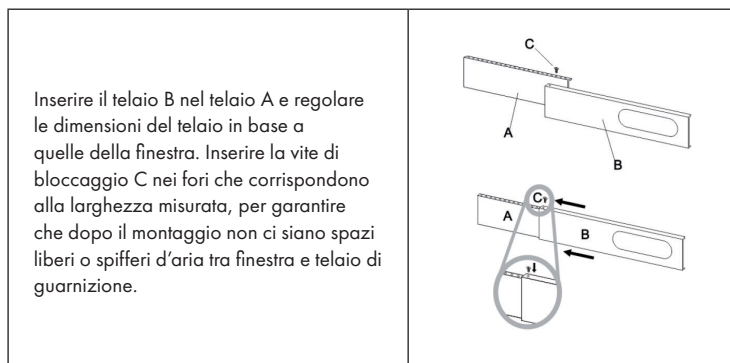

### Regolare il telaio di guarnizione per finestre scorrevoli



## Fissaggio della guarnizione per finestre ad apertura laterale o da soffitto

Installare la guarnizione per la finestra è semplice. E' possibile installare la guarnizione ad una finestra, ad apertura inclinata, ad una finestra ad apertura laterale oppure ad un lucernario. La dimostrazione in basso è eseguita con una finestra ad apertura laterale. Questo tipo di finestra è particolarmente adatto poiché si può installare il tubo di scarico in basso.

Il nastro di velcro adesivo deve essere installato su tre lati. Lasciare libero il lato nel quale la finestra è connessa al telaio. Il telaio della finestra deve essere prima pulito ed asciugato affinché il nastro possa incollarsi.

1	2	3
		
<p>Incollare il nastro di velcro adesivo a sinistra, a destra e nella parte superiore del telaio della finestra.</p> <p>Si consiglia di tagliare a strisce il nastro di velcro adesivo per ogni lato della finestra.</p>	<p>Incollare il nastro di velcro adesivo anche nella parte interna della finestra.</p>	<p>Fissare la guarnizione alle strisce in velcro poste sul telaio (iniziare in alto al centro) e poi alle strisce in velcro poste sulla finestra.</p> <p>Inserire il tubo di scarico del climatizzatore nell'apertura, la quale è regolabile in altezza e in grandezza attraverso la cerniera.</p>

## METODI DI SCARICO DELL'ACQUA

In caso di elevata formazione di condensa nel dispositivo, il funzionamento viene interrotto e viene indicata la necessità di svuotare il serbatoio. In questo caso, è necessario scaricare l'acqua di condensa in uno dei seguenti modi.

### Scarico dell'acqua manuale

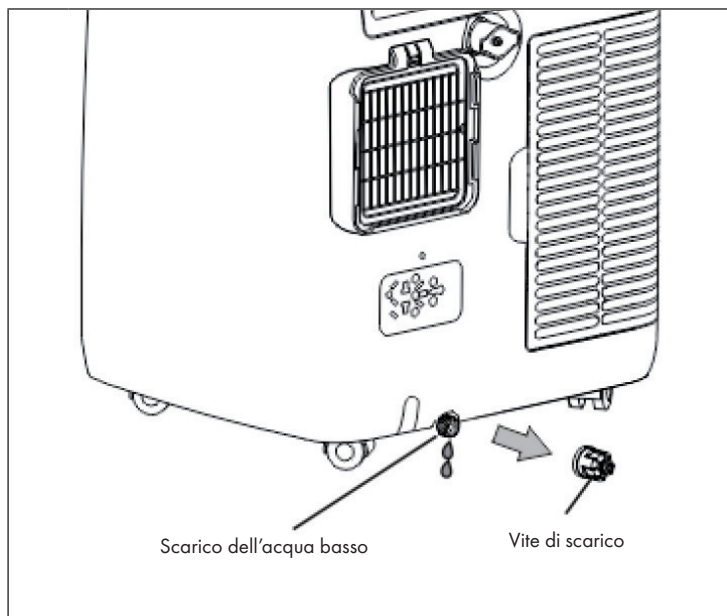

1	Spegnere il dispositivo e staccare la spina dalla presa elettrica.
2	Posizionare un contenitore sotto allo scarico dell'acqua basso.
3	Rimuovere la vite di scarico bassa.
4	L'acqua esce e viene raccolta nel contenitore.
5	Scaricata l'acqua, riavvitare saldamente la vite.
6	Riaccendere il dispositivo.

## Scarico continuo tramite l'uscita dell'acqua in basso

1	Spegnere il dispositivo e staccare la spina dalla presa elettrica.
2	Posizionare un contenitore sotto allo scarico dell'acqua basso.
3	Collegare il tubo di scarico.
4	<p>L'acqua può ora essere convogliata continuamente in uno scarico a pavimento o in un contenitore di raccolta. Assicurarsi che scarico a pavimento o contenitore di raccolta non devono trovarsi più un'alto dell'uscita dell'acqua, altrimenti non è possibile svuotare il serbatoio.</p>
5	Riaccendere il dispositivo.

## Scarico continuo tramite l'uscita dell'acqua intermedio

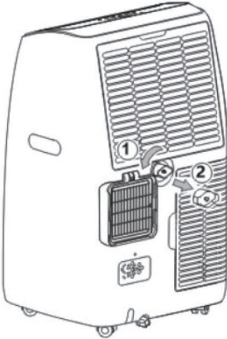
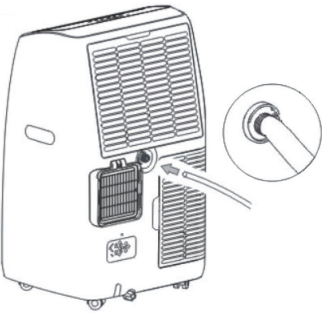
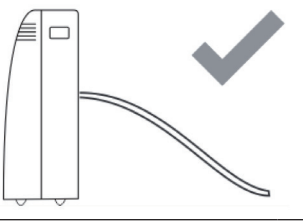
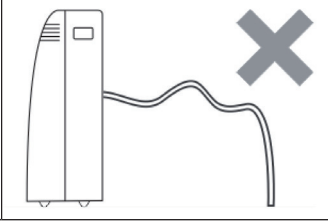
	
1	Spegnerne il dispositivo e staccare la spina dalla presa elettrica.
2	Posizionare un contenitore sotto allo scarico dell'acqua basso.
3	Collegare il tubo di scarico.
4	<p>L'acqua può ora essere convogliata continuamente in uno scarico a pavimento o in un contenitore di raccolta. Assicurarsi che scarico a pavimento o contenitore di raccolta non devono trovarsi più un alto dell'uscita dell'acqua, altrimenti non è possibile svuotare il serbatoio.</p> <div style="display: flex; justify-content: space-around;"> <div data-bbox="389 810 692 1031">  </div> <div data-bbox="695 810 1028 1031">  </div> </div>
5	Riaccendere il dispositivo.





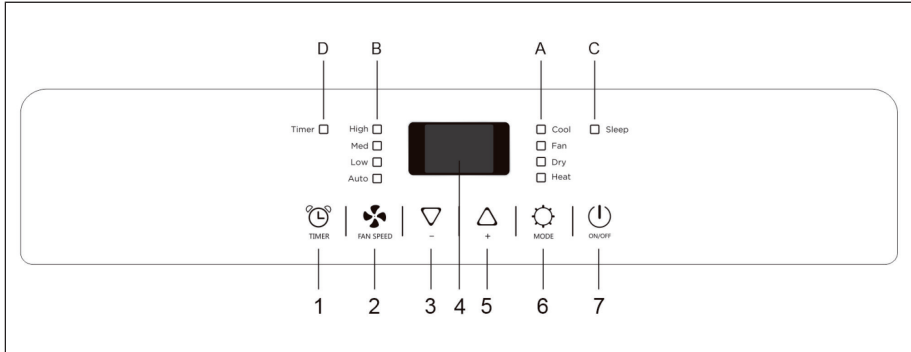

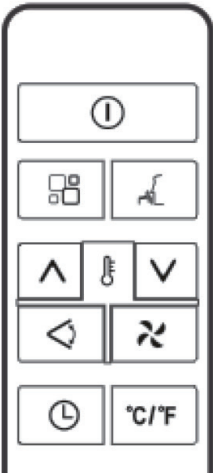

## PANNELLO DI CONTROLLO E TELECOMANDO

### Pannello di controllo



	Tasti		Indicazioni
1	TIMER	A	Modalità
2	FAN SPEED (VELOCITÀ VENTOLA)	B	Velocità ventola
3	- (diminuire)	C	Sleep (modalità notturna)
4	Display	D	Timer
5	+ (aumentare)		
6	MODE (MODALITÀ)		
7	ON/OFF		

## Telecomando

	Velocità ventola	
	Oscillazione	
	Funzione notturna	
	Aumentare	
	Diminuire	
	On/off	
	Modalità	
	Timer	
	Modificare unità temperatura	

## Inserire e cambiare le batterie

<p>Togliere la copertura dal retro del telecomando e inserire due batterie AAA (da 1,5 V) nella posizione corretta (v. indicazioni sul vano delle batterie).</p>	
--	--

- Se il telecomando viene cambiato o smaltito, è necessario rimuovere le batterie e smaltirle secondo le normative vigenti, dato che sono dannose per l'ambiente.
- Non mischiare batterie vecchie e nuove. Non mischiare batterie alcaline, standard (zinco-carbonio) o batterie ricaricabili (nichel-cadmio).
- Non gettare le batterie nel fuoco, altrimenti possono esplodere o presentare perdite.
- Se non si utilizza il telecomando per lunghi periodi, togliere le batterie.



---

## MESSA IN FUNZIONE E UTILIZZO

---

### Accendere il dispositivo

Collegare la spina alla presa elettrica. Premere ON/OFF per accendere il dispositivo. Il dispositivo si ricorda dell'ultima modalità utilizzata.



### COOL (modalità di raffreddamento)

Ideale in caso di tempo caldo-afoso, se si desidera rinfrescare e deumidificare il locale. Per attivare questa modalità, premere più volte MODE (modalità), fino a quando l'indicazione COOL si illumina. Impostare la temperatura desiderata tra 18 e 32 °C (64-90 °F) con i tasti + e -. Premere poi più volte FAN SPEED (velocità ventola) per impostare una delle quattro velocità: High (alta) > Medium (media) > Low (bassa) > Auto (automatica).

La temperatura ambiente consigliata durante l'estate è di 24-27 °C (75-81 °F).



Consigliamo inoltre di non impostare la temperatura su un valore sensibilmente inferiore a quella esterna.



## FAN (modalità di ventilazione)

**Nota:** se il dispositivo viene usato solo in questa modalità, non è necessario collegare il tubo di scarico dell'aria.

Premere più volte MODE (modalità), fino a quando l'indicazione FAN si illumina. Premere poi più volte FAN SPEED (velocità ventola) per impostare una delle quattro velocità: High (alta) > Medium (media) > Low (bassa) > Auto (automatica). La velocità viene indicata sul display con delle barre:

		
Alta	Media	Bassa

## DRY (modalità di deumidificazione)

Questa modalità è ideale per ridurre l'umidità nella stanza. In modalità di deumidificazione, il dispositivo deve essere installato come per la modalità di raffreddamento. È dunque necessario collegare il tubo di scarico dell'aria, in modo da convogliare l'umidità all'esterno. Premere più volte MODE (modalità), fino a quando l'indicazione DRY si illumina. Il display mostra [dh].

**Nota:** in questa modalità, la velocità della ventola viene regolata automaticamente e non può essere impostata manualmente.

## SMART (modalità intelligente)

Il dispositivo sceglie automaticamente se funzionare in modalità di raffreddamento, riscaldamento o ventilazione. Per attivare la modalità, premere più volte MODE, fino a quando si illumina la seguente indicazione sul display:

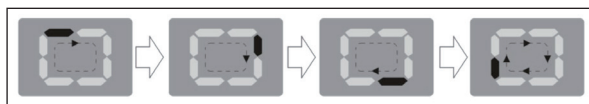

Premere più volte FAN SPEED (velocità ventola) per impostare una delle quattro velocità: High (alta) > Medium (media) > Low (bassa) > Auto (automatica).

- Se si tratta di un dispositivo solo per il raffreddamento, la funzione di ventilazione si attiva se la temperatura del locale si trova sotto i 23 °C (73 °F) e la funzione di raffreddamento se si trova sopra a 23 °C (73 °F).
- Se si tratta di un dispositivo per raffreddamento e riscaldamento, la funzione di riscaldamento si attiva se la temperatura del locale si trova sotto 20 °C (68 °F) e in funzione di ventilazione se si trova tra 20 e 23 °C (68-73 °F). Il dispositivo opera in funzione di raffreddamento se la temperatura ambiente si trova sopra a 23 °C (73 °F).

### **Impostare il timer di accensione**

Per risparmiare corrente durante i periodi di raffreddamento e riscaldamento, è possibile impostare il timer per accendere o spegnere il dispositivo a una determinata ora.



- Accendere il dispositivo e impostare modalità e velocità della ventola. Spegnerne nuovamente il dispositivo.
- Premere TIMER. Il simbolo corrispondente e l'indicazione dell'ora lampeggiano sul display. Premere più volte TIMER per impostare il tempo (1-24 ore) dopo il quale deve accendersi automaticamente il dispositivo.
- Attendere brevemente il salvataggio delle impostazioni. Sul display rimane illuminato il simbolo del timer e il dispositivo passa in standby.
- Per disattivare il timer, premere ON/OFF o TIMER. Il simbolo del timer scompare dal display.

### **Impostare il timer di spegnimento**

- Accendere il dispositivo e impostare modalità e velocità della ventola.
- Premere TIMER. Il simbolo corrispondente e l'indicazione dell'ora lampeggiano sul display. Premere più volte TIMER per impostare il tempo (1-24 ore) dopo il quale deve spegnersi automaticamente il dispositivo.
- Attendere brevemente il salvataggio delle impostazioni. Sul display rimane illuminato il simbolo del timer e viene indicata la modalità attuale. Quando scade il tempo impostato, il dispositivo si spegne automaticamente.
- Per disattivare il timer, premere ON/OFF o TIMER. Il simbolo del timer scompare dal display.

## Cambiare l'unità della temperatura

A dispositivo in funzione, tenere premuto il tasto sul telecomando per cambiare l'unità della temperatura o tenere premuti contemporaneamente per 3 secondi + e -. Prima della modifica, il display mostra l'immagine 1. Dopo la modifica sarà invece visibile l'immagine 2.

1	2
	

### Oscillazione (solo con il telecomando)

Con questa funzione è possibile far muovere in alto e in basso le lamelle di ventilazione, in modo da distribuire meglio l'aria nel locale. Selezionare la modalità desiderata (Cool, Dry o Fan) e premere il tasto dell'oscillazione sul telecomando. Premere di nuovo il tasto per arrestare la funzione.

### Funzione notturna (solo con il telecomando)

Questa funzione è ideale per addormentarsi, dato che riduce gradualmente il funzionamento del dispositivo. La funzione mantiene una temperatura ottimale, senza eccessivi sbalzi di temperatura o umidità e opera silenziosamente. La velocità della ventola viene impostata sul livello basso, mentre temperatura e umidità variano leggermente per assicurare un sonno confortevole.

- Selezionare la modalità desiderata (Cool o Heat) e premere poi il tasto SLEEP sul telecomando. La luminosità del display viene diminuita e la velocità della ventola passa al livello basso.
- In modalità di raffreddamento, la temperatura selezionata aumenta di 1 °C (1 °F) ogni ora, in un lasso di 2 ore. Questa nuova temperatura viene mantenuta costante per 6 ore. Il dispositivo si spegne poi automaticamente.
- In modalità di riscaldamento, la temperatura selezionata diminuisce di 1 °C (1 °F) ogni ora, in un lasso di 3 ore. Questa nuova temperatura viene mantenuta costante per 5 ore. Il dispositivo si spegne poi automaticamente.
- La funzione notturna può essere attivata in ogni momento premendo SLEEP. MODE (modalità) e FAN SPEED (velocità della ventola) vengono interrotte.
- In modalità FAN e DRY non è possibile impostare la funzione notturna.

---

## AUTODIAGNOSI

---

Il dispositivo è dotato di un sistema di autodiagnosi per identificare una serie di malfunzionamenti. I messaggi di errore vengono mostrati sul display.

Avviso di errore	Significato	Cosa fare?
<b>Pf</b>	Probe failure (sonda di temperatura guasta).	Se viene mostrato questo messaggio, contattare il produttore o un'azienda specializzata.
<b>Ft</b>	Full tank (serbatoio pieno).	Svuotare il serbatoio, come descritto nel capitolo METODI DI SCARICO DELL'ACQUA.

---

## PULIZIA E MANUTENZIONE

---

- Spegnerne il dispositivo e staccare la spina.
- Non utilizzare benzina o altri prodotti chimici per la pulizia.
- Non lavare direttamente il dispositivo.
- Contattare il servizio di assistenza ai clienti, se il dispositivo è danneggiato.

### Pulire il filtro dell'aria

- Il filtro può essere bloccato da polvere/sporco e deve essere pulito ogni 2 settimane.
- Aprire la griglia di ventilazione e togliere il filtro dell'aria.
- Pulire il filtro con un detergente neutro e acqua tiepida. Lasciare asciugare il filtro all'ombra.
- Inserire nuovamente filtro e altri componenti.

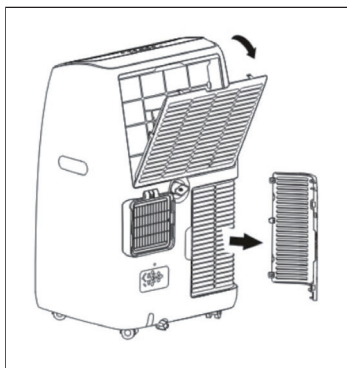

### Pulire le superfici del dispositivo

Pulire le superfici con un detergente neutro e un panno umido. Asciugare poi le superfici con un panno morbido.

### Al termine della stagione

- Spegnerne il dispositivo e staccare la spina.
- Mettere un contenitore di raccolta sotto allo scarico dell'acqua basso.
- Togliere la vite di scarico.
- L'acqua viene raccolta nel contenitore.
- Scaricata l'acqua, riposizionare la vite, stringendola saldamente.
- Pulire poi il filtro dell'aria.

## CORREZIONE DEGLI ERRORI

Problema	Possibile causa	Soluzione
Quando si preme ON/OFF, il dispositivo non si avvia.	L'indicazione del livello dell'acqua lampeggia, dato che il serbatoio è pieno.	Svuotare il serbatoio.
	La temperatura del locale è più alta di quella impostata (modalità di riscaldamento elettrico).	Resettare l'impostazione della temperatura.
	La temperatura del locale è più bassa di quella impostata (modalità di raffreddamento).	Resettare l'impostazione della temperatura.
Il dispositivo non raffredda efficacemente.	Porte e finestre non sono state chiuse.	Assicurarsi che porte e finestre siano chiuse.
	C'è una fonte di calore nel locale.	Rimuovere eventuali fonti di calore.
	Il tubo di scarico dell'aria non è collegato correttamente o è bloccato.	Collegare il tubo correttamente o pulirlo.
	L'impostazione della temperatura è troppo alta.	Resettare l'impostazione della temperatura.
	L'ingresso dell'aria è bloccato.	Pulire l'ingresso dell'aria.
Il dispositivo è molto rumoroso.	Il fondo non è piano a sufficienza.	Assicurarsi di posizionare il dispositivo su un fondo piano e liscio.
	Il rumore è dovuto dal refrigerante in circolo all'interno della ventola.	È normale.
Spiacevole odore nel locale durante l'uso.	Il filtro dell'aria è sporco.	Pulire il filtro dell'aria.

## GESTIONE TRAMITE SMARTPHONE

Se si collega l'apparecchio al WiFi, è possibile gestirlo comodamente con la relativa applicazione Klarstein. L'app non solo consente di controllare l'apparecchio da remoto dal proprio smartphone, ma consente anche di accedere a ricette e ad altre informazioni.

Per collegare il telefono al dispositivo Klarstein, procedere come segue:

1. Per prima cosa scaricare l'app Klarstein scansionando il codice QR con lo smartphone (vedere sotto) o scaricarla direttamente dall'App Store o da Google Play.
2. Accertarsi che lo smartphone sia connesso alla stessa rete WiFi a cui deve collegarsi il dispositivo Klarstein.
3. Aprire l'applicazione Klarstein.
4. Accedere con il proprio account. Se non si possiede ancora un account, registrarsi nell'app Klarstein.
5. Seguire le istruzioni contenute nell'App.

### App-Download

Utilizzare la funzione di scansione del telefono per eseguire la scansione del codice QR e salvare l'applicazione sullo smartphone.

**Nota:** L'applicazione fornisce ulteriori informazioni su come utilizzarla e su come connettersi al dispositivo non appena viene aperta per la prima volta.

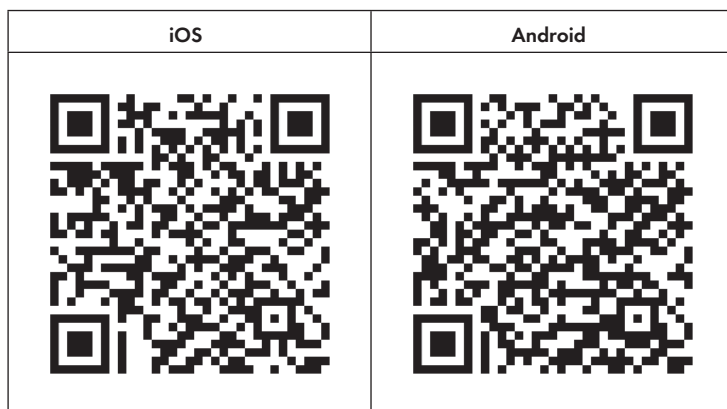



## Risoluzione dei problemi di connessione

Se il dispositivo Klarstein non si trova nella WLAN, controllare quanto segue:

- Il dispositivo è collegato?
- La funzione WiFi del telefono è abilitata?
- La funzione WiFi del dispositivo Klarstein è attivata? (Seguire le istruzioni nell'app)
- La password WLAN è stata immessa correttamente?
- Il router, il dispositivo Klarstein e lo smartphone sono nelle immediate vicinanze durante il tentativo di connessione? (Idealmente a non più di 5 m di distanza)
- Se la banda da 2,4 GHz è stata disattivata nelle impostazioni del router wireless, attivarla nelle impostazioni del router.

**Nota:** Per ulteriori informazioni, seguire le istruzioni nell'app quando si configura la connessione.

## SCHEDA INFORMATIVA DEL PRODOTTO

Indicazioni conformi al regolamento (UE) n. 626/2011

Marchio del fornitore: Klarstein

Identificazione del modello del fornitore: 10035809, 10035810

Livelli di potenza sonora interna alle condizioni nominali standard per le funzioni di raffreddamento in dB: 64 dB

La perdita di refrigerante contribuisce al cambiamento climatico. In caso di rilascio nell'atmosfera, i refrigeranti con un potenziale di riscaldamento globale (GWP) più basso contribuiscono in misura minore al riscaldamento globale rispetto a quelli con un GWP più elevato. Questo apparecchio contiene un fluido refrigerante con un GWP di 3. Se 1 kg di questo fluido refrigerante fosse rilasciato nell'atmosfera, quindi, l'impatto sul riscaldamento globale sarebbe 3 volte più elevato rispetto a 1 kg di CO<sub>2</sub>, per un periodo di 100 anni. In nessun caso l'utente deve cercare di intervenire sul circuito refrigerante o di disassemblare il prodotto. In caso di necessità occorre sempre rivolgersi a personale qualificato.

Coefficiente di efficienza energetica (EER<sub>nominale</sub>): 3,1

Classe di efficienza energetica: A

Consumo di energia 1,1 kWh/60 min. in base ai risultati di prove standard. Il consumo effettivo dipende dalle modalità di utilizzo dell'apparecchio e dal luogo in cui è installato.

Capacità di raffreddament P<sub>nominale</sub> in kW: 3,5 kW

**Indicazioni conformi al regolamento (UE) n. 206/2012**

Identificazione del modello (i)	10035809, 10035810		
<b>Descrizione</b>	<b>Simbolo</b>	<b>Valore</b>	<b>Unità</b>
Capacità nominale di raffreddamento	$P_{\text{ nominale}}$ per il raffreddamento	3,5	kW
Capacità nominale di riscaldamento	$P_{\text{ nominale}}$ per il riscaldamento	-	kW
Potenza nominale assorbita per il raffreddamento	$P_{\text{ EER}}$	1,1	kW
Potenza nominale assorbita per il riscaldamento	$P_{\text{ COP}}$	-	kW
Indice di efficienza energetica nominale	EERd	3,1	-
Coefficiente di efficienza nominale	COPd	-	-
Consumo di energia in modo «termostato spento»	$P_{\text{ TO}}$	13,6	W
Consumo di energia in modo «attesa»	$P_{\text{ SB}}$	0,9	W
Consumo di energia per apparecchiature a singolo/doppio condotto (indicare separatamente raffreddamento e riscaldamento)	DD: $Q_{\text{ DD}}$ SD: $Q_{\text{ SD}}$	1,1	DD: kWh/a SD: kWh/h
Livello di potenza sonora	$L_{\text{ WA}}$	64	dB(A)
Potenziale di riscaldamento globale	GWP	3	kgCO <sub>2</sub> eq.
Referente per ulteriori informazioni	Chal-Tec GmbH, Wallstraße 16, 10179 Berlin, Germania.		

## SCHEDA INFORMATIVA DEL PRODOTTO

Indicazioni conformi al regolamento (UE) n. 626/2011

Marchio del fornitore: Klarstein

Identificazione del modello del fornitore: 100358011,  
100358012

Livelli di potenza sonora interna alle  
condizioni nominali standard per le funzioni di  
raffreddamento in dB: 65 dB

La perdita di refrigerante contribuisce al cambiamento climatico. In caso di rilascio nell'atmosfera, i refrigeranti con un potenziale di riscaldamento globale (GWP) più basso contribuiscono in misura minore al riscaldamento globale rispetto a quelli con un GWP più elevato. Questo apparecchio contiene un fluido refrigerante con un GWP di 3. Se 1 kg di questo fluido refrigerante fosse rilasciato nell'atmosfera, quindi, l'impatto sul riscaldamento globale sarebbe 3 volte più elevato rispetto a 1 kg di CO<sub>2</sub>, per un periodo di 100 anni. In nessun caso l'utente deve cercare di intervenire sul circuito refrigerante o di disassemblare il prodotto. In caso di necessità occorre sempre rivolgersi a personale qualificato.

Coefficiente di efficienza energetica (EER<sub>nominale</sub>): 2,6

Classe di efficienza energetica: A

Consumo di energia 1,5 kWh/60 min. in base ai risultati di prove standard. Il consumo effettivo dipende dalle modalità di utilizzo dell'apparecchio e dal luogo in cui è installato.

Capacità di raffreddamento P<sub>nominale</sub> in kW: 4,1 kW

**Indicazioni conformi al regolamento (UE) n. 206/2012**

Identificazione del modello (i)	100358011, 100358012		
<b>Descrizione</b>	<b>Simbolo</b>	<b>Valore</b>	<b>Unità</b>
Capacità nominale di raffreddamento	$P_{\text{ nominale}}$ per il raffreddamento	4,1	kW
Capacità nominale di riscaldamento	$P_{\text{ nominale}}$ per il riscaldamento	-	kW
Potenza nominale assorbita per il raffreddamento	$P_{\text{ EER}}$	1,5	kW
Potenza nominale assorbita per il riscaldamento	$P_{\text{ COP}}$	-	kW
Indice di efficienza energetica nominale	EERd	2,6	-
Coefficiente di efficienza nominale	COPd	-	-
Consumo di energia in modo «termostato spento»	$P_{\text{ TO}}$	10,6	W
Consumo di energia in modo «attesa»	$P_{\text{ SB}}$	0,5	W
Consumo di energia per apparecchiature a singolo/doppio condotto (indicare separatamente raffreddamento e riscaldamento)	DD: $Q_{\text{ DD}}$ SD: $Q_{\text{ SD}}$	1,5	DD: kWh/a SD: kWh/h
Livello di potenza sonora	$L_{\text{ WA}}$	65	dB(A)
Potenziale di riscaldamento globale	GWP	3	kgCO <sub>2</sub> eq.
Referente per ulteriori informazioni	Chal-Tec GmbH, Wallstraße 16, 10179 Berlin, Germania.		

## AVVISO DI SMALTIMENTO



Se nel proprio paese si applicano le regolamentazioni inerenti lo smaltimento di dispositivi elettrici ed elettronici, questo simbolo sul prodotto o sulla confezione segnala che questi prodotti non possono essere smaltiti con i rifiuti normali e devono essere portati a un punto di raccolta di dispositivi elettrici ed elettronici. Grazie al corretto smaltimento dei vecchi dispositivi si tutela il pianeta e la salute delle persone da possibili conseguenze negative. Informazioni riguardanti il riciclo e lo smaltimento di questi prodotti si ottengono presso l'amministrazione locale oppure il servizio di gestione dei rifiuti domestici.

Il prodotto contiene batterie. Se nel proprio paese si applicano le regolamentazioni inerenti lo smaltimento di batterie, non possono essere smaltite con i normali rifiuti domestici. Preghiamo di informarvi sulle regolamentazioni vigenti sullo smaltimento delle batterie. Grazie al corretto smaltimento dei vecchi dispositivi si tutela l'ambiente e la salute delle persone da conseguenze negative.

## DICHIARAZIONE DI CONFORMITÀ



**Produttore:**

Chal-Tec GmbH, Wallstraße 16, 10179 Berlino, Germania.

**Importatore per la Gran Bretagna:**

Chal-Tec UK limited  
Unit 6 Riverside Business Centre  
Brighton Road  
Shoreham-by-Sea  
BN43 6RE  
United Kingdom

La dichiarazione di conformità completa del produttore è disponibile al seguente link: [use.berlin/10035809](http://use.berlin/10035809)





**KLARSTEIN**