

# Montageanleitung

Whirlpool Atlantic M + L

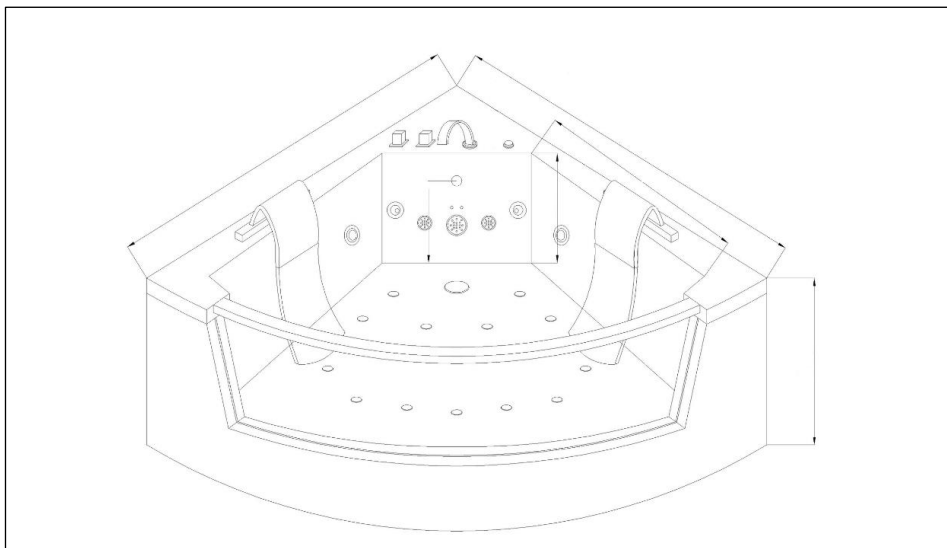

## Inhaltsverzeichnis

Symbolerklärung .....	3
Sicherheitshinweise .....	4
Reinigung und Instandhaltung.....	7
Entsorgungshinweis .....	7
Elektrische Voraussetzungen .....	8
Montageanleitung .....	9
Zubehör .....	11
Elektro- und Elektronikgeräte - Informationen für private Haushalte.....	14
Gewährleistung.....	15

## Symbolerklärung



### **WARNUNG**

Das Warn-Symbol weist Sie auf Gefahren hin, bei denen Unfälle oder Beschädigungen auftreten können. Bevor Sie den entsprechenden Montageschritt ausführen, lesen Sie den entsprechenden Hinweis neben dem Symbol.



### **INFO**

Das Info-Symbol gibt Ihnen wichtige Hinweise und weist Sie auf Probleme während des Montagevorganges hin. Beachten Sie diese, bevor der entsprechende Montageschritt durchgeführt wird, um Probleme zu verstehen und vermeiden zu können.

### **Allgemeines**

Die Montageanleitung bezieht sich auf den Whirlpool Atlantic: Sie enthält wichtige Informationen zur Montage und Verwendung. Lesen Sie die Montageanleitung, insbesondere die Sicherheitshinweise, sorgfältig vor der Inbetriebnahme des Produktes durch und bewahren Sie diese sorgsam auf. Benutzen Sie den Artikel nur wie in dieser Anleitung beschrieben, damit es nicht versehentlich zu Verletzungen oder Schäden kommt. Sollten Sie den Whirlpool Atlantic an Dritte weitergeben, ist diese Montageanleitung ebenso zu übergeben.

### **Bestimmungsgemäßer Gebrauch**

Der Artikel ist ausschließlich für den privaten Gebrauch bestimmt und nicht für den gewerblichen Einsatz geeignet. Verwenden Sie die Infrarotkabine nur wie in dieser Montageanleitung beschrieben. Jede andere Verwendung gilt als nicht bestimmungsgemäß und kann zu Sachschäden oder Personenschäden führen. Der Hersteller übernimmt keine Haftung für Schäden, die durch nicht bestimmungsgemäßen oder falschen Gebrauch entstanden sind.



## Sicherheitshinweise

- Lesen Sie alle Informationen durch. Falls Sie unschlüssig sind, ob Sie den Whirlpool benutzen können oder dürfen, konsultieren Sie Ihren Arzt. Falls Sie sich während der Benutzung schwindelig oder überhitzt fühlen, verlassen Sie den Whirlpool unverzüglich.
- Kontrollieren Sie unmittelbar nach dem Auspacken den Lieferumfang auf Vollständigkeit sowie den einwandfreien Zustand des Produktes und aller Teile. Montieren Sie das Produkt keinesfalls, wenn der Lieferumfang nicht vollständig ist.
- Stellen Sie sicher, dass alle Teile unbeschädigt und sachgerecht montiert sind. Bei unsachgemäßer Montage besteht Verletzungsgefahr. Beschädigte Teile können die Sicherheit und Funktion beeinflussen.
- Nehmen Sie keine Veränderungen am Produkt vor.
- Kontrollieren Sie in regelmäßigen Abständen die Befestigung.
- Die Benutzung ist für Kinder, sowie physisch, sensorisch und mental eingeschränkten Personen ist, nicht gestattet.
- Lassen Sie keine entzündbaren Gegenstände in dem Whirlpool liegen.
- Bei irgendwelchen Hauterkrankungen oder Veränderungen vor der Anwendung unbedingt Hausarzt befragen.
- Personen mit Herz-Kreislaufbeschwerden, Bluthochdruck oder Zuckerkrankheit dürfen den Pool nur nach Rücksprache mit einem Arzt benutzen. Kinder und Jugendliche dürfen den Pool nur unter Aufsicht einer erwachsenen Begleitperson benutzen.
- Benutzen Sie das Produkt nie unter Einfluss von Medikamenten, Drogen, Alkohol oder nach intensiv betriebenem Sport.
- Um Verbrennungen zu vermeiden, empfehlen wir eine Badetemperatur zwischen 30-38 Grad Celsius. Badetemperaturen über 45 Grad Celsius sind wegen akuter Verbrennungsgefahr zu vermeiden.
- Die Badedauer sollte 30 Minuten nicht überschreiten.
- Der Hersteller behält sich ausdrücklich Änderungen an dieser Anleitung vor.
- Der Hersteller behält sich Änderungen am Produkt bezüglich des Modells, der Ausstattung, des Designs, der Konfiguration und der allgemeinen Details vor.
- Die Installation der Wasser- und Elektroanschlüsse dürfen nur von qualifiziertem und autorisiertem Fachpersonal des Installations- und Elektrohandwerks durchgeführt werden.
- Wartungen und Reparaturen dürfen nur von qualifiziertem und vom Händler autorisiertem Fachpersonal durchgeführt werden. Für Schäden durch unsachgemäße Behandlung und/oder Reparaturen übernimmt der Hersteller keine Haftung und die Garantieansprüche erlöschen.
- Vermeiden Sie die Überhitzung der Wanne (immer zuerst Kaltwasser einlaufen lassen). Vermeiden Sie Trockenlauf der Pumpe (Wasserstand muss über den Jets liegen).
- Bei defekten Bauteilen und/oder Leitungen den Betrieb sofort einstellen und den Händler oder qualifizierten Techniker zur Fehlerbeseitigung verständigen.

- Das elektronische Equipment sollte unbedingt wasserdicht sein.
- Sie sollten zuerst das kalte Wasser einlassen und dann warmes hin zumischen.
- Schalten Sie das Wahlsystem nicht ein, wenn die Düsen nicht komplett mit Wasser bedeckt sind.
- Die Wanne benötigt einen 220-240 V Anschluss. Es wird kein Starkstrom benötigt.
- Selbstverständlich können Sie die Wanne durch eine Silikonfuge oder Fliesen mit dem Haus verbinden. Die Wanne muss bei eventuellen Reparaturen jedoch von allen Seiten frei zugänglich sein. Die Kosten für das Freilegen und Wiedereinbauen bei fest eingebauten Bädern wird nicht von der Firma Home Deluxe GmbH übernommen.
- Vorsicht beim Betreten und Verlassen des Whirlpools wegen Rutschgefahr.



### **Gefahr für Kinder**

- Halten Sie Kinder von Verpackungsmaterialien fern. Es besteht unter anderem Erstickungsgefahr!
- Halten Sie Kinder während der Montage des Produktes vom Aufbauort fern. Der Lieferumfang enthält Teile, welche zu schlimmen Verletzungen führen können.
- Stellen Sie das Produkt nicht direkt oder in unmittelbarer Nähe eines Spielbereiches auf.
- Der Gebrauch des Whirlpools ist nur unter Aufsicht einer eingewiesenen erwachsenen Person erlaubt.
- Die Aufsichtsperson muss mit den Warnhinweisen vertraut sein und als solche erkennbar sein.
- Der Whirlpool ist kein Spielzeug. Kindern ist es untersagt mit dem Whirlpool zu spielen.
- Kinder sollten beaufsichtigt werden, um sicherzustellen, dass sie nicht mit dem Gerät spielen.



### **Verletzungsgefahr**

#### **Unsachgemäßer Umgang mit dem Whirlpool kann zu Verletzungen führen**

- Kontrollieren Sie den Artikel vor jeder Nutzung, ob sichtbare Schäden entstanden sind.
- Führen Sie jegliche konstruktive Veränderungen nur mit der Erlaubnis und nach Anweisung des Herstellers durch.
- Lebensgefahr durch elektrische Spannung: Bei Berührung von spannungsführenden Teilen besteht unmittelbare Lebensgefahr. Beschädigungen der Isolation oder einzelner Bauteile kann lebensgefährlich sein. -> Bei Beschädigungen der Isolation Spannungsversorgung sofort abschalten und Reparatur veranlassen.
- Unsachgemäßer Umgang mit dem Whirlpool kann zu Verletzungen führen.
- Personen höheren Alters, mit Bluthochdruck oder Herz-Kreislauf-Problemen, sollten auf eine hohe Wassertemperatur verzichten und besonders vorsichtig sein.
- Bei Problemen mit Krampfadern ist vor Nutzung des Whirlpools ein Gespräch mit dem Arzt

aufzusuchen.

- Kontrollieren Sie den Artikel vor jeder Nutzung darauf, ob sichtbare Schäden entstanden sind.
- Führen Sie jegliche konstruktive Veränderungen nur mit der Erlaubnis und nach Anweisung des Herstellers durch.
- Entfernen Sie nicht die Schürze der Wanne und führen Sie keine Wartungsarbeiten ohne eine kompetente Fachkraft durch.
- Achten Sie auf eine angemessene Wassertemperatur (max. 38°C).
- Stehen Sie nach jedem Bad vorsichtig und langsam auf. Aufgrund der hohen Körpertemperatur nach einem längeren Bad kann ein Schwindelgefühl auftreten. Baden Sie daher nicht länger als 30 Minuten am Stück.



### **Beschädigungsgefahr**

- Unsachgemäßer Umgang kann zu erheblichen Personen- und Sachschäden führen. Deshalb dürfen die Montage, Installation, Inbetriebnahme sowie Störungsbehebung, Wartungs- und Reparaturarbeiten, soweit nicht anders benannt, nur von qualifizierten Personen durchgeführt werden.
- Lassen Sie kein Wasser ein, welches eine Temperatur von über 50°C hat. Hierbei kann die Oberfläche der Wanne beschädigt werden. Außerdem beeinflusst es die Lebensdauer der Wanne.
- Verzichten Sie bei der Nutzung des Whirlpools auf Badesalze und -öle, da diese sich auf den Düsen und in den Rohren ablagern und die Whirlpool Funktion einschränken.
- Achten Sie darauf, dass ein ausreichender Wasserstand vorhanden ist. Alle Düsen müssen mit Wasser bedeckt sein, wenn Sie die Whirlpool Funktion starten.
- Achten Sie darauf, die Ansaugdüse nicht zu blockieren, um den normalen Betrieb zu gewährleisten.
- Verwenden Sie ausschließlich neutrale Reinigung für den Whirlpool. Reinigen Sie die Wanne nicht mit groben, kratzigen Tüchern und verzichten Sie auf aggressive Reinigungsmittel.
- Das Thermostat kann nur genutzt werden, wenn die Whirlpool Düsen laufen. Ist die Whirlpool Funktion ausgeschaltet, funktioniert auch das Thermostat nicht.
- Reparaturarbeiten dürfen nur von Fachkräften durchgeführt werden.
- Lassen Sie kein Wasser ein, welches eine Temperatur von über 50°C hat. Hierbei kann die Oberfläche der Wanne beschädigt werden. Außerdem beeinflusst es die Lebensdauer der Wanne.
- Verzichten Sie bei der Nutzung des Whirlpools auf Badesalze und -öle, da diese sich auf den Düsen und in den Rohren ablagern und die Whirlpool Funktion einschränken.



### **Explosionsgefahr**

- Bewahren Sie keine leicht entzündlichen, leicht brennbaren, sowie explosiven Stoffe im

Inneren des Whirlpools. Leicht entzündliche Stoffe können Feuer fangen.

## Reinigung und Instandhaltung

- Bitte verwenden Sie zur Trocknung der Badewanne ein weiches trockenes Tuch.
- Kleinere Flecken können mit einem weichen Tuch oder einen Schwamm und einem neutralen Reiniger entfernt werden. Bitte verwenden Sie keine Nylon Produkte, da diese Kratzer verursachen können und die Schutzschicht entfernen, wodurch die Wanne anfälliger für Schmutzreste wird.
- Verwenden Sie kein Alkohol, um hartnäckigere Flecken zu entfernen.
- Durch Kalkreste könnte es passieren, dass die Wanne angegriffen wird und es zu undichten Stellen kommt.
- Die folgenden Artikel können ihre Wanne angreifen und möglicherweise unbenutzbar machen. Bitte verwenden Sie diese Artikel nicht zur Reinigung der Wanne. Dazu gehören säure und alkalische Lösungsmittel, Medizin (z.B. Salzsäure), Aceton Verdünner, Lösungsmittel, Poliermittel, Nylon Tücher oder Sandpapier.



### Entsorgungshinweis

- Entsorgen Sie das Verpackungsmaterial gemäß den gültigen nationalen Vorschriften. Entsorgen Sie die Kartonagen und Schutzverpackungen aus Plastik separat und fachgerecht.
- Unsere Verpackungen sind aus umweltfreundlichen Materialien hergestellt. Sie können recycelt werden und somit als wertvolle Rohstoffe dienen. Nicht mehr benötigte Verpackungen können daher der örtlichen Abfallentsorgung zugeführt werden.
- Bei der Entsorgung diese Produkte müssen ebenfalls die gültigen nationalen Vorschriften beachtet werden.
- Sollten Sie sich bezüglich der Entsorgung unsicher sein, wenden Sie sich an den Hersteller. Hinweise zur fachgerechten Entsorgung erhalten Sie bei den örtlichen Entsorgungszentren.

## Elektrische Voraussetzungen

Der Netzanschluss sollte nur von einer Elektrofachkraft bzw. unter deren Leitung und Verantwortung durchgeführt werden. Hinweis: Werden Arbeiten an der Wasserinstallation durchgeführt, muss die Wanne aufgeschaltet und zuverlässig vom elektrischen Netz getrennt werden (Spannungsfrei schalten).

- Legen Sie bei der elektronischen Installation Wert auf eine gute Erdung Ihrer Badewanne, um Kriechstrom zu verhindern.
- Für die Erdung empfehlen wir ein 2,5 mm<sup>2</sup> Kupferkabel.
- Das Erdungskabel sollte mit der Unterseite ihrer Badewanne verbunden sein.

<b>Elektrische Spannung (V)</b>	<b>Nennfrequenz (Hz)</b>	<b>Wattleistung (W)</b>
110	60	1000
220	50	1000



## Montageanleitung

- Lesen Sie die folgenden Anweisungen sorgfältig durch.
- Ihr Whirlpool Atlantic wird in einigen Paketen geliefert. Bitte stellen sicher, dass die Pakete oben geöffnet werden. Seien Sie beim Öffnen der Pakete sehr vorsichtig, da sich zerbrechliche Teile und Glas in den Paketen befinden.

### Übersicht

#### Technische Zeichnungen Atlantic M

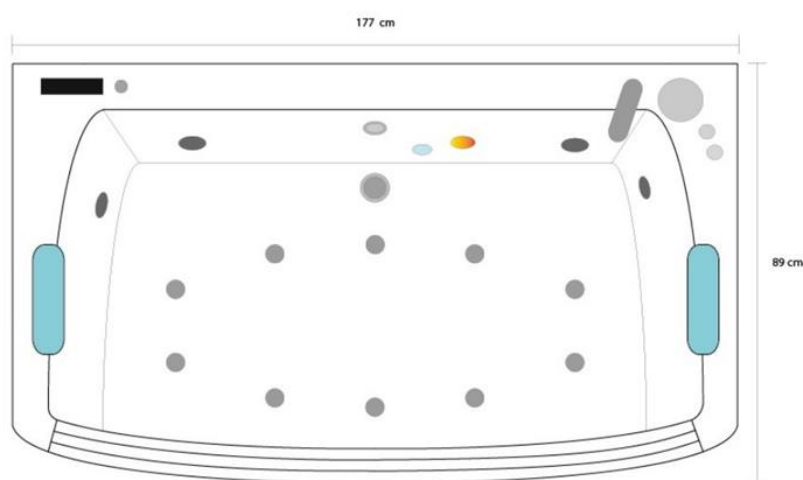

#### Atlantic L

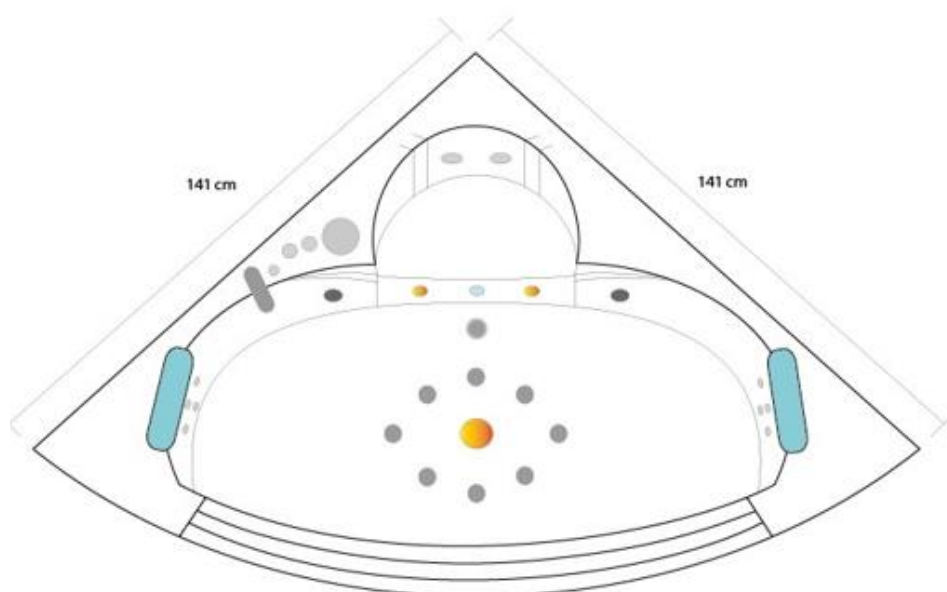

## Starten Sie mit dem Aufbau

### Aufstellen und Installieren der Badewanne

Achtung: Stellen Sie, vor dem Einbau, die Wanne mit Hilfe der höhenverstellbaren Füße waagrecht auf und überprüfen Sie dies mit einer Wasserwaage. Ziehen Sie nun die Kontermuttern der Stellschrauben fest an. Zweckmäßig ist es, sowohl die Wannenfüße als auch die wandanliegenden Ränder der Badewanne mit Dämmstreifen gegen Schallübertragung zu isolieren.

### Wasseranschluss

- Die Wasseranschlüsse der Wanne sind alle vorinstalliert, damit Sie den Warm- und Kaltwasseranschluss richtig montieren können. Sie benötigen für die Installation ausreichend Platz, um die Verbindungsschläuche anschließen zu können.

### Abwasseranschluss

- Der Abwasseranschluss erfolgt mit einem HT 40mm Ziehharmonikaschlauch. Verlegen Sie diesen in ausreichender Länge bis zum Ablauf der Badewanne.

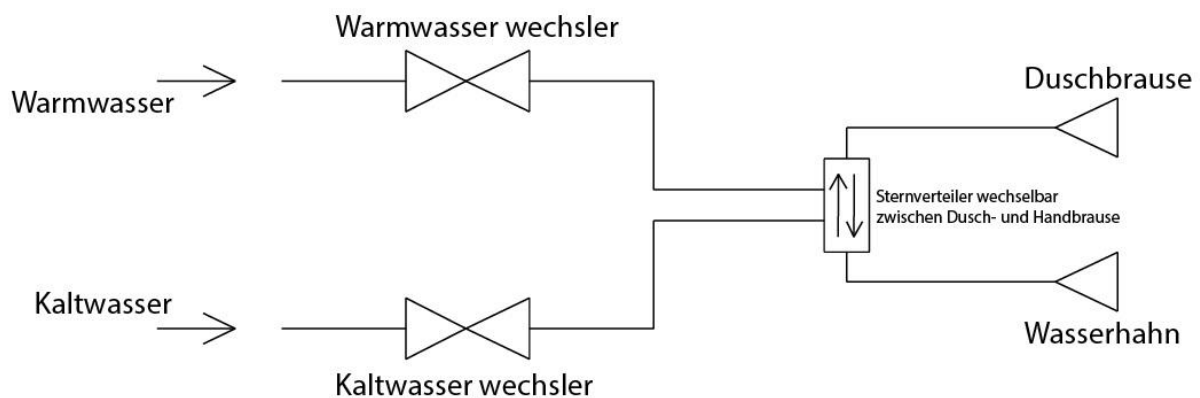

### Montage

Zur ordnungsgemäßen Installation der Wellness Badewanne, sind die Montage- und Inbetriebnahme arbeiten in folgender Reihenfolge auszuführen:

- Sein Sie vorsichtig bei dem Tragen und Verrücken der Badewanne, um das Produkt nicht zu beschädigen.
- Stellen Sie mit Hilfe der höhenverstellbaren Füße die Wanne waagrecht auf und ziehen Sie die Kontermuttern fest.
- Achten Sie darauf, dass Sie einen Abstand von 0,5 cm zwischen Wannenschürze und Wand haben. Dichten Sie diesen Abstand beispielsweise mit Silikon ab.

## Erste Inbetriebnahme

Im Anschluss an den erfolgten Einbau ist die Wanne auf Sauberkeit zu prüfen. Die Wanne ist mit einer Eingangstemperatur von 40°C +/- 5°C bis zu einem Füllstand oberhalb der am höchsten angeordneten Düsen, der den Betrieb des Whirlsystems ermöglicht, zu befüllen. Das System ist einzuschalten und mindestens 10 Minuten laufen zu lassen. Wenn die Einheit mit einem Motor mit Drehzahlregulierung ausgestattet ist, muss während der Prüfung der Zyklus minimale/maximale Drehzahl mindestens einmal durchlaufen werden. Ohne eine Entleerung vorzunehmen ist das Whirlsystem auszuschalten und nach einer Dauer von mindestens 10 Minuten sind alle Rohrleitungen, Verbindungen und Anschlüsse auf Dichtigkeit zu prüfen.

Im Anschluss an notwendige Anpassungen zur Sicherstellung der einwandfreien Funktion der Installation oder nach dem Austausch von fehlerhaften Bauteilen ist das Verfahren zu wiederholen.

## Zubehör

### Bedienelement







 AN/AUS  Navigationstaste links  Navigationstaste rechts  OK/Bestätigen

### Bedienung

#### 1. AN /AUS

 Drücken Sie diese Taste für ca. 2 Sekunden, um den Whirlpool zu starten. Wenn der Whirlpool eingeschaltet ist, leuchtet das Zeichen. Drücken Sie diese Taste erneut, um den Whirlpool wieder auszuschalten.

#### 2. Licht

Wenn der Whirlpool eingeschaltet ist, können Sie mit den Navigationstasten   das Lichtsymbol  wählen. Mit der OK-Taste  bestätigen Sie Ihre Auswahl und schalten das Licht an. Ein erneutes Bestätigen mit der OK-Taste schaltet das Licht wieder aus.



#### 3. Tastensperre

Wenn Sie die Tasten für 3 Minuten nicht benutzen, schaltet sich eine automatische Tastensperre ein. Drücken Sie eine beliebige Taste für ca. 3 Sekunden, um die Tastensperre wieder aufzuheben.

#### 4. Ozonreinigung



(Wenn die Radiofunktion eingeschaltet ist, schaltet sich die Ozonreinigung automatisch ab)

Wenn der Whirlpool eingeschaltet ist, können Sie mit den Navigationstasten die Ozonrei-

nigung wählen: . Mit der OK-Taste bestätigen Sie Ihre Auswahl und schalten die Ozonreinigung ein. Das Symbol der Ozonreinigung wird im Display angezeigt, solange die Reinigung läuft. Durch erneutes Bestätigen mit der OK-Taste  können Sie die Funktion wieder abschalten. Nach 10 Minuten ist die Reinigung allerdings abgeschlossen und die Reinigung wird automatisch beendet.



#### 5. Bubbledüsen

Wenn der Whirlpool eingeschaltet ist, können Sie mit den Navigationstasten die Bubble-

düsen  wählen: Mit der OK-Taste  bestätigen Sie Ihre Auswahl und schalten die Bubbledüsen ein. Wenn diese Funktion eingeschaltet ist, leuchtet das entsprechende Symbol. Drücken Sie diese Taste erneut, um die Funktion wieder auszuschalten.

#### 6. Wasserpumpe



Wenn der Whirlpool eingeschaltet ist, können Sie mit den Navigationstasten die Wasser-

pumpe  wählen: Mit der OK-Taste  bestätigen Sie Ihre Auswahl und schalten die Wasserpumpe ein. Wenn diese Funktion eingeschaltet ist, leuchtet das entsprechende Symbol. Drücken Sie diese Taste erneut, um die Funktion wieder auszuschalten. Bevor das System die Wasserpumpe startet, wird der Wasserstand anhand eines Sensors gemessen. Ist dieser zu niedrig lässt sich diese Funktion nicht starten.

#### 7. FM Radio

(Wenn die Ozonreinigung eingeschaltet ist, schaltet sich das Radio automatisch aus)  
Frequenzbereich: 87,5MHz – 108,0 MHz,

Wenn der Whirlpool eingeschaltet ist, können Sie mit den Navigationstasten  das

Radio  auswählen. Mit der OK-Taste  bestätigen Sie Ihre Auswahl und schalten das Radio ein. Im Display erscheint dann ein „FM“ und die aktuelle Frequenz. Durch erneutes Bestätigen mit der OK-Taste  können Sie das Radio wieder abschalten.

Wenn das Radio eingeschaltet ist, halten Sie die AN/AUS-Taste  bis im Display „FM“ und MHz“ aufblinkt. Nun können Sie die Frequenz einstellen.

Drücken Sie die Navigationstaste  zur Sendersuche (1x Taste betätigen = 100 KHz). Halten Sie die Navigationstaste für ca. 2 Sekunden, um einen automatischen Suchlauf zu starten. Sind Sie bereits bei der höchsten Frequenz (108,0 MHz) angekommen, drücken Sie erneut die Navigationstaste, um wieder bei 87,5 MHz zu starten.

Drücken Sie die Navigationstaste  um die Sprünge der Frequenzsuche einzustellen (1x

Taste betätigen = 100 KHz). Halten Sie die Navigationstaste für ca. 2 Sekunden, um kleinere Sender automatisch zu suchen. Sind Sie bereits bei der höchsten Frequenz (108,0 MHz) angekommen, drücken Sie erneut die Navigationstaste, um wieder bei 87,5 MHz zu starten.

Wenn das Radio eingeschaltet ist, halten Sie die AN/AUS-Taste  gedrückt bis im Display „VOL“ aufblinkt. Mit den Navigationstasten lässt sich dann die Lautstärke einstellen. Der Lautstärkenbereich reicht von 0 – 21.

Wenn das Radio an ist und ein passender Sender gefunden wurde, kann dieser gespeichert werden. Drücken Sie die AN/AUS-Taste  um einen Speicherplatz auszuwählen. Wählen Sie mit den Navigationstasten den Speicherplatz (1 – 18). Mit der OK-Taste bestätigen Sie Ihre Auswahl.

Wenn das Radio eingeschaltet ist, können Sie mit der AN/AUS-Taste  die gespeicherten Sender einsehen. Mit den Navigationstasten können Sie einen der 18 eingespeicherten Sender wählen. Wenn Sie 5 Sekunden lang die Tasten nicht bedienen, schließt sich die Senderwahl automatisch. Alternativ können Sie auch erneut die AN/AUS-Taste kurz drücken, um die Senderwahl zu beenden.

### Heizungsfunktion



Diese Funktion ist nur einschaltbar, wenn die Umlaufpumpe eingeschaltet ist.

Sie können mit den Navigationstasten   das Heizungssymbol  wählen. Mit der

OK-Taste  bestätigen Sie Ihre Auswahl und schalten die Heizung an. Die Heizung startet und stoppt je nach Wassertemperatur. Wurde die Temperatur auf 27°C eingestellt, läuft die Heizung, bis diese Temperatur erreicht wurde und schaltet sich dann automatisch ab. Fällt die Temperatur wieder, startet die Heizung automatisch, um wieder auf die eingestellte Temperatur zu kommen.

Wenn die Heizung stoppt, weil die richtige Temperatur erreicht wurde, blinkt das Heizungssymbol. Fängt die Heizung wieder an zu laufen, leuchtet das Symbol durchgehend.

Drücken Sie die OK-Taste  erneut, um die Heizfunktion auszuschalten.

Wenn die Heizung eingeschaltet ist, drücken Sie die AN-AUS-Taste  bis ein „C“ im Display erscheint. Mit den Navigationstasten   können Sie dann die Temperatur einstellen (35°C – 45°C). Wenn der Temperatursensor einen Fehler erkennt, erscheint im Display „E1“. Sollte es eine Fehlermeldung geben startet die Heizfunktion nicht.

## Elektro- und Elektronikgeräte - Informationen für private Haushalte

 Das Elektro- und Elektronikgerätegesetz (ElektroG) enthält eine Vielzahl von Anforderungen an den Umgang mit Elektro- und Elektronikgeräten. Die wichtigsten sind hier zusammengestellt.

### 1. Getrennte Erfassung von Altgeräten

Elektro- und Elektronikgeräte, die zu Abfall geworden sind, werden als Altgeräte bezeichnet. Besitzer von Altgeräten haben diese einer vom unsortierten Siedlungsabfall getrennten Erfassung zuzuführen. Altgeräte gehören insbesondere nicht in den Hausmüll, sondern in spezielle Sammel- und Rückgabesysteme.

### 2. Batterien und Akkus

Besitzer von Altgeräten haben Altbatterien und Altakkumulatoren, die nicht vom Altgerätem-schlossen sind, im Regelfall vor der Abgabe an einer Erfassungsstelle von diesem zu trennen. Dies gilt nicht, soweit die Altgeräte bei öffentlich-rechtlichen Entsorgungsträgern abgegeben und dort zum Zwecke der Vorbereitung zur Wiederverwendung von anderen Altgeräten separiert werden.

### 3. Möglichkeiten der Rückgabe von Altgeräten

Besitzer von Altgeräten aus privaten Haushalten können diese bei den Sammelstellen der öffentlich-rechtlichen Entsorgungsträger oder bei den von Herstellern oder Vertreibern im Sinne des Elektro G eingerichteten Rücknahmestellen abgeben. Ein Onlineverzeichnis der Sammel- und Rücknahmestellen finden Sie hier: <https://www.ear-system.de/ear-verzeichnis/sammel- undruecknahmestellen.jsf>

### 4. Datenschutz-Hinweis

Altgeräte enthalten häufig sensible personenbezogene Daten. Dies gilt insbesondere für Geräte der Informations- und Telekommunikationstechnik wie Computer und Smartphones. Bitte beachten Sie in Ihrem eigenen Interesse, dass für die Löschung der Daten auf den zu entsorgenden Altgeräten jeder Endnutzer selbst verantwortlich ist.

### 5. Bedeutung des Symbols „durchgestrichene Mülltonne“

Das auf den Elektro- und Elektronikgeräten regelmäßig abgebildeten Symbol einer durchgestrichenen Mülltonne weist darauf hin, dass das jeweilige Gerät am Ende seiner Lebensdauer getrennt vom unsortierten Siedlungsabfall zu erfassen ist.



- Hersteller-Registrierungsnummer

- Als Hersteller im Sinne des ElektroG sind wir bei der zuständigen Stiftung Elektro-Altgeräte Register (Nordostpark 72, 90411 Nürnberg) unter der folgenden Registrierungsnummer registriert: WEEEReg.-Nr. DE86467979

## Gewährleistung

Es bestehen die gesetzlichen Mängelhaftung- und Gewährleistungsrechte ab Kaufdatum.  
Im Fall von Mängeln an diesem Produkt wenden Sie sich bitte schriftlich an den Hersteller:

**Home Deluxe GmbH**  
**Schanzweg 2**  
**32312 Lübbecke**  
**Deutschland**  
[info@homedeluxe.de](mailto:info@homedeluxe.de)

Reklamationen, aufgrund unsachgemäßer Montage oder Nutzung entstehen, sind von der Gewährleistung ausgeschlossen.

### **Modell:**

Whirlpool ATLANTIC - L | Artikel- ID: 2575

Whirlpool ATLANTIC - M | Artikel- ID: 2574