

# WORX®

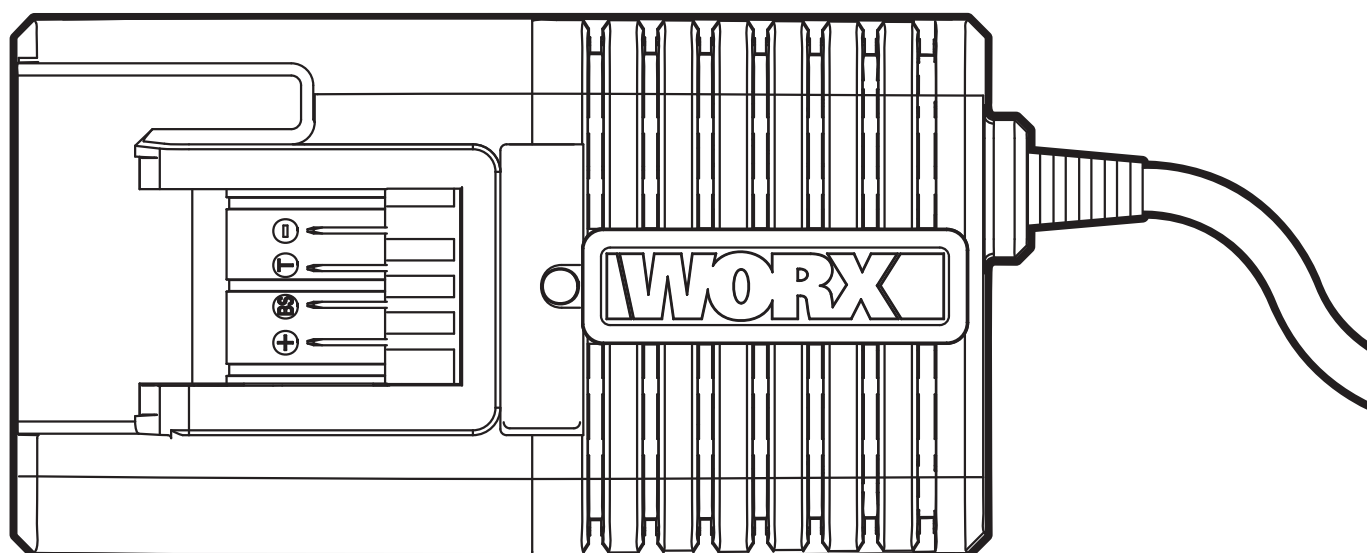

<b>Battery charger</b>	<b>EN</b>	<b>P04</b>
<b>Ladegerät</b>	<b>D</b>	<b>P08</b>
<b>Chargeur</b>	<b>F</b>	<b>P12</b>
<b>Carica batteria</b>	<b>I</b>	<b>P16</b>
<b>Cargador</b>	<b>ES</b>	<b>P20</b>
<b>Oplaadapparaat</b>	<b>NL</b>	<b>P24</b>
<b>Ładowarki</b>	<b>PL</b>	<b>P28</b>
<b>Töltőkészülék</b>	<b>HU</b>	<b>P32</b>
<b>Încărcător</b>	<b>RO</b>	<b>P36</b>
<b>Nabíječka akumulátorů</b>	<b>CZ</b>	<b>P40</b>
<b>Nabíjačka batérií</b>	<b>SK</b>	<b>P44</b>
<b>Carregador</b>	<b>PT</b>	<b>P48</b>
<b>Laddningsaggregat</b>	<b>SV</b>	<b>P52</b>
<b>Polnilnik akumulatorjev</b>	<b>SL</b>	<b>P56</b>

## WA3860



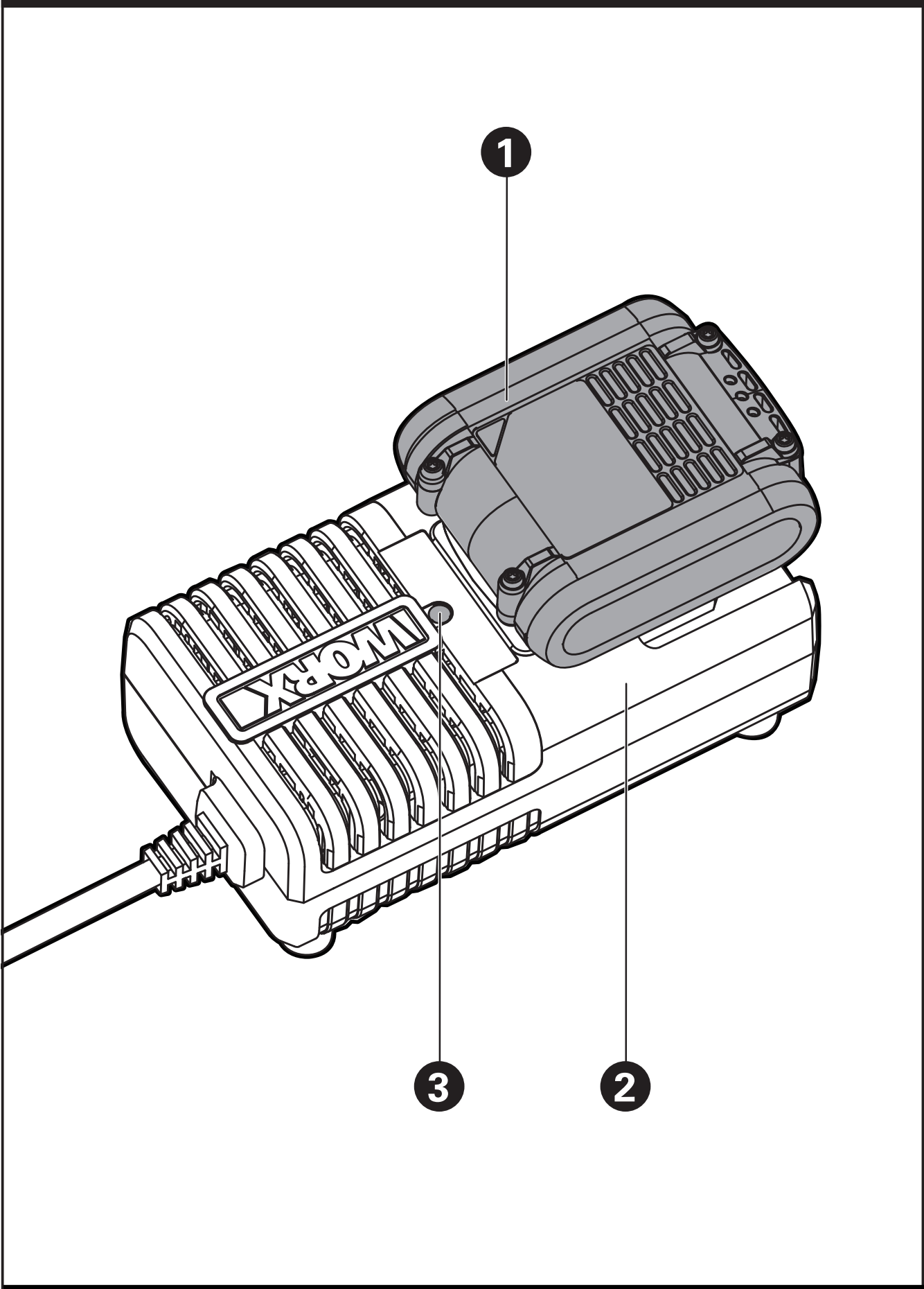

---

## 1. BATTERY PACK \*

---

## 2. CHARGER

---



## 3. CHARGE INDICATOR LIGHT

---

\* Not all the accessories illustrated or described are included in standard delivery.

We recommend that you purchase your accessories listed in the above list from the same store that sold you the battery charger. Refer to the accessory packaging for further details. Store personnel can assist you and offer advice.

## TECHNICAL DATA

Rated input voltage	100-240V~50/60Hz	
Output voltage	14.4-20V 	
Charging current	2A	
Rated Input power	50W	
Charge battery	Li-Ion	
<b>4</b> Number of cells	4/5/10	
Charging time (approx.)		
Battery pack	-- 1.3Ah	42min
	-- 1.5Ah	50min
	-- 2.0Ah	58min
	-- 3.0Ah	95 min
	-- 4.0Ah	125min
Protection class	 /II	
Machine weight	0.45kg	

For the technical data of the types, the number of cells and the rated capacity of the batteries that can be charged, please refer the nameplate of the battery pack supplied by WORX.

## PRODUCT SAFETY

### GENERAL SAFETY WARNINGS

 **WARNING: Read all safety warnings and all instructions.** Failure to follow the warnings and instructions may result in electric shock, fire and/or serious injury.

**Save all warnings and instructions for future reference.**

This appliance can be used by children aged from 8 years and above and persons with reduced physical, sensory or mental capabilities or lack of experience and knowledge if they have been given supervision or instruction concerning use of the appliance in a safe way and understand the hazards involved. Children shall not play with the appliance. Cleaning and user maintenance shall not be made by children without supervision.

If the supply cord is damaged, it must be replaced by the manufacturer, its service agent or similarly qualified persons in order to avoid a hazard.

### ADDITIONAL SAFETY INSTRUCTIONS FOR YOUR BATTERY CHARGER

1. Before charging, read the instructions.
2. After charging, disconnect the battery charger from the supply mains. Then remove the chassis connection and then the battery connection.
3. Do not charge a leaking battery.
4. Do not use chargers for works other than those for which they are designed.
5. Before charging, ensure your charger is matching the local AC supply.
6. For indoor use, or do not expose to rain.
7. The charging device must be protected from moisture.
8. Do not use the charging device in the open.
9. Do not short out the contacts of battery or charger.
10. Respect the polarity "+/-" when charging.
11. Do not open the unit and keep out of the reach of children.
12. Do not charge the batteries of other manufactures or ill-suited models .
13. Ensure that the connection between the battery charger and battery is correctly positioned and is not obstructed by foreign bodies.
14. Keep battery charger's slots are free of foreign objects and protect against dirt and humidity. Store in a dry and frost-free place.

15. When charging batteries, ensure that the battery charger is in a well-ventilated area and away from inflammable materials. Batteries can get hot during charging. Do not overcharge any batteries. Ensure that batteries and chargers are not left unsupervised during charging.
16. Do not recharge non-rechargeable batteries, as they can overheat and break.
17. Longer life and better performance can be obtained if the battery pack is charged when the air temperature is between 18°C and 24°C. Do not charge the battery pack in air temperatures below 4.5°C, or above 40.5°C. This is important as it can prevent serious damage to the battery pack.
18. Charge only battery pack of the same model provided by WORX and of models recommended by WORX.

## SYMBOLS



Read the operator's manual



Warning



For indoor use only



Double insulation

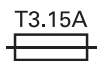

Fuse



Positive terminal



Negative terminal



Waste electrical products must not be disposed of with household waste. Please recycle where facilities exist. Check with your local authorities or retailer for recycling advice.

## CHARGING PROCEDURE



**NOTE:** Before using the tool, read the instruction book carefully.

### CHARGING INSTRUCTIONS

#### 1. CHARGING YOUR BATTERY PACK



**WARNING:** The charger and battery pack are specifically designed to work together so do not attempt to use any other devices. Never insert or allow metallic objects into your charger or battery pack connections because an electrical failure and hazard will occur.

#### 2. BEFORE USING YOUR CORDLESS TOOL

Your battery pack is UNCHARGED and you must charge once before use.

#### 3. HOW TO CHARGE YOUR BATTERY CHARGING PROCEDURE

- 1) Plug the charger into an appropriate outlet.
- 2) Slide the battery pack into the charger. The LIGHT (3) will become green and flash to show charging has started.
- 3) After charging approx 1-2 hours, the light will stay green without flashing, which means the battery is full, and charging is completed.









**WARNING: When battery charge runs out after continuous use or exposure to direct sunlight or heat, allow time for the battery to cool down before re-charging to achieve the full charge.**

#### CHARGING INDICATOR

This charger is designed to detect some problems that can arise with battery packs. Indicator lights indicate problems (see table below). If this occurs, insert a new battery pack to determine if the charger is OK. If the new battery charges correctly, then the original pack is defective and should be returned to a service center or recycling service center. If the new battery pack displays the same problem as the original Battery Pack, have the charger tested at an authorized service center.

Light	ON/ Flash	Status
Red on 		Defective Battery
Red flash 		Battery Temperature Protection The temperature of battery pack is less than 0°C or more than 45°C.

Green on  		Fully Charged
Green flash  		Charging

### BATTERY TEMPERATURE PROTECTION

This charger has a battery temperature protection feature. When the charger detects a battery pack that is too hot or cold (the light will be red and flash), it automatically activates the protection circuit, and suspends charging until the battery pack has reached the correct temperature. The charging process will then automatically begin (the light will be green and flash). This feature ensures maximum battery life.

### LEAVING THE BATTERY PACK IN THE CHARGER

If a fully charged battery pack is left in the charger, the Light will remain green. The battery pack will remain charging with a maintenance trickle current.

### DEFECTIVE BATTERY PACKS

This charger will detect a defective battery pack. When a defective battery pack is inserted into the charger, the charger will try to repair it. This process will last about 30mins (the light will be green and flash). If the repair is successful, the charger will automatically begin to charge the battery pack to the highest capacity possible (the light will be green and flash). If the light becomes solid red, the battery pack is dead.

**NOTE:** Repaired battery packs are still usable but should not be expected to perform as much work as new battery packs.

### IMPORTANT CHARGING NOTES:

1. For a new battery or a battery that has been in storage for sometime, please recharge the battery before use. If you want to store the battery for a long time, please fully charge the battery pack to ensure maximum battery life.
2. Longer life and better performance can be obtained if the battery pack is charged when the air temperature is between (18<sup>o</sup>-24<sup>o</sup>C). Do not charge the battery pack in air temperatures below 4.5<sup>o</sup>C, or above 40.5<sup>o</sup>C. This is important as it can prevent serious damage to the battery pack.
3. Never freeze your charger or immerse charger in water or any other liquid.
4. When the battery pack fails to produce sufficient power on jobs that were previously done easily, please recharge your battery, do not continue to use under this condition. You may charge a partially used pack whenever you desire with

no adverse affect on the battery pack.

5. When charging it is normal that the charger and battery pack may become warm to touch.
6. If the battery pack does not charge properly:
  - a. Check current at power outlet by plugging in another appliance.
  - b. Plug and unplug to check whether the charger is ok
  - c. Check whether the battery has been damaged
  - d. Move the charger and battery pack to a location where the surrounding air temperature is approximately 18<sup>o</sup>-24<sup>o</sup>C.
  - e. If the charging problem persists, take the tool, battery pack and charger to an authorized service center.
  - f. Under certain conditions, when the charger is plugged into the power supply, the exposed charging contacts inside the charger can be shorted by foreign material. Foreign materials of a conductive nature such as metallic particles should be kept away from charger cavities. Always unplug the charger from the power supply when there is no battery pack in the charger or before attempting to clean.

## PROBLEM SOLUTION

### I CANNOT FIT THE BATTERY INTO THE BATTERY CHARGER. WHY?

- a) Check if the charger and the battery pack are specifically designed for working together.
- b) The battery can be inserted into the charger only in one direction. Turn the battery around until it can be inserted into the slot, the indicator light should be green and flash when the battery is charging.

## REASONS FOR DIFFERENT CHARGING TIMES

The charging time can be affected by many reasons which are not defects in your product.

- a) If the battery pack is only partly discharged it may be re-charged in less than rated charging time.
- b) If the battery pack and ambient temperature are very cold/ hot, it may take longer to re-charge. Please find an appropriate environment with proper air temperature to start charging.
- c) If the battery pack is very hot, remove battery pack from the charger and allow battery pack to cool first to ambient temperature and then recharging can be started.

# MAINTENANCE

**Remove the plug from the socket before carrying out any adjustment, servicing or maintenance.**

Your battery charger requires no additional lubrication or maintenance. Never use water or chemical cleaners to clean your charger. Wipe clean with a dry cloth. Always store your charger in a dry place. If the supply cord is damaged, it must be replaced by the manufacturer, its service agent or similarly qualified persons in order to avoid a hazard.

# ENVIRONMENTAL PROTECTION



Waste electrical products must not be disposed of with household waste. Please recycle where facilities exist. Check with your local authorities or retailer for recycling advice.

# PLUG REPLACEMENT (UK & IRELAND ONLY)

If you need to replace the fitted plug then follow the instructions below.

## IMPORTANT

The wires in the mains lead are colored in accordance with the following code:

**Blue - Neutral**

**Brown - Live**

As the colors of the wires in the mains lead of this appliance may not correspond with the coloured markings identifying the terminals in your plug, proceed as follows. The wire which is coloured blue must be connected to the terminal which is marked with N. The wire which is coloured brown must be connected to the terminal which is marked with L.



**WARNING:** Never connect live or neutral wires to the earth terminal of the plug. Only fit an approved BS1363/A plug and the correct rated fuse.

**NOTE:** If a moulded plug is fitted and has to be removed take great care in disposing of the plug and severed cable, it must be destroyed to prevent engaging into a socket.

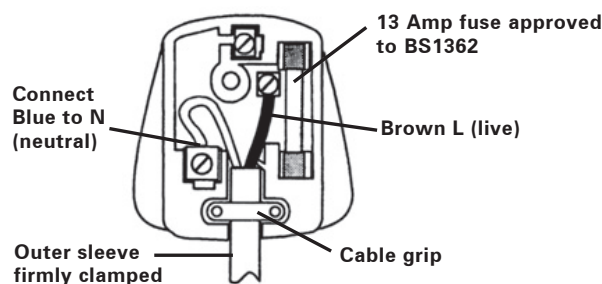

# DECLARATION OF CONFORMITY

We,  
POSITEC Germany GmbH  
Konrad-Adenauer-Ufer 37  
50668 Köln

Declare that the product,  
Description **WORX Battery Charger**  
Type **WA3860**

Complies with the following Directives,  
**2014/35/EU**  
**2014/30/EU**  
**2011/65/EU**

Standards conform to

**EN 60335-1**  
**EN 60335-2-29**  
**EN 55014-1**  
**EN 55014-2**  
**EN 61000-3-2**  
**EN 61000-3-3**  
**EN 62233**



Suzhou 2016/05/18

Allen Ding

Deputy Chief Engineer, Testing & Certification

# Battery charger

# EN

## 1. AKKU \*



## 2. LADEGERÄT

## 3. AKKUANZEIGE

\* **Abgebildetes oder beschriebenes Zubehör gehört teilweise nicht zum Lieferumfang.**

Wir empfehlen Ihnen, sämtliche Zubehörteile beim selben Fachhändler zu beziehen, bei dem Sie auch Ihr Elektrowerkzeug gekauft haben. Weitere Informationen finden Sie auf der Verpackung der Zubehörteile. Auch Ihr Fachhändler berät Sie gerne.

# TECHNISCHE DATEN

Ladespannung	100-240V~50/60Hz	
Nennspannung	14.4-20V 	
Ladestrom	2A	
Nennleistung	50W	
Akku	Lithiumbatterie	
Anzahl Zellen	4/5/10	
Ladezeit (Ca.)		
Akku-Pack	-- 1.3Ah	42min
	-- 1.5Ah	50min
	-- 2.0Ah	58min
	-- 3.0Ah	95 min
	-- 4.0Ah	125min
Schutzisolation	 /II	
Gewicht	0.45kg	

Für die technischen Daten des Typs, die Anzahl der Zellen und die Nennleistung der Akkus, die aufgeladen werden können, prüfen Sie bitte das Typenschild auf dem von WORX mitgelieferten Akku-Pack.

# SICHERHEITSHINWEISE



## **WARNUNG: Lesen Sie alle Sicherheitshinweise und Anweisungen**

Eine Missachtung der nachstehenden Hinweise kann einen Stromschlag, Feuer und/oder Verletzungen nach sich ziehen.

## **Bewahren Sie alle Sicherheitshinweise und Anweisungen für die Zukunft auf.**

Dieses Gerät kann von Kindern ab 8 Jahren und Personen mit verringerten physischen, sensorischen oder mentalen Fähigkeiten bzw. Mangel an Erfahrung oder Kenntnis verwendet werden, wenn sie von einer Person beaufsichtigt oder bezüglich des Gebrauchs des Gerätes in einer sicheren Umgebung unterwiesen werden und die damit verbundenen Gefahren verstehen. Kinder sollten mit dem Gerät nicht spielen und Reinigungs- und Wartungsarbeiten nur unter Aufsicht durchführen.

Falls das Netzkabel beschädigt sein sollte, muss es vom Hersteller, einem seiner Service-Beauftragten oder einer ähnlich qualifizierten Person instandgesetzt werden, damit es nicht zu Gefährdungen kommt.

# ZUSÄTZLICHE SICHERHEITSHINWEISE FÜR IHR LADEGERÄT

1. Vor dem Aufladen bitte die Bedienungsanleitung lesen.
2. Trennen Sie nach dem Aufladen das Ladegerät vom Netz. Trennen Sie danach die das Ladekabel vom Ladegerät und dann den Akku vom Ladegerät.
3. Laden Sie einen ausgelaufenen Akku nicht auf.
4. Benutzen Sie Ladegerät nicht für Zwecke, für die sie nicht gedacht sind.
5. Schließen Sie das Ladegerät nur an den Netzstrom an.
6. Nicht im Freien verwenden, vor Regen und Feuchtigkeit schützen.
7. Das Ladegerät muss vor Nässe geschützt sein.
8. Verwenden Sie das Ladegerät nicht im Freien.
9. Schließen Sie die Kontakte des Akkus oder des Ladegeräts nicht kurz.
10. Achten Sie beim Laden auf die Polarität "+/-".
11. Öffnen Sie das Gerät nicht und halten Sie es von Kindern entfernt.
12. Laden Sie keine Akkus anderer Hersteller.
13. Vergewissern Sie sich, dass die Verbindung zwischen dem Ladegerät und dem Akku korrekt positioniert ist und nicht durch andere Gegenstände behindert wird.
14. Halten Sie die Öffnungen im Ladegerät frei von fremden Objekten und schützen Sie sie vor Verschmutzung und Nässe. Bewahren Sie das Gerät trocken und frostfrei auf.



15. Achten Sie darauf, dass das Laden von Akkus an einem gut gelüfteten Ort und nicht in der Nähe einer brennbaren Umgebung geschieht. Akkus erhitzen sich beim Laden. Sie dürfen nicht überladen werden. Sorgen Sie dafür, dass Akkus und Ladegerät beim Aufladen nicht unbeaufsichtigt sind.
16. Laden Sie keine nicht-aufladbaren Akkus auf, da diese überhitzen und aufbrechen können.
17. Eine längere Lebenszeit und eine bessere Leistung erreicht man, wenn der Akku bei einer Lufttemperatur zwischen 18°C und 24°C aufgeladen wird. Laden Sie den Akku nicht bei Lufttemperaturen unter 4,5°C oder über 40,5°C. Achten Sie darauf, um eine starke Beschädigung des Akkus zu vermeiden.
18. Laden Sie nur ein Akkupack, welches dasselbe Modell wie das von WORX bereitgestellte ist oder von WORX empfohlen wird.

## SYMBOLE



Bedienungsanleitung lesen



Warnung



Nicht im Freien verwenden



Schutzisolation

T3.15A



Sicherung



Positiver Anschluss



Negativer Anschluss



Elektroprodukte dürfen nicht mit dem normalen Haushaltsmüll entsorgt werden, sondern sollten nach Möglichkeit zu einer Recyclingstelle gebracht werden. Ihre zuständigen Behörden oder Ihr Fachhändler geben Ihnen hierzu gerne Auskunft.

## LADEVORGANG



**HINWEIS:** Lesen Sie das Handbuch vor Inbetriebnahme des Werkzeuges sorgfältig durch.

### LADEHINWEISE

#### 1. LADEN DES AKKUS



**WARNUNG:** Das Ladegerät und der Akku sind aufeinander abgestimmt und sollten nur gemeinsam verwendet werden. Versuchen Sie nicht, andere Geräte oder Akkus zu verwenden. Achten Sie darauf, dass keine Metallteile o. ä. die Anschlüsse des Ladegeräts oder des Akkus berühren; andernfalls kann es zu einem gefährlichen Kurzschluss kommen.

#### 2. VOR VERWENDUNG IHRES AKKUWERKZEUGS

Der Akku ist NICHT GELADEN und muss vor dem ersten Gebrauch aufgeladen werden.

#### 3. WIEDERAUFLADEN DER AKKUS LADEN DES AKKUS





- 1) Stecken Sie das Ladegerät in eine geeignete Steckdose.
- 2) Schieben Sie den Akku in das Ladegerät, um eine Verbindung herzustellen. Die LED (3) wird grün aufleuchten und blinken; damit wird signalisiert, dass ein langsamer Ladevorgang gestartet wurde.
- 3) Nach dem Ladevorgang Der Ladevorgang dauert ca. 1-2 Stunden, die LED wird nicht blinken und weiter grün leuchten. Das heißt, dass die Batterie voll und der Ladevorgang abgeschlossen ist.



**WARNUNG:** Falls die Ladekapazität aufgrund langer Benutzung oder direkter Sonneneinstrahlung oder Hitze zur Neige geht, Lassen Sie den Akku vor dem Wiederaufladen ausreichend abkühlen, damit die volle Ladung erreicht werden kann.

#### LADE-ANZEIGEN

Dieses Ladegerät wurde konzipiert, um Probleme von Batteriepacks zu erkennen. Die Anzeigelichter zeigen Probleme an (siehe Tabelle unten). Falls dies auftreten sollte, legen Sie ein neues Batteriepack ein um herauszufinden, ob das Ladegerät funktionsfähig ist. Wenn die neue Batterie richtig lädt, so ist das alte Batteriepack defekt und sollte an ein Service- oder Recycling-Center zurückgegeben werden. Wenn das neue Batteriepack das gleiche Problem wie das ursprüngliche Batteriepack aufweist, lassen Sie das Ladegerät in einem autorisierten Service-Center überprüfen.

Licht	An/blinkt	Status
Rot an 	—————	Defekter Akku
Rot blinkt 	-----	Akku-Übertemperaturschutz Die Temperatur des Akkupacks liegt unter 0°C oder über 45°C.
Grün an 	—————	Ladevorgang abgeschlossen
Grün blinkt 	-----	Lädt

### AKKU-ÜBERTEMPERATURSCHUTZ

Dieses Ladegerät verfügt über einen integrierten Übertemperaturschutz.

Wenn das Ladegerät ein Akkupack erkennt, das zu heiß oder zu kalt ist (das Licht ist rot blinkt), wird automatisch der Schutzkreis aktiviert und der Ladevorgang ausgesetzt, bis das Akkupack die korrekte Temperatur erreicht hat. Der Ladevorgang beginnt dann automatisch (das Licht ist grün blinkt). Diese Funktion gewährleistet maximale Lebensdauer der Batterie.

### DAS BATTERIEPACK IM LADEGERÄT LASSEN

Bleibt ein voll aufgeladenes Batteriepack im Ladegerät, bleibt das Licht grün. Das Akkupack wird weiterhin mit einer Pufferladung aufgeladen.

### DEFEKTER BATTERIEPACKS

Dieses Ladegerät entdeckt defekter Batteriepacks. Wenn ein defekter Batteriepack in das Ladegerät eingelegt wird, versucht das Ladegerät dieses zu reparieren. Dieser Vorgang dauert etwa 30 Minuten (das Licht ist grün blinkt). Nach dem Abschluss der Reparatur beginnt automatisch der Ladevorgang bis zur höchstmöglichen Kapazität (das Licht ist grün blinkt). Wenn die LED dauerhaft rot leuchtet, ist das Akkupack nicht mehr gebrauchsfähig.

**HINWEIS:** Reparierte Batteriepacks können immer noch benutzt werden, sind aber nicht so leistungsstark wie neue Batteriepacks.

### WICHTIGE HINWEISE ZUM AUFLADEN:

- Laden Sie eine neue Batterie oder eine Batterie, die längere Zeit gelagert wurde vor Gebrauch auf. Wenn Sie die Batterie für lange Zeit lagern wollen, laden Sie die Batterie vollständig auf, um eine maximale Lebensdauer der Batterie sicher zu stellen.
- Eine längere Lebensdauer und bessere Leistung kann erreicht werden, wenn das Batteriepack bei 18°-24°C Raumtemperatur aufgeladen wird.

Laden Sie das Batteriepack nicht bei einer Lufttemperatur von weniger als +4,5°C oder von mehr als 40,5°C auf. Dies ist wichtig, da dadurch schwerer Schaden am Batteriepack vermieden werden kann.

- Frieren Sie Ihr Aufladegerät nicht ein und bringen Sie es nicht in Kontakt mit Wasser oder anderen Flüssigkeiten.
- Wenn das Batteriepack nicht ausreichend Strom für Fälle liefert, die vorher problemlos funktionierten, laden Sie Ihre Batterie auf. Benutzen Sie sie unter diesen Umständen nicht weiter. Sie können ein teilweise verbrauchtes Batteriepack, ohne nachteilige Auswirkungen auf das Batteriepack, jederzeit verwenden.
- Während des Ladevorgangs ist es normal, dass das Batteriepack und das Ladegerät warm werden.
- Wenn das Batteriepack nicht richtig aufgeladen wird:
  - Überprüfen Sie den Strom an der Steckdose, indem Sie das Ladegerät an eine andere Steckdose anschließen.
  - Schließen Sie das Ladegerät an und trennen Sie es von der Steckdose, um zu prüfen ob es in Ordnung ist.
  - Überprüfen Sie, ob die Batterie defekt ist.
  - Schließen Sie das Ladegerät an einem Ort an, an dem die Umgebungstemperatur etwa 18° - 24° C beträgt.
  - Wenn das Ladeproblem anhält, bringen Sie das Gerät, das Batteriepack und das Ladegerät zu einem befugten Service-Center.
  - Unter bestimmten Bedingungen, wenn das Ladegerät an eine Steckdose angeschlossen ist, können die Ladekontakte des Ladegeräts durch Fremdmaterial abgetragen werden. Leitendes Fremdmaterial wie metallische Teile müssen von den Öffnungen des Ladegeräts ferngehalten werden. Trennen Sie immer das Ladegerät von der Steckdose, wenn kein Batteriepack im Ladegerät ist oder vor der Reinigung.

## PROBLEMLÖSUNG

### DER AKKU LÄSST SICH NICHT IN DAS LADEGERÄT EINSETZEN

- Prüfen Sie, ob das Ladegerät und das Batteriepack füreinander geeignet sind.
- Der Akku kann nur in einer Richtung in das Ladegerät eingesetzt werden. Drehen Sie die Batterie herum, so dass sie eingesetzt werden kann, die Kontrollleuchte sollte grün aufleuchten und blinken, wenn der Akku geladen wird.

# GRÜNDE FÜR UNTERSCHIEDLICHE LADEDAUER

Die Ladedauer hängt von mehreren Faktoren ab. Unterschiedlich lange Ladevorgänge sind kein Hinweis auf einen Defekt.

- a) Ist das Akkupack nur teilentladen, kann es in weniger als der vorgesehenen Nennzeit aufgeladen werden.
- b) Wenn das Akkupack und die Umgebungstemperatur sehr kalt/heiß sind, kann das Wiederaufladen länger dauern. Bitte suchen Sie eine angemessene Umgebung mit der korrekten Lufttemperatur, um den Ladevorgang zu starten.
- c) Falls der Akku sehr heiß ist, verhindert eine interne Sicherheitsabschaltung die Aufladung. Sie müssen den Akku aus dem Ladegerät herausnehmen und abkühlen lassen, ehe Sie ihn wieder aufladen können.

## WARTUNG

**Ziehen Sie grundsätzlich den Netzstecker, bevor Sie Einstell-, Reparatur- oder Wartungstätigkeiten ausführen.**

Ihr Werkzeug benötigt keine zusätzliche Schmierung oder Wartung. Nutzen Sie niemals Wasser oder chemische Reinigungsmittel zum Säubern des Ladegeräts. Wischen Sie es mit einem trockenen Tuch. Bewahren Sie Ihr Ladegerät stets trocken auf. Falls das Netzkabel beschädigt sein sollte, muss es vom Hersteller, einem seiner Service-Beauftragten oder einer ähnlich qualifizierten Person instandgesetzt werden, damit es nicht zu Gefährdungen kommt.

## UMWELTSCHUTZ



Elektroprodukte dürfen nicht mit dem normalen Haushaltsmüll entsorgt werden, sondern sollten nach Möglichkeit zu einer Recyclingstelle gebracht werden. Ihre zuständigen Behörden oder Ihr Fachhändler geben Ihnen hierzu gerne Auskunft.

# KONFORMITÄTSEK- KLÄRUNG

Wir,  
POSITEC Germany GmbH  
Konrad-Adenauer-Ufer 37  
50668 Köln

Erklären hiermit, dass unser Produkt  
Beschreibung **WORX Ladegerät**  
Typ **WA3860**

Den Bestimmungen der folgenden Richtlinien entspricht:

**2014/35/EU**  
**2014/30/EU**  
**2011/65/EU**

Werte nach  
**EN 60335-1**  
**EN 60335-2-29**  
**EN 55014-1**  
**EN 55014-2**  
**EN 61000-3-2**  
**EN 61000-3-3**  
**EN 62233**



Suzhou 2016/05/18  
Allen Ding  
Stellvertretender Chefsingenieur, Prüfung und  
Zertifizierung

## 1. PACK BATTERIE\*



## 2. CHARGEUR

## 3. TÉMOIN LUMINEUX DE FIN DE CHARGE ET D'ÉTAT

\* Les accessoires reproduits ou décrits ne sont pas tous compris avec le modèle standard livré.

Nous recommandons d'acheter tous les accessoires dans le magasin d'acquisition de l'outil. Pour plus d'informations, se référer à l'emballage des accessoires. Le personnel du magasin est également là pour vous conseiller.

# CARACTÉRISTIQUES TECHNIQUES

Volts du chargeur	100-240V~50/60Hz
Tension nominale	14.4-20V 
Courant de charge	2A
Puissance nominale	50W
Pack batterie	Li-Ion
Nombre de cellules	4/5/10
Temps de chargement (Environ)	
Packs batteries	-- 1.3Ah 42min
	-- 1.5Ah 50min
	-- 2.0Ah 58min
	-- 3.0Ah 95 min
	-- 4.0Ah 125min
Classe de protection	 /II
Masse	0.45kg

Pour les données techniques des types, le nombre de cellules et de la capacité nominale des batteries qui peuvent être chargées, veuillez consulter la plaque signalétique de la batterie fournie par WORX.

# LA SÉCURITÉ DES PRODUITS

## MESURES DE SECURITE



**ATTENTION: Lire toutes les instructions et tous les avertissements liés à la sécurité.**

**Lire toutes les instructions.** Si les instructions ne sont pas respectées, il existe un risque de décharges électriques, d'incendie et/ou de blessures graves.

**Conserver tous les avertissements et toutes les instructions pour pouvoir s'y reporter ultérieurement.**

Cet appareil peut être utilisé par des enfants âgés de 8 ans et plus et des personnes ayant des capacités physiques, sensorielles ou mentales réduites, ou présentant un manque d'expérience et de connaissances, si elles sont sous surveillance ou formées à l'utilisation de l'appareil en toute sécurité et comprennent les risques qu'il entraîne.

Les enfants ne doivent pas jouer avec l'appareil.

L'entretien et le nettoyage ne doivent pas être effectués par des enfants sans surveillance.

Si l'alimentation est endommagée, elle doit être remplacée par le fabricant, son agent de maintenance ou une personne qualifiée de façon similaire, afin d'éviter tout danger.

## INSTRUCTIONS SUPPLEMENTAIRES LIEES A LA SECURITE POUR VOTRE CHARGEUR DE BATTERIE

1. Avant de charger, lisez les instructions.
2. Après la charge, débranchez le chargeur de batterie du réseau secteur puis la connexion batterie.
3. Ne chargez pas une batterie qui fuit.
4. N'utilisez pas de chargeurs pour des travaux autres que ceux pour lesquels ils sont conçus.
5. Ne branchez le chargeur que sur une alimentation réseau alternatif (AC).
6. Usage interne uniquement, ne pas exposer à la pluie ou à l'eau.
7. Le chargeur doit être protégé de l'humidité !
8. N'utilisez pas le chargeur à l'extérieur.
9. Ne court-circuitez pas les contacts de la batterie ou du chargeur.
10. Respectez la polarité "+/-" lorsque vous chargez.
11. Ne pas ouvrir l'appareil et le tenir hors de portée des enfants.
12. Ne pas charger de batteries d'autres fabricants.
13. S'assurer que la connexion entre le chargeur de batterie et la batterie est correctement positionnée et n'est pas obstruée par des corps étrangers.

14. Laissez les ouïes du chargeur de batterie libres d'objets étrangers et protégez-le de la poussière et de l'humidité. Stockez-le dans un endroit sec et hors gel.
15. Lors de la charge de batteries, s'assurer que le chargeur de batterie est dans un endroit bien ventilé et à l'écart de matériaux inflammables. Les batteries peuvent chauffer pendant la charge. Ne pas surcharger les batteries. S'assurer que les batteries et les chargeurs de batterie ne restent pas sans surveillance pendant la charge.
16. Ne pas charger des batteries non rechargeables, car elles peuvent chauffer et s'endommager.
17. Une vie plus longue et de meilleures performances peuvent être obtenues si le pack batterie est chargé lorsque la température de l'air est entre 18°C et 24°C. Ne pas charger le pack batterie avec des températures d'air au-dessous de 4.5°C, ou au-dessus de 40.5°C. Ceci est important car le pack batterie peut en être sérieusement endommagé.
18. Chargez uniquement des batteries du même modèle fourni par WORX et des modèles recommandés par WORX.

## SYMBOLES



Lire le manuel



Avertissement



Usage interne uniquement



Classe de protection

T3.15A

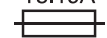

Fusible



Borne positive



Borne négative



Les déchets d'équipements électriques et électroniques ne doivent pas être déposés avec les ordures ménagères. Ils doivent être collectés pour être recyclés dans des centres spécialisés. Consultez les autorités locales ou votre revendeur pour obtenir des renseignements sur l'organisation de la collecte.

## PROCEDURE DE CHARGE



**REMARQUE:** Avant d'utiliser cet outil, lire attentivement le mode d'emploi.

### INSTRUCTIONS DE CHARGE

#### 1. CHARGE DE VOTRE BATTERIE



**AVERTISSEMENT:** Le chargeur et la batterie sont spécifiquement conçus pour être utilisés ensemble, aussi n'essayez pas d'utiliser d'autres éléments. N'insérez jamais d'objets métalliques dans votre chargeur ou dans votre batterie, une défaillance électrique et un risque peuvent en résulter.

#### 2. AVANT D'UTILISER VOTRE OUTIL SANS FIL

La batterie N'EST PAS CHARGÉE et il faut la charger une fois avant de l'utiliser.

#### 3. COMMENT RECHARGER VOTRE BATTERIE CHARGÉE

- 1) Branchez le chargeur dans une prise adéquate.
- 2) Introduisez la batterie dans le chargeur. Le voyant (3) deviendra vert et clignotera pour montrer que la charge a commencé.
- 3) Après environ 1-2 heures de charge, le voyant ne clignotera plus et restera vert, ce qui signifie que la batterie est pleine et que la charge est terminée.





**ATTENTION:** Lorsque la charge de la batterie diminue après utilisation continue ou exposition à la lumière directe du soleil ou à la chaleur, laissez le temps à la batterie de refroidir avant de la recharger pour atteindre la pleine capacité.

#### INDICATEUR DE CHARGE

Ce chargeur est fait pour repérer d'éventuels problèmes pouvant survenir avec l'accumulateur. Les voyants lumineux indiquent lorsqu'il y a un problème (voir tableau ci-dessous). Si un problème survient, veuillez introduire un nouvel accumulateur pour vérifier que le chargeur fonctionne correctement. Si l'accumulateur se recharge normalement, la source du problème provient de l'autre accumulateur, indiquant qu'il est défectueux et qu'il doit être ramené à un centre de Service Après-Vente ou de recyclage. Si le nouvel accumulateur a le même problème que l'ancien, faites vérifier le chargeur dans un centre de Service Après-Vente.

Lumière	Allumé/ Clignote	Etat
Rouge 		Batterie défectueuse

Clignotement rouge 	- - - - -	Protection thermique de la batterie La température de la batterie est inférieure à 0°C ou supérieure à 45°C.
Vert 	—	Complètement chargée
Clignotement vert 	- - - - -	Charge en cours

### PROTECTION THERMIQUE DE LA BATTERIE

Ce chargeur dispose d'une fonction de protection thermique de la batterie. Lorsque le chargeur détecte un accumulateur trop chaud ou trop froid (le Lumière est rouge et clignote) il active automatiquement le circuit de protection et suspend la charge jusqu'à ce que la batterie ait atteint la bonne température. A ce moment-là, le chargement reprendra automatiquement cours (le Lumière est vert et clignote). Ce système assure à votre accumulateur une durée de vie maximum.

### LAISSER L'ACCUMULATEUR DANS LE CHARGEUR

Lorsqu'un accumulateur déjà rechargé est laissé sur son chargeur, le Lumière reste vert. La batterie continuera à se recharger avec un courant d'entretien.

### ACCUMULATEUR DÉFECTUEUSE

Ce chargeur peut détecter lorsqu'un accumulateur est défectueuse. Lorsqu'un accumulateur défectueuse est introduit dans le chargeur, le chargeur essaie de le réparer. Ce processus dure à peu près 30 minutes (le Lumière est vert et clignote). Dès que le chargeur a fini de le réparer, il commencera automatiquement à recharger l'accumulateur le mieux possible (le Lumière est vert et clignote). Si le voyant s'allume en rouge, la batterie est morte.

**AVIS:** Un accumulateur réparé peut être encore utilisé mais ne fonctionnera pas aussi bien qu'un nouvel accumulateur.

### COMMENTAIRES IMPORTANT SUR LA CHARGE

1. Veuillez recharger un nouvel accumulateur ou un accumulateur ayant été rangé pendant longtemps. Si vous voulez ranger l'accumulateur pendant une longue durée, veuillez charger l'accumulateur complètement pour préserver sa durée de vie.
2. Une durée de vie plus longue ainsi qu'une meilleure performance peuvent être obtenues lorsque l'accumulateur est rechargé à une

température entre 18°-24°C. Ne pas charger l'accumulateur lorsque l'air environnant est de moins de 4,5°C ou plus de 40,5°C. Ceci est important et peut éviter d'endommager sérieusement l'accumulateur.

3. Ne jamais laisser le chargeur se geler. Ne jamais l'immerger dans de l'eau ou un autre liquide.
4. Lorsque l'accumulateur est moins puissant qu'avant pour des travaux qui était précédemment facile à faire, veuillez arrêter de travailler dans ces conditions et recharger l'accumulateur. Vous pouvez le recharger de manière partielle à votre grès, cela n'aura aucun effet négatif sur l'accumulateur.
5. Lorsque vous le chargez, il est normal que l'accumulateur soit chaud.
6. Si l'accumulateur ne se charge pas bien :
  - a. Vérifiez la présence de la tension sur la prise en y branchant un autre appareil.
  - b. Branchez puis débranchez le chargeur pour vérifier qu'il fonctionne correctement.
  - c. Vérifiez que l'accumulateur n'a pas été endommagé.
  - d. Déplacez le chargeur et l'accumulateur et installez-les dans un endroit où la température environnante est entre 18°-24° C.
  - e. Si le problème de charge persiste, emmenez l'outil, le pack batterie et le chargeur dans un centre de réparation agréé.
  - f. Dans certains cas, lorsque le chargeur est branché sur le secteur, les contacts peuvent être court-circuités par des éléments externes. Des éléments externes conducteurs comme des objets métalliques, doivent être éloignés du chargeur. Veuillez toujours débrancher le chargeur du secteur lorsqu'il n'y a pas d'accumulateur ou avant de le nettoyer.

## RÉSOLUTION DES PROBLÈMES

### POURQUOI NE PUIS-JE PAS INSERER LE PACK BATTERIE DANS LE CHARGEUR ?

- a) Vérifiez si le chargeur et le pack batterie sont spécifiquement conçus pour fonctionner ensemble.
- b) La batterie ne peut être insérée dans le chargeur que dans un sens. Tournez la batterie jusqu'à ce qu'elle s'y insère librement, alors le voyant vert et clignote devrait s'allumer indiquant que la batterie est en charge.

# QUELLES SONT LES RAISONS DES DIFFÉRENTS TEMPS DE CHARGE

Le temps de charge peut être affecté par de nombreux paramètres sans que votre produit soit défectueux.

- a) Si la batterie n'est que partiellement déchargée, il est possible qu'elle se recharge en moins un délai inférieur au temps de recharge nominale.
- b) Si la batterie et la température ambiante sont très froides / chaudes, la charge peut prendre plus de temps. Veuillez trouver un environnement approprié ayant une température correcte de l'air pour démarrer la charge.
- c) Si la batterie est très chaude, la charge ne commencera pas en raison de la sécurité thermique interne. Si le voyant vert est allumé, que le voyant rouge n'est pas allumé et que la batterie est chaude, alors, le problème vient de sa température et non pas d'un défaut.

## MAINTENANCE ET ENTRETIEN

**Retirer la fiche de la prise avant de procéder à un réglage, une réparation ou un entretien.**

L'outil motorisé ne requiert pas de graissage ou d'entretien supplémentaire. Ne jamais utiliser d'eau ou de nettoyants chimiques pour nettoyer l'outil. Nettoyer avec un chiffon sec. Toujours conserver l'outil motorisé dans un endroit sec.

Si l'alimentation est endommagée, elle doit être remplacée par le fabricant, son agent de maintenance ou une personne qualifiée de façon similaire, afin d'éviter tout danger.

## PROTECTION DE L'ENVIRONNEMENT



Les déchets d'équipements électriques et électroniques ne doivent pas être déposés avec les ordures ménagères. Ils doivent être collectés pour être recyclés dans des centres spécialisés. Consultez les autorités locales ou votre revendeur pour obtenir des renseignements sur l'organisation de la collecte.

## DÉCLARATION DE CONFORMITÉ

Nous,  
POSITEC Germany GmbH  
Konrad-Adenauer-Ufer 37  
50668 Köln

Déclarons ce produit,  
Description **WORX Chargeur**  
Modèle **WA3860**

Est conforme aux directives suivantes:

**2014/35/EU**  
**2014/30/EU**  
**2011/65/EU**

Et conforme aux normes

**EN 60335-1**  
**EN 60335-2-29**  
**EN 55014-1**  
**EN 55014-2**  
**EN 61000-3-2**  
**EN 61000-3-3**  
**EN 62233**

Suzhou 2016/05/18

Allen Ding

Ingénieur en chef adjoint, Essais & Certification



## 1. UNITÀ BATTERIA\*



## 2. CARICATORE BATTERIA

## 3. SPIA INDICATORE CARICA IN CORSO

\* Accessori illustrati o descritti non fanno necessariamente parte del volume di consegna.

Si raccomanda di acquistare tutti gli accessori nello stesso negozio in cui è stato acquistato l'attrezzo. Fare riferimento alla confezione dell'accessorio per altri dettagli. Il personale del negozio può aiutarvi e consigliarvi.

## DATI TECNICI

Tensione nominale	100-240V~50/60Hz	
Tensione di ricarica della batteria	14.4-20V 	
Corrente di carica	2A	
Potenza nominale	50W	
Unità batteria	Li-Ion	
Numero di celle	4/5/10	
Tempo di ricarica (circa)		
Batteria	-- 1.3Ah	42min
	-- 1.5Ah	50min
	-- 2.0Ah	58min
	-- 3.0Ah	95 min
	-- 4.0Ah	125min
Classe protezione	 /II	
Peso	0.45kg	

Per i dati tecnici dei tipi, il numero di pile e la capacità nominale delle batterie che possono essere ricaricate, far riferimento alla targhetta del pacchetto della batteria fornito da WORX.

## SIGUREZZA DEL PRODOTTO

## ISTRUZIONI GENERALI DI SICUREZZA



**AVVERTENZA:** Leggere tutte le avvertenze per la sicurezza e tutte le istruzioni. Eventuali errori nell'adempimento delle istruzioni qui di seguito riportate potranno causare scosse elettriche, incendi e/o lesioni gravi.

**Conservare tutti gli avvisi e le istruzioni per poterle consultare quando necessario.**

L'apparecchio può essere usato da bambini da 8 anni in su e persone con ridotte capacità fisiche, sensoriali o mentali, o con mancanza di esperienza e conoscenza, se sono sotto la supervisione o seguono le istruzioni sull'uso dell'apparecchio in modo sicuro e comprendono i possibili rischi. I bambini non devono giocare con l'apparecchio. La pulizia e la manutenzione non devono essere fatte dai bambini senza supervisione. Se il cavo di alimentazione è danneggiato, deve essere sostituito dal produttore, dal centro servizi o da personale qualificato in modo da evitare rischi.

## ALTRE ISTRUZIONI PER LA SICUREZZA DEL CARICABATTERIE

1. Prima di effettuare la carica delle batterie leggere le istruzioni.
2. Una volta completata la carica, scollegare il caricatore dalla rete elettrica. Staccare quindi il collegamento al telaio e poi quello alla batteria.
3. Non caricare batterie con perdita di elettroliti.
4. Non utilizzare caricatori per operazioni diversi da quelli per i quali sono stati realizzati.
5. Collegare il caricatore solo ad alimentazione CA.
6. Solo uso interno, non esporre alla pioggia o all'acqua.
7. Il caricatore deve essere protetto dall'umidità.
8. Non usare il caricatore all'esterno.
9. Non cortocircuitare i contatti della batteria o del caricatore.
10. Rispettare la polarità "+/-" durante la ricarica.
11. Non aprire l'apparecchiatura. Tenerla fuori dalla portata dei bambini.
12. Non ricaricare le batterie di altri costruttori.
13. Verificare che il collegamento tra caricabatteria e la batteria sia posizionato in modo corretto, e che non ci siano corpi estranei.
14. Evitare che le aperture di ventilazione del caricabatterie siano ostruite da oggetti. Proteggere la macchina da polvere e umidità.



Riporre il caricabatterie in un luogo asciutto e temperato.

15. Durante la ricarica delle batterie, verificare che il caricabatterie si trovi in un'area ben ventilata e distante da materiali infiammabili. Le batterie possono scaldarsi durante la ricarica. Non lasciare incustoditi batterie e caricatori durante la ricarica.
16. Non ricaricare batterie che non siano ricaricabili, perché potrebbero surriscaldarsi ed esplodere.
17. Una maggior durata nel tempo e prestazioni migliori possono essere ottenute se le batterie vengono caricate a una temperatura dell'aria compresa tra i 18°C e i 24°C. Non caricare le batterie a temperature inferiori a 4,5°C o superiori a 40,5°C. Questo dettaglio è importante in quanto può evitare danni seri alle batterie.
18. Caricare solo pacchi batterie del modello fornito o raccomandato da WORX.

## SIMBOLI



Leggere il manuale



Attenzione



Solo uso interno



Classe protezione

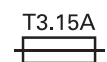

Fusibile



Terminale positivo



Terminale negativo



I prodotti elettrici non possono essere gettati tra i rifiuti domestici. L'apparecchio da rottamare deve essere portato al centro di riciclaggio per un corretto trattamento. Controllare con le autorità locali o con il rivenditore per localizzare il centro di riciclaggio più vicino.

## PROCEDURA PER LA CARICA



**NOTA:** Leggere scrupolosamente il manuale delle istruzioni prima di usare l'attrezzo.

### ISTRUZIONI PER LA CARICA

#### 1. CARICAMENTO DELL'UNITÀ BATTERIA



**ATTENZIONE!** Il caricabatteria e l'unità batteria sono stati progettati appositamente per funzionare assieme. Non utilizzare nessun altro dispositivo. Non inserire e controllare attentamente che non vi siano oggetti metallici nei collegamenti dell'unità batteria per evitare guasti elettrici o altri rischi.

#### 2. PRIMA DI USARE UTENSILI A BATTERIA

L'unità batteria fornita è SCARICA ed è necessario caricarla prima di utilizzarla.

#### 3. COME SI CARICA LA BATTERIA PROCEDURA DI CARICA

- 1) Collegare il caricabatteria all'alimentazione elettrica;
- 2) Far scorrere la batteria per eseguire i collegamenti. La spia light (3) si accenderà di verde e lampeggerà per indicare che la ricarica è stata avviata.
- 3) Dopo la carica Dopo circa 1-2 ora di, la spia smette di lampeggiare e rimane fissa di colore verde, il che significa che la batteria è completamente carica e il caricamento è completato.





**ATTENZIONE:** Se la batteria viene caricata dopo un uso prolungato o dopo l'esposizione diretta alla luce solare o al calore, lasciare del tempo affinché la batteria si raffreddi prima della ricarica per ottenere la carica completa.

#### INDICATORE DI CARICA

Questo caricatore è progettato per rilevare alcuni problemi che si possono riscontrare con i pacchi batteria. Le luci d'indicazione segnalano i problemi (fare riferimento alla tavola che segue). In questo caso, inserire un nuovo pacco batteria per determinare se il caricatore è OK. Se la nuova batteria si carica in modo corretto, allora il pacco batteria originale è difettoso e deve essere portato ad un centro di raccolta o riciclaggio. Se il nuovo pacco batteria manifesta gli stessi problemi, far controllare il caricatore presso un centro assistenza autorizzato.

Luce	Accesa/ Lampeggiante	Stato
Rossa accesa 		Batteria Difettosa

<p>Luce rossa</p> 	<p>-----</p>	<p>Protezione della temperatura della batteria</p> <p>La temperatura della batteria è inferiore a 0°C o superiore a 45°C.</p>
<p>Verde accesa</p> 	<p>—————</p>	<p>Ricarica completata</p>
<p>Luce verde intermittente</p> 	<p>-----</p>	<p>Caricamento</p>

### PROTEZIONE DELLA TEMPERATURA DELLA BATTERIA

Questo caricabatterie dispone di una funzione di protezione della temperatura della batteria. Quando il caricabatterie rileva una batteria troppo calda o fredda (Il Luce diventa di colore rosso intermittente), si attiva automaticamente il circuito di protezione e sospende la carica fino a quando la batteria non ha raggiunto la temperatura giusta. La procedura di carica inizierà quindi automaticamente (Il Luce diventa di colore verde intermittente). Questa funzione assicura la durata massima della batteria.

18

### CARICA DI MANTENIMENTO

Se un pacco batteria completamente carico è lasciato nel caricatore, Il Luce rimane di colore verde. Il pacco batteria rimane in carica con una corrente di manutenzione.

### PACCHI BATTERIA DIFETTOSA

Questo caricatore rileverà i pacchi batteria difettosa. Quando un pacco batteria è inserito nel caricatore, questo cercherà di ripararlo. Questa procedura dura circa 30 minuti (Il Luce diventa di colore verde intermittente). Quando la riparazione è terminata, la procedura di carica del pacco batteria inizierà automaticamente alla massima capacità possibile (Il Luce è di colore verde intermittente). Se la luce diventa rossa in modo stabile, la batteria è scarica.

**NOTA:** I pacchi batteria riparati sono ancora utilizzabili però sono in grado di lavorare tanto quanto i pacchi batteria nuovi.

### NOTE IMPORTANTI SULLA PROCEDURA DI CARICA:

1. Caricare le batterie nuove oppure le batterie che sono state immagazzinate per del tempo. Se si vuole immagazzinare la batteria per periodi prolungati, caricarla completamente per assicurarne la massima durata.
2. Durate maggiori e prestazioni superiori si ottengono se il pacco batteria è caricato quando la temperatura dell'aria è compresa tra 65°F e 75°F (18°C e 24°C). Non caricare il pacco batteria

quando la temperatura è inferiore ai -40°F (-4,5°) o superiore ai 105°F (40,5°). Questo è importante e può prevenire gravi danni al pacco batteria.

3. Non congelare mai il pacco batteria e non immergerlo mai in acqua o altri liquidi.
4. Quando il pacco batteria non produce potenza sufficiente per lavori eseguiti con facilità in precedenza, ricaricare la batteria, non continuare ad usarla in queste condizioni. Il pacco batteria può essere caricato ogni volta che si vuole senza effetti negativi sul pacco batteria.
5. Durante la procedura di carica, è normale che caricatore e batteria diventino caldi.
6. Se il pacco batteria non si carica in modo appropriato:
  - a. Controllare che la presa di corrente eroghi corrente collegando un'altra attrezzatura.
  - b. Collegare e scollegare per controllare se il caricatore è OK.
  - c. Controllare che la batteria non sia stata danneggiata.
  - d. Spostare il caricatore ed il pacco batteria in un luogo dove la temperatura d'ambiente è compresa tra 65°F e 75°F (18°C e 24°C).
  - e. Se il problema della ricarica non si risolve, portare utensile, il pacco batterie e il caricatore a un centro di assistenza autorizzato.
  - f. In certe condizioni, quando il caricatore è collegato alla presa di corrente, i contatti esposti all'interno del caricatore possono essere cortocircuitati da oggetti estranei. Oggetti estranei di natura conduttiva, come particelle metalliche devono essere tenuti lontani dagli alloggi del caricatore. Scollegate sempre il caricatore dalla presa di corrente quando non è inserito il pacco batteria, oppure prima della pulizia.

## SOLUZIONE DI PROBLEMI

### NON RIESCO AD INSERIRE LA BATTERIA NEL CARICABATTERIA. PERCHÉ?

- a) Verificare che il caricatore e il pacco batterie siano compatibili tra loro.
- b) La batteria deve essere inserita nel caricabatteria in un'unica direzione. Girare la batteria e inserirla nel suo alloggiamento. Il corretto posizionamento e l'inizio del caricamento della batteria dovrebbe essere indicato dal LED verde intermittente.

## RAGIONI DI TEMPI DI CARICAMENTO DIVERSI

Il tempo di caricamento della vostra batteria può dipendere da diverse ragioni e non da difetti del prodotto.

- a) Se l'unità batteria è caricata in modo parziale, è possibile effettuarne il caricamento in meno di tempo di carica nominale.
- b) Se il pacco batteria e la temperatura ambiente sono molto freddi/caldi, la ricarica potrebbe richiedere più tempo. Trovare un ambiente appropriato con la giusta temperatura dell'aria per avviare la ricarica.
- c) Se l'unità batteria è molto calda, è necessario togliere l'unità stessa dal caricabatteria ed attendere il tempo necessario affinché l'unità si raffreddi tornando a temperatura ambiente e solo a questo punto riavviare il caricamento.

## MANUTENZIONE

**Rimuovere la spina dalla presa di corrente prima di eseguire qualsiasi regolazione, riparazione o manutenzione.**

L'attrezzo non richiede lubrificazione o manutenzione aggiuntiva. Non utilizzare mai acqua o detersivi chimici per pulire l'attrezzo, pulire con un panno asciutto. Conservare sempre gli attrezzi elettrici in luoghi asciutti.

Se il cavo di alimentazione è danneggiato, deve essere sostituito dal produttore, dal centro servizi o da personale qualificato in modo da evitare rischi.

## TUTELA AMBIENTALE



I prodotti elettrici non possono essere gettati tra i rifiuti domestici. L'apparecchio da rottamare deve essere portato al centro di riciclaggio per un corretto trattamento. Controllare con le autorità locali o con il rivenditore per localizzare il centro di riciclaggio più vicino.

## DICHIARAZIONE DI CONFORMITÀ

Noi,  
POSITEC Germany GmbH  
Konrad-Adenauer-Ufer 37  
50668 Köln

Dichiara che l'apparecchio ,  
Descrizione **WORX Carica batteria**  
Codice **WA3860**

È conforme alle seguenti direttive:

**2014/35/EU**  
**2014/30/EU**  
**2011/65/EU**

Standards conform to

**EN 60335-1**  
**EN 60335-2-29**  
**EN 55014-1**  
**EN 55014-2**  
**EN 61000-3-2**  
**EN 61000-3-3**  
**EN 62233**



19

Suzhou 2016/05/18  
Allen Ding  
Vice capo ingegnere, testing e certificazione

## 1. BATERÍA\*

## 2. CARGADOR

## 3. LUZ INDICADORA DE CARGA COMPLETA

\* Los accesorios ilustrados o descritos pueden no corresponder al material suministrado de serie con el aparato.

Recomendamos que adquiera todos sus accesorios en el mismo establecimiento donde compró la herramienta. Consulte los estuches de los accesorios para más detalles. El personal del establecimiento también puede ayudar y aconsejar.

# DATOS TÉCNICOS

Voltaje del cargador 100-240V~50/60Hz

Tensión nominal 14.4-20V 

Intensidad de carga 2A

potencia nominal 50W

Batería Li-Ion

Número de celdas 4/5/10

Tiempo de carga (aprox.)

Batería -- 1.3Ah 42min

-- 1.5Ah 50min

-- 2.0Ah 58min

-- 3.0Ah 95 min

-- 4.0Ah 125min

Doble  //

Peso 0.45kg

Para los datos técnicos de cada tipo, el número de células y la capacidad de las baterías que pueden ser cargadas, consulte el nombre de placa de la batería proporcionada por WORX.

# SEGURIDAD DE LOS PRODUCTOS

## INSTRUCCIONES DE SEGURIDAD



**ADVERTENCIA:** Lea todos los consejos e instrucciones de seguridad. Si no se respetan las instrucciones, existe un riesgo de descargas eléctricas, de incendio y/o de graves heridas.

**Conserve todas las advertencias e instrucciones para futuras consultas.**

Este dispositivo puede ser utilizado por niños a partir de 8 años y personas con capacidades físicas, sensoriales o mentales reducidas, o falta de experiencia y conocimiento si se les ha proporcionado supervisión o instrucción con referencia al uso de este dispositivo de manera segura y que entiendan los riesgos involucrados. Los niños no deben jugar con este aparato. La limpieza y mantenimiento de uso no deben ser llevados a cabo por niños sin supervisión de un adulto.

Si el cable de alimentación está dañado, debe ser reemplazado por el fabricante, su service autorizado o personas calificadas, a fin de evitar riesgos.

## INSTRUCCIONES DE SEGURIDAD ADICIONALES PARA EL CARGADOR DE BATERÍAS

1. Antes de realizar la carga de la batería, lea las instrucciones.
2. Una vez cargada la batería, desconecte el cargador de la toma de corriente eléctrica. Retire entonces la batería del cargador.
3. No cargue una batería con fugas.
4. No utilice los cargadores para trabajos distintos a aquellos para los que han sido diseñados.
5. Conecte el cargador a una toma AC.
6. Uso interno solamente, no exponer a la lluvia o al agua.
7. Proteja de la humedad el cargador.
8. No utilice el cargador en ambientes exteriores.
9. No cortocircuite los contactos de la batería o el cargador.
10. Respete la polaridad "+/-" al cargar.
11. No abra el aparato, y manténgalo alejado del alcance de los niños.
12. No cargue baterías de otros fabricantes.
13. Asegúrese de que la conexión entre el cargador

- y la batería se realiza de forma correcta, y no queda obstruida por cuerpos extraños.
14. Mantenga las ranuras del cargador libres de objetos extraños y protéjalas frente a la suciedad y la humedad. Consérvelo en un lugar seco y libre de congelación.
  15. Al cargar las baterías, asegúrese de que el cargador se encuentre en un área bien ventilada, alejada de cualquier material inflamable. Las baterías podrían calentarse durante la carga. No sobrecargue las baterías. Asegúrese de que ni las baterías ni el cargador quedan sin supervisión durante la carga.
  16. No recargue baterías no recargables. Podrían sobrecalentarse y romperse.
  17. Se puede conseguir una vida más larga y mejor de la batería si se carga con una temperatura del aire entre 18°C y 24°C. No cargue la batería si la temperatura del aire es inferior a 4,5°C o superior a 40,5°C. Esto es importante, ya que puede evitar daños serios en la batería.
  18. Cargue exclusivamente el pack de batería del mismo modelo que el suministrado por WORX y de modelos recomendados por WORX.

## SÍMBOLOS



Leer el manual



Advertencia



Uso interno solamente

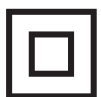

Clase de protección

T3.15A



Fusible



Terminal positivo



Terminal negativo



Los residuos de aparatos eléctricos y electrónicos no deben depositarse en la basura doméstica. Se deben reciclar en las instalaciones especializadas. Consulte a las autoridades locales o el establecimiento para saber cómo reciclar estos productos.

## PROCEDIMIENTO DE CARGA



**NOTA:** Antes de usar la herramienta lea el manual de instrucciones detenidamente.

### INSTRUCCIONES DE CARGA

#### 1. CARGA DE SU BATERÍA



**¡ADVERTENCIA!** El cargador y la batería han sido específicamente diseñados para funcionar juntos, de modo que procure no utilizar ningún otro dispositivo. Nunca inserte o permita que contacten objetos metálicos en las conexiones del cargador y la batería, ya que podrían ocasionar averías y riesgos eléctricos.

#### 2. ANTES DE UTILIZAR SU HERRAMIENTA A BATERÍA

La batería está DESCARGADA y debe cargarse antes de utilizarla.

#### 3. CÓMO CARGAR SU PACK DE BATERÍA PROCEDIMIENTO DE CARGA



- 1) Conecte el cargador al tomacorriente
- 2) Deslice la batería en el cargador para realizar las conexiones. La luz (3) se volverá verde y empezará a parpadear para indicar que la carga ha empezado.
- 3) Una vez finalizada la carga, la luz dejará de parpadear y quedará iluminada en verde, lo que significa que está completamente cargada y que la carga ha finalizado.









**ADVERTENCIA:** Si se agota la carga de la batería debido al uso continuado o la exposición a la luz solar directa o el calor, deje tiempo suficiente para que la batería se enfríe antes de cargarla de nuevo para que se cargue al máximo

#### INDICADOR DE CARGA

Este cargador ha sido diseñado para detectar posibles problemas de funcionamiento de las baterías. El indicador se iluminará para indicar algún problema (consulte la tabla siguiente). Si esto ocurre, inserte una nueva batería para determinar si el cargador se encuentra en buenas condiciones. Si la batería nueva se carga correctamente, la batería original será defectuosa y deberá ser desechada a un Servicio Oficial o en un Punto de Residuos o Reciclado. Si la nueva batería muestra el mismo problema que la batería original, solicite a un Servicio Técnico Oficial su comprobación.

Luz	Continuidad/ intermitente	Estado de la carga
Rojo continuo 		Batería defectuosa

Rojo intermitente 		Protección térmica de la batería La temperatura de la batería es inferior a 0°C o superior a 45°C.
Verde continuo 		Carga completa
Verde intermitente 		En carga

### PROTECCIÓN TÉRMICA DE LA BATERÍA

Este cargador está equipado con una función de protección térmica para la batería. Cuando el cargador detecta que la temperatura de la batería es demasiado alta o baja (el Luz será de color rojo y parpadeará), activa automáticamente el circuito de protección y suspende la carga hasta que la temperatura de la batería está dentro de los valores correctos. El proceso de carga se iniciará entonces automáticamente (el Luz será de color verde y parpadeará). Esta función asegura la máxima vida útil de la batería.

22

### DEJAR LAS BATERÍAS EN EL CARGADOR

Si se deja una de batería totalmente cargada en el cargador, El Luz permanecerá en verde. La batería se continuará cargando con una corriente de mantenimiento.

### BATERÍAS DEFECTUOSA

Este cargador detectará una batería defectuosa o gastada. Si inserta una batería con poca carga en el cargador, éste intentará analizarla y reactivarla. Este proceso se prolongará durante 30 minutos (el Luz será de color verde y parpadeará). Una vez finalizado su análisis y reactivación, comenzará automáticamente la carga de la batería hasta su capacidad máxima posible (el Luz es de color verde y parpadeará). Si el indicador se ilumina en color rojo, significa que la batería está totalmente descargada.

**NOTA:** Las baterías reactivadas aún podrán ser utilizadas, pero su rendimiento será inferior que el de una batería nueva.

### CONSEJOS DE CARGA IMPORTANTES:

1. En el caso de una batería nueva o una batería almacenada durante algún tiempo, vuelva a cargar la batería antes de su uso. Si desea almacenar la batería durante un periodo largo de tiempo, cárguela completamente antes de guardarla. Esto le asegurará la máxima vida útil a su batería..
2. Puede maximizar la vida y el rendimiento de la batería si la carga a una temperatura ambiente entre 65°F y 75°F (18°-24°C). No

cargue las baterías a una temperatura inferior a +40°F (+4,5°C) o superior a 105°F (40,5°C) Este parámetro es importante y evitará que se produzcan daños serios en la batería.

3. No congele el cargador ni lo sumerja en agua o cualquier otro líquido.
4. Si la batería no produce energía suficiente para realizar trabajos que realizaba anteriormente, vuelva a cargarla. No continúe utilizándola en estas condiciones. Puede cargar una batería parcialmente cargada siempre que lo desee sin que existan efectos adversos sobre la misma.
5. Al cargarla, es normal que el cargador y la batería se calienten al tacto.
6. Si la batería no se carga correctamente:
  - a. Compruebe la corriente y la toma eléctrica conectando otro dispositivo.
  - b. Enchufe y desenchufe el cargador para comprobar que funciona correctamente
  - c. Compruebe si la batería ha resultado dañada.
  - d. Lleve el cargador y la batería a otro emplazamiento en el que la temperatura ambiente sea de aproximadamente de 65°F - 75°F (18°-24°C).
  - e. Si persiste el problema de carga, lleve la herramienta, la batería y el cargador a un Servicio Oficial autorizado.
  - f. Bajo ciertas condiciones, si el cargador está conectado a la red eléctrica, sus polos de conexión podrían entrar en contacto con algún material exterior, produciendo algún tipo de cortocircuito. Debe mantener alejados todos aquellos materiales de naturaleza conductora, como las partículas metálicas. Desenchufe siempre el cargador de la red eléctrica si no hay ninguna batería en carga y también antes de limpiarlo.

## SOLUCIÓN DE PROBLEMAS

### NO PUEDO INSTALAR LA BATERÍA DENTRO DEL CARGADOR CORRESPONDIENTE. POR QUÉ?

- a) Compruebe si el cargador y la batería han sido diseñados específicamente para funcionar en conjunto.
- b) La batería se inserta en el cargador en una sola dirección. Gire la batería hasta que pueda ser insertada en la ranura. El indicador verde debe encenderse y parpadeará mientras la batería se está cargando.

## RAZONES DE LOS DISTINTOS TIEMPOS DE CARGA.

El tiempo de carga puede ser afectado por varias razones que no implican defectos en su producto.

- a) Si la batería está parcialmente descargada, puede recargarse en menos de tiempo de carga nominal.
- b) Si la temperatura de la batería y la temperatura ambiente son muy altas o muy bajas, la recarga podría durar más tiempo. Antes de iniciar la carga, debe buscarse un entorno adecuado con una temperatura ambiente adecuada.
- c) Si la batería está muy caliente no podrá recargarse, ya que se lo impedirá el sistema interno de seguridad de corte por temperatura. En dicho caso, Ud. debe extraer la batería del cargador y dejar que se enfríe a temperatura ambiente; en esas condiciones, puede comenzarse la recarga.

## MANTENIMIENTO

**Retire el enchufe de la toma de corriente antes de efectuar cualquier ajuste, reparación o mantenimiento.**

Su herramienta eléctrica no requiere de lubricación ni mantenimiento adicional. Nunca emplee agua o productos químicos para limpiar su herramienta. Use simplemente un paño seco. Guarde siempre su herramienta en un lugar seco.

Si el cable de alimentación está dañado, debe ser reemplazado por el fabricante, su service autorizado o personas calificadas, a fin de evitar riesgos.

## PROTECCION AMBIENTAL



Los residuos de aparatos eléctricos y electrónicos no deben depositarse en la basura doméstica. Se deben reciclar en las instalaciones especializadas. Consulte a las autoridades locales o el establecimiento para saber cómo reciclar estos productos.

## DECLARACIÓN DE CONFORMIDAD

Los que reciben,  
POSITEC Germany GmbH  
Konrad-Adenauer-Ufer 37  
50668 Köln

Declaran que el producto,  
Descripción **WORX Cargador**  
Modelo **WA3860**

Cumple con las siguientes Directivas:  
**2014/35/EU**  
**2014/30/EU**  
**2011/65/EU**

Normativas conformes a  
**EN 60335-1**  
**EN 60335-2-29**  
**EN 55014-1**  
**EN 55014-2**  
**EN 61000-3-2**  
**EN 61000-3-3**  
**EN 62233**



Suzhou 2016/05/18  
Allen Ding

Ingeniero Jefe Adjunto. Pruebas y Certificación.

## 1. ACCUPACK\*



## 2. OPLADER

## 3. LED LICHT INDICATOR "OPGELADEN"

\* Niet alle afgebeelde of beschreven toebehoren worden standaard meegeleverd.

Wij adviseren u alle accessoires te kopen in de winkel waar u het gereedschap heeft aangekocht. Kijk op de verpakking van accessoires voor meer informatie. Ook het winkelpersoneel kan u helpen en adviseren.

# TECHNISCHE GEGEVENS

Spanning	100-240V~50/60Hz	
Opladspanning accu	14.4-20V 	
Laadstroom	2A	
Opgenomen vermogen	50W	
Accupack	Li-Ion	
Aantal cellen	4/5/10	
Oplaadtijd (Ongeveer)		
Accu	-- 1.3Ah	42min
	-- 1.5Ah	50min
	-- 2.0Ah	58min
	-- 3.0Ah	95 min
	-- 4.0Ah	125min
Veiligheidsklasse	 /II	
Gewicht	0.45kg	

De technische gegevens van de types, het aantal cellen en het nominale vermogen van de batterijen dat kan worden opgeladen, kunt u aflezen van het naamplaatje van de batterijdoos dat door WORX is geleverd.

# VEILIGHEID VAN HET PRODUCT

## VEILIGHEIDSINSTRUCTIES



**WAARSCHUWING: Lees alle veiligheidsvoorschriften en instructies. Lees alle instructies zorgvuldig door.** Indien u zich niet aan alle onderstaande instructies houdt, kan dat leiden tot een elektrische schok, brand en/of ernstig letsel.

### Bewaar alle waarschuwingen en instructies voor latere naslag.

Dit toestel kan worden gebruikt door kinderen vanaf 8 jaar en personen met een verminderde lichamelijke, zintuiglijke of mentale vermogens, of met gebrek aan ervaring en kennis, als ze onder toezicht staan of de nodige instructies betreffende het veilige gebruik van het apparaat hebben ontvangen en als ze de gevaren begrijpen. Kinderen mogen niet met het toestel spelen. De reiniging en het gebruikersonderhoud mogen niet gebeuren door kinderen zonder toezicht. Wanneer de stroomtoevoerdraad beschadigd is, dient deze vervangen te worden door de fabrikant, de reparatiedienst of een soortgelijk bevoegde persoon, om zo gevaren te voorkomen.

## AANVULLENDE VEILIGHEIDS-VOORSCHRIFTEN VOOR UW ACCU

1. Lees de instructies voor u begint met laden
2. Na het laden, maak de batterijlader van de leveringsleidingen los. Dan verwijder de chassisverbinding en toen de batterijverbinding.
3. Lekkende batterijen niet verwisselen.
4. Gebruik acculaders niet voor andere doelen dan die waarvoor ze ontworpen zijn.
5. De lader alleen aansluiten op een wisselstroomvoeding.
6. Alleen voor gebruik binnenshuis, niet blootstellen aan regen of water.
7. De acculader mag niet blootgesteld worden aan water en vocht.
8. De lader niet buiten gebruiken.
9. De contacten van de batterij of de lader niet kortsluiten.
10. De polariteit respecteren bij het opladen.
11. Open de acculader niet en houdt hem buiten bereik van kinderen.
12. Laad geen accu's van andere merken op.
13. Zorg ervoor dat de connectie tussen de acculader en de accu juist is gepositioneerd en



dat er geen vreemde voorwerpen de connectie verstoren.

14. Houd de aansluitingen van de acculader vrij van vreemde voorwerpen en bescherm deze tegen vuil en vocht. Bewaar de acculader in een droge en vorstvrije ruimte.
15. Tijdens het laadproces, zorg ervoor dat de acculader zich in een goed geventileerde ruimte bevindt, uit de buurt van licht ontvlambare materialen. Accu's kunnen heet worden tijdens het laden. Overlaad accu's niet. Laat accu's en acculaders niet onbewaakt tijdens het laadproces.
16. Probeer geen niet-oplaadbare accu's te laden, deze kunnen oververhit raken.
17. U krijgt een langere levensduur en betere prestaties als de batterij wordt geladen met een luchttemperatuur tussen 18°C en 24°C. Laad de batterij niet bij een luchttemperatuur onder 4,5°C of boven 40,5°C. U kunt daarmee ernstige schade aan de batterij veroorzaken.
18. Laad uitsluitend accu's van hetzelfde model als geleverd door WORX en van modellen die door WORX worden aanbevolen.

## SYMBOLLEN



Lees de gebruiksaanwijzing



Waarschuwing



Uitsluitend voor binnengebruik



Veiligheidsklasse

T3.15A



Zekering



Positieve aansluiting



Negatieve aansluiting



Afgedankte elektrische producten mogen niet bij het normale huisafval terechtkomen. Breng deze producten waar mogelijk naar een recyclecentrum bij u in de buurt. Vraag de verkoper of de gemeente informatie en advies over het recyclen van elektrische apparatuur.

## OPLAAD PROCEDURE



**OPMERKING:** Lees het instructieboekje aandachtig voor gebruik van het gereedschap.

### OPLAAD INSTRUCTIES

#### 1. HET ACCUPACK OPLADEN



**WAARSCHUWING!** De oplader en het accupack zijn ontworpen om samen gebruikt te worden, probeer dus geen andere apparaten te gebruiken. Zorg ervoor dat er nooit metalen objecten in de oplader of de contactpunten van het accupack komen, dit kan zorgen voor een elektrische schok en is gevaarlijk.

#### 2. VOORDAT U UW SNOERLOOS GEREEDSCHAP GEBRUIKT

Het accupack is NIET opgeladen. Deze moet u dus voor gebruik opladen.

#### 3. HOE UW BATTERIJ OP TE LADEN OPLAADPROCEDURE

- 1) Sluit de acculader aan op het elektriciteitsnet
- 2) Schuif de batterij in de lader om de verbindingen te maken. Signaallampje (3) gaat groen knipperen en dat betekent dat het opladen is begonnen
- 3) Na ca. 1-2 uur laden, knippert het lampje niet en blijft het groen, dit betekent dat de accu vol is en het laden is afgerond.





**WAARSCHUWING:** Wanneer de acculading opraakt na continu gebruik of door blootstelling aan direct zonlicht of hitte, laat de batterij afkoelen voordat u deze oplaadt, zodat deze volledig kan worden opgeladen.

#### OPLAADINDICATOR

Deze oplader is ontworpen om problemen op te sporen die voor kunnen komen met een set batterijen. De indicatorlichtjes geven problemen aan (zie de tabel hieronder).

Voer, als dit gebeurt, nieuwe batterijen in om na te gaan of de oplader goed is. Als de nieuwe batterijen wel correct opladen, werkt de andere set niet goed. Deze batterijen moeten naar een onderhouds- of recyclingcentrum worden gebracht. Als de nieuwe batterijen hetzelfde probleem tonen als de andere set, laat dan de oplader testen in een gecertificeerd servicecentrum.

Licht	Aan/ knipperlicht	Status
Rood aan 		Batterij defect

Rood knipperend 	-----	Batterijtemperatuur Bescherming De temperatuur van de accu is lager dan 0°C of hoger dan 45°C.
Groen aan 	—————	Volledig geladen
Groen knipperend 	-----	Batterij laadt op

### BATTERIJTEMPERATUUR BESCHERMING

Deze oplader beschikt over een beschermingsfunctie voor de batterijtemperatuur.

Als de lader detecteert dat een batterij te heet of koud is (Het Licht wordt rood en knippert), dan wordt automatisch het beveiligingscircuit geactiveerd en wordt het opladen uitgesteld totdat de batterij de correcte temperatuur heeft bereikt.

Het opladen begint dan automatisch (Het Licht wordt groen en knippert) Dit verzekert een maximale levensduur van de batterij.

### DE SET BATTERIJEN IN DE OPLADER LATEN ZITTEN

Als een volledig opgeladen set batterijen in de oplader wordt gehouden, Het Licht blijft groen. De batterij blijft opladen met een onderhoudsstroom.

### DEFECT ACCUPACKS

Deze oplader spoort defect sets batterijen op. Als een defect set batterijen in de oplader is ingevoerd zal de oplader proberen deze te repareren. Dit proces duurt ongeveer 30 minuten. (Het Licht wordt groen en knippert) Zodra het repareren voltooid is, wordt de set batterijen automatisch opgeladen tot de hoogst mogelijke capaciteit (het Licht wordt groen en knippert). Als het lampje continu rood brandt, dan is de batterij leeg.

**LET OP:** Gerepareerde sets batterijen zijn bruikbaar maar werken hoogstwaarschijnlijk niet zoals nieuwe sets batterijen.

### BELANGRIJK VOOR HET OPLADEN

1. Laad een nieuwe batterij, of een batterij die een tijd niet gebruikt is, opnieuw op voor gebruik. Laad een batterij, als u die lange tijd op wil slaan, volledig op om zeker te zijn van een maximale levensduur.
2. Een langere levensduur en betere prestaties kunnen worden bereikt wanneer de temperatuur tijdens het opladen zich tussen 18° en 24°C bevindt. Laad batterijen niet op in temperaturen onder +4,5°C of boven 40,5°C. Dit is belangrijk want het kan ernstige schade aan

de batterij voorkomen.

3. Bevries de oplader nooit en dompel de oplader niet onder in water of een andere vloeistof.
4. Als de batterijen niet voldoende vermogen produceren voor taken die eerder met gemak gedaan werden, ga dan niet door met het gebruik maar laad de batterijen op. U kunt een gedeeltelijk gebruikte batterij opladen wanneer u wil, dit heeft geen effect op de batterij.
5. Het is normaal dat de oplader en de batterijen tijdens het opladen warm worden.
6. Als de batterij niet goed oplaadt:
  - a. Controleer de stroom in het stopcontact door een ander apparaat in te pluggen.
  - b. Plug de oplader in en uit om te controleren of hij goed is.
  - c. Controleer of de batterij beschadigd is.
  - d. Verplaats de oplader en de batterij naar een plaats waar de omgevingstemperatuur ongeveer 18°-24°C is.
  - e. Als het probleem met laden blijft bestaan, breng het gereedschap, de accu en de oplader naar een gekwalificeerde reparateur.
  - f. Het oplaadvermogen binnenin de oplader kan onder omstandigheden, als de oplader in het stopcontact is ingepluggd, worden verminderd door externe materialen. Externe geleidende materialen als metalen onderdelen mogen niet in de buurt komen van de gaten in de oplader. Haal de oplader altijd uit het stopcontact als er geen batterij inzit of als u de oplader wil schoonmaken.

## PROBLEEMOPLOSSINGEN

### WAAROM KAN IK HET ACCUPACK NIET IN DE OPLADER DUWEN?

- a) Controleer of de accu en de oplader ontworpen zijn om in combinatie met elkaar te werken.
- b) De accu kan maar op één manier in de lader geschoven worden. Draai de accu om totdat deze in de sleuf geschoven kan worden. het signaallampje zou bij opladen van de accu groen moeten knipperen.

## REDENEN VOOR VERSCHILLENDE OPLAADTIJDEN

De laadtijd is van vele omstandigheden afhankelijk. Dit is geen defect van het product.

- a) Als de accu slechts gedeeltelijk leeg is, kan hij opnieuw volledig worden opgeladen in kortere tijd, dan de nominale laadtijd is.
- b) Als de accu en omgevingstemperatuur erg koud/warm zijn, kan het langer duren om weer op te laden. Zoek een geschikte omgeving met de juiste temperatuur om te beginnen met opladen.
- c) Als het accupack heel heet is, laadt de accu niet op omdat de hittebeveiliging opladen voorkomt wanneer de temperatuur te hoog is. Wanneer het accupack erg heet is, moet deze uit de oplader gehaald worden en afkoelen tot kamertemperatuur voordat met het opladen kan worden begonnen.

## ONDERHOUD

**Trek de voedingskabel uit de aansluiting voordat u eventuele aanpassingen, reparaties of onderhoud uitvoert.**

Uw gereedschap vereist geen smering of onderhoud. Gebruik nooit water of chemische reinigingsmiddelen voor het schoonmaken van uw elektrische gereedschap. Veeg schoon met een droge doek. Bewaar uw elektrische gereedschap altijd op een droge plaats.

Wanneer de stroomtoevoerdraad beschadigd is, dient deze vervangen te worden door de fabrikant, de reparatiedienst of een soortgelijk bevoegde persoon, om zo gevaren te voorkomen.

## BESCHERMING VAN HET MILIEU



Afgedankte elektrische producten mogen niet bij het normale huisafval terechtkomen.

■ Breng deze producten waar mogelijk naar een recyclecentrum bij u in de buurt. Vraag de verkoper of de gemeente informatie en advies over het recyclen van elektrische apparatuur.

## CONFORMITEITVERK- LARING

Wij,  
POSITEC Germany GmbH  
Konrad-Adenauer-Ufer 37  
50668 Köln

Verklaren dat het product,  
Beschrijving **WORX Oplaadapparaat**  
Type **WA3860**

Voldoet aan de volgende richtlijnen:

**2014/35/EU**  
**2014/30/EU**  
**2011/65/EU**

Standaards in overeenstemming met

**EN 60335-1**  
**EN 60335-2-29**  
**EN 55014-1**  
**EN 55014-2**  
**EN 61000-3-2**  
**EN 61000-3-3**  
**EN 62233**



Suzhou 2016/05/18  
Allen Ding  
Plaatsvervangend Chief Ingenieur, Testen en  
Certificering

1. **POJEMNIK BATERYJNY\***
2. **ŁADOWARKI**
3. **ŚWIATŁO WSKAŹNIKA ŁADOWANIA**

\* Nie wszystkie pokazane na ilustracji akcesoria są dostarczane standardowo.

Zaleca się zakup wszystkich akcesoriów w sklepie, gdzie zakupiono narzędzie. Więcej szczegółów można znaleźć w dodatkowym opakowaniu. Personel sklepu może również udzielić pomocy i porad.

## DANE TECHNICZNE

Znamionowe napięcie wejścia	100-240V~50/60Hz
Zakres napięcia baterii ładowalnych	14.4-20V 
Prąd ładowania	2A
Moc znamionowa	50W
Pojemnik Bateriajny	Li-Ion
Liczba ogniw	4/5/10
<b>28</b> Czas ładowania (Ok.)	
Akumulatora	-- 1.3Ah 42min
	-- 1.5Ah 50min
	-- 2.0Ah 58min
	-- 3.0Ah 95 min
	-- 4.0Ah 125min
Podwójna izolacja	 /II
Masa urządzenia	0.45kg

Dane techniczne, ilość cel i znamionowa pojemność baterii, do ładowania, znajdują się na tabliczce znamionowej zestawu baterii dostarczonej przez WORX.

## BEZPIECZEŃSTWO PRODUKTÓW

### OGÓLNE PRZEPISY BEZPIECZEŃSTWA

 **UWAGA: Należy przeczytać wszystkie przepisy.** Błędy w przestrzeganiu następujących przepisów mogą spowodować porażenie prądem, pożar i/ lub ciężkie obrażenia ciała.

**Należy dobrze przechowywać te przepisy.**

To urządzenie może być używane przez dzieci w wieku od 8 lat i osoby o obniżonych możliwościach fizycznych, czuciowych i psychicznych albo o braku doświadczenia i znajomości obsługi, jeśli będą używać urządzenia pod nadzorem lub zostaną im udzielone instrukcje dotyczące używania urządzenia w bezpieczny sposób oraz zrozumieją potencjalne niebezpieczeństwa. Dzieci nie powinny używać urządzenia do zabawy. Czyszczenie i konserwacja nie powinny być wykonywane przez dzieci bez nadzoru. Jeśli kabel zasilający jest uszkodzony, aby uniknąć zagrożenia powinien być wymieniony przez producenta, specjalistę z punktu serwisowego lub osoby o podobnych kwalifikacjach.

### DODATKOWE INSTRUKCJE BEZPIECZEŃSTWA DOTYCZĄCE ŁADOWARKI BATERII

1. Przed ładowania, zapoznaj się z instrukcjami.
2. Po wykonaniu ładowania, odłącz ładowarkę baterii od sieci zasilającej. Następnie odłącz połączenie obudowy i połączenie baterii.
3. Nie należy ładować przeciekającej baterii.
4. Nie należy używać ładowarek do innych prac niż te, do których są przeznaczone.
5. Urządzenie ładowania należy podłączyć do zasilania prądem zmiennym.
6. Do użytku w pomieszczeniach zamkniętych, albo chronić przed deszczem.
7. Urządzenie zasilania należy zabezpieczyć przed wilgocią.
8. Nie należy używać urządzenia ładowania w otwartym terenie.
9. Nie należy zwierać styków baterii lub ładowarki.
10. Przed ładowaniem należy sprawdzić biegunowość "+/-".
11. Nie należy otwierać obudowy urządzenia i należy je trzymać poza zasięgiem dzieci.
12. Nie należy ładować baterii innych producentów.
13. Należy sprawdzić prawidłowe ukierunkowanie

połączenia pomiędzy ładowarką baterii i baterią i czy miejsce połączenia nie jest zablokowane przez obce obiekty.

14. Z gniazda ładowarki baterii należy usunąć obce obiekty i zabezpieczyć je przed brudem i wilgocią. Ładowarkę należy przechowywać w miejscu suchym i nienarażonym na zamarzanie.
15. W czasie ładowania baterii należy sprawdzić, czy ładowarka baterii znajduje się w miejscu dobrze wentylowanym i z dala od materiałów łatwopalnych. Podczas ładowania baterie mogą nagrzewać się. Nie należy przeladowywać baterii. Podczas ładowania nie wolno pozostawiać baterii i ładowarki bez nadzoru.
16. Nie należy ładować nie ładowalnych baterii, ponieważ mogą się one przegrzać i pęknąć.
17. Dłuższą żywotność akumulatorów oraz lepszą wydajność można uzyskać, jeśli są one ładowane w zakresie temperatur powietrza od 18°C do 24°C. Nie należy ładować akumulatorów w temperaturze powietrza poniżej 4.5°C lub powyżej 40.5°C. Jest to ważne, gdyż może to zapobiec poważnym uszkodzeniom akumulatorów.
18. Ładować jedynie akumulator tego samego modelu dostarczony przez WORX oraz należący do modeli zalecanych przez WORX.

## SYMBOLE



Przeczytać instrukcję



Ostrzeżenie



Tylko do użytku w pomieszczeniach



Podwójna izolacja

T3.15A



Bezpiecznik topikowy



Zacisk dodatni



Zacisk ujemny



Odpady wyrobów elektrycznych nie powinny być wyrzucane razem z odpadami gospodarstwa domowego. Należy korzystać z recyklingu, jeśli istnieje odpowiednia infrastruktura. Porady dotyczące recyklingu można uzyskać u władz lokalnych lub sprzedawcy detalicznego.

## PROCEDURA ŁADOWANIA



**UWAGA:** Przed użyciem narzędzia należy uważnie przeczytać instrukcje.

### INSTRUKCJE ŁADOWANIA

#### 1. ŁADOWANIE AKUMULATORÓW



**OSTRZEŻENIE:** Ładowarka oraz akumulatorki są specjalnie zaprojektowane do tego, aby pracowały razem, a więc nie należy usiłować używać innych urządzeń. Nigdy nie należy wkładać ani dopuszczać przedmiotów metalicznych do ładowarki lub pojemnika bateryjnego, gdyż może to spowodować uszkodzenie układu elektrycznego i niebezpieczeństwo porażenia prądem.

#### 2. PRZED UŻYCIEM NARZĘDZIA BEZPRZEWODOWEGO

Akumulatorki są NIENAŁADOWANE i należy je naładować przed użyciem.

#### 3. JAK ŁADOWAĆ AKUMULATORKI PROCEDURA ŁADOWANIA



- 1) Włożyć ładowarkę do odpowiedniego gniazda zasilania.
- 2) Ślizgać do ładowarki zestaw baterii, Dioda (3) zmieni kolor na zielony i zacznie błyskać, informując o rozpoczęciu ładowania.
- 3) Po zakończeniu ładowania, po ok. 1 do 2 godziny, kontrolka ta przestanie migać i zostanie zapalona zielona, co oznacza, iż akumulator jest w pełni naładowany i ładowanie zostało zakończone.





**OSTRZEŻENIE:** Aby całkowicie naładować baterię po jej wyczerpaniu w wyniku ciągłego używania lub wystawienia na bezpośrednie oddziaływanie słońca lub ciepła, W celu osiągnięcia pełnego naładowania pozostawić akumulator przed rozpoczęciem ładowania ostygnać.

#### WSKAŹNIK ŁADOWANIA

Ładowarka ta jest zaprojektowana do wykrywania niektórych problemów powstałych przy użyciu akumulatorów. Lampki wskazują problemy (zob. tabela poniżej). W przypadku ich wystąpienia należy włożyć nowe akumulatorki w celu sprawdzenia, czy ładowarka działa prawidłowo. Jeśli nowe akumulatorki ładują się poprawnie, oznacza to, że wcześniejsze akumulatorki są uszkodzone i należy je zwrócić do centrum serwisowego lub centrum recyklingu. Jeśli nowe akumulatorki wykazują ten sam problem, co wcześniejsze, należy zlecić przetestowanie ładowarki w autoryzowanym centrum serwisowym.

Światło	Włączone/ Migotanie	Status
Czerwone świeci się 		Uszkodzona bateria

Czerwone miga 	-----	Ochrona termiczna akumulatora Temperatura akumulatora jest mniejsza niż 0°C lub wyższa niż 45°C.
Zielone świeci się 	—————	Pełne naładowanie
Zielone mruga 	-----	Ładowanie

### OCHRONA TERMICZNA AKUMULATORA

Niniejsza ładowarka wyposażona jest w funkcję ochrony termicznej akumulatora.

Jeżeli ładowarka wykryje akumulator, która jest zbyt nagrzana albo zimny (zmieni kolor na czerwony i zacznie migać), automatycznie zaktywuje obwód ochronny i zatrzyma ładowanie, dopóki akumulator nie osiągnie poprawnej temperatury. Następnie proces ładowania rozpocznie się automatycznie (zmieni kolor na zielony i zacznie migać). Funkcja ta zapewnia maksymalny okres eksploatacyjny akumulatorów.

### POZOSTAWIANIE AKUMULATORÓW W ŁADOWARCE

Jeśli w ładowarce pozostawiony zostanie w pełni naładowany zestaw baterii, Światło będzie dalej świecić w kolorze zielonym. Akumulator ładowany będzie niedużym prądem konserwacyjnym.

### AKUMULATORKI O ZMNIĘSZONEJ POJEMNOŚCI

Ładowarka wykrywa akumulatorki o zmniejszonej pojemności. Po włożeniu akumulatorów o zmniejszonej pojemności, ładowarka będzie próbować je naprawić. Proces ten potrwa około 30 minut (zmieni kolor na zielony i zacznie migać). Po ukończeniu naprawy rozpocznie się automatycznie proces ładowania akumulatorów do ich maksymalnej pojemności (zmieni kolor na zielony i zacznie migać). Jeżeli czerwona kontrolka jest stale zapalona, akumulator jest uszkodzony.

**UWAGA:** Naprawione akumulatorki można wciąż używać, ale nie należy oczekiwać, że będą miały taką samą wydajność jak nowe akumulatorki.

### WAŻNE UWAGI DOTYCZĄCE ŁADOWANIA:

1. Nowe akumulatorki lub akumulatorki przechowywane przez pewien okres należy naładować przed użyciem. Gdy istnieje potrzeba przechowywania akumulatorów przez dłuższy czas, należy je najpierw całkowicie naładować w celu zapewnienia maksymalnej trwałości.
2. Dłuższą żywotność akumulatorów oraz lepszą wydajność można uzyskać, jeśli są one ładowane w zakresie temperatur powietrza od 18°C do

24°C. Nie należy ładować akumulatorów w temperaturze powietrza poniżej +4.5°C lub powyżej 40.5°C. Jest to ważne, gdyż może to zapobiec poważnym uszkodzeniom akumulatorów.

3. Nigdy nie należy wystawiać ładowarki na działanie niskich temperatur ani zanurzać jej w wodzie czy innych płynach.
4. Jeśli akumulatorki nie są w stanie dostarczyć wystarczającego zasilania przy pracach, które wcześniej były wykonywane z łatwością, należy je powtórnie naładować - nie należy ich używać w tym stanie. Można ładować częściowo rozładowane akumulatorki w dowolnym czasie bez żadnego negatywnego wpływu na akumulatorki.
5. Normalnym zjawiskiem jest, że akumulatorki lekko się nagrzewają podczas ładowania.
6. Jeśli akumulatorki nie ładują się właściwie:
  - a. Sprawdzić prąd w gniazdku podłączając inne urządzenie.
  - b. Włożyć do gniazdka i wyciągnąć, aby sprawdzić, czy ładowarka jest w porządku.
  - c. Sprawdzić, czy akumulatorki nie są uszkodzone
  - d. Przenieść ładowarkę i akumulatorki w miejsce, gdzie temperatura otoczenia wynosi około 18°C -24°C.
  - e. Jeśli problemy z ładowaniem nie ustąpią, należy oddać narzędzie, akumulatorki i ładowarkę do autoryzowanego centrum serwisowego.
  - f. W pewnych warunkach, gdy ładowarka jest podłączona do zasilania, odkryte styki ładujące wewnątrz ładowarki mogą ulec zwarceniu na skutek kontaktu z obcym materiałem. Nie należy dopuszczać do ładowarki obcych materiałów przewodzących prąd takich jak cząstki metaliczne. Zawsze należy wyciągać ładowarkę ze źródła zasilania, gdy nie ma w niej akumulatorów lub przed jej czyszczeniem.

## ROZWIĄZYWANIE PROBLEMÓW

### NIE MOGĘ WŁOŻYĆ AKUMULATORÓW DO ŁADOWARKI. DLACZEGO?

- a) Sprawdź, czy ładowarka i akumulatorki mogą ze sobą współpracować.
- b) Akumulatorki mogą być wkładane do ładowarki tylko w jednym kierunku. Obracać akumulatorkiem aż wejdzie do komory, Kontrolka powinna być zielona i błyskać, gdy akumulator jest ładowany.

## PRZYCZYNY RÓŻNYCH CZASÓW ŁADOWANIA

Czas ładowania może różnić się z wielu przyczyn, które nie są defektami produktu.

- a) Jeśli temperatura akumulatorów oraz otoczenia jest bardzo niska, wtedy ładowanie może zająć od znamionowy czas ładowania.
- b) Jeśli temperatura akumulatora i otoczenia jest bardzo niska/wysoka, ładowanie może potrwać dłużej. Ładowanie należy przeprowadzić w odpowiedniej temperaturze otoczenia.
- c) Jeśli akumulatory są bardzo gorące, nie naładują się, ponieważ ładowanie zostanie odcięte przez wewnętrzny odcinający mechanizm bezpieczeństwa. Jeśli akumulatory są bardzo gorące, należy je wyjąć z ładowarki i pozwolić na ich ostygnięcie w temperaturze otoczenia, po czym można je naładować.

## KONSERWACJA

**Przed dokonywaniem jakichkolwiek regulacji, obsługi technicznej lub konserwacji należy wyjąć wtyczkę z gniazdka.**

Narzędzie to nie wymaga żadnego dodatkowego smarowania czy konserwacji. Do czyszczenia ładowarki nigdy nie należy używać wody i środków chemicznych.

Czyścić suchą szmatką. Ładowarkę należy zawsze przechowywać w suchym miejscu.

Jeśli kabel zasilający jest uszkodzony, aby uniknąć zagrożenia powinien być wymieniony przez producenta, specjalistę z punktu serwisowego lub osoby o podobnych kwalifikacjach.

## OCHRONA ŚRODOWISKA



Odpady wyrobów elektrycznych nie powinny być wyrzucane razem z odpadami gospodarstwa domowego. Należy korzystać z recyklingu, jeśli istnieje odpowiednia infrastruktura. Porady dotyczące recyklingu można uzyskać u władz lokalnych lub sprzedawcy detalicznego.

## DEKLARACJA ZGODNOŚCI

My,  
POSITEC Germany GmbH  
Konrad-Adenauer-Ufer 37  
50668 Köln

Deklarujemy, że produkt,  
Opis **WORX Ładowarka**  
Typ **WA3860**

Jest zgodny z następującymi dyrektywami:

**2014/35/EU**

**2014/30/EU**

**2011/65/EU**

Standaards in overeenstemming met

**EN 60335-1**

**EN 60335-2-29**

**EN 55014-1**

**EN 55014-2**

**EN 61000-3-2**

**EN 61000-3-3**

**EN 62233**

Suzhou 2016/05/18

Allen Ding

Zastępca głównego inżyniera, testowanie i certyfikacja



## 1. AKKUMULÁTOR\*



## 2. TÖLTŐKÉSZÜLÉK

## 3. TÖLTÉSJELZŐ FÉNY

\* Nem minden készülék tartalmazza valamennyi, a fentiekben felsorolt alkatrészt.

Javasoljuk, hogy a tartozékokat ugyanabból a boltból vásárolja meg, ahol a szerszámot is vásárolta. További részleteket a tartozék csomagolásán talál. Kérjen segítséget és tanácsot a bolti eladóktól.

## MŰSZAKI ADATOK

A töltő feszültsége	100-240V~50/60Hz
Névleges feszultseg	14.4-20V 
Töltőáram	2A
Névleges teljesítmény	50W
Akkumulátor	Li-Ion
Cellák száma	4/5/10
Töltési idő (kb.)	
Akkumulátor	-- 1.3Ah 42min
	-- 1.5Ah 50min
	-- 2.0Ah 58min
	-- 3.0Ah 95 min
	-- 4.0Ah 125min
Érintésvédelmi osztály	 /II
A készülék súlya	0.45kg

A típusok technikai adatait, a cellák számát és a tölthető akkumulátorok névleges kapacitását a WORX által biztosított akkumulátor adattábláján találja.

## TERMÉKBIZTONSÁG

## BIZTONSÁGOS HASZNÁLATÁVAL KAPCSOLATOS ÁLTALÁNOS FIGYELMEZTETÉSEK



**FIGYELEM** Olvasson el minden biztonsági figyelmeztetést és valamennyi utasítást. A figyelmeztetések és utasítások figyelmen kívül hatása áramütést, tüzet és/ vagy súlyos sérülést eredményezhet.

**Őrizzen meg minden figyelmeztetést és utasítást, a jövőben szüksége lehet ezekre.** A készüléket használhatják 8 év fölötti gyermekek és csökkent testi, érzékszervi vagy mentális képességű, illetve tapasztalatlan személyek felügyelet mellett, illetve ha elmagyarázták nekik az eszköz biztonságos használatát, és tisztában vannak a veszélyekkel. A gyermekek nem játszhatnak a készülékkel. A készülék tisztítását és karbantartását a gyermekek felügyelet nélkül nem végezhetik. Amennyiben az áramellátó kábel sérült, a gyártónak, a megbízott szerviznek vagy egy hasonlóan képesített szakembernek ki kell cserélnie azt a kockázatok elkerülése érdekében.

## KIEGÉSZÍTŐ BIZTONSÁGI TUDNIVALÓK AZ AKKUMULÁTORTÖLTŐ HASZNÁLATÁHOZ

1. Töltés előtt olvassa el az utasításokat.
2. A töltést követően húzza ki az akkumulátortöltőt az áramból. Ez után vegye ki az akkumulátort.
3. Ne töltsön szivárgó akkumulátort.
4. Ne használja a töltőt a rendeltetésétől eltérő, más feladatra.
5. A töltés előtt ellenőrizze, hogy a töltő megfelel a helyi váltóáramú hálózatnak.
6. Beltéren használja, vagy ne tegye ki esőnek.
7. A töltőt óvni kell a nedvességtől.
8. Ne használja a töltőt a szabadban.
9. Ne idézze elő a töltő vagy az akkumulátor rövidzárlatát.
10. Töltéskor tartsa be a "+/-" polaritást.
11. Ne nyissa fel az egységet, és tartsa távol azt a gyermekektől.
12. Ne töltsen más gyártók akkumulátorait, vagy nem megfelelően illeszkedő modelleket.
13. Ellenőrizze, hogy az akkumulátortöltő és az akkumulátor közötti kapcsolat megfelelő legyen, ne



- zárják el idegen tárgyak.
- Tartsa távol az akkumulátortöltő nyílásaitól az idegen tárgyakat, és óvja a töltőt a szennyeződéstől és nedvességtől. Száraz, fagymentes helyen tárolja.
  - Az akkumulátortöltőt jól szellőző helyen, gyúlékony anyagoktól távol tárolja. Töltés közben az akkumulátor felforrósodhat. Ne töltse túl az akkumulátorokat. Gondoskodjon róla, hogy az akkumulátorok és töltők ne maradjanak felügyelet nélkül töltés közben.
  - Ne töltse újra a nem tölthető elemeket, mivel ezek felforrósodhatnak vagy eltörhetnek.
  - Hosszabb élettartamot és jobb teljesítményt biztosíthat, ha az akkumulátort 18°C és 24°C közötti hőmérsékleten tölti. Ne töltse az akkumulátort 4,5°C alatt, vagy 40,5°C fölött. Ezt fontos betartani, mivel megelőzheti az akkumulátor súlyos károsodását.
  - Töltéshez csak a WORX által biztosítottal megegyező akkumulátormodellt, vagy a WORX által javasolt modellt válasszon.

## SZIMBÓLUMOK



Olvassa el az üzemeltetői kézikönyvet



Figyelmeztetés



Csak beltérben használható



Dupla szigetelés

T3.15A

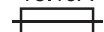

Vezeték



Pozitív terminál



Negatív terminál



A leselejtezett elektromos készülékek nem dobhatók ki a háztartási hulladékkal. Ha van a közelben elektromos hulladék gyűjtő udvar, vigye oda a készüléket. Az újrahasonosítási lehetőségekről tájékozódjon a helyi hatóságoknál vagy a kereskedőnél.

## A TÖLTÉS FOLYAMATA



**MEGJEGYZÉS:** Mielőtt a szerszámot használná, olvassa el figyelmesen az utasításokat.

### TÖLTÉSI UTASÍTÁSOK

#### 1. AZ AKKUMULÁTOR FELTÖLTÉSE



**FIGYELMEZTETÉS:** A töltőt és az akkumulátort kifejezetten egymáshoz tervezték, ezért ne próbálkozzon más eszköz használatával. Soha ne helyezzen fémtárgyakat a töltőbe vagy az akkumulátorba, és ne engedje, hogy azokba fémtárgyak jussanak, mivel ez elektromos meghibásodáshoz vezet, és veszélyes.

#### 2. AZ AKKUMULÁTOROS SZERSZÁM HASZNÁLATA ELŐTT

Az akkumulátor NINCS FELTÖLTVE, használat előtt előbb fel kell tölteni.

#### 3. AZ AKKUMULÁTOR FELTÖLTÉSE A TÖLTÉS FOLYAMATA

- Dugja be a töltőt egy megfelelő aljzatba.
- Csúsztassa az akkumulátort a töltőbe. A lámpa (3) zölden villog, és jelzi a töltés kezdetét.
- Töltés után Körülbelül 1-2 óra perc elteltével a villogás abbamarad, és a lámpa folyamatos zöld fényvel világít, ez jelzi, hogy az akkumulátor feltöltődött.



**FIGYELMEZTETÉS:** Ha az akkumulátor folyamatos használatot követően vagy közvetlen napfénynek/forróságnak kitéve merült le, A teljes feltöltés elérése érdekében, a töltés megkezdése előtt az akkumulátort hagyja lehűlni.

#### TÖLTÉSJELZŐ

A töltőt úgy tervezték, hogy észlelje az akkumulátorokkal kapcsolatos problémákat. A jelzőfények problémákat jeleznek (lásd az alábbi táblázatot). Ha a probléma fellép, helyezzen be egy másik akkumulátort, hogy ellenőrizze, a töltő megfelelően működik-e. Ha az új akkumulátor megfelelően töltődik, akkor az eredeti akkumulátor hibás, és a szervizközpontba vagy az újrahasonosító központba kell eljuttatni. Ha az új akkumulátor is ugyanazt a hibát jelzi, mint az eredeti akkumulátor, teszteltesse a töltőt egy hivatalos szervizközpontban.

Fény	BE-/ villog	Állapot
Piros világít 	—	Hibás akkumulátor
Piros villog 	- - - - -	Az akkumulátor hővédelme Az akkumulátor hőmérséklete alacsonyabb, mint 0°C vagy magasabb, mint 45°C.
Zöld világít 	—	Teljesen feltöltve

Zöld villog 	-----	Töltés 
--	-------	---

## AZ AKKUMULÁTOR HŐVÉDELME

Az akkumulátortöltő rendelkezik akkumulátor hővédelmi funkcióval is. Amennyiben az akkumulátortöltő azt érzékeli, hogy az akkumulátor hőmérséklete túl magas (vagy túl alacsony) (a jelzőfény pirosra villog), akkor ez a védelmi áramkör bekapcsol, és addig nem engedi tölteni az akkumulátort, amíg az el nem éri a megfelelő hőmérsékletet. Ekkor a töltés automatikusan elindul (a jelzőfény zölden villog). Ez a funkció biztosítja az akkumulátor maximális élettartamát.

## TÖLTŐBEN HAGYOTT AKKUMULÁTOR

Ha egy teljesen feltöltött akkumulátort a töltőben hagy, a jelzőfény zöld marad. Az akkumulátor töltöttségét gyenge töltéstartó áram tartja állandó értéken.

## HIBÁS AKKUMULÁTOR

A töltő érzékeli a hibás akkumulátort. Ha a töltőbe hibás akkumulátort helyez, a töltő megpróbálja kijavítani azt. Az folyamat kb. 30 percet tart (a jelzőfény zölden villog). Miután a kijavítást befejezte, automatikusan elkezd tölteni az akkumulátort a lehető legmagasabb kapacitásra (a jelzőfény zölden villog). Ha a piros színű kijelző világít, akkor ez az akkumulátor meghibásodását mutatja.

**MEGJEGYZÉS:** A kijavított akkumulátorok használhatóak, de nem várható el tőlük olyan teljesítmény, mint az új akkumulátoroktól.

## FONTOS TÖLTÉSI FIGYELMEZTETÉSEK:

1. Az új vagy hosszú ideig tárolt akkumulátorokat használat előtt tölts fel. Ha az akkumulátort hosszú ideig szeretné tárolni, előtte tölts fel teljesen, hogy biztosítsa a maximális élettartamát.
2. A hosszú élettartamot és a jobb teljesítményt úgy érheti el, ha az akkumulátort 18°C és 24°C között tölti. Ne tölts az akkumulátort 4,5°C alatti vagy 40,5°C fölötti hőmérsékleten. Ezt fontos betartani, mivel megelőzheti az akkumulátor súlyos károsodását.
3. Soha ne hagyja, hogy az akkumulátor megfagyjon, és ne merítse vízbe vagy más folyadékba.
4. Ha az akkumulátor nem biztosít kellő erőt olyan feladatok elvégzéséhez, amelyeket korábban egyszerűen elvégzett, tölts újra az akkumulátort, ne használja ebben az állapotban. Egy részlegesen lemerült akkumulátort bármikor feltölthet anélkül, hogy az káros hatással lenne az akkumulátorra.
5. Töltés közben normális jelenség, ha az akkumulátor és a töltő felmelegszik.
6. Ha az akkumulátor nem tölt megfelelően:
  - a. Ellenőrizze az aljzat áramellátását, dugjon be egy másik készüléket.

- b. Dugja be és húzza ki, így ellenőrizze, hogy a töltő működik-e
- c. Ellenőrizze, hogy az akkumulátor sérült-e
- d. Vigye a töltőt és az akkumulátort olyan helyre, ahol a környezeti hőmérséklet körülbelül 18°C és 24°C között van.
- e. Ha az akkumulátor továbbra sem töltődik, vigye el a szervizbe a szerszámot, az akkumulátort és a töltőt.
- f. Bizonyos körülmények között előfordulhat, hogy valamilyen idegen tárgy az áramellátás alá helyezett töltő szabadon maradt érintkezőinek rövidzárlatát okozza. Tölts távol a töltő üregétől a vezető idegen anyagokat, például fémtárgyakat. Ha nincs benne akkumulátor, illetve tisztítás előtt mindig húzza ki az áramból a töltőt.

## HIBAEELHÁRÍTÁS

### NEM TUDOM BELEHELYEZNI A TÖLTŐBE AZ AKKUMULÁTORT. MIÉRT?

- a) Ellenőrizze, hogy a töltőt és az akkumulátort egymáshoz tervezték-e.
- b) Az akkumulátor csak egy irányban helyezhető be a töltőbe. Forgassa el az akkumulátort, amíg behelyezhető a nyílásba - ha a töltés elindul, a jelzőfény zölden villog.

## MIÉRT VÁLTOZIK A TÖLTÉSI IDŐ?

A töltési időt sok olyan tényező befolyásolhatja, amely nem jelzi a készülék meghibásodását.

- a) Ha az akkumulátor csak részben merült le, akkor a teljes feltöltéshez kevesebb idő kell, mint a névleges töltési idő.
- b) Ha az akkumulátor és a környezeti hőmérséklet túl magas vagy túl alacsony, a feltöltés hosszabb időt vehet igénybe. Kérjük, keressen egy megfelelő hőmérsékletű környezetet, és indítsa el a töltést.
- c) Ha az akkumulátor túl forró, a belső biztonsági késleltető megakadályozza a töltést. Ha az akkumulátor túlságosan forró, vegye le az akkumulátort a töltőről, és várja meg, hogy szobahőmérsékletre lehűljön, mielőtt elkezd tölteni.

## KARBANTARTÁS

**Bármilyen állítás, javítás vagy karbantartási művelet előtt húzza ki a kábelt a konnektorból.**

A szerszámot nem szükséges megkenni vagy karbantartani. Soha ne használjon vizet vagy vegyi tisztítószereket a szerszám tisztításához. Törölje tisztára egy száraz ronggyal. A szerszámot mindig száraz helyen tárolja.

Amennyiben az áramellátó kábel sérült, a gyártónak, a megbízott szerviznek vagy egy hasonlóan képesített szakembernek ki kell cserélnie azt a kockázatok elkerülése érdekében.

## KÖRNYEZETVÉDELEM



A leselejtezett elektromos készülékek nem dobhatók ki a háztartási hulladékkal. Ha van a közelben elektromos hulladék gyűjtő udvar, vigye oda a készüléket. Az újrahasznosítási lehetőségekről tájékozódjon a helyi hatóságoknál vagy a kereskedőnél.

## MEGFELELŐSÉGI NYILATKOZAT

A gyártó,  
POSITEC Germany GmbH  
Konrad-Adenauer-Ufer 37  
50668 Köln

Kijelenti, hogy a termék:  
Leírás **WORX Töltőkészülék**  
Típus **WA3860**

Megfelel a következő irányelveknek:

**2014/35/EU**

**2014/30/EU**

**2011/65/EU**

Az alábbi normáknak

**EN 60335-1**

**EN 60335-2-29**

**EN 55014-1**

**EN 55014-2**

**EN 61000-3-2**

**EN 61000-3-3**

**EN 62233**



35

Suzhou 2016/05/18

Allen Ding

Helyettes főmérnöke, Tesztelés és minősítés

## 1. ACUMULATOR\*



## 2. ÎNCĂRCĂTOR

## 3. BEC DE INDICARE A ÎNCĂRCĂRII

\* Nu toate accesoriile ilustrate sau descrise sunt incluse în livrarea standard.

Recomandăm cumpărarea accesoriilor din același magazin care v-a vândut scula. Consultați ambalajul accesoriilor pentru detalii suplimentare. Personalul vânzător vă poate ajuta și oferi sfaturi.

## DATE TEHNICE

Tensiune încărcător	100-240V~50/60Hz	
Gama de tensiune a bateriilor încărcabile	14.4-20V 	
Curent de încărcare	2A	
Putere nominală	50W	
Baterie	Li-Ion	
Numărul de celule	4/5/10	
Timp încărcare (Aprox.)		
Accumulator	-- 1.3Ah	42min
	-- 1.5Ah	50min
	-- 2.0Ah	58min
	-- 3.0Ah	95 min
	-- 4.0Ah	125min
Greutate mașină	 /II	
Capacitatea bateriei	0.45kg	

Pentru datele tehnice privind tipul, numărul de celule și capacitatea nominală a acumulatorilor care pot fi încărcate, vă rugăm să consultați plăcuța cu caracteristici tehnice de pe acumulatorul furnizat de WORX.

## BEZPIECZEŃSTWO PRODUKTÓW

## INSTRUCȚIUNI DE SIGURANȚĂ

 **AVERTISMENT:** Citiți toate avertismentele privind siguranța și toate instrucțiunile. Nerespectarea avertismentelor și instrucțiunilor poate duce la șoc electric, incendiu și/sau accidentare gravă.

### Păstrați toate avertismentele și instrucțiunile pentru consultări ulterioare.

Acest echipament poate fi utilizat de copiii cu vârsta minimă de 8 ani sau de persoanele cu capacități fizice, senzoriale sau mentale reduse sau lipsite de experiență și cunoștințe numai dacă acestea au fost supravegheate sau instruite cu privire la utilizarea aparatului în mod sigur și înțeleg pericolele implicate. Copiii nu au voie să se joace cu echipamentul. Procedura de curățare și procedura de întreținere efectuată de către utilizator nu vor fi efectuate de copii fără supraveghere.

În cazul în care cordonul de alimentare este deteriorat, trebuie înlocuit de producător, agentul său de service sau de persoane calificate, pentru evitarea pericolului.

## INSTRUCȚIUNI DE SIGURANȚĂ SUPLIMENTĂRE PENTRU ÎNCĂRCĂTORUL BATERIEI

1. Înainte de încărcare, citiți instrucțiunile.
2. După încărcare, deconectați încărcătorul bateriei de la rețeaua de alimentare. Deconectați apoi șasiul și ulterior bateria.
3. Nu încărcați o baterie care curge.
4. Nu utilizați încărcătoare pentru alte lucrări decât cele pentru care acestea sunt concepute.
5. Conectați încărcătorul numai la o sursă de alimentare c.a.
6. Dispozitivul de încărcare trebuie protejat de umezeală.
7. Dispozitivul de încărcare trebuie protejat de umezeală.
8. Nu utilizați încărcătorul în aer liber.
9. Nu scurtcircuitați contactele bateriei sau încărcătorului.
10. Respectați polaritatea „+/-” în timpul încărcării.
11. Nu deschideți unitatea și mențineți departe de accesul copiilor.
12. Nu încărcați bateriile altor producători.
13. Asigurați-vă că conexiunea între încărcătorul bateriei și baterie este poziționată corect și că nu este obstrucționată de corpuri străine.

14. Mențineți renurile încărcătorului bateriei fără corpuri străine și protejați-le împotriva murdăriei și umidității. Depozitați în loc uscat și fără îngheț.
15. Atunci când încărcați bateriile, asigurați-vă că bateria se află într-o zonă bine ventilată și departe de materiale inflamabile. Bateriile se pot înfierbânta în timpul încărcării. Nu supraîncărcați nicio baterie. Asigurați-vă că bateriile și încărcătoarele nu sunt lăsate nesupravegheate în timpul încărcării.
16. Nu încărcați din nou bateriile neîncărcabile, întrucât se pot supraîncălzi sau rupe.
17. Viața mai lungă și performanța mai bună pot fi obținute, dacă acumulatorul este încărcat la o temperatură a aerului între 18°C și 24°C. Nu încărcați acumulatorul la temperaturi ale aerului de sub 4,5°C, sau de peste 40,5°C. Acest lucru este important, întrucât poate preveni pagube considerabile la acumulator.
18. Încărcați doar modele de acumulatori similare cu cel furnizat de WORX sau modele recomandate de WORX.

## SIMBOLURI



Consultați manualul



Avertisment



Numai pentru uz în interior



Izolație dublă



Siguranță



Terminal pozitiv



Terminal negativ



Produsele electrice nu trebuie depuse la deșeurile împreună cu gunoiul menajer. Vă rugăm să depuneți produsele electrice la unitățile de reciclare existente. Consultați-vă cu autoritățile locale sau cu distribuitorul pentru sfaturi privind reciclarea.

## PROCEDURĂ DE ÎNCĂRCARE



**NOTĂ:** Înainte de utilizarea sculei, citiți manualul de instrucțiuni cu atenție.

### INSTRUCȚIUNI DE ÎNCĂRCARE

#### 1. ÎNCĂRCAREA ACUMULATORULUI



**AVERTISMENT:** Încărcătorul și acumulatorul sunt concepute special pentru fi utilizate împreună, așadar nu încercați să utilizați orice alt dispozitiv. Nu introduceți sau nu permiteți niciodată pătrunderea obiectelor metalice în conectorii încărcătorului sau acumulatorului, deoarece pot apărea defecțiuni de natură electrică și pericole.

#### 2. ÎNAINTE DE UTILIZAREA UNELTEI FĂRĂ FIR

Acumulatorul este NEÎNCĂRCAT și trebuie să îl încărcați o dată înainte de utilizare.

#### 3. MODUL DE ÎNCĂRCARE A ACUMULATORULUI PROCEDURA DE ÎNCĂRCARE

- 1) Introduceți încărcătorul într-o priză adecvată.
- 2) Glisați acumulatorul în încărcător, Ledul (3) va lumina intermitent și astfel va indica că a început reîncărcarea.
- 3) După o încărcare de aprox. 1-2 ore pâlpâirea se oprește și lumina rămâne verde. Asta înseamnă că acumulatorul este încărcat complet și încărcarea s-a terminat.





**AVERTISMENT:** Dacă încărcarea bateriei se oprește după utilizare continuă sau expunerea directă la soare sau căldură, pentru atingerea capacității maxime de încărcare, înainte de începerea reîncărcării, lăsați bateria să se răcească.

#### INDICATOR ÎNCĂRCARE

Acest încărcător este conceput pentru a detecta unele probleme care pot apărea în legătură cu acumulatorii. Luminile indicatoare semnalizează probleme (vezi tabelul de mai jos). Dacă acest lucru apare, introduceți un nou acumulator pentru a stabili dacă încărcătorul este OK. Dacă noua baterie se încarcă corect, atunci acumulatorul original este defect și trebuie returnat centrului de service sau centrului de service pentru reciclare. Dacă noul acumulator prezintă aceeași problemă ca și acumulatorul original, testați încărcătorul la un centru de service autorizat.

Becul	ON/ Clipire	Stare
Lumină roșie aprinsă		Baterie defectă

Roșu intermitent 	-----	Protecția termică a bateriei Temperatura acumulatorului este mai mică de 0°C sau mai mare de 45°C.
Lumina verde aprinsă 	—————	Plin acuzajie
Verde intermitent 	-----	Încărcarea

### PROTECȚIA TERMICĂ A BATERIEI

Această baterie este prevăzută cu funcția protecției termice a bateriei. În cazul în care încărcătorul detectează bateria care este prea încălzită sau rece (Becul va fi roșu și se va aprinde intermitent), activează automat circuitul de protecție și oprește reîncărcarea, până ce bateria are o temperatură corectă. Procesul de încărcare va demara atunci automat (Becul va fi verde și se va aprinde intermitent). Această caracteristică asigură bateriei durata de viață maximă.

### LĂSAREA ACUMULATORULUI ÎN ÎNCĂRCĂTOR

Dacă bateria încărcată complet este lăsată în încărcător, Becul va rămâne verde. Bateria va continua să fie reîncărcată cu curent slab de întreținere.

### ACUMULATOARE DEFECTĂ

Acest încărcător va detecta un acumulator defectă. Atunci când un acumulator defectă este introdus în încărcător, acesta din urmă va încerca să-l repare. Acest proces va dura aproximativ 30 de minute (Becul va fi verde și se va aprinde intermitent). Atunci când reparație este finalizată, va începe automat să încarce acumulatorul la cea mai mare capacitate posibilă (Becul va fi verde și se va aprinde intermitent). În cazul în care ledul luminează continuu cu lumină roșie, bateria este defectă.

**NOTĂ:** Acumulatorii reparați sunt încă utilizabili, dar nu trebuie să vă așteptați că vor funcționa precum acumulatorii noi.

### NOTE IMPORTANTE PENTRU ÎNCĂRCAREA BATERIEI:

1. Pentru o baterie sau un acumulator nou, care a fost depozitat o un timp, reîncărcați bateria înainte de utilizare. Dacă doriți să depozitați bateria pentru o perioadă îndelungată, încărcați complet acumulatorul pentru a asigura bateriei o durată de viață maximă.
2. Viața mai lungă și performanța mai bună pot fi obținute, dacă acumulatorul este încărcat la o temperatură a aerului între 18°C și 24°C. Nu încărcați acumulatorul la temperaturi ale aerului de sub +4.5°C, sau de peste 40.5°C. Acest lucru este important, întrucât poate preveni pagube

considerabile la acumulator.

3. Nu înghețați sau nu cufundați niciodată acumulatorul în apă sau în oricare alt lichid.
4. Dacă bateria nu mai produce suficientă putere la operațiuni care anterior erau efectuate ușor, reîncărcați bateria, nu continuați să o utilizați în această stare. Puteți încărca un acumulator utilizat parțial oricând doriți, fără efecte adverse asupra bateriei.
5. La încărcare este normal ca încărcătorul și acumulatorul să devină calde la atingere.
6. Dacă acumulatorul nu se încarcă adecvat:
  - a. Verificați curentul la o priză de alimentare prin branșarea unei alte aparaturi.
  - b. Branșați și debranșați pentru a verifica dacă încărcătorul este OK
  - c. Verificați dacă bateria s-a stricat
  - d. Muțați încărcătorul și acumulatorul într-un loc unde temperatura aerului înconjurătoare de aproximativ 18°C -24°C.
  - e. Dacă problema de încărcare persistă, duceți unealta, acumulatorul și încărcătorul la un centru de service autorizat.
  - f. În anumite condiții, dacă încărcătorul este branșat la o rețea de alimentare, conectoarele de încărcare expuse din interiorul încărcătorului pot fi micșorate de materiale străine. Materialele străine conducătoare electric, precum particulele trebuie menținute departe de cavitățile încărcătorului. Debranșați întotdeauna încărcătorul de la rețeaua electrică, dacă nu se află niciun acumulator în încărcător sau înainte de a încerca să-l curățați.

## SFATURI DE LUCRU PENTRU SCULA DVS

### NU POR INTRODUC BATERIA ÎN ÎNCĂRCĂTOR. DE CE?

- a) Verificați dacă încărcătorul și acumulatorul sunt concepute întocmai pentru a lucra împreună.
- b) Bateria poate fi introdusă în încărcător numai într-un sens. Rotiți bateria până când poate fi introdusă în renură. În cursul procesului de reîncărcare a acumulatorului, ledul ar trebui să lumineze intermitent cu lumină verde.

## CAUZE ALE TIMPILOR DE ÎNCĂRCARE DIFERIȚI

Timpul de încărcare poate fi afectat din mai multe cauze care nu reprezintă defecțiuni ale produsului.

- a) În cazul în care acumulatorul este descărcat doar parțial, poate fi reîncărcat într-un interval de timp mai scurt decât timpul nominal de reîncărcare.
- b) Jeśli temperatura akumulatora i otoczenia jest bardzo niska/wysoka, ładowanie może potrwać

dłużej. Ładowanie należy przeprowadzić w odpowiedniej temperaturze otoczenia.

- c) Dacă acumulatorul este foarte fierbinte, nu se va reîncărca întrucât decuplarea de siguranță la temperatură internă va împiedica acest lucru. Dacă acumulatorul este foarte fierbinte, trebuie să scoateți acumulatorul din încărcător și să permiteți încărcătorului să se răcească mai întâi la temperatura mediului și ulterior reîncărcarea poate fi demarată.

## ÎNTREȚINEREA

**Scoateți fișa din priză înainte de efectuarea oricărei reglări, lucrări de servizare sau întreținere.**

Scula nu necesită gresare sau întreținere suplimentară. Nu utilizați niciodată apă sau agenți de curățare chimici pentru curățarea sculei. Ștergeți cu o cârpă uscată. În cazul în care cordonul de alimentare este deteriorat, trebuie înlocuit de producător, agentul său de service sau de persoane calificate, pentru evitarea pericolului.

## PROTECȚIA MEDIULUI



Produsele electrice nu trebuie depuse la deșeuri împreună cu gunoiul menajer.

— Vă rugăm să depuneți produsele electrice la unitățile de reciclare existente. Consultați-vă cu autoritățile locale sau cu distribuitorul pentru sfaturi privind reciclarea.

## DECLARAȚIE DE CONFORMITATE

Noi,  
POSITEC Germany GmbH  
Konrad-Adenauer-Ufer 37  
50668 Köln

Declarăm că produsul,  
Descriere **Încărcător de baterie WORX**  
Tip **WA3860**

Este conform cu următoarele directive:

**2014/35/EU**

**2014/30/EU**

**2011/65/EU**

Standardele sunt conforme cu

**EN 60335-1**

**EN 60335-2-29**

**EN 55014-1**

**EN 55014-2**

**EN 61000-3-2**

**EN 61000-3-3**

**EN 62233**



39

Suzhou 2016/05/18

Allen Ding

Adjunct Inginer șef, Testare și certificare

# Încărcător

# RO

## 1. AKUMULÁTOR\*



## 2. NABÍJEČKA

## 3. INDIKÁTOR NABÍJENÍ

\* Ne všechny doplňky vyobrazené nebo popisované jsou v standardní dodávce zahrnuty.

Doporučujeme, abyste příslušenství zakoupili od stejného prodejce, u kterého jste koupili nářadí. Pro další detaily prostudujte obal příslušenství. Personál obchodu vám může pomoci a poradit.

## TECHNICKÉ ÚDAJE

Jmenovité vstupní napětí	100-240V~50/60Hz
Rozsah nabíjecích napětí	14.4-20V 
Nabíjecí proud	2A
Jmenovitý příkon	50W
Akumulátor	Li-Ion
Počet článků	4/5/10
Doba nabíjení (Přibl.)	
Akumulátor	-- 1.3Ah 42min
	-- 1.5Ah 50min
	-- 2.0Ah 58min
	-- 3.0Ah 95 min
	-- 4.0Ah 125min
Třída ochrany	 /II
Hmotnost nástroje	0.45kg

Technické údaje týkající se typů, počtu článků a jmenovité kapacity dobíjecích akumulátorů naleznete na typovém štítku akumulátoru dodávaným společností WORX.

## BEZPEČNOST PRODUKTU

## VŠEOBECNÉ BEZPEČNOSTNÍ VÝSTRAHY

 **VAROVÁNÍ:** Přečtěte si všechna bezpečnostní varování a instrukce. Nedodržení bezpečnostních instrukcí a varování může vést ke zranění el. proudem, vypuknutí požáru, poškození nářadí a nebo k vážným zraněním.

### Uložte instrukce a veškerou dokumentaci pro budoucí použití.

Toto zařízení nesmí být používáno nezletilými osobami do 8 let a osobami se sníženými fyzickými, smyslovými či duševními schopnostmi, nebo osobami s nedostatkem zkušeností a znalostí, pokud nejsou tyto osoby pod dozorem, nebo pokud nebyly seznámeny s instrukcemi týkajícími se bezpečného použití zařízení a jsou si vědomy příslušných rizik spojených s jeho použitím. Zařízení není určeno dětem ke hraní. Čištění a uživatelská údržba nesmí být prováděna dětmi bez dozoru.

Pokud je napájecí kabel poškozený, musí být vyměněn výrobcem, servisním technikem nebo stejně kvalifikovanou osobou, aby se zabránilo riziku zranění el. proudem.

## DOPLŇUJÍCÍ BEZPEČNOSTNÍ POKYNY K NABÍJEČCE AKUMULÁTORŮ

1. Před nabíjením si přečtěte návod.
2. Po nabití odpojte nabíječku akumulátorů od elektrické zásuvky. Poté odpojte připojení šasi a poté kontakt baterie.
3. Nenabíjejte mulátory, ze kterých uniká elektrolyt nebo jsou jiným způsobem poškozené.
4. Nepoužívejte nabíječky k jiným účelům, než ke kterým jsou určeny.
5. Před nabíjením zkontrolujte, zda je nabíječka kompatibilní s místní rozvodnou sítí.
6. Pouze pro pokojové použití, nevystavujte dešti.
7. Nabíjecí zařízení musí být chráněno před vlhkem.
8. Nabíječku nepoužívejte v exteriérech.
9. Kontakty akumulátoru ani nabíječky nezkratujte.
10. Při nabíjení dodržujte vyznačenou polaritu "+/-".
11. Zařízení neotevírejte a uchovávejte mimo dosah dětí.
12. Nenabíjejte akumulátory jiných výrobců.
13. Kontakt mezi nabíječkou akumulátorů a akumulátorem musí být správně umístěn a nesmí

# Nabíječka akumulátorů CZ



- být blokován cizími předměty.
14. Ve slotech nabíječky akumulátorů se nesmí nacházet žádné cizí předměty a nabíječka musí být chráněna před prachem a vlhkostí. Uchovávejte na chladném a nezamrzajícím místě.
  15. Při nabíjení se nabíječka akumulátorů musí nacházet v dobře větraném prostředí a v bezpečné vzdálenosti od hořlavých materiálů. Akumulátory se během nabíjení mohou zahřívat. Akumulátory nepřebíjejte. Během nabíjení nesmí být akumulátory a nabíječky ponechány bez dozoru.
  16. Nenabíjejte jednorázové akumulátory, které se mohou přehřát a vybuchnout.
  17. Delší životnosti a lepšího výkonu lze dosáhnout, jestliže je akumulátor nabíjen při teplotě vzduchu mezi 18°C-24°C. Nenabíjejte akumulátor při teplotě vzduchu pod 4,5°C nebo nad 40,5°C. Toto je důležité, protože tak lze zabránit vážnému poškození akumulátoru.
  18. Nabíjejte pouze baterie stejného typu, jaký je dodáván společností WORX a modely doporučené společností WORX.

## SYMBOLY



Přečtěte si návod



Výstraha



Pouze pro použití v interiérech



Dvojitá izolace



Pojistka



Kladná svorka



Záporná svorka



Vysloužilé elektrické přístroje nevyhazujte společně s domovním odpadem. Náradí recyklujte ve sběrnách k tomu účelu zřízených. O možnostech recyklace se informujte na místních úřadech nebo u prodejce.

## POSTUP NABÍJENÍ



**POZNÁMKA:** Dříve než začnete náradí používat, přečtěte si pečlivě manuál.

### POKYNY PRO NABÍJENÍ

#### 1. NABITÍ BATERIE



**VAROVÁNÍ:** Tato nabíječka a akumulátor jsou speciálně konstruovány pro společné použití – nezkoušejte používat jiná zařízení. Vždy zabraňte vniknutí kovových předmětů do nabíječky nebo kontaktu kovových předmětů s póly akumulátoru, mohlo by to způsobit elektrickou závadu a vznik nebezpečí.

#### 2. PŘED POUŽÍVÁNÍM VAŠEHO BEZKABELOVÉHO NÁSTROJE

Akumulátor **NENÍ NABITÝ** a před používáním je nezbytné jej nabít.

#### 3. NABÍJENÍ AKUMULÁTORU POSTUP NABÍJENÍ

- 1) Připojte nabíječku ke vhodné elektrické zásuvce.
- 2) Zasuňte baterii do nabíječky; Kontrolka (3) bude blikat zeleně a tím značit, že začalo nabíjení.
- 3) Po ukončení nabíjení za zhruba 1-2 hodiny, přestane tato kontrolka blikat a zůstane zeleně svítit, což znamená, že je baterie zcela nabitá a nabíjení je ukončeno.









**VAROVÁNÍ:** Když se akumulátor vybije po nepřetržitém používání nebo po vystavení přímému slunečnímu záření nebo horku, pro dosažení plného nabití ponechejte baterii před započítím nabíjení zchladnout.

Teplná ochrana baterie

#### INDIKÁTOR NABITÍ

Tato nabíječka je konstruována tak, aby rozpoznala některé problémy, ke kterým může u akumulátorů dojít. Problémy jsou signalizovány světelnými indikátory (viz tabulka níže). Dojde-li k problému, vložte nový akumulátor a ověřte, zda je nabíječka v pořádku. Pokud se nový akumulátor nabíjí správně, došlo k závadě původního akumulátoru, který je třeba předat servisnímu středisku nebo recyklačnímu středisku. Pokud u nového akumulátoru dojde ke stejnému problému jako u původního akumulátoru, nechte nabíječku zkontrolovat autorizovaným servisním střediskem.

Kontrolka	Zap/ bliká	Stav
Svítil červene 	—	Zničená baterie
Bliká červene 	- - - -	Teplná ochrana baterie Teplota bateriového bloku je nižší jak 0°C nebo vyšší jak 45°C.

Svítil zeleně  		Baterie je zcela nabitá
Bliká zeleně  		Nabíjení

### TEPELNÁ OCHRANA BATERIE

Tato nabíječka je vybavena funkcí tepelné ochrany baterie. Pokud nabíječka detekuje baterii, která je příliš zahřátá nebo studená (kontrolka bude blikat červeně), automaticky aktivuje ochranný obvod a pozastaví nabíjení, dokud nebude mít baterie správnou teplotu. Nabíjení bude poté zahájeno automaticky (kontrolka bude blikat zeleně) Tato funkce zajišťuje maximální životnost akumulátoru.

### PONECHÁNÍ AKUMULÁTORU V NABÍJEČCE

Ponecháte-li plně nabitou baterii v nabíječce, kontrolka zůstane svítit zeleně. Baterie zůstane nabíjena mírným udržovacím proudem.

### ZNIČENÁ AKUMULÁTORY

Tato nabíječka rozpozná zničená akumulátor. Je-li do této nabíječky vložen zničená akumulátor, nabíječka se jej pokusí opravit. Tento proces bude trvat přibližně 30 minut (kontrolka bude blikat zeleně). Po dokončení opravy začne nabíječka akumulátor automaticky nabíjet na nejvyšší možnou kapacitu (kontrolka bude blikat zeleně). Pokud svítí kontrolka trvale červeně, baterie je vadná.

**POZNÁMKA:** Opravené akumulátory jsou nadále použitelné, ale nelze od nich očekávat stejný výkon, jako od nových akumulátorů.

### DŮLEŽITÉ POZNÁMKY K NABÍJENÍ BATERIE:

- Nový akumulátor nebo akumulátor, který byl po určitou dobu skladován, před prvním použitím nabíjete. Chcete-li akumulátor na delší dobu uložit, zcela jej nabíjete, aby byla zajištěna jeho maximální životnost.
- Delší životnosti a lepšího výkonu lze dosáhnout, jestliže je akumulátor nabíjen při teplotě vzduchu mezi 18°C-24°C. Nenabíjejte akumulátor při teplotě vzduchu pod + 4,5°C nebo nad 40,5°C. Toto je důležité, protože tak lze zabránit vážnému poškození akumulátoru.
- Nabíječku nikdy nezmrázujte ani neponořujte do vody nebo jiné tekutiny.
- Pokud akumulátor přestane produkovat dostatečnou energii pro úkony, které bylo dříve možné provádět po nabití akumulátoru snadno, pak za těchto podmínek akumulátor nadále nepoužívejte. Částečně vybitý akumulátor můžete kdykoli dobít, aniž by to mělo na akumulátor negativní vliv.
- Je normální, že se nabíječka a akumulátor během

nabíjení mírně zahřívají.

- Pokud akumulátor nelze řádně nabít:
  - Zkontrolujte proud v elektrické zásuvce připojením jiného spotřebiče.
  - Připojením a odpojením zkontrolujte, zda je nabíječka v pořádku.
  - Zkontrolujte, zda není akumulátor poškozen.
  - Přesuňte nabíječku a akumulátor na místo s okolní teplotou vzduchu přibližně 18°C - 24°C.
  - Pokud problém s nabíjením přetrvává, obraťte se s nástrojem, akumulátorem a nabíječkou na autorizované servisní středisko.
  - Když je nabíječka připojena k el. síti, může za určitých podmínek dojít ke zkratu nechráněných nabíjecích kontaktů cizím materiálem. Je třeba udržovat vodivé cizí materiály, například kousky kovu, v bezpečné vzdálenosti od dutin nabíječky. Pokud v nabíječce není akumulátor nebo před čištěním vždy odpojte nabíječku od zdroje el. napětí.

## MOŽNÉ ZÁVADY A JEJICH ODSTRANĚNÍ

### AKUMULÁTOR NELZE VLOŽIT DO NABÍJEČKY. PROČ?

- Zkontrolujte, zda je nabíječka specificky určena k nabíjení tohoto akumulátoru.
- Akumulátor lze vložit do nabíječky pouze jedním směrem. Otočte akumulátor tak, aby jej bylo možné zasunout do pozice; kontrolka by měla při nabíjení akumulátoru blikat zeleně.

## DŮVODY RŮZNÝCH ČASŮ NABÍJENÍ

Čas nabíjení může být ovlivněn mnoha důvody, které nepředstavují závadu na Vašem produktu.

- Pokud je akumulátor pouze částečně vybitý, může být znovu nabit za méně než hodinu je jmenovitá doba nabíjení.
- Jsou-li teplota baterie a okolní teplota velmi chladné / horké, může opětovné nabití trvat déle. Pro zahájení nabíjení vyhledejte prosím vhodné místo se správnou teplotou okolí.
- Pokud je akumulátor velmi horký, musíte jej nejdříve vyjmout z nabíječky a nechat vychladnout na pokojovou teplotu. Potom může být zahájeno nabíjení.

## ÚDRŽBA

**Předtím než provedete jakékoliv úpravy nebo údržbu, odpojte nářadí od el. sítě.**

Vaše nářadí nepotřebuje žádné dodatečné mazání nebo údržbu. Nikdy nepoužívejte vodu nebo chemické čističe na čištění vašeho ručního elektrického nářadí.

Utírejte je dočista suchým hadrem.

Pokud je napájecí kabel poškozený, musí být vyměněn výrobcem, servisním technikem nebo stejně kvalifikovanou osobou, aby se zabránilo riziku zranění el. proudem.

## OCHRANA ŽIVOTNÍHO PROSTŘEDÍ



Vysloužilé elektrické přístroje nevyhazujte společně s domovním odpadem. Nářadí recyklujte ve sběrnách k tomu účelu zřízených. O možnostech recyklace se informujte na místních úřadech nebo u prodejce.

## PROHLÁŠENÍ O SHODĚ

My,  
POSITEC Germany GmbH  
Konrad-Adenauer-Ufer 37  
50668 Köln

Prohlašujeme, že tento výrobek:  
Popis **Nabíječka akumulátorů WORX**  
Typ **WA3860**

Splňuje následující směrnice:

**2014/35/EU**

**2014/30/EU**

**2011/65/EU**

Splňované normy

**EN 60335-1**

**EN 60335-2-29**

**EN 55014-1**

**EN 55014-2**

**EN 61000-3-2**

**EN 61000-3-3**

**EN 62233**



Suzhou 2016/05/18

Allen Ding

Zástupce vrchní konstrukční kanceláře, Testování & Certifikace

## 1. JEDNOTKA BATÉRIÍ\*



## 2. NABÍJAČKA

## 3. INDIKÁTOR NABÍJANIA

\* Štandardná dodávka neobsahuje všetko zobrazené alebo opísané príslušenstvo.

Odporúčame všetko príslušenstvo kúpiť tam, kde ste kúpili skrutkovač. Podrobnosti nájdete v časti „Dobré rady pre prácu“ tejto príručky alebo v príbalových letákoch príslušenstva. Odborní predavači vám pomôžu vybrať a poradia.

## TECHNICKÉ PARAMETRE

Menovité vstupné napätie	100-240V~50/60Hz
Rozsah napätia pre nabíjateľné batérie	14.4-20V 
Nabíjací prúd	2A
Menovitý vstupný výkon	50W
Jednotka batérií	Li-Ion
Počet článkov	4/5/10
Bežný čas nabíjania (Pribl.)	
Jednotka Batérii	-- 1.3Ah 42min
	-- 1.5Ah 50min
	-- 2.0Ah 58min
	-- 3.0Ah 95 min
	-- 4.0Ah 125min
Trieda ochrany	 /II
Hmotnosť stroja	0.45kg

Technické údaje týkajúce sa typov, počtu článkov a menovitej kapacity nabíjajúcich akumulátorov nájdete na typovom štítku akumulátora dodávaným spoločnosťou WORX.

## BEZPEČNOSŤ PRODUKTU

## VŠEOBECNÉ BEZPEČNOSTNÉ UPOZORNENIA



**VAROVANIE: Prečítajte si všetky bezpečnostné varovania a inštrukcie.**

Chyba pri sledovaní varovaní a inštrukcií môže viesť k elektrickému šoku, vypuknutiu požiaru a/alebo k vážnym zraneniam.

**Odložte si všetky varovania a inštrukcie pre budúcu potrebu.**

Toto zariadenie nesmie byť používané deťmi do 8 rokov a osobami so zníženými fyzickými, zmyslovými či duševnými schopnosťami, alebo osobami s nedostatkom skúseností a znalostí, pokiaľ nie sú tieto osoby pod dozorom, alebo ak neboli zoznámené s inštrukciami týkajúcimi sa bezpečného použitia zariadenia a sú si vedomé príslušných rizík spojených s jeho použitím. Zariadenie nie je určené na hranie pre deti. Čistenie a údržbu nesmú vykonávať deti bez dohľadu. Ak dôjde k poškodeniu napájacej šnúry, nechajte ju bezpečne vymeniť u výrobcu, v servise alebo inou príslušne kvalifikovanou osobou.

## ĎALŠIE BEZPEČNOSTNÉ POKYNY TÝKAJÚCE SA NABÍJAČKY BATÉRIÍ

1. Pred nabíjaním si prečítajte návod.
2. Po nabití odpojte nabíjačku batérií od sieťového prívodu. Následne odpojte pripojenie chassis a potom pripojenie batérie.
3. Batérie, z ktorých uniká elektrolyt, nenabíjajte.
4. Nabíjačku batérií nepoužívajte na činnosti, na ktoré nie je určená.
5. Pred nabíjaním sa uistite, či nabíjačka vyhovuje miestnym charakteristikám napájania striedavým prúdom.
6. Určené na používanie v interiéri. Nevystavujte dažďu.
7. Nabíjacie zariadenie musí byť chránené pred vlhkosťou.
8. Nabíjačku nepoužívajte v exteriéroch.
9. Kontakty batérie ani nabíjačky neskratujte.
10. Pri nabíjaní dodržiavajte vyznačenú polaritu „+/-“.
11. Jednotku neotvárajte a uskladňujte ju mimo dosahu detí.
12. Nenabíjajte batérie iných výrobcov.
13. Presvedčte sa, že spojenie medzi nabíjačkou a batériou má správnu polohu a nie je blokované inými predmetmi.

14. Otvory na nabíjačke batérií chráňte pred špinou a vlhkosťou, ako aj pred vniknutím cudzorodých predmetov. Uskladňujte na suchom mieste bez výskytu mrazu.
15. Pri nabíjaní batérie nabíjačku umiestnite v dobre vetranej miestnosti a v dostatočnej vzdialenosti od horľavých materiálov. Počas nabíjania môže dôjsť k ohriatiu nabíjačky. Batérie nenabíjajte nadmerne. Počas nabíjania nenechávajte batérie a nabíjačku bez dozoru.
16. Nenabíjajte nenabíjateľné batérie, pretože môže dôjsť k prehrievaniu a poškodeniu.
17. Dlhšiu životnosť a lepší výkon dosiahnete v prípade nabíjania batérie pri teplotách v rozmedzí 18°C a 24°C. Batériu nenabíjajte pri teplotách nižších ako 4,5°C alebo vyšších ako 40,5°C. Je to dôležité, a zabránite tak vážnemu poškodeniu batérie.
18. Nabíjajte iba batérie rovnakého typu, aký je dodávaný spoločnosťou WORX, a modely odporúčané spoločnosťou WORX.

## SYMBOLY



Prečítajte si návod na používanie



Výstraha



Určené iba na použitie v interiéri



Dvojitá izolácia



Poistka



Kladná svorka



Záporná svorka



Elektrické výrobky sa nesmú likvidovať spolu s domácim odpadom. Recyklujte v zberných miestach na tento účel zriadených. O možnosti recyklácie sa informujte na miestnych úradoch alebo u predajcu.

## POSTUP NABÍJANIA



**POZNÁMKA:** Pred tým, ako náradie použijete, prečítajte si návod na použitie (bodka nemá byť bold)

### POKYNY NA NABÍJANIE

#### 1. NABITIE BATÉRIE



**VAROVANIE:** Nabíjačka a batéria boli navrhnuté tak, aby mohli byť používané spoločne, a preto sa nepokúšajte používať žiadne iné zariadenia. Nikdy nevkładajte ani nedovoľte vniknutiu kovových predmetov medzi spojenia nabíjačky alebo batérie, pretože môže dôjsť k vzniku elektrickej poruchy alebo nebezpečenstva.

#### 2. PRED TÝM, AKO ZAČNETE POUŽÍVAŤ SVOJE BEZDRÔTOVÉ NÁRADIE

Batéria NIE JE NABITÁ a pred použitím je potrebné ju úplne nabiť.

#### 3. AKO NABIŤ BATÉRIU –POSTUP NABÍJANIA

- 1) Nabíjačku pripojte k správnej zásuvke..
- 2) Batériu zasunúť do nabíjačky; Kontrolka (3) bude blikať zeleno a to znamená, že začalo nabíjanie.
- 3) Po ukončení nabíjania, po približne 1 – 2 hodiny, prestane táto kontrolka blikať a zostane zeleno svietiť, čo znamená, že je batéria úplne nabitá a nabíjanie je ukončené.









**VAROVANIE:** Ak nabíjanie batérie prebieha po dlhšom používaní alebo po vystavení účinkom priameho slnečného žiarenia alebo tepla, na dosiahnutie úplného nabitia nechajte batériu pred začiatkom nabíjania vychladnúť.

#### INDIKÁTOR NABITIA

Táto nabíjačka bola navrhnutá tak, aby zisťovala niektoré problémy týkajúce sa batérie. Svetelné indikátory indikujú určité problémy (pozrite si dolu uvedenú tabuľku). Ak k tomu dôjde, do nabíjačky vložte novú batériu, aby ste stanovili, či je v poriadku nabíjačka. Ak sa nová batéria nabíja správne, poškodená je pôvodná batéria a mali by ste ju vrátiť do servisného strediska alebo recyklačného strediska. Ak nová batéria vykazuje rovnaký problém ako pôvodná batéria, nechajte nabíjačku batérií otestovať v autorizovanom servisnom stredisku.

Dióda	Svietí/ Bliká	Stav
Svieti červená 	—	Chybná batéria
Bliká červená 	-----	Tepelná ochrana batérie Teplota batériového bloku je nižšia ako 0°C alebo vyššia ako 45°C.

Svieti zelená  		Plne nabitá
Bliká zelená  		Nabíjanie

### TEPELNÁ OCHRANA BATÉRIE

Táto nabíjačka je vybavená funkciou tepelnej ochrany batérie. Ak nabíjačka detekuje batériu, ktorá je príliš zohriata alebo studená (dióda bude blikať na červeno), automaticky aktivuje ochranný obvod a pozastaví nabíjanie, pokiaľ nebude mať batéria správnu teplotu. Proces nabíjania sa spustí automaticky (dióda bude blikať na zeleno). Táto funkcia maximalizuje životnosť batérie.

### PONECHANIE BATÉRIE V NABÍJAČKE

Ak plne nabitú batériu ponecháte v nabíjačke, dióda zostane svietiť na zeleno. Batéria zostane nabíjaná miernym udržiavacím prúdom.

### CHYBNÉ BATÉRIE

Táto nabíjačka zistí chybné batérie. Po vložení chybnej batérie do nabíjačky sa nabíjačka bude snažiť batériu opraviť. Tento proces bude trvať asi 30 minút (dióda bude blikať na zeleno). Po dokončení opravy sa začne automatické nabíjanie, a to až do maximálnej novej kapacity (dióda bude blikať na zeleno). Ak svieti kontrolka trvalo červene, batéria nie je funkčná.

**POZNÁMKA:** Opravené batérie sa dajú používať, avšak neočakávajte od nich taký výkon, aký poskytujú nové batérie.

### DÔLEŽITÉ POZNÁMKY K NABÍJANIU BATÉRIE:

1. V prípade novej batérie alebo v prípade dlhodobo uskladnenej batérie takúto batériu pred použitím nabite. Ak chcete batériu dlhodobo uskladňovať, aby ste zabezpečili maximálnu životnosť batérie, batériu úplne nabite.
2. Dlhšiu životnosť a lepší výkon dosiahnete v prípade nabíjania batérie pri teplotách v rozmedzí 18°C a 24°C. Batériu nenabíjajte pri teplotách nižších ako +4,5°C alebo vyšších ako 40,5°C. Je to dôležité, a zabránite tak vážnemu poškodeniu batérie.
3. Nikdy batériu nevystavujte účinkom mrazu a nikdy ju neponárajte do vody ani do žiadnej inej tekutiny.
4. Ak batéria prestane fungovať pri prácach, keď fungovala správne, batériu nabite a pri zníženom výkone batériu nepoužívajte. Čiastočne použitú batériu môžete v prípade potreby kedykoľvek nabiť, a to bez škodlivého vplyvu na batériu.
5. Počas nabíjania je bežné, že ako nabíjačka, tak aj batéria sú na dotyk teplé.
6. Ak sa batéria nenabíja správne:
  - a. Skontrolujte prúd pripojením iného zariadenia.
  - b. Nabíjačku pripojte a odpojte od prívodu energie a presvedčte sa, či je v poriadku.

- c. Skontrolujte, či batéria nie je poškodená.
- d. Nabíjačku aj batériu premiestnite do prostredia s okolitou teplotou v rozsahu 18°C – 24°C.
- e. Ak problém nabíjania pretrváva, zanešte náradie, batériu a nabíjačku do autorizovaného servisného strediska.
- f. V prípade určitých podmienok, keď je nabíjačka pripojená k sieťovému prívodu, môže dôjsť ku skratovaniu odhalených nabíjacích kontaktov cudzorodým materiálom. Cudzorodé materiály s vodivými vlastnosťami, akými sú kovové častice, by sa nemali dostať do vnútorných priestorov nabíjačky. Ak v nabíjačke nie je batéria alebo pred čistením nabíjačku vždy odpojte od prívodu elektrickej energie.

## DOBRE RADY PRE PRÁCU S NÁRADÍM

### NEDOKÁŽEM DO NABÍJAČKY ZASUNÚŤ BATÉRIU. PREČO?

- a) Skontrolujte, či nabíjačka a batéria sú navrhnuté tak, aby spoločne fungovali.
- b) Batériu je možné do nabíjačky zasunúť iba jedným smerom. Otočte batériu tak, aby ju bolo možné zasunúť do štrbiny; kontrolka by mala pri nabíjaní akumulátora blikať zeleno.

## DÔVODY ROZDIELNYCH NABÍJACÍCH ČASOV

Čas nabíjania môže byť ovplyvnený rôznymi príčinami, ktoré nepredstavujú chybu vášho výrobku.

- a) Ak je akumulátor iba čiastočne vybitý, môže byť znovu nabitý za menej ako je menovitá doba nabíjania.
- b) Ak je teplota batérie aj teplota okolia veľmi chladná / horúca, môže opätovné nabíjanie trvať dlhšie. Na zahájenie nabíjania vyhľadajte prosím vhodné miesto so správnou teplotou okolia.
- c) Ak je batéria veľmi horúca, k nabíjaniu nedôjde, pretože tomu zabráni teplotná ochrana. Ak je batéria veľmi horúca, vyberte batériu z nabíjačky a nechajte ju vychladnúť na teplotu okolia. Po tomto môžete opätovne začať s nabíjaním.

## ÚDRŽBA

**Pred vykonaním akéhokolvek nastavovania, opráv a údržby odpojte pílu od siete.**

Vaša píla nevyžaduje žiadne dodatočné mazanie ani údržbu. Vaše náradie nevyžaduje žiadny servisný zásah. Svoje náradie nikdy nečistíte vodou alebo chemickými čistiacimi prostriedkami. Vytrite ho suchou handrou.

Ak dôjde k poškodeniu napájacej šnúry, nechajte ju bezpečne vymeniť u výrobcu, v servise alebo inou príslušne kvalifikovanou osobou.

## OCHRANA ŽIVOTNÉHO PROSTREDIA



Elektrické výrobky sa nesmú likvidovať spolu s domácim odpadom. Recyklujte v zberných miestach na tento účel zriadených. O možnosti recyklácie sa informujte na miestnych úradoch alebo u predajcu.

## VYHLÁSENIE O ZHODE

My,  
POSITEC Germany GmbH  
Konrad-Adenauer-Ufer 37  
50668 Köln

Vyhlasujeme, že tento výrobok,  
Popis **Nabíjačka batérií WORX**  
Typ **WA3860**

Zodpovedá nasledujúcim smerniciam  
**2014/35/EU**  
**2014/30/EU**  
**2014/30/EU**

Splňa posudzované normy  
**EN 60335-1**  
**EN 60335-2-29**  
**EN 55014-1**  
**EN 55014-2**  
**EN 61000-3-2**  
**EN 61000-3-3**  
**EN 62233**



Suzhou 2016/05/18

Allen Ding

Zástupca vrchnej konštrukčnej kancelárie,  
Testovanie & Certifikácia

47

# Nabíjačka batérií

# SK

## 1. CONJUNTO DE BATERIAS \*



## 2. CARREGADOR

## 3. LED INDICADOR DE CARREGAMENTO

\* **Acessórios ilustrados ou descritos não estão totalmente abrangidos no fornecimento.**

Recomendamos-lhe que compre todos os acessórios no fornecedor onde tenha adquirido a ferramenta. Para mais pormenores, consulte a embalagem destes. Os comerciais também pode ajudar e aconselhar.

# DADOS TÉCNICOS

Voltagem calculada	100-240V~50/60Hz
Tensão de carga do acumulador	14.4-20V 
Corrente de carga	2A
Potência avaliada	50W
Conjunto de baterias	Li-Ion
Número de células	4/5/10
Tempo de carregamento(aprox.)	
Conjunto de baterias -- 1.3Ah	42min
-- 1.5Ah	50min
-- 2.0Ah	58min
-- 3.0Ah	95 min
-- 4.0Ah	125min
Classe de protecção	 /II
Peso	0.45kg

Para verificar os dados técnicos do tipo, número de células e capacidade das baterias que podem ser carregadas, consulte a placa de identificação da bateria fornecida pela WORX.

# INSTRUÇÕES DE SEGURANÇA



**AVISO: Leia todos os avisos e instruções. Leia atentamente as seguintes instruções.** A não observância destas instruções pode causar choque eléctrico, incêndio e/ou lesões graves.

**Guarde estas instruções para referência futura.**

Este aparelho pode ser utilizado por crianças com idade igual ou superior a 8 anos e por pessoas com capacidades físicas, sensoriais ou mentais reduzidas ou falta de experiência e conhecimento caso lhes tenha sido dada supervisão ou instrução relativamente à utilização do aparelho de forma segura e compreenderem os riscos envolvidos. As crianças não devem brincar com o aparelho. A limpeza e a manutenção que cabe ao utilizador não devem ser realizadas por crianças sem supervisão. Se o cabo de alimentação estiver danificado, este deve ser substituído pelo fabricante, seu agente autorizado ou pessoal técnico qualificado para evitar qualquer situação de perigo.

# INSTRUÇÕES DE SEGURANÇA ADICIONAIS PARA O CARREGADOR

1. Leia estas instruções antes de proceder ao carregamento.
2. Após o carregamento, desligue o carregador da tomada eléctrica. De seguida, desligue o carregador do chassis e da bateria.
3. Não carregue uma bateria com fuga de líquido.
4. Não utilize o carregador para qualquer outro fim para além daquele para o qual o mesmo foi concebido.
5. Ligue o carregador apenas a uma fonte de alimentação a.c.
6. Apenas para utilização no interior, não expor as baterias à chuva ou água.
7. O carregador deve ser protegido contra qualquer contacto com a humidade.
8. Não use o carregador no exterior.
9. Não curto-circuite os contactos da bateria ou do carregador.
10. Ao carregar a bateria tenha em atenção os símbolos de polaridade "+/-".
11. Não abra a unidade e mantenha-a fora do alcance das crianças.
12. Não utilize este carregador para carregar baterias de outros fabricantes.
13. Certifique-se de que a ligação entre o carregador e a bateria foi feita de forma correcta não existindo qualquer obstrução por parte de objectos estranhos.
14. Certifique-se de que as ranhuras do carregador estão livres de objectos estranhos e proteja-



as contra qualquer contacto com sujidade ou humidade. Guarde num local seco e sem gelo.

15. Ao carregar a bateria certifique-se de que o carregador está num local bem ventilado e longe de materiais inflamáveis. A bateria pode aquecer durante o carregamento. Não sobrecarregue a bateria. Certifique-se de que durante o carregamento a bateria e o carregador são devidamente supervisionados.
16. Não tente carregar baterias que não são recarregáveis uma vez que estas podem sobreaquecer e avariar.
17. A vida útil da bateria e o desempenho desta podem ser optimizados se a bateria for carregada em temperaturas entre os 18°C e os 24°C. Não carregue a bateria em temperaturas abaixo dos 4,5°C, ou acima dos 40,5°C. Isto é importante pois evita danos graves ao nível da bateria.
18. Carregue apenas baterias do mesmo modelo fornecido pela WORX e modelos recomendados pela WORX.

## SÍMBOLOS



Leia o manual



Aviso



Use apenas em espaço interior Não queime



Duplo isolamento

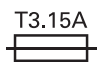

Fusível



Terminal positivo



Terminal negativo



Os equipamentos eléctricos não devem ser despositados com o lixo doméstico. Se existirem instalações adequadas deve reciclá-los. Consulte a sua autoridade local para tratamento de lixos ou fornecedor para obter aconselhamento sobre reciclagem.

## PROCEDIMENTO DE CARREGAMENTO



**NOTA:** Antes de usar a ferramenta, leia o livro de instruções cuidadosamente.

### INSTRUÇÕES PARA CARREGAMENTO

#### 1. CARREGAMENTO DO CONJUNTO DE BATERIAS



**AVISO:** O carregador e o conjunto de baterias são concebidos especificamente para trabalhar em conjunto e, por isso, não tente utilizar outros dispositivos. Nunca introduza ou deixe entrar objectos metálicos no seu carregador ou nas ligações do conjunto de baterias porque pode causar falhas eléctricas ou perigos.

#### 2. ANTES DE UTILIZAR A FERRAMENTA SEM FIOS

O seu conjunto de baterias está DESCARREGADO e tem de o carregar uma vez antes o utilizar.

#### 3. COMO CARREGAR A SUA EMBALAGEM DE BATERIAS

Procedimento de carregamento

- 1) Ligue o carregador de baterias à corrente
- 2) Faça deslizar a bateria para o interior do carregador. A luz (3) ficará verde e intermitente para indicar que o carregamento foi iniciado
- 3) Após o carregamento approx 1-2 horas, a luz não ficará intermitente e manter-se-á verde, o que significa que as pilhas estão carregadas e que o carregamento foi concluído.





**AVISO: Quando a bateria fica sem carga após uma utilização contínua ou devido à exposição à luz solar directa ou a uma qualquer fonte de calor, deixe a bateria arrefecer antes de recarregar para atingir a carga total.**

#### INDICADOR DE CARGA

Este carregador foi elaborado para detectar alguns problemas que podem surgir nas baterias. O indicador luminoso indica problemas (ver quadro em baixo). Se tal facto ocorrer, insira uma nova bateria para determinar se o carregador se encontra em perfeitas condições. Se a nova bateria carregar sem problemas, significa que a bateria anterior deverá ser enviada ao serviço de assistência ou a um centro de reciclagem. Se a nova bateria indicar o mesmo problema da bateria anterior, o carregador terá de ser enviado ao serviço de assistência.

Luz	ON/ Pisca	Indicação
Vermelho Continuo ●	—	Bateria defeituosa
●	⊗	

Vermelho intermitente 	-----	Proteção da temperatura da bateria\ A temperatura da embalagem da bateria é inferior a 0°C ou superior a 45°C.
Verde Contínuo 	—————	Carregamento concluído
Verde intermitente 	-----	Em carga

### PROTEÇÃO DA TEMPERATURA DA BATERIA

Este carregador possui uma funcionalidade de proteção da temperatura da bateria. Quando o carregador detecta uma bateria demasiado fria ou quente (a luz ficará vermelha e intermitente), ativa automaticamente o circuito de proteção e suspende o carregamento até o conjunto de baterias ter atingido a temperatura correta. Finalizada esta estabilização o processo de carga será iniciado automaticamente (a luz ficará verde e intermitente). Esta função assegura uma máxima duração da bateria.

### DEIXAR A BATERIA NO CARREGADOR

Se uma bateria completamente carregada é deixada no carregador, a luz permanecerá verde. O conjunto de baterias permanecerá a carregar com uma corrente constante de manutenção.

### BATERIA DEFEITUOSA

Este carregador irá detetar um conjunto de baterias defeituosas. Quando um conjunto de baterias defeituosas é inserido no carregador, o carregador tentará repará-lo. Este processo tem a duração de cerca de 30 minutos (a luz ficará verde e intermitente). Quando o processo estiver finalizado dar-se-á início automaticamente ao processo de carga da bateria até atingir a potência máxima possível (a luz ficará verde e intermitente). Se a luz se tornar vermelha permanentemente, o conjunto de baterias está gasto.

**NOTA:** Baterias reparadas ainda são passíveis de ser utilizadas, mas o desempenho nunca é igual ao desempenho de baterias novas.

### NOTAS IMPORTANTES SOBRE PROCESSOS DE CARGA:

1. Para baterias novas ou que estejam armazenadas por algum tempo, por favor recarregue a bateria antes de usar. Se pretende armazenar a bateria por algum tempo, carregue-a ao máximo, este processo assegurará uma maior duração da bateria.

2. Uma vida mais longa e um melhor desempenho das baterias pode ser obtido se o carregamento da mesma for efectuado quando a temperatura do ar esteja entre os 18°C e os 24°C. Nunca carregue a bateria com uma temperatura do ar inferior a +4.5°C, ou superior a 40.5°C. Este facto é muito importante e previne sérias avarias da bateria.
3. Nunca congele ou ponha dentro de água ou qualquer outro liquido o seu carregador.
4. Quando a bateria não produzir potência suficiente para o trabalho o qual anteriormente desempenhava bem, por favor recarregue a bateria, não continue a usar nesta condição. Sempre que pretender pode carregar uma bateria com a sua potência parcialmente gasta sem que isso afecte ou estrague a mesma.
5. Quando em carga, é natural que a bateria e o carregador fiquem demasiado quentes.
6. Se a bateria não carrega correctamente:
  - a. Verifique a corrente na ficha eléctrica ligando o carregador a outra ficha.
  - b. Ligue e desligue para ver se o carregador está em boas condições.
  - c. Verifique se a bateria se encontra danificada
  - d. Mova a bateria e o carregador para uma zona onde a temperatura do ar esteja entre 18°C e os 24°C.
  - e. Se o problema persistir, leve a ferramenta, a bateria e o carregador a um centro de assistência técnica autorizado.
  - f. Em certas condições, com o carregador conectado á tomada eléctrica, os contactos de carga existentes no carregador podem entrar em curto-circuito provocado por materiais estranhos ao equipamento. Materiais estranhos ao equipamento e de natureza condutora como partículas metálicas deverão manter-se afastados das cavidades do carregador. Desligue sempre o carregador da tomada eléctrica quando este não contem nenhuma bateria conectada para carga ou antes de qualquer manutenção ou limpeza.

## SOLUÇÃO DE PROBLEMAS

### NÃO SOU CAPAZ DE ENCAIXAR A BATERIA NO CARREGADOR PORQUÊ?

- a) Verifique se o carregador e a bateria foram especificamente concebidos para funcionarem em conjunto.
- b) A bateria pode ser inserida no carregador apenas numa única direcção. Rode a bateria até conseguir inseri-la na ranhura. A luz indicadora deve ser verde e intermitente quando as pilhas estão a carregar.

## RAZÕES PARA TEMPOS DE CARGA DIFERENTES

O tempo de carga pode ser afectado por diversas razões, o que não significa qualquer deficiência do equipamento

- Se o conjunto de baterias estiver descarregado apenas parcialmente, pode ser recarregado em menos do tempo de carregamento nominal.
- Se o conjunto de baterias e a temperatura ambiente estiverem muito frios/ quentes poderá demorar mais tempo a recarregar. Procure um ambiente apropriado com a temperatura do ar apropriada para começar a carregar.
- Se o conjunto de baterias estiver muito quente não se inicia a recarga porque o dispositivo de corte de segurança da temperatura interna assim o impede. Se o conjunto de baterias estiver muito quente, deve removê-lo do carregador e deixá-lo arrefecer primeiro à temperatura ambiente e só depois pode iniciar o recarregamento.

## MANUTENÇÃO

**Retire o cabo de alimentação da tomada antes de efectuar quaisquer ajustamentos, reparações ou manutenção.**

A sua ferramenta não requer qualquer lubrificação ou manutenção adicional. Nunca utilize água ou produtos químicos para limpar a sua ferramenta. Limpe-a com um pano macio. Guarde sempre a sua ferramenta num local seco.

Se o cabo de alimentação estiver danificado, este deve ser substituído pelo fabricante, seu agente autorizado ou pessoal técnico qualificado para evitar qualquer situação de perigo.

## PROTECÇÃO AMBIENTAL



Os equipamentos eléctricos não devem ser despositados com o lixo doméstico. Se existirem instalações adequadas deve reciclá-los. Consulte a sua autoridade local para tratamento de lixos ou fornecedor para obter aconselhamento sobre reciclagem.

## DECLARAÇÃO DE CONFORMIDADE

Nós,  
POSITEC Germany GmbH  
Konrad-Adenauer-Ufer 37  
50668 Köln

Declaramos que o produto,  
Descrição **WORX Carregador**  
Tipo **WA3860**

Cumpre as seguintes Directivas:

**2014/35/EU**

**2014/30/EU**

**2011/65/EU**

Normas em conformidade com

**EN 60335-1**

**EN 60335-2-29**

**EN 55014-1**

**EN 55014-2**

**EN 61000-3-2**

**EN 61000-3-3,**

**EN 62233**



Suzhou 2016/05/18

Allen Ding

Engenheiro-chefe adjunto, Teste e Certificação

## 1. LADDARE\*



## 2. BATTERILUCKA

## 3. BATTERIPAKET

\* Alla tillbehör beskrivna eller avbildade nedan medföljer inte standardprodukten.

Vi rekommenderar att du köper dina tillbehör från samma återförsäljare som du köpte produkten från. Läs på tillbehörens förpackning för mera information. Din återförsäljare kan också hjälpa dig och ge dig råd.

# TEKNISK INFORMATION

Spänning	100-240V~50/60Hz	
Laddningsspänning	14.4-20V 	
Laddningsström	2A	
Effekt	50W	
Batteripaket	Li-Ion	
Antal enheter	4/5/10	
Laddningstid (Ungefär.)		
laddare	-- 1.3Ah	42min
	-- 1.5Ah	50min
	-- 2.0Ah	58min
	-- 3.0Ah	95 min
	-- 4.0Ah	125min
Skyddsklass	 /II	
Vikt	0.45kg	

För tekniska data för typ, antalet celler och märkkapaciteten för batterierna som kan laddas, se namnplattan för batteripaketet som levereras av WORX.

# SÄKERHETSINSTRUKTIONER



**VARNING: Läs igenom alla säkerhetsvarningar och -instruktioner.**

Läs alla instruktioner. Följs inte alla nedanstående instruktioner kan det leda till elektriska stötar, brand och/eller allvarliga skador.

## Spara alla varningar och instruktioner för framtida bruk.

Apparaten kan användas av barn från 8 års ålder och uppåt, och personer med nedsatt fysisk, sensorisk eller mental förmåga eller som saknar erfarenhet och kunskap, om de har fått handledning eller instruktioner beträffande användning av apparaten på ett säkert sätt och förstår vilka faror det innebär. Barn skall inte leka med apparaten. Rengöring och användarunderhåll får inte utföras av barn utan tillsyn.

Om strömsladden är trasig, måste den bytas av tillverkaren eller dess serviceagent eller liknande behörig person för att undvika fara.

# YTTERLIGARE SÄKERHETSINSTRUKTIONER FÖR DIN BATTERULADDARE

1. Läs anvisningarna före uppladdning.
2. Efter laddning, koppla bort batteryladdaren från nätströmmen. Koppla därefter bort chassianslutningen och därefter batterianslutningen.
3. Ladda inte ett läckande batteri.
4. Använd inte laddare för andra ändamål än de är avsedda för.
5. Laddningsenheten får bara anslutas till en växelströmskälla.
6. Får endast användas inomhus, utsatt inte för regn eller vatten.
7. Laddningsenheten måste skyddas mot fukt.
8. Använd inte laddningsenheten utomhus.
9. Kortslut inte batteriets eller laddarens kontakter.
10. Tänk på polerna "+/-" vid laddning.
11. Öppna inte enheten och förvara den utom räckhåll för barn.
12. Ladda inte batterier från andra tillverkare.
13. Kontrollera att anslutningen mellan batteriladdare och batteri är rätt positionerad och att den inte hindras av främmande föremål.
14. Håll batteriladdarens öppningar fria från främmande föremål och skydda dem mot smuts och fukt. Förvara enheten på en torr och frostfri plats.
15. Under laddning av batterier, kontrollera att batteriladdaren är placerad i ett väl ventilerat utrymme och långt bort från antändliga material. Batterier kan bli heta under laddning. Överladda inte batterier. Batterier och laddare får inte lämnas utan uppsikt under laddning.

16. Ladda inte engångsbatterier, eftersom de kan överhettas och gå sönder.
17. Om batteriet laddas i en temperatur mellan 18 och 24 grader får batteriet högre kapacitet och längre livslängd. Ladda inte batteriet i temperaturer under 4,5 eller över 40,5 grader. Detta är mycket viktigt eftersom det förhindrar allvarliga skador på batteriet.
18. Ladda endast batteripaket av samma modell som tillhandahålls av WORX och modeller som rekommenderas av WORX.

## SYMBOLER



Läs handboken



Varning



Får endast användas inomhus



Dubbel isolering

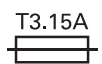

Säkring



Positiv terminal



Negativ terminal



Uttjänade elektriska produkter får inte kasseras som hushållsavfall. Återanvänd där det finns anläggningar för det. Kontakta dina lokala myndigheter eller återförsäljare för återvinningsråd.

## LADDNINGSPROCEDUR



**OBS!** Innan du använder verktyget, läs noga igenom bruksanvisningen.

### LADDNINGSPROCEDUR

#### 1. LADDNING AV BATTERIPAKETET



**VARNING:** Oplader og batterienhed er specielt beregnet til at blive brugt sammen. Brug ikke andre batterienheder eller opladere. Sæt aldrig metalgenstande ind i opladeren eller batterienheden. Dette kan føre til elektrisk fejl, der kan medføre fare.

#### 2. INNAN DU ANVÄNDER DEN

Ditt batteripaket är OLADDAT och du måste ladda det en gang innan användning.

#### 3. HUR BATTERIPAKETET SKA LADDAS LADDNINGSPROCEDUR

- 1) Anslut laddaren till ett lämpligt eluttag.
- 2) Sätt in batteripaketet i laddaren. LJUSET (3) blir grönt och blinkar för att visa att laddningen påbörjats.
- 3) Efter att ha laddats ungefär 1-2 timmar, blir ljuset ihållande grönt utan att blinka, vilket betyder att batteriet är fulladdat och laddningen slutförd.







**VARNING:** När batteriladdningen är slut efter kontinuerlig användning eller exponering av direkt solljus eller värme, ge batteriet tid att kylas ned före nästa laddning för att nå full laddning.

#### LADDNINGSPROCEDUR

Denna laddare är utformad för att upptäcka vissa problem som kan uppstå med batteripaket. Indikatorlampor indikerar problem (se tabell nedan). Om detta inträffar, sätt i ett nytt batteripaket för att kontrollera om laddaren är OK. Om det nya batteriet laddas som det ska, är originalbatteriet defekt och ska returneras till ett servicecenter eller en återvinningscentral. Om det nya batteripaketet uppvisar samma problem som originalbatteripaketet, låt laddaren bli testad på ett auktoriserat servicecenter.

Belysning	PÅ/ blinkning	Status
Lyser rött 	—	Defekt batteri
Blinkar röd 	-----	Batteriets temperaturskydd Temperaturen på batteripaketet är mindre än 0°C eller mer än 45°C.

Lyser grönt 		Fulladdad
Blinkar grön 		Laddning

### BATTERIETS TEMPERATURSKYDD

Denna laddare har en temperatursskyddsegenskap för batteriet. När laddaren detekterar att ett batteripaket är för varmt eller för kallt (ljuset kommer att vara rött och blinka), det aktiverar automatiskt skyddskretsen, och skjuter upp laddningen tills batteripaketet har fått rätt temperatur. Då startar laddningsprocessen automatiskt (Belysning blinkar grön). Denna funktion säkerställer maximal batterilivstid.

### LÅTA BATTERIPAKETET SITTA KVAR I LADDAREN

Om ett fulladdat batteripaket får sitta kvar i laddaren, Belysning förblir grön. Batteripaketet fortsätter att laddas med underhållsström.

### SVAGA BATTERIPAKET

Denna laddare kommer att detektera ett bristfälligt batteripaket. När ett bristfälligt batteripaket förs in i laddaren kommer laddaren att försöka reparera detta. Denna process varar ca. 30 minuter (Belysning blinkar grön). När reparationen är klar, börjar laddaren automatiskt att ladda batteripaketet till högsta möjliga kapacitet (Belysning blinkar grön). Om ljuset blir ihållande rött är batteripaketet slut.

**OBS!** Reparerade batteripaket kan fortfarande användas, men man ska inte förvänta sig att de presterar lika bra som nya batteripaket.

### VIKTIGT ATT TÄNKA PÅ VID LADDNING:

1. För ett nytt batteri eller ett batteri som har förvarats en tid, ladda batteriet före användning. Om du tänker förvara batteriet en lång tid, ladda batteripaketet fullt för att säkerställa maximal batterilivstid.
2. Längre livstid och bättre prestanda kan erhållas om batteripaketet laddas i lufttemperaturer på 18°-24°C. Ladda inte batteripaketet i lufttemperaturer under +4,5°C eller över 40,5°C. Detta är viktigt eftersom det kan förhindra allvarlig skada på batteripaketet.
3. Laddaren får aldrig frysas eller sänkas ner i vatten eller annan vätska.
4. När batteripaketet inte längre producerar tillräckligt med ström för användningar som tidigare utfördes med lätthet, ska du ladda batteriet. Fortsätt inte att använda batteriet utan att ladda upp det. Du kan ladda ett delvis urladdat batteripaket när helst du vill, utan att detta påverkar batteripaketet negativt.
5. Vid laddning är det normalt att laddare och batteripaket kan kännas varma vid beröring.

6. Om batteripaketet inte laddas som det ska:
  - a. Kontrollera eluttagets strömtilförsel genom att ansluta en annan elapparat.
  - b. Anslut och koppla ur för att kontrollera huruvida laddaren är OK.
  - c. Kontrollera huruvida batteriet är skadat.
  - d. Flytta laddaren och batteripaketet till en plats där den omgivande lufttemperaturen är ca. 18°-24°C.
  - e. Om laddningsproblemet kvarstår, ta med verktyget, batteripaketet och laddaren till ett auktoriserat servicecenter.
  - f. Under vissa förhållanden, när laddaren är ansluten till strömkällan, kan de frilagda laddningskontakterna inuti laddaren kortslutas av främmande material. Främmande material som är ledande, som t ex metallpartiklar, ska hållas borta från laddarens hålrum. Koppla alltid bort laddaren från strömkällan när det inte sitter något batteripaket i laddaren, eller före rengöring.

## FELSÖKNING

### JAG KAN INTE SÄTTA IN BATTERIET I BATTERILADDAREN. VARFÖR?

- a) Kontrollera att laddare och batteripaket är specifikt avsedda för att fungera tillsammans.
- b) Batteriet kan bara sättas i på ett sätt. Vrid batteriet tills det går att föra in i facket. Indikatorljuset bör vara grönt och blinka när batteriet laddas.

## ORSAKER TILL OLIKA LADDNINGSTIDER.

Laddningstiden kan påverkas av olika faktorer som inte innebär något fel i produkten.

- a) Om batteripaketet är endast delvis oladdat kan det återladdas fullt på en mindre tid än den beräknade laddningstiden.
- b) Om batteripaketet och omgivningens temperatur är väldigt kall/varm kan det ta längre tid att ladda batteriet. Vänligen hitta en lämplig omgivning med en lämplig lufttemperatur för att starta laddningen.
- c) Om batteripaketet är mycket varmt, ta bort batteripaketet från laddaren och låt det svalna till omgivningens temperatur.

## UNDERHÅLL

**Ta bort pluggen från hållaren innan du gör några Anpassningar, servis eller underhåll.**

Ditt verktyg kräver inte extra smörjning eller underhåll. Använd aldrig vatten eller kemiska medel för att rengöra verktyget. Torka rent med en torr trasa. Förvara alltid verktyget på en torr plats. Om strömsladden är trasig, måste den bytas av tillverkaren eller dess serviceagent eller liknande behörig person för att undvika fara.

## MILJÖSKYDD



Uttjänade elektriska produkter får inte kasseras som hushållsavfall. Återanvänd där det finns anläggningar för det. Kontakta dina lokala myndigheter eller återförsäljare för återvinningsråd.

## DEKLARATION OM ÖVERENSSTÄMMELSE

Vi,  
POSITEC Germany GmbH  
Konrad-Adenauer-Ufer 37  
50668 Köln

Deklarerar att denna produkt,  
Beskrivning **WORX Laddningsaggregat**  
Typ **WA3860**

Uppfyller följande direktiv,  
**2014/35/EU**  
**2014/30/EU**  
**2011/65/EU**

Standarder överensstämmer med  
**EN 60335-1**  
**EN 60335-2-29**  
**EN 55014-1**  
**EN 55014-2**  
**EN 61000-3-2**  
**EN 61000-3-3**  
**EN 62233**



Suzhou 2016/05/18  
Allen Ding  
Vice chefsingenjör, tester och certifiering

## 1. AKUMULATOR\*



## 2. POLNILNIK

## 3. LUČKA POLNJENJA

\* Pri standardni dobavi niso vključeni vsi prikazani dodatki.

Priporočamo vam, da dodatke vedno kupujete v isti trgovini, kot ste kupili strojček. Za podrobnosti si oglejte razlage na embalaži kompleta dodatkov. Pri odločanju o ustreznem dodatku, vam lahko pomaga tudi osebe v trgovini.

## TEHNIČNI PODATKI

Nominalna vhodna napetost	100-240V~50/60Hz
Izhodna napetost	14.4-20V 
Tok polnjenja	2A
Nominalna moč	50W
Vrsta akumulatorja	Litijev akumulator
Število celic	4/5/10
Čas polnjenja (pribl.)	
Akumulator	-- 1.3Ah 42min
	-- 1.5Ah 50min
	-- 2.0Ah 58min
	-- 3.0Ah 95 min
	-- 4.0Ah 125min
Razred zaščite	 II
Teža naprave	0.45kg

Tehnične podatke o vrstah, številu celic in nominalni kapaciteti akumulatorjev, ki jih lahko polnite, si oglejte na podatkovni ploščici akumulatorja WORX.

## VARNOST IZDELKA

## SPLOŠNA VARNOSTNA OPOZORILA



**OPOZORILO! Preberite vsa opozorila in napotila.** Napake zaradi neupoštevanja spodaj navedenih opozoril in napotil lahko povzročijo električni udar, požar in/ali težke telesne poškodbe.

**Vsa opozorila in napotila shranite, ker jih boste v prihodnje še potrebovali.**

Naprave ne smejo uporabljati otroci, ki so mlajši od 8 let in osebe z zmanjšanimi telesnimi, čutnimi ali duševnimi sposobnostmi, niti osebe, ki predhodno niso bile ustrezno podučene o pravilni in varni uporabi te naprave. Otroci naj se z napravo nikoli ne igrajo. Če otroku zaupate čiščenje ali vzdrževanje naprave, bodite poleg in ga nadzorujte.

Če je napajalni kabel poškodovan, ga lahko zamenja le proizvajalec, njegov serviser ali podobno usposobljene osebe, sicer obstaja nevarnost poškodb.

## DODATNA VARNOSTNA NAVODILA ZA VAŠ POLNILNIK AKUMULATORJEV

1. Pred polnjenjem preberite navodila.
2. Po polnjenju izključite polnilnik iz omrežja. Nato odklopite povezavo s podnožjem in snemite akumulator.
3. Nikoli ne polnite akumulatorjev, ki ne tesnijo.
4. Polnilnika nikoli ne uporabljajte za druge namene kot je predviden.
5. Pred polnjenjem preverite ali so podatki na polnilniku skladni z lastnostmi omrežja.
6. Za uporabo v notranjih prostorih, ne izpostavljajte dežju.
7. Polnilnika ne smete neposredno izpostaviti vlagi.
8. Polnilnika ne uporabljajte na prostem.
9. Pazite, da ne pride do stika med poloma na polnilniku ali na akumulatorju.
10. Preden začnete s polnjenjem, preverite položaja polov "+/-".
11. Polnilnika nikoli ne odpirajte in poskrbite, da ne bo dostopen otrokom.
12. S polnilnikom nikoli ne polnite akumulatorjev drugih proizvajalcev, niti neznanih modelov.
13. Poskrbite, da bo povezava med polnilnikom in akumulatorjem pravilno vzpostavljena in neovirana.
14. Reže na polnilniku naj bodo vedno čiste in zavarovane pred vlago in nečistočami. Polnilnik hranite na suhem in pred zmrzaljo varnem mestu.
15. Med polnjenjem naj bo polnilnik na dobro zračenem mestu in proč od lahko vnetljivih snovi. Akumulatorji se med polnjenjem segrejejo. Pazite, da akumulatorjev ne napolnite preko dovoljene ravni.

# Polnilnik akumulatorjev SL



Polnilnik in akumulator med polnjenjem imejte pod nadzorom.

16. Nikoli ne polnite akumulatorjev, ki jih ni dovoljeno polniti, saj se pri tem lahko pregrejejo in eksplodirajo.
17. Če želite zagotoviti dolgo življenjsko dobo in učinkovito delovanje akumulatorjev, jih polnite pri temperaturah med 18°C in 24°C. Nikoli ne polnite akumulatorjev, če so temperature prostora pod 4,5°C in nad 40,5°C. To je pomembno zato, ker tako preprečite resne poškodbe akumulatorjev.
18. Polnilnik uporabljate le za polnjenje predpisanih modelov WORX oziroma modelov, ki jih priporoča WORX.

## SIMBOLI



Preberite navodila za uporabo



Opozorilo



Le za notranjo uporabo



Dvojna izolacija

T3.15A



Varovalka



Pozitivni pol



Negativni pol



Odpadnih električnih naprav ne smete zavržiti skupaj z ostalimi gospodinjstvi odpadki. Dostavite jih na mesto za ločeno zbiranje odpadkov. Glede podrobnosti, se posvetujte z lokalno službo za ravnanje z odpadki.

## POSTOPEK POLNJENJA



**OPOMBA:** Preden začnete uporabljati strojček, si pozorno preberite navodila.

### NAVODILA ZA POLNJENJE

#### 1. POLNJENJE AKUMULATORJA



**OPOZORILO:** Polnilnik in akumulator sta posebej zasnovana za skupno delovanje, zato jih ne smete uporabljati z drugimi podobnimi napravami. Pazite, da med pola akumulatorja ali polnilnika ne zaide kovinski predmet, ki bi lahko povzročil kratki stik.

#### 2. PREDEN ZAČNETE UPORABLJATI AKUMULATORSKO ORODJE

Akumulator orodja ob dobavi NI NAPOLNJEN, zato ga morate najprej napolniti.

#### 3. KAKO PRAVILNO POLNITI AKUMULATOR POSTOPEK POLNJENJA

- 1) Polnilnik priklopite v omrežje.
- 2) Vstavite akumulator v ležišče polnilnika lučka (3) bo začela svetiti zeleno in utripati, ter tako prikazovati, da se je polnjenje začelo.
- 3) Po približno 1-2 urnem polnjenju, se bo prižgala zelena luč, ki ne bo utripala, kar pomeni, da je baterija polna in polnjenje končano.





**OPOZORILO:** Če se polnilnik in akumulator po neprekinjeni uporabi ali neposredni izpostavljenosti soncu pregrejeta, pustite, da se ustrezno ohladita in tako zagotovite brezhibno polnjenje.

#### INDIKATOR POLNJENJA

Ta polnilnik je zasnovan tako, da lahko zazna tudi določene težave na akumulatorju. Te težave vam sporoča indikatorska lučka na polnilniku (glejte spodnjo tabelo). V tem primeru v polnilnik vstavite nov akumulator in ugotovite, če polnilnik deluje pravilno. Če se nov akumulator polni kot je treba, potem je akumulator pri katerem je polnilnik zaznal okvaro resnično v okvari, zato ga dostavite serviserju oziroma ga zavržite skladno s predpisi. Če polnilnik tudi pri novem akumulatorju zazna enako okvaro, potem slednjega dostavite serviserju.

Lučka	VKLOP/ utripanje	Stanje
Rdeča sveti 	—	Akumulator v okvari
Rdeča utripa 	----	Zaščita temperature baterije Temperatura akumulatorja je manj kot 0°C, oziroma več kot 45°C.
Zelena sveti 	—	Popolnoma napolnjen akumulator

Zelena utripa  	-----	Polnjenje
--	-------	-----------

### ZAŠČITA TEMPERATURE BATERIJE

Polnilec ima funkcijo zaščite temperature baterije. Takoj, ko polnilec zazna baterijo, ki je prevroča ali preveč hladna (utripajoča rdeča lučka), se samodejno aktivira zaščita in prekine polnjenje, dokler baterija ne doseže priporočljive temperature. Potem se bo polnjenje normalno začelo (utripajoča zelena lučka). Ta funkcija bistveno pripomore k daljši življenjski dobi akumulatorja.

### PUŠČANJE AKUMULATORJA V POLNILNIKU

Če popolnoma napolnjen akumulator pustite v polnilniku, bo svetila zelena lučka. Akumulator se bo še vedno polnil z majhnim tokom.

### AKUMULATOR V OKVARI

Ta polnilec zazna okvarjeno baterijo. Takoj, ko okvarjeno baterijo priključite na polnilec jo bo le ta poskušal popraviti. Ta postopek bo trajal približno 30 minut (utripajoča zelena lučka). Če se popraviljanje akumulatorja uspešno zaključi, se bo polnjenje samodejno začelo in akumulator se bo napolnil do najvišje možne kapacitete (utripajoča zelena lučka). Če se prižge rdeča lučka, ki ne utripa, je baterija neuporabna.

**OPOMBA:** Popravljeni akumulatorji so še vedno nestabilni, zato ne morete pričakovati, da bodo delovali enako, kot novi.

### POMEMBNA OBVESTILA GLEDE POLNJENJA:

1. Nove akumulatorje, ki ste jih imeli nekaj časa shranjene, pred uporabo ponovno napolnite. Če akumulatorja ne nameravate uporabljati dlje časa, ga pred shranjevanjem do konca napolnite.
2. Če želite zagotoviti dolgo življenjsko dobo in učinkovito delovanje akumulatorjev, jih polnite pri temperaturah med (18°-24°C). Akumulatorjev nikoli ne polnite, če je temperatura koloja pod 4,5°C, ali nad 40,5°C. To je pomembno zato, ker le tako lahko zagotovite resne poškodbe akumulatorjev.
3. Akumulatorja nikoli ne zamrzujte, niti ga ne potaplajte v vodo ali drugo tekočino.
4. Če akumulator več ne zagotavlja ustreznih moči za dela, ki jih sicer opravljate z lahkoto, prekinite z delom in ga takoj napolnite. Delno napolnjen akumulator lahko dopolnite kadarkoli, pri tem ne izgubi nič kapacitete.
5. Pri običajnem polnjenju se polnilnik in akumulator malenkost segrejeta.
6. Če polnjenje akumulatorja ne poteka pravilno:
  - a. Preverite tok napajanja tako, da polnilnik vstavite v drugo vtičnico.
  - b. Odklopite in ponovno vklopite polnilnik v vtičnico.
  - c. Preverite, če je akumulator v brezhibnem stanju.
  - d. Prestavite polnilnik in akumulator na mesto, kjer je temperatura prostora približno 18°-24°C.
  - e. Če težave ne prenehajo, dostavite orodje, polnilnik in akumulator k pooblaščenemu serviserju.
  - f. Medtem, ko je polnilnik priključen v omrežje, ne smete v nobenih pogojih izpostaviti polov kratkemu

stiku. Predmete, ki prevajajo električni tok, morate vedno hraniti proč od polnilnika. Če v polnilniku nimate vstavljenega akumulatorja ali ga želite očistiti, ga obvezno odklopite iz napajanja.

## REŠEVANJE TEŽAV

### AKUMULATORJA NE MOREM VSTAVITI V POLNILNIK. ZAKAJ?

- a) Preverite, če sta polnilnik in akumulator primerna za skupno uporabo.
- b) Akumulator lahko vstavite v polnilnik le v eni smeri. Obrnite akumulator, da se bo prilegal v režo in preverite, med polnjenjem, bi indikatorska lučka morala začeti svetiti zeleno in utripati.

## RAZLOGI ZA RAZLIČNE ČASE POLNJENJA

Čas polnjenja je odvisen od več razlogov, ki pa ne predstavljajo obvezno okvar izdelka.

- a) Če je akumulator le delno izprazen, ga lahko napolnite prej, kot v nominalni čas polnjenja.
- b) Če je sama baterija in temperatura okolja zelo hladna / vroča, lahko ponovno polnjenje traja dlje časa. Prosimo, poiščite ustrezno temperaturo zraka v okolju preden začnete s polnjenjem.
- c) Če je temperatura akumulatorja izjemno visoka, morate odstraniti akumulator iz polnilnika in počakati, da se ohladi na sobno temperaturo, šele nato se polnjenje lahko začne.

## VZDRŽEVANJE

### Polnilnik pred nastavljanjem, servisiranjem ali vzdrževanjem obvezno odklopite iz napajanja.

Polnilnika ni treba nič mazati ali ga vzdrževati. Za čiščenje polnilnika nikoli ne uporabljate vode ali kemičnih čistilnih sredstev. Priporočamo da ga le obrišete z mokro krpo. Polnilnik vedno shranjujete na suhem mestu.

Če je napajalni kabel poškodovan, ga lahko zamenja le proizvajalec, njegov serviser ali podobno usposobljene osebe, sicer obstaja nevarnost poškodb.

## VAROVANJE OKOLJA



Odpadnih električnih naprav ne smete zavreči skupaj z ostalimi gospodinjskimi odpadki.

■ Dostavite jih na mesto za ločeno zbiranje odpadkov. Glede podrobnosti, se posvetujte z lokalno službo za ravnanje z odpadki.

# IZJAVA O SKLADNOSTI

Mi,  
POSITEC Germany GmbH  
Konrad-Adenauer-Ufer 37  
50668 Köln

Izjavljamo, da je izdelek,  
Opis izdelka **Polnilnik akumulatorjev WORX**  
Vrsta izdelka **WA3860**

Skladen z naslednjimi direktivami,  
**2014/35/EU**  
**2014/30/EU**  
**2011/65/EU**

In izpolnjuje naslednje standarde  
**EN 60335-1**  
**EN 60335-2-29**  
**EN 55014-1**  
**EN 55014-2**  
**EN 61000-3-2**  
**EN 61000-3-3**  
**EN 62233**

A handwritten signature in black ink is positioned to the left of a large, grey CE mark. The signature appears to be 'Allen Ding'.

Suzhou 2016/05/18  
Allen Ding  
Pooblaščen glavni inženir za testiranje in certificiranje



**[www.worx.com](http://www.worx.com)**

Copyright © 2016, Positec. All Rights Reserved.  
AR03001102