



**ZIPPER MASCHINEN GmbH**

**Gewerbepark 8**

**4707 Schlüsslberg | AUSTRIA**

**+43 (0) 7248 61116-700 | FAX 7248 61116-720**

**info@zipper-maschinen.at | www.zipper-maschinen.at**

Originalfassung

**DE    BETRIEBSANLEITUNG**

**LADEGERÄT / AKKUMULATOR 40V**

Übersetzung / Translation

**EN    USER MANUAL**

**CHARGER / BATTERY 40V**



**ZI-LGR40V-AKKU**  
EAN: 9120039233031



**ZI-BTR40V2AH-AKKU**  
EAN: 9120039234397



**ZI-BTR40V-AKKU**  
EAN: 9120039233024





<b>1</b>	<b>INHALT / INDEX</b>	<b>2</b>
<b>1</b>	<b>INHALT / INDEX</b>	<b>2</b>
<b>2</b>	<b>SICHERHEITSSZEICHEN / SAFETY SIGNS</b>	<b>3</b>
<b>3</b>	<b>TECHNIK / TECHNIC</b>	<b>4</b>
	3.1 Komponenten / components .....	4
	3.2 Technische Daten / technical data .....	5
<b>4</b>	<b>VORWORT (DE)</b>	<b>6</b>
<b>5</b>	<b>SICHERHEIT</b>	<b>7</b>
	5.1 Bestimmungsgemäße Verwendung .....	7
	5.1.1 Technische Einschränkungen .....	7
	5.1.2 Verbotene Anwendungen / Gefährliche Fehlanwendungen .....	7
	5.2 Anforderungen an Benutzer.....	7
	5.3 Sicherheitshinweise für das Ladegerät:.....	8
	5.4 Sicherheitshinweise für Li-Ionen Akkus: .....	8
	5.5 Gefahrenhinweise.....	8
<b>6</b>	<b>BETRIEB</b>	<b>9</b>
	6.1 Betriebshinweise .....	9
	6.2 Ladevorgang.....	10
	6.3 Fehlermeldungen.....	10
<b>7</b>	<b>WARTUNG, REINIGUNG, LAGERUNG ENTSORGUNG</b>	<b>11</b>
	7.1 Wartung .....	11
	7.2 Reinigung .....	11
	7.3 Lagerung .....	11
	7.4 Entsorgung .....	11
<b>8</b>	<b>PREFACE (EN)</b>	<b>12</b>
<b>9</b>	<b>SAFETY</b>	<b>13</b>
	9.1 Intended use of the product .....	13
	9.1.1 Technical Restrictions .....	13
	9.1.2 Prohibited Use / Forseeable Misuse .....	13
	9.2 User Qualification .....	13
	9.3 Safety instructions for the battery charger.....	13
	9.4 Safety instructions for Li-ion batteries .....	14
	9.5 Hazard Warnings .....	14
<b>10</b>	<b>OPERATION</b>	<b>15</b>
	10.1 Operation instructions.....	15
	10.2 Charging process.....	15
	10.3 Fault messages.....	16
<b>11</b>	<b>MAINTENANCE</b>	<b>16</b>
	11.1 Maintenance .....	16
	11.2 Cleaning .....	16
	11.3 Storage.....	17
	11.4 Disposal.....	17
<b>12</b>	<b>ERSATZTEILE / SPARE PARTS</b>	<b>17</b>
	12.1 Ersatzteilbestellung / spare parts order.....	17
<b>13</b>	<b>EU-KONFORMITÄTSERKLÄRUNG / CE-DECLARATION OF CONFORMITY</b>	<b>18</b>
<b>14</b>	<b>GEWÄHRLEISTUNG (DE)</b>	<b>19</b>
<b>15</b>	<b>WARRANTY GUIDELINES (EN)</b>	<b>20</b>
<b>16</b>	<b>PRODUKTBEOBACHTUNG</b>	<b>21</b>



## 2 SICHERHEITSZEICHEN / SAFETY SIGNS

DE	SICHERHEITSZEICHEN BEDEUTUNG DER SYMBOLE	EN	SAFETY SIGNS DEFINITION OF SYMBOLS
----	---	----	---------------------------------------



DE	<b>CE-KONFORM</b> - Dieses Produkt entspricht den EU-Richtlinien.
EN	<b>EC-CONFORM</b> - This product complies with the EC-directives.



DE	<b>ANLEITUNG LESEN!</b> Lesen Sie die Betriebs- und Wartungsanleitung Ihres Gerätes aufmerksam durch und machen Sie sich mit den Bedienelementen des Gerätes gut vertraut um das Gerät ordnungsgemäß zu bedienen und so Schäden an Mensch und Gerät vorzubeugen.
EN	<b>READ THE MANUAL!</b> Read the user and maintenance manual carefully and get familiar with the controls in order to use the unit correctly and to avoid injuries and unit defects.



DE	<b>WARNUNG!</b> Beachten Sie die Sicherheitssymbole! Die Nichtbeachtung der Vorschriften und Hinweise zum Einsatz des Gerätes kann schwere Personenschäden verursachen und zu tödlichen Unfällen führen
EN	<b>ATTENTION!</b> Ignoring the safety signs and warnings applied on the unit as well as ignoring the security and operating instructions can cause serious injuries and even lead to death.



DE	<b>Gerät ist nur zur Verwendung in Räumen geeignet. Gerät nicht dem Regen aussetzen. Elektrowerkzeug und Akkus in trockenen Räumen lagern.</b>
EN	<b>Device is suitable for use indoors only. Do not expose the device to rain. Store electric power tool and batteries in dry rooms.</b>



DE	<b>Schutzklasse II</b>
EN	<b>Protection class II</b>



DE	<b>Ersatzsicherung</b>
EN	<b>Spare fuse</b>



DE	<b>Gleichspannung</b>
EN	<b>Direct current (DC)</b>

### 3 **TECHNIK / TECHNIC**

#### 3.1 **Komponenten / components**

#### ZI-LGR40V-AKKU

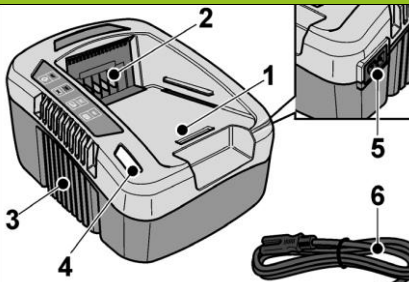

ZI-LGR40V-AKKU	
<b>1</b>	Einschubschacht für Akku / slot for battery
<b>2</b>	Kontakte / contacts
<b>3</b>	Lüftungsschlitze / ventilation slots
<b>4</b>	LED (Ladezustand/Fehlermeldungen) LED (charge status /fault messages)
<b>5</b>	Anschlussbuchse / socket
<b>6</b>	Netzkabel / power cord

#### Erklärung Ladezustandsanzeige (DE)

**Anzeigen der LED:**

(4)



leuchtet rot

Ladegerät ist betriebsbereit.



blinkt grün

Akku wird geladen.



leuchtet grün

Ladevorgang beendet.  
Erhaltungsladung.

Siehe „Ladevorgang“.



blinkt rot

- Akku ist zu heiß bzw. zu kalt.
- Akku oder Ladegerät defekt.

#### Charge level indicator (EN)

**Displays of LED:**

(4)



lights red

Charger is ready to use.



flashes green

Battery is charging.



lights green

Charging process finished. Maintenance charging.

See "Charging process".



flashes red

- Battery is too hot or too cold.
- Battery or charger is faulty.

#### ZI-BTR40V2AH-AKKU / ZI-BTR40V-AKKU

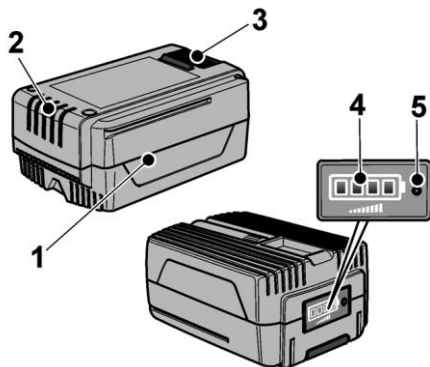

ZI-BTR40V2AH-AKKU / ZI-BTR40V-AKKU	
<b>1</b>	Akku / battery
<b>2</b>	Kontakte / contacts
<b>3</b>	Entriegelungstaste / release button
<b>4</b>	LED Akkuzustands-Anzeige / led for battery stat of charge indication
<b>5</b>	Taste Akkuzustands-Anzeige / button for battery state of charge indication

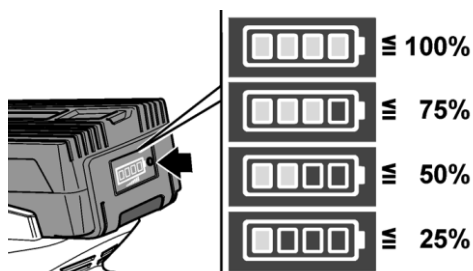

**(DE) Erklärung Akkuzustands-Anzeige:**

- Durch Drücken der Taste am Akku kann an den LEDs der Akkuzustands-Anzeige der Ladezustand geprüft werden. Die Anzeige erlischt nach 5 Sekunden. Blinkt eine der LED, muss der Akku geladen werden. Wenn nach dem Drücken der Taste keine LED leuchtet, ist der Akku defekt und muss ersetzt werden.

**(EN) Battery state of charge:**

- Press the button on the battery to check the state of charge at the state of charge indicator LEDs. The indicator goes out after 5 seconds. If one of the LEDs flashes, the battery must be recharged. If none of the LEDs light up after the button is pressed, the battery is faulty and must be replaced.



### 3.2 Technische Daten / technical data

<b>ZI-LGR40V-AKKU</b>	
Eingangsspannung / voltage	230 V / 50 Hz / AC
Leistung / power	100W
Ausgang / output	40 V / 2 A
ungefähre Ladezeit ZI-BTR40V2AH / ZI-BTR40V Approx. charging time ZI-BTR40V2AH / ZI-BTR40V	1h / 2h
Schutzklasse II / protection class II	
Nettogewicht / net weight	1 kg
Maße / dimension	210 x 165 x 130 mm
<b>ZI-BTR40V-AKKU</b>	
Akku-Nennspannung / rated voltage	40V DC
Akkukapazität / battery capacity	4 Ah
Akkuenergie / battery energy capacity	160 Wh
Nettogewicht / net weight	1,3 kg
Maße / dimension	175 x 110 x 75 mm
<b>ZI-BTR40V2AH-AKKU</b>	
Akku-Nennspannung / rated voltage	40V DC
Akkukapazität / battery capacity	2 Ah
Akkuenergie / battery energy capacity	80 Wh
Nettogewicht / net weight	0,9 kg
Maße / dimension	175 x 110 x 75 mm



## 4 VORWORT (DE)

### Sehr geehrter Kunde!

Diese Betriebsanleitung enthält Informationen und wichtige Hinweise zur sicheren Inbetriebnahme und Handhabung von Ladegerät und Akkumulator ZI-LGR40V-AKKU / ZI-BTR40V-AKKU / ZI-BTR40V2AH-AKKU, nachfolgend als "Produkt" bezeichnet.



Die Anleitung ist Bestandteil des jeweiligen Produktes und darf nicht entfernt werden. Bewahren Sie sie für spätere Zwecke an einem geeigneten, für Nutzer (Betreiber) leicht zugänglichen, vor Staub und Feuchtigkeit geschützten Ort auf, und legen Sie sie dem Produkt bei, wenn es an Dritte weitergegeben wird!

### Beachten Sie im Besonderen das Kapitel Sicherheit!

Durch die ständige Weiterentwicklung unserer Produkte können Abbildungen und Inhalte geringfügig abweichen. Sollten Sie Fehler feststellen, informieren Sie uns bitte.

Technische Änderungen vorbehalten!

**Kontrollieren Sie die Ware nach Erhalt unverzüglich und vermerken Sie etwaige Beanstandungen bei der Übernahme durch den Zusteller auf dem Frachtbrief!**

**Transportschäden sind innerhalb von 24 Stunden separat an uns zu melden.**

**Für nicht vermerkte Transportschäden kann ZIPPER MASCHINEN GmbH keine Gewährleistung übernehmen.**

### Urheberrecht

© 2017

Diese Dokumentation ist urheberrechtlich geschützt. Alle Rechte bleiben vorbehalten! Insbesondere der Nachdruck, die Übersetzung und die Entnahme von Fotos und Abbildungen werden gerichtlich verfolgt.

Als Gerichtsstand gilt das Landesgericht Linz oder das für 4707 Schlüsslberg zuständige Gericht.

### Kundendienstadresse

**ZIPPER MASCHINEN GmbH**

Gewerbepark 8, A-4707 Schlüsslberg  
AUSTRIA

Tel.: +43 7248 61116-700

Fax: +43 7248 61116-720

Mail: [info@zipper-maschinen.at](mailto:info@zipper-maschinen.at)



## 5 SICHERHEIT

Dieser Abschnitt enthält Informationen und wichtige Hinweise zur sicheren Inbetriebnahme und Handhabung des Produktes.



Zu Ihrer Sicherheit lesen Sie diese Betriebsanleitung vor Inbetriebnahme aufmerksam durch. Das ermöglicht Ihnen den sicheren Umgang mit dem Produkt, und Sie beugen damit Missverständnissen sowie Personen- und Sachschäden vor. Beachten Sie außerdem die an dem Produkt verwendeten Symbole und Piktogramme sowie die Sicherheits- und Gefahrenhinweise!

### 5.1 Bestimmungsgemäße Verwendung

Das Produkt ist ausschließlich für folgende Tätigkeiten bestimmt:

ZI-LGR40V-AKKU: zum Laden von Akkus der Typen ZI-BTR40V-AKKU und ZI-BTR40V2AH-AKKU  
ZI-BTR40V-AKKU und ZI-BTR40V2AH-AKKU zum Betrieb unserer AKKU-Geräte: (ZI-CRM40V-AKKU, ZI-HET40V-AKKU, ZI-HST40V-AKKU, ZI-LBR40V-AKKU; ZI-HEK40V-AKKU; ZI-KTS40V-AKKU, ZI-EBM40V-AKKU, ZI-RTR40V-AKKU)

**Für eine andere oder darüber hinausgehende Benutzung und daraus resultierende Sachschäden oder Verletzungen übernimmt ZIPPER-MASCHINEN keine Verantwortung oder Garantieleistung.**

#### 5.1.1 Technische Einschränkungen

Das Produkt ist für den Einsatz unter folgenden Umgebungsbedingungen bestimmt:

Rel. Feuchtigkeit:	max. 70 %
Temperatur (Betrieb)	+5° C bis +40° C
Temperatur (Lagerung, Transport)	10° C bis +25° C

#### 5.1.2 Verbotene Anwendungen / Gefährliche Fehlanwendungen

- Betreiben des Produktes ohne adäquate körperliche und geistige Eignung
- Betreiben des Produktes ohne entsprechende Kenntnis der Bedienungsanleitungen
- Änderungen der Konstruktion des Produktes
- Betreiben des Produktes bei Nässe und Regen
- Betreiben des Produktes in explosionsgefährdeter Umgebung
- Entfernen der an das Produkt angebrachten Sicherheitskennzeichnungen
- Verändern, umgehen oder außer Kraft setzen der Sicherheitseinrichtungen des Produktes

Die nicht bestimmungsgemäße Verwendung bzw. die Missachtung der in dieser Anleitung dargelegten Ausführungen und Hinweise hat das Erlöschen sämtlicher Gewährleistungs- und Schadenersatzansprüche gegenüber der Zipper Maschinen GmbH zur Folge.

### 5.2 Anforderungen an Benutzer

Voraussetzungen für das Bedienen des Produktes sind die körperliche und geistige Eignung sowie Kenntnis und Verständnis der Betriebsanleitung.

**Bitte beachten Sie, dass örtlich geltende Gesetze und Bestimmungen das Mindestalter des Bedieners festlegen und die Verwendung dieser Maschine einschränken können!**

Legen Sie ihre persönliche Schutzausrüstung vor Arbeiten an dem Produkt an.

**Arbeiten an elektrischen Bauteilen oder Betriebsmitteln dürfen nur von einer Elektrofachkraft durchgeführt oder unter Anleitung und Aufsicht einer Elektrofachkraft vorgenommen werden.**



### 5.3 Sicherheitshinweise für das Ladegerät:

Zur Vermeidung von Fehlfunktionen, Schäden und gesundheitlichen Beeinträchtigungen sind bei Arbeiten mit dem Produkt neben den allgemeinen Regeln für sicheres Arbeiten insbesondere folgende Punkte zu berücksichtigen

- Halten Sie das Ladegerät von Regen oder Nässe fern. Das Eindringen von Wasser in ein Ladegerät erhöht das Risiko eines elektrischen Schlages.
- Halten Sie das Ladegerät sauber. Durch Verschmutzung besteht die Gefahr eines elektrischen Schlages.
- Überprüfen Sie vor jeder Benutzung Ladegerät, Kabel und Stecker. Benutzen Sie das Ladegerät nicht, sofern Sie Schäden feststellen. Öffnen Sie das Ladegerät nicht selbst und lassen Sie es nur von qualifiziertem Fachpersonal und nur mit Original-Ersatzteilen reparieren. Beschädigte Ladegeräte, Kabel und Stecker erhöhen das Risiko eines elektrischen Schlages.
- Legen Sie keine Gegenstände auf das Ladegerät und stellen Sie es nicht auf weichen Oberflächen ab. Es besteht Brandgefahr.
- Überprüfen Sie immer, ob die Netzspannung der auf dem Typenschild des Ladegeräts angegebenen Spannung entspricht.
- Benutzen Sie niemals das Ladegerät, wenn Kabel, Stecker oder das Produkt selbst durch äußerliche Einwirkungen beschädigt sind. Bringen Sie das Ladegerät zur nächsten Fachwerkstatt.
- Öffnen Sie auf keinen Fall das Ladegerät. Bringen Sie es im Fall einer Störung in eine Fachwerkstatt.

### 5.4 Sicherheitshinweise für Li-Ionen Akkus:

Zur Vermeidung von Fehlfunktionen, Schäden und gesundheitlichen Beeinträchtigungen sind bei Arbeiten mit des Produktes neben den allgemeinen Regeln für sicheres Arbeiten insbesondere folgende Punkte zu berücksichtigen

- Öffnen Sie den Akku nicht. Es besteht die Gefahr eines Kurzschlusses.
- Schützen Sie den Akku vor Hitze, z. B. auch vor dauernder Sonneneinstrahlung, Feuer, Wasser und Feuchtigkeit. Es besteht Explosionsgefahr.
- Bei Beschädigung und unsachgemäßem Gebrauch des Akkus können Dämpfe austreten. Führen Sie Frischluft zu und suchen Sie bei Beschwerden einen Arzt auf. Die Dämpfe können die Atemwege reizen.
- Bei falscher Anwendung kann Flüssigkeit aus dem Akku austreten. Vermeiden Sie den Kontakt damit. Bei zufälligem Kontakt mit Wasser abspülen. Wenn die Flüssigkeit in die Augen kommt, nehmen Sie zusätzlich ärztliche Hilfe in Anspruch. Austretende Akkuflüssigkeit kann zu Hautreizungen oder Verbrennungen führen.
- Verwenden Sie nur Original-Akkus mit der auf dem Typenschild Ihrer Maschine angegebenen Spannung. Bei Gebrauch anderer Akkus, z.B. Nachahmungen, aufgearbeiteter Akkus oder Fremdfabrikaten, besteht die Gefahr von Verletzungen sowie Sachschäden durch explodierende Akkus.
- Die Akkuspannung muss zur Akku-Ladespannung des Ladegerätes passen. Ansonsten besteht Brand- und Explosionsgefahr.
- Laden Sie die Akkus nur mit Ladegeräten auf, die vom Hersteller empfohlen werden. Durch ein Ladegerät, das für eine bestimmte Art von Akkus geeignet ist, besteht Brandgefahr, wenn es mit anderen Akkus verwendet wird.
- Durch spitze Gegenstände wie z.B. Nagel oder Schraubenzieher oder durch äußere Krafteinwirkung kann der Akku beschädigt werden. Es kann zu einem internen Kurzschluss kommen und der Akku brennen, rauchen, explodieren oder überhitzen. Bei Entsorgung, Transport oder Lagerung muss der Akku verpackt werden (Plastiktüte, Schachtel) oder die Kontakte müssen abgeklebt werden.

### 5.5 Gefahrenhinweise

Trotz bestimmungsmäßiger Verwendung bleiben bestimmte Restrisiken bestehen.

Bedingt durch Aufbau und Konstruktion des Produktes können im Umgang mit den Maschinen Gefährdungssituationen auftreten, die in dieser Bedienungsanleitung wie folgt gekennzeichnet sind:



**GEFAHR**

Ein auf diese Art gestalteter Sicherheitshinweis weist auf eine unmittelbar gefährliche Situation hin, die zum Tod oder zu schweren Verletzungen führt, wenn sie nicht gemieden wird.

**WARNUNG**

Ein solcherart gestalteter Sicherheitshinweis weist auf eine möglicherweise gefährliche Situation hin, zu schweren Verletzungen oder sogar zum Tod führen kann, wenn sie nicht gemieden wird.

**VORSICHT**

Ein auf diese Weise gestalteter Sicherheitshinweis weist auf eine möglicherweise gefährliche Situation hin, die zu geringfügigen oder leichten Verletzungen führen kann, wenn sie nicht gemieden wird.

**HINWEIS**

Ein derartig gestalteter Sicherheitshinweis weist auf eine möglicherweise gefährliche Situation hin, die zu Sachschäden führen kann, wenn sie nicht gemieden wird.

Ungeachtet aller Sicherheitsvorschriften sind und bleiben ihr gesunder Hausverstand und ihre entsprechende technische Eignung/Ausbildung der wichtigste Sicherheitsfaktor bei der fehlerfreien Bedienung des Produktes. **Sicheres Arbeiten hängt in erster Linie von Ihnen ab!**

**6 BETRIEB**

Überprüfen Sie nach Erhalt der Lieferung, ob alle Teile in Ordnung sind. Melden Sie Beschädigungen oder fehlende Teile umgehend Ihrem Händler oder der Spedition. Sichtbare Transportschäden müssen außerdem gemäß den Bestimmungen der Gewährleistung unverzüglich auf dem Lieferschein vermerkt werden, ansonsten gilt die Ware als ordnungsgemäß übernommen.

**HINWEIS**

Die Akkus sind bei Lieferung nicht vollständig geladen. Vor dem ersten Betrieb die Akkus vollständig laden.

**6.1 Betriebshinweise**

Betreiben Sie das Produkt nur im einwandfreien Zustand. Vor jedem Betrieb ist eine Sichtprüfung des Produktes durchzuführen. Sicherheitseinrichtungen, elektrische Leitungen und Bedienelemente sind genauestens zu kontrollieren, bei Beschädigung Produkt nicht betreiben und Reparatur oder für Ersatz sorgen.

**WARNUNG**

- Akkus niemals bei Temperaturen unter 0 °C bzw. über 40 °C laden.
- Akkus nicht in Umgebung mit hoher Luftfeuchtigkeit oder Umgebungstemperatur laden.
- Akku und Ladegerät während des Ladevorgangs nicht bedecken.
- Ladegerät nur für die zu verwendeten Akkus benutzen.

## 6.2 Ladevorgang

- Netzkabel in die Abschlussbuchse des Ladegerätes stecken.
- Netzstecker in die Steckdose einstecken.
- Die LED leuchtet rot.
  
- Akku vollständig bis zum Einrasten in das Ladegerät einsetzen.
- Die LED blinkt grün und der Akku wird geladen.
- Wenn der Akku vollgeladen ist, leuchtet die LED grün
  
- Zum Entnehmen die Entriegelungstaste drücken (1.) und Akku herausziehen (2.).
- Netzstecker ziehen.

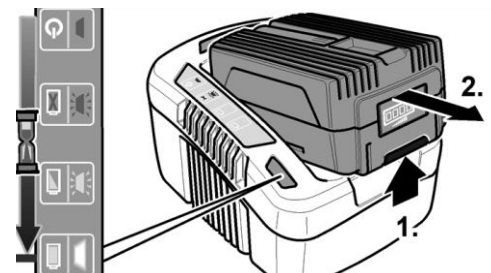
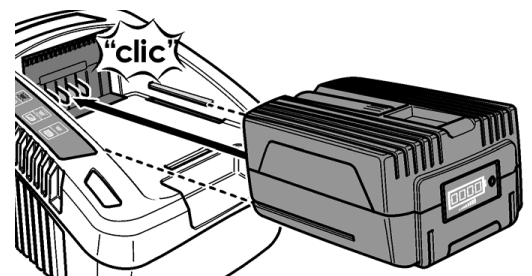
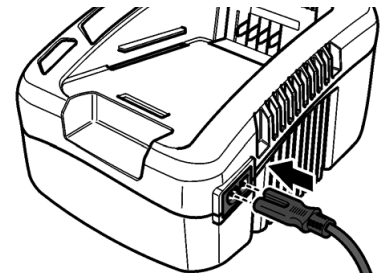

## 6.3 Fehlermeldungen

Wenn nach dem Einsetzen des Akkus in das Ladegerät die LED rot blinkt, liegt ein Fehler am Akku oder am Ladegerät vor.

- Der Akku ist zu heiß bzw. zu kalt. Wenn der Akku die Ladetemperatur (0 °C...40 °C) erreicht hat, beginnt der Ladevorgang.
- Wenn nach längerer Zeit die LED immer noch rot blinkt:

Akku aus dem Ladegerät entnehmen.

Kontakte am Ladegerät und am Akku auf Verschmutzung überprüfen, ggf. reinigen. Akku wieder einsetzen.

Bei gleicher Anzeige ist der Akku defekt.

Akku austauschen oder in einer Fachwerkstatt überprüfen lassen.

- Wenn mit einem anderen Akku ebenfalls diese Fehlermeldung angezeigt wird, liegt ein Defekt am Ladegerät vor. Ladegerät von einer Fachwerkstatt überprüfen lassen.

### HINWEIS



- Werden die Akkus längere Zeit nicht benutzt, Akkus teilweise geladen (optimal 60%) und kühl (10-25 °C) lagern.
- Nach längere Lagerzeit (1 Jahr) Akkus wieder aufladen.

**HINWEIS:** Verkürzte Betriebszeiten nach dem Aufladen weisen auf Verschleiß des Akkus hin. Der Akku muss ersetzt werden.



## 7 WARTUNG, REINIGUNG, LAGERUNG ENTSORGUNG

### 7.1 Wartung

#### WARNUNG



Vor allen Arbeiten Netzstecker ziehen.

#### HINWEIS



Nur ein regelmäßig gewartetes und gut gepflegtes Produkt kann ein zufriedenstellendes Hilfsmittel sein. Wartungs- und Pflegemängel können zu unvorhersehbaren Unfällen und Verletzungen führen.

Die Produkte bedürfen keiner Wartung. Prüfen Sie regelmäßig, ob die Warn- und Sicherheitshinweise an des Produktes vorhanden und in einwandfrei leserlichem Zustand sind.

### 7.2 Reinigung

- Schmutz und Staub mit einem Pinsel oder trockenem Lappen vom Gehäuse entfernen.
- Halten Sie die Lüftungsschlitze sauber und staubfrei.

### 7.3 Lagerung

- Ladegerät und AKKUs an einem trockenen und frostfreien Ort (10-25 °C) lagern.
- Lagern Sie Akku und Ladegerät getrennt voneinander.

### 7.4 Entsorgung



Entsorgen Sie Ihre Maschine und den Akku nicht im Restmüll. Kontaktieren Sie Ihre lokalen Behörden für Informationen bzgl. der verfügbaren Entsorgungsmöglichkeiten. Wenn Sie bei Ihrem Fachhändler eine neue Maschine oder gleichwertiges Produkt kaufen, ist dieser verpflichtet, Ihre alte fachgerecht zu entsorgen.



## 8 PREFACE (EN)

### Dear Customer!

This manual contains information and important instructions for the installation and correct use of the ZIPPER Charger and Batteries ZI-LGR40V-AKKU / ZI-BTR40V-AKKU / ZI-BTR40V2AH-AKKU.

Following the usual commercial name of the product (see cover) is substituted in this manual with the name "product".



This manual is part of the product and shall not be stored separately from the product. Save it for later reference and if you let other people use the product, add this instruction manual to the product.

### **Please read and obey the security instructions!**

Due to constant advancements in product design, construction pictures and content may diverse slightly. However, if you discover any errors, inform us please.

Technical specifications are subject to changes!

### **Please check the product contents immediately after receipt for any eventual transport damage or missing parts.**

**Claims from transport damage or missing parts must be placed immediately after initial product receipt and unpacking before putting the product into operation.**

**Please understand that later claims cannot be accepted anymore.**

## Copyright

© 2017

This document is protected by international copyright law. Any unauthorized duplication, translation or use of pictures, illustrations or text of this manual will be pursued by law.

Court of jurisdiction is the regional court Linz or the competent court for 4707 Schlüsslberg, Austria!

## Customer Support

### **ZIPPER MASCHINEN GmbH**

Gewerbepark 8, 4707 Schlüsslberg

AUSTRIA

Tel.: +43 7248 61116-700

Fax: +43 7248 61116-720

Mail: [info@zipper-maschinen.at](mailto:info@zipper-maschinen.at)



## 9 SAFETY

This section contains information and important notices for safe commissioning and handling of the product.



For your own safety, read these operating instructions carefully before putting the product into operation. This will enable you to handle the product safely and prevent misunderstandings as well as possible damage to property and persons. Also observe the symbols and pictograms used as well as the safety instructions and hazard warnings!

### 9.1 Intended use of the product

The product is intended exclusively for the following activities:

ZI-LGR40V-AKKU: for charging batteries of the types ZI-BTR40V-AKKU and ZI-BTR40V2AH-AKKU  
ZI-BTR40V-AKKU and ZI-BTR40V2AH-AKKU for operating our battery-powered machines  
(ZI-CRM40V-AKKU, ZI-HET40V-AKKU, ZI-HST40V-AKKU, ZI-LBR40V-AKKU; ZI-HEK40V-AKKU;  
ZI-KTS40V-AKKU, ZI-EBM40V-AKKU, ZI-RTR40V-AKKU)

**ZIPPER-MASCHINEN assumes no responsibility or warranty for any other use or use beyond this and for any resulting damage to property or injury.**

#### 9.1.1 Technical Restrictions

The product is intended for use in the following ambient conditions:

relative humidity:	max. 70 %
temperature (for operation)	+5° C bis +40° C
temperature (for storage and /or transport)	10° C bis +25° C

#### 9.1.2 Prohibited Use / Forseeable Misuse

- Operation of the machine without adequate physical and mental aptitude
- Operating the product without knowledge of the operating instructions
- Changes in the design of the product
- Operating the product under explosive conditions
- Operating the product in wet and rainy conditions
- Changing, bypassing or disabling the safety devices of the product

The prohibited/hazardous use or disregard of the information and instructions presented in this manual will result in the voiding of all warranty and damage claims against ZIPPER Maschinen GmbH.

### 9.2 User Qualification

Prerequisite for the use / operation of the product is a corresponding physical and mental aptitude as well as knowledge and understanding of the instruction Manual.

**Please note that local laws and regulations may determine the minimum age of the operator and restrict the use of this product!**

Put on your personal protective equipment before working on the product.

**Work on electrical components or equipment may only be carried out by a qualified electrician or carried out under the guidance and supervision of a qualified Electrician.**

### 9.3 Safety instructions for the battery charger

In order to avoid malfunctions, damage and health hazards when working with this product, in addition to the general rules for safe working, the following measures in particular must be observed UNCONDITIONALLY

- Keep the battery charger away from rain or moisture. Penetration of water in the battery charger increases the risk of an electric shock.
- Keep the battery charger clean. Contamination can lead to danger of an electric shock.
- Before each use, check the battery charger, cable and plug. If damage is detected, do not use the battery charger. Never open the battery charger yourself. Have repairs performed only by a



qualified technician and only using original spare parts. Damaged battery chargers, cables and plugs increase the risk of an electric shock.

- Do not place any objects on the battery charger and do not place the battery charger on soft surfaces. There is a risk of fire.
- Always check that the mains voltage matches the voltage indicated on the rating plate of the battery charger.
- Never use the charger if cable, plug or the product itself has been damaged by external influences. Take the charger to the nearest service centre.
- Never open the battery charger. If the battery charger is defective, take it to a service centre.

#### 9.4 Safety instructions for Li-ion batteries

In order to avoid malfunctions, damage and health hazards when working with this product, in addition to the general rules for safe working, the following measures in particular must be observed UNCONDITIONALLY

- Do not open the battery. There is a risk of a short-circuit.
- Protect the battery from heat, e.g. from continuous exposure to sunlight, fire, water and humidity. There is a risk of explosion.
- In case of damage and improper use of the battery, vapours may be emitted. Ventilate the area and seek medical help in case of complaints. The vapours can irritate the respiratory system.
- Under abusive conditions, liquid may be ejected from the battery; avoid contact. If contact accidentally occurs, flush with water. If liquid contacts eyes, additionally seek medical help. Liquid ejected from the battery may cause irritation or burns.
- Use only original batteries with the voltage indicated on the rating plate of your electric power tool. If other batteries are used, e.g. imitations, reconditioned batteries or third-party products, there is a risk of injuries as well as damage caused by exploding batteries.
- The battery voltage must match the battery charging voltage of the battery charger. Otherwise there is a risk of fire and explosion.
- Recharge only with the charger specified by the manufacturer. A charger that is suitable for one type of battery pack may create a risk of fire when used with another battery pack.
- Pointed objects, such as nails or screwdrivers, or external forces may damage the battery. This may cause an internal short-circuit and the battery to burn, smoke, explode or overheat. For disposal, transport or storage, the battery must (plastic bag, box) or the contacts are packed must be taped.

#### 9.5 Hazard Warnings

Despite intended use, certain residual risks remain. Due to the design and construction of the product, hazardous situations may occur which are identified as follows in these operating instructions:

##### DANGER



A safety instruction designed in this way indicates an imminently hazardous situation which, if not avoided, will result in death or serious injury.

##### WARNING



Such a safety instruction indicates a potentially hazardous situation which, if not avoided, may result in serious injury or even death.

##### CAUTION



A safety instruction designed in this way indicates a potentially hazardous situation which, if not avoided, may result in minor or moderate injury.

**NOTICE**

A safety note designed in this way indicates a potentially dangerous situation which, if not avoided, may result in property damage.

**10 OPERATION**

Please check the product contents immediately after receipt for any eventual transport damage or missing parts. Claims from transport damage or missing parts must be placed immediately after initial unit receipt and unpacking before putting the unit into operation. Please understand that later claims cannot be accepted anymore.

**NOTICE**

The batteries are not fully charged on delivery. Prior to initial operation, charge the batteries fully. See user manual of the battery charger.

**10.1 Operation instructions**

Product to be operated only in perfect conditions. Inspect the product visually every time it is to be used. Check in particular the safety equipment, electrical controls, electric cables and screwed connection for damage and if tightened properly. Replace any damaged parts before operating the product.

**WARNUNG**

- Never charge batteries at temperatures below 0 °C or above 40 °C.
- Never charge batteries in environments with high humidity or ambient temperature.
- Do not cover the battery and charger during the charging process.
- Only use the charger for the batteries to be used.

**10.2 Charging process**

- Plug the power cord in the socket on the charger.
- Insert the mains plug.
- The LED is solid red.

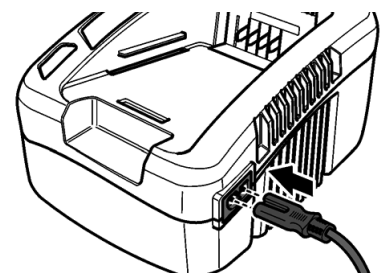

- Insert battery into the charger as far as stop.
- The LED flashes green and the battery is charged.
- When the battery is fully charged, the LED lights green.

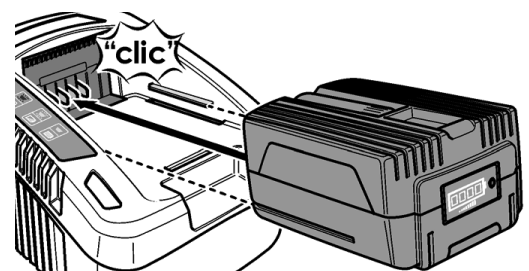



- To remove, press the release button (1.) and pull out the battery (2.).
- Pull out the mains plug.

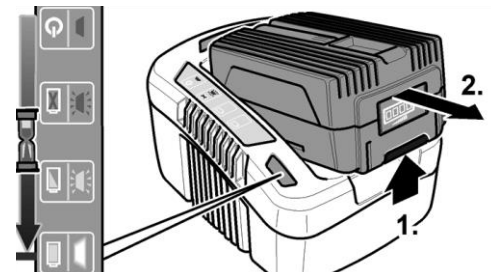

### 10.3 Fault messages

If the LED flashes red after the battery is inserted into the charger, there is an fault with the battery or charger.

- The battery is too hot or too cold. The charging process starts when the battery reaches the charging temperature (0 °C...40 °C).
- If after some time the LED still flashes red:

Remove battery from the charger. Check contacts at charger and battery for contamination and clean if necessary. Reinsert battery. The battery is faulty if the same display appears again.

Replace battery or have it checked in a professional workshop.

- If this fault message is also displayed with a different battery, then there is a fault with the charger. Have the charger checked by a professional workshop.

#### NOTICE



- If the batteries are not used for a longer period of time, store them partially charged (optimum 60%) and in a well temperatured place (10-25°C).
- Recharge batteries after a longer storage period (1 year).

**NOTE:** Reduced operating times after recharging indicates that the battery is worn out. The battery must be replaced.

## 11 MAINTENANCE

### 11.1 Maintenance

#### WARNING



Disconnect the mains plug before all work is carried out.

#### NOTICE



Clean your product regularly after every usage – it prolongs the products lifespan and is a pre-requisite for a safe working environment.

**Repair jobs shall be performed by respectively trained professionals only.**

The products do not require any maintenance. Regularly check that the warning and safety instructions are present on the product and that they are perfectly legible

### 11.2 Cleaning

- Remove dirt and dust from the housing with a paint brush or dry cloth.
- Keep the ventilation slits clean and dustfree.





### 11.3 Storage

- Store the charger in a dry and frost-free place (10-25 °C).
- Store the battery and the charger separately.

### 11.4 Disposal



Do not dispose the unit in residual waste. Contact your local authorities for information regarding the available disposal options. When you buy at your local dealer for a replacement unit, the latter is obliged to exchange your old.

## 12 ERSATZTEILE / SPARE PARTS

### 12.1 Ersatzteilbestellung / spare parts order

Mit ZIPPER-Ersatzteilen verwenden Sie Ersatzteile, die ideal aufeinander abgestimmt sind. Die optimale Passgenauigkeit der Teile verkürzen die Einbauzeiten und erhöhen die Lebensdauer.

#### HINWEIS

**Der Einbau von anderen als Originalersatzteilen führt zum Verlust der Garantie!**

Daher gilt: Beim Tausch von Komponenten/Teilen nur Originalersatzteile verwenden

Beim Bestellen von Ersatzteilen verwenden Sie bitte das Serviceformular, das Sie am Ende dieser Anleitung finden. Geben Sie stets Maschinentype, Ersatzteilnummer sowie Bezeichnung an. Um Missverständnissen vorzubeugen, empfehlen wir mit der Ersatzteilbestellung eine Kopie der Ersatzteilzeichnung beizulegen, auf der die benötigten Ersatzteile eindeutig markiert sind.

**Oder nutzen sie die Online-Bestellmöglichkeit über den Ersatzteilkatalog bzw. Ersatzteilanforderungsformular auf unserer Homepage**

[Bestelladresse sehen Sie unter Kundendienstadressen im Vorwort dieser Dokumentation.](#)

With original ZIPPER spare parts you use parts that are attuned to each other shorten the installation time and elongate your products lifespan.

#### IMPORTANT

**The installation of other than original spare parts voids the warranty!**

So you always have to use original spare parts

When you place a spare parts order please use the service formula you can find in the last chapter of this manual. Always take a note of the machine type, spare parts number and part name. We recommend to copy the spare parts diagram and mark the spare part you need.

**Or use the electronic ordering opportunity via the spare parts catalogue or spare parts request form on our homepage**

[You find the order address in the preface of this operation manual.](#)

**(DE)** Den elektronischen Ersatzteilkatalog finden Sie auf unserer Homepage (Ersatzteile)

**(EN)** For electronic spare-parts catalogue please refer to our homepage (spare-parts)



## 14 GEWÄHRLEISTUNG (DE)

### 1.) Gewährleistung:

Die Fa. ZIPPER Maschinen gewährt für mechanische und elektrische Bauteile eine Gewährleistungsfrist von 2 Jahren für den Hobby Einsatz; bei gewerblichem Einsatz besteht eine Gewährleistung von 1 Jahr, beginnend ab dem Erwerb des Endverbrauchers/Käufers. Treten innerhalb dieser Frist Mängel auf, welche nicht auf im Punkt 3 angeführten Ausschlussdetails beruhen, so wird die Fa. Zipper nach eigenem Ermessen das Gerät reparieren oder ersetzen.

### 2.) Meldung:

Damit die Berechtigung des Gewährleistungsanspruches überprüft werden kann, muss der Käufer seinen Händler kontaktieren; dieser meldet schriftlich den aufgetretenen Mangel am Gerät der Fa. Zipper. Bei berechtigtem Gewährleistungsanspruch wird das Gerät beim Händler von Zipper abgeholt. Retoursendungen ohne vorheriger Abstimmung mit der Fa. Zipper werden nicht akzeptiert und angenommen.

### 3.) Bestimmungen:

**a)** Gewährleistungsansprüche werden nur akzeptiert, wenn zusammen mit dem Gerät eine Kopie der Originalrechnung oder des Kassenbeleges vom Zipper Handelspartner beigelegt ist. Es erlischt der Anspruch auf Gewährleistung, wenn das Gerät nicht komplett mit allen Zubehörteilen zur Abholung gemeldet wird.

**b)** Die Gewährleistung schließt eine kostenlose Überprüfung, Wartung, Inspektion oder Servicearbeiten am Geräte aus. Defekte aufgrund einer unsachgemäßen Benutzung durch den Endanwender oder dessen Händler werden ebenfalls nicht als Gewährleistungsanspruch akzeptiert. Z.B.: Verwendung von falschem Treibstoffen, Frostschäden in Wasserbehältern, Treibstoff über Winter im Benzintank des Gerätes.

**c)** Ausgeschlossen sind Defekte an Verschleißteilen wie : Kohlebürsten, Fangsäcke, Messer, Walzen, Schneideplatten, Schneideeinrichtungen, Führungen, Kupplungen, Dichtungen, Laufräder, Sageblätter, Spaltkreuze, Spaltkeile, Spaltkeilverlängerungen, Hydrauliköle, Öl,- Luft-u. Benzinfilter, Ketten, Zündkerzen, Gleitbacken usw.

**d)** Ausgeschlossen sind Schäden an den Geräten verursacht durch: Unsachgemäße Verwendung, Fehlgebrauch des Gerätes; nicht seinem normalen Verwendungszweckes entsprechend; Nichtbeachtung der Bedienungs-u. Wartungsanleitung; Höhere Gewalt; Reparaturen oder technische Änderungen durch nicht autorisierte Werkstätten oder Kunden selbst. Durch Verwendung von nicht originalen Zipper Ersatz- oder Zubehörteilen.

**e)** Entstandene Kosten ( Frachtkosten ) und Aufwendungen bei nichtberechtigten Gewährleistungsansprüchen werden nach Überprüfung unseres Fachpersonals dem Kunden oder Händler in Rechnung gestellt.

**f)** Geräte außerhalb der Gewährleistungsfrist: Reparatur erfolgt nur nach Vorkasse oder Händlerrechnung gemäß des Kostenvoranschlages (inkl. Frachtkosten) der Fa. Zipper.

**g)** Gewährleistungsansprüche werden nur für den Kunden eines Zipper Händlers, der das Gerät direkt bei der Fa. Zipper erworben hat, gewährt. Diese Ansprüche sind nicht übertragbar bei mehrfacher Veräußerung des Gerätes.

### 4.) Schadensersatzansprüche und sonstige Haftungen:

Die Fa. Zipper haftet in allen Fällen nur beschränkt auf den Warenwert des Gerätes. Schadensersatzansprüche aufgrund schlechter Leistung, Mängel, sowie Folgeschäden oder Verdienstausfälle wegen eines Defektes während der Gewährleistungsfrist werden nicht anerkannt. Die Fa. Zipper besteht auf das gesetzliche Nachbesserungsrecht eines Gerätes.



## **15 WARRANTY GUIDELINES (EN)**

### **1.) Warranty:**

Company ZIPPER Maschinen GmbH grants for mechanical and electrical components a warranty period of 2 years for amateur use; and warranty period of 1 year for professional use, starting with the purchase of the final consumer. In case of defects during this period, which are not excluded by paragraph 3, ZIPPER will repair or replace the machine at its own discretion.

### **2.) Report:**

In order to check the legitimacy of warranty claims, the final consumer must contact his dealer. The dealer has to report in written form the occurred defect to ZIPPER. If the warranty claim is legitimate, ZIPPER will pick up the defective machine from the dealer. Returned shippings by dealers which have not been coordinated with ZIPPER, will not be accepted and refused.

### **3.) Regulations:**

**a)** Warranty claims will only be accepted, when a copy of the original invoice or cash voucher from the trading partner of ZIPPER is enclosed to the machine. The warranty claim expires if the accessories belonging to the machine are missing.

**b)** The warranty does not include free checking, maintenance, inspection or service works on the machine. Defects due to incorrect usage of the final consumer or his dealer will not be accepted as warranty claims either. Some examples: usage of wrong fuel, frost damages in water tanks, leaving fuel in the tank during the winter, etc.

**c)** Defects on wear parts are excluded, e.g. carbon brushes, collection bags, knives, cylinders, cutting blades, clutches, sealings, wheels, saw blades, splitting crosses, riving knives, riving knife extensions, hydraulic oils, oil/air/fuel filters, chains, spark plugs, sliding blocks, etc.

**d)** Also excluded are damages on the machine caused by incorrect or inappropriate usage, if it was used for a purpose which the machine is not supposed to, ignoring the user manual, force majeure, repairs or technical manipulations by not authorized workshops or by the customer himself, usage of non-original ZIPPER spare parts or accessories.

**e)** After inspection by our qualified personnel, resulted costs (like freight charges) and expenses for not legitimated warranty claims will be charged to the final customer or dealer.

**f)** In case of defective machines outside the warranty period, we will only repair after advance payment or dealer's invoice according to the cost estimate (incl. freight costs) of ZIPPER.

**g)** Warranty claims can only be granted for customers of an authorized ZIPPER dealer who directly purchased the machine from ZIPPER. These claims are not transferable in case of multiple sales of the machine.

### **4.) Claims for compensation and other liabilities:**

The liability of company ZIPPER is limited to the value of goods in all cases. Claims for compensation because of poor performance, lacks, damages or loss of earnings due to defects during the warranty period will not be accepted. ZIPPER insists on its right to subsequent improvement of the machine.



### PRODUKTBEOBACHTUNG

Wir beobachten unsere Produkte auch nach der Auslieferung.

Um einen ständigen Verbesserungsprozess gewährleisten zu können, sind wir von Ihnen und Ihren Eindrücken beim Umgang mit unseren Produkten abhängig:

- Probleme, die beim Gebrauch des Produktes auftreten
- Fehlfunktionen, die in bestimmten Betriebssituationen auftreten
- Erfahrungen, die für andere Benutzer wichtig sein können

Wir bitten Sie, derartige Beobachtungen zu notieren und an diese per E-Mail, Fax oder Post an uns zu senden:

**Meine Beobachtungen / My experiences:**

### Product monitoring form

We monitor the quality of our delivered products in the frame of a Quality Management policy.

Your opinion is essential for further product development and product choice. Please let us know about your:

- Impressions and suggestions for improvement.
- experiences that may be useful for other users and for product design
- Experiences with malfunctions that occur in specific operation modes

We would like to ask you to note down your experiences and observations and send them to us via FAX, E-Mail or by post:

**Name / name:**  
**Produkt / product:**  
**Kaufdatum / purchase date:**  
**Erworben von / purchased from:**  
**E-Mail/ e-mail:**

Vielen Dank für Ihre Mitarbeit! / Thank you for your kind cooperation!

**KONTAKTADRESSE / CONTACT:**  
**Z.I.P.P.E.R MASCHINEN GmbH**  
 4707 Schlüsslberg, Gewerbepark 8  
 AUSTRIA  
 Tel :+43 7248 61116 700  
 Fax:+43 7248 61116 720  
 info@zipper-maschinen.at

# SERVICEFORMULAR / SERVICE FORM

Bitte kreuzen Sie eine der untenstehenden an / Please tick one box from below:

- Serviceanfrage / service inquiry  
 Ersatzteilanfrage / spare part inquiry  
 Garantierantrag / guarantee claim

## 1. Daten Antragsteller (\* sind Pflichtfelder) / senders information (\* required)

- \* Vorname, Nachname / first name, family name \_\_\_\_\_
- \* Straße, Hausnummer / street, house number \_\_\_\_\_
- \* PLZ, Ort / ZIP code, place \_\_\_\_\_
- \* Staat / country \_\_\_\_\_
- \* (Mobil)telefon / (mobile) phone \_\_\_\_\_  
*International numbers with country code*
- \* E-Mail \_\_\_\_\_
- Fax \_\_\_\_\_

## 2. Geräteinformationen / tool information

Seriennummer/serial number: \_\_\_\_\_ \*Maschinentype/machine type: \_\_\_\_\_

### 2.1 benötigte Ersatzteile / required spare parts

Ersatzteilnummer / Part No°	Beschreibung / description	Anzahl / number

### 2.2 Problembeschreibung / problem description

Bitte führen Sie in der Fehlerbeschreibung unter anderem an:  
 Was hat den Defekt verursacht bzw. was war die letzte durchgeführte Tätigkeit, bevor Ihnen das Problem/der Defekt aufgefallen ist?  
 bei Elektrodefekten: Wurde die Stromzuleitung sowie die Maschine bereits von einem Elektrofachmann geprüft

Please describe amongst others in the problem:  
 What has cause the problem/defect, what was the last activity before you noticed the problem/defect?  
 For electrical problems: Have you had checked you electric supply and the machine already by a certified electrician?

## 3. Bitte beachten

UNVOLLSTÄNDIG AUSGEFÜLLTE FORMULARE KÖNNEN NICHT BEARBEITET WERDEN!  
 GARANTIEANTRÄGE KÖNNEN AUSSCHLIESSLICH UNTER BEILAGE DES KAUFBELEGES/ABLIEFERBELEGES AKZEPTIERT WERDEN.  
 BEI ERSATZTEILBESTELLUNGEN LEGEN SIE DIESEM FORMULAR EINE KOPIE DER BETREFFENDEN ERSATZTEILZEICHNUNG BEI! MARKIEREN SIE DARAUF DIE BENÖTIGTEN ERSATZTEILE. DIES ERLEICHTERT UNS DIE IDENTIFIZIERUNG UND ERMÖGLICHT SO EINE RASCHERE BEARBEITUNG.

VIELEN DANK!

## / Additional information

INCOMPLETELY FILLED SERVICE FORMS CANNOT BE PROCESSED!  
 FOR GUARANTEE CLAIMS PLEASE ADD A COPY OF YOUR ORIGINAL SALES / DELIVERY RECEIPT OTHERWISE IT CANNOT BE ACCEPTED.  
 FOR SPARE PART ORDERS PLEASE ADD TO THIS SERVICE FORM A COPY OF THE RESPECTIVE EXPLODED DRAWING WITH THE REQUIRED SPARE PARTS BEING MARKED CLEARLY AND UNMISTAKABLE.  
 THIS HELPS US TO IDENTIFY THE REQUIRED SPARE PARTS FASTLY AND ACCELERATES THE HANDLING OF YOUR INQUIRY.

THANK YOU FOR YOUR COOPERATION!