



Wildkamera M15

Benutzerhandbuch



Kontakt

Inhalt

Kapitel 1 Überblick	1
1.1 Beschreibung des Geräts	1
1.2 Hauptfunktion	1
1.3 Aufbau	2
1.3.1 Komponente	2
1.3.2 Statusanzeige	4
Kapitel 2 Vorbereitung	6
2.1 Akku einsetzen	6
2.1.1 Akku-Anleitung	6
2.1.2 Einsetzen der Batterien	6
2.2 SD-Karte installieren	7
2.3 SIM-Karte neu installieren (optional)	7
2.4 Antenne montieren	8
2.5 Installation von HIKMICRO Sight	9
2.6 Gerät hinzufügen	9
2.7 Firmware-Aktualisierung	10
2.8 Gerät montieren	10
2.8.1 Gerät mit Gurt befestigen	10
2.8.2 Gerät auf einem Stativ befestigen (optional)	11
Kapitel 3 Geräteeinstellungen	12
3.1 Fernbedienung	12
3.2 Kameramodus einstellen	12
3.3 Arbeitszeit	13
3.4 Geplante Aufnahme	13
3.5 Aufnahme-Einstellungen	14
3.5.1 Serienaufnahme	14
3.5.2 Verzögerte Aufnahme	14
3.6 PIR-Empfindlichkeit	15
3.7 Blitzlicht-Ausgang	15
3.8 Maximale Bilder zum Hochladen/Tag	15
3.9 Gerätenamen bearbeiten	16

Wildkamera M15 Benutzerhandbuch

Kapitel 4 Systemeinstellungen	17
4.1 GPS-Dienst.....	17
4.2 Datumformat einstellen.....	17
4.3 SD-Überschreibzyklus.....	17
4.4 Gerätedaten anzeigen.....	17
4.5 Gerät wiederherstellen.....	18
4.6 Gerät löschen	18
Kapitel 5 Dateiverwaltung	19
5.1 Dateien anzeigen.....	19
5.2 Dateien bearbeiten.....	19
5.3 Dateien filtern.....	20
5.4 Dateien exportieren.....	21
Sicherheitshinweis	22
Rechtliche Informationen	24
Behördliche Informationen	26

Kapitel 1 Überblick

1.1 Beschreibung des Geräts

Die HIKMICRO Wildkamera M15 ist eine leistungsstarke und robuste 4G Mobilfunk-Wildkamera. Ausgelöst wird sie durch die Bewegungen von Tieren durch einen hochempfindlichen Passiven Infrarot (PIR)-Bewegungsmelder. Sie nimmt Fotos und Videoclips tagsüber in echt lebendigen Farben und nachts in außerordentlich klarem Schwarzweiß auf. Die aufgenommenen Fotos und Videoclips können per 4G-Mobilfunknetz jederzeit überallhin an Mobiltelefone gesandt werden.

1.2 Hauptfunktion

- Praktischer 4G-Netzwerkempfang und Übertragung: M15 unterstützt 4G-Handy-Netzwerk, direkte Ansicht von gemachten Bildern mittels der HIKMICRO Sight App.
- Fotos durchstöbern und Kategorie-Verwaltung: Durchstöbern und verwalten Sie die aufgezeichneten Bilder und Videos im Album.
- Reichhaltig und doch einfach bedienbare Funktionen per HIKMICRO Sight App: M15 unterstützt die Verwaltung der Kameraeinstellungen und Überprüfung des Kamerastatus.
- Fernbedienung: Zum Einstellen der Zeitspanne der Übertragung zwischen aufgenommenen Bildern und Videos in der App oder der Synchronisierung der Einstellungen. Siehe *Fernbedienung*.

1.3 Aufbau

1.3.1 Komponente





Abbildung 1-1 Komponenten der Wildkamera

Tabelle 1-1 Beschreibung der Komponenten

Nr.	Komponente	Funktion
1	PIR-Sensor	Erkennt Bewegungen von Zielen und löst Aufnahmen aus.
2	Objektiv	Ziele können durch das Objektiv erkannt werden.
3	Infrarotlicht	Hilft, um Ziele in dunkler Umgebung klar zu erkennen.
4	Lichtsensoren	Erfasst die Umgebungshelligkeit. <i>* Gerät funktioniert normal im Einstellungsmodus, wenn die Anzeige dauerhaft rot bleibt.</i>
5	Mikrofon	Nimmt den Ton auf.
6	SD-Karte formatieren	Gedrückt halten, um die SD-Karte zu formatieren.
7	Ein/Aus/ Einstellen-Schalter	<ul style="list-style-type: none"> ● Ein/Aus: Gerät ein-/ausschalten. ● Einrichtung: Wechseln Sie in diesen Status, um die App zu konfigurieren.
8	Anzeigen	<ul style="list-style-type: none"> ● Grün: Funktioniert einwandfrei. ● Gelb/Rot: Ausnahmezustand. <p><i>* Ausführliche Erklärungen finden Sie unter Statusanzeige.</i></p> <hr/> <p> Hinweis</p> <p>Wenn im Einstellungsmodus das Gerät drei Minuten lang nicht bedient wird, schaltet es automatisch in den Arbeitsmodus.</p> <hr/>
9	SD-Kartensteckplatz	Um eine SD-Karte einzustecken.
10	Synchronisationstaste	Drücken zum Synchronisieren der App-Einstellungen und zum manuellen Auslösen im Einstellungsmodus.
11	Freigabetaste	Entriegelt das Batteriefach.
12	Reset	Zum Wiederherstellen der Standardeinstellungen.
13	Stromanschluss	Für Verbindung mit externer Stromversorgung (12 VDC).
14	Typ-C-Anschluss	Für Datenübertragung per Typ-C-Kabel.
15	Befestigung für ein Stativ	Zur Montage üblichem 1/4"-Stativ.
16	Akkufach	Nimmt Batterien auf.
17	Schutzhülle	Schützt Tasten und Komponenten.
18	Deckelverschluss	Verriegelt die Schutzabdeckung.

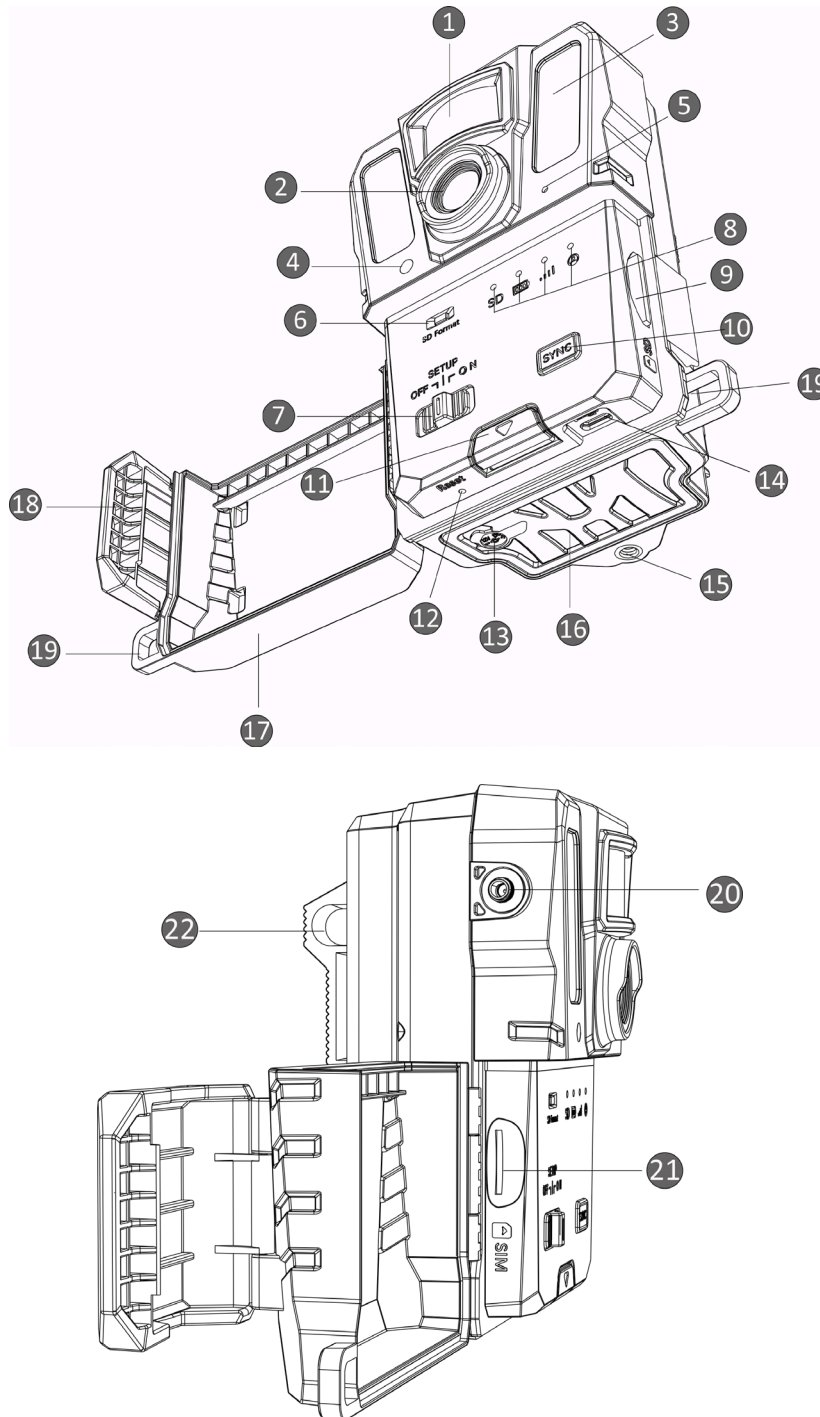
19	Verriegelungsöffnung	Zur Verriegelung der Schutzabdeckung mit einem Riemen.
20	Antennen-Schnittstelle	Zum Anschließen einer Antenne.
21	SIM-Kartensteckplatz	Um eine SIM-Karte einzustecken.
22	Gurtbefestigungspunkte	Um den Riemen durch die Öffnungen zu fädeln.





 **Hinweis**

Wenn im Einstellungsmodus das Gerät drei Minuten lang nicht bedient wird, schaltet es automatisch in den Arbeitsmodus.

1.3.2 Statusanzeige

Beschreibung der Anzeigen.

Tabelle 1-2 Beschreibung der Anzeigen

Symbol	Beschreibung	Status
	SD-Karte-Anzeige	<p>Leuchtet grün: SD-Karte in gutem Zustand.</p> <p>Blinkt Grün: Im Fehlersuche-Modus oder Firmware aktualisieren.</p> <p>Gelb: SD-Karte Ausnahme.</p> <p>Rot: Keine SD-Karte.</p> <p>Aus: SD-Karte formatieren.</p>
	Akkuanzeige	<p>Grün: Batteriestand liegt über 80 %.</p> <p>Gelb: Batteriestand liegt zwischen 20 % und 80 %.</p> <p>Rot: Batteriestand liegt unter 20 %.</p> <p>Blinkt rot: Gerät schaltet sich in 5 Sek. ab.</p>
	Signalanzeige	<p>Leuchtet grün: Optimales Signal.</p> <p>Gelb: Akzeptables Signal.</p> <p>Rot: Unzureichendes Signal.</p> <p>Blinkt rot: Keine SIM-Karte/keine Mega-SIM-Karte/Kommunikationsausnahme.</p>
	Anwenderkonto-Anzeige	<p>Blinkt Grün: Verbindet mit dem Server.</p> <p>Leuchtet grün: Anwenderkonto angebunden und hat sich erfolgreich mit der Server-Kommunikation verbunden.</p> <p>Blinkt rot: Anwenderkonto angebunden, aber Verbindung zur Server-Kommunikation fehlgeschlagen.</p> <p>Leuchtet rot: Anwenderkonto nicht angebunden.</p>

Hinweis

Wenn alle Anzeigen erst grün werden und sich dann abschalten, führt das Gerät einen Reset durch.

Kapitel 2 Vorbereitung

2.1 Akku einsetzen

2.1.1 Akku-Anleitung

- Stellen Sie sicher, dass Ihre Batterien im Temperaturbereich von -20 °C bis 55 °C (-4 °F bis 131 °F) normal arbeiten können.
- Nehmen Sie die Batterien heraus, wenn Sie das Gerät für längere Zeit nicht benutzen.
- Sie können für das Gerät aufladbare oder nicht wieder aufladbare AA-Batterien verwenden. Die Batteriespannung muss zwischen 1,5 V und 2 V liegen.
- Die Batterielaufzeit variiert je nach Einstellungen verschiedener Funktionen.

2.1.2 Einsetzen der Batterien



Abbildung 2-1 Batterien einsetzen

Schritte

1. Drücken Sie die Entriegelungstaste des Batteriefaches.
2. Ziehen Sie das Batteriefach heraus.
3. Setzen Sie sechs oder zwölf AA-Batterien entsprechend der Plus-Minus-Markierungen ein.
4. Schieben Sie das Batteriefach wieder hinein, bis es mit einem Klicken in der verriegelten Position einrastet.

2.2 SD-Karte installieren

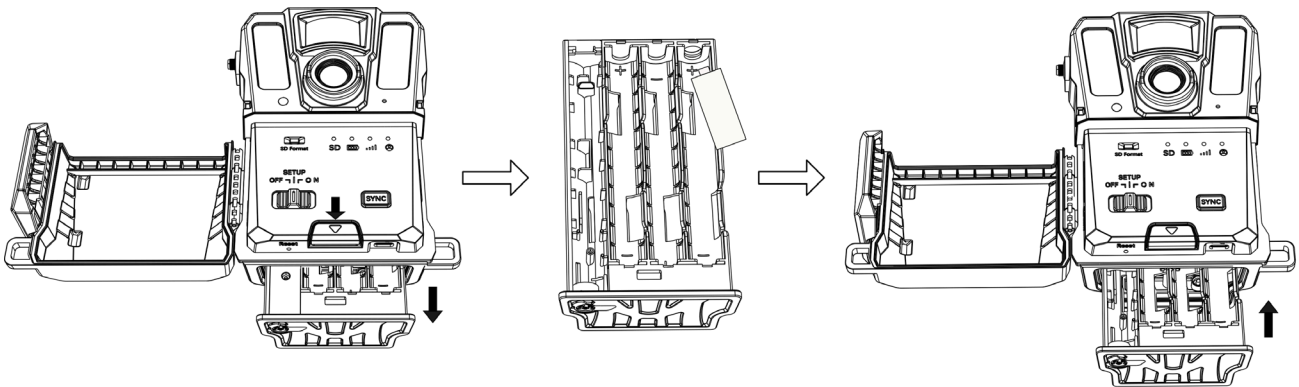
Hinweis

- Achten Sie beim Einsetzen genau auf korrekte Ausrichtung, da sich die SD-Karte sonst im Schlitz festsetzt.
 - Der Speicherplatz auf der SD-Karte darf 64 GB nicht überschreiten, sonst kann das Gerät den Status der SD-Karte nicht genau erkennen.
 - Die SD-Karte sollte 32 mm × 24 mm groß sein.
-

Schritte

1. Achten Sie auf die korrekte Ausrichtung der SD-Karte (siehe Abbildung).
2. Schieben Sie die SD-Karte ein, bis sie in der verriegelten Position mit einem Klicken einrastet.



Abbildung 2-2 SD-Karte installieren

2.3 SIM-Karte neu installieren (optional)

Hinweis

- Die SIM-Karte ist im Gerät bereits eingesetzt. Die SIM-Karte BITTE NICHT unnötigerweise neu einsetzen.
 - Achten Sie beim Einsetzen genau auf korrekte Ausrichtung, da sich die SIM-Karte sonst im Schlitz festsetzt.
-

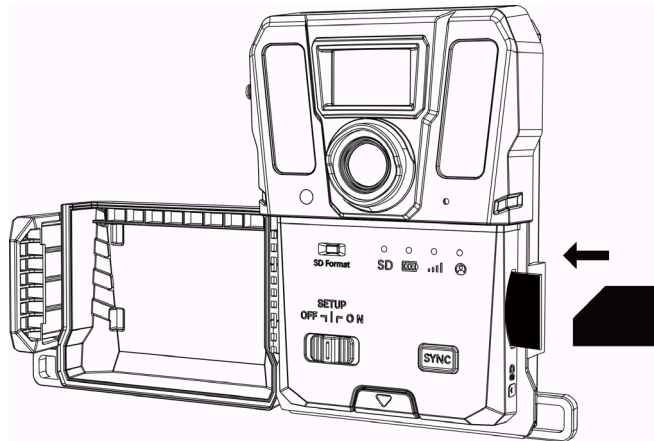
Schritte

1. Drücken Sie die SIM-Karte ein und lassen Sie sie los, bis Sie einen Klick hören. Entfernen Sie die SIM-Karte, wenn diese herauspringt.
 2. Achten Sie auf die korrekte Ausrichtung der SIM-Karte (siehe Abbildung).
 3. Schieben Sie die SIM-Karte ein, bis diese mit einem Klick in der verriegelten Position einrastet.
-



Abbildung 2-3 SIM-Karte einsetzen

2.4 Antenne montieren

Installieren Sie die Antenne, um das Signal im Freien zu verstärken, z. B. im Wald.

Schritte

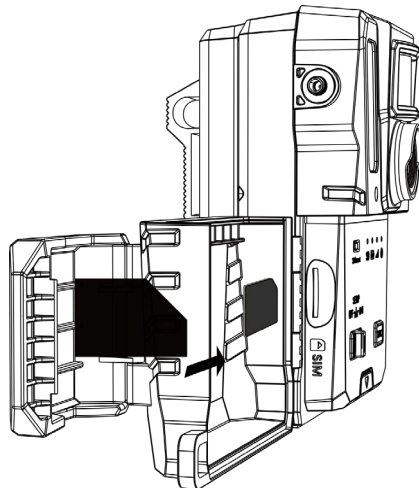
1. Richten Sie die Gewindeöffnung der Antenne am Antennenhalter aus.
2. Drehen Sie die Antenne im Uhrzeigersinn, um sie am Gerät zu fixieren.



Abbildung 2-4 Antenne montieren

2.5 Installation von HIKMICRO Sight

Suchen Sie HIKMICRO Sight im App Store (iOS-System) oder bei Google Play™ (Android-System) oder scannen Sie den QR-Code, um die App herunterzuladen und zu installieren.

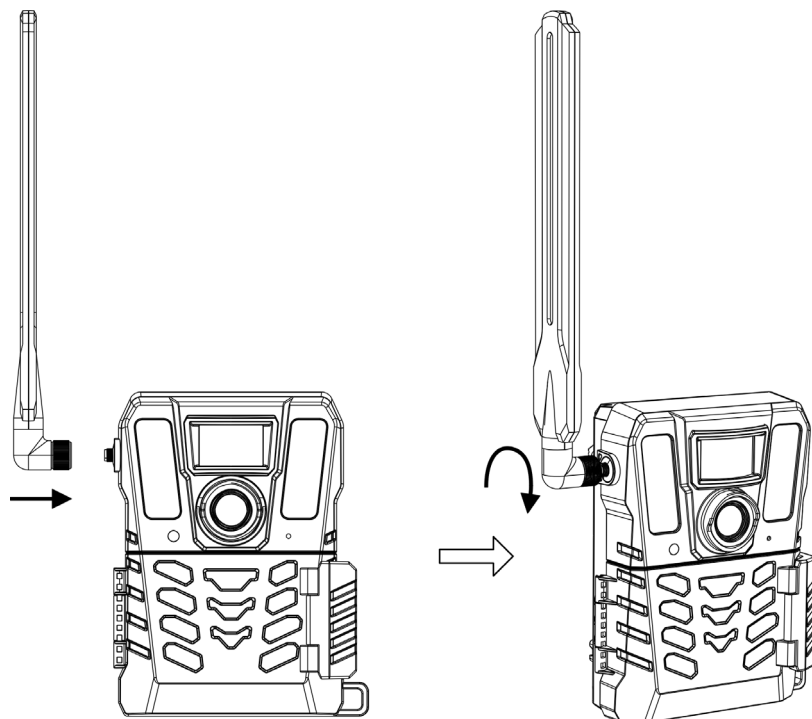

Android



iOS

2.6 Gerät hinzufügen

Bevor Sie beginnen

- Registrieren Sie ein Nutzerkonto und melden sich gemäß der Anleitungen an.
- Prüfen Sie die Anzeigen und wechseln den Gerätestatus zu **Einrichtung** bevor Sie Ihr Gerät hinzufügen.

Schritte

1. Tippen  Sie auf die rechte obere Ecke und wählen eine Wildkamera.
2. Finden Sie den QR-Code auf der Wildkamera.



Abbildung 2-5 QR-Code suchen

3. Tippen Sie auf **QR-Code Scannen**, um den QR-Code zu scannen und das Gerät hinzuzufügen.

Beginnen Sie mit der Konfiguration der Parameter in Ihrer App, nachdem die Anzeige des Benutzerkontos auf dem Gerät grün bleibt.

Hinweis

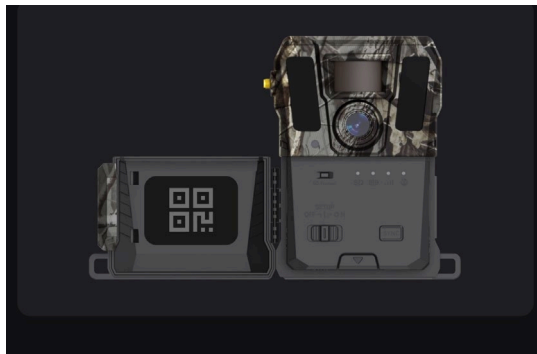
Jedes Gerät kann nur an ein einziges Anwenderkonto angebunden werden. Wenn Sie es an ein anderes Konto anbinden wollen, kontaktieren Sie bitte den technischen Kundendienst für Hilfe.

2.7 Firmware-Aktualisierung

Die Wildkamera unterstützt die Suche nach der neuesten Firmware und deren Aktualisierung über die HIKMICRO SIGHT-App.

Vergewissern Sie sich vor dem Upgrade, dass die Akkukapazität der Kamera mehr als 50 % beträgt.

Hinweis

- Wenn die Akkukapazität weniger als 50 % beträgt, wird die Aktualisierung der Firmware nicht unterstützt.
 - Wenn die Aktualisierung fehlschlägt, wird das Gerät neu starten und die Aktualisierung erneut versuchen.
 - Nach der Aktualisierung wird das Gerät automatisch neu starten.
-

2.8 Gerät montieren

Sie können das Gerät mit einem Gurt an einem Baum oder Pfahl befestigen oder es auf einem Stativ installieren.

2.8.1 Gerät mit Gurt befestigen

Schritte

1. Führen Sie den Riemen durch die Riemen-Befestigungspunkte.
2. Befestigen Sie den Riemen an einem Baumstamm oder Pfahl.



Abbildung 2-6 Gerät im Freien installieren

2.8.2 Gerät auf einem Stativ befestigen (optional)

Sie können das Gerät auf einem Stativ installieren. Positionieren Sie das Gerät nach Bedarf.

Hinweis

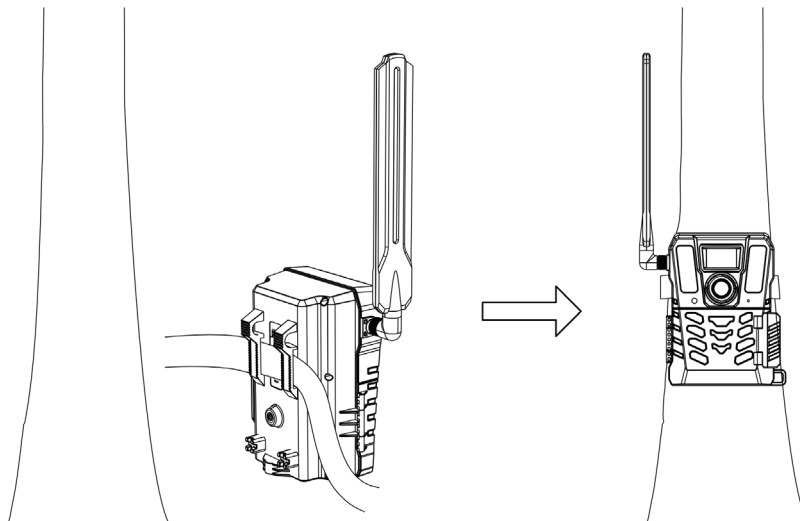
Das Stativ ist im Paket nicht enthalten. Bitte erwerben Sie es separat. Die Größe des Stativ-Montage-Schraube ist 1/4".

Kapitel 3 Geräteeinstellungen

Sie können Parameter für das Gerät wie Betriebszeit, PIR-Empfindlichkeit, geplante Aufnahme, verzögerte Aufnahme usw.

3.1 Fernbedienung

Nach der Einstellung der Parameter in der App können Sie das Intervall des Empfanges aufgenommener Bilder und Videos auf der App einstellen oder der Synchronisationseinstellungen in Echtzeit oder nach einer bestimmten Zeitspanne festlegen.

Echtzeit

Die Konfiguration wird wirksam und die App erhält Dateien in Echtzeit. **Echtzeit** ist standardmäßig eingestellt.

Verzögerung

Sie können Verzögerung 0,5 Std, Verzögerung 1 Std, Verzögerung 2 Std usw. einstellen. Die Einstellung wird nach der eingestellten Zeit wirksam.



Hinweis

Im **Einstellung**-Modus, wenn Sie Bilder aufnehmen oder die Konfiguration sofort mit der Wildkamera synchronisieren möchten, drücken sie **SYNC**.

3.2 Kameramodus einstellen

Sie können den Kameramodus als Foto, Video oder Foto und Video einstellen.

Foto

Das Gerät macht Bilder und schickt diese zum Server. Sie können die Bildauflösung unter **Bildauflösung** einstellen.

Video

Das Gerät nimmt Videos auf und schickt diese zum Server. Sie können die Video-Auflösung und Dauer unter **Videoauflösung** einstellen.

Foto und Video

Das Gerät macht erst ein Foto und nimmt dann Videos auf. Nachdem das Gerät die Aufnahme beendet, schickt es die Bilder und Videos zum Server. Sie sollten beide, **Bildauflösung** und **Videoauflösung**, einstellen.

Hinweis

- Sie können Bildserie für Foto oder Foto und Video-Modus einstellen. Siehe *Serienaufnahme*.
 - Die Videos und Bilder, die Sie auf HIKMICRO Sight empfangen, sind Miniaturansichten.
-

3.3 Arbeitszeit

Sie können zwei Echtzeit-Aktivitätszeiträume festlegen: für PIR- und eine geplante Aufnahme.

Schritte

1. Tippen Sie auf **Betriebszeit 1**, um ins Einstellungs Menü zu gelangen.
2. Antippen  um diese Funktion zu aktivieren.
3. Setzen Sie die **Startzeit** und **Endzeit** ein und tippen Sie auf **Bestätigen**.



Abbildung 3-1 Betriebszeit einstellen

4. Wiederholen Sie die oben aufgeführten Schritte, um die andere Betriebszeit einzustellen, **Betriebszeit 2**.

Ergebnis

Das Gerät wird PIR und geplante Aufzeichnung während der eingestellten Zeit auslösen, z.B. von 18:41 bis 20:07.

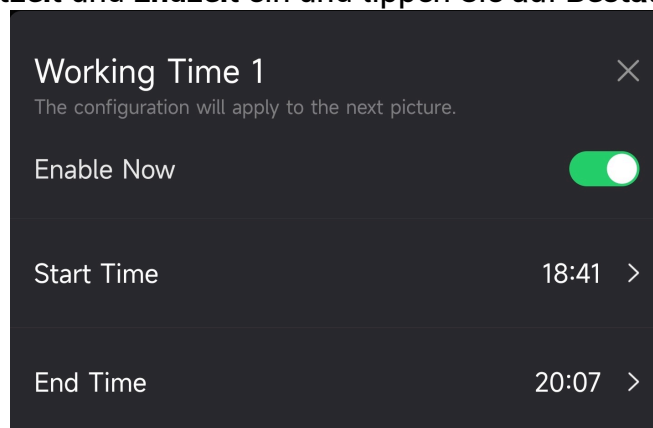
3.4 Geplante Aufnahme

Sie können das Intervall um Bilder oder Video aufzunehmen auf automatisch stellen, unabhängig davon, ob PIR ein- oder ausgeschaltet ist.

Schritte

1. Tippen Sie auf **Geplante Aufzeichnung** um ins Einstellungs Menü zu gelangen.
2. Antippen  um diese Funktion zu aktivieren.

3. Stellen Sie das geplante Foto oder Aufnahmezeit ein und tippen auf **Bestätigen**.



Abbildung 3-2 Geplante Aufnahme einstellen

Ergebnis

Das Gerät wird nach der eingestellten Zeitspanne Bilder und Videos automatisch aufnehmen.

3.5 Aufnahme-Einstellungen

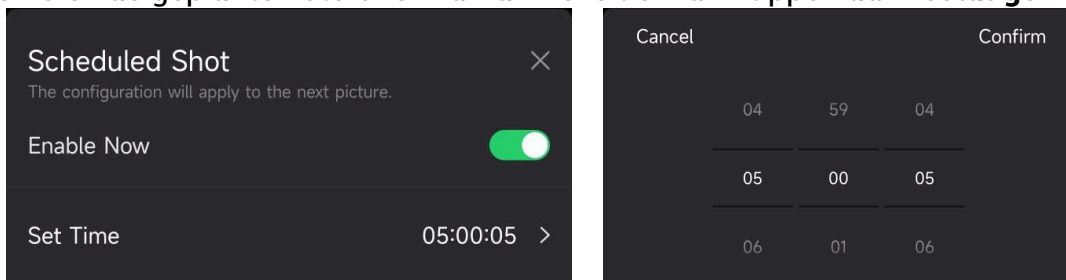
Einige Bildmodi wie Bildserien und Verzögerte Aufnahme kann für die Wildkamera eingestellt werden.

3.5.1 Serienaufnahme

Das Gerät nimmt fortlaufend eins, zwei oder drei Bilder auf und schickt die ersten aufgenommenen Bilder zum Server.



Hinweis

Diese Funktion wird nicht unterstützt, wenn die Kamera auf **Video** eingestellt ist.

3.5.2 Verzögerte Aufnahme

Verzögerte Aufnahme ermöglicht Ihnen die Zeitspanne zwischen jeder Auslösung einzustellen, bevor die Kamera das nächste Bild oder Video aufnimmt.

Schritte

1. Tippen Sie auf **Verzögerte Aufnahme**, um ins Einstellungsmenü zu gelangen.
2. Antippen , um diese Funktion zu aktivieren.
3. Stellen Sie die Verzögerungszeit für Bild oder Video ein und tippen auf **Bestätigen**.



Abbildung 3-3 Verzögerte Aufnahme einstellen

Ergebnis

Die Bild- und Videoaufnahme wird nach einer bestimmten Zeit wieder ausgelöst. Zum Beispiel nimmt das Gerät nach 5 Sekunden wieder Bilder auf.

3.6 PIR-Empfindlichkeit

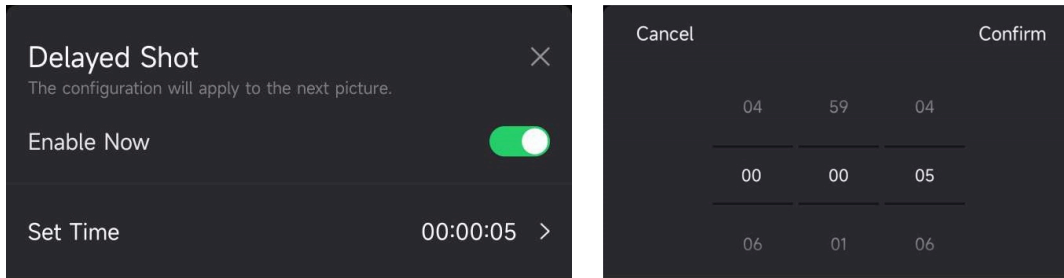
PIR bezieht sich auf passives Infrarot, welche Bewegung von Zielen entdecken kann. PIR-Empfindlichkeit ermöglicht Ihnen, die Auslöseempfindlichkeit des Gerätes einzustellen. Je höher der Wert ist, desto einfacher kann das Gerät Ziele ausmachen.

3.7 Blitzlicht-Ausgang

Passen Sie die Stärke des Infrarotlichts an.

3.8 Maximale Bilder zum Hochladen/Tag

Stellen Sie die max. Anzahl an Bilder ein, die pro Tag zum Cloud-Album hoch geladen werden können.

Schritte

1. Tippen Sie auf **Max. Bilder zum Hochladen/Tag**, um ins Einstellungsmenü zu gelangen.
2. Geben Sie die Anzahl an Bildern ein (1 bis 99), die pro Tag hoch geladen werden sollen.
3. Tippen Sie auf **Bestätigen**.



Abbildung 3-4 Höchstzahl Bilder zum Hochladen/Tag

Was ist als Nächstes zu tun

Um die hochgeladenen Dateien anzuzeigen, siehe *Dateien anzeigen*.

3.9 Gerätenamen bearbeiten

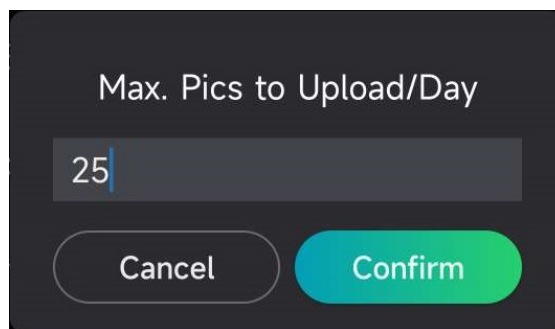
Sie können den Namen für Ihr Gerät ändern.

Schritte

1. Tippen Sie auf **Gerätedetails**, um ins Einstellungsmenü zu gelangen.
2. Tippen Sie auf **Kameraname**.
3. Geben Sie einen neuen Namen für Ihre Kamera ein und tippen auf **Bestätigen**.





Abbildung 3-5 Gerätenamen bearbeiten

Kapitel 4 Systemeinstellungen

4.1 GPS-Dienst

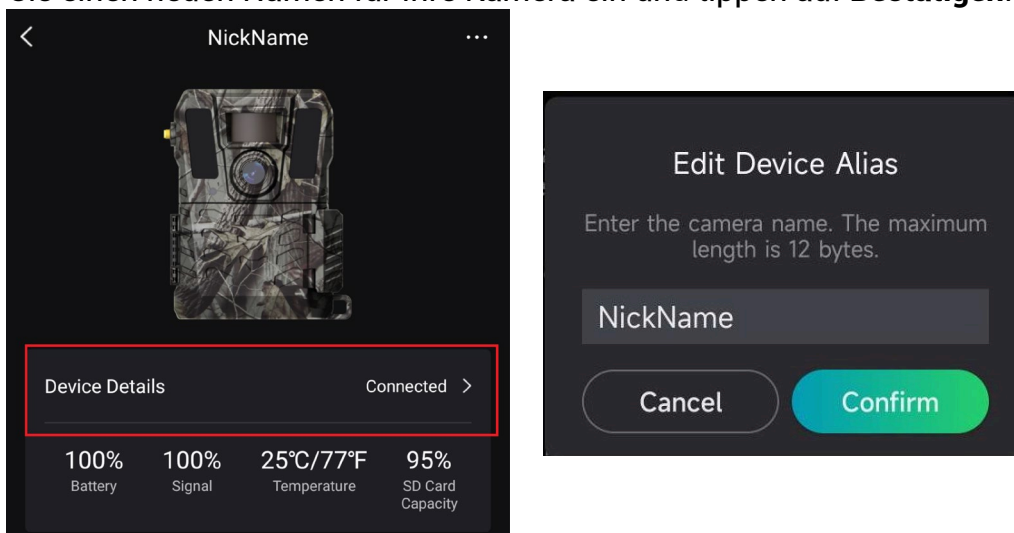
Sie können den **GPS-Dienst** aktivieren, um den Echtzeitstandort des Gerätes zu erhalten. Wenn Sie den GPS-Dienst deaktivieren, werden die Standortkoordinaten für Bilder/Videos und der Echtzeitstandort des Gerätes nicht verfügbar sein.

Vergrößern Sie die Karten durch Antippen von  und verkleinern Sie die Karte durch Antippen von .

4.2 Datumformat einstellen

Gehen Sie in die **Geräteeinstellungen** und tippen auf **Datumsformat**. MM-TT-JJ und TT-MM-JJ sind wählbar.

4.3 SD-Überschreibzyklus

SD-Überschreibzyklus hilft dabei die SD-Kartenkapazität zu verwalten. Antippen , um diese Funktion zu aktivieren.

Ein

Die ersten gespeicherten Dateien in der SD-Karte werden automatisch gelöscht, wenn die SD-Kartenkapazität voll sein wird.

Aus

Das Gerät wird abgeschaltet, wenn die SD-Kartenkapazität voll ist.

4.4 Gerätedaten anzeigen

Tippen Sie auf **Gerätedaten**, um in die Geräteinformationsschnittstelle zu gelangen. Dort sehen Sie die Geräteinformationen wie Veröffentlichungsdatum, SIM-ID, Fernsteuer-Modus, SD-Kartenkapazität usw. Sie können also einige der Informationen auf der Webseite sehen.





Abbildung 4-1 Gerätedaten anzeigen

4.5 Gerät wiederherstellen

Gehen Sie in die **Geräteeinstellungen** und tippen Sie am unteren Rand der Seite auf **Standards Wiederherstellen**. Wählen Sie das benötigte Datumsformat. Sie können ebenso mit einem Auswurf-Pin den Zurücksetzen-Knopf am Gerät drücken, um es zurückzusetzen. Siehe Rücksetztaste in *Aufbau*.

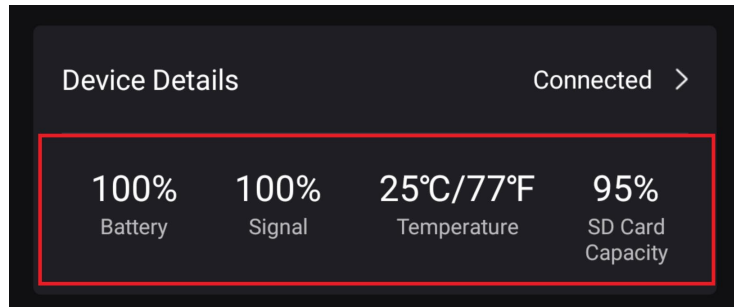
4.6 Gerät löschen

Schritte

1. Tippen Sie links oben in der Schnittstelle auf .
2. Tippen Sie auf **Gerät löschen**.
3. Tippen Sie auf **Bestätigen**, um das Gerät zu löschen oder tippen Sie auf **Abbrechen**, um die Operation abzubrechen.



Abbildung 4-2 Gerät löschen

Hinweis

Alle Daten auf dem Gerät (Bilder, Videos, Tarif, usw.) werden gleichzeitig gelöscht.

Kapitel 5 Dateiverwaltung

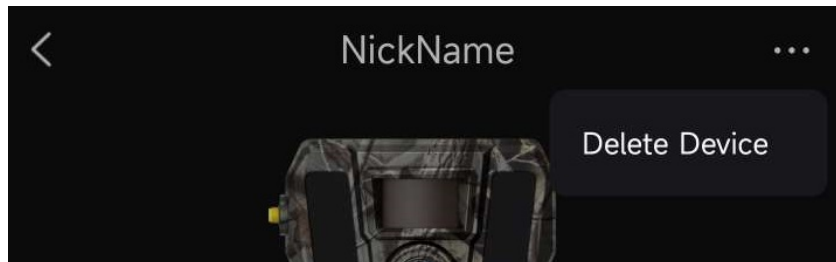
5.1 Dateien anzeigen

Sie können die aufgenommenen Bilder und Videos in einem Cloud-Album auf Ihrem Handy anzeigen.

Tippen Sie auf der Startseite auf **Cloud-Album**, um das Cloud-Album aufzurufen. Oder tippen Sie am unteren Rand der Webseite auf **Media**, um ins Cloud-Album zu gelangen.











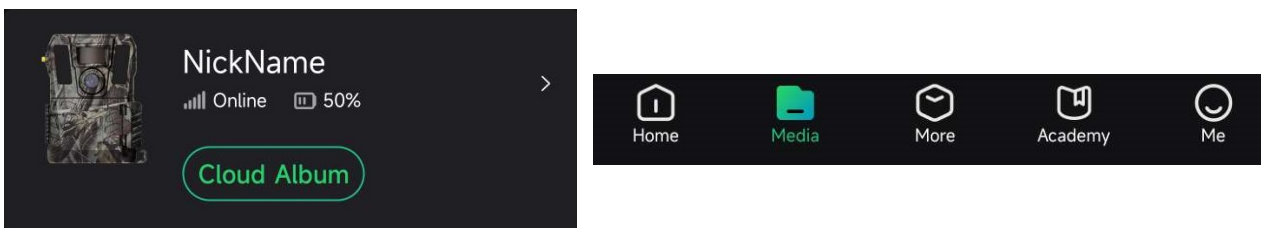



Abbildung 5-1 Cloud-Album aufrufen

5.2 Dateien bearbeiten

Die aufgenommenen Bilder und Videos werden im Cloud-Album gespeichert. Sie können Dateiinformationen ansehen, Schlagworte hinzufügen, Dateien zu lokalen Alben herunterladen, Dateien löschen usw.

Aufgabe	Vorgang
Bildinformationen anzeigen	<ol style="list-style-type: none"> 1. Antippen, um eine Datei zu öffnen. 2. Tippen Sie auf , um die Dateiinformationen zu sehen, wie Dateigröße, Erfassungszeit und Schlagwort. <hr/> <p> Hinweis Sie können das Schlagwort für die Datei hier bearbeiten.</p>
Schlagwort hinzufügen	<ol style="list-style-type: none"> 1. Antippen, um eine Datei zu öffnen. 2. Tippen Sie auf , um ins Schlagwortmenü zu gelangen. 3. Wählen Sie die Schlagworte für die Datei. Es können höchstens 5 Schlagworte angebracht werden. <hr/> <p> Hinweis Sie können Schlagworte für Ihre Dateien anpassen.</p>

Aufgabe	Vorgang
Dateien herunterladen	1. Tippen Sie auf  , und tippen Sie auf eine oder mehrere Dateien, um diese zum Herunterladen auszuwählen. 2. Tippen Sie auf  . Auf der Benutzeroberfläche wird ein Eingabefeld angezeigt. 3. Tippen Sie auf OK , um die ausgewählten Dateien herunterzuladen. Sie können auch eine Datei öffnen und tippen auf  , um eine einzelne Datei herunterzuladen.
HD Bild	Tippen Sie auf  , um einen HD-Bilder-Tarif zu erwerben.
Datei löschen	1. Tippen Sie auf  , und wählen eine oder mehrere Dateien, um diese zu löschen. 2. Tippen Sie auf  . Auf der Benutzeroberfläche wird ein Eingabefeld angezeigt. 3. Tippen Sie auf OK , um die ausgewählten Dateien zu löschen. Sie können auch eine Datei öffnen und tippen auf  , um eine einzelne Datei zu löschen.

Hinweis

Tippen Sie auf , und dann auf **Alle Auswählen**, um alle Dateien auszuwählen, oder tippen Sie auf **Alle Abwählen**, um die Auswahl zu stornieren.

5.3 Dateien filtern

Wenn Sie an Ihre Dateien Schlagworte anbringen, können Sie die Dateien filtern, indem Sie Parameter einstellen, um die Gesuchten schnell zu finden.

Schritte

1. Tippen Sie im Cloud-Album auf .
2. Stellen Sie die Zeitspanne für die gewählten Bilder und Videos ein.
3. Wählen Sie die Schlagworte, die Sie an die gewählten Bilder und Videos angebracht haben.
4. Tippen Sie auf **OK**. Die Dateien, die den Filterbedingungen entsprechen, werden im Cloud-Album angezeigt



Abbildung 5-2 Dateien filtern

5.4 Dateien exportieren

Sie können HD-Videos zu Ihrem PC exportieren mittels eines Typ-C Kabels oder laden Sie die Miniaturansichten über HIKMICRO Sight auf Ihre lokale Alben in Ihrem Handy.

Schritte

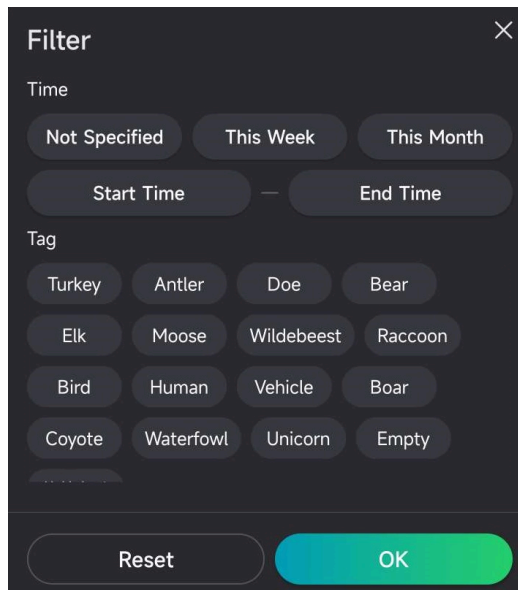
1. Verbinden Sie das Gerät mit dem PC über ein Type-C-Kabel.
2. Öffnen Sie die Computer-Festplatte und wählen Sie das Speichermedium des Geräts. Gehen Sie zum Ordner **DCIM** und suchen Sie Ihre aufgenommenen Bilder und Videos.
3. Wählen Sie die Dateien aus und kopieren Sie sie auf den PC.
4. Trennen Sie das Gerät von Ihrem PC.

Hinweis

- Wenn Sie das Gerät zum ersten Mal an den PC anschließen, wird das Treiberprogramm automatisch installiert.
 - Lesen Sie im Anwenderhandbuch der App die genaue Bedienung zum Herunterladen der Miniaturansichten über HIKMICRO Sight.
-

Sicherheitshinweis



Diese Anleitungen sollen gewährleisten, dass Sie das Produkt korrekt verwenden, um Gefahren oder Sachschäden zu vermeiden.

Gesetze und Vorschriften

- Die Verwendung des Produkts muss in strikter Übereinstimmung mit den örtlichen Vorschriften zur elektrischen Sicherheit erfolgen.

Symbol-Konventionen

Die in diesem Dokument verwendeten Symbole sind wie folgt definiert.

Symbol	Beschreibung
 Gefahr	Zeigt eine gefährliche Situation, die, wenn nicht beachtet, zu Tod oder schweren Verletzungen führen kann.
 Achtung	Weist auf eine potenziell gefährliche Situation hin, die, wenn sie nicht vermieden wird, zu Schäden am Gerät, Datenverlust, Leistungsminderung oder unerwarteten Ergebnissen führen kann.
 Hinweis	Liefert zusätzliche Informationen zur Betonung oder Ergänzung wichtiger Punkte im Text.

Transportwesen

- Bewahren Sie das Gerät beim Transport in der ursprünglichen oder einer vergleichbaren Verpackung auf.
- Bewahren Sie das gesamte Verpackungsmaterial nach dem Auspacken für zukünftigen Gebrauch auf. Im Falle eines Fehlers müssen Sie das Gerät in der Originalverpackung an das Werk zurücksenden. Beim Transport ohne Originalverpackung kann das Gerät beschädigt werden und wir übernehmen keine Verantwortung.
- Lassen Sie das Produkt NICHT fallen und vermeiden Sie heftige Stöße. Halten Sie das Gerät von magnetischen Störungen fern.

Spannungsversorgung

- Die Eingangsspannung für das Gerät muss den Anforderungen der begrenzten Stromquelle (12 VDC, 2 A) gemäß der Norm IEC61010-1 oder IEC62368 entsprechen. Detaillierte Informationen entnehmen Sie bitte den aktuellen Produkten und technischen Spezifikationen.
- Die Stromquelle muss die Anforderungen an eine Stromquelle mit begrenzter Leistung oder PS2 gemäß der Norm IEC 60950-1 oder IEC 62368-1 erfüllen.
- Verwenden Sie bei einem Gerät ohne mitgeliefertes Netzteil nur ein Netzteil von einem zugelassenen Hersteller. Detaillierte Angaben zum Strombedarf finden Sie in der Produktspezifikation.
- Stellen Sie sicher, dass der Stecker richtig in der Steckdose steckt.

- Verbinden Sie NICHT mehrere Geräte mit einem Netzteil, da es andernfalls durch Überlastung zu einer Überhitzung oder einem Brand kommen kann.

Wartung

- Falls das Produkt nicht einwandfrei funktionieren sollte, wenden Sie sich an Ihren Händler oder den nächstgelegenen Kundendienst. Wir übernehmen keine Haftung für Probleme, die durch nicht Reparatur- oder Instandhaltungsarbeiten von nicht autorisierten Dritten verursacht werden.
- Wischen Sie das Gerät bei Bedarf sanft mit einem sauberen Tuch und einer geringen Menge Ethanol ab.
- Wenn das Gerät nicht vom Hersteller vorgegebenem Sinne genutzt wird, kann der durch das Gerät bereitgestellte Schutz beeinträchtigt werden.
- Wir empfehlen, das Gerät alle 2 Stunden neu zu starten, um seine Leistungsfähigkeit zu gewährleisten.

Einsatzumgebung

- Achten Sie darauf, dass die Betriebsumgebung den Anforderungen des Geräts entspricht. Die Betriebstemperatur beträgt -20 °C bis +55 °C und die Luftfeuchtigkeit 5 % bis 90 %.
- Stellen Sie das Gerät an einem kühlen und gut belüfteten Ort auf.
- Setzen Sie das Gerät KEINER hohen elektromagnetischen Strahlung oder staubigen Umgebungen aus.
- Richten Sie das Objektiv NICHT auf die Sonne oder eine andere helle Lichtquelle.
- Achten Sie bei Verwendung eines Lasergeräts darauf, dass das Objektiv des Geräts nicht dem Laserstrahl ausgesetzt wird. Andernfalls könnte es durchbrennen.
- Vermeiden Sie die Installation des Geräts auf vibrierenden Oberflächen oder an Orten, die Erschütterungen ausgesetzt sind (Nachlässigkeit kann zu Geräteschäden führen).

Notruf

- Sollten sich Rauch, Gerüche oder Geräusche in dem Gerät entwickeln, so schalten Sie es unverzüglich aus und ziehen Sie den Netzstecker. Wenden Sie sich dann an den Kundendienst.

Anschrift des Herstellers

Raum 313, Einheit B, Gebäude 2, 399 Danfeng-Straße, Gemarkung Xixing, Stadtbezirk Binjiang, Hangzhou, Zhejiang 310052, China
Hangzhou Microimage Software Co., Ltd.

Rechtliche Informationen

©2023 Hangzhou Microimage Software Co., Ltd. Alle Rechte vorbehalten.

Hinweise zu dieser Bedienungsanleitung

Die Bedienungsanleitung enthält Anleitungen zur Verwendung und Verwaltung des Produkts. Bilder, Diagramme, Abbildungen und alle sonstigen Informationen dienen nur der Beschreibung und Erklärung. Die Änderung der in der Bedienungsanleitung enthaltenen Informationen ist aufgrund von Firmware-Aktualisierungen oder aus anderen Gründen vorbehalten. Die neueste Version dieses Handbuchs finden Sie auf der HIKMICRO-Website (www.hikmicrotech.com/).

Bitte verwenden Sie diese Bedienungsanleitung unter Anleitung und Unterstützung von Fachleuten, die für den Support des Produkts geschult sind.

Marken

 **HIKMICRO** und andere Marken und Logos von HIKMICRO sind Eigentum von HIKMICRO in verschiedenen Gerichtsbarkeiten.

Andere hier erwähnte Marken und Logos sind Eigentum ihrer jeweiligen Inhaber.

HAFTUNGSAUSSCHLUSS

DIESE BEDIENUNGSANLEITUNG UND DAS BESCHRIEBENE PRODUKT MIT SEINER HARDWARE, SOFTWARE UND FIRMWARE WERDEN, SOWEIT GESETZLICH ZULÄSSIG, IN DER „VORLIEGENDEN FORM“ UND MIT „ALLEN FEHLERN UND IRRTÜMERN“ BEREITGESTELLT. HIKMICRO GIBT KEINE GARANTIE, WEDER AUSDRÜCKLICH NOCH STILLSCHWEIGEND, EINSCHLIEßLICH, ABER OHNE DARAUF BESCHRÄNKT ZU SEIN, MARKTGÄNGIGKEIT, ZUFRIEDENSTELLENDEN QUALITÄT ODER EIGNUNG FÜR EINEN BESTIMMTEN ZWECK. DIE NUTZUNG DES PRODUKTS DURCH SIE ERFOLGT AUF IHRE EIGENE GEFAHR. IN KEINEM FALL IST HIKMICRO IHNEN GEGENÜBER HAFTBAR FÜR BESONDERE, ZUFÄLLIGE, DIREKTE ODER INDIREKTE SCHÄDEN, EINSCHLIEßLICH, ABER OHNE DARAUF BESCHRÄNKT ZU SEIN, VERLUST VON GESCHÄFTSGEWINNEN, GESCHÄFTSUNTERBRECHUNG, DATENVERLUST, SYSTEMBESCHÄDIGUNG, VERLUST VON DOKUMENTATIONEN, SEI ES AUFGRUND VON VERTRAGSBRUCH, UNERLAUBTER HANDLUNG (EINSCHLIEßLICH FAHRLÄSSIGKEIT), PRODUKTHAFTUNG ODER ANDERWEITIG, IN VERBINDUNG MIT DER VERWENDUNG DIESES PRODUKTS, SELBST WENN HIKMICRO ÜBER DIE MÖGLICHKEIT DERARTIGER SCHÄDEN ODER VERLUSTE INFORMIERT WAR.

SIE ERKENNEN AN, DASS DIE NATUR DES INTERNETS DAMIT VERBUNDENE SICHERHEITSRISIKEN BEINHÄLTET. HIKMICRO ÜBERNIMMT KEINE VERANTWORTUNG FÜR ANORMALEN BETRIEB, DATENVERLUST ODER ANDERE SCHÄDEN, DIE SICH AUS CYBERANGRIFFEN, HACKERANGRIFFEN, VIRUSINFEKTION ODER ANDEREN SICHERHEITSRISIKEN IM INTERNET ERGEBEN. HIKMICRO WIRD JEDOCH BEI BEDARF ZEITNAH TECHNISCHEM SUPPORT LEISTEN.

SIE STIMMEN ZU, DIESES PRODUKT IN ÜBEREINSTIMMUNG MIT ALLEN GELTENDEN GESETZEN ZU VERWENDEN, UND SIE SIND ALLEIN DAFÜR VERANTWORTLICH, DASS IHRE VERWENDUNG GEGEN KEINE GELTENDEN GESETZE VERSTÖßT. INSBESONDERE SIND SIE DAFÜR VERANTWORTLICH, DIESES PRODUKT SO ZU VERWENDEN, DASS DIE RECHTE DRITTER NICHT VERLETZT WERDEN, EINSCHLIEßLICH, ABER NICHT BESCHRÄNKT AUF VERÖFFENTLICHUNGSRECHTE, DIE RECHTE AN GEISTIGEM EIGENTUM ODER DEN DATENSCHUTZ UND ANDERE PERSÖNLICHKEITSRECHTE. DIESES PRODUKT DARF NICHT FÜR DIE ILLEGALE JAGD AUF TIERE, DIE VERLETZUNG DER PRIVATSPHÄRE ODER FÜR EINEN ANDEREN ZWECK VERWENDET WERDEN, DER ILLEGAL ODER DEM ÖFFENTLICHEN INTERESSE ABTRÄGLICH IST. SIE DÜRFEN DIESES PRODUKT

NICHT FÜR VERBOTENE ENDANWENDUNGEN VERWENDEN, EINSCHLIESSLICH DER ENTWICKLUNG ODER HERSTELLUNG VON MASSENVERNICHTUNGSWAFFEN, DER ENTWICKLUNG ODER HERSTELLUNG CHEMISCHER ODER BIOLOGISCHER WAFFEN, JEDLICHER AKTIVITÄTEN IM ZUSAMMENHANG MIT EINEM NUKLEAREN SPRENGKÖRPER ODER UNSICHEREN NUKLEAREN BRENNSTOFFKREISLAUF BZW. ZUR UNTERSTÜTZUNG VON MENSCHENRECHTSVERLETZUNGEN. IM FALL VON WIDERSPRÜCHEN ZWISCHEN DIESER BEDIENUNGSANLEITUNG UND GELTENDEM RECHT IST LETZTERES MASSGEBLICH.

Behördliche Informationen

Diese Bestimmungen gelten nur für Produkte, die das entsprechende Zeichen oder die entsprechenden Informationen tragen.

EU-/UK-Konformitätserklärung



Dieses Produkt und – gegebenenfalls – das mitgelieferte Zubehör tragen das „CE“-Kennzeichen und entsprechen daher den geltenden harmonisierten europäischen Normen, die in der Richtlinie 2014/30/EU (EMV), der Richtlinie 2014/35/EU (NSR) und der Richtlinie 2011/65/EU (RoHS) aufgeführt sind.

Frequenzbänder und Leistung (für CE)

Die für dieses Funkgerät geltenden Frequenzbänder und Modi und Nenngrenzwerte der Sendeleistung (abgestrahlt und/oder leitungsgeführt) sind folgende: LTE-Band 1: 1920 bis 1980 MHz, 25 dBm, Klasse 3; LTE-Band 3: 1710 bis 1785 MHz, 25 dBm, Klasse 3; LTE-Band 7: 2500 bis 2570 MHz, 25 dBm, Klasse 3; LTE-Band 8: 880 bis 915 MHz, 23 dBm, Klasse 3; LTE-Band 20: 832 bis 862 MHz, 23 dBm, Klasse 3; LTE-Band 28: 703 bis 748 MHz, 23 dBm, Klasse 3.



Richtlinie 2012/19/EU (WEEE-Richtlinie): Produkte, die mit diesem Symbol gekennzeichnet sind, dürfen innerhalb der Europäischen Union nicht mit dem Hausmüll entsorgt werden. Für korrektes Recycling geben Sie dieses Produkt an Ihren örtlichen Fachhändler zurück oder entsorgen Sie es an einer der Sammelstellen. Weitere Informationen finden Sie unter: www.recyclethis.info.



HIKMICRO

See the World in a New Way



Facebook: HIKMICRO Outdoor Instagram: hikmicro_outdoor

YouTube: HIKMICRO Outdoor

LinkedIn: HIKMICRO

Webseite: www.hikmicrotech.com

E-Mail: support@hikmicrotech.com

UD31879B-B