

Haier

Benutzeranleitung Geschirrspüler

XIT 6C3TB3B
XUT 6C3TB3B

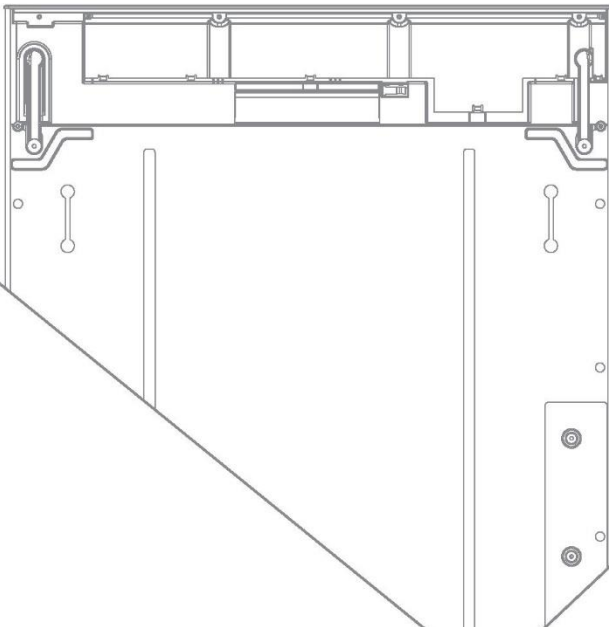

DE

Sicherheit und Warnhinweise.....	2
Erste Verwendung.....	6
Empfehlungen zum Beladen.....	9
Spülprogramme.....	10
Einstellen eines Spülvorgangs.....	11
Verzögerter Start.....	13
Tastensperre.....	14
Desinfektion.....	15
Einstellungen.....	16
Wasserenthärtungsanlage.....	17
Spülmittel.....	19
Klarspüler.....	21
Funktion der Einsätze und Körbe.....	22
Wartung.....	24
Fehlerbehebung.....	28
Fehlercodes.....	31
Standardtest.....	33
Technische Daten.....	34

Verwendungszweck

Das Gerät ist für den häuslichen Gebrauch im Haus oder in ähnlichen Bereichen wie z. B. Personalküchen in Arbeitsumgebungen, in Ferienhäusern, von Gästen in Hotels, Motels oder anderen Wohnumgebungen sowie in Bed-and-Breakfast-Umgebungen vorgesehen. Es ist nicht für den kommerziellen oder industriellen Gebrauch bestimmt. Verwenden Sie es nicht für andere Zwecke als die, für die es bestimmt ist.

Änderungen oder Modifikationen am Gerät sind nicht erlaubt. Eine nicht bestimmungsgemäße Verwendung kann zu Gefährdungen und zum Verlust von Gewährleistungsansprüchen führen.

Normen und Richtlinien

Dieses Produkt erfüllt die Anforderungen aller anwendbaren EG-Richtlinien mit den entsprechenden harmonisierten Normen, die eine CE-Kennzeichnung vorsehen.

Diese Anleitung lesen und aufbewahren

Beachten Sie bei der Benutzung Ihres Geschirrspülers grundlegende Vorsichtsmaßnahmen, einschließlich der folgenden:

Allgemeines

- ▶ Die Informationen in dieser Anleitung müssen befolgt werden, um die Brand- oder Explosionsgefahr zu minimieren oder um Sachschäden, Verletzungen oder den Verlust von Menschenleben zu verhindern.
- ▶ Verwenden Sie den Geschirrspüler nur für die in dieser Anleitung beschriebene Funktion.
- ▶ Dieses Gerät ist für den Haushaltsgebrauch konzipiert bzw. für den haushaltsnahen Gebrauch, wie z. B.:
 - in Teeküchen für das Personal von Büros, Geschäften oder ähnlichen Arbeitsbereichen
 - in Ferienhäusern
 - von Gästen in Hotels, Motels und anderen Wohneinrichtungen
 - in Bed & Breakfast-Umgebungen.
- ▶ Verwenden Sie nur Reiniger oder Klarspüler, die für Haushaltsgeschirrspüler geeignet sind, und bewahren Sie sie außerhalb der Reichweite von Kindern auf. Stellen Sie sicher, dass das Reinigungsmittelfach nach Abschluss jedes Spülprogramms leer ist.
- ▶ Legen Sie beim Laden von Geschirr scharfe Gegenstände so ein, dass sie den Geschirrspüler nicht beschädigen können. Scharfe Messer müssen stets mit dem Griff nach oben eingesteckt werden, um das Risiko von Schnittverletzungen zu verringern.
- ▶ Berühren Sie die Filterplatte im Boden des Geschirrspülers während oder unmittelbar nach dem Gebrauch nicht, da sie heiß sein kann.

- ▶ Nehmen Sie den Geschirrspüler nur in Betrieb, wenn alle Verkleidungen ordnungsgemäß angebracht sind.
- ▶ Nehmen Sie niemals Eingriffe an den Bedienelementen vor.
- ▶ Es ist untersagt, sich auf die Tür oder den Geschirrkorb des Geschirrspülers zu setzen, zu stellen oder anderweitige missbräuchliche Handlungen vorzunehmen.
- ▶ Die Tür darf nicht in der geöffneten Stellung belassen werden, da dies eine Stolpergefahr darstellen kann.
- ▶ Die klappbaren Tasseneinsätze sind so konzipiert, dass sie Tassen, Gläser und Küchenutensilien aufnehmen können. Lehnen Sie sich nicht an die klappbaren Tasseneinsätze und verwenden Sie diese nicht als Stütze für Ihr Körpergewicht.
- ▶ Zum Verringern des Verletzungsrisikos dürfen Kinder niemals in, an oder auf dem Geschirrspüler spielen.
- ▶ Unter bestimmten Bedingungen kann sich in einem Warmwasserheizsystem, das zwei Wochen oder länger nicht benutzt wurde, Wasserstoffgas bilden. WASSERSTOFFGAS IST EXPLOSIV. Wenn das Warmwasserbereitersystem einen solchen Zeitraum lang nicht verwendet wurde, drehen Sie vor der Verwendung des Geschirrspülers alle Warmwasserhähne auf und lassen Sie das Wasser von jedem Hahn mehrere Minuten lang fließen. Dies setzt angesammeltes Wasserstoffgas frei. Da das Gas brennbar ist, ist es untersagt, während dieser Zeit zu rauchen und offene Flammen zu verwenden.
- ▶ Bauen Sie die Tür zum Spülraum ab, wenn Sie eine alte Geschirrspülmaschine außer Betrieb nehmen oder entsorgen.
- ▶ Einige Spülmaschinenreiniger sind stark alkalisch. Sie können bei Verschlucken extrem gefährlich sein. Vermeiden Sie den Kontakt mit Haut und Augen und halten Sie Kinder vom Geschirrspüler fern, wenn die Tür geöffnet ist.
- ▶ Der Geschirrspüler darf nur betrieben werden, wenn Filterplatte, Filter und Sprüharm(e) eingebaut sind. Um welche Teile es sich dabei handelt, ist unter „Wartung“ beschrieben.
- ▶ Wenn der Geschirrspüler über längere Zeit nicht benutzt wird, sollten Sie die Stromversorgung trennen und die Wasserversorgung abdrehen.
- ▶ Kinder dürfen dieses Gerät nur unter Aufsicht pflegen und reinigen.
- ▶ Achten Sie darauf, dass Sie das Geschirr nicht so laden, dass es das Schließen der Tür verhindert.
- ▶ Haushaltsgeräte sind nicht für die Benutzung durch Kinder bestimmt. Kinder unter 8 Jahren müssen vom Gerät ferngehalten werden, es sei denn, sie werden ständig beaufsichtigt. Dieses Gerät darf von Kindern ab 8 Jahren und Personen mit eingeschränkten körperlichen, sensorischen oder geistigen Fähigkeiten oder ohne Erfahrung und Wissen nur benutzt werden, wenn sie beaufsichtigt werden oder Anweisungen für den sicheren Gebrauch des

Geräts erhalten und die damit verbundenen Gefahren verstanden haben. Kinder sollten beaufsichtigt werden, damit sie nicht mit dem Gerät spielen.

- ▶ Wird ein Geschirrspülmittel verwendet, empfehlen wir, unmittelbar danach ein Spülprogramm mit Spülmittel durchzuführen, um Schäden zu vermeiden.
- ▶ Der Geschirrspüler ist zum Spülen von normalem Haushaltsgeschirr vorgesehen. Durch Benzin, Farbe, Stahl- oder Eisenreste, korrosive, saure oder alkalische Chemikalien verunreinigte Gegenstände dürfen nicht im Geschirrspüler gereinigt werden.
- ▶ Spülen Sie keine Kunststoffartikel, es sei denn, sie sind als spülmaschinenfest oder gleichwertig gekennzeichnet. Bei Kunststoffartikeln, die nicht gekennzeichnet sind, sind die Empfehlungen des Herstellers zu beachten.
- ▶ Vermeiden Sie das Spülen von Behältern mit aufgeklebten Etiketten. Etiketten, die während eines Spülgangs entfernt werden, können das Spülsystem beschädigen.

Installation

- ▶ Dieser Geschirrspüler muss vor der Benutzung gemäß der Installationsanleitung installiert und aufgestellt werden. Wenn Sie mit Ihrem Geschirrspüler keine Installationsanleitung erhalten haben, können Sie diese bei Ihrem Fachhändler anfordern oder von unserer lokalen Haier-Website herunterladen, die auf der Rückseite aufgeführt ist.
- ▶ Die Installation und Wartung muss von einem von Haier geschulten und unterstützten Servicetechniker durchgeführt werden.
- ▶ Wenn das Netzkabel beschädigt ist, muss es von einem von Haier geschulten und unterstützten Servicetechniker oder einem qualifizierten Handwerker ausgetauscht werden, um Gefährdungen zu vermeiden.
- ▶ Stellen Sie sicher, dass der Geschirrspüler mit den mitgelieferten Bügeln und Halterungen an den angrenzenden Schränken befestigt wird. Andernfalls kann das Produkt instabil werden und Schäden oder Verletzungen verursachen.
- ▶ Nehmen Sie das Gerät nicht in Betrieb, wenn es beschädigt ist, nicht richtig funktioniert, teilweise demontiert ist oder Teile fehlen oder zerbrochen sind. Hierzu gehören auch beschädigte Netzkabel oder Stecker.
- ▶ Lagern oder verwenden Sie kein Benzin oder andere brennbare Dämpfe und Flüssigkeiten in der Nähe des Geschirrspülers.
- ▶ Schließen Sie das Gerät an einen ordnungsgemäß bemessenen und geschützten Stromkreis an, um eine elektrische Überlastung zu vermeiden.
- ▶ Vergewissern Sie sich, dass das Netzkabel so verlegt ist, dass niemand darauf tritt oder darüber stolpert und dass es nicht anderweitig beschädigt oder belastet wird.
- ▶ Installieren oder lagern Sie den Geschirrspüler nicht an Orten, an denen er Temperaturen unter dem Gefrierpunkt oder Witterungseinflüssen ausgesetzt ist.

- ▶ Verwenden Sie weder Verlängerungskabel noch tragbare Steckdosen (z. B. eine Mehrfachsteckdose), um den Geschirrspüler mit dem Stromnetz zu verbinden.
- ▶ Dieses Gerät muss geerdet werden. Im Falle einer Störung oder eines Ausfalls verringert die Erdung die Gefahr eines Stromschlags, da sie dem elektrischen Strom den Weg des geringsten Widerstands bietet.
- ▶ Dieses Gerät ist mit einem Kabel ausgestattet, das einen Erdungsleiter und einen Schutzkontaktstecker hat. Der Stecker muss in eine geeignete Steckdose eingesteckt werden, die gemäß allen örtlichen Vorschriften und Verordnungen installiert und geerdet ist. Ein unsachgemäßer Anschluss des Geräteschutzleiters kann zu Stromschlaggefahr führen. Wenden Sie sich an einen qualifizierten Elektriker oder einen von Haier geschulten und unterstützten Servicetechniker, wenn Sie Zweifel haben, ob das Gerät richtig geerdet ist.
- ▶ Nehmen Sie keine Änderungen an dem mit dem Gerät gelieferten Stecker vor; wenn er nicht in die Steckdose passt, wenden Sie sich an einen von Haier geschulten und unterstützten Servicetechniker oder qualifizierten Elektriker.
Wenn der Geschirrspüler als fest angeschlossenes Gerät installiert wird, muss dieses Gerät an ein geerdetes, fest verlegtes Leitungssystem aus Metall angeschlossen werden oder es muss ein Erdungsleiter mit den Stromkreisleitern verlegt und an die Erdungsklemme oder das Erdungskabel des Geräts angeschlossen werden.

Wartung

- ▶ Trennen Sie das Gerät vor jeder Reinigung oder Wartung von der Stromversorgung.
- ▶ Ziehen Sie beim Trennen des Geräts stets am Stecker und nicht am Netzkabel bzw. der Kabelverbindung, um Beschädigungen zu vermeiden.
- ▶ Versuchen Sie auf keinen Fall, Teile des Geräts zu reparieren oder auszutauschen oder zu warten, es sei denn, dies wird ausdrücklich in dieser Anleitung empfohlen. Wir empfehlen Ihnen, sich an einen von Haier geschulten und unterstützten Servicetechniker oder den Kundendienst zu wenden.
- ▶ Halten Sie den Boden um Ihr Gerät sauber und trocken, um Rutschgefahren zu verringern.
- ▶ Halten Sie den Bereich um/unter Ihrem Gerät frei von der Ansammlung brennbarer Materialien wie Fusseln, Papier, Lappen und Chemikalien.

- ▶ Vergewissern Sie sich, dass der Installateur die „Abschließende Checkliste“ in der Installationsanleitung ausgefüllt hat.
- ▶ Lesen Sie diese Anleitung und beachten Sie dabei besonders den Abschnitt „Sicherheit und Warnhinweise“.
- ▶ Entfernen Sie alle inneren und äußeren Verpackungen und entsorgen Sie diese verantwortungsvoll. Recyceln Sie alles, was dem Recycling zugeführt werden kann.

Übersicht über den Geschirrspüler

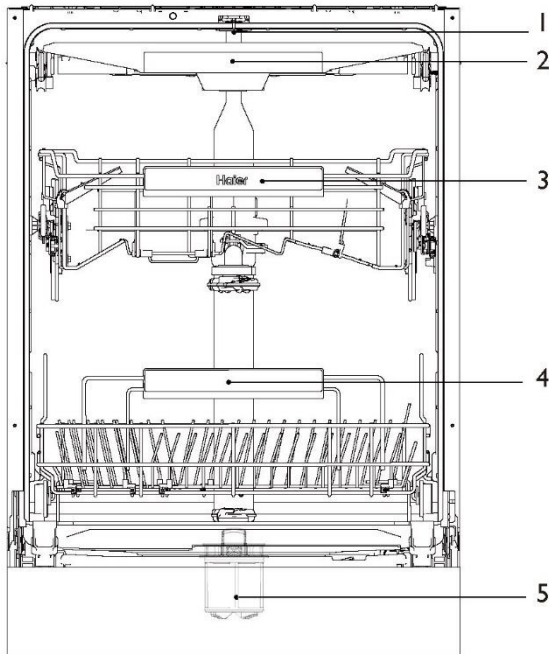

Merkmale des Bedienfelds

- | | |
|-------------------------------------|----------------|
| 1 Sprüharme | 4 Unterer Korb |
| 2 Korb für Besteck/Küchenutensilien | 5 Filter |
| 3 Oberer Korb (höhenverstellbar) | |

Nicht abgebildet: Bedienfeld, Reinigungsmittel-/Spülmittelfach (auf der Innenseite der Tür).

Übersicht über das Bedienfeld

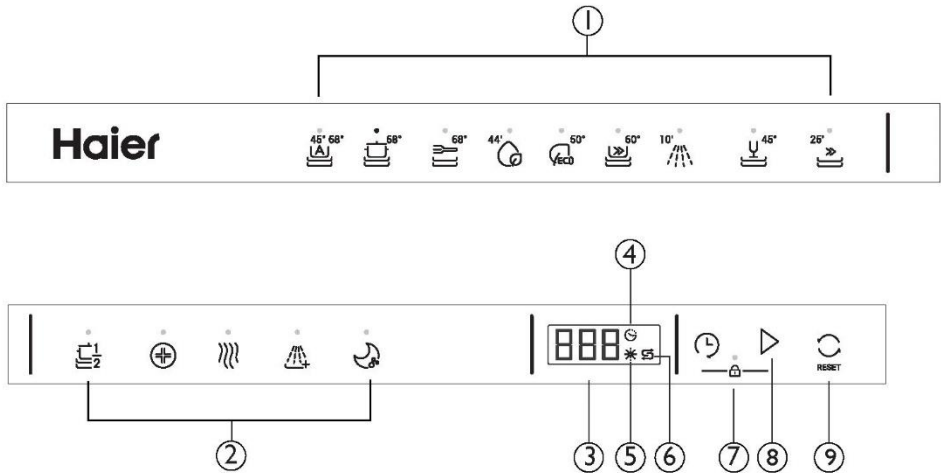

Merkmale des Bedienfelds

- | | |
|---------------------------------|----------------|
| 1 Auswahl des Spülprogramms | 6 Salzanzeige |
| 2 Auswahl der Spüloptionen | 7 Tastensperre |
| 3 Display | 8 Start |
| 4 Anzeige für verzögerten Start | 9 Zurücksetzen |
| 5 Klarspüleranzeige | |

Bodenleuchte

Verwenden Sie die externe Bodenleuchte, um bei geschlossener Geschirrspülertür zu prüfen, ob ein Spülvorgang läuft.

Logik der Bodenleuchte

KEIN LICHT	Kein Spülgang läuft
DAUERHAFT LEUCHTENDES LICHT	Spülgang läuft
LANGSAMES BLINKEN	Spülgang unterbrochen/Tür offen
GEPULSTES LICHT	Startverzögerung eingestellt
SCHNELLES BLINKEN	Störung des Geschirrspülers

Geschirr

Die Kombination aus hohen Temperaturen und Geschirrspülmittel kann einige Gegenstände beschädigen. Beachten Sie die Hinweise des Herstellers oder spülen Sie im Zweifelsfall mit der Hand.

Besteck und Silberwaren

Spülen Sie Besteck und Silberwaren sofort nach dem Gebrauch ab, um ein Anlaufen zu verhindern. Silber sollte nicht mit rostfreiem Stahl in Berührung kommen, da eine Vermischung Flecken verursachen kann. Nehmen Sie Silberbesteck aus dem Geschirrspüler und trocknen Sie es sofort von Hand.

Aluminium

Aluminium kann durch Reinigungsmittel stumpf werden. Der Grad der Veränderung hängt von der Qualität des Spülmittels oder des Aluminiums ab.

Andere Metalle

Eisen und Gusseisen können rosten und andere Gegenstände verschmutzen. Kupfer, Zinn und Messing neigen zu Fleckenbildung.

Holzwaren

Holzprodukte sind im Allgemeinen empfindlich gegenüber Hitze und Wasser. Die regelmäßige Verwendung im Geschirrspüler kann sie mit der Zeit beschädigen.

Glaswaren

Die meisten Glaswaren sind spülmaschinenfest. Kristall, sehr feines und antikes Glas kann verätzen und ein trübes Aussehen bekommen.

Kunststoffe

Einige Kunststoffe können durch heißes Wasser ihre Form oder Farbe verändern. Beachten Sie die Anleitung des Herstellers. Spülmaschinenfester Kunststoff sollte beschwert werden, damit er nicht umkippt und sich mit Wasser füllt oder während des Spülvorgangs durch das Untergestell fällt.

Dekorierte Gegenstände

Die meisten modernen Porzellanmodelle sind spülmaschinenfest. Antike Gegenstände, solche mit einem über die Glasur gemalten Muster, Goldränder oder handbemaltes Porzellan reagieren möglicherweise empfindlicher auf die Maschinenspülung.

Geklebte Gegenstände

Bestimmte Klebstoffe werden beim Spülen in der Maschine aufgeweicht oder aufgelöst.

Wasserhärte

Hartes Wasser ist Wasser mit einer hohen Konzentration von Mineralien wie Kalzium und Magnesium. Diese können die Leistung Ihres Geschirrspülers beeinträchtigen, und mit der Zeit kann es zum Ausfall von Teilen kommen. In hartem Wasser gespülte Gläser werden mit der Zeit trüb, und das Geschirr bekommt Flecken oder einen weißen Belag. Die Wasserhärte variiert je nach geografischer Lage.

Wenn Sie in einem Gebiet mit hartem Wasser leben, empfehlen wir, einen Wasserenthärter in die Wasserversorgung des Haushalts einzubauen.

Bei Wasserversorgung mit hartem Wasser

- Siehe „Empfehlungen für die Menge von pulverförmigem Spülmittel“.
 - Verwenden Sie Klarspüler. Wir empfehlen, die Klarspülereinstellung zu erhöhen, um die Spülleistung zu verbessern. Weitere Informationen finden Sie unter „Einstellungen“.
- Verwenden Sie regelmäßig oder immer dann, wenn Sie Kalkablagerungen in Ihrem Geschirrspüler feststellen, einen Geschirrspülmaschinenreiniger/Entkalker.

Bei Wasserversorgung mit weichem Wasser

- Vermeiden Sie die Verwendung von zu viel Spülmittel.

Achten Sie beim Beladen Ihres Geschirrspülers darauf, dass die Gegenstände so platziert werden, dass das Wasser aus dem rotierenden Sprüharm unten alle Bereiche erreichen kann. Ist dies nicht der Fall, wird die Spülleistung beeinträchtigt.

Ihr Geschirrspüler kann bis zu 16 Gedecke aufnehmen.

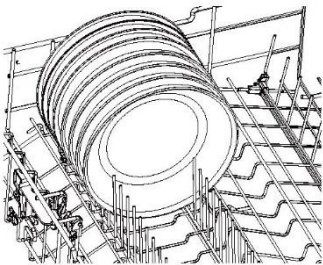

Folgendes sicherstellen



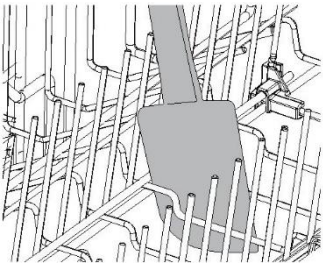





- Der untere und der mittlere Sprüharm sind frei drehbar.
- Große Gegenstände dürfen den oberen Sprüharm nicht behindern.
- Glas und andere zerbrechliche Gegenstände sind stabil.
- Alle Öffnungen in den Gegenständen sind nach unten gerichtet.
- Die Teller sind gleichmäßig verteilt.
- Alle scharfkantigen Gegenstände sind sicher befestigt, um Verletzungen oder Schäden am Produkt zu vermeiden.







Folgendes vermeiden

- Überladen.
- Vorsprünge unter den Gestellen und dem Korb, die die Drehung des Sprüharms verhindern könnten.
- Etwaige Vorsprünge an der Vorderseite des Geschirrspülers.
- Blockieren des Wassers durch Gegenstände auf den klappbaren Tasseneinsätzen.

Ihr Geschirrspüler verfügt über eine Reihe von Spülprogrammen, die sich an Ihre Bedürfnisse anpassen lassen. Die Wahl des am besten geeigneten Spülgangs für jede Ladung trägt dazu bei, das beste Spülergebnis zu erzielen.

Spülprogramm	Beschreibung der Programme
Auto 	Geeignet für jede Art von Spülmaschinenladung. Der Geschirrspüler wählt automatisch das optimale Spülprogramm
Intensiv 	Für stark verschmutzte Töpfe, Pfannen und Geschirr
Täglich 	Am besten geeignet für stark verschmutztes Geschirr oder zum Entfernen von Lebensmittelverschmutzungen, die über Nacht angetrocknet sind
Leicht 	Für sehr leicht verschmutztes Geschirr mit leicht zu entfernenden Verschmutzungen; kein Trocknen
ECO (Standard) 	Für normal verschmutztes Geschirr zur optimalen Nutzung von Wasser und Energie
Schnell 60' 	Für stark verschmutztes Geschirr oder über Nacht angetrocknete Lebensmittelverschmutzungen; kein Trocknen
Spülen 	Verhindert Gerüche und das Antrocknen von Verschmutzungen auf dem Geschirr; kein Trocknen
Glaswaren 	Für leicht verschmutztes und hitzeempfindliches Geschirr und Glaswaren wie Weingläser
Schnell 25' 	Für sehr leicht verschmutztes Geschirr; kein Trocknen

Nachdem Sie ein Spülprogramm eingestellt haben, können Sie auch eine Spüloption auswählen. Nicht alle Optionen lassen sich mit allen Spülprogrammen kombinieren. 1/2 LADUNG kann in Kombination mit den anderen Optionen verwendet werden.

+1/2 Ladung  Passt das Spülprogramm an, um kleinere Ladungen effizienter zu spülen.	+Active Hygiene  Erhöht die Wassertemperatur während der Spülphase zur Desinfektion.	+Extra Dry  Erhöht die Temperatur der abschließenden Spülung und die Dauer der Trocknungsphase.
+Intensiv  In I wird der Wasserdruck im unteren Korb für stark verschmutzte Töpfe und Pfannen gesenkt.	+Leise  Verringert die Geschwindigkeit der Spülpumpe, um den Lärm zu reduzieren.	

1

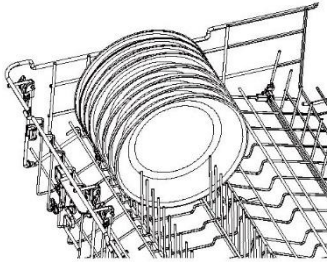

Entfernen Sie alle Speisereste vom Geschirr, bevor Sie es vorsichtig in den Geschirrspüler einräumen.

Vergewissern Sie sich, dass die Sprüharme frei von Hindernissen sind und sich frei drehen können.

2

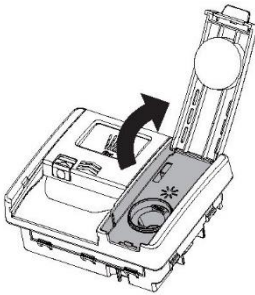

Wenn die Klarspüleranzeige leuchtet, füllen Sie das Klarspülerfach.

Weitere Hinweise finden Sie unter „Klarspülmittel“.

3

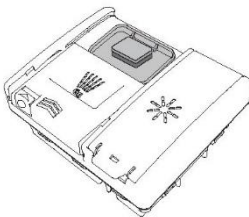

Füllen Sie Spülmittel in das Fach und schließen Sie den Deckel.

Tabs können in das Spülmittelfach gegeben werden.

4

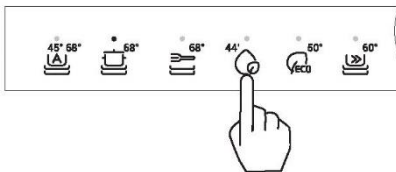

RESET gedrückt halten, um zur Programmauswahl zu gelangen. Wählen Sie ein Spülprogramm.

*Halten Sie die RESET-Taste gedrückt, um zwischen dem Abschalten und der Programmauswahl zu wechseln.

5

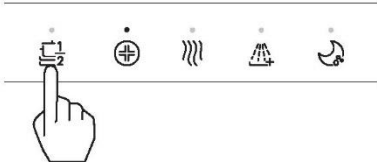

Wählen Sie bei Bedarf eine Spüloption.

6

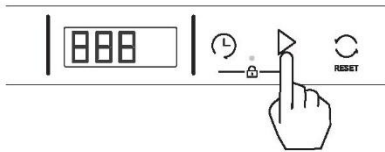

Drücken Sie ▶, um den Spülvorgang zu starten, und schließen Sie die Tür. Wenn die Tür nicht innerhalb von 30 Sekunden geschlossen wird, wird der Spülvorgang abgebrochen.

7

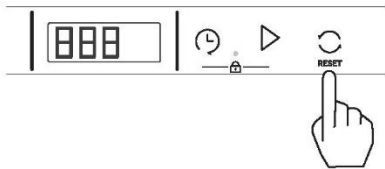

Während des Spülvorgangs können Sie die Tür jederzeit langsam öffnen, um den Vorgang zu unterbrechen. Halten Sie die RESET-Taste zum Zurücksetzen gedrückt, um den Spülvorgang abzubrechen.

8

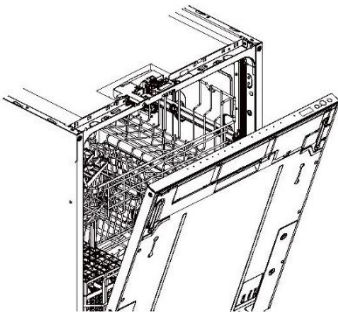

Nach dem Spülen öffnet sich die Tür automatisch leicht, um das Trocknen zu unterstützen.*

Die besten Ergebnisse erzielen Sie, wenn Sie das Geschirr nach dem Abkühlen entladen.

* Diese Funktion kann deaktiviert werden, siehe "Einstellungen".

Stellen Sie Ihren Geschirrspüler so ein, dass er später am Tag startet und ein ausgewähltes Spülprogramm durchführt. Der VERZÖGERTE START kann nach der Auswahl eines Spülprogramms eingestellt werden und kann auf bis zu 12 Stunden eingestellt werden.

Einstellung der Startverzögerung

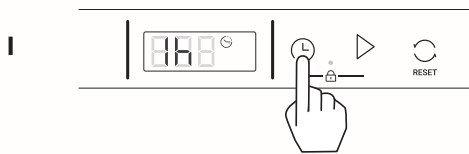

Fügen Sie Spülmittel hinzu und wählen Sie ein Spülprogramm und ggf. eine Spüloption aus. Drücken Sie (🕒), um den VERZÖGERTEN START zu aktivieren und die Verzögerungszeit zu verlängern.



Drücken Sie zur Bestätigung auf ▶ und schließen Sie die Tür sofort. Das Spülprogramm beginnt am Ende des Countdowns, sofern die Tür geschlossen ist.



Öffnen Sie die Tür, um den VERZÖGERTEN START anzuhalten. Drücken Sie ▶, um fortzufahren, und schließen Sie die Tür sofort.

Abbruch des verzögerten Starts

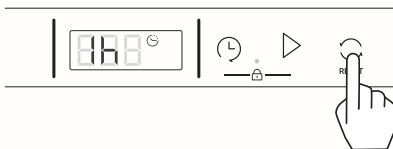

Öffnen Sie die Tür und drücken Sie die RESET-Taste zum Zurücksetzen und halten Sie sie gedrückt.

Die Sperre der Bedienelemente des Geschirrspülers dient der Reinigung oder um eine unbeabsichtigte Benutzung zu verhindern.

Sperre der Bedienelemente

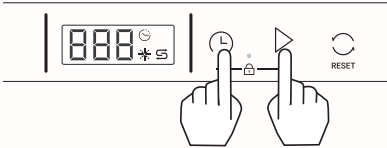

Drücken Sie und gleichzeitig und halten Sie sie 1 Sekunde lang gedrückt.

Entsperren der Bedienelemente

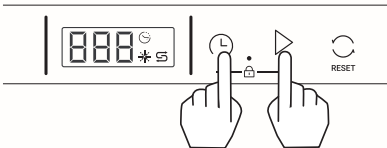

Öffnen Sie die Tür, um den Spülvorgang zu unterbrechen.

Drücken Sie und gleichzeitig und halten Sie sie 4 Sekunden lang gedrückt, um die Sperre aufzuheben.

Active Hygiene anwenden

Die Desinfektions- und Reinigungsoption passt das Reinigungsverfahren an die Bedingungen an, die für die jeweilige Desinfektionsfunktion erforderlich sind, um zu desinfizieren. Bei der Durchführung der Desinfektion wird der Reinigungsvorgang überwacht, um sicherzustellen, dass diese Bedingungen erfüllt werden.

Andere Reinigungsverfahren erreichen möglicherweise nicht die für die Desinfektion erforderliche Temperatur. In der Tabelle auf der vorherigen Seite finden Sie die Reinigungsverfahren mit den verfügbaren Desinfektionsfunktionen.

Damit eine Desinfektion stattfinden kann, muss die Wassertemperatur 70°C erreichen. Vergewissern Sie sich, dass alle Gegenstände spülmaschinenfest sind, bevor Sie die Funktion Active Hygiene ausführen.

Wenn der Spülvorgang unterbrochen oder die Wasserzufuhr während des Programms abgestellt wird, können die Heizbedingungen für die Desinfektion nicht erfüllt werden. Möglicherweise müssen Sie das Programm erneut ausführen.

Wenn die Desinfektion erfolgreich war

Der Spülvorgang wird wie gewohnt beendet.

Wenn die Desinfektion nicht erfolgreich war

Es ertönt ein Alarm und auf dem Display wird ein Code angezeigt.

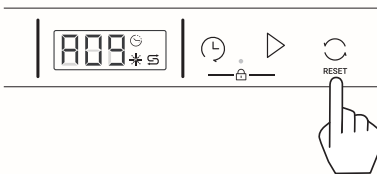

- 1 Prüfen Sie, ob die Wasserzufuhr abgestellt oder das Spülprogramm unterbrochen wurde.
- 2 Drücken Sie die RESET-Taste und halten Sie sie gedrückt, um den Signalton zu beenden, und drücken Sie sie erneut, um den Alarmcode zu löschen.
- 3 Setzen Sie die Funktion Active Hygiene zurück, und lassen Sie das Programm erneut laufen.

Weitere Informationen finden Sie unter „Fehlercodes“.

Sie können vor dem Start eines Spülzyklus eine der folgenden Einstellungen vornehmen.

Option	Beschreibung	Standard	Anzeige der Einstellungen
Klarspüler	Steuert die Menge des abgegebenen Klarspülers. Weitere Informationen finden Sie unter „Klarspüler“.	rA5	rA-, rA1-rA6 Min.: rA- Max.: rA6
Automatisches Einschalten	Ihr Geschirrspüler ist so eingestellt, dass er sich automatisch 30 Sekunden lang einschaltet, nachdem die Tür geöffnet wurde. Diese Funktion kann ausgeschaltet werden.	APo	Ein APo Aus AP-
Ton	Passt die Toneinstellungen an. In der Einstellung AUS werden alle Töne außer Störungsmeldungen stummgeschaltet.	bPo	Ein bPo Aus bP-
Innenbeleuchtung	Steuert den Schaltzustand der Innenbeleuchtung.	Clo	Ein Clo Aus Cl-
Für Bodenlampe	Steuert den Schaltzustand der Bodenlampe.	Flo	Ein Flo Aus FL-
Automatische Türöffnung	Aktiviert oder deaktiviert die automatische Türöffnung am Ende des Spülvorgangs.	dOo	Ein dOo Aus dO-
Einstellung des Wasserenthärter	Die Einstellung erfolgt gemäß der folgenden Seite.	H6	Ein H1 Aus H9

Ändern der Einstellung

The diagram illustrates the process of changing a setting in four steps:

- Step 1:** Simultaneously press the '1' button and the '2' button. The display shows 'rA5'.
- Step 2:** Press the '1' button to scroll through the settings. The display shows 'rA5' with a star and 'S'.
- Step 3:** Press the right arrow button to change the setting. The display shows 'rA5' with a star and 'S'.
- Step 4:** Press the 'RESET' button to save the setting and exit the menu. The display shows 'rA5' with a star and 'S'.

Stellen Sie sicher, dass kein Spülvorgang läuft.

Drücken Sie gleichzeitig und halten Sie sie 4 Sekunden lang gedrückt, um das Menü aufzurufen.

Drücken Sie , um durch die Einstellungen zu blättern.

Drücken Sie , um die Einstellung zu ändern.

Drücken Sie , um das Menü zu verlassen und Ihre Einstellungen zu speichern.

Zum Gewährleisten eines guten Spülergebnisses benötigt der Geschirrspüler weiches Wasser. Hartes Wasser kann die Leistung Ihres Geschirrspülers beeinträchtigen. Mit der Zeit werden in hartem Wasser gespülte Glaswaren trüb, und Geschirr wird gefleckt oder mit einem weißen Belag überzogen. Weißer Belag. Die Verwendung von sehr hartem Wasser kann dazu führen, dass Teile des Geschirrspülers mit der Zeit ausfallen. Salz kann diese Situation verbessern.

Einstellen der Wasserenthärtungsanlage

Die abgegebene Salzmenge ist je nach Härte Ihres Wassers in den Stufen H1 und H9 einstellbar.

- 1 Informieren Sie sich über den Härtewert Ihres Leitungswassers. bei Ihrem Wasserversorgungsunternehmen vor Ort.
- 2 Die Einstellung ist der Wasserhärte Tabelle zu entnehmen.

Identifizieren der lokalen Wasserhärte

Wasserhärte				Einstellung des Wasserenthärters
Deutsche Grade (°dH)	Französische Grade (°fH)	Mmol/l	Clarke-Grad	Elektronisch
31-50	54-89	5.4-8.9	39-63	H9
22-30	38-53	3.8-5.3	27-38	H8
17-21	29-37	2.9-3.7	21-26	H7
13-16	22-28	2.2-2.8	16-20	H6 ¹⁾ *
11-12	18-21	1.8-2.1	13-15	H5
9-10	15-17	1.5-1.7	11-12	H4
7-8	11-14	1.1-1.4	8-10	H3
0-6	0-11	0-1.1	0-7	H2 ²⁾ *
-	-	-	-	H1 ³⁾ *

* Anmerkung

- 1) Werkseitige Standardeinstellung für Pulverspülmittel.
- 2) Empfohlene Einstellung für Kombi-Tabs.
- 3) Die Anzeige für Salz ist ausgeschaltet.

Verwendung von Spezi­alsalz

Sobald die Salznachfüllanzeige auf dem Bedienfeld leuchtet, sollte Salz nachgefüllt werden. Spezi­alsalz immer unmittelbar vor dem Einschalten des Geräts nachfüllen. Dadurch wird sichergestellt, dass überschüssige Spezi­alsalzlösung sofort abgewaschen wird und den Spülbehälter nicht korrodiert.

Füllen Sie Salz wie folgt auf:

⚠ VORSICHT

Verwenden Sie stets nur Salz für Geschirrspülmaschinen. Andere Produkte können das Gerät beschädigen! Verschüttetes Salz verursacht Korrosion. Lassen Sie nach jedem Nachfüllen ein Programm laufen.

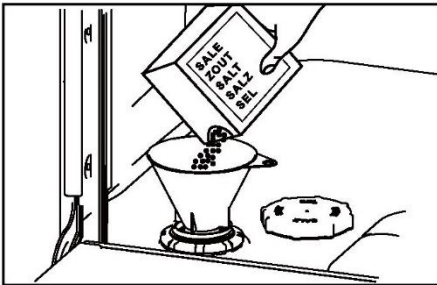

1. Drehen Sie zum Öffnen des Salz­fachs dessen Deckel im Uhrzeigersinn.
2. Füllen Sie 1 Liter Wasser in das Salz­fach ein.
3. Füllen Sie das Fach mit Spezi­alsalz auf (Wasser läuft heraus).
4. Entfernen Sie verschüttetes Salz aus dem Öffnungsbereich.
5. Setzen Sie zum Verschließen des Salz­fachs den Deckel auf und drehen Sie ihn gegen den Uhrzeigersinn.

WARNUNG: Spülmaschinenreiniger sind stark alkalisch. Sie können bei Verschlucken extrem gefährlich sein. Vermeiden Sie den Kontakt mit Haut und Augen und halten Sie Kinder und gebrechliche Personen vom Geschirrspüler fern, wenn die Klappe geöffnet ist. Prüfen Sie, ob der Pulverspülmittelbehälter nach jedem Spülvorgang leer ist.

Ungeeignete Spülmittel

Diese Spülmittel sind nicht geeignet und können Ihren Geschirrspüler beschädigen oder zu einem Wartungseingriff führen, der nicht von der Garantie abgedeckt ist:

- ▶ Flüssigspülmittel
- ▶ Waschmittel
- ▶ Flüssigkeiten zum Händewaschen
- ▶ Seifen
- ▶ Desinfektionsmittel

Verwendung von pulverförmigem Spülmittel

Die Mengen an pulverförmigem Spülmittel entnehmen Sie bitte der folgenden Tabelle „Empfehlungen für die Menge von pulverförmigem Spülmittel“ und den Angaben des Spülmittelherstellers.

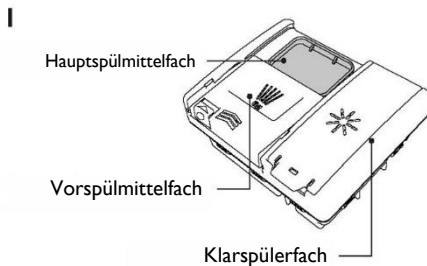



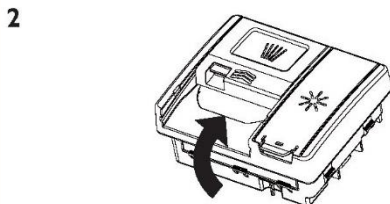





Prüfen Sie, ob das Fach leer und trocken ist. Füllen Sie Spülmittel in Pulverform oder Tabs in das Spülmittelfach.



Beim Spülen von stark verschmutztem Geschirr in hartem Wasser kann mehr Spülmittel erforderlich sein. Siehe „Empfehlungen für die Menge von pulverförmigem Spülmittel“.

Empfehlungen für die Menge von pulverförmigem Spülmittel

- ▶ Verwenden Sie die nachstehende Tabelle, um die optimale Menge von pulverförmigem Spülmittel für jedes Spülprogramm zu ermitteln.
- ▶ Wenn Sie in Ihrer Gegend hartes Wasser haben, kann mehr Spülmittel erforderlich sein.

Spülprogramm	Vorspülmittelfach	Hauptspülmittelfach
Auto 	Voll	1/2 - 2/3
Intensiv 	Voll	2/3
Täglich 	Voll	2/3
Leicht 	Keine	1/2
ECO (Standard) 	Voll	2/3
Schnell 60' 	Voll	1/2
Spülen 	Keine	Keine
Glaswaren 	Voll	2/3
Schnell 25' 	Keine	1/2

Der Klarspüler sorgt für eine streifenfreie Oberfläche von Glas und Geschirr und verhindert das Anlaufen von Metall. Wir empfehlen die regelmäßige Verwendung eines flüssigen Klarspülers, um optimale Trocknungsergebnisse zu erzielen.

Das Klarspülerfach befindet sich an der Innenseite der Tür neben dem Spülmittelfach.

Verwendung von Klarspüler

Die Menge des Klarspülers, die bei jedem Spülvorgang abgegeben wird, muss möglicherweise an die Wasserverhältnisse angepasst werden. Weitere Informationen finden Sie unter „Einstellungen“ und „Wasserhärte“. Der Klarspüler ist nicht erforderlich, wenn er bereits in den verwendeten Tabs vorhanden ist.

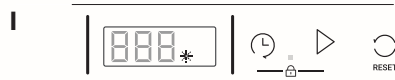

Wenn der Klarspülerstand niedrig ist, leuchtet die Klarspüleranzeige auf dem Bedienfeld auf, um Sie daran zu erinnern, das Fach aufzufüllen.

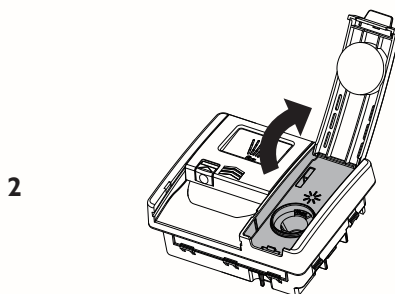

Heben Sie den Deckel an und füllen Sie den Klarspüler in die Öffnung.

Füllen Sie nicht über die MAX-Linie hinaus. Achten Sie darauf, dass Sie nichts auf die Tür oder den Spülmittelbehälter verschütten.

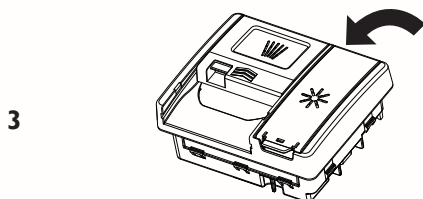

Schließen Sie den Deckel und achten Sie darauf, dass er mit einem Klick einrastet.

Versehentlich in den Geschirrspüler oder den Spülmittelbehälter verschüttete Flüssigkeiten müssen sofort beseitigt werden. Verschütteter Klarspüler kann zu übermäßiger Schaumbildung führen. Wartungseingriffe im Zusammenhang mit dieser Art Fehler werden nicht von der Garantie abgedeckt.

Obere Körbe

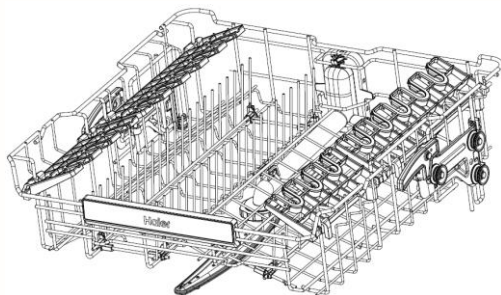

- Der obere Korb ist für Gläser, Tassen, Untertassen, Teller, kleine Schüsseln und flache Pfannen vorgesehen.

Klappbare Tasseneinsätze

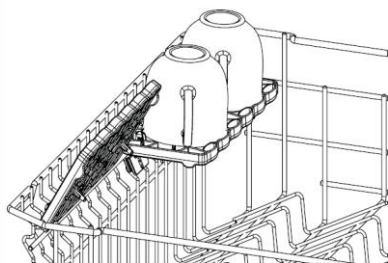

Passen Sie die Höhe an oder klappen Sie sie aus dem Weg, um Platz für andere Gegenstände zu schaffen. Verwenden Sie die Aussparungen, um die Stiele von Weingläsern hineinzustellen.

Stellen Sie die Höhe wie folgt ein:

- 1 Klappen Sie den Einsatz hoch, um ihn zu entriegeln.
- 2 Passen Sie die Höhe an, indem Sie ihn nach oben oder unten schieben.
- 3 Klappen Sie ihn nach unten und lassen Sie ihn einrasten.

Höhenverstellung des oberen Korbs

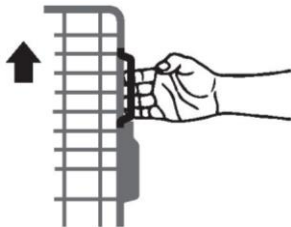
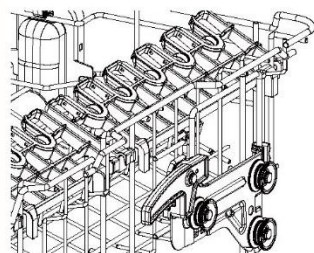

KORB ANHEBEN

Fassen Sie diese Griffe an beiden Seiten und heben Sie den Korb nach oben, bis er einrastet.

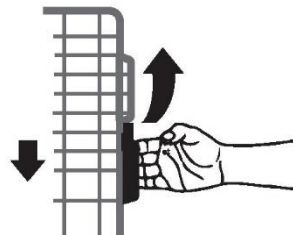

KORB ABSENKEN

Ziehen Sie die Hebel auf beiden Seiten nach oben und senken Sie den Korb vorsichtig ab.

Klappbarer Spike-Einsatz

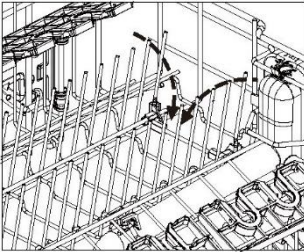

Einige Spikes können bei Bedarf heruntergeklappt werden, um Platz für andere Gegenstände zu schaffen.

Korb für Besteck/Küchenutensilien

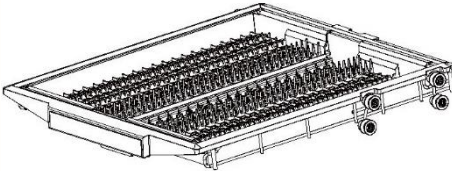

Verwenden Sie den Korb, um Besteck und Utensilien zu sichern.

Legen Sie das Besteck in die Aussparung, um es zu sichern.

Legen Sie größere Utensilien in die Mitte des Korbs.

Schieben Sie die Seitenteile in die Mitte, um mehr Platz für den Gegenstand darunter zu schaffen.

Trennen Sie den Geschirrspüler vom Stromnetz und lassen Sie ihn abkühlen, bevor Sie Reinigungs- oder Wartungsarbeiten durchführen.

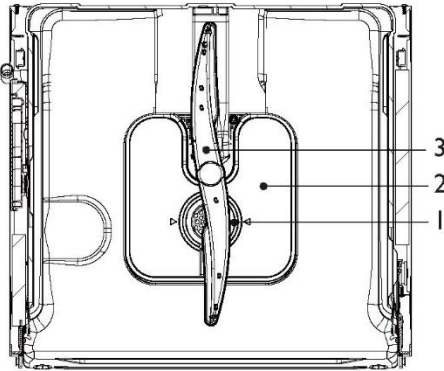

Eigenschaften

- 1 Filter
- 2 Filterplatte
- 3 Unterer Sprüharm

Nicht abgebildet: mittlere und obere Sprüharme

Reinigung der Oberflächen

Wischen Sie die Oberflächen mit einem feuchten Tuch ab und trocknen Sie sie mit einem fusselfreien Tuch ab. Von der Verwendung der folgenden Reinigungsmittel raten wir ab, da sie die Oberflächen beschädigen können:

Scheuerschwämme aus Kunststoff oder rostfreiem Stahl

- ▶ Scheuermittel, Lösungsmittel, Haushaltsreiniger
- ▶ Saure oder alkalische Reiniger

Flüssigkeiten zum Händewaschen oder Seife

- ▶ Reinigungs- oder Poliermittel für rostfreien Stahl
- ▶ Spülmittel oder Desinfektionsmittel

Reinigung des Filters, der Sprüharme und der Filterplatte

Wir empfehlen, den Ablauffilter und die Filterplatte einmal im Monat oder bei Anzeichen von Lebensmittelpartikeln zu entfernen und zu reinigen. Bei normalem Gebrauch sollten die Sprüharme weniger häufig gereinigt werden müssen. Die unteren und mittleren Sprüharme können geschüttelt werden, um Fremdkörper zu entfernen, und dann in heißem Wasser gereinigt und mit sauberem Wasser abgespült werden.

Der Geschirrspüler muss mit korrekt eingesetzter Filterplatte, Ablauffilter und Sprüharmen betrieben werden. Wenn Sie einen Geschirrspülmaschinenreiniger oder Entkalker verwenden, beachten Sie die Anweisungen des Herstellers.

Längere Nichtverwendung

Wenn Ihr Geschirrspüler längere Zeit nicht benutzt wird, empfehlen wir, die Strom- und Wasserversorgung abzuschalten und den Geschirrspüler sauber und leer bei angelehnter Tür stehen zu lassen. Wenn Sie Ihren Geschirrspüler nach längerer Nichtverwendung zum ersten Mal benutzen, empfehlen wir, vor der Benutzung 3 Tassen Wasser in den Geschirrspüler zu füllen. Dies trägt zur Schmierung von Bauteilen bei, die bei Nichtgebrauch ausgetrocknet sein könnten.

Herausnehmen und Reinigen des Filters

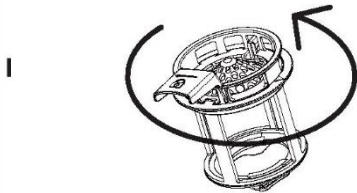

Drehen Sie den Filter gegen den Uhrzeigersinn, um ihn zu lösen. Heben Sie ihn an, um ihn zu entfernen.

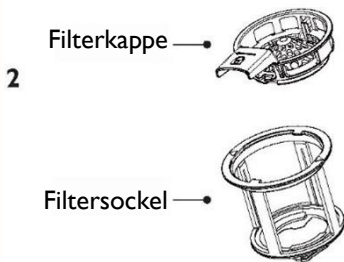

Trennen Sie die Filterkappe vom Sockel, indem Sie die Entriegelungsknöpfe drücken und die Kappe anheben.

Versuchen Sie nicht, den Filter mit Gewalt zu entfernen, da dies zu Schäden führen kann. Reinigen Sie ihn unter heißem Wasser und spülen Sie ihn gründlich aus.

Auswechseln des Filters

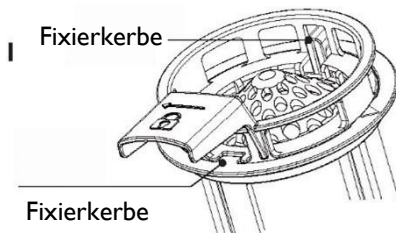

Richten Sie die Filterkappe mit der Kerbe am Filtersockel aus. Vergewissern Sie sich, dass die Verschlussstruktur vorhanden ist.

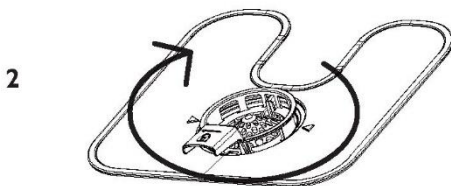

Setzen Sie den Ablauffilter wieder in den Geschirrspülerboden ein. Drehen Sie ihn 2 Mal im Uhrzeigersinn, bis er einrastet.

Herausnehmen und Reinigen der Filterplatte

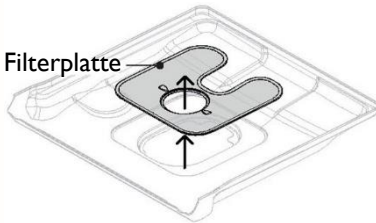

Heben Sie bei abgenommenem Filter die Filterplatte vorsichtig nach oben und heraus. Reinigen Sie ihn unter heißem Wasser und spülen Sie ihn gründlich aus.

Auswechseln der Filterplatte

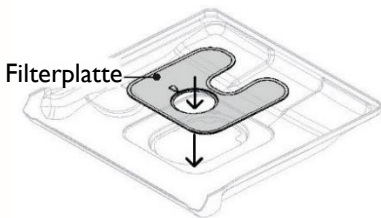

Schieben Sie die Filterplatte unter die Halteklammern an der Rückseite des Abflusses und drücken Sie sie fest in ihre Position. Vergewissern Sie sich, dass die Filterplatte bündig mit dem Boden des Geschirrspülers ist.

Reinigung des oberen Sprüharms

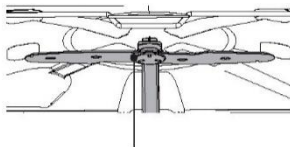

Oberer Sprüharm

Nehmen Sie den oberen Sprüharm zur Reinigung nicht ab. Reinigen Sie ihn mit einer kleinen Bürste mit Kunststoffborsten. Verwenden Sie bei starker Verschmutzung oder Verstopfung einen Spülmaschinenreiniger/Entkalker. Befolgen Sie die Anweisungen des Herstellers.

Reinigung des mittleren Sprüharms

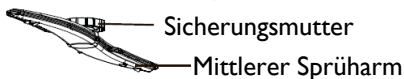
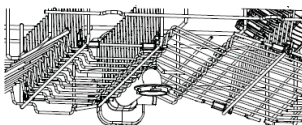

Sicherungsmutter

Mittlerer Sprüharm

Um den mittleren Sprüharm zu entfernen, drehen Sie die Sicherungsmutter im Uhrzeigersinn, um ihn zu lösen. Spülen Sie den Sprüharm gründlich unter fließendem Wasser ab und setzen Sie ihn dann wieder ein.

Reinigung des unteren Sprüharms

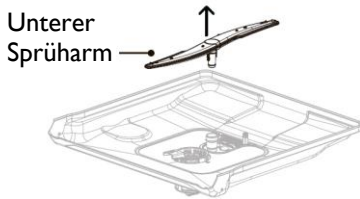

Um den unteren Sprüharm zu entfernen, heben Sie ihn vom Bodens des Geschirrspülers ab. Spülen Sie den Sprüharm gründlich unter fließendem Wasser ab und setzen Sie ihn dann wieder ein.

Stellen Sie nach dem Wiedereinbau sicher, dass sich der Arm frei drehen lässt.

Vorbereitung auf den Winter (kalte Klimazonen)

Wenn der Geschirrspüler in einem kalten Klima mit Temperaturen unter dem Gefrierpunkt installiert wird, empfehlen wir, ihn winterfest zu machen.

1

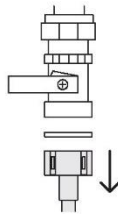

Stellen Sie die Wasserversorgung ab. Trennen Sie die Abflussschläuche vom Abflussrohr des Waschbeckens und den Wasserzulaufschlauch vom Wasserventil.

2

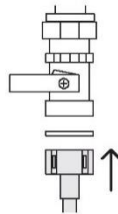

Lassen Sie das Wasser aus den Schläuchen, dem Zulaufrohr und dem Wasserventil ab und fangen Sie das Wasser in einem Eimer oder einer Wanne auf.

Schließen Sie die Wasserzulaufleitung wieder an das Wasserventil und die Schläuche an das Abflussrohr des Waschbeckens an.

3

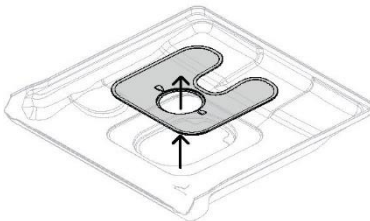

Entfernen Sie den Abflussfilter und die Filterplatte. Benutzen Sie einen Schwamm, um das restliche Wasser von der Unterseite zu entfernen, bevor Sie sie wieder einsetzen.

Problem	Mögliche Ursache	Abhilfemaßnahme
Der Geschirrspüler startet nicht.	Kein Strom.	Vergewissern Sie sich, dass der Geschirrspüler an die Wandsteckdose angeschlossen ist und eingeschaltet ist.
	Die Tür ist nicht richtig geschlossen.	Schließen Sie die Tür.
	▷ wurde nicht gedrückt.	Drücken Sie ▷.
	Der Wasserhahn nicht aufgedreht.	Stellen Sie sicher, dass das Wasser angeschlossen und aufgedreht ist.
Der untere Sprüharm lässt sich nur schwer drehen.	Verstopftes Sieb im Wasserzulaufschlauch.	Überprüfen Sie das Sieb und reinigen Sie es gegebenenfalls – es befindet sich dort, wo der Wasserzulaufschlauch in den Wasserhahn geschraubt wird.
	Die Öffnungen des Sprüharms sind durch kleine Gegenstände oder Lebensmittelpartikel blockiert.	Reinigen Sie den Sprüharm. Anweisungen dazu finden Sie unter „Wartung“.
Der Deckel des Spülmittelbehälters lässt sich nicht schließen.	Das Spülmittelfach ist überfüllt.	Entfernen Sie das Spülmittel, bis der Deckel geschlossen werden kann.
	Das Spülmittelfach ist mit Spülmittelresten verstopft.	Wischen Sie das Fach mit einem feuchten Tuch aus. Trocknen Sie das Fach, bevor Sie Spülmittel hinzufügen.
Reste von Spülmittel stecken im Fach fest.	Das Fach war feucht, als es mit Spülmittel gefüllt wurde.	Wischen Sie das Fach mit einem feuchten Tuch aus. Trocknen Sie das Fach, bevor Sie Spülmittel hinzufügen.
	Utensilien blockieren das Öffnen des Spülmittelfachs.	Vergewissern Sie sich, dass keine großen Utensilien so positioniert sind, dass sich der Deckel des Fachs bei geschlossener Spülmaschinentür nicht öffnen kann.
Nach Beendigung des Spülvorgangs bleibt Wasser im Geschirrspüler zurück.	Der Abflussanschluss ist blockiert.	Stellen Sie sicher, dass der Abflussanschluss frei von Verstopfungen ist.
	Der Ablaufschlauch ist gequetscht, geknickt oder verstopft.	Prüfen Sie den Ablaufschlauch und richten Sie ihn bei Bedarf aus.
	Die Pumpe ist verstopft.	Wenden Sie sich an Ihr autorisiertes Haier-Servicezentrum oder den Kundendienst.
	Der Filter ist blockiert.	Reinigen Sie den Filter. Für Anweisungen siehe „Wartung“.
Das Display blinkt, während die Tastensperre aktiviert ist.	Das ist normal. Das Display bleibt eingeschaltet, obwohl die Tasten deaktiviert sind.	Keine Maßnahmen erforderlich.

Problem	Mögliche Ursache	Abhilfemaßnahme
Es liegt Schaumbildung vor.	Falsche Menge oder Art des verwendeten Spülmittels.	Siehe „Spülmittel“ oder konsultieren Sie die Anweisungen des Spülmittelherstellers.
	Zu viel Klarspüler in der Spülladung.	Erhöhen Sie die Menge des Spülmittels.
	Die Dosierung des Klarspülers ist zu hoch.	Verringern Sie die Dosierung des Klarspülers.
Klopfende oder klappernde Geräusche beim Spülen.	Klarspülerreste wurden nicht aufgewischt.	Vergewissern Sie sich, dass der gesamte eventuell verschüttete Klarspüler aufgewischt wurde.
	Der Sprüharm schlägt gegen das Geschirr.	Unterbrechen Sie den Spülvorgang und räumen Sie das Geschirr anders ein. Siehe „Einstellen eines Spülvorgangs“ und „Empfehlungen zum Beladen“.
Das Geschirr wird nicht gereinigt.	Das Geschirr wurde falsch gestapelt.	Wählen Sie das entsprechende Spülprogramm für das geladene Geschirr aus. Siehe „Spülprogramme“.
	Es wurde ein ungeeignetes Spülprogramm für die gewählte Ladung ausgewählt.	Das Geschirr muss möglicherweise eingeweicht werden.
	Verkrustungen sind zu stark angetrocknet.	Stellen Sie sicher, dass keine Gegenstände die Bewegung des Sprüharms behindern.
	Der/die Sprüharm(e) kann/können sich nicht drehen.	Siehe „Empfehlungen zum Beladen“.
	Der Korb/Einsatz wurde falsch beladen.	Siehe „Wartung“.
	Die Filterplatte oder der Filter wurde falsch installiert.	Siehe „Spülprogramme“ und „Spülmittel“.
	Das Spülmittel wurde in das falsche Fach gefüllt.	Kratzen Sie alle Essensreste vom Geschirr, bevor Sie es einräumen.
	Lebensmittelreste wurden vor dem Beladen nicht vom Geschirr entfernt.	Verwenden Sie nur pulverförmiges Spülmittel oder Tabs, die für Haushaltsgeschirrspüler bestimmt sind.
	Es wurde ungeeignetes Spülmittel verwendet.	Unter „Spülmittel“ sind die empfohlenen Mengen angegeben. Möglicherweise müssen Sie diese Werte an das jeweils geladene Geschirr und den Härtegrad Ihres Wassers anpassen.
Es wurde nicht genug Spülmittel verwendet.	Reinigen Sie den/die Sprüharm/e. Anweisungen dazu finden Sie unter „Wartung“.	
Die Öffnungen des Sprüharms bzw. der Sprüharme sind blockiert.	Reinigen Sie die Filter. Anweisungen dazu finden Sie unter „Wartung“.	
Die Filter sind blockiert.		

Problem	Mögliche Ursache	Abhilfemaßnahme
Kunststoffartike l sind verfärbt (z. B. durch Flecken von Tomatensauce).	Es wurde nicht genug Spülmittel verwendet oder nicht vorgespült.	Spülen Sie Plastikgeschirr vor, bevor Sie es in den Geschirrspüler stellen, und/oder fügen Sie mehr Spülmittel hinzu. Alternativ hierzu kann auch die Verwendung des Spülprogramms nach dem Hinzufügen von Geschirr die Fleckenbildung minimieren.
Der Geschirr- spüler stoppt plötzlich während des Spülvorgangs.	Die Strom- oder Wasserversorgung wurde unterbrochen.	Überprüfen Sie die Strom- und Wasserversorgung.
Auf Geschirr und Gläsern bleiben weiße Flecken zurück, die ein milchiges Aussehen verleihen.	Es wurde nicht genug Spülmittel verwendet.	Unter „Spülmittel“ sind die empfohlenen Mengen angegeben. Möglicherweise müssen Sie diese an den Härtegrad Ihrer Wasserversorgung anpassen.
	Die Dosierung des Klarspülers ist zu niedrig.	Erhöhen Sie die Dosierung des Klarspülers. Siehe „Klarspülmittel“.
	Die Dosierung des Klarspülers ist zu niedrig.	Erhöhen Sie die Dosierung des Klarspülers. Siehe „Klarspülmittel“.
Geschirr und Besteck sind nicht trocken.	Die Gegenstände wurden zu früh entfernt.	Lassen Sie die Tür nach Beendigung des Spülprogramms einen Spalt offen und warten Sie einige Minuten, um das Trocknen zu unterstützen.
	Das Klarspülerfach ist leer. (Die Klarspüleranzeige leuchtet.)	Fügen Sie Klarspüler hinzu. Siehe „Klarspülmittel“.
Die Gläser haben ein stumpfes Aussehen.	Die Dosierung des Klarspülers ist zu niedrig.	Erhöhen Sie die Dosierung des Klarspülers. Siehe „Klarspülmittel“.
Teeflecken oder Spuren von Lippenstift wurden nicht vollständig entfernt.	Es wurde nicht genug Spülmittel verwendet.	Siehe Abschnitt „Spülmittel“ für die empfohlenen Mengen. Möglicherweise müssen Sie die Menge an das jeweils geladene Geschirr anpassen.
	Die Spültemperatur ist zu niedrig.	Wählen Sie ein Spülprogramm für stark verschmutztes Geschirr. Informationen hierzu finden Sie unter „Spülprogramme“.
Auf dem Besteck verbleiben Rostspuren.	Das Besteck ist nicht ausreichend rostfrei.	Spülen Sie es mit der Hand.

Problem	Mögliche Ursache	Abhilfemaßnahme
Die Gläser sind getrübt und verfärbt und weisen eine milchige Beschichtung auf.	Dies wird durch hartes Wasser verursacht.	Erhöhen Sie die Spülmittelmenge.
	Die Gläser sind nicht spülmaschinenfest.	Spülen Sie sie mit der Hand.
Es bleiben Wasserflecken auf Gläsern und Besteck zurück.	Der Klarspülerstand oder die Dosierung ist zu niedrig eingestellt.	Vergewissern Sie sich, dass Klarspüler im Fach vorhanden ist. Erhöhen Sie gegebenenfalls die Einstellung für den Klarspüler oder versuchen Sie es mit einem Spülprogramm mit höherer Temperatur. Informationen dazu finden Sie unter „Klarspüler“.
Die Salzanzeige leuchtet.	Das Enthärtersalz ist verbraucht.	Füllen Sie den Tank mit spezifischem Salz auf, bis er voll ist.

Fehlercodes

Woher weiß ich, ob eine Störung vorliegt?

Ihr Geschirrspüler piept ununterbrochen und ein Fehlercode blinkt auf dem Display. Es gibt zwei Arten von Fehlercodes: „F“ und „A“.

So beheben Sie eine Störung

Versuchen Sie zunächst, das Problem gemäß den Schritten in den folgenden Tabellen zu beheben und den Code zu löschen.

Wenn das Problem weiterhin besteht:

1 Notieren Sie sich den Fehlercode.

2 Wenden Sie sich an den Kundendienst, um Unterstützung zu erhalten oder einen Besuch durch einen Servicetechniker zu organisieren. Die Kontaktdaten finden Sie in der Broschüre Service und Garantie.

„F“-Fehlercodes

Möglicherweise können Sie den Fehler durch Zurücksetzen des Geschirrspülers beheben. Folgen Sie den nachstehenden Schritten.

3 Halten Sie die Abbrechen-Taste gedrückt, um den Piepton zu stoppen, und drücken Sie sie dann erneut, um den Fehlercode zu löschen.

4 Warten Sie ein paar Sekunden und drücken Sie dann , um den Geschirrspüler wieder einzuschalten.

Wenn der Fehlercode verschwindet, wurde der Fehler zurückgesetzt und Sie können Ihren Geschirrspüler weiter benutzen.

„A“-Fehlercodes

Führen Sie die folgenden Schritte aus, um das Problem zu beheben.

Problem	Mögliche Ursache	Abhilfemaßnahme
A10 Kein Wasser	Der Wasserhahn nicht aufgedreht.	Vergewissern Sie sich, dass das Wasser angeschlossen und aufgedreht ist. Berühren Sie die zugehörige Taste, um den Geschirrspüler neu zu starten.
	Unzureichender Druck in der Wasserversorgung.	Prüfen Sie den Wasserdruck im Haushalt.
	Der Wasserzulaufschlauch ist geknickt oder gequetscht, so dass kein oder nicht genügend Wasser in den Geschirrspüler gelangt.	Überprüfen Sie den Wasserzulaufschlauch und richten Sie ihn bei Bedarf aus. Berühren Sie die zugehörige Taste, um den Geschirrspüler neu zu starten.
	Der Ablaufschlauch ist nicht richtig angeschlossen.	Vergewissern Sie sich, dass der Ablaufschlauch gemäß der Installationsanleitung angeschlossen ist.

Spülprogramm	Eco Wenn das Programm beendet ist, öffnen Sie die Tür, um das Trocknen zu unterstützen.
Mengen an pulverförmigem Spülmittelmenge	5 g Vorspülung+28,75 g Hauptspülung
Dosierung des Klarspülers	rA5
Maximale Anzahl von Gedecken	16
Höhenverstellung des oberen Korbs	Vergewissern Sie sich, dass sich der obere Korb in der untersten Position befindet.

Empfohlene Muster zum Beladen

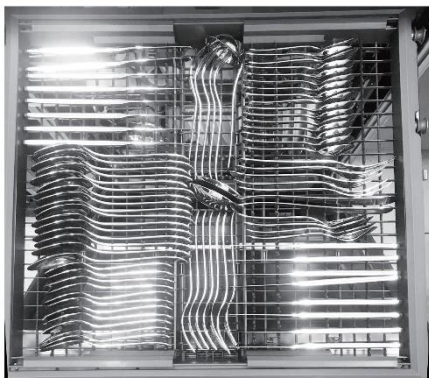

Korb für Besteck/Küchenutensilien



Oberer Korb



Unterer Korb

Name oder Warenzeichen des Lieferanten:	Haier				
Anschrift des Lieferanten ^(b) :	No. 236, Qianwangang Road, Huangdao District, Qingdao, China				
Modell-Bezeichnung:	XIT 6C3TB3B/ XUT 6C3TB3B				
Allgemeine Produktparameter:					
Parameter	Wert	Parameter	Wert	XIT 6C3TB3B	XUT 6C3TB3B
Nennleistung ^(a) (ps)	16	Abmessungen in cm	Höhe	85,7	85,7
			Breite	59,7	59,7
			Tiefe	55,4	57,4
EEl ^(a)	37,7	Energieeffizienzklasse (a)	[B](c)		
Index der Reinigungsleistung ^(a)	1,121	Index der Trocknungsleistung (a)	1,061		
Energieverbrauch in kWh [pro Zyklus], basierend auf dem Öko-Programm mit Kaltwasserfüllung. Der tatsächliche Energieverbrauch hängt davon ab, wie das Gerät genutzt wird.	0,660	Wasserverbrauch in Litern [pro Zyklus], basierend auf dem Öko-Programm. Der tatsächliche Wasserverbrauch hängt von der Art der Nutzung des Geräts und von der Wasserhärte ab.	9,		
Programmdauer ^(a) (h:min)	3:35	Typ	[integriert]		
Luftschallemissionen ^(a) (dB(A) re 1 pW)	43	Luftschallemissionsklasse (a)	[B](c)		
Aus-Modus (W)	0,50	Standby-Modus (W)	0,50		
Startverzögerung (W) (falls zutreffend)	4,00	Vernetzter Standby-Modus (W) (falls zutreffend)	-		
Mindestdauer der vom Lieferanten angebotenen Garantie ^(b) : 24					
Zusätzliche Informationen: -					
Weblink zur Website des Lieferanten, auf der die Informationen gemäß Anhang II Punkt 6 der Verordnung der Kommission (EU) 2019/2022 ⁽¹⁾ b zu finden sind					
(a) für das Öko-Programm.					
(b) Änderungen an diesen Positionen gelten nicht als relevant für die Zwecke von Artikel 4 Absatz 4 der Verordnung (EU) 2017/1369.					
(c) Wenn die Produktdatenbank den endgültigen Inhalt dieser Zelle automatisch generiert, muss der Lieferant diese Daten nicht eingeben					

Informationen, die in die technischen Unterlagen aufzunehmen sind

PARAMETER	EINHEIT	WERT
Energieverbrauch des Öko-Programms (EPEC), gerundet auf drei Dezimalstellen	kWh/Zyklus	0,660
Energieverbrauch des Standardprogramms (SPEC), gerundet auf drei Dezimalstellen	kWh/Zyklus	1,750
Energie-Effizienz-Index (EEI)	—	37,7
Wasserverbrauch des Ökoprogramms (EPWC), gerundet auf eine Dezimalstelle	l/Zyklus	9,5
Index der Reinigungsleistung (I_c)	—	1,121
Index der Trocknungsleistung (I_D)	—	1,061
Dauer des Öko-Programms (T_{\downarrow}), gerundet auf die nächste Minute	h:min	3:35
Leistungsaufnahme im Aus-Modus (P_o), gerundet auf zwei Dezimalstellen	W	0,50
Leistungsaufnahme im Standby-Modus (P_{sm}), gerundet auf zwei Dezimalstellen	W	0,50
Beinhaltet der Standby-Modus die Anzeige von Informationen?	—	Nein
Leistungsaufnahme im Standby-Modus (P_{sm}) im vernetzten Standby-Modus (falls zutreffend), gerundet auf zwei Dezimalstellen	W	—
Leistungsaufnahme bei Startverzögerung (P_{ds}) (falls zutreffend), gerundet auf zwei Dezimalstellen	W	4,00
Luftschallemissionen	dB(A) re 1 pW	43

条形码尺寸40*8mm, 由厂家生成。

431051 012050****