



brennenstuhl®



SICHERHEITSINFORMATIONEN

SAFETY INFORMATION

DE Sicherheitsinformationen	HU Biztonsági információk	LT Saugos informacija
EN Safety information	RU Информация о безопасности	LV Drošības informācija
FR Informations sur la sécurité	TR Güvenlik bilgileri	HR Sigurnosne informacije
NL Veiligheidsinformatie	FI Turvallisuustiedot	RO Informații privind siguranța
IT Informazioni sulla sicurezza	GR Πληροφορίες για την ασφάλεια	BG Информация за безопасност
SE Säkerhetsinformation	PT Informações de segurança	DK Oplysninger om sikkerhed
ES Información de seguridad	EE Ohutusalane teave	NO Sikkerhetsinformasjon
PL Informacje dotyczące bezpieczeństwa	SK Bezpečnostné informácie	UA Інформація з техніки безпеки
CZ Bezpečnostní informace	SI Varnostne informacije	AR معلومات السلامة

WWW.BRENNENSTUHL.COM

04/11/2024

brennenstuhl® MULTI ADM 10050 MH
5 m H07RN-F 2x1,0
220V-240V~ 50/60Hz
100 W
Akku: 18V
12500lm / 6500K

IP55
CE
UK
CA

Art. 1173700001 /0484393/5222
H.Brennenstuhl GmbH & Co. KG, Seestr.1-3, D-72074 Tübingen
H.Brennenstuhl S.A.S. 4 rue de Bruxelles, F-67170 Bernolsheim
lectra technik ag, Blegistr.13, CH-6340 Baar
Brennenstuhl UK Ltd, No 1 Royal Exchange - London EC3V 3DG, UK

Made in China

k 47x45mm

brennenstuhl®

Mobiler LED Hybrid Strahler
Mobile Hybrid LED Floodlight

MULTI ADM 10050 MH / MULTI ADM 10052 MH

DE	Bedienungsanleitung	3
EN	Operating instructions	9
FR	Mode d'emploi	14
NL	Gebruikshandleiding	19
IT	Istruzioni per l'uso	24
SE	Bruksanvisning	29
ES	Manual de instrucciones	34
PL	Instrukcja obsługi	39
CZ	Návod k obsluze	44
HU	Kezelési útmutató	49
RU	Руководство по эксплуатации	54
TR	Kullanım kılavuzu	60
FI	Käyttöohje	65
GR	Οδηγίες χρήσης	70
PT	Manual de instruções	75
EE	Kasutusjuhend	80
SK	Návod na používanie	85
SI	Navodila za uporabo	90
LT	Naudojimo instrukcija	95
LV	Lietošanas instrukcija	100

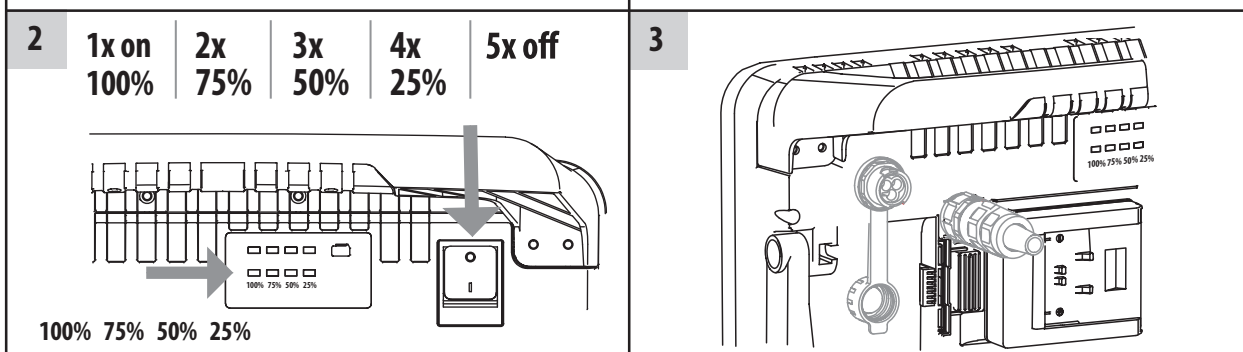
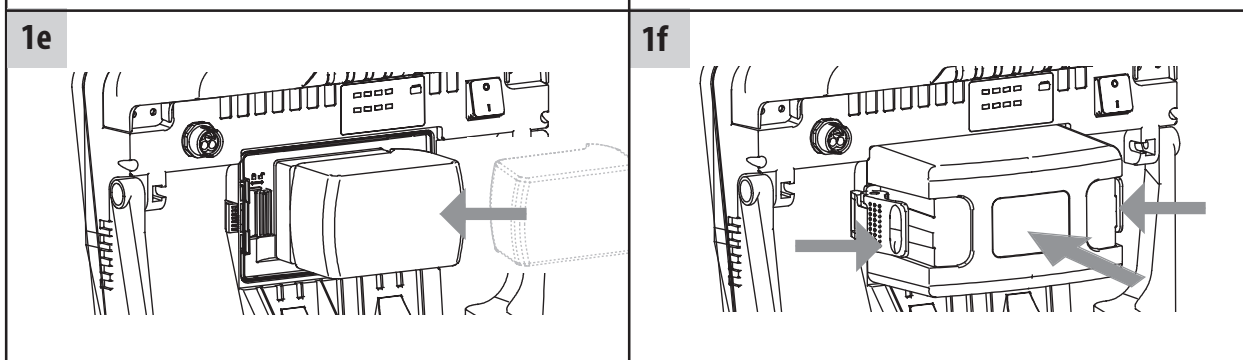
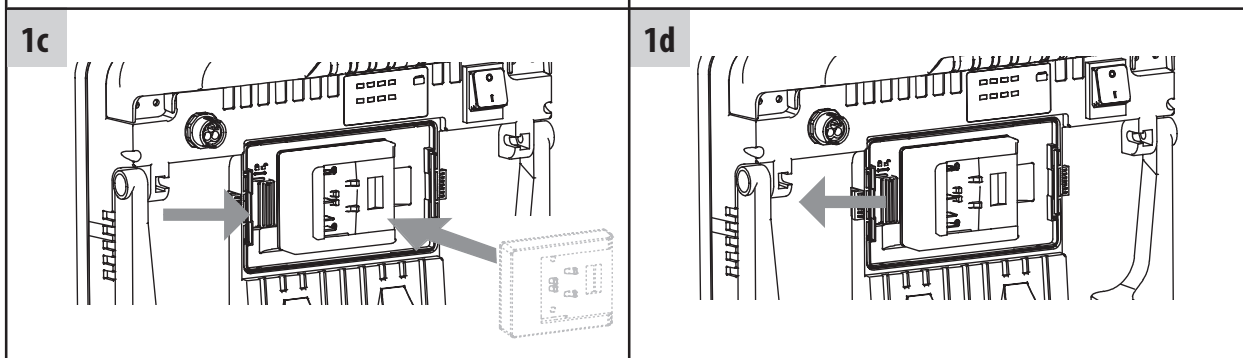
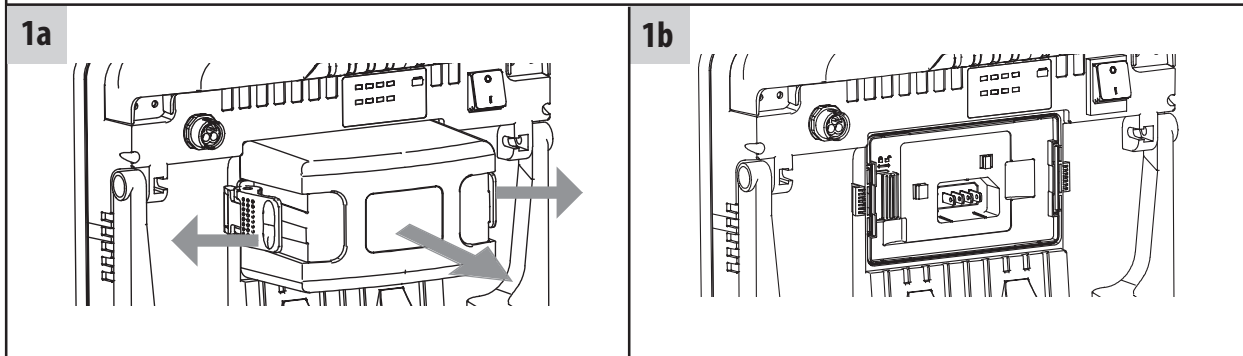
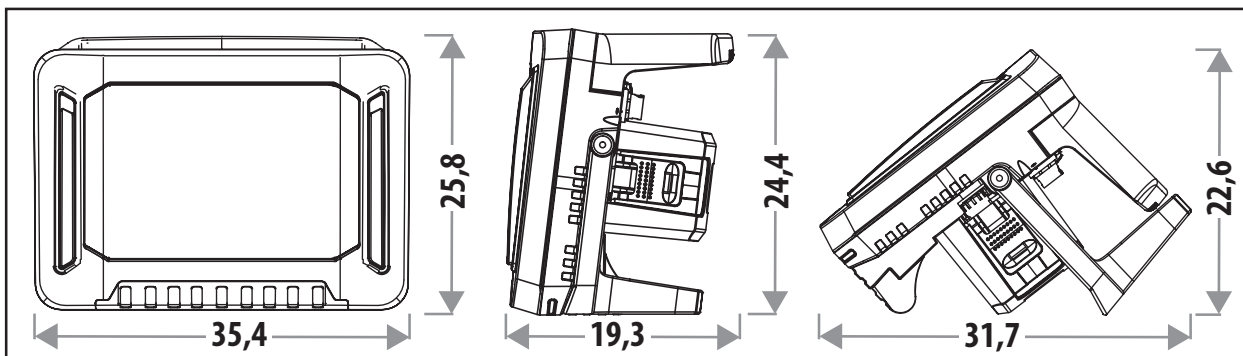



DE Bedienungsanleitung Mobiler LED Hybrid Strahler

MULTI ADM 10050 MH / MULTI ADM 10052 MH

Achtung: Lesen Sie vor dem Gebrauch des Produktes diese Gebrauchsanweisung bitte aufmerksam durch und bewahren Sie sie anschließend gut auf!

SICHERHEITSHINWEISE

- Überprüfen Sie vor jeder Benutzung das Produkt auf etwaige Beschädigungen. Benutzen Sie das Produkt niemals, wenn Sie irgendwelche Beschädigungen feststellen. Wenden Sie sich in diesem Fall an eine Elektrofachkraft oder an die angegebene Serviceadresse des Herstellers.



Bei Nichtbeachtung besteht Lebensgefahr durch elektrischen Schlag!

- Verwenden Sie das Produkt nicht in explosionsgefährdeter Umgebung, Lebensgefahr!
- Halten Sie Kinder von dem Strahler fern. Kinder können die Gefahr durch den elektrischen Strom nicht einschätzen.
- Verwenden Sie zum Betreiben des Strahlers nur originale Akkus des Herstellers. Die Verwendung anderer Akkus kann zur Beschädigung führen.
- Verwenden Sie zum Betreiben der Hybrid Funktion nur das mitgelieferte Anschlusskabel.
- Bitte niemals direkt in das Licht schauen.
- Eine zerstörte Schutzabdeckung kann nicht ersetzt werden. Der Strahler muss entsorgt werden.
- Die äußere flexible Leitung dieser Leuchte kann ausgetauscht werden und ist als Zubehör erhältlich.



Heiße Oberfläche.



Nicht geeignet für den Betrieb mit externen Dimmern.



Bei Unterschreitung des Mindestabstands können beleuchtete Gegenstände überhitzen.

- Das Produkt ist nicht IP55 (Staub- und strahlwassergeschützt)
- bei abgenommener Akku Schutzhaube.
Die Schutzhaube kann nur bis einschließlich ProCORE 18 V 8.0 Ah genutzt werden.
Ohne geschlossene Schutzhaube IP20.



TECHNISCHE DATEN

Schutzklasse:	II
Schutzart/Schlagfestigkeit:	IP55, IK08
Temperaturbereich:	-10 °C bis +40 °C
Anschlusskabel:	H07RN-F 2x1,0
Netzstecker MULTI ADM 10050 MH:	Typ E + F
Netzstecker MULTI ADM 10052 MH:	Typ J

Typen:	MULTI ADM 10050 MH / MULTI ADM 10052 MH
Kompatible Akkutypen:	Eine Übersicht aller erhältlichen Adapter und den passenden Akkus finden Sie auf unserer Homepage www.brennenstuhl.com
Nennspannung:	220-240 V~ 50/60 Hz
Leistungsaufnahme:	100 W
Strom max.:	0,7 A
Leistungsfaktor:	0,98
Max. projizierte Fläche:	851,27 cm ²
Maße:	25,8x17,7x35,4 cm
Maße Schutzabdeckung:	28x18,5x1,6 cm
Gewicht:	4,76 kg

Dieses Produkt ist für Beleuchtungszwecke im Innen- und Außenbereich geeignet.

INBETRIEBNAHME

Stellen Sie den Strahler auf eine trockene, ebene Fläche.
Mit dem verstellbaren Bügel lassen sich verschiedenen Neigungswinkel des Strahlers realisieren.

EINSETZEN UND ENTNEHMEN DES AKKUS

Der Adapter kann einfach und schnell eingesetzt werden.
Hierfür klappen Sie den Befestigungsmechanismus der Akkuabdeckung nach außen und lösen die Laschen aus der Verankerung. Anschließend kann die Akkuabdeckung entnommen werden (Abb. 1a). Zum Wechseln des Adapters lösen Sie den roten Verriegelungsmechanismus und entnehmen den eingesetzten Adapter. Setzen Sie nun den passenden Adapter in die Brennenstuhl Schnittstelle ein (Abb. 1b) und verriegeln Sie diesen mit dem roten Verriegelungsmechanismus. (Abb. 1c) Schieben Sie den geladenen 18 Volt Akku von der Seite in die Akkuaufnahme ein (Abb. 1e), bis dieser spürbar in der Endposition einrastet. Zum Entnehmen des Akkus die Akku Entriegelungstaste drücken und Akku zur Seite aus der Akkuaufnahme ziehen. Danach Abdeckung wieder verschließen (Abb. 1f).

Der Strahler darf, um IP55 (Staub- und strahlwassergeschützt) zu gewährleisten, nur mit korrekt verschlossener Akkuabdeckung betrieben werden.

Bei längerem Nichtgebrauch den Akku aus dem Gerät nehmen.



Der Strahler kann auch ohne Akkuabdeckung bis zum 12 Ah Akku betrieben werden, allerdings reduziert sich dann die Schutzart auf IP20 und der Strahler darf nur in trockener Umgebung betrieben werden. Dazu öffnen Sie die Verriegelung der Akkuabdeckung (Abb. 1a). Danach entfernen Sie die Akkuabdeckung.

BETRIEB DES HYBRID NETZSTRAHLERS MIT AKKU

Zum Einschalten des Strahlers den Schalter hinten betätigen (Abb. 2).

Durch mehrmaliges Drücken (Abb. 2) wird die Lichtstärke von 100% auf 75% zu 50% auf 25% und dann auf „aus“ geschaltet.

Je weniger Lichtleistung eingestellt ist, desto länger ist die Leuchtdauer.

Ist eine Schalterposition länger als 5 Sekunden unverändert, dann führt ein nochmaliges Drücken immer in den „aus“ Zustand.

Ist der Akku nahezu leer und das Anschlusskabel nicht angeschlossen, blinkt der LED-Strahler 5 Mal auf. Danach wird der Strahler noch für ca. 10 Minuten mit 50% Helligkeit weiter leuchten, bevor der Tiefentladeschutz den Strahler abschaltet.

Wird das Anschlusskabel bei eingeschaltetem Strahler angeschlossen (Abb. 3), blinkt der Strahler 3 Mal und schaltet dann automatisch auf Netzbetrieb mit 100% Licht.

BETRIEB DES HYBRID-STRAHLERS MIT NETZSPANNUNG

Der Strahler kann mit dem mitgelieferten Plug-in Kabel über die Anschlussbuchse an der Rückseite mit dem Stromnetz verbunden werden (Abb. 3).

Zum Einschalten des Strahlers den Schalter hinten betätigen (Abb. 2).

Durch mehrmaliges Drücken (Abb. 2) wird die Lichtstärke von 100% auf 75% zu 50% auf 25% und dann auf „aus“ geschaltet.

Ist eine Schalterposition länger als 5 Sekunden unverändert, dann führt ein nochmaliges Drücken immer in den „aus“ Zustand.

Ist der Strahler ans Netz angeschlossen, wird der Akku nicht geladen.

Wenn der Strahler ans Stromnetz angeschlossen ist, wird der Strahler standardmäßig mit Netzspannung betrieben. Bei Stromausfall oder wenn der Netzstecker gezogen wird, schaltet der Strahler automatisch auf Akkubetrieb um, sofern ein Akku mit ausreichender Ladung in die Akkuaufnahme eingesetzt ist. Dies wird durch dreimaliges Blinken des Strahlers signalisiert.



AUFLADEN DES AKKUS

Benutzen Sie nur ein original Ladegerät des Herstellers.

STATIVMONTAGE

Der Strahler kann mit Hilfe der Löcher im Haltebügel auf ein Brennenstuhl Stativ montiert werden.

Werden zwei Strahler montiert, wird der Zubehör-Querträger „CB 70 1172640059“ benötigt.

LIEFERUMFANG

Strahler, Plug-in Anschlusskabel, 4 Multi Adapter:
Bosch, Makita, Metabo, Milwaukee/Dewalt, Tasche für Adapter.

ZUBEHÖR

Passendes Zubehör finden Sie auf unserer Homepage www.brennenstuhl.com.

REINIGUNG

Trennen Sie das Produkt vor der Reinigung von der Netzspannung und entnehmen Sie den Akku.

Verwenden Sie keine Lösungsmittel, ätzende Reinigungsmittel oder ähnliches.
Benutzen Sie zur Reinigung nur ein trockenes oder leicht angefeuchtetes Tuch.

WARTUNG

ACHTUNG: die LED-Leuchte enthält keine Komponenten, die gewartet werden müssen.
Die Lichtquelle dieser Leuchte ist nicht ersetzbar. Wenn die Lichtquelle ihr Lebensende erreicht hat, ist die gesamte Leuchte zu ersetzen. Die Leuchte darf nicht geöffnet werden.

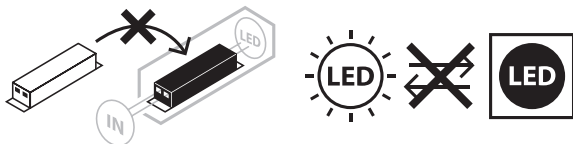

CE EU-KONFORMITÄTSERKLÄRUNG

Die EU-Konformitätserklärung ist beim Hersteller hinterlegt.

ENTSORGUNG



Informationen zum Elektro- und Elektronikgerätegesetz 3 – ElektroG3

Bedeutung des durchgestrichenen Mülltonnen-Symbols

Die durchgestrichene Mülltonne bedeutet, dass Sie gesetzlich verpflichtet sind, diese Geräte einer vom unsortierten Siedlungsabfall getrennten Erfassung zuzuführen, d.h. Altgeräte sind getrennt vom Hausmüll zu entsorgen. Nicht vom Altgerät umschlossene Altbatterien oder Alttakkumulatoren sowie Lampen, die zerstörungsfrei aus dem Altgerät entfernt werden können, müssen vorher zerstörungsfrei entnommen und getrennt entsorgt werden.

Ein Balken unter der Mülltonne bedeutet, dass das Produkt nach dem 13. August 2005 in Verkehr gebracht wurde.



Möglichkeiten der Rückgabe von Altgeräten

Besitzer von Altgeräten können diese aufgrund der Pflicht zur unentgeltlichen Rücknahme bei Vertriebern abgeben. Dies sind im Einzelnen:

- Größere Elektrofachmärkte (also Elektro-Fachgeschäfte, mit einer Verkaufsfläche für Elektro- und Elektronikgeräte von mindestens 400 m²).
- Lebensmittelläden mit einer Gesamtverkaufsfläche von mindestens 800 m², die mehrmals pro Jahr oder dauerhaft Elektro- und Elektronikgeräte anbieten und auf dem Markt bereitstellen.
- Diese Händler müssen beim Verkauf eines neuen Elektrogeräts ein Altgerät der gleichen Art kostenfrei zurücknehmen (1:1-Rücknahme); dies gilt auch für Lieferungen nach Hause.
- Diese Händler müssen bis zu drei kleine Altgeräte (keine äußere Abmessung größer als 25 cm) kostenfrei im Verkaufsgeschäft oder in unmittelbarer Nähe zurücknehmen, ohne dass dies an einen Neukauf geknüpft werden darf (0:1-Rücknahme).
- Rücknahmepflichten gelten auch für den Versandhandel, wobei die Pflicht zur 1:1-Rücknahme im privaten Haushalt nur für Großgeräte (eine Kantenlänge > 50cm) gilt; für die 1:1-Rücknahme von Lampen, Kleingeräten und kleinen ITK-Geräten sowie die 0:1-Rücknahme müssen Versandhändler Rückgabemöglichkeiten in zumutbarer Entfernung zum Endverbraucher bereitstellen.

Besitzer von Altgeräten können diese auch im Rahmen der durch öffentlich-rechtliche Entsorgungsträger eingerichteten und zur Verfügung stehenden Möglichkeiten der Rückgabe oder Sammlung von Altgeräten abgeben, damit eine ordnungsgemäße Entsorgung sichergestellt ist.

• Personenbezogene Daten

Alle Endnutzer von Elektro- und Elektronikaltgeräten werden darauf hingewiesen, dass Sie für das Löschen personenbezogener Daten auf den zu entsorgenden Altgeräten selbst verantwortlich sind.

• Informationen in Bezug auf die Erfüllung der quantitativen Zielvorgaben nach § 10 Absatz 3 und § 22 Absatz 1 ElektroG

Entsprechende Informationen finden Sie beim Bundesministerium für Umwelt, Naturschutz und nukleare Sicherheit (BMU) unter:

<https://www.bmu.de/themen/wasser-ressourcen-abfall/kreislaufwirtschaft/statistiken/elektro-und-elektronikaltgeraete>

• WEEE-Registrierungsnummer

Unter der Registrierungsnummer **DE 82437993** sind wir bei der Stiftung Elektro-Altgeräte Register, Nordostpark 72, 90411 Nürnberg, als Hersteller von Elektro- und/oder Elektronikgeräten registriert.



Die Verpackung besteht aus umweltfreundlichen Materialien, die Sie über die örtliche Recyclingstellen entsorgen können.



ENTSORGUNG



Batterien und Akkus dürfen nicht in den Hausmüll!

Als Verbraucher sind Sie gesetzlich verpflichtet, alle Batterien und Akkus bei einer Sammelstelle in Ihrer Gemeinde/Ihrem Stadtteil oder im Handel abzugeben, damit sie einer umweltschonenden Entsorgung zugeführt werden können, ansonsten bestehen mögliche Gefahren für die Umwelt und die menschliche Gesundheit.

HERSTELLER

Hugo Brennenstuhl GmbH & Co. KG
Seestraße 1-3 · D-72074 Tübingen

H. Brennenstuhl S.A.S.
4 rue de Bruxelles · F-67170 Bernolsheim

lectra technik ag
Blegistrasse 13 · CH-6340 Baar

Für weitere Informationen empfehlen wir den Bereich Service/FAQ's auf unserer Homepage www.brennenstuhl.com.



EN Operating instructions

Mobile LED Hybrid Floodlight

MULTI ADM 10050 MH / MULTI ADM 10052 MH

Attention: Before using the product, please carefully read the operating instructions and store them in a proper location!

SAFETY INSTRUCTIONS

- Always check the product for damage before use.
Never use the product in case of any damage. In case you find the product to be damaged, please refer to an electrician or the manufacturer's service address.



Non-compliance poses a risk of fatal injury from electrical current!

- Do not use the product in potentially explosive atmospheres – danger of death!
- Keep the floodlight away from children.
Children are not aware of the risks posed by electric current.
- For operating the floodlight, only use original rechargeable batteries of the manufacturers.
Use of other rechargeable batteries may cause damage.
Only use the supplied connection cable to operate the hybrid function.
- Please never look directly into the light.
- A destroyed protective cover cannot be replaced. The floodlight has to be disposed of.
- The outer flexible line of this lamp may be exchanged and is available as accessory.



Hot surface.



Not suitable for applications with external dimmers.



If the minimum distance is not complied with, illuminated objects may overheat.

- The product is not IP55 (dust and water jet protected)
- with removed battery protective cover.
The protective cover can only be used up to and including ProCORE 18 V 8.0 Ah.
Without closed protective cover IP20.



TECHNICAL DATA

Protection class:	II
IP class/shock resistance:	IP55, IK08
Temperature range:	-10 °C to +40 °C
Connection cable:	H07RN-F 2x1,0
Mains plug MULTI ADM 10050 MH:	Type E + F
Mains plug MULTI ADM 10052 MH:	Type J

Types:	MULTI ADM 10050 MH / MULTI ADM 10052 MH
Compatible battery types:	You can find an overview of all available adapters and the matching batteries on our homepage www.brennenstuhl.com
Nominal voltage:	220-240 V~ 50/60 Hz
Power consumption:	100 W
Max. current:	0.7 A
Power factor:	0.98
Max. projected area:	851.27 cm ²
Dimensions:	25.8x17.7x35.4 cm
Dimensions of protective cover:	28x18.5x1.6 cm
Weight:	4.76 kg

This product is suitable for indoor and outdoor lighting purposes.

COMMISSIONING

Place the floodlight on a dry and level surface.

The adjustable bracket can be used to set various inclinations for the floodlight.

INSERTING AND REMOVING THE BATTERY

The adapter can be inserted quickly and easily.

To do this, fold the fastening mechanism of the battery cover outwards and release the tabs from the anchorage. The battery cover can then be removed (Fig. 1a). To change the adapter, release the red locking mechanism and remove the inserted adapter. Now insert the matching adapter into the Brennenstuhl interface (Fig. 1b) and lock it with the red locking mechanism. (Fig. 1c) Insert the charged 18 volt battery into the battery holder from the side (Fig. 1e) until you feel it click into the end position. To remove the battery, press the battery release button and pull the battery to the side out of the battery holder. Then close the cover again (Fig. 1f).

To ensure IP55 (dust and water jet protected), the spotlight must only be operated with the battery cover correctly closed.

If the device is not used for a longer period of time, remove the rechargeable battery.

The floodlight can also be operated without battery cover up to 12 Ah rechargeable batteries; in this case, the IP class will, however, be reduced to IP20 and the floodlight may only be operated in a dry environment. To do so, open the battery cover locking (Fig. 1a). Afterwards, remove the battery cover.



OPERATION OF THE HYBRID MAINS FLOODLIGHT WITH RECHARGEABLE BATTERY

To switch the floodlight on, press the button at the back (Fig. 2).

Press the switch multiple times (Fig. 2) to set the brightness to 100%, then 75%, 50%, then 25% and then "off".

The lower the brightness selected, the longer the floodlight will burn.

If the switch is left in any of its "on" positions for longer than 5 seconds, then pressing it once again will always turn it off.

If the rechargeable battery is almost flat and the connection cable is not connected, the LED floodlight will flash 5 times. Afterwards, the floodlight remains on for approx. 10 minutes with 50% brightness before it is switched off by the deep discharge protection function.

If the connection cable is connected while the floodlight is switched on (Fig. 3), the floodlight will flash 3 times and then automatically switch into mains operation with 100% light.

OPERATION OF THE HYBRID FLOODLIGHT WITH POWER SUPPLY

The floodlight can be connected to the power supply using the supplied plug-in cable via the connection socket at the back side (Fig. 3).

To switch the floodlight on, operate the button on the back (Fig. 2).

Press the switch multiple times (Fig. 2) to set the brightness to 100%, then 75%, 50%, then 25% and then "off".

If the switch is left in any of its "on" positions for longer than 5 seconds, then pressing it once again will always turn it off.

If the floodlight is connected to the mains, the rechargeable battery is not charged.

If the floodlight is connected to the power supply, the floodlight is operated with mains voltage by default. In case of power failure or if the device is unplugged from the mains, the floodlight will automatically switch to battery operation if a rechargeable battery with sufficient charging is inserted into the battery holder. This is signalled by the floodlight flashing three times.

CHARGING THE RECHARGEABLE BATTERY

Only use one of the manufacturer's original charging device.

TRIPOD MOUNTING

By means of the holes in the holding bracket, the floodlight can be mounted on a Brennenstuhl tripod.

If two floodlights are mounted, the accessory crossbar "CB 70 1172640059" is required.



SCOPE OF DELIVERY

Floodlight, plug-in connection cable, 4 multi adapters:
Bosch, Makita, Metabo, Milwaukee/Dewalt, Adapter bag.

ACCESSORIES

Suitable accessories are available on our homepage www.brennenstuhl.com.

CLEANING

Disconnect the product from the mains voltage and remove the battery before cleaning.
Do not use solvents, caustic cleaning agents or similar products.
Only use a dry or slightly moistened cloth for cleaning.

MAINTENANCE

ATTENTION: The LED lamp does not contain components that require maintenance.
The light source of this lamp cannot be replaced. If the light source has reached the end of its service life, the entire lamp has to be replaced. The lamp may not be opened.

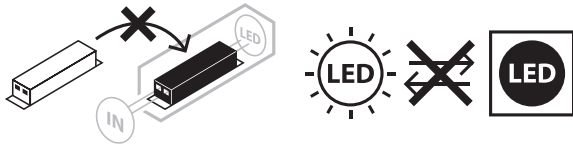

CE EU DECLARATION OF CONFORMITY

UK

CA UK DECLARATION OF CONFORMITY

The declaration of conformity is deposited with the manufacturer.

DISPOSAL



Dispose of electric appliances in an environmentally friendly manner!

Electric appliances must not be disposed of in household waste!

— The European Directive 2012/19/EU on Waste Electrical and Electronic Equipment rules that used electric appliances should be collected separately and recycled in an environmentally friendly manner.

For possibilities of disposal of the used appliance, please contact your local or municipal administration.



DISPOSAL



Batteries and accumulators must not be disposed of in the household waste!

As a consumer, you are legally obliged to hand in all batteries and accumulators at a collection point in your community/urban district or in the trade, so that they can be disposed of in an environmentally friendly manner, otherwise there are possible risks to the environment and human health.

MANUFACTURER

Hugo Brennenstuhl GmbH & Co. KG
Seestraße 1-3 · D-72074 Tübingen

H. Brennenstuhl S.A.S.
4 rue de Bruxelles · F-67170 Bernolsheim

lectra technik ag
Blegistrasse 13 · 6340 Baar

Brennenstuhl UK Ltd.
No 1 Royal Exchange · London EC3V 3DG, UK

For more information, we recommend the Service/FAQs section on our homepage www.brennenstuhl.com.





FR Mode d'emploi

Projecteur LED portable hybride

MULTI ADM 10050 MH / MULTI ADM 10052 MH

Attention : Veuillez lire attentivement le présent mode d'emploi avant utilisation du produit et conservez-le ensuite soigneusement.

CONSIGNES DE SECURITE

- Avant chaque utilisation, vérifiez que le produit ne présente aucune détérioration. N'utilisez jamais le produit si l'appareil est endommagé. Dans ce cas, adressez-vous à un électricien qualifié ou au service après-vente du fabricant.



Danger de mort par électrocution en cas de non-respect des présentes consignes !

- N'utilisez jamais le produit dans des environnements présentant des risques d'explosion : danger de mort !
- Tenez le projecteur hors de portée des enfants.
Les enfants ne sont pas en mesure d'évaluer les dangers liés au courant électrique.
- Utilisez uniquement des batteries originales des fabricants pour faire fonctionner le projecteur.
L'utilisation d'autres batteries peut provoquer des dommages.
Utilisez uniquement le câble de raccordement fourni pour utiliser la fonction hybride.
- Ne regardez jamais directement dans le faisceau lumineux.
- Un capot de protection endommagé ne peut pas être remplacé.
Le projecteur doit être mis au rebut.
- Le câble de ce projecteur peut être remplacé et est disponible en tant qu'accessoire.



Surface chaude.



Ne convient pas à une utilisation avec des variateurs externes.



En cas de non-respect de l'écart minimum, les produits éclairés peuvent surchauffer.

- Le produit n'est pas IP55 (protection contre la poussière et les jets d'eau)
- lorsque le capot de protection est ôté.
Le capot de protection ne peut être utilisé qu'avec des batteries ProCORE 18 V de 8,0 Ah maximum. IP20 lorsque le capot de protection est ouvert.



**CARACTERISTIQUES TECHNIQUES**

Classe de protection :	II
Indice de protection/Résistance aux chocs :	IP55, IK08
Plages de température :	-10 °C à +40 °C
Câble de raccordement :	H07RN-F 2x1,0
Fiche secteur MULTI ADM 10050 MH :	Type E + F
Fiche secteur MULTI ADM 10052 MH :	Type J

Types :	MULTI ADM 10050 MH / MULTI ADM 10052 MH
Types de batterie compatibles :	Vous trouverez un aperçu de tous les adaptateurs disponibles et des batteries correspondantes sur notre site Internet www.brennenstuhl.com
Tension nominale :	220-240 V~ 50/60 Hz
Puissance :	100 W
Courant max. :	0,7 A
Facteur de puissance :	0,98
Surface de projection maximale :	851,27 cm ²
Dimensions :	25,8x17,7x35,4 cm
Dimensions du capot de protection :	28x18,5x1,6 cm
Poids :	4,76 kg

Ce produit convient à un éclairage en intérieur et en extérieur.

MISE EN SERVICE

Placez le projecteur sur une surface sèche et plane.

Les différentes positions du support de maintien réglable permettent de modifier l'angle d'inclinaison du projecteur.

INSTALLATION ET RETRAIT DE LA BATTERIE

L'adaptateur peut être mis en place facilement et rapidement.

Pour ce faire, il suffit de rabattre le mécanisme de fixation du couvercle de la batterie vers l'extérieur et de détacher les languettes de leur ancrage. Le couvercle de la batterie peut ensuite être retiré (Illustration 1a). Pour changer l'adaptateur, desserrez le mécanisme de verrouillage rouge et retirez l'adaptateur inséré. Insérez maintenant l'adaptateur approprié dans l'interface Brennenstuhl (Illustration 1b) et verrouillez-le avec le mécanisme de verrouillage rouge. (Illustration 1c) Insérez la batterie 18 volts chargée dans le logement de la batterie par le côté (Illustration 1e) jusqu'à ce que vous sentiez qu'elle s'enclenche en position finale. Pour retirer la batterie, appuyer sur le bouton de déverrouillage de la batterie et tirer la batterie sur le côté pour la sortir du logement de la batterie. Refermer ensuite le couvercle (Illustration 1f).

Pour garantir l'indice IP55 (protection contre la poussière et les jets d'eau), le projecteur ne doit être utilisé que si le couvercle de la batterie est correctement fermé.

En cas de période d'inutilisation prolongée, retirez la batterie de l'appareil.



Le projecteur peut également être utilisé sans capot avec une batterie de jusqu'à 12 Ah, toutefois l'indice de protection est alors réduit à IP20 et le projecteur ne peut être utilisé que dans un environnement sec. Pour ce faire, ouvrez le verrou du capot à batterie (Illustration 1a). Retirez ensuite le capot de la batterie.

FONCTIONNEMENT DU PROJECTEUR HYBRIDE AVEC BATTERIE

Appuyez sur l'interrupteur (Illustration 2) pour mettre le projecteur en marche. En appuyant plusieurs fois sur l'interrupteur (Illustration 2) vous passez la puissance lumineuse de 100 % à 75 %, puis de 50 % à 25 %, puis vous éteignez l'appareil.

Plus la puissance lumineuse est faible, plus l'autonomie augmente. Si la position de l'interrupteur reste inchangée pendant plus de 5 secondes, le prochain appui mettra alors le projecteur en position éteinte « off ».

Lorsque la batterie est presque vide et que le câble de raccordement n'est pas branché, le projecteur LED clignote 5 fois. Par la suite, le projecteur fonctionne encore environ pendant 10 minutes à une intensité de 50 % avant que la protection de sous-charge ne se déclenche et l'éteigne.

Si le câble de raccordement est branché et débranché alors que le projecteur est allumé (Illustration 3), le projecteur clignote 3 fois et bascule automatiquement en mode chargement par secteur avec un niveau d'éclairage : 100 %.

FONCTIONNEMENT DU PROJECTEUR HYBRIDE AVEC ALIMENTATION SECTEUR

Le projecteur peut être branché sur secteur à l'aide du câble de raccordement fourni via la prise-chargeur située à l'arrière (Illustration 3).

Appuyez sur l'interrupteur (Illustration 2) pour allumer le projecteur. En appuyant plusieurs fois sur l'interrupteur (Illustration 2) vous passez de la puissance lumineuse de 100 % à 75 %, puis de 50 % à 25 %, puis vous éteignez l'appareil.

Si la position de l'interrupteur reste inchangée pendant plus de 5 secondes, le prochain appui mettra alors le projecteur en position éteinte « off ».

Si le projecteur est branché sur secteur, la batterie ne charge pas.

Si le projecteur est branché au réseau électrique, il fonctionne par défaut sur secteur. En cas de panne de courant ou si la fiche secteur est débranchée, le projecteur bascule automatiquement sur le fonctionnement sur batterie, sous réserve qu'une batterie suffisamment chargée soit placée dans le compartiment prévu. Le projecteur clignote alors 3 fois.



RECHARGER LA BATTERIE

Utilisez uniquement des chargeurs originaux des fabricants.

MONTAGE DU TREPIED

Grâce aux perforations prévues sur le support de maintien, le projecteur peut être monté sur un trépied Brennenstuhl.

Si deux projecteurs sont montés, le support transversal pour accessoires "CB 70 1172640059" est nécessaire.

CONTENU DU COLIS

Projecteur, câble de raccordement, 4 adaptateurs :
Bosch, Makita, Metabo, Milwaukee/Dewalt, Sac d'adaptation.

ACCESSOIRES

Les accessoires adaptés sont disponibles sur notre page d'accueil www.brennenstuhl.com.

NETTOYAGE

Débranchez le produit du secteur et retirez la batterie avant de le nettoyer.
N'utilisez aucun solvant, produit de nettoyage abrasif ou autres produits similaires.
Pour le nettoyage, utilisez uniquement un chiffon sec ou légèrement humide.

ENTRETIEN

ATTENTION : le projecteur LED ne contient aucun composant nécessitant un entretien.
La source lumineuse de ce projecteur ne peut pas être remplacée. Lorsque la source lumineuse a atteint la fin de sa durée de vie, remplacez l'intégralité du projecteur.
Le projecteur ne doit pas être ouvert.

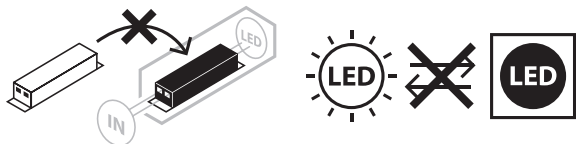

CE DECLARATION DE CONFORMITE UE

La déclaration de conformité UE est disponible auprès du fabricant.



MISE AU REBUT



Les appareils électriques doivent être mis au rebut conformément aux normes environnementales !

Les appareils électriques ne doivent pas être jetés dans les ordures ménagères.

Conformément à la directive européenne 2012/19/UE concernant les appareils électriques et électroniques, les appareils électriques usagés doivent être collectés séparément dans un bac à recyclage écologique.

Pour connaître les solutions de mise au rebut d'un appareil usagé, adressez-vous à votre administration locale ou communale.

MISE AU REBUT



Les piles et les batteries rechargeables ne doivent pas être jetés dans les ordures ménagères !

En tant que consommateur, vous êtes légalement tenu de remettre toutes les piles et toutes les batteries rechargeables à un point de collecte situé dans votre commune/ quartier urbain ou dans un commerce afin qu'elles puissent être recyclées de manière respectueuse de l'environnement. Autrement, il pourrait y avoir d'éventuels dangers pour l'environnement et la santé.

FABRICANT

Hugo Brennenstuhl GmbH & Co. KG
Seestraße 1-3 · D-72074 Tübingen

H. Brennenstuhl S.A.S.
4 rue de Bruxelles · F-67170 Bernolsheim

lectra technik ag
Blegistrasse 13 · CH-6340 Baar

Pour plus d'informations, nous vous recommandons de consulter la rubrique Service/FAQ de notre site à l'adresse www.brennenstuhl.com.



NL Gebruikshandleiding

Mobiele hybride LED-werklamp

MULTI ADM 10050 MH / MULTI ADM 10052 MH

Opgelet: Lees vóór gebruik van het product deze handleiding zorgvuldig door en bewaar ze voor toekomstige naslag!

VEILIGHEIDSINSTRUCTIES

- Controleer vóór elk gebruik het product op schade.
Gebruik het product niet als u enige schade opmerkt. Neem bij schade contact op met een elektricien of met de klantenservice van de fabrikant.



Zo niet, bestaat er levensgevaar door elektrische schok!

- Gebruik het product niet in een omgeving met explosiegevaar - levensgevaarlijk!
- Houd de werklamp buiten het bereik van kinderen.
Kinderen kunnen het gevaar van elektrische stroom niet inschatten.
- Gebruik als stroomvoorziening voor de werklamp uitsluitend originele accu's.
Het gebruik van andere accu's kan leiden tot schade.
Gebruik voor de hybride werking uitsluitend de meegeleverde aansluitkabel.
- Kijk nooit direct in het licht.
- Een defect veiligheidsglas kan niet worden vervangen. De werklamp moet worden afgevoerd.
- De externe flexibele leiding van deze werklamp kan worden vervangen en is als toebehoren beschikbaar.



Hete oppervlakken.



Niet geschikt voor gebruik met een externe dimmer.



Wordt de minimumafstand niet bewaard,
dan kunnen de verlichte voorwerpen oververhit raken.

- Het product is niet IP55 (beschermd tegen stof en waterstralen)
- als de afdekkap van de accu verwijderd is.
De afdekkap kan slechts tot en met ProCORE 18 V 8.0 Ah worden gebruikt.
Zonder gesloten afdekkap IP20.



TECHNISCHE SPECIFICATIES

Beschermingsklasse:	II
Veiligheidsklasse/Stootbestendigheid:	IP55, IK08
Temperatuurbereik:	-10 °C tot +40 °C
Aansluitkabel:	H07RN-F 2x1,0
Netstekker MULTI ADM 10050 MH:	Type E + F
Netstekker MULTI ADM 10052 MH:	Type J

Type:	MULTI ADM 10050 MH / MULTI ADM 10052 MH
Compatibele accutypes:	Een overzicht van alle beschikbare adapters en de bijbehorende accu's vindt u op onze homepage www.brennenstuhl.com
Nominale spanning:	220-240 V~ 50/60 Hz
Opgenomen vermogen:	100 W
Stroom max.:	0,7 A
Vermogensfactor:	0,98
Max. lichtoppervlakte:	851,27 cm ²
Afmetingen:	25,8x17,7x35,4 cm
Afmetingen veiligheidsplaat:	28x18,5x1,6 cm
Gewicht:	4,76 kg

Dit product is bedoeld voor verlichting binnenshuis en buitenshuis.

INBEDRIJFNAME

Zet de werkklamp op een droge, vlakke ondergrond.

Met de verstelbare beugel kunt u de werkklamp in diverse hoeken zetten.

DE ACCU PLAATSEN EN VERWIJDEREN

De adapter kan snel en gemakkelijk worden geplaatst.

Klap daartoe het bevestigingsmechanisme van het batterijdeksel naar buiten en maak de lipjes los van de verankering. Het batterijdeksel kan dan worden verwijderd (afb. 1a).

Om de adapter te vervangen, maakt u het rode vergrendelingsmechanisme los en verwijdert u de geplaatste adapter. Steek nu de bijpassende adapter in de Brennenstuhl-interface (afb. 1b) en vergrendel deze met het rode vergrendelingsmechanisme. (afb. 1c)

Plaats de opgeladen 18 volt batterij vanaf de zijkant in de batterijhouder (afb. 1e) totdat u voelt dat hij in de eindstand vastklikt. Om de batterij te verwijderen, drukt u op de batterijontgrendelingsknop en trekt u de batterij naar de zijkant uit de batterijhouder. Sluit vervolgens het deksel weer (afb. 1f).

Om IP55 (bescherming tegen stof en waterstralen) te garanderen, mag de spot alleen worden gebruikt met het batterijdeksel goed gesloten.

Als u de lamp langere tijd niet gaat gebruiken, verwijder dan eerst de accu!



De werklamp kan ook zonder accu-afdekkap met een accu tot 12 Ah worden gebruikt, maar dan bedraagt de beschermingsklasse slechts IP20 en mag de werklamp alleen in een droge omgeving worden gebruikt. Daartoe opent u de vergrendeling van de accu-afdekkap (afb. 1a). Verwijder vervolgens de accu-afdekkap.

DE HYBRIDE WERKLAMP GEBRUIKEN MET ACCU

Om de werklamp in te schakelen, drukt u op de knop achteraan (afb. 2).

Drukt u meermaals op deze knop (afb. 2), dan schakelt de lichtsterkte van 100% naar 75% naar 50% naar 25% en dan naar "uit".

Hoe lager de lichtsterkte, hoe langer de lichtduur.

Als de knoppositie langer dan 5 seconden onveranderd blijft, keert u door deze nogmaals in te drukken altijd terug naar de "uit"-stand.

Wanneer de accu bijna leeg is en de aansluitkabel niet op het stroomnet aangesloten is, knippert de LED-lamp vijfmaal. Vanaf dan kunt u de lamp nog ongeveer 10 minuten met een helderheid van 50% gebruiken voordat de ontladingsbeveiliging de lamp uitschakelt.

Sluit u bij ingeschakelde werklamp de aansluitkabel op het netstroom aan (afb. 3), dan knippert de werklamp driemaal en schakelt hij automatisch in netstroombedrijf met een lichtsterkte van 100%.

DE HYBRIDE WERKLAMP GEBRUIKEN MET NETSTROOM

De werklamp kan met de meegeleverde aansluitkabel vanuit de aansluiting op de achterkant van de werklamp worden aangesloten op het stroomnet (afb. 3).

Om de werklamp in te schakelen, drukt u op de knop achteraan (afb. 2).

Drukt u meermaals op deze knop (afb. 2), dan schakelt de lichtsterkte van 100% naar 75% naar 50% naar 25% en dan naar "uit".

Als de knoppositie langer dan 5 seconden onveranderd blijft, keert u door deze nogmaals in te drukken altijd terug naar de "uit"-stand.

Wanneer de werklamp op het stroomnet is aangesloten, wordt de accu niet geladen.

Wanneer de lamp op het stroomnet aangesloten is, dan werkt hij standaard op netstroom. Bij een stroomuitval of wanneer de netstekker uit het stopcontact wordt gehaald, schakelt de werklamp automatisch in accu-werking, op voorwaarde dat er zich een voldoende geladen accu in het accuvak bevindt. De werklamp geeft dit aan door driemaal te knipperen.



DE ACCU LADEN

Gebruik alleen originele opladers van de fabrikanten.

WERKLAMP OP EEN STATIEF MONTEREN

De werklamp kan met behulp van de gaten in de handgreep op een Brennenstuhl-statief worden gemonteerd.

Indien twee spots worden gemonteerd, is de accessoire dwarsbalk "CB 70 1172640059" vereist.

INHOUD

Werklamp, aansluitkabel, 4 multi-adapters:
Bosch, Makita, Metabo, Milwaukee/Dewalt, Adapterzak.

TOEBEHOREN

Gepaste toebehoren vindt u op onze website www.brennenstuhl.com

REINIGING

Koppel het product los van de netspanning en verwijder de batterij alvorens het product schoon te maken.

Gebruik geen oplosmiddelen, bijtende reinigingsmiddelen of gelijksoortige middelen.
Gebruik voor het schoonmaken van de lamp alleen een droge of licht bevochtigde doek.

ONDERHOUD

OPGELET: de LED-werklamp bevat geen componenten die moeten worden onderhouden. De lichtbron van deze werklamp is niet vervangbaar. Aan het einde van de levensduur van de lichtbron moet de hele werklamp worden vervangen.

De werklamp mag niet worden geopend.

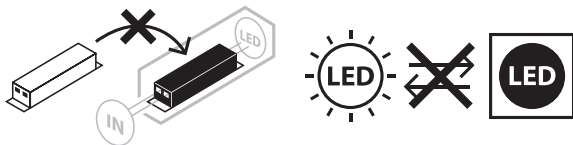

CE EU-CONFORMITEITSVERKLARING

De EU-conformiteitsverklaring is beschikbaar bij de fabrikant.

AFVOER



Elektrische apparaten milieuvriendelijk afvoeren!

Elektrische apparaten horen niet bij het huisvuil!

Volgens Europese Richtlijn 2012/19/EU betreffende elektrische en elektronische apparatuur moeten afgedankte elektrische apparaten apart worden ingezameld en op een milieuvriendelijke manier worden gerecycled.

Vraag informatie bij uw gemeente of stadsbestuur over mogelijkheden voor het afvoeren van afgedankte apparaten.



AFVOER



Batterijen en accu's mogen niet bij het huisvuil worden weggegooid!

Als consument bent u wettelijk verplicht om alle batterijen en accu's in te leveren bij een inzamelpunt in uw gemeente/stadswijk of in de handel, zodat ze op een milieuvriendelijke manier kunnen worden verwijderd, anders zijn er mogelijke risico's voor het milieu en de gezondheid van de mens.

FABRIKANT

Hugo Brennenstuhl GmbH & Co. KG
Seestraße 1-3 · D-72074 Tübingen

H. Brennenstuhl S.A.S.
4 rue de Bruxelles · F-67170 Bernolsheim

lectra techniek ag
Blegistrasse 13 · CH-6340 Baar

Meer informatie vindt u in de rubriek Service/FAQ's op onze website www.brennenstuhl.de.





IT Istruzioni per l'uso

Faretto ibrido a LED portatile

MULTI ADM 10050 MH / MULTI ADM 10052 MH

Attenzione: Leggere attentamente le presenti istruzioni per l'uso prima di utilizzare il faretto e conservarle in un luogo sicuro!

AVVERTENZE PER LA SICUREZZA

- Prima di ogni utilizzo controllare che non siano presenti danni al prodotto. Non utilizzare mai il prodotto, se si riscontrano danni di qualsiasi tipo. In tal caso rivolgetevi a un elettricista specializzato o agli indirizzi di assistenza indicati.



In caso di inosservanza sussiste pericolo di morte da scossa elettrica!

- Non usare il prodotto in ambienti potenzialmente esplosivi. Pericolo di morte!
- Tenere i bambini lontano dal faretto. I bambini non sono in grado di valutare il pericolo dovuto alla corrente elettrica.
- Per far funzionare il faretto utilizzare solo batterie ricaricabili originali. L'uso di altre batterie può causare danni. Utilizzare solo il cavo di collegamento in dotazione per usare la funzione Ibrido.
- Non guardare mai direttamente verso la fonte luminosa.
- La copertura di protezione se danneggiata non può essere sostituita. Il faretto deve essere smaltito.
- Il cavo flessibile esterno di questa lampada può essere sostituito ed è disponibile come accessorio.



Superficie calda.



Non adatto al funzionamento con dimmer esterni.



Se non viene rispettata la distanza minima, gli oggetti illuminati possono surriscaldarsi.

- Il prodotto non è IP55 (protetto da polvere e getti d'acqua)
 - con la calotta di protezione della batteria rimossa.Il coperchio di protezione può essere utilizzato solo fino a ProCORE 18 V 8.0 Ah incluso. Senza coperchio di protezione chiuso IP20.



**DATI TECNICI**

Classe di protezione:	II
Tipo di protezione/resistenza agli urti:	IP55, IK08
Intervallo di temperatura:	Da -10 °C a +40 °C
Cavo di collegamento:	H07RN-F 2x1,0
Spina di rete MULTI ADM 10050 MH:	Tipo E + F
Spina di rete MULTI ADM 10052 MH:	Tipo J

Modelli:	MULTI ADM 10050 MH / MULTI ADM 10052 MH
Modelli di batteria compatibili:	Una panoramica di tutti gli adattatori disponibili e delle batterie corrispondenti è disponibile sulla nostra homepage www.brennenstuhl.com
Tensione nominale:	220-240 V~ 50/60 Hz
Potenza assorbita:	100 W
Corrente max.:	0,7 A
Fattore di potenza:	0,98
Max. superficie proiettata:	851,27 cm ²
Dimensioni:	25,8x17,7x35,4 cm
Dimensioni copertura protettiva:	28x18,5x1,6 cm
Peso:	4,76 kg

Questo prodotto è adatto a illuminare interni ed esterni.

MESSA IN FUNZIONE

Collocare il faretto su una superficie asciutta e piana.

Con la staffa regolabile si possono realizzare diversi angoli di inclinazione del faretto.

INSERIMENTO E RIMOZIONE DELLA BATTERIA

L'adattatore può essere inserito rapidamente e facilmente.

Per fare questo, piegate il meccanismo di fissaggio del coperchio della batteria verso l'esterno e rilasciate le linguette dall'ancoraggio. Il coperchio della batteria può quindi essere rimosso (Fig. 1a). Per cambiare l'adattatore, rilasciare il meccanismo di bloccaggio rosso e rimuovere l'adattatore inserito. Ora inserite l'adattatore corrispondente nell'interfaccia Brennenstuhl (Fig. 1b) e bloccatelo con il meccanismo di bloccaggio rosso. (Fig. 1c) Inserire la batteria da 18 volt carica nel portabatteria dal lato (Fig. 1e) finché non si sente lo scatto nella posizione finale. Per rimuovere la batteria, premere il pulsante di rilascio della batteria e tirare la batteria di lato fuori dal portabatteria. Poi richiudere il coperchio (Fig. 1f).

Per garantire il grado di protezione IP55 (protetto da polvere e getti d'acqua), il faretto deve essere utilizzato solo con il coperchio della batteria correttamente chiuso.

Rimuovere la batteria dal dispositivo se non viene utilizzato per un lungo periodo di tempo.



Il faretto può funzionare anche senza coperchio della batteria fino a una batteria da 12 Ah. Tuttavia, la classe di protezione si riduce a IP20 e il faretto può essere utilizzato solo in un ambiente asciutto. Per fare questo, aprire il blocco del coperchio della batteria (Fig. 1a). Quindi rimuovere il coperchio della batteria.

FUNZIONAMENTO DEL FARETTO ALIMENTATO DA RETE IBRIDO CON BATTERIA

Per accendere il faretto, premere l'interruttore sul retro (Fig. 2). L'intensità luminosa passa dal 100% al 75%, al 50%, al 25% e poi su "OFF" premendo ripetutamente (Fig. 2).

Meno efficienza luminosa viene impostata, maggiore è la durata della luce. Se la posizione dell'interruttore resta invariata per oltre 5 secondi, premendo ancora una volta si passa sempre su "Off".

Se la batteria è pressoché scarica e il cavo di allacciamento scollegato, il faretto a LED lampeggia 5 volte. Dopodiché il faretto continuerà a funzionare per circa 10 minuti al 50% di luminosità prima che la protezione da scarica profonda non lo spenga.

Se il cavo di allacciamento viene collegato a faretto acceso (Fig. 3), il faretto lampeggia 3 volte e commuta quindi automaticamente sulla modalità di funzionamento elettrica con luce al 100%.

FUNZIONAMENTO DEL FARETTO IBRIDO CON TENSIONE DI RETE

Il faretto ibrido può essere collegato alla rete con il cavo ad innesto in dotazione, tramite la presa di collegamento presente sul retro (Fig. 3).

Per accendere il faretto, premere l'interruttore sul retro (Fig. 2). L'intensità luminosa passa dal 100% al 75%, al 50%, al 25% e poi su "OFF" premendo ripetutamente (Fig. 2).

Se la posizione dell'interruttore resta invariata per oltre 5 secondi, premendo ancora una volta si passa sempre su "OFF".

Se il faretto ibrido è allacciato alla rete, la batteria si non carica.

Quando il faretto è collegato alla rete funziona di serie con la tensione di rete. In caso di mancanza di corrente o se la spina di rete viene staccata, il proiettore passa automaticamente al funzionamento a batteria, a condizione che una batteria con carica sufficiente sia inserita nel portabatteria. Ciò è percepibile dal faretto che lampeggia cinque volte.



CARICARE LA BATTERIA

Utilizzare solo caricabatterie originali del produttore.

MONTAGGIO DEL TREPPIEDE

Il faretto può essere montato su un treppiede Brennenstuhl utilizzando i fori presenti sulla staffa di supporto.

Se si montano due faretti, è necessaria la traversa accessoria "CB 70 1172640059".

DOTAZIONE DI FORNITURA

Faretto, cavo di allacciamento a innesto, 4 adattatori multipli:
Bosch, Makita, Metabo, Milwaukee/Dewalt, Borsa dell'adattatore.

ACCESSORI

Potete trovare gli accessori adatti sulla nostra homepage www.brennenstuhl.com.

PULIZIA

Scollegare il prodotto dalla tensione di rete e rimuovere la batteria prima della pulizia.
Non usare solventi, detergenti corrosivi o simili.

Per la pulizia usare un panno asciutto o leggermente umido.

MANUTENZIONE

ATTENZIONE: la lampada a LED non contiene componenti che necessitano di manutenzione. La sorgente luminosa di questa lampada non è sostituibile. Quando la sorgente luminosa ha raggiunto la sua durata di vita, tutta la lampada deve essere completamente sostituita. Non è consentito aprire la lampada.

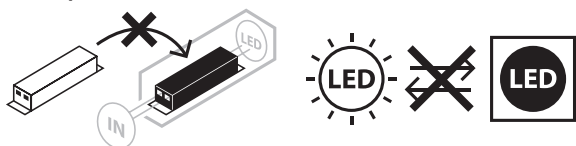

CE DICHIARAZIONE DI CONFORMITÀ UE

La dichiarazione di conformità EU è depositata presso il fabbricante.

SMALTIMENTO



Smaltire gli apparecchi elettrici in modo ecocompatibile!

Gli apparecchi elettrici non devono essere messi con i rifiuti domestici!

Conformemente alla Direttiva Europea 2012/19/UE sugli apparecchi elettrici ed elettronici, gli apparecchi elettrici usati devono essere raccolti separatamente e riciclati in modo ecocompatibile.

Si possono richiedere le modalità di smaltimento dell'apparecchio inutilizzato presso la propria amministrazione comunale o cittadina.



SMALTIMENTO

Le batterie e gli accumulatori non devono essere smaltiti nei rifiuti domestici!

In qualità di consumatori, siete legalmente obbligati a consegnare tutte le batterie e gli accumulatori presso un punto di raccolta nella vostra comunità/distretto urbano o nel commercio, in modo che possano essere smaltiti nel rispetto dell'ambiente, altrimenti vi sono possibili rischi per l'ambiente e la salute umana.

PRODUTTORE

Hugo Brennenstuhl GmbH & Co. KG
Seestraße 1-3 · D-72074 Tübingen

H. Brennenstuhl S.A.S.
4 rue de Bruxelles · F-67170 Bernolsheim

lectra technik ag
Blegistrasse 13 · CH-6340 Baar

Per ulteriori informazioni consigliamo di visitare la sezione della nostra homepage www.brennenstuhl.com dedicata all'assistenza/FAQ.



SE Bruksanvisning

Mobil LED-hybridstrålkastare

MULTI ADM 10050 MH / MULTI ADM 10052 MH

OBS! Läs igenom denna bruksanvisning noga innan du börjar använda produkten och förvara den sedan på ett säkert ställe för framtida bruk!

SÄKERHETSANVISNINGAR

- Kontrollera alltid om produkten är skadad innan den används.
Använd aldrig produkten om du hittar några skador.
Vänd dig i så fall till en elektriker eller till den serviceadress som tillverkaren anger.



Om dessa anvisningar inte följs kan det leda till livsfara på grund av elektriska stötar!

- Använd inte produkten i explosionsfarliga miljöer, eftersom det är förenat med livsfara!
- Barn får inte komma i närheten av strålkastaren.
Barn förstår inte farorna som är förknippade med elektricitet.
- Använd endast uppladdningsbara originalbatterier för att driva strålkastaren.
Om några andra batterier används kan produkten ta skada.
Använd endast den medföljande anslutningskabeln för att driva strålkastaren i hybriddrift.
- Titta aldrig rakt in i lampan.
- Det är inte möjligt att byta ut skyddshöljet om det går sönder. Strålkastaren måste i sådana fall kasseras.
- Denna strålkastares yttre, flexibla kabel kan bytas ut och finns att beställa som tillbehör.



Het yta.



Ej lämplig för användning med externa dimmers.



Om det minsta tillåtna avståndet underskrids kan belysta föremål bli överhettade.

- Produkten är inte IP55 (skyddad mot damm och vattenstrålar)
- när skyddet till batterifacket är borttaget.
Skyddet till batterifacket kan bara användas upp till och med ProCORE 18 V 8.0 Ah.
När skyddet till batterifacket inte är stängt är kapslingsklassen IP20.



TEKNISKA DATA

Skyddsklass:	II
Kapslingsklass/slaghållfasthet:	IP55, IK08
Temperaturområde:	-10 °C till +40 °C
Anslutningskabel:	H07RN-F 2x1,0
Nätkontakt MULTI ADM 10050 MH:	Typ E + F
Nätkontakt MULTI ADM 10052 MH:	Typ J

Typer:	MULTI ADM 10050 MH / MULTI ADM 10052 MH
Kompatibla batterityper:	Du hittar en översikt över alla tillgängliga adapterar och matchande batterier på vår hemsida www.brennenstuhl.com
Märkspänning:	220-240 V~ 50/60 Hz
Effektförbrukning:	100 W
Ström max.:	0,7 A
Effektfaktor:	0,98
Max. projektyta:	851,27 cm ²
Mått:	25,8 x 17,7 x 35,4 cm
Mått på skyddshöljet:	28x18,5x1,6 cm
Vikt:	4,76 kg

Denna produkt är till för att användas som belysning både inomhus och utomhus.

FÖRSTA ANVÄNDNING

Ställ strålkastaren på en torr och jämn yta.

Med den justerbara bygeln kan strålkastaren ställas in i olika vinklar.

SÄTTA I OCH TA UR BATTERIET

Adaptern kan sättas in snabbt och enkelt.

För att göra detta viker du batteriluckans fästmekanism utåt och frigör flikarna från förankringen. Batteriluckan kan sedan tas bort (fig. 1a). Om du vill byta adapter släpper du den röda låsmekanismen och tar bort den insatta adaptern. Sätt nu in den matchande adaptern i Brennenstuhl-gränssnittet (fig. 1b) och lås den med den röda låsmekanismen. (fig. 1c) Sätt in det laddade 18-voltsbatteriet i batterihållaren från sidan (fig. 1e) tills du känner att det klickar in i ändläget. Om du vill ta bort batteriet trycker du på batteriutlösningssknappen och drar batteriet åt sidan ut ur batterihållaren. Stäng sedan locket igen (fig. 1f).

För att säkerställa IP55 (skyddad mot damm och vattenstrålar) får strålkastaren endast användas med batteriluckan korrekt stängd.

Om produkten inte ska användas under en längre tid ska batteriet tas ur.

Strålkastaren kan också användas utan locket till batterifacket med batterier på upp till 12 Ah, men då reduceras kapslingsklassen till IP20 och strålkastaren får då endast användas i torra miljöer. För att göra det öppnar du låsningen till locket till batterifacket (fig. 1a). Sedan tar du bort locket till batterifacket.



NÄR HYBRIDSTRÅLKASTAREN DRIVS MED BATTERI

Tryck på knappen på baksidan för att tända strålkastaren (fig. 2).

Genom att trycka fler gånger (fig. 2) reduceras ljusstyrkan stegvis från 100 % till 75 % till 50 % till 25 % och sedan stängs den av.

Ju lägre värde man ställer in ljusstyrkan på, desto längre lyser lampan.

Om något av lägena varit inställt längre än 5 sekunder så stängs strålkastaren av om man trycker en gång till på knappen.

När batteriet nästan är tomt och om nätkabeln inte är ansluten så blinkar LED-strålkastaren 5 gånger. Därefter lyser strålkastaren i ungefär 10 minuter till med 50 % ljusstyrka innan den släcks av djupurladdningsskyddet.

Om anslutningskabeln ansluts medan strålkastaren är tänd (fig. 3) så blinkar strålkastaren 3 gånger och går sedan automatiskt över till nät drift med 100 % ljusstyrka.

NÄR HYBRIDSTRÅLKASTAREN DRIVS ANSLUTEN TILL ELNÄTET

Strålkastaren kan anslutas till elnätet (fig. 3) via eluttaget på strålkastarens baksida med den medföljande plug-in-kabeln.

Tryck på knappen på strålkastarens baksida för att tända den (fig. 2).

Genom att trycka fler gånger (fig. 2) reduceras ljusstyrkan stegvis från 100 % till 75 % till 50 % till 25 % och sedan stängs den av.

Om något av lägena varit inställt längre än 5 sekunder så stängs strålkastaren alltid av om man trycker en gång till på knappen.

Batteriet laddas inte när strålkastaren är ansluten till elnätet.

När strålkastaren är ansluten till elnätet drivs den alltid med strömmen från elnätet. Vid strömavbrott eller om kontakten dras ur går strålkastaren automatiskt över till att drivas av batteriet, om det finns ett batteri med tillräcklig laddning i batterihållaren. Bytet till batteridrift signaleras genom att strålkastaren blinkar tre gånger.

LADDA BATTERIET

Använd endast originalladdare från tillverkaren.

MONTERING PÅ STATIV

Strålkastaren kan med hjälp av hålen i fästbygeln monteras på ett stativ från Brennenstuhl. Om två strålkastare monteras krävs tillbehöret tvärstång "CB 70 1172640059".

I LEVERANSEN INGÅR

Strålkastare, plug-in-anslutningskabel, 4 multiadaptarar:
Bosch, Makita, Metabo, Milwaukee/Dewalt, Adapterväska.

TILLBEHÖR

Passande tillbehör hittar du på vår hemsida www.brennenstuhl.com.



RENGÖRING

Koppla bort produkten från nätspänningen och ta bort batteriet innan du rengör den. Använd inga lösningsmedel, frätande rengöringsmedel eller liknande. Använd endast en torr eller lätt fuktad trasa till rengöringen.

UNDERHÅLL

OBS! LED-lampan innehåller inga komponenter som behöver underhåll. Ljuskällan i denna lampa kan inte bytas ut. När ljuskällan har nått slutet på sin livslängd måste hela lampan bytas ut. Lampan får inte öppnas.

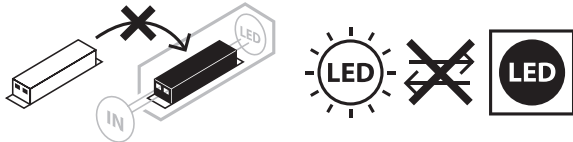

CE EU-FÖRSÄKRAN OM ÖVERENSSTÄMMELSE

EU-försäkrans om överensstämmelse förvaras hos tillverkaren.

KASSERING



Elektriska apparater ska kasseras miljövänligt!

Elektriska apparater hör inte hemma i hushållsavfallet!

Enligt Europaparlamentets och rådets direktiv 2012/19/EU om avfall som utgörs av eller innehåller elektrisk eller elektronisk utrustning måste uttjänta elektriska enheter samlas in separat och återvinnas på ett miljövänligt sätt.

Information om vilka alternativ som finns för att lämna in dina uttjänta apparater till återvinning får du av din kommun eller stadsförvaltning.

KASSERING



Batterier och uppladdningsbara batterier är inte hushållsavfall!

Som konsument är du juridiskt skyldig att lämna in alla batterier och ackumulatörer till en samlingsplats i din kommun / distrikt eller i butiker så att de kan kasseras på ett miljövänligt sätt, annars finns det potentiella risker för miljön och människors hälsa.



TILLVERKARE

Hugo Brennenstuhl GmbH & Co. KG
Seestraße 1-3 · D-72074 Tübingen

H. Brennenstuhl S.A.S.
4 rue de Bruxelles · F-67170 Bernolsheim

lectra technik ag
Blegistrasse 13 · CH-6340 Baar

För mer information rekommenderar vi att du går till sidorna Service/FAQ's
(vanliga frågor och svar) på vår hemsida www.brennenstuhl.com.





ES Manual de instrucciones Foco LED móvil híbrido

MULTI ADM 10050 MH / MULTI ADM 10052 MH

Atención: ¡Antes de utilizar el producto lea cuidadosamente las instrucciones de uso y guárdelas para cualquier consulta futura!

INDICACIONES DE SEGURIDAD

- Antes de cada uso asegúrese de que no existan daños en el producto. Nunca utilice el producto si se ha encontrado alguna anomalía. Si realmente existe una anomalía póngase en contacto con un técnico calificado o con el comercio donde adquirió el producto.



¡El incumplimiento puede ocasionar situaciones de peligro por descarga eléctrica!

- No utilice el producto en atmósferas explosivas, ¡existe peligro de muerte!
- Mantenga a los niños lejos del foco. Los niños no son conscientes de los verdaderos peligros eléctricos.
- Utilice únicamente baterías recargables originales para hacer funcionar el foco. Utilice únicamente el cable de conexión suministrado para operar la función híbrida.
- Por favor, no dirija su mirada directamente hacia la luz.
- No es posible cambiar una cubierta protectora rota. El foco debe eliminarse.
- El cable flexible exterior de esta lámpara puede ser reemplazada y está disponible como accesorio.



Superficie caliente.



No es adecuado para ser utilizado con atenuadores externos.



Los objetos iluminados pueden sobrecalentarse si se sobrepasa la distancia mínima.

- El producto no es IP55 (protegido contra el polvo y los chorros de agua)
 - con la cubierta protectora de batería destapada.La cubierta protectora solo puede utilizarse hasta ProCORE 18 V 8.0 Ah inclusive. Sin tapa cubierta protectora cerrada IP20.



**DATOS TÉCNICOS**

Clase de protección:	II
Grado de protección/resistencia al impacto:	IP55, IK08
Rango de temperatura:	-10 °C hasta +40 °C
Cable de conexión:	H07RN-F 2x1,0
Enchufe de red MULTI ADM 10050 MH:	Tipo E + F
Enchufe de red MULTI ADM 10052 MH:	Tipo J

Tipos:	MULTI ADM 10050 MH / MULTI ADM 10052 MH
Tipos de baterías compatibles:	Encontrará un resumen de todos los adaptadores disponibles y las baterías correspondientes en nuestra página web www.brennenstuhl.com
Tensión nominal:	220-240 V~ 50/60 Hz
Consumo de energía:	100 W
Corriente máxima:	0,7 A
Factor de potencia:	0,98
Área máx. proyectada:	851,27 cm ²
Dimensiones:	25,8x17,7x35,4 cm
Dimensiones de la cubierta protectora:	28x18,5x1,6 cm
Peso:	4,76 kg

Este producto está destinado para la iluminación en interiores y exteriores.

PUESTA EN SERVICIO

Coloque el foco en una superficie seca y nivelada.

Con el soporte graduable podrá alcanzar los diferentes ángulos de inclinación del foco.

INSERCIÓN Y EXTRACCIÓN DE LA BATERÍA

El adaptador se puede insertar rápida y fácilmente.

Para ello, doble el mecanismo de fijación de la tapa de la batería hacia fuera y libere las lengüetas del anclaje. A continuación, se puede retirar la tapa de la batería (Fig. 1a).

Para cambiar el adaptador, suelte el mecanismo de bloqueo rojo y retire el adaptador insertado. Ahora inserte el adaptador correspondiente en la interfaz Brennenstuhl (Fig. 1b) y bloquéelo con el mecanismo de bloqueo rojo. (Fig. 1c) Introduzca la batería de 18 voltios cargada en el portapilas desde el lateral (Fig. 1e) hasta que sienta que encaja en la posición final. Para extraer la batería, pulse el botón de liberación de la batería y tire de ella hacia un lado para sacarla del portapilas. A continuación, vuelva a cerrar la tapa (Fig. 1f).

Para garantizar el grado de protección IP55 (protegido contra el polvo y los chorros de agua), el foco sólo debe utilizarse con la tapa de las pilas correctamente cerrada.

Retire la batería del dispositivo si no se va a utilizar durante un período de tiempo prolongado.



El foco también puede funcionar sin tapa de batería hasta una batería de 12 Ah, aunque ello supone que la clase de protección se reduzca a IP20 y el foco solo pueda ser utilizado en entornos secos. Abra para ello el bloqueo de la tapa de la batería (Fig. 1a). Luego retire la tapa de la batería.

FUNCIONAMIENTO DEL FOCO DE RED HÍBRIDO CON BATERÍA

Para encender el foco, presione el interruptor en la parte trasera (Fig. 2).

Al presionar repetidamente (Fig. 2), la intensidad de la luz cambia de manera escalonada de 100%, 75%, 50%, 25% y luego a "apagado".

Cuanto menor sea la intensidad de luz que se utilice mayor será el tiempo de iluminación del foco.

Si la posición de los interruptores permanece igual durante más de 5 segundos, al presionarlo nuevamente su estado pasará a estar en "apagado".

Si la batería está casi descargada y el cable de conexión no está conectado, el foco LED parpadeará 5 veces. A partir de entonces, el foco permanecerá encendido durante unos 10 minutos con un brillo del 50 % hasta que la protección de descarga apague el foco. Si el cable de conexión se conecta estando el foco encendido (Fig. 3), este parpadeará 3 veces y luego cambiará automáticamente al funcionamiento de red con el 100% de la iluminación.

FUNCIONAMIENTO DEL FOCO HÍBRIDO CON TENSIÓN DE RED

El foco puede conectarse a la red eléctrica mediante el cable de conexión suministrado a través de la toma de conexión situada en la parte posterior (Fig. 3).

Para encender el foco, presione el interruptor situado en la parte trasera (Fig. 2).

Al presionar repetidamente (Fig. 2), la intensidad de la luz cambia de manera escalonada de 100%, 75%, 50%, 25% y luego a "apagado".

Si la posición de los interruptores permanece igual durante más de 5 segundos, al presionarlo nuevamente su estado pasará a estar en "apagado".

Mientras el foco esté conectado a la red eléctrica la batería dejara de cargarse.

Si el foco está conectado a la red eléctrica, este funcionará por defecto alimentándose de la tensión de red. En el caso de que se produzca un corte de energía o se desenchufe el enchufe de red, el foco cambiará automáticamente al funcionamiento con batería, siempre que en el compartimento de la batería se encuentre una batería lo suficientemente cargada. Esto se indicará con el parpadeo (tres veces) del foco.



CARGA DE LA BATERÍA

Utilice únicamente cargadores originales del fabricante.

MONTAJE DEL TRÍPODE

El foco puede montarse en un trípode Brennenstuhl utilizando los orificios del soporte de montaje.

Si se montan dos focos, se necesita el travesaño accesorio "CB 70 1172640059".

ALCANCE DE LA ENTREGA

Foco, cable de conexión enchufable, 4 adaptadores múltiples:
Bosch, Makita, Metabo, Milwaukee/Dewalt, Bolsa adaptadora.

ACCESORIOS

Puede encontrar los correspondientes accesorios en nuestra página web www.brennenstuhl.de.

LIMPIEZA

Desconecte el producto de la red eléctrica y retire la batería antes de limpiarlo.

No utilice detergentes o disolventes para su limpieza.

Utilice sólo un paño seco o ligeramente humedecido.

MANTENIMIENTO

ATENCIÓN: la lámpara de LED no tiene componentes que precisen un mantenimiento.

La fuente de luz de esta lámpara no es reemplazable. Cuando la fuente de luz haya llegado al final de su vida útil debe reemplazarse la lámpara al completo.

No abra la lámpara.

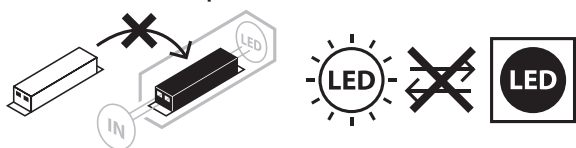

CE DECLARACIÓN DE CONFORMIDAD UE

La declaración de conformidad UE ha sido dispuesta por el fabricante.

ELIMINACIÓN



¡Elimine los electrodomésticos siguiendo las regulaciones ambientales!

¡Los aparatos eléctricos no forman parte de la basura doméstica!

En conformidad con la Directiva Europea 2012/19/CE sobre residuos de aparatos eléctricos y electrónicos, los equipos eléctricos deben ser seleccionados, separados y reciclados para que puedan volver a ser reutilizados.

Contacte con las autoridades locales de su zona u oficina municipal para informarse sobre las posibilidades de eliminación del dispositivo.



ELIMINACIÓN



¡Las pilas y los acumuladores no deben ser desechados en la basura doméstica!

Como consumidor, está obligado por ley a entregar todas las pilas y acumuladores en un punto de recogida de su comunidad/distrito urbano o en el comercio, para que puedan ser eliminados de forma respetuosa con el medio ambiente, de lo contrario existen posibles riesgos para el medio ambiente y la salud humana.

FABRICANTE

Hugo Brennenstuhl GmbH & Co. KG
Seestraße 1-3 · D-72074 Tübingen

H. Brennenstuhl S.A.S.
4 rue de Bruxelles · F-67170 Bernolsheim

lectra technik ag
Blegistrasse 13 · CH-6340 Baar

Para más información, le recomendamos que visite el apartado Asistencia/Preguntas frecuentes en nuestro sitio web www.brennenstuhl.com.



PL Instrukcja obsługi

Przenośny naświetlacz hybrydowy LED

MULTI ADM 10050 MH / MULTI ADM 10052 MH

Uwaga: Przed rozpoczęciem użytkowania produktu uważnie przeczytać niniejszą instrukcję obsługi, którą następnie należy starannie przechowywać!

WSKAZÓWKI BEZPIECZEŃSTWA

- Przed użyciem należy za każdym razem sprawdzić produkt pod kątem ewentualnych uszkodzeń.
Nigdy nie korzystać z produktu w przypadku stwierdzenia jakichkolwiek uszkodzeń.
W takim przypadku należy skontaktować się z elektrykiem lub zwrócić się pod podany adres serwisu producenta.



W przypadku niezastosowania się do powyższych zaleceń istnieje niebezpieczeństwo utraty życia na skutek porażenia prądem elektrycznym!

- Nie używać produktu w otoczeniu zagrożonym wybuchem – ryzyko utraty życia!
- Zwrócić uwagę, aby dzieci nie miały dostępu do naświetlacza. Dzieci nie potrafią prawidłowo ocenić niebezpieczeństwa związanego z prądem elektrycznym.
- Do obsługi reflektora należy używać wyłącznie oryginalnych akumulatorów. Stosowanie innych akumulatorów może doprowadzić do uszkodzenia.
Do obsługi funkcji hybrydowej używać tylko dołączonego do zestawu kabla zasilającego.
- Nigdy nie patrzeć bezpośrednio w źródło światła.
- Nie można wymienić zniszczonej osłony. Naświetlacz należy zutylizować.
- Zewnętrzny, elastyczny przewód naświetlacza można wymienić i jest on dostępny jako element akcesoryjny.



Gorąca powierzchnia.



Nie nadaje się do eksploatacji z użyciem zewnętrznych ściemniaczy.



W przypadku niezachowania minimalnego odstępu może dojść do przegrzania oświetlanych przedmiotów.

- Produkt nie posiada klasy IP55 (zabezpieczenie przed pyłem i strumieniem wody) - przy zdjętej pokrywie ochronnej akumulatora.
Pokrywa ochronna może być używana tylko dla modeli do ProCORE 18 V 8.0 Ah wyłącznie. Bez zamkniętej pokrywy ochronnej IP20.



DANE TECHNICZNE

Klasa ochrony:	II
Stopień ochrony/odporność na uderzenia:	IP55, IK08
Zakres temperatury:	od -10 °C do +40 °C
Przewód zasilający:	H07RN-F 2x1,0
Wtyczka sieciowa MULTI ADM 10050 MH:	Typ E + F
Wtyczka sieciowa MULTI ADM 10052 MH:	Typ J

Typy:	MULTI ADM 10050 MH / MULTI ADM 10052 MH
Kompatybilne typy akumulatorów:	Przegląd wszystkich dostępnych adapterów i pasujących do nich akumulatorów można znaleźć na naszej stronie internetowej www.brennenstuhl.com
Napięcie znamionowe:	220-240 V~ 50/60 Hz
Pobór mocy:	100 W
Maks. prąd:	0,7 A
Współczynnik mocy:	0,98
Maks. powierzchnia oświetlana:	851,27 cm ²
Wymiary:	25,8x17,7x35,4 cm
Wymiary obudowy ochronnej:	28x18,5x1,6 cm
Ciężar:	4,76 kg

Ten produkt może służyć do celów oświetleniowych wewnątrz i na zewnątrz.

URUCHOMIENIE

Naświetlacz ustawić na suchej i równej powierzchni.

Za pomocą regulowanego pałąka można ustawić naświetlacz pod różnym kątem nachylenia.

WKŁADANIE I WYJMOWANIE AKUMULATORA

Adapter można szybko i łatwo założyć.

W tym celu należy złożyć mechanizm mocujący pokrywy baterii na zewnątrz i zwolnić zatrzaski z zaczepów. Następnie można zdjąć pokrywę baterii (ilustr. 1a). Aby wymienić adapter, zwolnij czerwony mechanizm blokujący i wyjmij włożony adapter. Teraz włóż pasujący adapter do złącza Brennenstuhl (ilustr. 1b) i zablokuj go za pomocą czerwonego mechanizmu blokującego. (ilustr. 1c) Włóż naładowaną baterię 18 V do uchwytu baterii z boku (ilustr. 1e), aż poczujesz, że zatrzasknęła się w położeniu końcowym. Aby wyjąć baterię, naciśnij przycisk zwalniający baterię i wyciągnij ją na bok z uchwytu baterii. Następnie ponownie zamknij pokrywę (ilustr. 1f).

Aby zapewnić IP55 (zabezpieczenie przed pyłem i strumieniem wody), reflektor może być używany tylko z prawidłowo zamkniętą pokrywą baterii.

W przypadku dłuższej przerwy w użytkowaniu wyjąć akumulator z urządzenia.

Naświetlacz może być zasilany akumulatorem o pojemności do 12 Ah również bez osłony akumulatora, jednak w takim przypadku stopień ochrony zostaje zredukowany do IP20 i naświetlacz może być eksploatowany tylko w otoczeniu suchym. W tym celu należy otworzyć blokadę osłony akumulatora (ilustr. 1a). Następnie zdjąć osłonę akumulatora.



ZASILANIE HYBRYDOWEGO NAŚWIETLACZA SIECIOWEGO PRZY POMOCY AKUMULATORA

W celu włączenia naświetlacza wcisnąć przełącznik z tyłu (ilustr. 2).

Wielokrotne naciśnięcie przycisku (ilustr. 2) powoduje kolejno zmianę mocy światła ze 100% na 75%, 50%, na 25%, a następnie wyłączenie naświetlacza („wył.”).

Im mniejsza moc światła, tym dłuższy czas świecenia.

Jeżeli pozycja przycisku pozostanie niezmieniona dłużej niż 5 sekund, wówczas ponowne naciśnięcie zawsze powoduje wyłączenie naświetlacza.

Naświetlacz LED miga 5 razy, gdy akumulator jest bliski rozładowania, a kabel zasilający nie jest podłączony. Następnie naświetlacz będzie jeszcze świecił przez ok. 10 minut światłem o mocy 50%, zanim zabezpieczenie przed głębokim rozładowaniem nie spowoduje wyłączenia naświetlacza.

Jeżeli kabel zasilający zostanie podłączony do naświetlacza i gniazda elektrycznego przy włączonym urządzeniu (ilustr. 3), naświetlacz miga 3-krotnie, a następnie automatycznie przełącza się na zasilanie sieciowe, emitując światło o mocy 100%.

ZASILANIE NAŚWIETLACZA HYBRYDOWEGO NAPIĘCIEM Z SIECI

Naświetlacz można połączyć z siecią elektryczną przy użyciu dołączonego do zestawu kabla podłączeniowego (plug-in) poprzez gniazdo podłączeniowe z tyłu (ilustr. 3).

W celu włączenia naświetlacza wcisnąć przełącznik z tyłu (ilustr. 2).

Wielokrotne naciśnięcie przycisku (ilustr. 2) powoduje kolejno zmianę mocy światła ze 100% na 75%, 50%, na 25%, a następnie wyłączenie naświetlacza („wył.”).

Jeżeli przełącznik pozostanie w niezmienionej pozycji dłużej niż 5 sekund, wówczas ponowne naciśnięcie zawsze powoduje wyłączenie urządzenia.

Jeżeli naświetlacz jest podłączony do sieci, akumulator nie jest ładowany.

Jeżeli naświetlacz jest podłączony do sieci elektrycznej, standardowo urządzenie jest zasilane napięciem z sieci. W razie awarii zasilania lub wyciągnięcia wtyczki sieciowej z gniazdka, naświetlacz przełącza się automatycznie na zasilanie akumulatorowe, o ile w uchwycie akumulatora znajduje się dostatecznie naładowany akumulator. Naświetlacz miga 3-krotnie, aby zasygnalizować ten stan.

ŁADOWANIE AKUMULATORA

Używaj tylko oryginalnych ładowarek od producenta.

MONTAŻ NA STATYWIE

Naświetlacz można zamontować na statywie marki Brennenstuhl za pośrednictwem otworów w pałąku mocującym.

W przypadku montażu dwóch reflektorów wymagana jest dodatkowa poprzeczka "CB 70 1172640059".



ZAKRES DOSTAWY

Naświetlacz, kabel podłączeniowy (plug-in), 4 multi-adaptery:
Bosch, Makita, Metabo, Milwaukee/Dewalt, Torba z adapterem.

AKCESORIA

Pasujące akcesoria można znaleźć na naszej stronie internetowej: www.brennenstuhl.com.

CZYSZCZENIE

Przed przystąpieniem do czyszczenia należy odłączyć urządzenie od sieci elektrycznej i wyjąć baterię.

Nie stosować rozpuszczalników, żrących środków czyszczących itp.

Do czyszczenia używać tylko suchej lub delikatnie zwilżonej ściereczki.

KONSERWACJA

UWAGA: lampa LED nie zawiera komponentów, które wymagają konserwacji.

Źródło światła w lampie nie podlega wymianie. Gdy źródło światła wyeksploatuje się, należy wymienić całą lampę. Nie wolno otwierać lampy.

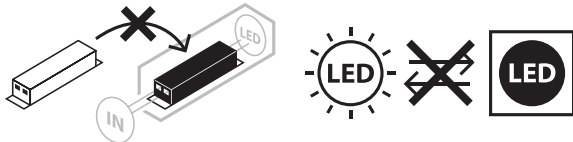

CE DEKLARACJA ZGODNOŚCI UE

Deklaracja zgodności UE jest zdeponowana u producenta.

UTYLIZACJA



Sprzęt elektryczny należy utylizować w sposób bezpieczny dla środowiska naturalnego!

— Sprzęt elektryczny to nie domowe śmieci czy odpadki!

Zgodnie z Dyrektywą Europejską 2012/19/UE w sprawie zużytego sprzętu elektrycznego i elektronicznego, zużyte urządzenia elektryczne należy gromadzić osobno i przekazywać do ponownego przetworzenia w sposób bezpieczny dla środowiska naturalnego.

Informacje o możliwościach utylizacji wysłużonego urządzenia można uzyskać w urzędzie miasta lub gminy.

UTYLIZACJA



Baterie i akumulatory nie mogą być wyrzucane do odpadków domowych!

Jako konsument jesteś prawnie zobowiązany do oddania wszystkich baterii i akumulatorów w punkcie zbiórki w swojej gminie/mieście lub w handlu, tak aby można było je usunąć w sposób przyjazny dla środowiska, w przeciwnym razie istnieje potencjalne zagrożenie dla środowiska i zdrowia ludzkiego.



PRODUCENT

Hugo Brennenstuhl GmbH & Co. KG
Seestraße 1-3 · D-72074 Tübingen

H. Brennenstuhl S.A.S.
4 rue de Bruxelles · F-67170 Bernolsheim

lectra technik ag
Blegistrasse 13 · CH-6340 Baar

W celu uzyskania dalszych informacji zapraszamy do odwiedzenia zakładki
Serwis/FAQ na naszej stronie internetowej www.brennenstuhl.com.





CZ Návod k obsluze Mobilní LED Hybrid zářič MULTI ADM 10050 MH / MULTI ADM 10052 MH

Pozor: Přečtěte si před použitím produktu pozorně tento návod k používání a pak jej řádně uschovejte!

BEZPEČNOSTNÍ POKYNY

- Zkontrolujte před každým použitím produkt na případná poškození. Nikdy nepoužívejte produkt, pokud zjistíte jakékoli poškození. obraťte se v tomto případě na kvalifikovaného elektrikáře nebo na uvedenou servisní adresu výrobce.



Při nedodržování hrozí smrtelné nebezpečí způsobené úderem elektrickým proudem!

- Nepoužívejte produkt v explozivním prostředí, riziko ohrožení života!
- Udržujte děti v dostatečné vzdálenosti od zářiče.
Děti nedokážou odhadnout nebezpečí úderem elektrického proudu.
- Používejte k provozování zářiče pouze originalní akumulátory.
Používání jiných akumulátorů může vést k poškození.
Používejte k provozování hybridní funkce pouze dodávaný spojovací kabel.
- Nehleďte nikdy přímo do světla.
- Zničený ochranný kryt nelze vyměnit. Zářič se musí zlikvidovat.
- Vnější flexibilní vodič této lampy je možno vyměnit a lze zakoupit jako příslušenství.



Horký povrch.



Nevhodný pro provoz s externími regulátory světla.



Při nedosažení minimální vzdálenosti se můžou osvětlené předměty přehřívat.

- Výrobek nemá krytí IP55 (ochrana proti prachu a proudu vody)
- při odstraněném ochranném krytu akumulátoru.
Ochranný kryt lze používat do včetně ProCORE 18 V 8.0 Ah.
Bez uzavřeného ochranného krytu IP20.



**TECHNICKÁ DATA**

Třída ochrany:	II
Druh ochrany/Odolnost proti nárazu:	IP55, IK08
Rozsah teploty:	-10 °C až +40 °C
Spojovací kabel:	H07RN-F 2x1,0
Síťová zástrčka MULTI ADM 10050 MH:	Typ E + F
Síťová zástrčka MULTI ADM 10052 MH:	Typ J

Typy:	MULTI ADM 10050 MH / MULTI ADM 10052 MH
Kompatibilní typy akumulátorů:	Přehled všech dostupných adaptérů a odpovídajících baterií najdete na naší domovské stránce www.brennenstuhl.com
Jmenovité napětí:	220-240 V~ 50/60 Hz
Příkon:	100 W
Proud max.:	0,7 A
Výkonový faktor:	0,98
Max. projektovaná plocha:	851,27 cm ²
Rozměry:	25,8x17,7x35,4 cm
Rozměry ochranného krytu:	28x18,5x1,6 cm
Hmotnost:	4,76 kg

Tento produkt je vhodný k osvětlení v interiéru a exteriéru.

UVEDENÍ DO PROVOZU

Postavte zářič na suchou, rovnou plochu.

S nastavitelnou rukojetí lze provádět různé úhly sklonu zářiče.

VLOŽENÍ A VYNDÁNÍ AKUMULÁTORŮ

Adaptér lze vložit snadno a rychle.

Za tímto účelem odklopte upevňovací mechanismus krytu baterie směrem ven a uvolněte výstupky z ukotvení. Poté lze kryt baterie sejmut (obr. 1a). Chcete-li adaptér vyměnit, uvolněte červený zajišťovací mechanismus a vyjměte vložený adaptér. Nyní zasuněte odpovídající adaptér do rozhraní Brennenstuhl (obr. 1b) a zajistěte jej červenou pojistkou. (obr. 1c) Vložte nabitý 18 V akumulátor do držáku akumulátoru ze strany (obr. 1e), dokud neucítíte jeho zacvaknutí do koncové polohy. Chcete-li baterii vyjmout, stiskněte tlačítko pro uvolnění baterie a vytáhněte ji z držáku baterie do strany. Poté kryt opět zavřete (obr. 1f).

Aby bylo zajištěno krytí IP55 (ochrana proti prachu a proudu vody), musí být reflektor provozován pouze s řádně zavřeným krytem baterie.

Při delším nepoužívání vyndejte akumulátor z přístroje.

Zářič lze provozovat také bez krytu akumulátoru až do 12 Ah, sníží se pak ale druh ochrany na IP20 a zářič lze provozovat pouze v suchém prostředí. Otevřete k tomu zablokování krytu akumulátoru (obr. 1a). Pak odstraňte kryt akumulátoru.



PROVOZ HYBRIDNÍHO SÍŤOVÉHO ZÁŘIČE S AKUMULÁTOREM

Na zapnutí zářiče stiskněte přepínač vzadu (obr. 2).

Vícenásobným stisknutím (obr. 2) se intenzita světla přepne ze 100% na 75%, na 50% na 25% a pak na „vyp“.

Čím méně světelného výkonu je nastaveného, tím delší je doba svícení.

Pokud je poloha vypínače nezměněná déle než 5 sekundy, pak vede opětovné stisknutí vždy k stavu „vyp“.

Když je akumulátor téměř prázdný a není připojený spojovací kabel, zabliká LED zářič 5-krát. Pak bude svítit zářič ještě cca 10 minut 50% světlostí ještě předtím, než vypne ochrana lampy před hlubokým vybitím zářiče.

Pokud se připojí spojovací kabel při zapnutém zářiči (obr. 3),

zabliká zářič 3-krát a přepne se pak automaticky na síťový provoz se 100% světlostí.

PROVOZ HYBRIDNÍHO ZÁŘIČE SE SÍŤOVÝM NAPĚTÍM

Hybridní zářič lze spojit s dodávaným kabelem Plug-in přes spojovací zásuvku na zadní straně s elektrickou sítí (obr. 3).

K zapnutí zářiče stiskněte přepínač vzadu (obr. 2).

Vícenásobným stisknutím (obr. 2) se intenzita světla přepne ze 100% na 75%, na 50% na 25% a pak na „vyp“.

Pokud je poloha vypínače nezměněná déle než 5 sekundy, pak vede opětovné stisknutí vždy k stavu „vyp“.

Pokud je zářič zapojený v síti, nenabíjí se akumulátor.

Když je zářič připojený do elektrické sítě, provozuje se zářič standardně se síťovým napětím. Při výpadku proudu nebo vytažení síťové zástrčky se přepne zářič automaticky na provoz s akumulátory, pokud byl vložený dostatečně nabitý akumulátor do upevnění akumulátoru. Signalizuje se to trojnásobným bliknutím zářiče.

NABÍJENÍ AKUMULÁTORŮ

Používejte pouze originální nabíječky od výrobce.

MONTÁŽ STOJANU

Zářič lze namontovat pomocí otvorů na upevňovací rukojeti na stojan Brennenstuhl. Při montáži dvou reflektorů je nutný příčník "CB 70 1172640059".

OBSAH DODÁVKY

Zářič, spojovací kabel Plug-in, 4 multi adaptéry:

Bosch, Makita, Metabo, Milwaukee/Dewalt, Sáček s adaptérem.



PŘÍSLUŠENSTVÍ

Vhodné příslušenství naleznete na naší domovské stránce www.brennenstuhl.de.

ČIŠTĚNÍ

Před čištěním odpojte výrobek od elektrické sítě a vyjměte baterii.

Nepoužívejte žádná rozpouštědla, dráždivé nebo podobné čisticí prostředky.

Používejte k čištění pouze suchý nebo lehce navlhčený hadřík.

ÚDRŽBA

POZOR: LED lampa neobsahuje součástky, které se musí udržovat. Světelný zdroj této lampy nelze vyměnit. Pokud dosáhne světelný zdroj svůj konec životnosti, musí se vyměnit celá lampa. Lampu nelze otevírat.

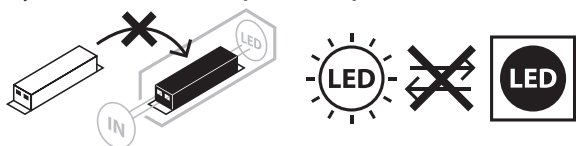

CE PROHLÁŠENÍ O SHODĚ S NORMAMI EU

Prohlášení o shodě s normami EU je uloženo u výrobce.

LIKVIDACE



Ekologicky zlikvidujte elektrické přístroje!

Elektrické spotřebiče nepatří k domovnímu odpadu!

Podle Evropské směrnice 2012/19/EU o elektrických a elektronických starých přístrojích se musí opotřebené elektrospotřebiče shromáždit zvlášť a odvést k ekologicky nezávadné recyklaci.

O možnostech likvidace vysloužilých přístrojů se můžete informovat u svého obecního nebo městského úřadu.

LIKVIDACE



Baterie a akumulátory nepatří do domácího odpadu!

Jako spotřebitel jste ze zákona povinni vrátit všechny baterie a akumulátory na sběrné místo ve vaší obci / okrese nebo v maloobchodních prodejnách, aby mohly být zlikvidovány způsobem šetrným k životnímu prostředí, jinak existuje potenciální riziko pro životní prostředí a lidské zdraví.





VÝROBCE

Hugo Brennenstuhl GmbH & Co. KG
Seestraße 1-3 · D-72074 Tübingen

H. Brennenstuhl S.A.S.
4 rue de Bruxelles · F-67170 Bernolsheim

lectra technik ag
Blegistrasse 13 · CH-6340 Baar

Pro další informace vám doporučujeme oblast Servis/FAQ na naší domovské stránce
www.brennenstuhl.com.



HU Használati útmutató Mobil LED hibrid lámpa

MULTI ADM 10050 MH / MULTI ADM 10052 MH

Figyelem: A termék használata előtt figyelmesen olvassa el ezt a kezelési útmutatót és őrizze azt meg!

BIZTONSÁGI UTASÍTÁSOK

- Minden használat előtt ellenőrizze a termék sértetlenségét.
Soha ne használja a terméket, ha bármilyen sérülést észlel rajta.
Ilyen esetben forduljon egy villanyszerelőhöz vagy a gyártó által kijelölt szervizhez.



Ennek figyelmen kívül hagyása életveszélyes áramütést okozhat!

- Ne használja a terméket robbanás-veszélyes környezetben - életveszély!
- Tartsa távol a gyerekeket a lámpától.
A gyermekek nem képesek az elektromos árammal járó veszélyeket felmérni.
- A lámpa üzemeltetéséhez csak eredeti akkumulátorait használja.
Más akkumulátorok használata a lámpát károsíthatja.
A hibrid funkció használatához csak a mellékelt csatlakozókábelt használja.
- Soha ne nézzen közvetlenül a fényforrásba.
- A tönkrement védőburkolat nem cserélhető. A fényforrást ártalmatlanítani kell.
- A lámpa külső rugalmas kábele cserélhető, és tartozékként kapható.



Forró felület.



Külső fényerő-szabályozókkal történő üzemeltetésre nem alkalmas.



A minimális távolság be nem tartása a megvilágított tárgyak túlmelegedését okozhatja.

- A termék nem IP55 (por- és vízsugárvédelem)
- levett akkumulátor-védőburkolat esetében.
A védőburkolat csak a ProCORE 18 V 8,0 Ah értékig használható.
Zárt védőburkolat nélkül IP20.



MŰSZAKI ADATOK

Védelmi osztály:	II
Védettség / ütésállóság:	IP55, IK08
Hőmérsékleti tartomány:	-10 °C - +40 °C
Csatlakozó kábel:	H07RN-F 2x1,0
MULTI ADM 10050 MH hálózati csatlakozó:	E + F típus
MULTI ADM 10052 MH hálózati csatlakozó:	J típus

Típusok:	MULTI ADM 10050 MH / MULTI ADM 10052 MH
Kompatibilis akkumulátor-típusok:	A www.brennenstuhl.com honlapunkon áttekintést talál a rendelkezésre álló adapterekről és a hozzájuk tartozó akkumulátorokról
Névleges feszültség:	220-240 V~ 50/60 Hz
Teljesítmény-felvétel:	100 W
Max. áram:	0,7 A
Teljesítménytényező:	0,98
Max. fényszórási felület:	851,27 cm ²
Méretek:	25,8x17,7x35,4 cm
Védőfedél méretei:	28x18,5x1,6 cm
Súly:	4,76 kg

Ez a termék beltéri és kültéri világításra alkalmas.

ÜZEMBEHELYEZÉS

Helyezze a lámpát száraz, sima felületre.
Az állítható kar segítségével a lámpa dőlésszöge változtatható.

AKKUMULÁTOR BEHELYEZÉSE ÉS KIVÉTELE

Az adapter gyorsan és egyszerűen behelyezhető.
Ehhez hajtsa kifelé az akkumulátorfedél rögzítőmechanizmusát, és oldja ki a fülek rögzítését a rögzítésből. Ezután eltávolítható az elemfedél (1a. ábra). Az adapter cseréjéhez oldja ki a piros reteszelő mechanizmust, és vegye ki a behelyezett adaptert. Most helyezze be a megfelelő adaptert a Brennenstuhl-csatlakozóba (1b. ábra), és rögzítse a piros reteszelőszerkezettel. (1c. ábra) Helyezze be a feltöltött 18 voltos akkumulátort az akkumulátortartóba oldalról (1e. ábra), amíg nem érzi, hogy a végállásban kattant. Az akkumulátor eltávolításához nyomja meg az akkumulátor kioldó gombot, és húzza ki oldalra az akkumulátort az akkumulátortartóból. Ezután zárja vissza a fedelet (1f. ábra).

Az IP55 (por- és vízsugárvédelem) biztosítása érdekében a reflektort csak megfelelően zárt elemfedéllel szabad működtetni.

Vegye ki az akkumulátort a készülékből, ha azt hosszabb ideig nem használja.



A spotlámpa legfeljebb 12 Ah akkumulátorral működtethető akár elemfedél nélkül is, de akkor a védelmi osztály IP20-ra csökken, és a spotlámpát csak száraz környezetben üzemeltetheti. Ehhez nyissa ki az akkumulátor-fedél reteszét (1a. ábra). Ezután távolítsa el az elemtartó fedelét.

A HYBRID HÁLÓZATI SPOTLÁMPA MŰKÖDTETÉSE AKKUMULÁTORRAL

A spotlámpa bekapcsolásához nyomja meg a hátsó kapcsolót (2. ábra).

A kapcsoló többszöri megnyomásával (2. ábra) a fényerő 100%-ról 75%-ra, 50%-ra és 25%-ra, majd teljesen kikapcsolható.

Minél kisebb a fényerő, annál hosszabb a működés időtartama.

Ha a kapcsoló pozíciója több mint 5 másodpercig változatlan, akkor a következő megnyomás kikapcsoláshoz vezet.

Ha az akkumulátor szinte lemerült és a csatlakozókábel nincs csatlakoztatva, a LED lámpa 5-ször felvillan. Ezután a lámpa további kb. 10 percig 50% fényerővel világít, mielőtt a mély kisülés elleni védelem kikapcsolja.

Ha a csatlakozókábelt a bekapcsolt lámpánál csatlakoztatják (3. ábra), akkor a lámpa 3-szor felvillan, majd automatikusan 100% -os fény mellett hálózati üzemmódra kapcsol.

A HYBRID-SPOTLÁMPA MŰKÖDTETÉSE HÁLÓZATI FESZÜLTSSÉGGEL

A lámpa a csomagban található plug-in kábellel, a hátoldalon található csatlakozóaljzaton keresztül csatlakoztatható az áramhálózathoz (3. ábra).

A lámpa bekapcsolásához nyomja meg a hátoldali kapcsolót (2. ábra).

A kapcsoló többszöri megnyomásával (2. ábra) a fényerő 100%-ról 75%-ra, 50%-ra és 25%-ra, majd teljesen „ki” is kapcsolható.

Ha a kapcsoló pozíciója több mint 5 másodpercig változatlan, akkor a következő megnyomás kikapcsoláshoz vezet.

Ha a lámpa az elektromos hálózathoz van csatlakoztatva, akkor az akkumulátor nem töltődik.

Ha a lámpa az elektromos hálózathoz van csatlakoztatva, akkor a lámpa alapértelmezés szerint hálózati feszültséggel működik. Áramszünet vagy a hálózati csatlakozó kihúzása esetén a lámpa automatikusan akkumulátorra kapcsol át, feltéve, hogy a behelyezett akkumulátor töltöttségi szintje elegendő. Ezt a lámpa háromszori felvillanással jelzi.

AZ AKKUMULÁTOR FELTÖLTÉSE

Csak a gyártó eredeti töltőit használja.



ÁLLVÁNY ÖSSZESZERELÉSE

A spotlámpa a rögzítőkereten lévő furatok segítségével egy Brennenstuhl állványra szerelhető.

Ha két spotlámpa van felszerelve, akkor a "CB 70 1172640059" kiegészítő kereszttartóra van szükség.

A CSOMAG TARTALMA

Lámpa, plug-in csatlakozókábel, 4-féle adapter:

Bosch, Makita, Metabo, Milwaukee/Dewalt, Adaptertáska.

TARTOZÉKOK

A szükséges tartozékok a www.brennenstuhl.com honlapunkon találhatóak.

TISZTÍTÁS

Tisztítás előtt válassza le a terméket a hálózati feszültségről, és vegye ki az akkumulátort.

Ne használjon oldószereket, maró határú tisztítószereket, vagy ehhez hasonlókat.

A tisztításhoz kizárólag száraz vagy enyhén nedves kendőt használjon.

KARBANTARTÁS

FIGYELEM: A LED lámpa alkotó részei nem igényelnek karbantartást. A lámpa fényforrása nem cserélhető. Ha a fényforrás élettartama lejárt, akkor az egész lámpát kell kicserélni.

A lámpa felnyitása tilos!

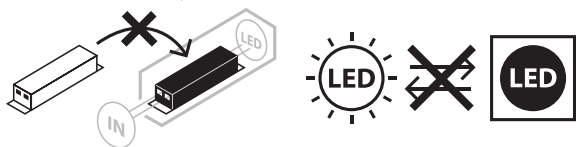

CE EU-MEGFELELŐSÉGI NYILATKOZAT

Az EU-megfelelőségi nyilatkozat a gyártónál található.



ÁRTALMATLANÍTÁS



**Az elektromos készülékeket környezetbarát módon kell ártalmatlanítani!
Az elektromos berendezések nem tartoznak a háztartási hulladékok közé!**

■ Az elektromos és elektronikus berendezések hulladékairól szóló 2012/19 / EU európai irányelv szerint az elhasznált elektromos berendezéseket külön kell összegyűjteni és azokat környezetbarát módon történő újrahasznosításra kell továbbítani. Az elhasznált készülékek ártalmatlanítási lehetőségeiről tájékozódjon a helyi közigazgatási szervektől.

ÁRTALMATLANÍTÁS



Az elemek és az újratölthető elemek nem jelentenek háztartási hulladékot!

Fogyasztóként törvényes kötelezettség van arra, hogy az összes elemet és akkumulátort az önkormányzatában / kerületében vagy az üzletekben lévő gyűjtőhelyre vigye, hogy környezetbarát módon ártalmatlanításra kerülhessenek, különben potenciális kockázatot jelentenek a környezetre és az emberi egészségre.

GYÁRTÓ

Hugo Brennenstuhl GmbH & Co. KG
Seestraße 1-3 · D-72074 Tübingen

H. Brennenstuhl S.A.S.
4 rue de Bruxelles · F-67170 Bernolsheim

lectra technik ag
Blegistrasse 13 · CH-6340 Baar

További információkért keresse fel a Service / GYIK részt a honlapunkon:
www.brennenstuhl.com.





RU Руководство по эксплуатации Передвижной светодиодный гибридный прожектор MULTI ADM 10050 MH / MULTI ADM 10052 MH

Внимание! Перед использованием изделия нужно внимательно ознакомиться с настоящим руководством по эксплуатации, а впоследствии хранить его в надежном месте!

УКАЗАНИЯ МЕР ПО ТЕХНИКЕ БЕЗОПАСНОСТИ

- Перед каждым использованием изделие нужно проверять на возможные повреждения.
При обнаружении каких бы то ни было повреждений ни в коем случае нельзя пользоваться изделием.
В этом случае необходимо обратиться к специалисту по электрической части или в сервисную службу по адресу, указанному изготовителем.



При несоблюдении этого требования существует опасность для жизни в результате поражения электротоком!

- Нельзя использовать изделие во взрывоопасной среде. Опасность для жизни!
- Не подпускать детей к прожектору!
Дети не могут оценить опасность поражения электротоком.
- Для работы прожектора используйте только оригинальные аккумуляторные батареи.
Использование других аккумуляторов может привести к повреждениям.
Для отработки гибридной функции использовать только комплектно поставляемый соединительный кабель.
- Ни в коем случае не следует смотреть непосредственно на свет.
- Разрушенный защитный кожух замене не подлежит. Прожектор должен быть отправлен на утилизацию.
- Внешний гибкий кабель этого светильника может заменяться и поставляется как комплектующий элемент.



Горячая поверхность.



Прибор не пригоден для эксплуатации с внешними регуляторами яркости свечения.



При установке на менее чем минимальном расстоянии возможен перегрев освещенных предметов.

- Изделие не соответствует стандарту IP55 (защита от пыли и водяной струи) - при снятом защитном кожухе аккумулятора.
Защитный кожух может использоваться только в увязке с аккумуляторами ProCORE на 18 В емкостью исключительно до 8,0 А.ч. Без закрытого защитного кожуха – степень защиты IP20.



**ТЕХНИЧЕСКИЕ ХАРАКТЕРИСТИКИ**

Класс защиты:	II
Степень защиты/ударная прочность:	IP55, IK08
Диапазон температур:	от -10 °С до +40 °С
Соединительный кабель:	H07RN-F 2x1,0
Сетевой штекер MULTI ADM 10050 MH:	Тип E + F (с защитными контактами)
Сетевой штекер MULTI ADM 10052 MH:	Тип J (швейц. стандарт)

Типы:	MULTI ADM 10050 MH / MULTI ADM 10052 MH
Совместимые типы аккумуляторов:	Обзор всех доступных адаптеров и подходящих к ним батарей вы найдете на нашей домашней странице www.brennenstuhl.com
Номинальное напряжение:	220-240 В пер. тока, 50/60 Гц
Потребляемая мощность:	100 Вт
Макс. сила тока:	0,7 А
Коэффициент мощности:	0,98
Макс. проецируемая площадь:	851,27 см ²
Размеры:	25,8 x 17,7 x 35,4 см
Размеры защитного кожуха:	28x18,5x1,6 см
Вес:	4,76 кг

Это изделие предназначено для целей освещения во внутренних помещениях и на прилегающей территории.

ПОРЯДОК ПОЛЬЗОВАНИЯ

Установить прожектор на сухой, ровной поверхности.

С помощью регулируемого кронштейна можно обеспечить различные углы наклона прожектора.

ВСТАВКА И ИЗВЛЕЧЕНИЕ АККУМУЛЯТОРА

Адаптер вставляется быстро и легко.

Для этого откиньте крепежный механизм крышки батарейного отсека наружу и освободите выступы от крепления. После этого можно снять крышку батарейного отсека (рис. 1а). Чтобы заменить адаптер, отпустите красный стопорный механизм и извлеките вставленный адаптер. Теперь вставьте подходящий адаптер в интерфейс Brennenstuhl (рис. 1b) и зафиксируйте его с помощью красного фиксатора. (рис. 1с) Вставьте заряженный 18-вольтовый аккумулятор в держатель аккумулятора сбоку (рис. 1e) до щелчка в крайнем положении. Чтобы извлечь батарею, нажмите кнопку фиксатора батареи и потяните батарею в сторону из держателя батареи. Затем снова закройте крышку (рис. 1f).



Для обеспечения стандарта IP55 (защита от пыли и водяной струи) прожектор должен эксплуатироваться только при правильно закрытой крышке батарейного отсека.

При длительном неиспользовании аккумулятор следует извлечь из прибора.

Прожектор может эксплуатироваться также и без крышки аккумулятора в случае с аккумуляторами емкостью до 12 А.ч, однако степень защиты в этом случае понижается до IP20 и прожектор должен эксплуатироваться только в сухой окружающей среде. Для этого нужно расцепить защелку крышки аккумулятора (рис. 1а). После этого нужно снять крышку аккумулятора.

ЭКСПЛУАТАЦИЯ ГИБРИДНОГО ПРОЖЕКТОРА С ЗАПИТКОЙ ОТ АККУМУЛЯТОРА

Для включения прожектора нужно привести в действие переключатель сзади (рис. 2). При многократном нажатии (рис. 2) интенсивность светового излучения переключается со 100% на 75%, до 50% и на 25%, затем следует выключение.

Чем меньше была задана мощность светового излучения, тем больше будет длительность свечения.

Если положение переключателя оставалось без изменений в течение более 5 секунд, повторное нажатие всегда приводит к состоянию выключения.

Если аккумулятор близок к разрядке, а соединительный кабель не подключен, светодиодный прожектор вспыхивает 5 раз. После этого прожектор будет продолжать светить с яркостью в 50% еще примерно в течение 10 мин, прежде чем схема защиты от глубокой разрядки отключит прожектор.

Если при включенном прожекторе подключить соединительный кабель (рис. 3), прожектор вспыхивает 3 раза, а затем автоматически переключается в режим работы с запиткой от сети с интенсивностью свечения 100%.

ЭКСПЛУАТАЦИЯ ГИБРИДНОГО ПРОЖЕКТОРА С ЗАПИТКОЙ ОТ СЕТЕВОГО НАПРЯЖЕНИЯ

С помощью комплектно поставляемого кабеля со штепсельной вилкой прожектор через гнездо подключения на задней стороне может соединяться с электросетью (рис. 3).

Для включения прожектора нужно привести в действие переключатель сзади (рис. 2). При многократном нажатии (рис. 2) интенсивность светового излучения переключается со 100% на 75%, до 50% и на 25%, затем следует выключение.

Если положение переключателя оставалось без изменений в течение более 5 секунд, повторное нажатие всегда приводит к состоянию выключения.



Когда прожектор подключен к сети, аккумулятор не заряжается.

Если прожектор подсоединен к электросети, он по умолчанию работает с запиткой от сетевого напряжения. В случае обесточивания или когда извлечен сетевой штекер, прожектор автоматически переключается в режим работы с запиткой от аккумулятора, если в приемное гнездо аккумулятора вставлен аккумулятор с достаточной степенью зарядки. Для этого состояния подается сигнализация в виде трехкратного мигания прожектора.

ЗАРЯДКА АККУМУЛЯТОРА

Используйте только оригинальное зарядное устройство от производителя.

МОНТАЖ НА ШТАТИВЕ

С помощью отверстий в крепежном кронштейне прожектор может монтироваться на штативе фирмы Brennenstuhl.

При установке двух прожекторов требуется дополнительная перекладина "CB 70 1172640059".

ОБЪЕМ ПОСТАВКИ

Прожектор, соединительный кабель со штепсельной вилкой,
4 мульти-переходника: Bosch, Makita, Metabo, Milwaukee/Dewalt,
Сумка для адаптера.

КОМПЛЕКТУЮЩИЕ

Подходящие комплектующие можно найти на нашей домашней странице в Интернете: www.brennenstuhl.com.

ОЧИСТКА

Перед чисткой отключите прибор от сети и извлеките батарею.

Нельзя использовать растворители, разъедающие чистящие вещества и т. п.

Для очистки следует использовать только сухую или слегка увлажненную ткань.



ТЕХОБСЛУЖИВАНИЕ

ВНИМАНИЕ! В светильнике на светодиодах нет компонентов, требующих технического обслуживания. Источник света в этом светильнике не подлежит замене. Если источник света исчерпал свой рабочий ресурс, замене подлежит весь светильник. Вскрывать светильник запрещается.

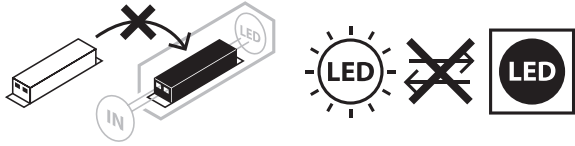

CE ДЕКЛАРАЦИЯ СООТВЕТСТВИЯ НОРМАМ ЕС

Декларация соответствия нормам ЕС хранится у Изготовителя.

УТИЛИЗАЦИЯ



Электроприборы подлежат утилизации с учетом защиты окружающей среды!

Запрещается выбрасывать электроприборы вместе с бытовыми отходами!

В соответствии с Директивой ЕС № 2012/19/EU по отработанным электроприборам и электронной аппаратуре, отработанные электроприборы должны собираться в отдельные контейнеры и отправляться на утилизацию с соблюдением норм защиты окружающей среды.

О возможностях утилизации приборов, отработавших свой ресурс, можно узнать в своем местном сельском или городском муниципалитете.

УТИЛИЗАЦИЯ



Батареи и аккумуляторы нельзя выбрасывать в бытовой мусор!

Как потребитель, Вы обязаны по закону сдать все батареи и аккумуляторы в пункте сбора в Вашем населенном пункте/городском районе или в торговле, чтобы их можно было утилизировать экологически безопасным способом, в противном случае существует возможная опасность для окружающей среды и здоровья человека.



ИЗГОТОВИТЕЛЬ

Hugo Brennenstuhl GmbH & Co. KG
Seestraße 1-3 · D-72074 Tübingen

H. Brennenstuhl S.A.S.
4 rue de Bruxelles · F-67170 Bernolsheim

lectra technik ag
Blegistrasse 13 · CH-6340 Baar

Дополнительную информацию можно получить в разделах «Сервис» /
«Часто задаваемые вопросы» на нашей домашней странице в Интернете:
www.brennenstuhl.com.





TR Kullanım kılavuzu

Mobil LED Hibrit Projektör

MULTI ADM 10050 MH / MULTI ADM 10052 MH

Dikkat: Lütfen ürünü kullanmadan önce bu kullanım kılavuzunu dikkatlice okuyunuz ve ardından itinayla saklayınız!

GÜVENLİK UYARILARI

- Her kullanımdan önce ürünü olası hasarlara dair kontrol edin. Herhangi bir hasar tespit ettiğinizde ürünü asla kullanmayın. Bu durumda bir uzman elektrikçiye veya üreticinin belirtilen servis adresine başvurun.



Bunlar dikkate alınmadığında elektrik çarpması nedeniyle hayati tehlike söz konusudur!

- Ürünü patlama tehlikesi olan ortamda kullanmayın, hayati tehlike!
- Çocukları projektörden uzak tutun. Çocuklar elektrik akımı nedeniyle oluşan tehlikeyi tahmin edemez.
- Spot ışığı çalıştırmak için yalnızca orijinal şarj edilebilir piller kullanın. Başka akülerin kullanılması hasara yol açabilir. Hibrit fonksiyonunu çalıştırmak için sadece birlikte teslim edilen bağlantı kablosunu kullanın.
- Lütfen asla doğrudan ışığa bakmayınız.
- Kırılmış bir koruma kapağı değiştirilemez. Projektör bertaraf edilmelidir.
- Bu projektörün esnek dış kablosu değiştirilebilir ve aksesuar olarak satın alınabilir.



Sıcak yüzey.



Harici ışık ayar anahtarlarıyla çalıştırılmaya uygun değildir.



Minimum mesafenin altına düşüldüğünde aydınlatılan nesnelere aşırı ısınabilir.

- Ürün IP55 (toz ve su jeti korumalı) değildir - akü koruyucu kapak çıkarılmış olduğunda, IP55 (toz geçirmez ve su hüzmesine dayanıklı) değildir. Koruyucu kapak sadece ProCORE 18 V 8.0 Ah dahil olmak üzere azami bu değer kadar kullanılabilir. Kapalı olmayan koruyucu kapak ile IP20'dir.



**TEKNİK VERİLER**

Koruma sınıfı:	II
Koruma tipi / Darbeye dayanıklılık:	IP55, IK08
Sıcaklık aralığı:	-10 °C ile +40 °C arası
Bağlantı kablosu:	H07RN-F 2x1,00
Elektrik fişi MULTI ADM 10050 MH:	Typ E + F
Elektrik fişi MULTI ADM 10052 MH:	Typ J

Modeller:	MULTI ADM 10050 MH / MULTI ADM 10052 MH
Uyumlu akü tipleri:	Mevcut tüm adaptörlere ve uygun pillere genel bir bakışı www.brennenstuhl.com ana sayfamızda bulabilirsiniz
Anma gerilimi:	220-240 V~ 50/60 Hz
Güç tüketimi:	100 W
Akım maks.:	0,7 A
Güç faktörü:	0,98
Maks. aydınlatılmış alan:	851,27 cm ²
Ölçüler:	25,8 x 17,7 x 35,4 cm
Koruma kapağı ölçüleri:	28x18,5x1,6 cm
Ağırlık:	4,76 kg

Bu ürün iç ve dış mekandaki aydınlatma amaçları için uygundur.

ÇALIŞTIRMA

Projektörü kuru ve düz bir alana yerleştirin.
Ayarlanabilir kulpuyla projektör çeşitli eğim açlarına getirilebilir.

AKÜNÜN YERLEŞTİRİLMESİ VE ÇIKARILMASI

Adaptör kolay ve hızlı bir şekilde kullanılabilir.

Bunu yapmak için pil kapağının sabitleme mekanizmasını dışa doğru katlayın ve tırnakları bağlantıdan çıkarın. Pil kapağı daha sonra çıkarılabilir (Şek. 1a). Adaptörü değiştirmek için kırmızı kilitleme mekanizmasını gevşetin ve kullanılan adaptörü çıkarın. Şimdi uygun adaptörü Brennenstuhl arayüzüne yerleştirin (Şek. 1b) ve kırmızı kilitleme mekanizmasıyla kilitleyin. (Şek. 1c) Şarj edilmiş 18 voltluk pili, yerine oturduğunu hissedene kadar yandan (Şek. 1e) pil yuvasına kaydırın. Pili çıkarmak için pil serbest bırakma düğmesine basın ve pili pil yuvasından yana doğru çekin. Ardından kapağı tekrar kapatın (Şek. 1f).

IP55 (toz ve su jeti korumalı) sağlamak için, spot ışığı yalnızca pil kapağı doğru şekilde kapalıyken çalıştırılmalıdır.

Uzun süre kullanılmadığında aküyü cihazdan çıkarın.

Projektör, akü kapağı olmadan da 12 Ah aküye kadar çalıştırılabilir, ancak bu durumda koruma tipi IP20'ye düşer ve projektör sadece kuru ortamda çalıştırılabilir. Bunun için akü kapağının kilidini açın (Şek. 1a). Ardından akü kapağını çıkarın.



ELEKTRİKLİ HİBRİT PROJEKTÖRÜN AKÜ İLE ÇALIŞTIRILMASI

Projektörü çalıştırmak için arkadaki şaltere basın (Şek. 2).

Çok kez basıldığında (Şek. 2) ışık gücü %100'den %75'e, %50'ye, %25'e ve ardından "kapalı" konuma getirilir.

Işık ne kadar düşük ayarlanmışsa aydınlatma süresi o kadar uzundur.

Bir şalter pozisyonu 5 saniyeden daha uzun değişmezse, tekrar basım "kapalı" konuma getirir.

Akü neredeyse boşsa ve bağlantı kablosu takılı değilse, LED projektör 5 kez yanıp söner. Ardından derin deşarj koruması projektörü kapatmadan projektör yakl. 10 dakika boyunca %50 aydınlık derecesiyle yanmaya devam eder.

Projektör çalışırken bağlantı kablosu takıldığında (Şek. 3), projektör 3 kez yanıp söner ve ardından otomatik olarak %100 ışık ile şebeke işletimine geçer.

HİBRİT PROJEKTÖRÜN ŞEBEKE ELEKTRİĞİYLE ÇALIŞTIRILMASI

Hibrit projektör birlikte teslim edilen soketli kablo ile arka taraftaki bağlantı yuvası üzerinden elektrik şebekesine bağlanabilir (Şek. 3).

Projektörü çalıştırmak için arkadaki şaltere basın (Şek. 2).

Çok kez basıldığında (Şek. 2) ışık gücü %100'den %75'e, %50'ye, %25'e ve ardından "kapalı" konuma getirilir.

Bir şalter pozisyonu 5 saniyeden daha uzun değişmezse, tekrar basım "kapalı" konuma getirir.

Projektör şebekeye bağlı olduğunda akü şarj edilmez.

Projektör elektrik şebekesine bağlı olduğunda projektör standart olarak şebeke gerilimiyle çalıştırılır. Elektrik kesintisinde veya elektrik fişi çekildiğinde, akü yuvasına yeterli şarja sahip bir akü yerleştirilmişse, projektör otomatik olarak akülü işleme geçer. Bu duruma projektörün üç kez yanıp sönmesiyle işaret verilir.

AKÜNÜN ŞARJ EDİLMESİ

Sadece üreticinin orijinal şarj cihazını kullanın.

AYAKLIK MONTAJI

Projektör askıdaki delikler yardımıyla bir Brennenstuhl ayaklığına monte edilebilir. İki spot ışığı monte edilirse, aksesuar çapraz üyesi "CB 70 1172640059" gereklidir.

TESLİMAT KAPSAMI

Projektör, soketli bağlantı kablosu, 4 multi adaptör:
Bosch, Makita, Metabo, Milwaukee/Dewalt, Adaptör cebi.

AKSESUARLAR

Uygun aksesuarları www.brennenstuhl.de web sitemizde bulabilirsiniz.

TEMİZLEME

Temizlemeden önce, ürünü şebeke voltajından çıkarın ve pili çıkarın.
Çözücü maddeler, aşındırıcı temizleme maddeleri veya benzerlerini kullanmayın.
Temizleme için sadece kuru veya hafif nemlendirilmiş bir bez kullanın.

BAKIM

DİKKAT: LED projektör bakım gerektiren bileşenler içermemektedir. Bu lambanın ampulü değiştirilemez. Ampulün ömrü sona erdiğinde lambanın tamamı yenisiyle değiştirilmelidir. Lamba açılmamalıdır.

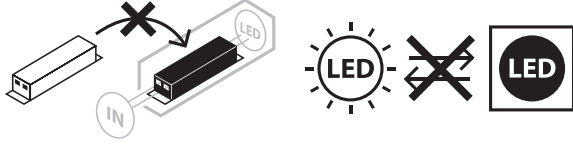
**CE AB UYGUNLUK BEYANI**

AB Uygunluk Beyanı üreticide bulunmaktadır.

BERTARAF

Elektrikli cihazları çevre dostu olarak imha edin!

Elektrikli cihazları evsel atık ile birlikte atmayın!

Atık Elektrikli ve Elektronik Cihazlar hakkındaki 2012/19/AB sayılı Avrupa Yönetmeliği uyarınca kullanılmış elektrikli cihazlar toplanmalı ve çevreye uygun geri dönüşüme tabi tutulmalıdır.

Kullanılmış olan cihazın imhasıyla ilgili olası çözümler için belediye ya da şehir yönetimine başvurabilirsiniz.

BERTARAF

Piller ve şarj edilebilir piller evsel atık değildir!

Bir tüketici olarak, yasal olarak tüm pilleri ve akümülatörleri belediyenizdeki / bölgenizdeki veya mağazalardaki bir toplama noktasına teslim etmek zorundasınız, böylece çevre dostu bir şekilde bertaraf edilebilirler, aksi takdirde çevre ve insan sağlığı için potansiyel riskler vardır.

ÜRETİCİ

Hugo Brennenstuhl GmbH & Co. KG
Seestraße 1-3 · D-72074 Tübingen

H. Brennenstuhl S.A.S.
4 rue de Bruxelles · F-67170 Bernolsheim

lectra teknik ag
Blegistrasse 13 · CH-6340 Baar

Ayrıntılı bilgiler için www.brennenstuhl.com web sitesindeki Servis/
SSS bölümüne bakmanızı tavsiye ederiz.



FI Käyttöohje

Kannettava LED-hybridikohdevalaisin

MULTI ADM 10050 MH / MULTI ADM 10052 MH

Huomio: Lue ennen tuotteen käyttöä tämä käyttöohje huolellisesti läpi, ja säilytä se myöhempää tarvetta varten!

TURVALLISUUSOHJEET

- Tarkasta tuote ennen sen jokaista käyttökertaa mahdollisten vaurioiden varalta. Älä koskaan käytä tuotetta, jos havaitset vaurioita. Ota tässä tapauksessa yhteyttä sähköalan ammattilaiseen tai ilmoitettuun valmistajan asiakaspalveluun.



Ohjeen huomiotta jättäminen johtaa sähköiskun aiheuttamaan hengenvaaraan!

- Älä käytä tuotetta räjähdysalttiissa ympäristöissä, hengenvaara!
- Pidä lapset poissa kohdevalaisimen luota. Lapset eivät osaa arvioida sähkövirran aikaan samaa vaaraa.
- Käytä kohdevalaisimen käyttämiseen vain alkuperäisiä ladattavia paristoja. Muiden akkujen käyttö saattaa johtaa vaurioihin. Käytä hybriditoimintoa varten vain mukana toimitettua liitäntäkaapelia.
- Älä koskaan katso suoraan valoon.
- Tuhoutunutta suojusta ei voida vaihtaa. Kohdevalaisin on hävitettävä.
- Tämän valaisimen ulkoisen joustavan johdon voi vaihtaa, ja se on saatavissa lisävarusteena.



Kuumia pintoja.



Ei sovi käytettäväksi ulkoisten himmentimien kanssa.



Jos vähimmäisetäisyydet alitetaan, valaistut kohteet saattavat ylikuumentua.

- Tuote ei ole IP55 (pöly- ja vesisuihkusuojattu) - jos akun suojakansi on poistettu. Suojakantta voidaan käyttää vain korkeintaan ProCORE 18 V 8,0 Ah:n arvoon asti. Ilman suljettua suojakantta IP20.



TEKNISET TIEDOT

Suojausluokka: II
 Kotelointiluokka/iskunkestävyys: IP55, IK08
 Lämpötila-alue: -10 °C ... +40 °C
 Liitäntäkaapeli: H07RN-F 2x1,0
 Verkkopistoke MULTI ADM 10050 MH: Tyyppi E + F
 Verkkopistoke MULTI ADM 10052 MH: Tyyppi J

Tyypit:	MULTI ADM 10050 MH / MULTI ADM 10052 MH
Yhteensopivat akkutyypit:	Löydät yleiskatsauksen kaikista saatavilla olevista sovittimista ja niihin sopivista akuista kotisivuiltamme www.brennenstuhl.com
Nimellisjännite:	220-240 V~ 50/60 Hz
Tehonotto:	100 W
Enimmäisvirta:	0,7 A
Tehokerroin:	0,98
Heijastava enimmäispinta:	851,27 cm ²
Mitat:	25,8x17,7x35,4 cm
Suojuksen koko:	28x18,5x1,6 cm
Paino:	4,76 kg

Tämä tuote soveltuu valaisutarkoituksiin sisä- ja ulkotiloissa.

KÄYTTÖÖNOTTO

Aseta kohdevalaisin kuivalle, tasaiselle pinnalle.
 Säädettävän sangan avulla voidaan muodostaa kohdevalaisimen eri kallistuskulmia.

AKKUJEN ASETTAMINEN JA POISTAMINEN

Sovitin voidaan asettaa paikalleen nopeasti ja helposti.
 Taita akkukannen kiinnitysmekanismi ulospäin ja irrota kielekkeet kiinnikkeestä.
 Tämän jälkeen paristokotelon kansi voidaan irrottaa (kuva 1a). Jos haluat vaihtaa sovittimen, vapauta punainen lukitusmekanismi ja poista asetettu sovitin. Aseta nyt sopiva sovitin Brennenstuhl-liitäntään (kuva 1b) ja lukitse se punaisella lukitusmekanismilla. (kuva 1c) Työnnä ladattu 18 voltin akku akunpidikkeeseen sivusta (kuva 1e), kunnes tunnet sen napsahdavan päteasentoon. Poista akku painamalla akun vapautuspainiketta ja vetämällä akku sivulle ulos akkukotelosta. Sulje sitten kansi uudelleen (kuva 1f).

IP55-luokan (pöly- ja vesisuihkusuojaus) varmistamiseksi valonheitintä saa käyttää vain, kun paristokotelo on kunnolla kiinni.

Jos valaisinta ei käytetä pidempään aikaan, akku on poistettava.



Kohdevalaisinta voi käyttää myös ilman akkusuojusta korkeintaan 12 Ah:n akulla, tällöin koteloitiluokka on kuitenkin vain IP20 ja valaisinta saa käyttää vain kuivassa ympäristössä. Avaa tätä varten akkusuojuksen lukitus (kuva 1a). Sen jälkeen poista akkusuojuus.

HYBRIDIVERKKOKOHDEVALAISIMEN KÄYTTÖ AKULLA

Siirrä kytkintä taakse päin käynnistääksesi kohdevalaisimen (kuva 2).

Jos kytkintä painetaan useamman kerran (kuva 2) kohtaan kirkkaus muuttuu askelmissa 100 % – 75 % – 50 % – 25 % – Pois.

Mitä pienempi valoteho on asetettu, sitä pidempään valaisu kestää.

Jos painikkeeseen ei ole koskettu 5 sekuntiin, sen uudelleen painaminen johtaa aina valon sammumiseen.

Jos akku on lähes tyhjä eikä liitäntäkaapelia ole liitetty, LED-kohdevalaisin vilkkuu 5 kertaa. Tämän jälkeen kohdevalaisin palaa vielä n. 10 minuuttia 50 % kirkkaudella ennen kuin syväpurkaussuoja sammuttaa sen.

Jos liitäntäkaapeli liitetään kohdevalaisimen ollessa päällä (kuva 3), valaisin vilkkuu 3 kertaa ja kytketty sitten automaattisesti verkkovirtakäyttöön 100 % valolla.

HYBRIDIKOHDEVALAISIMEN KÄYTTÖ VERKKOJÄNNITTEELLÄ

Kohdevalaisin voidaan liittää mukana toimitetulla plug-in-kaapelilla taustapuolen liitäntäpistokkeen kautta verkkovirtaan (kuva 3).

Paina kohdevalaisimen päälle kytkemiseksi takana olevaa kytkintä (kuva 2).

Jos kytkintä painetaan useamman kerran (kuva 2) kohtaan kirkkaus muuttuu askelmissa 100 % – 75 % – 50 % – 25 % – Pois.

Jos painikkeeseen ei ole koskettu 5 sekuntiin, sen uudelleen painaminen johtaa aina valon sammumiseen.

Jos Kohdevalaisin on liitetty verkkovirtaan, akkua ei ladata.

Jos kohdevalaisin on liitetty virtaverkkoon, se toimii standardina verkkojännitteellä. Sähkökatkon yhteydessä tai jos verkkopistoke irrotetaan, kohdevalaisin siirtyy automaattisesti akkukäyttöön, jos siihen on laitettu riittävästi ladattu akku. Tämä esitetään kohdevalaisimen vilkkumisella kolme kertaa.

AKUN LATAAMINEN

Käytä vain valmistajan alkuperäistä laturia.

JALUSTAN ASENNUS

Kohdevalaisin voidaan sangan reikien avulla asentaa Brennenstuhl-jalustaan.

Jos asennetaan kaksi valonheittimen valaisinta, tarvitaan lisävarusteena käytettävä poikkipalkki "CB 70 1172640059".



TOIMITUSSISÄLTÖ

Kohdevalaisin, liitettävä liitäntäkaapeli, 4 yleissovittinta:
Bosch, Makita, Metabo, Milwaukee/Dewalt, Sovitinlaukku.

LISÄTARVIKKEET

Sopivat lisävarusteet löydät Internet-sivuiltamme osoitteesta www.brennenstuhl.de.

PUHDISTUS

Irrota tuote verkkovirrasta ennen sen puhdistusta.
Älä puhdista laitetta liuotinaineilla, syövyttävillä puhdistusaineilla tai vastaavilla.
Käytä puhdistamiseen vain kuivaa tai hieman kostutettua liinaa.

HUOLTO

HUOMIO: LED-valossa ei ole huolettavia komponentteja. Tämän valaisimen valolähdettä ei voida vaihtaa. Kun valolähde on saavuttanut enimmäiskäyttöikänsä, koko valaisin on vaihdettava. Valoa ei saa avata.

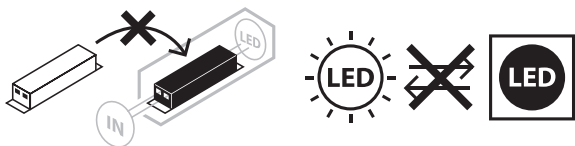

CE EU-VAATIMUSTENMUKAISUUSVAKUUTUS

EU-vaatimustenmukaisuusvakuutus on saatavissa valmistajalta.

HÄVITTÄMINEN



Hävitä sähkölaitteet ympäristöystävällisesti!

Sähkölaitteita ei saa hävittää kotitalousjätteen mukana!

Vanhoja sähkö- ja elektroniikkalaitteita koskevan eurooppalaisen direktiivin 2012/19/EU mukaan käytetyt sähkölaitteet on kerättävä erikseen ja toimitettava kierrätyspisteeseen ympäristöä kunnioittaen.

Tietoja vanhan laitteen hävittämismahdollisuuksista saat kunnan- tai kaupunginviranomaisilta.

HÄVITTÄMINEN



Paristot ja ladattavat akut eivät ole talousjätteitä!

Kuluttajana olet laillisesti velvollinen palauttamaan kaikki paristot ja akut kunnan / piirin keräyspisteeseen tai vähittäismyymälöihin, jotta ne voidaan hävittää ympäristöystävällisellä tavalla, muuten mahdolliset vaarat ympäristölle ja ihmisten terveydelle.

VALMISTAJA

Hugo Brennenstuhl GmbH & Co. KG
Seestraße 1-3 · D-72074 Tübingen

H. Brennenstuhl S.A.S.
4 rue de Bruxelles · F-67170 Bernolsheim

lectra technik ag
Blegistrasse 13 · CH-6340 Baar

Lisätietoja saat kohdasta Service/FAQs yhtiömme Internet-sivuilta osoitteesta
www.brennenstuhl.com.



GR Οδηγίες χρήσης

Φορητός Υβριδικός Προβολέας LED

MULTI ADM 10050 MH / MULTI ADM 10052 MH

Προσοχή: Διαβάστε με προσοχή πριν από τη χρήση του προϊόντος τις παρούσες οδηγίες χρήσης και στη συνέχεια φυλάξτε τις καλά!

ΥΠΟΔΕΙΞΕΙΣ ΑΣΦΑΛΕΙΑΣ

- Ελέγχετε το προϊόν για τυχόν φθορές πριν από κάθε χρήση.
Μην χρησιμοποιείτε ποτέ το προϊόν εάν διαπιστώσετε ότι έχει οποιαδήποτε φθορά.
Στην περίπτωση αυτή απευθυνθείτε σε έναν ηλεκτρολόγο ή στη διεύθυνση σέρβις του κατασκευαστή.



Σε περίπτωση μη τήρησης, υπάρχει θανάσιμος κίνδυνος λόγω ηλεκτροπληξίας!

- Μην χρησιμοποιείτε το προϊόν σε περιβάλλον όπου υπάρχει κίνδυνος έκρηξης, θανάσιμος κίνδυνος!
- Κρατάτε τα παιδιά μακριά από τον προβολέα. Τα παιδιά δεν είναι σε θέση να εκτιμήσουν τον κίνδυνο του ηλεκτρικού ρεύματος.
- Χρησιμοποιείτε μόνο αυθεντικές επαναφορτιζόμενες μπαταρίες για τη λειτουργία του προβολέα.
Η χρήση άλλων συσσωρευτών μπορεί να οδηγήσει σε βλάβες.
Για την υβριδική λειτουργία χρησιμοποιήστε μόνο το καλώδιο σύνδεσης που περιλαμβάνεται στη συσκευασία.
- Μην κοιτάτε ποτέ απευθείας στο φως.
- Ένα κατεστραμμένο προστατευτικό κάλυμμα δεν μπορεί να αντικατασταθεί.
Ο προβολέας πρέπει να απορριφθεί.
- Το εξωτερικό εύκαμπτο καλώδιο αυτού του λαμπτήρα μπορεί να αντικατασταθεί και διατίθεται ως εξάρτημα.



Καυτή επιφάνεια.



Δεν είναι κατάλληλος για λειτουργία με εξωτερικούς ροοστάτες.



Σε περίπτωση που δεν τηρηθεί η ελάχιστη απόσταση μπορεί να υπερθερμανθούν τα φωτιζόμενα αντικείμενα.

- Το προϊόν δεν είναι IP55 (προστασία από σκόνη και νερό)
- όταν έχει αφαιρεθεί το προστατευτικό κάλυμμα του συσσωρευτή.
Η προστατευτική κουκούλα μπορεί να χρησιμοποιηθεί μόνο μέχρι και το ProCORE 18 V 8.0 Ah. Χωρίς κλειστό προστατευτικό κάλυμμα IP20.



**ΤΕΧΝΙΚΑ ΧΑΡΑΚΤΗΡΙΣΤΙΚΑ**

Κατηγορία προστασίας:	II
Είδος προστασίας/αντοχή σε κτυπήματα:	IP55, IK08
Εύρος θερμοκρασίας:	-10 °C έως +40 °C
Καλώδιο σύνδεσης:	H07RN-F 2x1,0
Βύσμα δικτύου MULTI ADM 10050 MH:	Τύπος E +F
Βύσμα δικτύου MULTI ADM 10052 MH:	Τύπος J

Τύποι:	MULTI ADM 10050 MH / MULTI ADM 10052 MH
Συμβατοί τύποι συσσωρευτών:	Μπορείτε να βρείτε μια επισκόπηση όλων των διαθέσιμων προσαρμογών και των αντίστοιχων μπαταριών στην αρχική μας σελίδα www.brennenstuhl.com
Ονομαστική τάση:	220-240 V~ 50/60 Hz
Κατανάλωση ισχύος:	100 W
Μέγ. ηλεκτρικό ρεύμα:	0,7 A
Συντελεστής ισχύος:	0,98
Μεγ. επιφάνεια φωτισμού:	851,27 cm ²
Διαστάσεις:	25,8x17,7x35,4 cm
Διαστάσεις προστατευτικού καλύμματος:	28x18,5x1,6 cm
Βάρος:	4,76 kg

Το προϊόν αυτό είναι κατάλληλο για φωτισμό σε εσωτερικούς κι εξωτερικούς χώρους.

ΘΕΣΗ ΣΕ ΛΕΙΤΟΥΡΓΙΑ

Τοποθετήστε τον προβολέα σε στεγνή, επίπεδη επιφάνεια.

Μέσω του ρυθμιζόμενου βραχίονα είναι δυνατή η τοποθέτηση του προβολέα σε διάφορες γωνίες κλίσης.

ΤΟΠΟΘΕΤΗΣΗ ΚΑΙ ΑΦΑΙΡΕΣΗ ΤΟΥ ΣΥΣΣΩΡΕΥΤΗ

Ο προσαρμογέας μπορεί να εισαχθεί γρήγορα και εύκολα.

Για να το κάνετε αυτό, διπλώστε το μηχανισμό στερέωσης του καλύμματος μπαταρίας προς τα έξω και απελευθερώστε τις γλωττίδες από την αγκύρωση. Στη συνέχεια, μπορείτε να αφαιρέσετε το κάλυμμα της μπαταρίας (εικ. 1α). Για να αλλάξετε τον προσαρμογέα, απελευθερώστε τον κόκκινο μηχανισμό ασφάλισης και αφαιρέστε τον τοποθετημένο προσαρμογέα. Τοποθετήστε τώρα τον αντίστοιχο προσαρμογέα στη διεπαφή Brennenstuhl (εικ. 1β) και ασφαλίστε τον με τον κόκκινο μηχανισμό ασφάλισης. (εικ.1γ) Τοποθετήστε τη φορτισμένη μπαταρία 18 βολτ στην υποδοχή μπαταριών από το πλάι (εικ. 1ε) μέχρι να την αισθανθείτε να κουμπώνει στην τελική θέση. Για να αφαιρέσετε την μπαταρία, πατήστε το κουμπί απελευθέρωσης της μπαταρίας και τραβήξτε την μπαταρία προς το πλάι από τη θήκη μπαταριών. Στη συνέχεια, κλείστε ξανά το κάλυμμα (εικ. 1στ).

Για να διασφαλιστεί η προστασία IP55 (προστασία από σκόνη και νερό), ο προβολέας πρέπει να λειτουργεί μόνο με σωστά κλειστό το κάλυμμα της μπαταρίας.



Εάν πρόκειται να μην χρησιμοποιήσετε τη συσκευή για μεγαλύτερο χρονικό διάστημα, αφαιρέστε τον συσσωρευτή.

Ο προβολέας μπορεί να χρησιμοποιηθεί και χωρίς κάλυμμα συσσωρευτή με συσσωρευτή έως 12 Ah, ωστόσο μειώνεται στην περίπτωση αυτή το είδος προστασίας σε IP20 και επιτρέπεται η χρήση του προβολέα μόνο σε στεγνό περιβάλλον. Για τον σκοπό αυτό απασφαλίστε το κάλυμμα του συσσωρευτή (εικ. 1a). Στη συνέχεια αφαιρέστε το κάλυμμα συσσωρευτή.

ΛΕΙΤΟΥΡΓΙΑ ΤΟΥ ΥΒΡΙΔΙΚΟΥ ΠΡΟΒΟΛΕΑ ΔΙΚΤΥΟΥ ΜΕ ΣΥΣΣΩΡΕΥΤΗ

Για την ενεργοποίηση του προβολέα πατήστε τον διακόπτη στην πίσω πλευρά (εικ. 2). Πιέζοντας επανειλημμένα το πλήκτρο (εικ. 2) η ένταση του φωτός μεταβαίνει από 100% σε 75%, σε 50% σε 25% και στο τέλος απενεργοποιείται.

Όσο μικρότερη είναι η ένταση του φωτισμού, τόσο μεγαλύτερη είναι η διάρκεια του φωτισμού.

Εφόσον ο διακόπτης παραμένει σε μια θέση για περισσότερο από 5 δευτερόλεπτα, πιέζοντάς τον άλλη μια φορά μεταβαίνει πάντα στην κατάσταση «off».

Όταν ο συσσωρευτής κοντεύει να αποφορτιστεί και το καλώδιο σύνδεσης δεν είναι συνδεδεμένο, ο προβολέας LED αναβοσβήνει 5 φορές. Στη συνέχεια ο προβολέας εξακολουθεί να λειτουργεί για περίπου 10 λεπτά με φωτεινότητα 50%, προτού απενεργοποιηθεί από τη διάταξη προστασίας έναντι βαθιάς αποφόρτισης.

Εάν συνδεθεί το καλώδιο σύνδεσης ενώ είναι ενεργοποιημένος ο προβολέας (εικ. 3), τότε ο προβολέας θα αναβοσβήσει 3 φορές και θα μεταβεί αυτόματα σε λειτουργία δικτύου με φως 100%.

ΛΕΙΤΟΥΡΓΙΑ ΤΟΥ ΥΒΡΙΔΙΚΟΥ ΠΡΟΒΟΛΕΑ ΜΕ ΤΑΣΗ ΔΙΚΤΥΟΥ

Ο προβολέας μπορεί να συνδεθεί στο ηλεκτρικό δίκτυο με το περιλαμβανόμενο καλώδιο για φόρτιση από το δίκτυο μέσω του κουτιού σύνδεσης στην πίσω πλευρά (εικ. 3).

Για την ενεργοποίηση του προβολέα πατήστε τον διακόπτη στην πίσω πλευρά (εικ. 2). Πιέζοντας επανειλημμένα το πλήκτρο (εικ. 2) η ένταση του φωτός μεταβαίνει από 100% σε 75%, σε 50% σε 25% και στο τέλος απενεργοποιείται.

Εφόσον ο διακόπτης παραμένει σε μια θέση για περισσότερο από 5 δευτερόλεπτα, πιέζοντάς τον άλλη μια φορά μεταβαίνει πάντα στην κατάσταση «off».



Όταν ο προβολέας είναι συνδεδεμένος στο δίκτυο, ο συσσωρευτής δεν φορτίζεται.
Όταν είναι συνδεδεμένος στο δίκτυο, ο προβολέας είναι σχεδιασμένος να λειτουργεί με τάση δικτύου. Στην περίπτωση διακοπής ρεύματος ή εάν αποσυνδεθεί το φις, ο προβολέας μεταβαίνει αυτόματα σε λειτουργία συσσωρευτή εφόσον έχει τοποθετηθεί επαρκώς φορτισμένος συσσωρευτής. Αυτό σηματοδοτείται με τρία αναβοσβησίματα του προβολέα.

ΦΟΡΤΙΣΗ ΤΟΥ ΣΥΣΣΩΡΕΥΤΗ

Χρησιμοποιείτε μόνο έναν αυθεντικό φορτιστή από τον κατασκευαστή.

ΤΟΠΟΘΕΤΗΣΗ ΣΕ ΤΡΙΠΟΔΟ

Ο προβολέας μπορεί να τοποθετηθεί με τη βοήθεια των οπών στον βραχίονα στήριξης σε τρίποδο της Brennenstuhl.

Εάν τοποθετηθούν δύο προβολείς, απαιτείται η βοηθητική τραβέρσα "CB 70 1172640059".

ΠΕΡΙΕΧΟΜΕΝΟ ΣΥΣΚΕΥΑΣΙΑΣ

Προβολέας, καλώδιο σύνδεσης για φόρτιση από το δίκτυο, 4 πολλαπλοί προσαρμογείς: Bosch, Makita, Metabo, Milwaukee/Dewalt, Τσάντα προσαρμογέα.

ΕΞΑΡΤΗΜΑΤΑ

Κατάλληλα εξαρτήματα θα βρείτε στην ιστοσελίδα μας www.brennenstuhl.com.

ΚΑΘΑΡΙΣΜΟΣ

Αποσυνδέστε το προϊόν από την τάση δικτύου και αφαιρέστε την μπαταρία πριν από τον καθαρισμό.

Μη χρησιμοποιείτε διαλυτικά, καυστικά καθαριστικά ή παρόμοια προϊόντα.

Για τον καθαρισμό χρησιμοποιήστε ένα στεγνό ή ελαφρώς νωπό πανί.

ΣΥΝΤΗΡΗΣΗ

ΠΡΟΣΟΧΗ: ο προβολέας LED δεν περιέχει στοιχεία, τα οποία θα πρέπει να συντηρούνται.

Ο λαμπτήρας του προβολέα αυτού δεν αντικαθίσταται. Όταν ο λαμπτήρας ολοκληρώσει τη διάρκεια ζωής του, θα πρέπει να αντικαταστήσετε ολόκληρο τον προβολέα.

Ο προβολέας δεν πρέπει να ανοίγει.

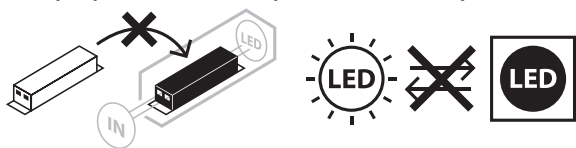

CE ΔΗΛΩΣΗ ΣΥΜΜΟΡΦΩΣΗΣ ΕΕ

Η δήλωση συμμόρφωσης ΕΕ είναι καταχωρημένη στα αρχεία του κατασκευαστή.



ΑΠΟΡΡΙΨΗ

**Να απορρίπτετε τις ηλεκτρικές συσκευές πάντα με περιβαλλοντικά υπεύθυνο τρόπο!
Οι ηλεκτρονικές συσκευές δεν αποτελούν οικιακά απορρίμματα!**

■ Σύμφωνα με την Ευρωπαϊκή Οδηγία 2012/19/ΕΕ περί ηλεκτρικών και ηλεκτρονικών παλαιών συσκευών, οι μεταχειρισμένες ηλεκτρικές συσκευές θα πρέπει να συλλέγονται ξεχωριστά και να οδηγούνται σε φιλική προς το περιβάλλον ανακύκλωση.

Μπορείτε να ενημερωθείτε από το δήμο ή την κοινότητά σας όσον αφορά τις δυνατότητες απόρριψης των άχρηστων συσκευών.

ΑΠΟΡΡΙΨΗ

Οι μπαταρίες και οι επαναφορτιζόμενες μπαταρίες δεν είναι οικιακά απόβλητα!

Ως καταναλωτής, είστε νομικά υποχρεωμένοι να επιστρέψετε όλες τις μπαταρίες και τους συσσωρευτές σε ένα σημείο συλλογής στο δήμο / περιοχή σας ή σε καταστήματα λιανικής, έτσι ώστε να μπορούν να απορριφθούν με φιλικό προς το περιβάλλον τρόπο, διαφορετικά υπάρχουν πιθανοί κίνδυνοι για το περιβάλλον και την ανθρώπινη υγεία.

ΚΑΤΑΣΚΕΥΑΣΤΗΣ

Hugo Brennenstuhl GmbH & Co. KG
Seestraße 1-3 · D-72074 Tübingen

H. Brennenstuhl S.A.S.
4 rue de Bruxelles · F-67170 Bernolsheim

lectra technik ag
Blegistrasse 13 · CH-6340 Baar

Για περισσότερες πληροφορίες συνιστούμε να μεταβείτε στο Service/FAQs της αρχικής ιστοσελίδας μας www.brennenstuhl.com.



PT Manual de instruções Projektor Híbrido LED Móvel

MULTI ADM 10050 MH / MULTI ADM 10052 MH

Atenção: Antes de utilizar o produto, leia atentamente estas instruções de utilização e conserve-as em local seguro!

INDICAÇÕES DE SEGURANÇA

- Verifique se o produto tem danos antes de cada utilização.
Nunca utilize o produto se detetar algum dano. Nesse caso, consulte um electricista qualificado ou contacte o endereço de serviço indicado pelo fabricante.



A não observância destas instruções coloca a sua vida em risco por choque elétrico!

- Não utilize o produto em ambientes explosivos. Perigo de vida!
- Mantenha o projetor fora do alcance das crianças.
As crianças são incapazes de avaliar os perigos da corrente elétrica.
- Para utilizar o projetor utilize apenas pilhas recarregáveis originais.
A utilização de outras pilhas recarregáveis pode causar danos.
Utilize a função de híbrido apenas para utilizar o cabo de ligação fornecido.
- Não olhe diretamente para a luz.
- Não é possível substituir qualquer cobertura de proteção danificada.
O projetor tem de ser eliminado.
- O cabo externo flexível desta lâmpada pode ser substituído e está disponível como acessório.



Superfície quente.



Não adequado para utilização com reguladores de luminosidade externos.



Os objetos iluminados podem sobreaquecer caso não seja mantida a distância mínima.

- O produto não é IP55 (protegido contra poeira e jacto de água)
- com a tampa de proteção da pilha recarregável removida.
A tampa de proteção apenas pode ser utilizada até ProCORE 18 V 8.0 Ah, inclusive.
Sem tampa de proteção fechada IP20.



DADOS TÉCNICOS

Classe de proteção:	II
Tipo de proteção/resistência a impactos:	IP55, IK08
Faixa de temperaturas:	-10 °C a +40 °C
Cabo de ligação:	H07RN-F 2x1,0
Conector de rede MULTI ADM 10050 MH:	Tipo E + F
Conector de rede MULTI ADM 10052 MH:	Tipo J

Modelos:	MULTI ADM 10050 MH / MULTI ADM 10052 MH
Tipos de pilhas recarregáveis compatíveis:	Pode encontrar uma visão geral de todos os adaptadores disponíveis e das baterias correspondentes na nossa homepage www.brennenstuhl.com
Tensão nominal:	220-240 V~ 50/60 Hz
Consumo de energia:	100 W
Corrente máx.:	0,7 A
Fator de potência:	0,98
Área máxima projetada:	851,27 cm ²
Dimensões:	25,8x17,7x35,4 cm
Dimensões da tampa de proteção:	28x18,5x1,6 cm
Peso:	4,76 kg

Este produto é indicado para a iluminação de espaços interiores e exteriores.

COLOCAÇÃO EM FUNCIONAMENTO

Coloque o projetor numa superfície plana e seca.

Com o suporte ajustável, podem ser realizados diferentes ângulos de inclinação do projetor.

INSERÇÃO E REMOÇÃO DA PILHA RECARREGÁVEL

O adaptador pode ser inserido rápida e facilmente.

Para tal, dobrar o mecanismo de fixação da tampa da bateria para fora e soltar as abas do ancoradouro. A tampa da bateria pode então ser removida (Fig. 1a). Para mudar o adaptador, soltar o mecanismo de bloqueio vermelho e remover o adaptador inserido. Agora insira o adaptador correspondente na interface Brennenstuhl (Fig. 1b) e bloqueie-o com o mecanismo de bloqueio vermelho. (Fig. 1c) Insira a bateria de 18 volts carregada no suporte da bateria a partir do lado (Fig. 1e) até sentir o seu clique na posição final. Para remover a bateria, pressionar o botão de libertação da bateria e puxar a bateria para o lado de fora do suporte da bateria. Em seguida, feche novamente a tampa (Fig. 1f).

Para assegurar a IP55 (protecção contra poeira e jacto de água), o projector só deve ser operado com a tampa da bateria correctamente fechada.



Retirar a pilha recarregável do aparelho em caso de não utilização durante um longo período de tempo.

O projetor também pode ser operado sem tampa das pilhas recarregáveis com pilhas recarregáveis até 12 Ah, aliás, a classe de proteção é então reduzida a IP20 e o projetor apenas pode ser utilizado em ambiente seco. Para tal, abra o bloqueio da tampa das pilhas recarregáveis (Fig. 1a). Posteriormente, remova a tampa das pilhas recarregáveis.

UTILIZAÇÃO DO PROJETOR DE REDE HÍBRIDO COM PILHA RECARREGÁVEL

Para ligar o projetor, acionar o interruptor atrás (Fig. 2).

Ao pressionar várias vezes (Fig. 2), a intensidade luminosa é comutada de 100% para 75%, para 50% para 25% e depois para "deslig".

Quanto menor a intensidade de luz, maior o tempo de iluminação.

Se a posição do interruptor permanecer igual por mais de 5 segundos, basta premir novamente para voltar ao estado "OFF".

Se a pilha recarregável estiver quase vazia e o cabo de ligação não estiver ligado, o projetor LED pisca 5 vezes. Posteriormente, o projetor ainda continua aceso com 50% de luminosidade durante aprox. 10 minutos, antes da proteção de descarga total desconectar o projetor.

Se o cabo de ligação for ligado com o projetor ligado (Fig. 3), o projetor pisca 3 vezes e depois muda automaticamente para o modo de rede com 100% de luz.

OPERAÇÃO DO PROJETOR HÍBRIDO COM TENSÃO DE REDE

O projetor pode ser ligado à rede elétrica com o encaixe fornecido através da tomada de ligação na parte traseira (Fig. 3).

Para ligar o projetor, acionar o interruptor atrás (Fig. 2).

Ao pressionar várias vezes (Fig. 2), a intensidade luminosa é comutada de 100% para 75%, para 50% para 25% e depois para "deslig".

Se a posição do interruptor permanecer igual por mais de 5 segundos, basta premir novamente para voltar ao estado "deslig".

Se o projetor estiver ligado à rede, a pilha recarregável não é carregada.



Se o projetor estiver ligado à rede, o projetor é utilizado com a tensão de rede como padrão. Em caso de falha de energia ou se a ficha da rede for retirada, o projetor muda automaticamente para o modo de pilha recarregável, desde que seja inserida uma pilha recarregável com carga suficiente no suporte de pilha recarregável. Isto é sinalizado através de um projetor que pisca três vezes.

CARREGAMENTO DA PILHA RECARREGÁVEL

Utilizar apenas um carregador original do fabricante.

MONTAGEM DE SUPORTE

O projetor pode ser montado com o auxílio dos orifícios no estribo de retenção num suporte Brennenstuhl.

Se forem montados dois projectores, é necessária a barra de acessórios "CB 70 1172640059".

VOLUME DE FORNECIMENTO

Projetor, cabo de ligação de encaixe, 4 adaptadores múltiplos: Bosch, Makita, Metabo, Milwaukee/Dewalt, Saco adaptador.

ACESSÓRIOS

Encontra acessórios adequados na nossa Homepage www.brennenstuhl.com.

LIMPEZA

Desligar o produto da tensão da rede e remover a bateria antes da limpeza.

Não utilize solventes, produtos de limpeza corrosivos ou similares.

Utilize apenas um pano seco ou ligeiramente húmido para a limpeza.

MANUTENÇÃO

ATENÇÃO: a lâmpada LED não contém componentes sujeitos a manutenção.

A fonte de luz desta lâmpada não é substituível. Quando a fonte de luz chegar ao final da sua vida útil, é necessário substituir toda a lâmpada. Não se deve abrir a lâmpada.

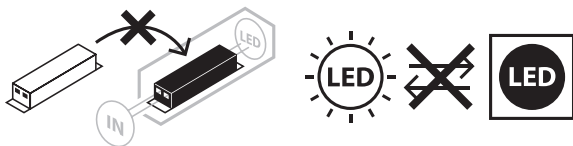

CE DECLARAÇÃO DE CONFORMIDADE UE

A declaração de conformidade UE está na posse do fabricante.

ELIMINAÇÃO



Eliminar os aparelhos elétricos de forma ecológica!

Os eletrodomésticos não pertencem ao lixo doméstico!

De acordo com a Diretiva Europeia 2012/19/UE relativa aos resíduos de equipamentos elétricos e eletrónicos, os aparelhos elétricos usados devem ser recolhidos separadamente e reciclados de forma a proteger o meio-ambiente.

Para mais informação sobre as possibilidades de eliminação de aparelhos elétricos usados, consulte as autoridades locais ou a administração municipal.

ELIMINAÇÃO



As pilhas e acumuladores não devem ser deitados no lixo doméstico!

Como consumidor, é legalmente obrigado a entregar todas as pilhas e acumuladores num ponto de recolha na sua comunidade/distrito urbano ou no comércio, para que possam ser eliminados de uma forma amiga do ambiente, caso contrário existem possíveis riscos para o ambiente e a saúde humana.

FABRICANTE

Hugo Brennenstuhl GmbH & Co. KG
Seestraße 1-3 · D-72074 Tübingen

H. Brennenstuhl S.A.S.
4 rue de Bruxelles · F-67170 Bernolsheim

lectra technik ag
Blegistrasse 13 · CH-6340 Baar

Para mais informações recomendamos a área Service/FAQ's na nossa Homepage
www.brennenstuhl.com.



EE Kasutusjuhend

Mobiilne LED hübriidvalgusti

MULTI ADM 10050 MH / MULTI ADM 10052 MH

Tähelepanu! Enne toote kasutamist lugege tähelepanelikult läbi käesolev kasutusjuhend ja hoidke see kindlas kohas alles!

OHUTUSJUHISED

- Kontrollige iga kasutuskorra eel toodet võimalike kahjustuste suhtes. Ärge kasutage toodet, kui tuvastate mis tahes kahjustusi. Sellisel juhul võtke ühendust spetsialistiga või tootja teeninduse aadressil.



Eiramise korral elektrilöögist lähtuv oht elule!

- Ärge kasutage toodet plahvatusohtlikus piirkonnas, eluohtlik!
- Hoidke lapsed laternast eemal. Lapsed ei suuda õigesti hinnata elektrivoolust lähtuvat ohtu.
- Kasutage kohtvalgusti tööks ainult originaalpatareisid. Muude akude kasutamine võib põhjustada kahjustusi. Kasutage hübriidfunktsiooni rakendamiseks ainult kaasapandud ühendusjuhet.
- Ärge vaadake otse valgusse.
- Kahjustatud kaitsekattet ei saa välja vahetada. Latern tuleb utiliseerida.
- Selle valgusti välist elastset juhet saab välja vahetada ja see on saadaval lisatarvikuna.



Kuum pealispind.



Ei sobi kasutamiseks väliste hämarditega.



Minimaalse vahekauguse eiramisel võivad valgustatavad esemed üle kuumeneda.

- Toode ei ole IP55 (tolmu ja veejuga kaitstud)
 - kui aku kaitsekate on maha võetud.Kaitsekattet võib kasutada ainult kuni k.a ProCORE 18 V 8.0 Ah. Ilma suletud kaitsekatteta IP20.



**EHNILISED ANDMED**

Kaitseklass:	II
Kaitse liik / löögikindlus:	IP55, IK08
Temperatuurivahemik:	-10 °C kuni +40 °C
Ühendusjuhe:	H07RN-F 2x1,0
Pistiku MULTI ADM 10050 MH:	Tüüp E + F
Pistiku MULTI ADM 10052 MH:	Tüüp J

Tüübid:	MULTI ADM 10050 MH / MULTI ADM 10052 MH
Ühilduvad akutüübid:	Ülevaate kõigist saadaolevatest adapteritest ja sobivatest akudest leiate meie kodulehelt www.brennenstuhl.com
Nimipinge:	220-240 V~ 50/60 Hz
Võimsustarve:	100 W
Max vool:	0,7 A
Võimsustegur:	0,98
Max. projitseeritav pind:	851,27 cm ²
Mõõtmed:	25,8x17,7x35,4 cm
Kaitsekatte mõõtmed:	28x18,5x1,6 cm
Kaal:	4,76 kg

See toode on mõeldud kasutamiseks valgustamise otstarbel sise- ja välistingimustes.

KASUTUSELEVÕTMINE

Asetage latern kuivale, tasasele pinnale.

Reguleeritava klambri abil saab seadistada erinevaid laterna kaldenurkasid.

AKU SISSEPANEMINE JA VÄLJAVÕTMINE

Adapterit saab kiiresti ja lihtsalt sisestada.

Selleks murdke akukaane kinnitusmehhanism väljapoole ja vabastage kinnitusklambrid kinnituspunktist. Seejärel saab akukaane eemaldada (joonis 1a). Adapteri vahetamiseks vabastage punane lukustusmehhanism ja eemaldage sisestatud adapter.

Nüüd sisestage sobiv adapter Brennenstuhli lii-desesse (joonis 1b) ja lukustage see punase lukustusmehhanismi abil. (joonis 1c) Sisestage laetud 18-voldine aku akuhoidikusse küljelt (joonis 1e), kuni tunnete, et see klõpsatab lõppasendisse.

Aku eemaldamiseks vajutage aku vabastamisnuppu ja tõmmake aku akut hoidikust küljele. Seejärel sulgege kate uuesti (joonis 1f).

Et tagada IP55 (tolmu ja veejuga kaitstud), tuleb kohtvalgustit kasutada ainult korralikult suletud akukaanega.

Pikemaajalise mittekasutamise korral võtke aku seadmest välja.

Laternat saab kasutada kuni 12 Ah akuga ka ilma akukaaneta, kuid sel juhul väheneb kaitseaste IP20-le ja laternat tohib kasutada ainult kuivas keskkonnas. Selleks avage akukaane riivistus (joonis 1a). Seejärel eemaldage akukakaas.



HÜBRIIDLATERNA KASUTAMINE AKUGA

Laterna sisselülitamiseks vajutage lülitit tagaküljel (joonis 2).
Korduval vajutamisel (joonis 2) lülitatakse valgustugevus 100%-lt 75%-le, 50%-le, 25%-le ja seejärel „välja“.

Mida väiksem valgustugevus on seadistatud, seda pikem on põlemise kestus.
Kui lüliti asendit ei muudeta rohkem kui 5 sekundi jooksul, lülitub latern järgmisel vajutuskorral alati välja.

Kui aku on peaaegu tühi ja ühendusjuhe pole ühendatud, vilgub LED-latern 5 korda.
Seejärel põleb latern edasi veel ca 10 minutit 50 % heledusega edasi, enne kui süvatühjenemise kaitse laterna välja lülitab.

Kui ühendusjuhe ühendatakse sisselülitatud laternaga (joonis 3), vilgub latern 3 korda ja lülitub seejärel automaatselt võrgutoitele, säilitades 100 % valgustugevuse.

HÜBRIIDLATERNA KASTUAMINE VÕRGUTOITEL

Laterna saab kaasapandud pistik-juhtme abil tagaküljel oleva ühenduspesa kaudu vooluvõrku ühendada (joonis 3).

Laterna sisselülitamiseks vajutage tagaküljel olevat lülitit (joonis 2).
Korduval vajutamisel (joonis 2) lülitatakse valgustugevus 100%-lt 75%-le, 50%-le, 25%-le ja seejärel „välja“.

Kui lüliti asendit ei muudeta rohkem kui 5 sekundi jooksul, lülitub latern järgmisel vajutuskorral alati välja.

Kui latern on vooluvõrku ühendatud, siis akut ei laeta.

Kui latern on vooluvõrku ühendatud, töötab latern reeglina võrgupinge toitel.
Voolukatkestuse või pistiku väljatõmbamise korral lülitub latern automaatselt akutoitele, kui piisavalt laetud aku on akupessa sisestatud. Sellest antakse märku kolmekordse vilkumisega.

AKU LAADIMINE

Kasutage ainult tootja originaallaadijat.

STATIIVI PAIGALDAMINE

Laterna saab kinnitusklambriil olevate avade abil paigaldada Brennenstuhli statiivile.
Kui paigaldatakse kaks kohtvalgustit, on vaja lisavarustust "CB 70 1172640059".



TARNEKOMPLEKT

Latern, sissepistetav ühendusjuhe, 4 mitmikadapterit:
Bosch, Makita, Metabo, Milwaukee/Dewalt, Adapterikott.

LISATARVIKUD

Sobivad lisatarvikud leiate meie kodulehelt: www.brennenstuhl.com.

PUHASTAMINE

Enne puhastamist ühendage toode vooluvõrgust lahti ja eemaldage aku.
Ärge kasutage lahusteid, söövitavaid puhastusvahendeid vms.
Kasutage puhastamiseks ainult kuiva või kergelt niisutatud lappi.

HOOLDUS

NB: LED-latern ei sisalda hooldust vajavaid komponente. Selle laterna valgusallikat ei saa välja vahetada. Kui valgusallika tööiga on läbi, tuleb kogu latern välja vahetada. Laternat ei tohi avada.

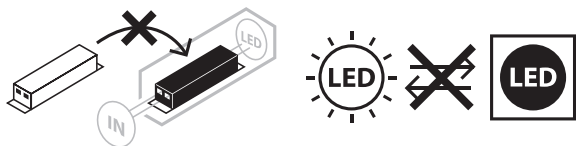

CE EL-I VASTAVUSAVALDUS

ELi vastavusavaldus on saadaval tootjalt.

UTILISEERIMINE



Kõrvaldage elektriseadmed keskkonnanõudeid järgides!

Elektriseadmete koht ei ole majapidamisjätmete hulgas!

— Vastavalt Euroopa direktiivile 2012/19/EÜ elektri- ja elektroonikajätmete kohta tuleb kasutatud elektriseadmed eraldi kokku koguda ja suunata keskkonnasõbralikule utiliseerimisele.

Kasutuselt kõrvaldatud seadme utiliseerimise võimaluste kohta saate teavet oma valla- või linnavalitsusest.

UTILISEERIMINE



Patareid ja laetavad patareid ei ole olmeprügi!

Tarbijana on teil seaduslikult kohustus tagastada kõik patareid ja akud oma valla / linnaosa kogumispunkti või jaemüügipoodidesse, et neid saaks keskkonnasõbralikul viisil utiliseerida, vastasel juhul on potentsiaalsed ohud keskkonnale ja inimeste tervisele.



TOOTJA

Hugo Brennenstuhl GmbH & Co. KG
Seestraße 1-3 · D-72074 Tübingen

H. Brennenstuhl S.A.S.
4 rue de Bruxelles · F-67170 Bernolsheim

lectra technik ag
Blegistrasse 13 · CH-6340 Baar

Lisainfo saamiseks külastage jaotist Hooldus/KKK meie kodulehel www.brennenstuhl.com.



SK Návod na používanie Mobilný LED Hybrid žiarič

MULTI ADM 10050 MH / MULTI ADM 10052 MH

Pozor: Prečítajte si pred použitím výrobku pozorne tento návod na používanie a potom si ho riadne uschovajte!

BEZPEČNOSTNÉ POKYNY

- Skontrolujte výrobok pred každým použitím na prípadné poškodenia. Nepoužívajte nikdy výrobok, ak zistíte akékoľvek poškodenia. Obráťte sa v tomto prípade na kvalifikovaného elektrikára alebo na uvedenú servisnú adresu výrobcu.



Pri nedodržiavaní pokynov hrozí smrteľné nebezpečenstvo spôsobené úderom elektrického prúdu!

- Nepoužívajte výrobok v prostredí ohrozenom výbuchom, riziko ohrozenia života!
- Udržujte deti v dostatočnej vzdialenosti od žiariča. Deti nedokážu odhadnúť nebezpečenstvo, ktoré môže znamenať elektrický prúd.
- Na prevádzku reflektora používajte len originálne nabíjateľné batérie. Používanie iných akumulátorov môže viesť k poškodeniu. Používajte na prevádzku hybridnej funkcie iba dodávaný spojovací kábel.
- Nehľadte nikdy priamo do svetla.
- Zničený ochranný kryt sa nedá vymeniť. Žiarič sa musí zlikvidovať.
- Vonkajšie flexibilné vedenie tejto lampy sa dá vymeniť a zakúpiť ako príslušenstvo.



Horúci povrch.



Nevhodný na prevádzku s externými regulátormi svetla.



Pri nedosiahnutí minimálnej vzdialenosti sa môžu prehrievať osvetlené predmety.

- Výrobok nemá stupeň krytia IP55 (ochrana proti prachu a prúdu vody) - pri odstránenom ochrannom kryte akumulátora. Ochranný kryt a dá používať iba do vrátane ProCORE 18 V 8.0 Ah. Bez uzavretého ochranného krytu IP20.



TECHNICKÉ ÚDAJE

Trieda ochrany:	II
Druh ochrany/Odolnosť proti nárazom:	IP55, IK08
Rozsah teploty:	-10 °C až +40 °C
Spojovací kábel:	H07RN-F 2x1,0
Sieťová zástrčka MULTI ADM 10050 MH:	Typy E + F
Sieťová zástrčka MULTI ADM 10052 MH:	Typy J

Typy:	MULTI ADM 10050 MH / MULTI ADM 10052 MH
Kompatibilné typy akumulátorov:	Prehľad všetkých dostupných adaptérov a zodpovedajúcich batérií nájdete na našej domovskej stránke www.brennenstuhl.com
Menovité napätie:	220-240 V~ 50/60 Hz
Príkonnosť:	100 W
Prúd max.:	0,7 A
Výkonový faktor:	0,98
Max. projektovaná plocha:	851,27 cm ²
Rozmery:	25,8x17,7x35,4 cm
Rozmery ochranného krytu:	28x18,5x1,6 cm
Hmotnosť:	4,76 kg

Tento výrobok je vhodný na osvetlenie v interiéri a exteriéri.

SPUSTENIE DO PREVÁDZKY

Postavte žiarič na suchú, rovnú plochu.

S nastaviteľnou rukoväťou sa dajú vykonávať rôzne uhly sklonu žiariča.

VLOŽENIE A VYBRATIE AKUMULÁTOROV

Adaptér sa dá rýchlo a jednoducho zasunúť.

Ak to chcete urobiť, sklopte upevňovací mechanizmus krytu batérie smerom von a uvoľnite výstupky z ukotvenia. Potom môžete odstrániť kryt batérie (obr. 1a). Ak chcete vymeniť adaptér, uvoľnite červený blokovací mechanizmus a vyberte vložený adaptér. Teraz vložte zodpovedajúci adaptér do rozhrania Brennenstuhl (obr. 1b) a zaistite ho červeným blokovacím mechanizmom. (obr. 1c) Nabitú 18 V batériu vložte do držiaka batérie zo strany (obr. 1e), až kým neucítite, že zacvakla do koncovej polohy. Ak chcete vybrať batériu, stlačte tlačidlo na uvoľnenie batérie a vytiahnite batériu do strany z držiaka batérie. Potom kryt opäť zatvorte (obr. 1f).

Aby sa zabezpečilo krytie IP55 (ochrana proti prachu a prúdu vody), reflektor sa musí prevádzkovať len so správne zatvoreným krytom batérie.

Pri dlhšom nepoužívaní vyberte akumulátor z prístroja.

Žiarič možno prevádzkovať tiež bez krytu akumulátora až do 12 Ah, potom sa ale zníži druh ochrany na IP20 a žiarič sa dá prevádzkovať iba v suchom prostredí. Otvorte k tomu zablokovanie krytu akumulátora (obr. 1a). Potom odstráňte kryt akumulátora.



PREVÁDZKA HYBRIDNÉHO SIEŤOVÉHO ŽIARIČA S AKUMULÁTOROM

Na zapnutie žiariča stlačte spínač vzadu (obr. 2).

Viacnásobným stlačením (obr. 2) sa intenzita svetla prepne zo 100% na 75%, z 50% na 25% a potom na „vyp“.

Čím menej svetla je nastavené, tým dlhšia je doba svietenia.

Ak je poloha spínača nezmenená dlhšie než 5 sekundy, potom vedie opätovné stlačenie vždy k stavu „vyp“.

Ak je akumulátor takmer prázdny a spojovací kábel nie je pripojený, zabliká LED žiarič 5 krát. Potom bude svietiť žiarič ešte asi 10 minút s 50% intenzitou, kým nevypne ochrana proti hlbokému vybitiu žiarič.

Ak sa pripojí spojovací kábel pri zapnutom žiariči (obr. 3), zabliká žiarič 3-krát a prepne sa potom automaticky na sieťovú prevádzku so 100% svetlom.

PREVÁDZKA HYBRIDNÉHO ŽIARIČA SO SIEŤOVÝM NAPÄTÍM

Žiarič sa dá spojiť s dodávaným káblom Plug-in cez spojovaciu zásuvku na zadnej strane s elektrickou sieťou (obr. 3).

Na zapnutie žiariča stlačte vypínač vzadu (obr. 2).

Viacnásobným stlačením (obr. 2) sa intenzita svetla prepne zo 100% na 75%, z 50% na 25% a potom na „vyp“.

Ak je poloha spínača nezmenená dlhšie než 5 sekundy, potom vedie opätovné stlačenie vždy k stavu „vyp“.

Ak je žiarič pripojený k sieti, nenabíja sa akumulátor.

Ak je žiarič pripojený do elektrickej siete, prevádzkuje sa žiarič štandardne so sieťovým napätím. Pri výpadku prúdu alebo vytiahnutí sieťovej zástrčky sa prepne žiarič automaticky na prevádzku s akumulátormi, pokiaľ bol vložený dostatočne nabitý akumulátor do upevnenia akumulátora. Signalizuje sa to trojnásobným bliknutím žiariča.

NABÍJANIE AKUMULÁTORA

Používajte iba originálnu nabíjačku od výrobcu.



MONTÁŽ STOJANA

Žiarič sa dá namontovať pomocou otvorov na upevňovacom držiaku na stojan Brennenstuhl.

Ak sú namontované dva reflektory, je potrebný priečnik "CB 70 1172640059".

OBSAH DODÁVKY

Žiarič, spojovací kábel Plug-in, 4 Multi adaptéry:

Bosch, Makita, Metabo, Milwaukee/Dewalt, Vrečko s adaptérom.

PRÍSLUŠENSTVO

Vhodné príslušenstvo nájdete na našej domovskej stránke www.brennenstuhl.com.

ČISTENIE

Pred čistením odpojte výrobok od elektrickej siete a vyberte batériu.

Nepoužívajte žiadne rozpúšťadlá, dráždivé alebo agresívne čistiace prostriedky.

Používajte na čistenie iba suchú alebo zľahka vlhkú handričku.

ÚDRŽBA

POZOR: LED lampa neobsahuje súčiastky, ktoré sa musia udržiavať.

Zdroj svetla tejto lampy sa nedá vymeniť. Ak dosiahol svetelný zdroj svoj koniec životnosti, musí sa vymeniť celá lampa. Lampa sa nesmie otvoriť.

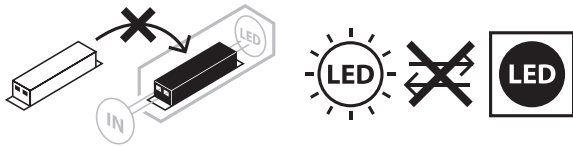

CE VYHLÁSENIE O ZHODE S NORMAMI EÚ

Vyhlásenie o zhode s normami EÚ je uložené u výrobcu.

LIKVIDÁCIA



Odstraňujte elektrické prístroje ekologickým spôsobom!

Elektrické prístroje nepatria do domového odpadu!

Podľa Európskej smernice 2012/19/EÚ o elektrických a elektronických starých prístrojoch sa musia opotrebované elektrospotrebiče zhromaždiť zvlášť a odviezť na ekologicky bezchybnú recykláciu.

O možnostiach likvidácie starých prístrojov sa môžete informovať na svojom obecnom alebo mestskom úrade.

**LIKVIDÁCIA****Batérie a nabíjateľné batérie nie sú domovým odpadom!**

Ako spotrebiteľ ste zo zákona povinní vrátiť všetky batérie a akumulátory na zberné miesto vo vašej obci / okrese alebo v maloobchodných predajniach, aby sa dali zlikvidovať environmentálne vhodným spôsobom, v opačnom prípade existujú potenciálne riziká pre životné prostredie a ľudské zdravie.

VÝROBCA

Hugo Brennenstuhl GmbH & Co. KG
Seestraße 1-3 · D-72074 Tübingen

H. Brennenstuhl S.A.S.
4 rue de Bruxelles · F-67170 Bernolsheim

lectra technik ag
Blegistrasse 13 · CH-6340 Baar

Pre ďalšie informácie vám odporúčame oblasť Servis/FAQ na našej domovskej stránke www.brennenstuhl.com.





SI Navodilo za uporabo

Mobilni LED hibridni reflektor

MULTI ADM 10050 MH / MULTI ADM 10052 MH

Pozor: Pred uporabo izdelka skrbno preberite ta navodila za uporabo in jih nato dobro shranite!

VARNOSTNA NAVODILA

- Pred vsako uporabo preverite izdelek, da ni morebiti poškodovan. Izdelka nikoli ne uporabljajte, kadar ugotovite, da je poškodovan. V takšnem primeru se obrnite na električarja ali pa na naveden servisni naslov proizvajalca.



Pri neupoštevanju navodil obstaja življenjska nevarnost zaradi električnega udara!

- Izdelka ne uporabljajte v okolju, kjer vlada tveganje za eksplozijo, smrtna nevarnost!
- Zagotovite, da je reflektor izven dosega otrok. Otroci ne znajo oceniti nevarnosti zaradi morebitnega električnega udara.
- Za delovanje reflektorja uporabljajte samo originalne akumulatorske baterije. Uporaba drugih baterij lahko pripelje do poškodb. Za delovanje hibridne funkcije uporabljajte samo zraven dobavljen priključni kabel.
- Prosimo, nikoli ne glejte neposredno v svetlobo.
- Uničenega zaščitnega pokrova ni mogoče zamenjati. Reflektor je potrebno zavreči.
- Zunanji prilagodljivi kabel te svetilke je mogoče zamenjati in je na voljo kot oprema.



Vroča površina.



Ni primerno za obratovanje z zunanjimi zatemnilniki.



Ob prekoračitvi minimalne razdalje se lahko osvetljeni predmeti pregrejejo.

- Izdelek ni zaščiten po standardu IP55 (zaščita pred prahom in vodnim curkom) - če je zaščitni pokrov baterije snet. Zaščitni pokrov se lahko uporablja vključno z ProCORE 18 V 8.0 Ah. Brez zaprtega zaščitnega pokrova IP20.



**TEHNIČNI PODATKI**

Kategorija zaščite:	II
Kategorija zaščite/odpornost proti udarcem:	IP55, IK08
Temperaturno območje:	-10 °C do +40 °C
Priključni kabel:	H07RN-F 2x1,0
Omrežni vtič MULTI ADM 10050 MH:	Tipi E + F
Omrežni vtič MULTI ADM 10052 MH:	Tipi J

Tipi:	MULTI ADM 10050 MH / MULTI ADM 10052 MH
Združljivi tipi baterij:	Pregled vseh razpoložljivih adapterjev in ustreznih baterij najdete na naši domači strani www.brennenstuhl.com
Nazivna napetost:	220-240 V~ 50/60 Hz
Poraba električne energije:	100 W
Najv. tok:	0,7 A
Faktor moči:	0,98
Maks. projicirana površina:	851,27 cm ²
Mere:	25,8x17,7x35,4 cm
Mere zaščitne prevleke:	28x18,5x1,6 cm
Teža:	4,76 kg

Ta izdelek je namenjen osvetljevanju notranjih prostorov in zunanosti.

ZAČETEK UPORABE

Reflektor postavite na suho in ravno površino.

Z nastavljenim držalom lahko izvedete različne kote nagiba reflektorja.

VSTAVLJANJE IN ODSTRANJEVANJE BATERIJ

Adapter lahko vstavite hitro in enostavno.

To storite tako, da zapognete pritrdilni mehanizem pokrova baterije navzven in sprostite jezičke s sidrišča. Nato lahko odstranite pokrov baterije (sl. 1a). Če želite zamenjati adapter, sprostite rdeči zaklepni mehanizem in odstranite vstavljeni adapter. Sedaj vstavite ustrezen adapter v vmesnik Brennenstuhl (sl. 1b) in ga zaklenite z rdečim zaklepni mehanizmom. (sl. 1c) Polnjeno 18-voltno baterijo vstavite v držalo baterije s strani (sl. 1e), dokler ne začutite, da se zaskoči v končni položaj. Če želite odstraniti baterijo, pritisnite gumb za sprostitev baterije in baterijo potegnite na stran iz držala za baterijo. Nato ponovno zaprite pokrov (sl. 1f).

Za zagotovitev zaščite IP55 (zaščita pred prahom in vodnim curkom) sme reflektor delovati le s pravilno zaprtim pokrovom baterije.

Če reflektorja dalj časa ne uporabljate potem baterijo odstranite iz naprave.

Reflektor je mogoče uporabljati tudi brez pokrova baterije z do 12 Ah baterijo, vsekakor se nato zniža vrsta zaščite na IP20 in reflektor je dovoljeno uporabljati samo v suhem okolju. V ta namen odprite zaklepanje pokrova baterije (sl. 1a). Nato odstranite pokrov baterije.



DELOVANJE HIBRIDNEGA OMREŽNEGA REFLEKTROJA Z BATERIJO

Za vklop reflektorja aktivirajte stikalo zadaj (sl. 2).

Z večkratnim pritiskom (sl. 2) lahko moč svetlobe preklapljate s 100 % na 75 %, 50 %, 25 % in nato na „izklop“.

Kolikor nižja je nastavljena moč svetlobe, toliko daljši je čas osvetlitve.

Če je določen položaj stikal nespremenjen več kot 5 sekunde, potem s ponovnim pritiskom vedno preidemo v stanje »izklopa«.

Če je baterija skoraj prazna in priključni kabel ni priključen, potem LED reflektor utripne 5-krat. Nato bo reflektor ponovno svetil za pribl. 10 minut naprej s 50% osvetljenostjo, preden zaščita pred popolno izpraznitvijo svetlobo popolnoma izklopi.

Če priključni kabel priključite ob vklopljenem reflektorju (sl. 3) utripne reflektor 3-krat in preklopi nato na samodejno omrežno obratovanje s 100 % osvetljenostjo.

DELOVANJE HIBRIDNEGA REFLEKTROJA Z OMREŽNO NAPETOSTJO

Hibridni reflektor je mogoče s pomočjo zraven dobavljenega vtičnega kabla povezati z električnim omrežjem preko priključne doze na hrbtni strani (sl. 3).

Za vklop reflektorja aktivirajte stikalo zadaj (sl. 2).

Z večkratnim pritiskom (sl. 2) lahko moč svetlobe preklapljate s 100 % na 75 %, 50 %, 25 % in nato na „izklop“.

Če je določen položaj stikal nespremenjen več kot 5 sekunde, potem s ponovnim pritiskom vedno preidemo v stanje »izklopa«.

Če je reflektor priključen na omrežje, potem se baterija ne polni.

Če je reflektor priključen na električno omrežje, potem se reflektor standardno napaja z električno napetostjo. Ob izpadu toka ali, če izvlečete vtič, preklopi reflektor samodejno na baterijsko delovanje, če v prostor za baterijo vstavite dovolj napolnjeno baterijo. To sporoča trikratno utripanje reflektorja.

POLNJENJE BATERIJE

Uporabljajte samo originalni polnilnik proizvajalca.

MONTAŽA STATIVA

Reflektor je mogoče na stativ Brennenstuhl montirati s pomočjo lukenj v držalu.

Če sta nameščena dva reflektorja, je potrebna dodatna prečka "CB 70 1172640059".

OBSEG DOBAVE

Reflektor, vtični priključni kabel, 4 multi adapterji:
Bosch, Makita, Metabo, Milwaukee/Dewalt, Vrečka z adapterjem.

OPREMA

Ustrezno opremo najdete na naši spletni strani www.brennenstuhl.com.

ČIŠČENJE

Pred čiščenjem izključite izdelek iz električnega omrežja in odstranite baterijo.
Ne uporabljajte nikakršnih topil, jedkih čistil ali podobnega.
Za čiščenje uporabljajte samo suho ali rahlo navlaženo krpo.

VZDRŽEVANJE

POZOR: Svetilka LED ne vsebuje nobenih komponent, katere bi bilo treba vzdrževati.
Vira svetlobe te svetilke ni mogoče zamenjati. Ko je vir svetlobe ob koncu življenjske dobe, je treba zamenjati celotno svetilko. Svetilke ni dovoljeno odpirati.

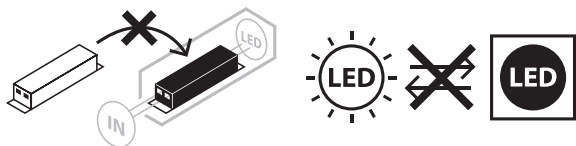

ES-IZJAVA O SKLADNOSTI

Izjava o skladnosti EU je na voljo pri proizvajalcu.

ODLAGANJE



Električne naprave odlagajte na okolju prijazen način!

Električne naprave na sodijo med gospodinjske odpadke.

— V skladu z evropsko direktivo 2012/19/ES o električnih in elektronskih napravah je treba rabljene elektronske naprave zbirati ločeno in jih reciklirati na okolju prijazen način. Več o možnostih odlaganja med odslužene naprave lahko izveste pri občinski ali mestni upravi.

ODLAGANJE



Baterije in polnilne baterije niso gospodinjski odpadki!

Kot potrošnik ste zakonsko dolžni vse baterije in akumulatorje predati na zbirno mesto v svoji občini / okrožju ali v trgovinah, tako da jih je mogoče odlagati na okolju prijazen način, sicer lahko pride do morebitnih tveganj za okolje in zdravje ljudi.

PROIZVAJALEC

Hugo Brennenstuhl GmbH & Co. KG
Seestraße 1-3 · D-72074 Tübingen

H. Brennenstuhl S.A.S.
4 rue de Bruxelles · F-67170 Bernolsheim

lectra technik ag
Blegistrasse 13 · CH-6340 Baar

Za več informacij priporočam obisk zavijka Servis/Pogosto zastavljena vprašanja na naši spletni strani www.brennenstuhl.com.



LT Naudojimo instrukcija

Mobilusis hibridinis LED prožektorius

MULTI ADM 10050 MH / MULTI ADM 10052 MH

Dėmesio: prieš naudodami gaminį, atidžiai perskaitykite šią naudojimo instrukciją ir ją saugokite!

SAUGOS NUORODOS

- Kaskart prieš naudodami gaminį, patikrinkite, ar jis nepažeistas. Niekada nenaudokite gaminio, jei aptikote kokių nors pažeidimų. Tokiu atveju kreipkitės į elektriką arba nurodytu gamintojo techninės priežiūros adresu.



Nesilaikant šio reikalavimo, kyla pavojus gyvybei dėl elektros smūgio!

- Nenaudokite gaminio sprogioje aplinkoje – pavojus gyvybei!
- Neprileiskite vaikų prie prožektoriaus. Vaikai negali įvertinti dėl elektros srovės kylančio pavojaus.
- Naudokite tik originalias įkraunamas akumuliatorių baterijas. Kitų akumuliatorių naudojimas gali tapti gedimų priežastimi. Norėdami naudoti hibridinę funkciją, naudokite tik komplekte esantį jungiamąjį laidą.
- Niekada nežiūrėkite tiesiai į šviesą.
- Apgadinto apsauginio dangčio pakeisti negalima. Prožektorius turi būti utilizuotas.
- Išorinis lankstus šio šviestuvo laidas gali būti keičiamas; jį galima įsigyti kaip priedą.



Įkaitęs paviršius.



Netinka naudoti su išoriniais šviesos reguliatoriais.



Nesilaikant minimalaus atstumo, apšviečiami objektai gali perkaisti.

- Izstrādājumam nav IP55 (aizsardzība pret putekļiem un ūdens strūklu) – nuēmus akumulatoriaus apsauginį gaubtą. Apsauginį dangtelį galima naudoti tik iki ProCORE 18 V 8.0 Ah imtinai. Be uždaryto apsauginio dangtelio – IP20.



TECHNINIAI DUOMENYS

Apsaugos klasė:	II
Apsaugos laipsnis / atsparumas smūgiui:	IP55, IK08
Temperatūros diapazonas:	nuo -10 °C iki +40 °C
Prijungimo kabelis:	H07RN-F 2x1,0
Tinklo kištuko MULTI ADM 10050 MH:	E + F tipas
Tinklo kištuko MULTI ADM 10052 MH:	J tipas

Tipai:	MULTI ADM 10050 MH / MULTI ADM 10052 MH
Suderinami akumuliatorių tipai:	Visų turimų adapterių ir atitinkamų akumuliatorių apžvalgą rasite mūsų tinklalapyje www.brennenstuhl.com
Nominalioji įtampa:	220-240 V~ 50/60 Hz
Galia:	100 W
Maks. srovė:	0,7 A
Galios koeficientas:	0,98
Maks. projekcinis plotas:	851,27 cm ²
Matmenys:	25,8x17,7x35,4 cm
Apsauginio gaubto matmenys:	28x18,5x1,6 cm
Svoris:	4,76 kg

Šis gaminys skirtas apšvietimo reikmėms viduje ir lauke.

EKSPLOATACIJOS PRADŽIA

Pastatykite prožektorius ant sauso, lygaus paviršiaus.

Reguliuojama apkaba galima nustatyti įvairius prožektoriaus pokrypio kampus.

KAIP ĮDĖTI IR IŠIMTI AKUMULIATORIŲ

Adapterį galima įdėti greitai ir lengvai.

Norėdami tai padaryti, atlenkite akumuliatoriaus dangtelio tvirtinimo mechanizmą į išorę ir atlaisvinkite skirtukus nuo tvirtinimo elementų. Tada galima nuimti akumuliatoriaus dangtelį (1a pav.). Norėdami pakeisti adapterį, atleiskite raudoną fiksatore ir išimkite įdėtą adapterį. Dabar įstatykite atitinkamą adapterį į "Brennenstuhl" sąsają (1b pav.) ir užfiksuokite jį raudonu fiksatore. (1c pav.) Įkrautą 18 V akumuliatorių įkiškite į akumuliatoriaus laikiklį iš šono (1e pav.), kol pajusite, kad jis užsifiksuoja galutinėje padėtyje.

Norėdami išimti akumuliatorių, paspauskite akumuliatoriaus atleidimo mygtuką ir ištraukite akumuliatorių į šoną iš akumuliatoriaus laikiklio. Tada vėl uždarykite dangtelį (1f pav.).

Lai nodrošinātu IP55 (aizsardzība pret putekļiem un ūdens strūklu), prožektoru drīkst lietot tikai ar pareizi aizvērtu akumulatora vāciņu.

Išimkite akumuliatorių iš prietaiso, jei jis nebus naudojamas ilgą laiką.



Prožektorių galima naudoti ir be akumulatoriaus dangtelio su ne galingesniu kaip 12 Ah akumulatoriumi, tačiau tokiu atveju apsaugos laipsnis sumažėja iki IP20 ir prožektorius gali būti naudojamas tik sausoje aplinkoje. Tam atfiksukite akumulatoriaus dangtelį (1a pav.). Tada jį nuimkite.

HIBRIDINIO TINKLO PROŽEKTORIAUS NAUDOJIMAS SU AKUMULIATORIUMI

Norėdami įjungti prožektorių, paspauskite kitoje pusėje esantį jungiklį (2 pav.). Šviesos stiprumas nustatomas kelis kartus paspaudžiant šį jungiklį (2 pav.) – nuo 100 % iki 75 %, 50 %, 25 %, tada į padėtį „išjungta“.

Kuo mažesnis šviesos intensyvumas nustatytas, tuo ilgesnė švietimo trukmė. Jei jungiklio padėtis nesikeičia ilgiau nei 5 sekundes, paspaudus jį dar kartą, įjungiama padėtis „išjungta“.

Jei akumulatorius beveik išsikrovęs, o jungiamasis laidas neprijungtas, LED prožektorius sumirksi 5 kartus. Prožektorius šviečia dar maždaug 10 minučių 50 % šviesumu, tada apsaugos nuo visiško išsikrovimo įtaisas jį išjungia.

Jei prijungiamasis kabelis prijungiamas prie įjungto prožektoriaus (3 pav.), prožektorius 3 kartus sumirksi, tada automatiškai persijungia į tinklo maitinimo režimą ir šviečia 100 % šviesumu.

HIBRIDINIO PROŽEKTORIAUS NAUDOJIMAS SU TINKLO ĮTAMPA

Prožektorių kartu tiekiamu įjungiamuoju kabeliu per kitoje pusėje esantį jungties lizdą galima prijungti prie srovės tinklo (3 pav.).

Norėdami įjungti prožektorių, paspauskite kitoje pusėje esantį jungiklį (2 pav.). Šviesos stiprumas nustatomas kelis kartus paspaudžiant šį jungiklį (2 pav.) – nuo 100 % iki 75 %, 50 %, 25 %, tada į padėtį „išjungta“.

Jei jungiklio padėtis nesikeičia ilgiau nei 5 sekundes, paspaudus jį dar kartą, įjungiama padėtis „išjungta“.

Jei prožektorius prijungtas prie tinklo, akumulatorius nekraunamas.

Jei LED prožektorius yra prijungtas prie tinklo, jis standartiškai veikia nuo tinklo įtampos. Nutrūkus srovės tiekimui arba ištraukus maitinimo kištuką, prožektorius automatiškai persijungia į akumulatoriaus režimą, jei į akumulatoriaus laikiklį įdėtas pakankamai įkrautas akumulatorius. Tai signalizuojama prožektoriumi tris kartus sumirksint.



AKUMULIATORIAUS ĮKROVIMAS

Naudokite tik originalų gamintojo kroviklį.

MONTAVIMAS ANT STOVO

Prožektorių per angas laikiklyje galima sumontuoti ant „Brennenstuhl“ stovo.

Jei montuojami du prožektoriai, reikalingas papildomas skersinis "CB 70 1172640059".

TIEKIAMAS KOMPLEKTAS

Prožektorius, įjungiamas prijungiamasis kabelis, 4 „Multi“ adapteriai:

Bosch, Makita, Metabo, Milwaukee / Dewalt, Adapterio maišelis.

PRIEDAI

Tinkamus priedus rasite mūsų pagrindiniame puslapyje www.brennenstuhl.com.

VALYMAS

Prieš valydami atjunkite gaminį nuo elektros tinklo ir išimkite akumuliatorių.

Nenaudokite tirpiklių, esdinamojo poveikio arba panašių valiklių.

Prietaisą valykite tik sausa arba šiek tiek sudrėkinta šluoste.

TECHNINĖ PRIEŽIŪRA

DĖMESIO: LED šviestuve nėra komponentų, kuriems reikalinga techninė priežiūra.

Šio šviestuvo šviesos šaltinis yra nekeičiamas. Pasibaigus šviesos šaltinio naudojimo trukmei, turi būti pakeičiamas visas šviestuvas. Draudžiama atidaryti šviestuvą.

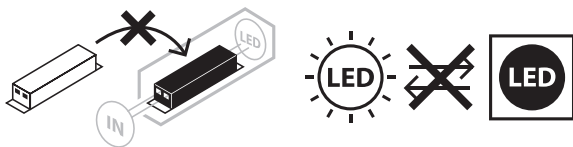

ES ATITIKTIES DEKLARACIJA

ES atitikties deklaraciją turi gamintojas.

ŠALINIMAS



Ekologiškai šalinkite elektros prietaisus!

Elektros prietaisus draudžiama šalinti su buitinėmis atliekomis!

Remiantis ES direktyva 2012/19/ES dėl elektros ir elektroninės įrangos atliekų, naudotus elektros prietaisus privaloma surinkti atskirai ir atiduoti ekologiškai perdirbti. Dėl nebenaudojamų prietaisų šalinimo galimybių teiraukitės savo savivaldybėje.

ŠALINIMAS



Baterijos ir įkraunamos baterijos nėra buitinės atliekos!

Jūs, kaip vartotojas, esate teisiškai įpareigotas atiduoti visas baterijas ir akumuliatorius į surinkimo punktą savo savivaldybėje / rajone ar parduotuvėse, kad juos būtų galima utilizuoti ekologiškai, nes kitaip gali kilti pavojus aplinkai ir žmonių sveikatai.



GAMINTOJAS

Hugo Brennenstuhl GmbH & Co. KG
Seestraße 1-3 · D-72074 Tübingen

H. Brennenstuhl S.A.S.
4 rue de Bruxelles · F-67170 Bernolsheim

lectra technik ag
Blegistrasse 13 · CH-6340 Baar

Dėl išsamesnės informacijos rekomenduojame apsilankyti mūsų svetainėje
www.brennenstuhl.com, skiltyje „Service“ / „FAQs“ (Paslauga / DUK).





LV Lietošanas instrukcija

Mobilais LED hibrīda prožektors

MULTI ADM 10050 MH / MULTI ADM 10052 MH

Uzmanību: pirms izstrādājuma lietošanas uzmanīgi izlasiet un saglabāiet lietošanas pamācību!

DROŠĪBAS NORĀDĪJUMI

- Ikreiz pirms lietošanas pārbaudiet, vai izstrādājumam nav nekādu bojājumu. Nekad nelietojiet izstrādājumu, ja konstatējat jebkādus bojājumus. Tādā gadījumā vērsieties pie kvalificēta elektriķa vai norādītajā ražotāja servisa adresē.



Neievērojot noteikumus, elektriskās strāvas trieciens apdraud dzīvību!

- Neizmantojiet izstrādājumu sprādzienbīstamā vidē, tas ir bīstami dzīvībai!
- Bērniem jāuzturas drošā attālumā no prožektora. Bērni nespēj novērtēt elektriskās strāvas radītos riskus.
- Prožektora darbināšanai izmantojiet tikai oriģinālas uzlādējamās akumulatoru baterijas. Citu akumulatoru izmantošana var radīt bojājumus. Hibrīdās funkcijas darbībai lietojiet tikai komplektā piegādāto pieslēguma kabeli.
- Nekad neskatieties tieši gaismā.
- Saplīsušu aizsargkorpusu nevar aizstāt ar jaunu. Lukturis ir jāutilizē.
- Luktura ārējo lokano vadu var nomainīt, un tas ir iegādājams kā piederums.



Karsta virsma.



Nav piemērots ekspluatācijai ar ārējiem gaismas intensitātes regulatoriem.



Ja atstatums ir mazāks par minimālo atstatumu, apgaismotie objekti var pārkarst.

- Gaminys nėra IP55 (apsaugotas nuo dulkių ir vandens srovės)
- kad ir noņemts akumulatora aizsargpārsegs.
Aizsargpārsegu var lietot tikai līdz ProCORE 18 V 8,0 Ah (ieskaitot).
Bez aizvērta aizsargpārsega IP20.



**TEHNISKIE DATI**

Aizsardzības klase:	II
Aizsardzības veids/trieciensizturība:	IP55, IK08
Temperatūras diapazons:	-10 °C līdz +40 °C
Pieslēguma kabelis:	H07RN-F 2x1,0
Tikla spraudnis MULTI ADM 10050 MH:	E + F tips
Tikla spraudnis MULTI ADM 10052 MH:	J tips

Modeļi:	MULTI ADM 10050 MH / MULTI ADM 10052 MH
Saderīgie akumulatoru tipi:	Pārskatu par visiem pieejamajiem adapteriem un atbilstošajām baterijām varat atrast mūsu mājaslapā www.brennenstuhl.com
Nominālais spriegums:	220-240 V~ 50/60 Hz
Enerģijas patēriņš	100 W
Strāva, maks.:	0,7 A
Jaudas faktors:	0,98
Maks. projicētais laukums:	851,27 cm ²
Izmēri:	25,8x17,7x35,4 cm
Aizsargpārsega izmēri:	28x18,5x1,6 cm
Svars:	4,76 kg

Izstrādājums ir piemērots apgaismojuma nodrošināšanai iekštelpās un ārā.

EKSPLUATĀCIJAS UZSĀKŠANA

Novietojiet lukturi uz sausas un līdzenas virsmas.

Ar regulējamo balsta loku lukturi var pagriezt dažādos slīpuma leņķos.

AKUMULATORA IEVIETOŠANA UN IZŅEMŠANA

Adapteri var ievietot ātri un viegli.

Lai to izdarītu, nolieciet akumulatora vāciņa stiprinājuma mehānismu uz āru un atbrīvojiet cilpiņas no stiprinājuma. Pēc tam var noņemt akumulatora vāciņu (1.a att.). Lai nomainītu adapteri, atbrīvojiet sarkano bloķēšanas mehānismu un izņemiet ievietoto adapteri. Tagad ievietojiet atbilstošo adapteri Brennenstuhl saskarnē (1.b att.) un fiksējiet to ar sarkano fiksatoru. (1c. att.) Ievietojiet uzlādēto 18 V akumulatoru akumulatora turētājā no sāniem (1e. att.), līdz jūtat, ka tas nostājas galējā pozīcijā. Lai izņemtu akumulatoru, nospiediet akumulatora atbrīvošanas pogu un izvelciet akumulatoru uz sāniem no akumulatora turētāja. Pēc tam atkal aizveriet vāku (1.f att.).

Norint uztikrinti IP55 (apsauga nuo dulkių ir vandens srovės), prožektorių galima naudoti tik tinkamai uždarius baterijos dangtelį.

Ja akumulators ilgāku laiku netiks lietots, izņemiet to no ierīces.

Ja akumulatora jauda ir līdz 12 Ah, lukturi var lietot arī bez akumulatora pārsega, taču aizsardzības veids tad samazinās līdz IP20, un lukturi drīkst izmantot tikai sausā vidē. Šai nolūkā atveriet akumulatora pārsega fiksatoru (1.a att.). Pēc tam noņemiet akumulatora pārsegu.



HIBRĪDĀ TĪKLA LUKTURA DARBĪBA AR AKUMULATORU

Lai ieslēgtu lukturi, aizmugurē nospiediet slēdzi (2. att.).

Spiežot vairākas reizes (2. att.), gaismas intensitāte tiek pārslēgta no 100% uz 75%, uz 50% un 25%, pēc tam uz "izslēgts".

Jo mazāka apgaismošanas jauda ir iestatīta, jo lielāks būs degšanas ilgums.

Ja slēdža pozīcija paliks nemainīga ilgāk par 5 sekundēm, tad pēc nākamās nospiešanas vienmēr sekos "izslēgts" stāvoklis.

Kad akumulators ir gandrīz tukšs, bet pieslēguma kabelis nav pievienots, LED lukturis iemirgojas 5 reizes. Pēc tam lukturis vēl turpina degt apm. 10 minūtes ar 50% gaismas intensitāti, pirms to izslēdz dziļās izlādes aizsardzība.

Ja laikā, kad lukturis ir ieslēgts (3. att.), tiek pievienots pieslēguma kabelis, tad lukturis iemirgojas 3 reizes un automātiski pārslēdzas uz tīkla režīmu ar 100 % gaismas intensitāti.

HIBRĪDĀ LUKTURA DARBĪBA AR TĪKLA SPRIEGUMU

Lietojot komplektā piegādāto kabeli, ko iesprauž aizmugurē izvietotajā pieslēguma ligzdā, lukturi var pievienot pie strāvas tīkla (3. att.).

Lai ieslēgtu lukturi, aizmugurē nospiediet slēdzi (2. att.).

Spiežot vairākas reizes (2. att.), gaismas intensitāte tiek pārslēgta no 100% uz 75%, uz 50% un 25%, pēc tam uz "izslēgts".

Ja slēdža pozīcija paliks nemainīga ilgāk par 5 sekundēm, tad pēc nākamās nospiešanas vienmēr sekos "izslēgts" stāvoklis.

Kad lukturis ir pieslēgts pie tīkla, akumulators netiek uzlādēts.

Kad lukturis ir pieslēgts pie strāvas tīkla, tas vienmēr darbojas ar tīkla spriegumu.

Ja notiek strāvas padeve atteice vai tiek atvienots tīkla spraudnis, lukturis automātiski pārslēdzas uz akumulatora režīmu, ja vien akumulatoram paredzētajā padziļinājumā ir ievietots akumulators ar pietiekamu uzlādes līmeni. Lukturis informē par šo pāreju, trīs reizes iemirgojoties.



AKUMULATORA UZLĀDĒŠANA

Izmantojiet tikai ražotāja oriģinālo lādētāju.

STATĪVA MONTĀŽA

Izmantojot skavā esošos caurumus, lukturi var piemontēt pie Brennenstuhl statīva. Ja tiek uzstādīti divi prožektorī, ir nepieciešama papildu šķērssija "CB 70 1172640059".

PIEGĀDES KOMPLEKTS

Lukturis, iespraūzams pieslēguma kabelis, 4 multi adapteri: Bosch, Makita, Metabo, Milwaukee/Dewalt, Adaptera soma.

PIEDERUMI

Piemērotus piederumus jūs atradīsiet mūsu mājaslapā www.brennenstuhl.com.

TĪRĪŠANA

Pirms tīrīšanas atvienojiet izstrādājumu no elektrotīkla un izņemiet akumulatoru. Nelietojiet šķīdinātājus, kodīgus tīrīšanas līdzekļus vai tamlīdzīgas vielas. Tīrīšanai izmantojiet tikai sausu vai nedaudz samitrinātu drānu.

APKOPE

UZMANĪBU: LED lukturis nesatur komponentus, kam nepieciešama apkope. Luktura gaismas avots nav nomaināms. Kad gaismas avota kalpošanas laiks ir beidzies, jāmaina viss lukturis. Lukturi nedrīkst atvērt.

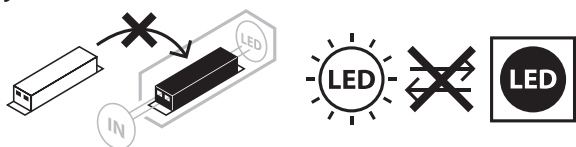

ES ATBILSTĪBAS DEKLARĀCIJA

ES atbilstības deklarācija glabājas pie ražotāja.

UTILIZĀCIJA



Elektroiekārtas jāutilizē, saudzējot dabu!

Neizmetiet elektroierīces sadzīves atkritumos!

— Saskaņā ar Eiropas Direktīvu 2012/19/ES par elektrisko un elektronisko iekārtu atkritumiem nolietotās elektroniskās un elektroierīces ir jāsavāc atsevišķi un jānogādā atkritumu otrreizējai pārstrādei videi nekaitīgai veidā. Par nolietotās ierīces utilizācijas iespējām jautājiet sava pagasta vai pilsētas pašvaldībā.

UTILIZĀCIJA



Baterijas un uzlādējamās baterijas nav sadzīves atkritumi!

Jums kā patērētājam ir juridiskas saistības atgriezt visas baterijas un akumulatorus savākšanas vietā jūsu pašvaldībā / rajonā vai mazumtirdzniecības veikalos, lai tos varētu utilizēt videi draudzīgā veidā, pretējā gadījumā pastāv potenciāls risks videi un cilvēku veselībai.



RAŽOTĀJS

Hugo Brennenstuhl GmbH & Co. KG
Seestraße 1-3 · D-72074 Tübingen

H. Brennenstuhl S.A.S.
4 rue de Bruxelles · F-67170 Bernolsheim

lectra technik ag
Blegistrasse 13 · CH-6340 Baar

Plašāku informāciju meklējiet sadaļā Serviss/FAQ's mūsu mājaslapā
www.brennenstuhl.com.





brennenstuhl®

Hugo Brennenstuhl GmbH & Co. KG
Seestraße 1-3 · D-72074 Tübingen

H. Brennenstuhl S.A.S.
4 rue de Bruxelles · F-67170 Bernolsheim

lectra technik ag
Blegistrasse 13 · CH-6340 Baar

Brennenstuhl UK Ltd.
No 1 Royal Exchange · London EC3V 3DG, UK
www.brennenstuhl.com

0533873/723

Projecteur de chantier LED Multi Battery 10050 MH / 10052 MH Hybride

Réf.: 1173700001 (10050 MH) / 1173702001 (10052 MH)

		IP 20 *	IP 54 **
Bosch Professional			
GBA 18V 2.0 Ah	2 Ah	✓	✓
GBA 18V 2.0Ah W Wireless Charging Professional	2 Ah	✓	✓
GBA 18V 4.0Ah	4 Ah	✓	✓
ProCORE18V 4.0Ah	4 Ah	✓	✓
GBA 18V 5.0Ah	5 Ah	✓	✓
ProCORE18V 5.5Ah	5.5 Ah	✓	✓
ProCORE18V 8.0Ah	8 Ah	✓	✓
ProCORE 18V 12.0Ah	12 Ah	✓	✗
Dewalt			
DCB 185	1.3 Ah	✓	✓
DCB 183	2 Ah	✓	✓
DCB 183B	2 Ah	✓	✓
DCB 182	4 Ah	✓	✓
DCB 184	5 Ah	✓	✓
DCB 184 B	5 Ah	✓	✓
DCB 546	6 Ah	✓	✗
DCB 547	9 Ah	✓	✗
DCB 548	12 Ah	✓	✗
Einhell			
18V 2,0 Ah Power X-Change	2 Ah	✓	✓
18V 2,5 Ah Power X-Change	2,5 Ah	✓	✓
18V 3,0 Ah Power X-Change Plus	3 Ah	✓	✓
18V 4,0 Ah Power X-Change	4 Ah	✓	✓
18V 4,0 Ah Power X-Change Plus	4 Ah	✓	✓
18V 5,2 Ah Power X-Change Plus	5,2 Ah	✓	✓
Fein			
18V 3 Ah	3 Ah	✓	✗
18V 5,2 Ah high power	5,2 Ah	✓	✗
18V 6 Ah	6 Ah	✓	✗
Festool			
BP 18 Li 3.1C	3.1 Ah	✓	✓
BP 18 Li 4.0 HPC-ASI	4 Ah	✓	✓
BP 18 Li 5.2 ASI	5.2 Ah	✓	✓
BP 18 Li 6.2 ASI	6.2 Ah	✓	✓
Flex			
AP 18.0/5.0	5 Ah	✓	✓
Hikoki			
18V 1,5 Ah	1,5 Ah	✓	✓
18V 3,0 Ah	3 Ah	✓	✓
18V 5,0 Ah	5 Ah	✓	✓
36V 18V 5 Ah	5 Ah	✓	✓
36V 18V 8 Ah	8 Ah	✓	✓
Makita			
BL1815N 18V	1.5 Ah	✓	✓
BL1820B 18V	2.5 Ah	✓	✓
BL1830B LI 18V	3 Ah	✓	✓
BL1840B LI 18V	4 Ah	✓	✓
BL1850B LI 18V	5 Ah	✓	✓
BL1860B LI 18V	6 Ah	✓	✓
Metabo CAS			
LI-ION AKKUPACKS 18 V2.0 Ah	2 Ah	✓	✓
LI-ION AKKUPACKS 18 V 4.0 Ah	4 Ah	✓	✓
LIHD AKKUPACKS 18 V 4.0 Ah	4 Ah	✓	✓
LI-ION AKKUPACKS 18 V 5.2 Ah	5.2 Ah	✓	✓
LIHD AKKUPACKS 18 V 5.5 Ah	5.5 Ah	✓	✓
LIHD AKKUPACKS 18 V 8.0 Ah	8 Ah	✓	✓
LIHD AKKUPACKS 18 V 10.0 Ah	10 Ah	✓	✓
Milwaukee			
M18 B2	2 Ah	✓	✓
M18 HB 3	3 Ah	✓	✓
M18 B4	4 Ah	✓	✓
M18 B5	5 Ah	✓	✓
M18 HB5.5	5.5 Ah	✓	✗
M18 B6	6 Ah	✓	✗
M18 HB8	8 Ah	✓	✗
M18 B9	9 Ah	✓	✗
M18 HB12	12 Ah	✓	✗
Würth			
18V 2 Ah M-Cube	2	✓	✓
18V 4 Ah M-Cube	4	✓	✓
18V 5 Ah M-Cube	5	✓	✓

* Sans couvercle de protection de la batterie
** Avec couvercle de protection de la batterie

Multi Battery LED Hybrid Arbeitsstrahler / Worklight ADM 10050 MH / 10052 MH

Art.-Nr.: 1173700001 (10050 MH) / 1173702001 (10052 MH)

		IP 20 *	IP 54 **
Bosch Professional			
GBA 18V 2.0 Ah	2 Ah	✓	✓
GBA 18V 2.0Ah W Wireless Charging Professional	2 Ah	✓	✓
GBA 18V 4.0Ah	4 Ah	✓	✓
ProCORE18V 4.0Ah	4 Ah	✓	✓
GBA 18V 5.0Ah	5 Ah	✓	✓
ProCORE18V 5.5Ah	5.5 Ah	✓	✓
ProCORE18V 8.0Ah	8 Ah	✓	✓
ProCORE 18V 12.0Ah	12 Ah	✓	✗
Dewalt			
DCB 185	1.3 Ah	✓	✓
DCB 183	2 Ah	✓	✓
DCB 183B	2 Ah	✓	✓
DCB 182	4 Ah	✓	✓
DCB 184	5 Ah	✓	✓
DCB 184 B	5 Ah	✓	✓
DCB 546	6 Ah	✓	✗
DCB 547	9 Ah	✓	✗
DCB 548	12 Ah	✓	✗
Einhell			
18V 2,0 Ah Power X-Change	2 Ah	✓	✓
18V 2,5 Ah Power X-Change	2,5 Ah	✓	✓
18V 3,0 Ah Power X-Change Plus	3 Ah	✓	✓
18V 4,0 Ah Power X-Change	4 Ah	✓	✓
18V 4,0 Ah Power X-Change Plus	4 Ah	✓	✓
18V 5,2 Ah Power X-Change Plus	5,2 Ah	✓	✓
Fein			
18V 3 Ah	3 Ah	✓	✗
18V 5,2 Ah high power	5,2 Ah	✓	✗
18V 6 Ah	6 Ah	✓	✗
Festool			
BP 18 Li 3.1C	3.1 Ah	✓	✓
BP 18 Li 4.0 HPC-ASI	4 Ah	✓	✓
BP 18 Li 5.2 ASI	5.2 Ah	✓	✓
BP 18 Li 6.2 ASI	6.2 Ah	✓	✓
Flex			
AP 18.0/5.0	5 Ah	✓	✓
Hikoki			
18V 1,5 Ah	1,5 Ah	✓	✓
18V 3,0 Ah	3 Ah	✓	✓
18V 5,0 Ah	5 Ah	✓	✓
36V 18V 5 Ah	5 Ah	✓	✓
36V 18V 8 Ah	8 Ah	✓	✓
Makita			
BL1815N 18V	1.5 Ah	✓	✓
BL1820B 18V	2.5 Ah	✓	✓
BL1830B LI 18V	3 Ah	✓	✓
BL1840B LI 18V	4 Ah	✓	✓
BL1850B LI 18V	5 Ah	✓	✓
BL1860B LI 18V	6 Ah	✓	✓
Metabo CAS			
LI-ION AKKUPACKS 18 V2.0 Ah	2 Ah	✓	✓
LI-ION AKKUPACKS 18 V 4.0 Ah	4 Ah	✓	✓
LIHD AKKUPACKS 18 V 4.0 Ah	4 Ah	✓	✓
LI-ION AKKUPACKS 18 V 5.2 Ah	5.2 Ah	✓	✓
LIHD AKKUPACKS 18 V 5.5 Ah	5.5 Ah	✓	✓
LIHD AKKUPACKS 18 V 8.0 Ah	8 Ah	✓	✓
LIHD AKKUPACKS 18 V 10.0 Ah	10 Ah	✓	✓
Milwaukee			
M18 B2	2 Ah	✓	✓
M18 HB 3	3 Ah	✓	✓
M18 B4	4 Ah	✓	✓
M18 B5	5 Ah	✓	✓
M18 HB5.5	5.5 Ah	✓	✗
M18 B6	6 Ah	✓	✗
M18 HB8	8 Ah	✓	✗
M18 B9	9 Ah	✓	✗
M18 HB12	12 Ah	✓	✗
Würth			
18V 2 Ah M-Cube	2	✓	✓
18V 4 Ah M-Cube	4	✓	✓
18V 5 Ah M-Cube	5	✓	✓

* Ohne Akku-Schutzhaube / Without battery protection cover
** Mit Akku-Schutzhaube / With battery protection cover