

Montageanleitung

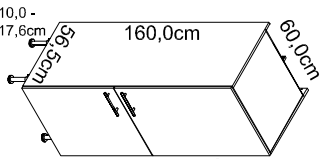

Service-Hotline
01805-678101
0,14€ pro Minute
++49 für Österreich
Auslandstarif pro Minute
Service@jaka-bkl.de
voor Nederland en België
00800-40119350
benelux@jaka-bkl.de

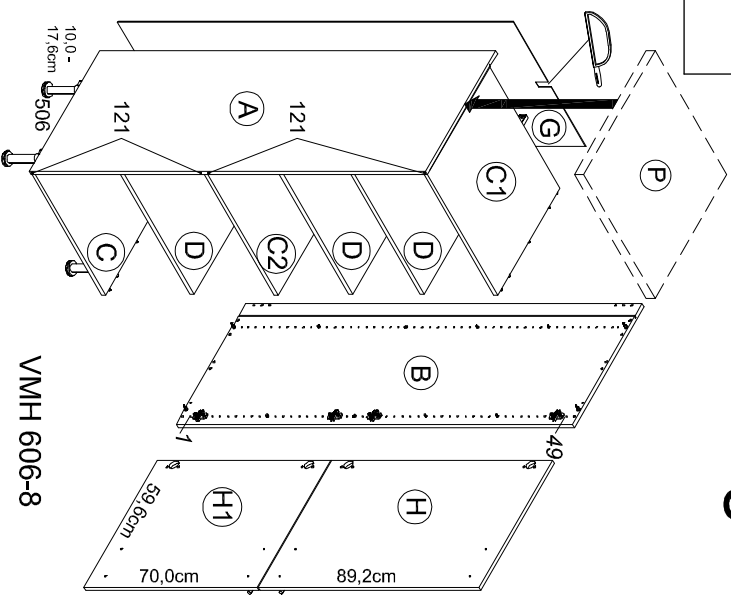

VMH 606-8

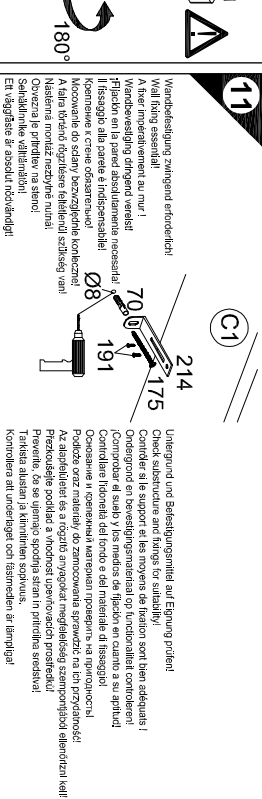
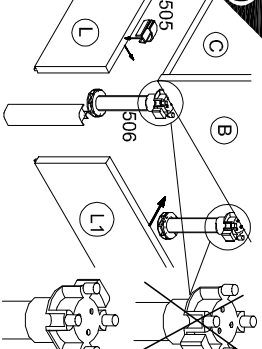
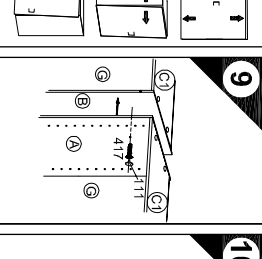
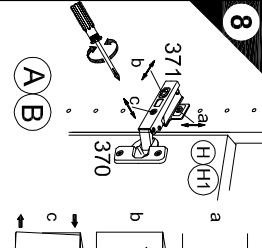
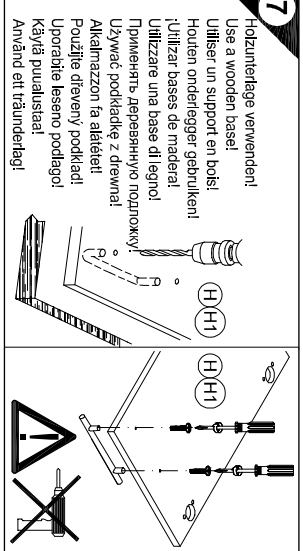
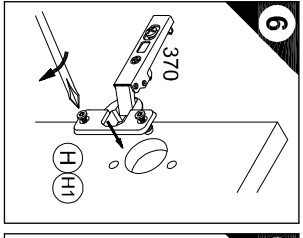
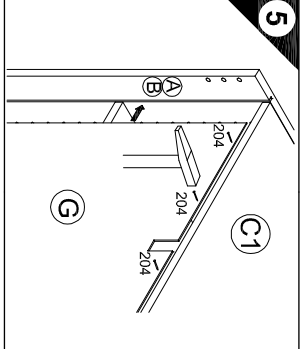
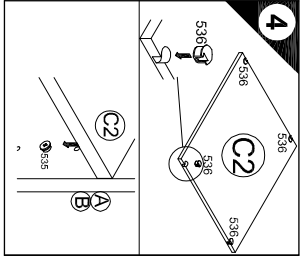
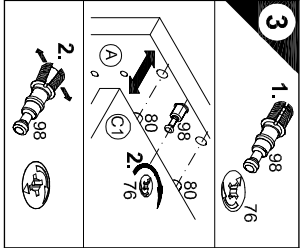
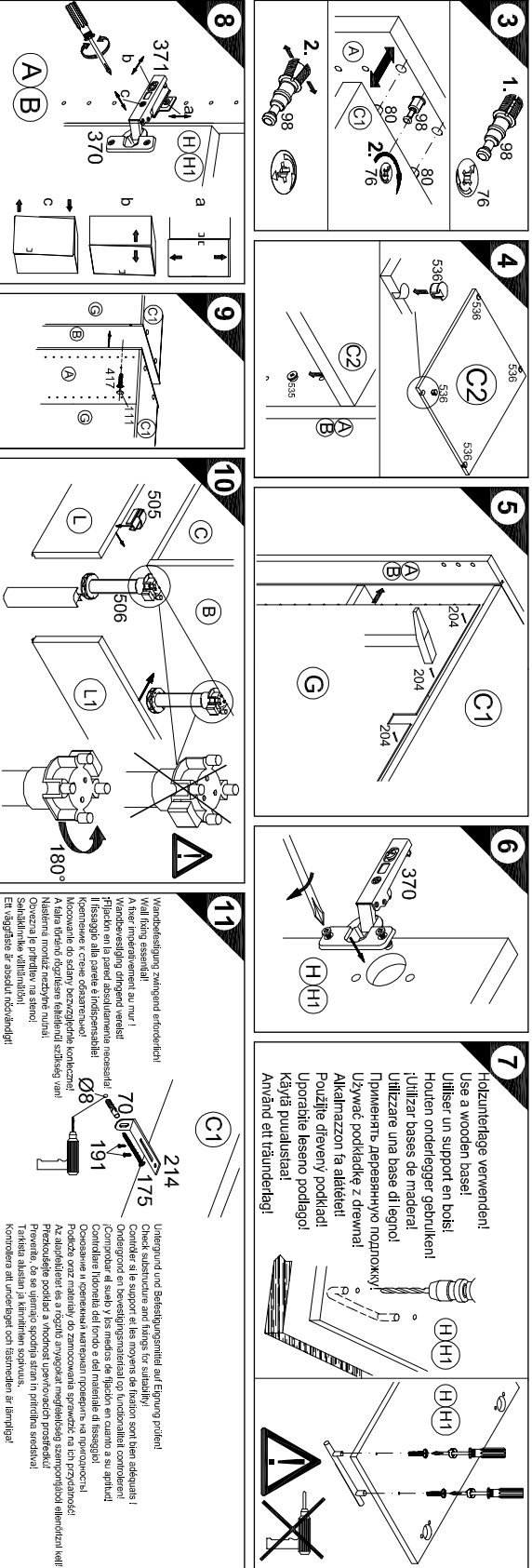
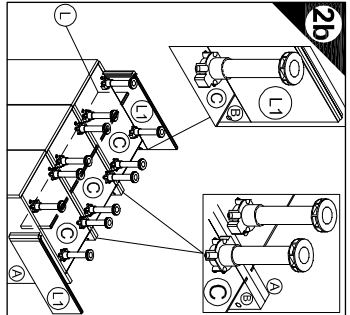
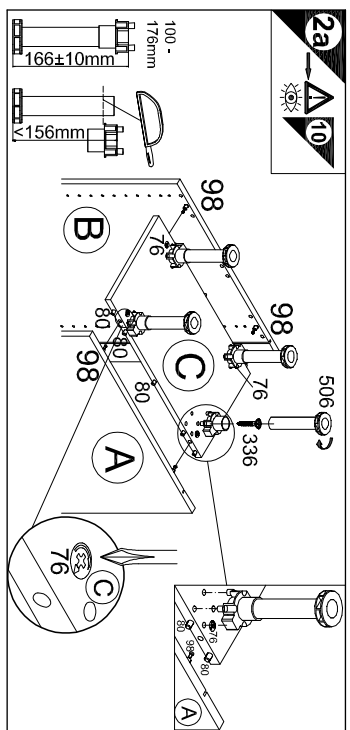
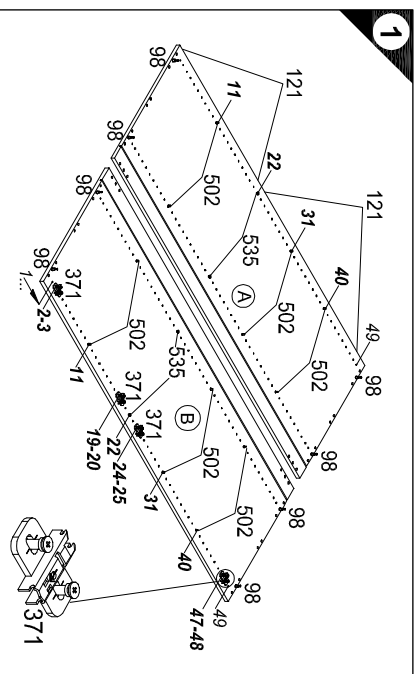

7 Holzplattenlage vermeiden!
Use a wooden base!
Utiliser un support en bois!
Houten onderlegger gebruiken!
Utilizzare base de madera!
Primenávk dreveninnúo podložku!
Uživatec podkadež z dreva!
Použíte dřevěný podklad!
Upravajte leseno podlagu!
Kävy puutaluska!
Använd ett träunderlag!

11 Untergrund und Befestigungsmittel auf Feigrupe prüfen!
Check substrate and fasteners for suitability!
Contrôler si le support et les moyens de fixation sont bien adaptés!
Ondergrond en bevestigingsmiddelen op Feigrupecheck controleren!
Comprobar si el suelo y los medios de fijación en el suelo a su aplicación son correctos!
Prüfen Sie die Unterlage und die Befestigungsmittel auf Feigrupe!
Az alaphelyezési és a rögzítő anyagokká megfelelően szigorú ellenőrzést kell végezni, és az újrafelépítést a Feigrupe ellenőrzésével kell folytatni.
Tarkide alust ja kinnivanen arvade.
Kontrollera et underlaget och fästmedlen till Feigrupe!

10 Warendesitzungen, zerlegene erfordern!
Wall fitting essential!
A fixer impérativement au mur!
Wandbevestiging belangrijk vóór!
Fijfelen en la pared desmontada necesitan!
Innbyggda till vägg är nödvändigt!
Montare alle pareti è indispensabile!
A tála falra rögzítést igényel!
Nastavenie na stenu je potrebné!
Стежина је обавезна!
Sedilni mehanizem je potreban za steno!

SERVICEKARTE

VH

Liebe Kundin, lieber Kunde,

obwohl wir unsere Möbel vor der Auslieferung einer eingehenden Endkontrolle unterziehen, kann es vorkommen, dass einmal ein Zubehörteil fehlt oder während des Transports beschädigt wird. Senden sie den Artikel bitte nicht zurück, sondern fordern sie einfach Ersatz für das Einzelteil bei unserer Kundenhotline an. Die Telefonnummern finden sie auf den Serviceseiten im Katalog.

Bitte benennen sie die Teile wie sie auf ihrer Aufbauanleitung angegeben sind. Fügen sie auch **Artikelnummer, Modellnamen und Farbnummer** bei. **Siehe Beispiel.**

Wir werden ihre Anforderung sofort bearbeiten und ihnen das Ersatzteil umgehend zusenden.

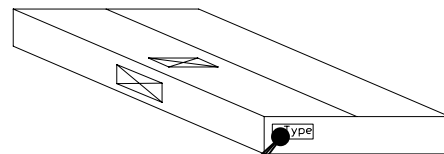
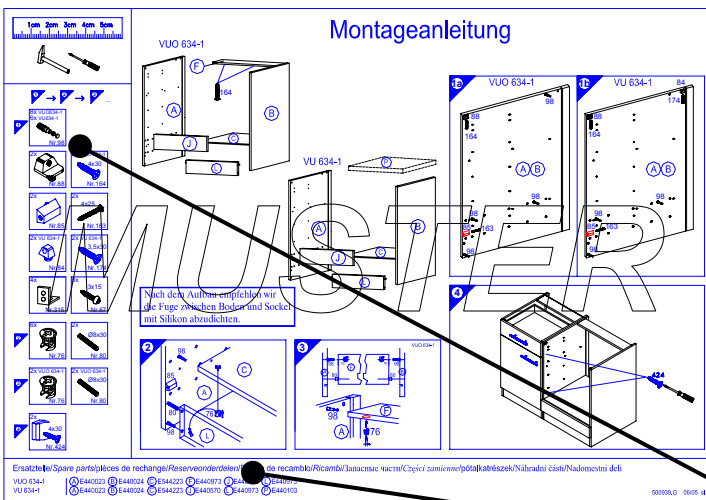

Muster - Bestellung		
Artikelnummer	123 456	
Modellname	Unterschrank VU634	
Farbe	TA 01	
Benötigte Ersatzteile:		
Bezeichnung	Nr.	Anzahl
Beschlagteil	98	2
Teil B	E 440 023	1

Bitte entnehmen sie die notwendige Ersatzteilnummer der Aufbauanleitung die zum Möbel gehört!

Kundendaten	
Kundennummer	
Name	
Vorname	
Strasse	
Haus-Nr.	
PLZ	
Ort	
Rechnungsdatum	
Tel. für Rückfragen	
Notizen:	

Ersatzteilbestellung		
Artikelnummer		
Modellname		
Farbe		
Benötigte Ersatzteile:		
Bezeichnung	Nr.	Anzahl
Grund der Ersatzteilanforderung:		