

<i>Elektrický kontaktní gril • NÁVOD K OBSLUZE</i>	CZ 4-10
<i>Elektrický kontaktný gril • NÁVOD NA OBSLUHU</i>	SK 11-17
<i>Electric contact grill • INSTRUCTIONS FOR USE</i>	GB 18-21
<i>Elektromos kontaktgrill • HASZNÁLATI ÚTMUTATÓ</i>	H 22-26
<i>Elektryczny grill kontaktowy • INSTRUKCJA OBSŁUGI</i>	PL 27-31
<i>Elektrischer Kontaktgrill • BEDIENUNGSANLEITUNG</i>	D 32-37

LIVERTO

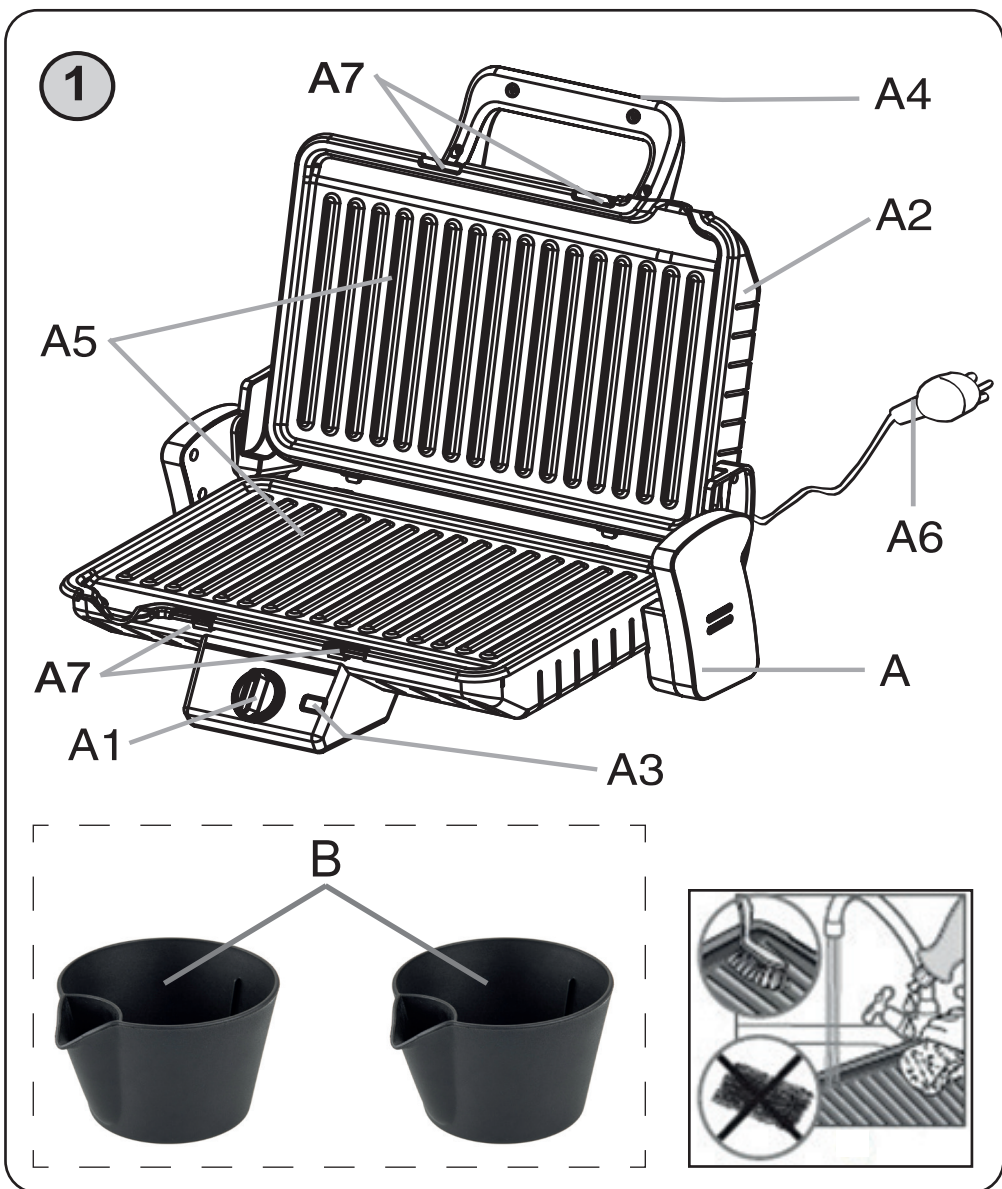



Obrázky jsou pouze ilustrační / Obrázky sú len ilustračné / Product images are for illustrative purposes only / Illusztratív képek / Zdjęcia służą wyłącznie jako ilustracja

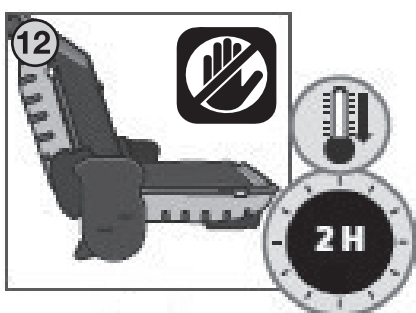
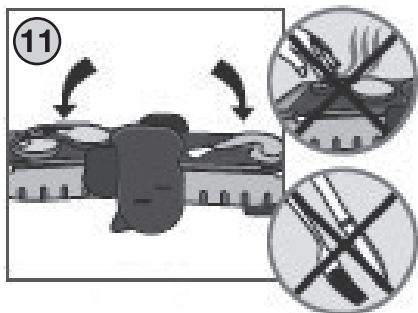
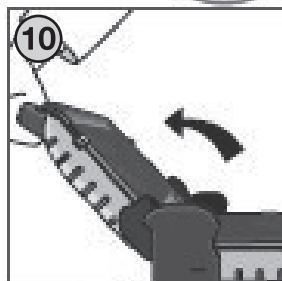
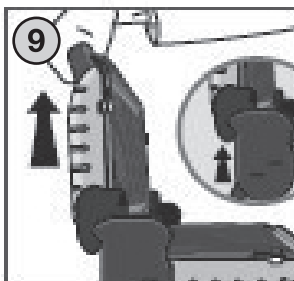
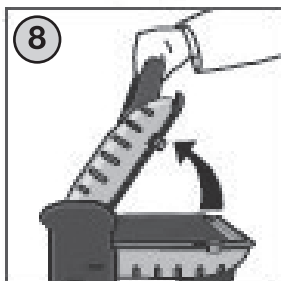
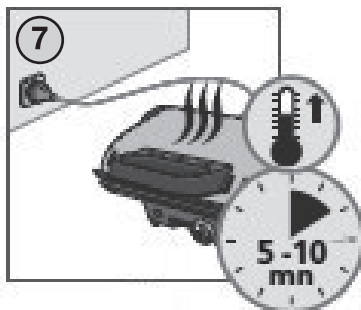
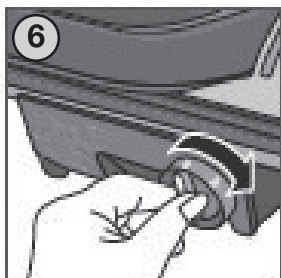
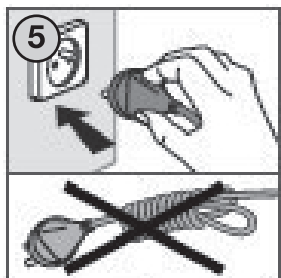
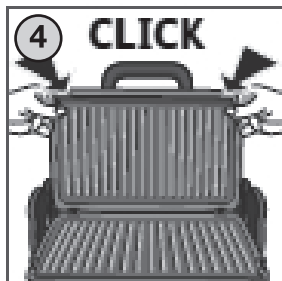
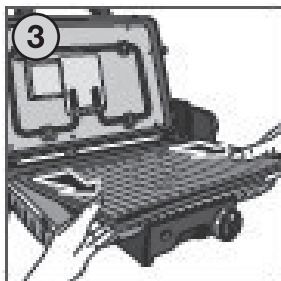
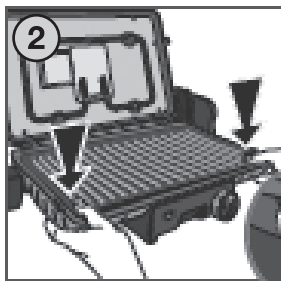

NÁVOD K OBSLUZE

Vážený zákazníku, děkujeme Vám za zakoupení našeho produktu. Před uvedením tohoto přístroje do provozu si velmi pozorně přečtěte návod k obsluze a tento návod spolu se záručním listem, pokladním dokladem a podle možností i s obalem a vnitřním obsahem obalu dobře uschovejte.

I. BEZPEČNOSTNÍ UPOZORNĚNÍ

- Instrukce v návodu považujte za součást spotřebiče a postupte je jakémukoliv dalšímu uživateli spotřebiče.
- Zkontrolujte, zda údaj na typovém štítku odpovídá napětí ve Vaší elektrické zásuvce. Vidlici napájecího přívodu je nutné připojit pouze do zásuvky elektrické instalace, která odpovídá příslušným normám.
- Nikdy spotřebič nepoužívejte, pokud má poškozený napájecí přívod nebo vidlici, pokud nepracuje správně, pokud upadl na zem a poškodil se nebo spadl do vody. V takových případech zanechte spotřebič do odborného servisu k prověření jeho bezpečnosti a správné funkce.
- Tento spotřebič mohou používat děti ve věku 8 let a starší a osoby se sníženými fyzickými, smyslovými či mentálními schopnostmi nebo nedostatkem zkušeností a znalostí, pokud jsou pod dozorem nebo byly poučeny o používání spotřebiče bezpečným způsobem a rozumí případným nebezpečím. Děti si se spotřebičem nesmějí hrát. Čištění a údržbu prováděnou uživatelem nesmějí provádět děti, pokud nejsou starší 8 let a pod dozorem. Děti mladší 8 let se musí držet mimo dosah spotřebiče a jeho přívodu.
- Před výměnou příslušenství nebo přístupných částí, před montáží a demontáží, před čištěním nebo údržbou, spotřebič vypněte a odpojte od el. sítě vytažením vidlice napájecího přívodu z el. zásuvky!
- Jestliže je napájecí přívod tohoto spotřebiče poškozen, musí být přívod nahrazen výrobcem, jeho servisním technikem nebo podobně kvalifikovanou osobou, aby se tak zabránilo vzniku nebezpečné situace.
- Vždy odpojte spotřebič od napájení, pokud ho necháváte bez dozoru.
- Po ukončení práce vždy spotřebič vypněte a odpojte od el. sítě vytažením vidlice napájecího přívodu z elektrické zásuvky.
- **POZOR** – Spotřebič není určen pro činnost prostřednictvím vnějšího časového spínače, dálkového ovládání nebo jakékoli jiné součásti, která spíná spotřebič automaticky, protože existuje nebezpečí vzniku požáru, pokud by byl spotřebič zakryt nebo nesprávně umístěn v okamžiku uvedené spotřebiče do činnosti.

- Při manipulaci s grilem postupujte tak, aby nedošlo k poranění (např. **popálení, opaření**). Při manipulaci se spotřebičem používejte držadlo.
- **UPOZORNĚNÍ** – Některé části tohoto spotřebiče se mohou stát velmi horkými a způsobit popálení. Zvláštní pozornost musí být věnována přítomnosti dětí a hendikepovaných lidí.
- Je-li spotřebič v činnosti, zabraňte v kontaktu s ním domácím zvířatům, rostlinám a hmyzu.
- Spotřebič je určen pouze pro použití v domácnostech a pro podobné účely (v obchodech, kancelářích a podobných pracovištích, v hotelích, motelech a jiných obytných prostředích, v podnicích zajišťujících nocleh se snídaní)! Není určen pro komerční použití!
- **Vidlici napájecího přívodu nezasunujte do el. zásuvky a nevytahujte z el. zásuvky mokřými rukama a taháním za napájecí přívod!**
- **Nepoužívejte gril venku!**
- **Nepoužívejte gril k vytápění místnosti!**
- Na kontaktní gril neodkládejte žádné předměty.
- **Gril nikdy neponořujte do vody (ani částečně) a nemýjte pod tekoucí vodou!**
- **Gril nenechávejte v chodu bez dozoru a kontrolujte ho po celou dobu přípravy potravin!**
- Gril nepoužívejte k jiným účelům (např. **k sušení výrobků z textilu, obuvi atd.**) než doporučuje výrobce.
- Neumisťujte gril na nestabilní, křehké a hořlavé podklady (např. **skleněné, papírové plastové, dřevěné-lakované desky a různé tkaniny/ubrusy**).
- Nepokládejte spotřebič v blízkosti předmětů nebo pod předměty, které se mohou poškodit párou, například stěny, kuchyňské skřínky, příborníky, obrazy, záclony unikající pára by je mohla poškodit.
- Nepoužívejte spotřebič v prostředí nasyceném výbušnými nebo hořlavými parami.
- Spotřebič se nesmí používat v prostorách, ve kterých se používají nebo skladují chemikálie, barvy a další hořlavé, výbušné, těkavé a zdraví škodlivé látky.
- Gril používejte pouze v pracovní poloze na místech, kde nehrozí jeho převrnutí a v dostatečné vzdálenosti od hořlavých předmětů (např. **záclony, závěsy, dřevo atd.**), tepelných zdrojů (např. kamna, el./plynový sporák atd.) a vlhkých povrchů (**dřezy, umyvadla atd.**).
- Nepoužívejte desky samostatně (např. k přípravě potravin na el. / plynovém / indukčním / halogenovém sporáku nebo na otevřeném ohni).
- Před každým připojením k el. síti se přesvědčte, že je regulátor teploty v poloze minimum Po ukončení práce a před každou údržbou vždy otočte regulátor teploty do polohy minimum a odpojte spotřebič od el. sítě vytažením vidlice napájecího přívodu z el. zásuvky.
- Spotřebič je vybaven bezpečnostní pojistkou, která jej chrání proti přehřátí.
- Při grilování je možné samovznícení připravovaných potravin. V případě náhlého vzplanutí odpojte spotřebič od elektrické sítě a oheň uhasťte.
- Spotřebič nepřenášejte v horkém stavu, při eventuálním překlopení hrozí nebezpečí úrazu popálením. Vlivem vysoké teploty se může ohřát také podložka, na které je spotřebič položen, proto se jí nedotýkejte, dokud nezchladne.
- Spotřebič je přenosný a je vybaven pohyblivým přívodem s vidlicí, jenž zabezpečuje dvoupólové odpojení od el. sítě.
- Napájecí přívod nesmí být poškozen ostrými nebo horkými předměty, otevřeným plamenem a nesmí se ponořit do vody. Nikdy jej nepokládejte na horké plochy, ani jej nenechávejte viset přes okraj stolu nebo pracovní desky. Zavaděním, zakopnutím nebo zataháním za přívod např. dětmi může dojít k převržení či stažení spotřebiče a následně k vážnému zranění!

- Z hlediska požární bezpečnosti gril vyhovuje **ČSN 06 1008**. Ve smyslu této normy se jedná o spotřebič, který lze provozovat na stole nebo podobném povrchu s tím, že ve směru hlavního sálání, tj. nad deskou, musí být dodržena bezpečná vzdálenost od povrchu hořlavých hmot **200 mm** a v ostatních směrech min. **100 mm**.
- V případě potřeby použití prodlužovacího přívodu je nutné, aby nebyl poškozen a vyhovoval platným normám.
- Pravidelně kontrolujte stav napájecího přívodu spotřebiče.
- Aby se zajistila bezpečnost a správná funkčnost přístroje, používejte jen originální náhradní díly a výrobcem schválené příslušenství.
- Tento spotřebič používejte pouze pro účel, pro který je určen tak, jak je popsáno v tomto návodu. Spotřebič nikdy nepoužívejte pro žádný jiný účel.
- **VAROVÁNÍ:** Při nesprávném používání přístroje, které není v souladu s návodem k obsluze, existuje riziko poranění.
- Případné texty v cizím jazyce a obrázky uvedené na obalech, nebo výrobku, jsou přeloženy a vysvětleny na konci této jazykové mutace.
- Výrobce neodpovídá za škody způsobené nesprávným používáním spotřebiče a příslušenství (např. **znehodnocení potravin, poranění, popálení, opaření, požár**) a není odpovědný ze záruky za spotřebič v případě nedodržení výše uvedených bezpečnostních upozornění.

II. POPIS SPOTŘEBIČE (obr. 1)

A – gril

A1 – regulátor teploty

A2 – odklápací víko

A3 – kontrolka připojení k el. síti

A4 – držadlo

A5 – grilovací desky

A6 – napájecí přívod

A7 – aretace desek

B – odkapní nádoba (2 ks) – Tuk v odkapní nádobě nepoužívejte pro další zpracování a po vychladnutí jej odstraňte!

Rozevření grilu (obr. 8, 9, 10, 11)

Uchopte víko **A2** za držadlo **A4** a odklopte ho do aretační polohy (cca 50°), následně následně víko mírným tahem nadzvedněte a odklopte tak, aby se gril rozevřel do horizontální polohy (180°). V tomto stavu můžete připravovat na každé samostatné grilovací desce různé druhy potravin (např. uzenky, palačinky, sázené vejce apod.).

Opětovné složení grilu provedete pouhým přiklopením víka.

III. PŘÍPRAVA A POUŽITÍ

Odstraňte veškerý obalový materiál a vyjměte gril s příslušenstvím. Z grilu odstraňte všechny případné adhezivní fólie, samolepky nebo papír. Připojte gril k el. síti. Při prvním uvedení do provozu nastavte do polohy **3** a při otevřeném okně nechte gril v činnosti cca **10 minut**, potom ho vypněte a nechte vychladnout. Krátké, mírné zakouření není na závadu a důvodem k reklamaci spotřebiče.

Po vychladnutí umyjte části, které přijdou do styku s potravinami, v horké vodě s přidavkem saponátu, důkladně opláchněte čistou vodou a vytřete do sucha, případně nechte oschnout (viz odst. **V. ÚDRŽBA**). Nyní je spotřebič připraven k použití.

IV. POKYNY K OBSLUZE (obr. 5, 6, 7)

Gril umístěte na pevný, rovný a suchý povrch (např. kuchyňský stůl), ve výšce minimálně 85 cm, mimo dosah dětí. Vidlici napájecího přívodu **A6** zasuňte do el. zásuvky a zkontrolujte, zda neprochází pod grilem a přes jakékoliv ostré či horké plochy. El. zásuvka musí být dobře přístupná, aby bylo možno spotřebič v případě nebezpečí snadno odpojit od el. sítě. Rozsvítí se červené kontrolní světlo **A3**, které signalizuje připojení k el. síti. Desky se začnou nahřívat. Ponechtejte volný prostor pro řádnou ventilaci. Před použitím grilu pouze zasuňte pod výlevku v desce nádobu **B** na zachytávání přebytečné šťávy a tuku. Regulátor teploty **A1** nastavte do polohy **1** nebo **2** nebo **3**. Gril s přiklopeným víkem nechte předeřhát bez vložených potravin. Jakmile je dosaženo pracovní teploty, uložte potraviny na grilovací plochu **A5** (nejlépe na její střed) a přiklopte víko. Plovoucí závěs automaticky přizpůsobí výšku horního víka tloušťce / síle potraviny. Během grilování můžete pomocí držadla **A4** „lehce“ přitlačit desky k sobě. Po uončení práce odpojte gril od el. sítě a nechte jej vychladnout.

POZOR

- Během grilování se nedotýkejte kovových částí grilu nebo desek, protože tyto části jsou **HORKÉ!** **Obzvlášť dejte pozor na to, aby se grilu nedotýkaly děti!**
- Doporučujeme při manipulaci používat ochranné pracovní pomůcky (např. chňapky).
- Nenechávejte zapnutý prázdný gril déle než 20 minut.
- Nezavírejte víko za použití nadměrné síly!
- Při změně teploty průběhu grilování bude trvat cca 5 až 10 minut než deska dosáhne nastavené teploty.
- V průběhu zahřívání může docházet k cyklování termostatu. Tento jev nepovažujte za závadu.
- Před vložením potravin nechte desky vždy rozeřhát na pracovní teplotu. Při nahřívání desek nechte víko přiklopené.
- Nikdy nepokládejte na teplotu desku zmrazené nebo těžké potraviny.
- Nikdy mezi desky a topné těleso nevkládejte alobal ani jiný materiál nebo předměty.
- Nikdy nepokládejte chladnou desku na horké topné těleso.
- Nepoužívejte kovové kleště, obracečky, nůž nebo jiné ostré kovové kuchyňské náčiní, mohly by poškodit nepřilnavou povrchovou úpravu grilovacích desek.
- Zpracované potraviny na deskách nikdy nekrájejte!
- Gril není vhodný pro grilování potravin obalených ve strouhance.















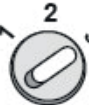













TIPY PRO DOSAŽENÍ NEJLEPŠÍCH VÝSLEDKŮ PŘI GRILOVÁNÍ MASA

Následující tipy zpracování považujte za příklady a za inspiraci, jejichž účelem není poskytnout návod, ale ukázat možnosti různého zpracování potravin. Časy příprav (zpracování) potravin jsou pouze přibližné a pohybují se v jednotkách minut. Čas grilování se bude měnit podle teploty grilu, okolního prostředí a typu připravované potraviny. Délku přípravy si můžete upravit dle Vaší chuti, čím déle bude příprava probíhat tím bude potravina vypečenější, křupavější. Veškeré časy přípravy pokrmů doporučené v odborné literatuře (kuchařkách) předpokládají, že maso má teplotu chladničky. Příprava zamrazeného masa může trvat podstatně déle. Potraviny při grilování pečlivě sledujte a čas přípravy upravte podle vaší potřeby. Častějším obracením potraviny lépe propečete. Před grilováním zeleniny, ryb nebo libového masa, doporučujeme potřít desku rostlinným olejem nebo postříkat speciálním sprejem proti napékání potravin.

V případě přípravy masa s obsahem tuku či marinovaných potravin není třeba desku takto ošetřovat. Používejte pouze čerstvé potraviny (ne mražené).

Z masa odstraňte šlachy, přebytečný tuk a z ryb odstraňte kosti. Potraviny, které chcete grilovat, nakrájejte na plátky cca 1 – 1,5 cm silné. Pokud chcete maso zjemnit, můžete potravinu předem naložit, okořenit, potřít omáčkou nebo olejem. Než začnete s grilováním marinovaného masa, nejdříve ho, ale zbavte přebytečné marinády a vlhkosti. Některé marinády obsahují vysoké množství cukru, který se by při grilování mohl napékat na desky. Maso při grilování nepropichujte a příliš dlouhou přípravou zbytečně nevysušujte. Pokud budete připravovat různé druhy potravin za sebou (např. maso, ryby, zelenina, ovoce), doporučujeme mezi jednotlivými chody desky očistit od zbytků pomocí dřevěné obracečky, stěrky nebo papírovou utěrkou. Horké desky nečistíte vodou!

Jako pomůcku pro stanovení přibližné doby grilování můžete použít následující tabulku:

						
		9 - 11 min				
		3 - 4 min				
		4 min				
		7 - 9 min				
		14 - 16 min				
		20 - 22 min				
		20 - 25 min				
		30 min				
		7 - 9 min				
		10 - 12 min				
		4 - 10 min				
		15 - 14 min				
		10 - 20 min				
		7 - 9 min				
		4 - 5 min				

Poznámka: čas nutný k předehtání grilu není zahrnut v uvedených časech příprav.

V. ÚDRŽBA (obr. 1, 12)

Před každou údržbou odpojte spotřebič od el. sítě vytažením vidlice napájecího přívodu z el. zásuvky! Gril čistíte až po jeho vychladnutí! Čištění provádějte pravidelně po každém použití otíráním měkkým vlhkým hadříkem! **Nepoužívejte drsné a agresivní čisticí prostředky** (např. ostré předměty, žíravé prostředky na čištění trub apod.). **Nepoužívejte také žádné zařízení na tlakové mytí** (např. myčku, wapku, parní čističe)! Z grilu odstraňte případné stopy tuku a zbytky potravin, které se přichytily na deskách např. pomocí běžné, plastové kuchyňské obracečky.

Pro snadnější čištění můžete vyjmout desky z pláště grilu. Odkapávací nádobu **B** umyjte v horké vodě s přidávkem saponátu a utřete do sucha (můžete použít myčku nádobí). Všeobecně platí, že byste měli gril čistit vždy, když byl použit. Před dalším použitím řádně osušte veškeré součásti a povrch grilu. Pokud se znečistí napájecí přívod, otřete jej vlhkým hadříkem. Normální je, že v průběhu času se barva povrchů mění. Tato změna ale žádným způsobem nemění vlastnosti povrchu a není důvodem k reklamaci spotřebiče! Pěkného vzhledu desek, při delším používání, docílíte lehkým potřením olejem nebo jiným tukem.

Vyjmutí a vložení desek (obr. 2, 3, 4)

Odehnutím aretace **A7** a desku **A5** odjistíte a vyklopením ji odejměte z grilu. Výstupky na desce zasuňte do dvou otvorů v plášti a následně přiklopením zajistíte (ozve se slyšitelné cvaknutí).

Uložení

Před uložením se ujistěte, že je gril chladný. Gril skladujte (možno i v kolmé/vertikální poloze) na bezpečném a suchém místě, mimo dosah dětí a nesvéprávných osob. Spotřebič je možné skladovat ve svislé poloze.

VI. EKOLOGIE



Pokud to rozměry dovolují, jsou na všech kusech vytištěny znaky materiálů použitých na výrobu balení, komponentů a příslušenství, jakož i jejich recyklace. Uvedené symboly na výrobku nebo v průvodní dokumentaci znamenají, že použité výrobky nesmí být likvidovány společně s komunálním odpadem. Za účelem správné likvidace výrobku jej odevzdejte na určených sběrných místech, kde budou přijata zdarma. Správnou likvidaci tohoto produktu pomůžete zachovat cenné přírodní zdroje a napomáháte prevenci potenciálních negativních dopadů na životní prostředí a lidské zdraví, což by mohly být důsledky nesprávné likvidace odpadů. Další podrobnosti si vyžádejte od místního úřadu nebo nejbližšího sběrného místa. Při nesprávné likvidaci tohoto druhu odpadu mohou být v souladu s národními předpisy uděleny pokuty. Pokud má být spotřebič definitivně vyřazen z provozu, doporučuje se po odpojení napájecího přívodu od el. sítě přívod odříznout, spotřebič tak bude nepoužitelný.

Údržbu rozsáhlejšího charakteru nebo údržbu, která vyžaduje zásah do vnitřních částí spotřebiče, musí provést odborný servis! Nedodržením pokynů výrobce zaniká právo na záruční opravu!

Případné další informace o spotřebiči a servisní síti získáte na infolince +420 545 120 545 nebo na internetové adrese www.eta.cz.

VII. TECHNICKÁ DATA

Napětí (V) / Příkon (W)	Uvedené na typovém štítku výrobku
Hmotnost (kg) cca	3,35
Spotřebič třídy ochrany	I.
Rozměry cca (DxHxV) (mm)	295 x 386 x 145
Příkon ve vypnutém stavu je 0,00 W.	

Změna technické specifikace a obsahu případného příslušenství dle modelu výrobku vyhrazena výrobcem.

HOT – Horké. HOUSEHOLD USE ONLY – Pouze pro použití v domácnosti. DO NOT COVER – Nezakrývat. DO NOT IMMERSE IN WATER OR OTHER LIQUIDS – Neponořovat do vody nebo jiných tekutin.



TO AVOID DANGER OF SUFFOCATION, KEEP THIS PLASTIC BAG AWAY FROM BABIES AND CHILDREN. DO NOT USE THIS BAG IN CRIBS, BEDS, CARRIAGES OR PLAYPENS. THIS BAG IS NOT A TOY.

Nebezpečí udušení. Nepoužívejte tento sáček v kolébkách, postýlkách, kočárcích nebo dětských ohrádkách. PE sáček odkládejte mimo dosah dětí. Sáček není na hraní.



UPOZORNĚNÍ



UPOZORNĚNÍ: HORKÝ POVRCH

Elektrický kontaktný gril**eta 4155****NÁVOD NA OBSLUHU**

Vážení zákazník, ďakujeme Vám za zakúpenie nášho produktu. Pred uvedením tohto prístroja do prevádzky, si veľmi pozorne prečítajte návod na obsluhu a tento návod spolu so záručným listom, dokladom o predaji a podľa možnosti aj s obalom a vnútorným vybavením obalu dobre uschovajte.

I. BEZPEČNOSTNÉ UPOZORNENIA

- Inštrukcie v návode považujte za súčasť spotrebiča a postúpte ich akémukoľvek ďalšiemu užívateľovi spotrebiča.
- Skontrolujte, či údaj na typovom štítku zodpovedá napätiu vo Vašej elektrickej zásuvke.
- Vidlicu napájacieho prívodu treba pripojiť do správne zapojenej a uzemnenej zásuvky podľa STN!
- **Vidlicu napájacieho prívodu nezasúvajte do elektrickej zásuvky a nevytáhnajte ju z nej mokrými rukami a ťahaním za napájací prívod!**
- Výrobok je určený len pre použitie v domácnostiach a pre podobné účely (v obchodoch, kanceláriách a podobných pracoviskách, v hoteloch, motelloch a iných obytných prostrediach, v podnikoch zaisťujúcich nocľah s raňajkami)! Nie je určený pre komerčné použitie!
- **Nikdy spotrebič nepoužívajte, ak má poškodený napájací prívod alebo vidlicu, ak nepracuje správne, ak spadol na zem a poškodil sa alebo spadol do vody. V takýchto prípadoch zaneste spotrebič do odborného servisu na preverenie jeho bezpečnosti a správnej funkcie.**
- Tento spotrebič môžu používať deti vo veku 8 rokov a staršie a osoby so zníženými fyzickými alebo mentálnymi schopnosťami alebo nedostatkom skúseností a znalostí, pokiaľ sú pod dozorom alebo boli poučené o používanie tohto spotrebiča bezpečným spôsobom a rozumie prípadným nebezpečenstvom. Deti si so spotrebičom nesmú hrať. Čistenie a údržbu vykonávanú užívateľom nesmú vykonávať deti bez dozoru.
- Ak je napájací prívod tohto spotrebiča poškodený, musí byť prívod nahradený výrobcom, jeho servisným technikom alebo podobne kvalifikovanou osobou, aby sa tak zabránilo vzniku nebezpečnej situácie.
- Pred výmenou príslušenstva alebo prístupných častí, pred montážou a demontážou, pred čistením alebo údržbou, spotrebič vypnite a odpojte od el. siete vyťahnutím vidlice napájacieho prívodu z elektrickej zásuvky!
- Vždy odpojte spotrebič od napájania, ak ho nechávate bez dozoru.
- Po skončení práce spotrebič vypnite a odpojte od elektrickej siete vyťahnutím vidlice napájacieho prívodu z el. zásuvky.

- Pri manipulácii s grilom postupujte tak, aby nedošlo k poraneniu (napr. **popálenie, obarenie**). Pri manipulácii so spotrebičom používajte držadlo.
- **POZOR:** Nepoužívajte tento spotrebič v spojení s tepelne citlivým radiacím zariadením, programátorom, časovačom alebo akýmkoľvek iným zariadením, ktoré zapína spotrebič automaticky, pretože v prípade, že by bol spotrebič zakrytý alebo premiestnený, hrozí nebezpečenstvo požiaru.
- **UPOZORNENIE** – Niektoré časti tohto výrobku sa môžu stať veľmi horúcimi a spôsobiť popálenie. Zvláštna pozornosť musí byť venovaná pri prítomnosti detí a hendikepovaných ľudí.
- Ak je spotrebič v činnosti, zabráňte v kontakte s ním domácim zvieratám, rastlinám a hmyzu.
- **Nepoužívajte gril vonku!**
- **Gril nepoužívajte na vyhrievanie miestnosti!**
- Na kontaktný gril neodkladajte žiadne predmety.
- **Gril nikdy neponárajte do vody (ani čiastočne) a neumývajte ho pod tečúcou vodou!**
- Spotrebič nenechávajte v činnosti bez dozoru a počas celého grilovania ho kontrolujte!
- Gril nepoužívajte na iné účely (napr. **na sušenie textilu alebo obuvi**), ako uvádza výrobca.
- Nepokladajte gril na nestabilné, krehké a horľavé podklady (napr. **sklenené, papierové, plastové, lakované dosky a rôzne tkaniny/obrusy**).
- Nepoužívajte spotrebič v prostredí nasýtenom výbušnými alebo horľavými parami.
- Spotrebič sa nesmie používať v priestoroch, v ktorých sa používajú alebo skladujú chemikálie, farby a ďalšie horľavé, výbušné, prchavé a zdraviu škodlivé látky.
- Gril používajte výhradne v pracovnej polohe na miestach, kde sa nemôže prevrhnúť a v dostatočnej vzdialenosti od horľavých predmetov (napr. **záclon, závesov či dreva**), tepelných zdrojov (napr. kachlí, sporáka, variča) alebo vlhkých povrchov (ako sú **výlevky, umývadlá**).
- Neukladajte spotrebič v blízkosti predmetov alebo pod predmety, ktoré sa môžu poškodiť parou, napríklad steny, kuchynské skrinky, príborníky, obrazy, záclony, unikajúca para by ich mohla poškodiť.
- Spotrebič má bezpečnostnú poistku, ktorá ho chráni pred prehriatím.
- Pred každým pripojením k el. sieti sa presvedčte, že je regulátor teploty v polohe mimum. Po ukončení práce a pred každou údržbou vždy otočte regulátor teploty do polohy minimum a odpojte spotrebič od el. siete vytiahnutím vidlice napájacieho prívodu z el. zásuvky.
- Pripravené potraviny sa môžu samy vznietiť. V prípade náhleho vzplanutia pokrmu odpojte spotrebič od elektrickej siete a oheň uhasťe.
- Spotrebič neprenášajte horúci, pri prípadnom prevrátení hrozí nebezpečenstvo popálenia. Vplyvom vysokej teploty sa môže zohriať aj podložka, na ktorej je spotrebič položený, preto sa jej nedotýkajte, kým neochladne.
- Z hľadiska požiarnej bezpečnosti môže gril pracovať na stole alebo povrchoch podobných stolu pod podmienkou, že v smere hlavného sálenia (nad doskou) musí byť dodržaná bezpečnostná vzdialenosť od horľavých predmetov min. **200 mm**, v ostatných smerov min. **100 mm**.
- Napájací prívod nesmie byť poškodený ostrými alebo horúcimi predmetmi, otvoreným plameňom, nesmie byť ponáraný do vody ani sa ohýbať cez ostré hrany. Nedávajte spotrebič na horúce plochy a nenechávajte visieť napájací prívod cez hranu stolu alebo linky, kde ho môžu stiahnuť deti, prípadne urobte také bezpečnostné opatrenia, aby ste zaistili, že sa do prívodu nikto nezapletie alebo oň môže niekto nezakopnúť!

- Nepoužívajte dosky samostatne (napr. na prípravu potravín na el. / plynovom / indukčnom / halogénovom sporáku alebo na otvorenom ohni).
- V prípade potreby použitia predlžovacieho prívodu je nutné, aby nebol poškodený a vyhovoval platným normám.
- Pravidelne kontrolujte stav napájacieho prívodu spotrebiča.
- Spotrebič používajte iba s príslušenstvom určeným pre tento typ. Použitie iného príslušenstva môže predstavovať nebezpečenstvo pre obsluhu.
- Tento spotrebič vrátane príslušenstva používajte iba na účel, na ktorý je určený tak, ako je popísané v tomto návode. Spotrebič nikdy nepoužívajte na žiadny iný účel.
- **VAROVANIE:** Pri nesprávnom používaní prístroja, ktoré nie je v súlade s návodom na obsluhu, existuje riziko poranenia.
- Prípadné texty v cudzom jazyku a obrázky uvedené na obaloch, alebo výrobku, sú preložené a vysvetlené na konci tejto jazykovej mutácie.
- Výrobca nezodpovedá za škody spôsobené nesprávnym používaním spotrebiča a príslušenstva (napr. **za znehodnotenie potravín, poranenia, popáleniny, obareniny, požiar**) a nie je povinný poskytnúť záruku na spotrebič v prípade nedodržania vyššie uvedených bezpečnostných upozornení.

II. OPIS SPOTREBIČA (obr. 1)

A — gril

- | | |
|-------------------------------|------------------------|
| A1 — regulátor teploty | A5 — grilovacie platne |
| A2 — odklápacie veko | A6 — napájací kábel |
| A3 — kontrolné svetlá zapnuto | A7 — uzáver platne |
| A4 — rukoväť | |

B — odkvapkávacia nádoba (2 ks) — Tuk v odkvapkávacej nádobe nepoužívajte pre ďalšie spracovanie a po vychladnutí ho odstráňte!

Roztvorenie grilu (obr. 8, 9, 10, 11)

Uchopte veko **A2** za rukoväť **A4** a odklopte ho do aretačnej polohy (približne 50°), potom veko miernym ťahom nadzdvihnite a odklopte tak, aby sa gril roztvoril do vodorovnej polohy (180°). V tomto stave môžete pripravovať na každej samostatnej grilovacej doske rôzne druhy potravín (napr. párky, palacinky, sadené vajcia a pod). Opätovné zloženie grilu vykonáte jednoduchým priklopením veka.

III. PRÍPRAVA A POUŽITIE

Odstráňte všetok obalový materiál a vyberte gril s príslušenstvom. Z grilu odstráňte všetky prípadné príľnavé fólie, nálepky alebo papier. Pri prvom uvedení do činnosti nastavte na stupeň **3** a pri otvorenom okne nechajte gril v činnosti asi 10 minút, potom ho vypnite a nechajte vychladnúť. Prípadné krátke, slabé zadymenie nie je na závu a dôvodom na reklamáciu spotrebiča. Po vychladnutí utrite všetky časti, ktoré sa dostanú do styku s potravinami mäkkou, vlhkou, čistou handričkou alebo papierovou utierkou (viď ods. **V. ÚDRŽBA**). Teraz je spotrebič pripravený na použitie.

IV. POKYNY NA OBSLUHU (obr. 5, 6, 7)

Gril umiestnite na vhodný rovný a suchý povrch (napríklad kuchynský stôl) s minimálnou výškou 85 cm, mimo dosahu detí. Vidlicu napájacieho prívodu **A7** pripojte do elektrickej siete a skontrolujte, či napájaci prívod nie je poškodený, neprechádza pod grilom ani nie je vedený po ostrých či horúcich plochách. Elektrická zásuvka musí byť prístupná, aby sa v prípade nebezpečenstva rúra dala ľahko odpojiť od elektrickej siete. Rozsvieti sa červené kontrolné svetlo **A3**, ktoré signalizuje pripojenie k el. sieti. Platne sa začnú nahrievať. Ponechajte voľný priestor na dobrú ventiláciu. Pred použitím iba pod výlevku v doske umiestnite nádobu **B** ktorá zachytí vzniknutú šŕavu a tuk. Regulátor **A1** nastavte do polohy **1** alebo **2** alebo **3**. Gril s priklopeným vekom nechajte predhriať bez vložených potravín. Keď spotrebič dosiahne pracovnú teplotu, uložte potraviny na spodnú dosku **A5** (najlepšie na jej stred) a priklopte veko. Plávajúci záves automaticky prispôsobí výšku horného veka hrúbke / sile potraviny. Počas grilovania môžete pomocou držadla **A4** „ľahko“ pritlačiť dosky k sebe.

Dôležité upozornenia

- Počas grilovania sa nedotýkajte kovových častí grilu alebo dosiek, pretože sú **HORÚCE! Najmä dbajte na to, aby sa grilu nedotkli deti!**
- Odporúčame pri manipulácii používať ochranné pracovné pomôcky (napr. chňapky).
- Nenechávajte zapnutý prázdny gril dlhšie ako 20 minút.
- Veko nezatvárajte príliš veľkým tlakom!
- V priebehu zahrievania môže dochádzať k cyklovaniu termostatu. Tento jav nepovažujte za poruchu.
- Pri zmene teploty priebehu grilovania bude trvať cca 5 až 10 minút kým doska dosiahne nastavenú teplotu.
- Pred vložením potravín nechajte dosky vzdy rozohriať na pracovnú teplotu. Pri nahrievaní platní nechajte veko priklopené.
- Nikdy nekladte na teplú dosku zmrazené alebo ťažké potraviny.
- Nikdy medzi dosky a výhrevné teleso nekladajte alobal ani čokoľvek iného.
- Nikdy nekladte chladnú dosku na horúce výhrevné teleso.
- Nepoužívajte kovové kliešte, obracačky, nôž alebo iné ostré kovové kuchynské náčinie, mohli by poškodiť nepriľnavú povrchovú úpravu grilovacích dosiek.













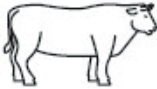















TIPY PRE DOSIAHNUTIE NAJLEPŠÍCH VÝSLEDKOV PRI GRILOVANÍ MÄSA

Nasledujúce príklady spracovania považujte za príklady a inšpiráciu. Ich účelom nie je poskytnúť návod, ale ukázať možnosti rôznej prípravy potravín. Časy príprav (spracovania) potravín sú iba približné a pohybujú sa v jednotkách minút. Čas grilovania sa bude meniť podľa teploty grilu, okolitého prostredia a typu pripravovaných potravín. Dĺžku prípravy si môžete upraviť podľa Vašej chuti, čím dlhšie bude príprava prebiehať, tým bude potravina vzrušujúcejšia, chrumkavejšia.

Všetky časy prípravy pokrmov odporúčané v odbornej literatúre (kuchárkach) predpokladajú, že mäso má teplotu chladničky. Príprava zmrazeného mäsa môže trvať podstatne dlhšie. Pokrm pri grilovaní pozorne sledujte a čas prípravy upravte podľa potreby. Častejším obracávaním sa potraviny lepšie prepečú. Pred grilovaním zeleniny, rýb alebo chudého mäsa odporúčame potrieť dosku rastlinným olejom alebo ho nastriekať špeciálnym sprejom proti pripekaniu potravín. Ak pripravujete masťnejšie alebo marinované mäso, platňu takto netreba pripravovať. Používajte iba čerstvé potraviny (nie zmrazené).

Z mäsa odstráňte šľachy a tuk. Z rýb odstráňte kosti. Potraviny, ktoré chcete grilovať, nakrájajte na tenké menšie plátky hrubé asi 1 – 1,5 cm. Ak chcete mäso zjemniť, môžete potravinu vopred naložiť, okoreniť, potrieť omáčkou alebo olejom. Než začnete s grilovaním marinovaného mäsa, najskôr ho, ale zbavte prebytočnej marinády a vlhkosti. Niektoré marinády obsahujú vysoké množstvo cukru, ktorý by sa pri grilovaní mohol napekať na dosky. Mäso pri grilovaní neprepichujte a príliš dlhou prípravou zbytočne nevysušujte. Pokiaľ budete pripravovať rôzne druhy potravín po sebe (napríklad mäso, ryby, zelenina, ovocie), odporúčame medzi jednotlivými chodmi dosky očistiť od zvyškov pomocou drevenej obracačky, stierky alebo papierovou utierkou. Horúce dosky nečistíte vodou!

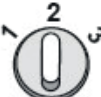
Ako pomôcku na určenie približnej doby grilovania môžete použiť nasledujúcu tabuľku:

				
		9 - 11 min		
		3 - 4 min		
		4 min		
		7 - 9 min		
		14 - 16 min		
		20 - 22 min		
		20 - 25 min		
		30 min		
		7 - 9 min		
		10 - 12 min		
		4 - 10 min		
		15 - 14 min		
		10 - 20 min		
		7 - 9 min		
		4 - 5 min		

Poznámka: čas potrebný na predhriatie grilu nie je zahrnutý v uvedených časoch priprav.

V. ÚDRŽBA (obr. 1, 12)

Gril čistite až po jeho vychladnutí! Čistite ho po každom použití mäkkou vlhkou handričkou! **Nepoužívajte drsné a agresívne čistiace prostriedky** (napr. ostré predmety, žieraviny určené na čistenie rúr a pod.)! **Nepoužívajte tiež žiadne zariadenia na tlakové mytie** (napr. umývačku riadu, vysokotlakový čistič, parné čističe)! Z grilu odstráňte prípadné stopy tuku a zvyšky potravín, ktoré sa prichytili na doskách napr. pomocou bežnej, plastovej kuchynskej obracačky. Platne sa budú jednoduchšie čistiť, keď ich vyberiete z plášt'a grila. Odkvapkávacú nádobu **B** umyte v horúcej vode s prídavkom saponátu a utrite do sucha (možno použiť umývačku riadu). Všeobecne platí, že by ste mali gril čistiť vždy, keď bol použitý. Pred ďalším použitím riadne osušte všetky súčasti a povrch grilu. Ak sa znečistí napájací prívod, utrite ho vlhkou handričkou. Normálne je, že počas prevádzky sa mení farba povrchu. Toto je však bezvýznamné, z funkčného a hygienického hľadiska, nie je to ani dôvod na reklamáciu spotrebiča! Pekný vzhľad dosok dosiahnete po dlhšom používaní, ak ich potriete olejom alebo iným tukom.

Vybratie a vloženie platní (obr. 2, 3, 4)

Stlačte oba uzávery **A7** a platňu **A5** vyklopte. Výstupky na platni zasuňte do dvoch otvorov v plášti a potom priklopením zaistíte (zaznie počuteľné zaklapnutie).

Uloženie

Pred uložením sa uistite, že dosky su chladné. Pred uložením sa uistite, že je gril chladný. Gril skladujte (možné aj vertikálnej polohe) na bezpečnom a suchom mieste, mimo dosahu detí a nesvojprávnych osôb. Spotrebič je možné skladovať vo zvislej polohe.

VI. EKOLÓGIA



Ak to rozmery umožňujú, na všetkých dieloch sú vytlačené znaky materiálov, ktoré sú použité na obalový materiál, komponenty a príslušenstvo, ako aj na ich recyklovanie. Uvedené symboly na výrobku alebo v sprievodnej dokumentácii znamenajú, že použité elektrické alebo elektronické výrobky nesmú byť likvidované spoločne s komunálnym odpadom. S cieľom správnej likvidácie výrobku ich odovzdajte na k tomu určených zberných miestach, kde budú prijaté zdarma. Správnou likvidáciou tohto produktu pomôžete zachovať cenné prírodné zdroje a pomáhate prevencii potenciálnych negatívnych dopadov na životné prostredie a ľudské zdravie, čo by mohli byť dôsledky nesprávnej likvidácie odpadov. Ďalšie podrobnosti si vyžiadajte od miestneho úradu alebo najbližšieho zberného miesta. Pri nesprávnej likvidácii tohto druhu odpadu môžu byť v súlade s národnými predpismi udelené pokuty.

Ak má byť spotrebič definitívne vyradený z činnosti, odporúča sa po jeho odpojení od elektrickej siete odrezať napájací prívod. Spotrebič tak bude nepoužiteľný.

Údržbu rozsiahlejšieho charakteru alebo údržbu, ktorá si vyžaduje zásah do vnútorných častí spotrebiča, musí vykonať iba špecializovaný servis! Nedodržaním pokynov výrobcu zaniká právo na záručnú opravu!

Prípadné ďalšie informácie o spotrebiči a servisnej sieti získate na infolinke +420 545 120 545 alebo na internetovej adrese www.eta.sk.

VII. TECHNICKÉ ÚDAJE

Napätie (V)	uvedené na typovom štítku výrobku
Príkion (W)	uvedený na typovom štítku výrobku
Hmotnosť (kg) asi	3,35
Spotrebič triedy ochrany	I.
Rozmery (DxHxV), (mm)	295 x 386 x 145
Príkion vo vypnutom stave je 0,00 W.	

Zmena technickej špecifikácie a obsahu prípadného príslušenstvo podľa modelu výrobku je vyhradená výrobcom.

HOT — *Horúce!* DO NOT COVER — *Nezakrývať.*

HOUSEHOLD USE ONLY — *Len na použitie v domácnosti.*

DO NOT IMMERSE IN WATER OR OTHER LIQUIDS — *Neponárať do vody alebo iných tekutín.*



TO AVOID DANGER OF SUFFOCATION, KEEP THIS PLASTIC BAG AWAY FROM BABIES AND CHILDREN. DO NOT USE THIS BAG IN CRIBS, BEDS, CARRIAGES OR PLAYPENS. THIS BAG IS NOT A TOY.

Nebezpečenstvo udusenía. Nepoužívajte toto vrecúško v kolískach, postieľkach, kočíkoch alebo detských ohrádkach. PE vrecko odkladajte mimo dosahu detí. Vrecko nie je na hranie.



UPOZORNENIE



UPOZORNENIE: HORÚCI POVRCH

INSTRUCTIONS FOR USE

Dear customer, thank you for purchasing our product. Please read the operating instructions carefully before putting the appliance into operation and keep these instructions including the warranty, the receipt and, if possible, the box with the internal packing.

I. SAFETY WARNINGS

- Consider the instructions for use as a part of the appliance and pass them on to any other user of the appliance.
- Check whether the data on the type label correspond with the voltage in your socket.
- The power cord plug has to be connected to a properly connected and grounded socket according to the national standard.
- **Do not insert to or take the plug out of a socket with wet hands and do not pull the power cord!**
- **The product is intended for home use and similar (in shops, offices and similar workplaces, in hotels, motels and other residential environments, in facilities providing accommodation with breakfast). It is not intended for commercial use!**
- Never use the appliance if the power cord or power plug are damaged, if it is not functioning correctly or if it has fallen on the floor and been damaged or if it has fallen into water. In such cases take the appliance to a professional service centre to verify its safety and correct function.
- This appliance can be used by children aged from 8 years and above and persons with reduced physical, sensory or mental capabilities or lack of experience and knowledge if they have been given supervision or instruction concerning use of the appliance in a safe way and understand the hazards involved. Children shall not play with the appliance. Cleaning and user maintenance shall not be made by children without supervision. Children younger than 8 years must be kept out of reach of the appliance and its power cord.
- Pay careful attention when handling the grill to avoid injury, (e.g. **burns, scalding**). When handling the appliance use the handles.
- If the power cord of this appliance is damaged, the cord must be replaced by the manufacturer, their service technician or by a similarly qualified person, this will prevent the creation of a dangerous situation.
- Before replacing accessories or accessible parts, before assembly and disassembly, before cleaning or maintenance, turn off the appliance and disconnect it from the mains by pulling the power cord from the power socket!
- **CAUTION** – Do not use the appliance with a program, time switch or any other part that turns the appliance on automatically as there is a risk of fire if the appliance is not covered or placed properly.

- Always unplug the appliance from power supply if you leave it unattended.
- After finishing work, always switch off the appliance and disconnect it from power supply by taking the power cord connector out of the electric socket.
- **NOTICE** – Some parts of this product may become very hot and cause burns. Take special care when children or handicapped persons are present.
- When the appliance is in operation, prevent pets, plants or insects to get in contact with it.
- **Never use the grill outdoors! Never use the grill for heating a room!**
- Do not use the appliance in the environment that is saturated with explosive or flammable steams.
- The appliance must not be used in areas where chemicals, paints and other flammable, explosive, volatile and harmful substances are used or stored.
- **Never immerse the panel (or its part) in water and do not clean it in running water!**
- **Never leave the appliance in operation when unsupervised and check it during the whole time of preparing meals!**
- Do not use the grill for other purposes (e.g. **for drying textile products, footwear, etc.**) than those recommended by the producer.
- The product is equipped with a safety fuse which protects it against overheating.
- Do not place the grill on unstable, fragile and flammable surfaces (e.g. **paper, glass, paper and plastic, varnished wooden plates and various fabrics/cloths**).
- Use the grill in the work position only at places where the risk of tilting over is prevented and which is far enough from flammable objects (e.g. **curtains, drapes, wood, etc.**), heat sources (e.g. **heater, electric/gas stove, etc.**) and from wet surfaces (**sinks, wash basins, etc.**).
- Do not place the appliance near objects or under objects which could get damaged by steam, e.g. walls, kitchen cupboards, sideboards, paintings, or curtains. Leaking steam could damage them.
- While grilling there is a risk of self-ignition of the prepared food. In the case of sudden ignition, disconnect the appliance from power supply and extinguish the fire.
- Before every connection to the power grid make sure that the temperature control dial is in the position minimum. After finishing work and before any maintenance always turn the temperature control dial to the position minimum and disconnect the appliance from the electrical grid by pulling the power cord plug from the power socket.
- Do not carry the appliance when it is hot, if by chance it is tipped over there is a danger of a burn injury. Due to high temperature, the pad under the appliance may heat up. Do not touch it until it cools down.
- The power cord must not be damaged with sharp or hot objects, open fire and it must not be sunk into water. Never put it on hot surfaces or do not let it hang over the edge of a table or work tables. Hitting, stumbling or pulling the power cord e.g. by children can result in tilting over or drawing the appliance down and serious injury!
- The appliance is portable and it is equipped with a movable connector with a plug which ensures double-pole disconnection from power supply.
- With regards to fire safety, the grill complies with **EN 60 335-2-6**. Within the intention of the standard, this appliance can be operated on a table or on a similar surface while safe distance must be maintained from flammable materials of at least **200 mm** in the direction of the main heat radiation, i.e. above the plate, and at least **100 mm** in the other directions.
- Use the appliance only with original accessories from the producer. Using another appliance can represent a risk for the operator.

- Never use the appliance for any other purpose than that described in these instructions for use!
- Use the appliance only for the purpose it is intended for as specified in this manual. Never use the appliance for any other purpose.
- The manufacturer is not responsible for damage caused by improper use of the appliance and the accessories (e.g. **food deterioration, injury, burning, scalding, fire**) and its guarantee for the appliance does not apply in situations when the safety warnings above are not complied with.

II. DESCRIPTION OF THE APPLIANCE (Fig. 1)

A – grill

- A1 – temperature regulator
- A2 – hinged lid
- A3 – signaling lights ON
- A4 – handle

- A5 – grill plates
- A6 – power cord
- A7 – lock plates

B – drip container (2 pcs) – Do not use fat in the drip container for the further processing!

Grill opening (Fig. 8, 9,10, 11)

old lid **A2** with handle **A4** and lift it off to the blocked position (about 50°), to the maximum position and lift it off so that the grill is opened to the horizontal position (180°). In this state you can prepare various kinds of food on each separate grill plate (e.g. sausages, pancakes, fried eggs etc.) You can fold the grill by snapping the lid shut.

III. PREPARATION AND USE

After the first putting into operation, set the **3** position and let an grill in operation with a window open for about 10 minutes, then turn it off and let it cool down. Possible short-time mild smoke is not a defect and the appliance is not subject to a complaint for this reason. After the appliance cools down, swipe the parts that come in contact with food with a soft, wet and clean cloth or a paper towel. Now the appliance is ready for use.

IV. INSTRUCTIONS FOR USE (Fig. 5, 6, 7)

Insert the power cord fork **A7** into the electric socket and make sure the power cord is not damaged, it goes under the grill or through any sharp or hot surfaces. A red signaling light **A3** will come on, signaling connection to electric power supply. The plates will start to heat. Leave enough space to ensure sufficient ventilation. Do not forget to place a drip container **B** (saucer or plate) under the drip channel of your plates to collect any juices, oil and fat. that might run off. Set the grill to the required decline or on a flat surface, or you fully open it. Set the control dial **A1** to the **1** or **2** or **3** position. Allow the grill to heat up for approximately 10 minutes without placing any food on it. When the operating temperature is reached, put food on lower plate **A5** (preferably on its centre) and snap the lid shut. The floating hinge automatically adapts height of the upper lid to thickness/strength of food. During grilling, you can push plates „slightly“ to each other using handle **A4**.

V. MAINTENANCE (Fig. 1, 12)

Clean the grill only after it has cooled down! Clean the appliance regularly after every use by wiping with a wet soft cloth. **Do not use rough and aggressive detergents** (e.g. **sharp objects, caustic agents for cleaning ovens etc.**). **Do not use any pressure-cleaning appliance** (e. g. **dishwasher, WAP, steam cleaners!**)

Remove possible residues of fat and food that got stuck on the plates, using a common, plastic kitchen turner. You can take out the boards from the appliance for easier cleaning. Clean drip container **B** in hot water with a detergent and wipe till dry (you can use a dishwasher). Generally, you should clean the grill whenever it has been used. Before every other use, dry all parts and surface of the grill thoroughly. If the power cord is soiled, wipe it with a wet cloth. The plates can be kept clean and shiny even after long use if treated with a drop of oil or some fat.

Changing the boards (Fig. 2, 3, 4)

Press button **A7** and remove board **A5** by tilting. Insert the protrusions on the board to the two openings in the coating and secure by tilting (you will hear a click sound).

VI. ENVIRONMENTAL PROTECTION



If the dimensions allow, there are labels of materials used for production of packing, components and accessories as well as their recycling on all parts. The symbols specified on the product or in the accompanying documentation mean that the used electric or electronic products must not be disposed of together with municipal waste. For proper disposal of the product, hand it over at special collection places where it will be taken over free of charge. Suitable disposal of the product can help to maintain valuable natural resources and to prevent possible negative impacts on the environment and human health, which could be the possible consequences of improper waste disposal. Ask for more details at the local authorities or in the nearest collection site. Fines can be imposed for improper disposal of this type of waste in agreement with the national regulations. If the appliance is to be put out of operation for good, after disconnecting it from power supply we recommend cutting off the power cord and thus it will not be possible to use the appliance again.

More extensive maintenance or maintenance requiring intervention in the inner parts of the appliance must be carried out by professional service! Failure to comply with the instructions of the manufacturer will lead to expiration of the right to warranty repair!

VII. TECHNICAL DATA

Voltage (V)	Shown on the type label of the appliance
Input (W)	Shown on the type label of the appliance
Weight about (kg)	3.35
Protection class of the appliance	I.
Size of the product (mm)	295 x 386 x 145
Input in off mode is 0.00 W.	

The manufacturer reserves the right to change the technical specifications and accessories for the respective models.

 NOTICE



WARNING: HOT SURFACE

HASZNÁLATI UTASÍTÁS

Köszönjük, hogy termékünköt választotta. A készülék használata előtt nagyon figyelmesen olvassa el ezt a használati útmutatót, és lehetőség szerint a garancialevéllel, pénztári bizonylattal, csomagolással és a csomagolás belső részeivel együtt gondosan őrizze meg.

I. BIZTONSÁGI FIGYELMEZTETÉSEK

- Az útmutató utasításait tekintse a készülék tartozékaként és adja át azt a készülék esetleges további felhasználójának.
- Ellenőrizze, hogy a típustáblán levő feszültségérték megegyezik-e az Ön elektromos dugaszolóaljzatában levő feszültséggel.
- Nedves kézzel ne dugja be a csatlakozóvezeték villásdugóját az elektromos dugaszolóaljzatba és ne húzza ki azt a dugaszolóaljzathoz a csatlakozóvezetékénél fogva!
- A készüléket 8 éven felüli gyermekek, illetve csökkent fizikai, érzékelési vagy szellemi képességekkel rendelkező, vagy a készülék működtetésében járatlan személyek is használhatják, amennyiben ezt felügyelet mellett teszik, illetve ismerik a készülék biztonságos működtetésének módját és az azzal járó veszélyeket. A gyermek ne játsszon a készülékkel! Felügyelet nélkül a gyermek nem végezheti el a készülék tisztítását, karbantartását!
- Ha a készülék csatlakozóvezetéke megsérül, akkor azt a gyártó cég, annak szervíz szakembere vagy hasonló minősítéssel rendelkező más személy cserélje ki, hogy elkerüljük ezzel veszélyes helyzet kialakulását.
- Soha ne használja a készüléket, ha sérült a tápkábel vagy a csatlakozó, ha nem működik megfelelően, vagy ha a földre esett és megsérült. Ilyen esetben vigye a készüléket szakszervízbe és ellenőriztesse, biztonságos-e.
- A tartozékok vagy hozzáférhető részek kicserélése előtt, beszerelés és szétszerelés előtt, tisztítás vagy karbantartás előtt, a készüléket kapcsolja ki és húzza ki a tápkábel dugójának kihúzásával az aljzathoz!
- Mindig válassza le a készüléket az elektromos hálózatról, ha a készülék felügyelet nélkül marad.
- **FIGYELEM:** Ne használja a készüléket olyan programmal, időkapcsolóval vagy bármely olyan alkatrészrel összekapcsoltan, amelyek a készüléket automatikusan bekapcsolhatják, mivel a készülék letakart, vagy helytelen elhelyezésekor tűzveszély keletkezhet.
- A grillsütő használata során kerülje a sérüléseket (pl. **égési vagy egyéb sérülés**). A készülék mozgatásakor használja a fogantyúkat.
- A munka befejezése után kapcsolja ki a készüléket és válassza le az el.hálózatról a csatlakozóvezeték villásdugója elektromos dugaszolóaljzathoz történő kihúzásával.

- **FIGYELMEZTETÉS** – A készülék egyes részei nagyon meleg lehetnek, égési sérülést okozhatnak! Figyeljen oda a gyerekekre és mozgáskorlátozott emberekre!
- A csatlakozóvezeték villásdugóját csak a szabvány szerint helyesen bekötött és földelt dugaszolóaljzatba szabad becsatlakoztatni!
- A termék otthoni és hasonló (üzletekben, irodákban és más hasonló munkahelyeken, szállodákban, motelekben és más hasonló helyiségekben, „bed and breakfast” típusú szállodákban) használatra szánt! Nem kereskedelmi használatra!
- **Ne használja a grillt kültérben!**
- A készülék működése közben kerülje a készülék és az otthoni állatok, virágok, vagy rovarok közötti kontaktust!
- Ne használja a készüléket robbanás- vagy tűzveszélyes gőzökkel telt helyiségben.
- Ne használja a készüléket olyan helyeken, ahol kémiai szereket, festéket és más gyúlékony, robbanékony, illékony és a káros anyagokat tárolnak.
- **A grillt soha ne merítse vízbe (még részlegesen sem) és ne mossa le azt folyóvízben!**
- **Ne hagyja a grillt felügyelet nélkül és azt az ételkészítés teljes ideje alatt ellenőrizze!** Ne használja a grillkészüléket a gyártó által javasoltaktól eltérő más célokra (pl. **textiltermékek, lábbelik stb. szárítására**).
- A készülék hőbiztosítókkal van ellátva, mely védi a túlhevülés ellen.
- Ne tegye a készüléket olyan tárgyak közelébe, vagy alá, amelyek gőz hatására megsérülhetnek, például a falak, konyhai szekrények, képek, függönyök közelébe!
- Ne helyezze a készüléket nem stabil, törékeny és éghető felületekre (pl. **üveg-, papír-, műanyag-, fából készült-lakkozott lapokra és különböző szőttes anyagokra/abroszokra**).
- A grillt csak annak üzemi helyzetében, olyan helyen használja, ahol nem fenyeget annak felborulása és éghető anyagoktól (pl. **függönytől, drapériától, fatárgyaktól stb.**), valamint hőforrásoktól (pl. **kályhától, el/gáz tűzhelytől stb.**) és nedves felületektől (**mosogatók, mosdók stb.**) megfelelő távolságban van.
- Az elektromos hálózathoz történő csatlakoztatás előtt mindig ellenőrizze, hogy a hőfokszabályozó minimális. A munka befejezése és minden karbantartás előtt állítsa a hőfokszabályozót minimális állásba és húzza ki a tápkábel csatlakozóját az elektromos hálózatról.
- A készüléket ne mozgassa forró állapotban, felborulás esetén égési sérülés veszélye áll fenn. A magas hőmérséklet miatt a készülék alja meleg lehet, ezért kérjük ne érintse azt meg, amíg a készülék ki nem hűl.
- Grillezéskor az elkészítendő ételek öngyulladásra is megtörténhet. Hirtelen fellobbanás esetén kapcsolja le a készüléket az elektromos hálózatról és oltsa el a tüzet.
- A csatlakozó vezetékét nem szabad éles vagy forró tárgyakkal, nyílt lánggal megrongálni és nem szabad azt vízbe meríteni. Soha ne helyezze azt forró felületre, ne hagyja az asztal vagy a munkalap szélén át túlnyúlni. A csatlakozóvezetékbe történő beakadéskor, bebottlaskor vagy a csatlakozó vezeték gyermekek által történő megrántásakor a készülék felborulhat vagy leeshet és azt követően komoly sérülés történhet!
- Tűzbiztonság szempontjából a grillkészülék megfelel a **EN 60 335-2-6** sz. szabványnak. Ezen szabvány értelmében olyan készülékről van szó, amelyet asztalon vagy más hasonló felületen üzemeltethetünk azzal, hogy a fő hőszugárzási irányban be kell tartani az éghető anyagoktól mért min. **200 mm**-es biztonsági távolságot, a többi irányban pedig ez a távolság min. **100 mm** legyen.
- A készüléket csak annak a gyártócég által átadott eredeti tartozékaival együtt használja. Más tartozékok használata a kezelő részére veszélyt jelenthet.
- A készüléket ne használja más célokra, mint amire az készülék és amit ezen utasítás leírása tartalmaz!

- A készüléket csak annak a gyártócég által készített eredeti tartozékaival együtt használja. A készüléket csak arra a célokra használja, amelyekre az készült, ahogyan azt ezen útmutató leírása tartalmazza. Ne használja a készüléket semmilyen más célra.
- Gyártócég nem felelős a készülék és tartozékai helytelen használatából eredő károkért (pl. **az élelmiszerek tönkremeneteléért, balesetekért, égési, forrázási sérülésekért, tűzkárokért**) és nem felelős a készülék jótállásáért a fenti biztonsági figyelmeztetések be nem tartása esetén.

II. A KÉSZÜLÉK LEÍRÁSA (1.sz. ábra)

A – grillkészülék

- | | |
|------------------------------------|-------------------------------|
| A1 – hőmérséklet szabályozó | A5 – grillező lapok |
| A2 – billenő fedél | A6 – csatlakozó vezeték |
| A3 – ellenőrző lámpa (bekapcsolva) | A7 – biztonsági zár sütőlapok |
| A4 – fogantyú | |

B – csepegtető tálca (2 db) – A csepegtető tálban lévő zsírt ne használja fel újra!

A grill felnyitása (8., 9., 10., 11. sz.ábra)

Az **A2** fedelet fogja meg a **A4** fogantyú segítségével és nyissa fel a rögzítési helyzetbe (cca 50°), ezután a fedelet enyhén húzva emelje meg és nyissa ki úgy, hogy a grill horizontális helyzetbe nyíljon szét (180°). Ebben a helyzetben mindegyik önálló sütőlapon különböző fajta ételeket készíthetünk el. A grill ismételt összezárása a fedél egyszerű visszahajtásával végezhető el.

III. ELŐKÉSZÍTÉS ÉS HASZNÁLTBAVÉTEL

Első üzembehelyezéskor állítsa be a **3** értékű maximális hőmérsékletet és hagyja a grillt kb.10 percig bekapcsolt állapotban, majd kapcsolja azt ki és hagyja kihűlni. Rövid ideig tartó, enyhe füst nem jelent hibát és nem ok a reklamációra. Kihűlés után mossa el az összes olyan részt, amely érintkezésbe kerül az ételmmiszserrel, forró, tisztítószeres vízben, gondosan öblítse le tiszta vízzel, majd törölje szárazra, esetleg hagyja megszáradni. Ezzel a készülék használatra kész állapotba kerül.

IV. KEZELÉSI UTASÍTÁSOK (5, 6, 7. sz. ábrák)

A tápellátás csatlakozóját **A6** csatlakoztassa az elektromos hálózathoz és ellenőrizze, hogy nem került-e a vezeték a grillstűtő alá a készülék alatt, vagy éles, valamint forró tárgyak közelében. Az elektromos konnektor könnyen elérhető kell, hogy legyen annak érdekében, ha bármilyen veszély lép fel könnyen ki lehessen húzni.

A piros ellenőrző lámpa **A3** jelzi a sütőlapok fűtését. Ha a készülék elérte a munkahőmérsékletet. Hagyjon megfelelő helyet a szellőzésre! Használat előtt csak helyezze be a csepegtető tálalt **B** a gyümölcsle felfogására és kövér. A szabályozót **A1** állítsa **1** vagy **2** vagy **3**. A grill jelű fedelét zárja le és hagyja azt előmelegedni az ételmmiszser behelyezése nélkül. Elyezze az ételmmiszereket a lemezre **A5** (legjobban annak közepére) és hajtsa rá a fedelet. A felső fedél automatikusan hozzáidomul magasságban az ételmmiszser vastagságához /méréséhez. Grillezés közben az **A4** jelű fogantyúval a lapokat „enyhén” egymáshoz nyomhatja.

V. KARBANTARTÁS (1, 12. sz. ábrák)

A grillt csak annak kihűlése után tisztítsa! A tisztítást rendszeresen, minden használat után, puha, nedves ruhadarabbal történő törléssel végezze! **Ne használjon karcos és agresszív tisztítószeret** (pl. éles tárgyakat, sütőtisztító maró anyagokat stb.)

Ne használjon nyomás alatti mosóberendezéseket sem (pl. mosogatógépet, wap mosóberendezést, gőztisztító berendezést)! A grillről távolítsa el az esetleges zsír és ételmaradékot, amelyek a grillező lapokra tapadtak pl. az általánosan használt konyhai műanyag kenőlapátokkal. A könnyebb tisztítás érdekében a betéteket vegye ki a grill.

A **B** jelű zsiradékgyűjtő edényt forró, szappanos vízzel mossa el és törölje szárazra (mosogatógépet is használhat). Általánosan érvényes, hogy a grillt mindig, annak használatát követően tisztítsa. További használatbavétel előtt a grill valamennyi alkatrészét és felületét gondosan szárítsa meg. Ha a csatlakozóvezeték beszennyeződik, akkor azt nedves ruhadarabbal törölje meg. A használat során idővel a felület színe megváltozik, ami normális jelenség. Ez a változás azonban semmiképpen sem változtatja meg a felület tulajdonságait és nem ad okot a készülék reklamációjára! A főzőlap szép kinézetét, annak hosszabb használata után elérheti úgy, ha enyhe olajat, vagy más zsiradékot ken rá.

A betétek cseréje (2, 3, 4. sz. ábrák)

Nyomja meg az **A7** nyomógombot és a **A5** jelű betétlapot annak felnyitásával vegye le. A betétlapon levő kiemelkedéseket illessze be a palást két lyukába, majd azt behajtással biztosítsa (kattanás hallatszik).

VI. ÖKOLÓGIA



Amennyiben annak méretei megengedik, minden darabon feltüntetésre kerülnek nyomtatásban a csomagoláshoz, alkatrészekhez és tartozékokhoz felhasznált anyagok, valamint az újrahasznosításukra vonatkozó információk. A feltüntetett szimbólumok a terméken vagy a kísérő dokumentáción azt jelentik, hogy a használt elektromos vagy elektronikus termékek nem semmisíthetők meg a háztartási hulladékkal együtt. A termék helyes megsemmisítése érdekében a használni már nem kívánt készüléket adja le az arra kijelölt gyűjtőtelepen, ahol bevételük térítésmentes. A termék előírászerű megsemmisítésével segíti megőrizni az értékes természeti forrásokat, valamint segít kiküszöbölni a hulladékok helytelen megsemmisítéséből esetlegesen eredő negatív környezeti és egészségügyi hatásokat. További részletes információkat a helyi önkormányzati hivatalban, vagy a legközelebbi hulladékgyűjtő telepen kérhet. A hulladékot helytelenül megsemmisítő felhasználóra a nemzeti jogszabályozással összhangban büntetés róható ki. Ha a készüléket végérvényesen ki akarja vonni a használatból, vágja el az erőátviteli kábelt, amivel végleg használhatatlanná teszi.

A készülék elektromos részeibe való beavatkozást igénylő alkatrészcsereket kizárólag szakszerviz végezhet!

A gyártói utasítások figyelmen kívül hagyása a garanciális javításra való jogosultság megszűnését vonja maga után!

VII. MŰSZAKI ADATOK

Feszültség (V)	a készülék típusának címkéjén látható
Teljesítményfelvétel (W)	a készülék típusának címkéjén látható
Súly (kg) kb.	3,35
A készülék érintésvédelmi osztálya	I.
Termék méretei (mm)	295 x 386 x 145
Teljesítményfelvétel kikapcsolt állapotban 0,00 W.	

A technikai specifikációk és modell szerinti esetleges tartozékok változtatásának jogát a gyártó fenntartja!

HOT – Forró. DO NOT COVER – Soha ne takarja le. HOUSEHOLD USE ONLY – Kizárólag háztartási használatra alkalmas. DO NOT IMMERSE IN WATER OR OTHER LIQUIDS – Ne merítse vízbe vagy más folyadékba.



TO AVOID DANGER OF SUFFOCATION, KEEP THIS PLASTIC BAG AWAY FROM BABIES AND CHILDREN. DO NOT USE THIS BAG IN CRIBS, BEDS, CARRIAGES OR PLAYPENS. THIS BAG IS NOT A TOY.

Fulladásveszély. Tartsa a PE zacskót gyermekektől elzárt helyen. A zacskó nem játékszer. Ne használja ezt a zacskót bölcsőekben, kiságyakban, babakocsikban, vagy gyerek járókákban.



FIGYELMEZTETÉS



FIGYELMEZTETÉS: FORRÓ FELÜLET

INSTRUKCJA OBSŁUGI

Szanowni Państwo, dziękujemy za zakup naszego produktu. Przed rozpoczęciem użytkowania, należy uważnie przeczytać wszystkie instrukcje i zachować je na przyszłość. Dotyczy to także gwarancji, dowodu zakupu oraz – jeśli to możliwe – wszystkich części oryginalnego opakowania.

I. OSTRZEŻENIA DOTYCZĄCE BEZPIECZEŃSTWA

- Przed pierwszym wprowadzeniem urządzenia do eksploatacji należy dokładnie przeczytać instrukcję obsługi, przeglądnąć rysunki i instrukcję zachować do późniejszego wglądu. Wskazówki podane w instrukcji należy uważać za część urządzenia i przekazać dalszemu użytkownikowi urządzenia.
- Wtyczkę kabla zasilającego należy podłączyć do prawidłowo uziemionego gniazdka.
- Nigdy nie używaj urządzenia z uszkodzonym kablem lub wtyczką, jeśli nie działa prawidłowo, o ile spadło na ziemię i uszkodziło się lub wpadło do wody. W takich wypadkach urządzenie należy oddać do specjalistycznego serwisu w celu sprawdzenia jego bezpieczeństwa i funkcjonalności.
- Z urządzenia mogą korzystać dzieci powyżej 8 roku życia, oraz osoby z ograniczonymi zdolnościami fizycznymi, sensorycznymi lub umysłowymi, a także nieposiadające wiedzy lub doświadczenia w użytkowaniu tego typu urządzeń pod warunkiem, że będą one nadzorowane lub zostaną poinstruowane na temat bezpiecznego korzystania z tego urządzenia oraz zagrożeń wiążących się z jego używaniem. Bawienie się urządzeniem jest zabronione dzieciom. Czyszczenie i konserwacja bez nadzoru dorosłych jest dzieciom zabroniona. Dzieci do lat 8 muszą trzymać się z dala od urządzenia i jego przewodu.
- Przed wymianą wyposażenia lub dostępnych części, przed montażem i demontażem, przed czyszczeniem lub konserwacją należy wyłączyć urządzenie i odłączyć je od sieci elektrycznej poprzez wyciągnięcie wtyczki przewodu zasilającego z gniazdka elektrycznego!
- Zawsze należy odłączyć urządzenie od zasilania, jeśli jest pozostawione bez opieki.
- Podczas przenoszenia grilla postępuj tak, aby nie doszło do obrażeń (np. **oparzenia**). Podczas przenoszenia urządzenia używaj uchwytów
- Jeśli przewód zasilający tego urządzenia jest uszkodzony, musi zostać wymieniony przez producenta, jego technika serwisowego lub podobną wykwalifikowaną osobę tak, aby nie doszło do powstania niebezpiecznej sytuacji.

- **UWAGI** – Nie używaj urządzenia wraz z programem, włącznikiem czasowym lub jakąkolwiek inną częścią, która włącza urządzenie automatycznie, ponieważ istnieje niebezpieczeństwo wybuchu pożaru w przypadku zakrycia urządzenia lub jego nieprawidłowego umieszczenia.
- Po pracy należy zawsze wyłączyć i odłączyć urządzenie od zasilania wyciągając wtyczkę zasilania z gniazdka elektrycznego.
- **UWAGA:** Niektóre części tego produktu mogą być bardzo gorące i spowodować oparzenia. Szczególną uwagę należy zwrócić na obecność dzieci i osób niepełnosprawnych.
- Należy skontrolować, czy dane na tabliczce znamionowej odpowiadają napięciu w Twoim gniazdku elektrycznym.
- **Podczas pracy urządzenia należy zapobiegać, aby zwierzęta i owady nie miały dostępu do urządzenia.**
- **Nie należy używać grilla na zewnątrz!**
- **Produkt przeznaczony jest do stosowania w gospodarstwach domowych i podobnych miejscach (sklepy, biura i podobne miejsca pracy, hotele, motele i inne środowiska mieszkalne, w firmach świadczących usługi noclegowe ze śniadaniem)! Nie jest przeznaczone do użytku komercyjnego!**
- **Wtyczki nie należy wkładać do gniazdka i nie wyjmować z gniazdka mokrymi rękoma i nie wolno ciągnąć za kabel!**
- **Nie należy używać grilla do ogrzewania pokoju!**
- **Grilla nie wolno zanurzać w wodzie (ani częściowo) i nie myć pod bieżącą wodą!**
- **Grilla nie należy pozostawiać włączonego bez dozoru i należy kontrolować przez cały czas przygotowywania posiłków!**
- Grilla nie należy używać do innych celów (np. **do suszenia wyrobów włókienniczych, obuwia, itp.**) niż zaleca producent.
- Grilla nie należy umieszczać na niestabilnym, łatwopalnym miejscu (np. **szkło, papier, plastik, drewno, lakierowane płyty i różne tkaniny/obrusy**).
- Nie należy umieszczać urządzenia w pobliżu przedmiotów lub pod obiektami, które mogą zostać uszkodzone przez parę np. ściany, szafki kuchenne, kredensy, obrazy, zasłony, para może je uszkodzić.
- Nie używać urządzenia w środowisku nasyconym parami wybuchowymi lub łatwopalnymi.
- Urządzenie nie może być używane w miejscach, w których są przechowywane lub używane substancje chemiczne, farby i inne substancje łatwopalne, wybuchowe, lotne i zdrowiu szkodliwe.
- Grilla należy używać tylko w pozycji roboczej w miejscach, gdzie nie ma ryzyka przewrócenia się, z dala od łatwopalnych przedmiotów (**takich jak zasłony, draperie, drewno, itp.**), źródeł ciepła (np. **grzejników, kuchenek elektrycznych/gazowych, itp.**) i mokrych (np. **zlewy, umywalki, itp.**).
- Nie należy używać urządzenia zdejmowanej płyty (np. do przygotowania jedzenia na kuchenie elektrycznej / gazowej / indukcyjnej / halogenowej lub na otwartym ogniu).
- Przed każdym podłączeniem do sieci elektrycznej sprawdź, czy regulator temperatury znajduje się na pozycji minimum. Po zakończeniu pracy i przed każdą konserwacją należy zawsze przekręcić regulator temperatury na pozycję minimum i odłączyć urządzenie od sieci elektrycznej poprzez wyciągnięcie wtyczki przewodu zasilającego z gniazdka elektrycznego
- Podczas grillowania jest możliwy samozapłon przygotowywanej żywności. W przypadku nagłego zapalenia, należy odłączyć urządzenie od zasilania i ugasić pożar.

- Produkt jest wyposażony w bezpiecznik, który chroni go przed przegrzaniem.
- Nie należy przenosić gorącego urządzenia, przy ewentualnym przewróceniu grozi niebezpieczeństwo obrażeń w postaci oparzenia. Pod wpływem wysokiej temperatury może również ogrzać się podkładka, na której zostało umieszczone urządzenie, więc zanim podkładka nie ostygnie nie należy jej dotykać.
- Zasilanie nie może być uszkodzone przez ostre lub gorące przedmioty, otwarty ogień i nie może być zanurzone w wodzie. Nigdy nie należy umieszczać przewodu na gorące powierzchnie lub pozostawić wiszącego na krawędzi stołu lub blatu. Przez zawadzenie, potknięcie lub pociągnięcie na przykład przez dzieci może zostać przewrócone lub ściągnięte i spowodować poważne obrażenia!
- Urządzenie jest przenośne i posiada ruchomy kabel z wtyczką, która zabezpiecza dwubiegunowe odłączenie od sieci.
- Pod względem bezpieczeństwa pożarowego grill spełnia **EN 60 333-2-6**. Zgodnie z tą normą jest urządzeniem, które może działać na stole lub podobnej powierzchni, pod warunkiem, że w kierunku głównego promieniowania, czyli nad płytą jest bezpieczna odległość od łatwopalnych powierzchni materiałów **200 mm** w innych kierunkach min. **100 mm**.
- Z urządzeniem należy używać tylko oryginalnych akcesoriów od producenta. Użycie innych akcesoriów może stanowić niebezpieczeństwo dla obsługi.
- Urządzenia nigdy nie używaj do żadnego innego celu, tylko do tego, do jakiego jest przeznaczone i opisane w tej instrukcji obsługi!
- Producent nie ponosi odpowiedzialności za szkody spowodowane przez niewłaściwe traktowanie urządzenia (np. **pogorszenie jakości żywności, poranienia, poparzenia, pożar**) i nie ponosi odpowiedzialności za gwarancje dotyczące urządzenia w przypadku nieprzestrzegania wyżej przedstawionych zasad bezpieczeństwa.

II. OPIS URZĄDZENIA (rys. 1)

A – grill

A1 – regulator temperatury

A2 – zamykana pokrywa

A3 – lampka kontrolna (włączone)

A4 – uchwyt

A5 – płyty grillujące

A6 – przewód zasilający

A7 – zamknięcie płytki

B – tacka na tłuszcz (2 szt.) – Tłuszcz w miseczce nie należy dalej używać i po wychłodnięciu powinien być wylany.

Otwarcie grilla (rys. 8, 9, 10, 11)

Pokrywę **A2** uchwycić za rękojęść **A4** i otworzyć ją do ustalonej pozycji (około 50°), pokrywę następnie unieść i otworzyć tak, aby grill był rozarty w pozycji horyzontalnej (180°).

W tej pozycji można oddzielnie na każdej płycie przygotować dwie różne potrawy. Ponowne złożenie grilla nastąpi po prostym zamknięciu pokrywy.

III. PRZYGOTOWANIE I UŻYCIE

Podczas pierwszego uruchomienia, należy ustawić na pozycję **3** i przy otwartym oknie, pozostawić grill działający około 10 minut, a następnie go wyłączyć i ostudzić. Krótkie, delikatne dymienie nie stanowi usterki i nie jest powodem do reklamacji urządzenia. Po ostygnięciu umyj części, które będą dotykać potraw, w gorącej wodzie z dodatkiem środka myjącego, dokładnie je opłucz czystą wodą i wytrzyj do sucha, ewentualnie pozostaw do wyschnięcia.

IV. INSTRUKCJA OBSŁUGI (rys. 5, 6, 7)

Wsuń wtyczkę przewodu zasilającego **A6** do gniazdka elektrycznego i sprawdź, czy nie jest poprowadzona pod grillem i że nie przechodzi pod urządzeniem i przez jakiegokolwiek ostre lub gorące powierzchnie. Gniazdko elektryczne musi być łatwo dostępne, aby urządzenie w razie niebezpieczeństwa można było łatwo odłączyć od zasilania. Zaświeci się czerwona i zielona lampka **A3**, która wskazuje na podłączenie do sieci elektrycznej. Płyty zaczną się nagrzewać. Pozostaw wolną przestrzeń potrzebną do właściwej wentylacji. Przed użyciem potrzeba tylko włożyć tackę **B** lub pojemnik poniżej płytek który przechwyci sok i tłuszcz. Nastaw regulator **A1** na pozycję **1** lub **2** lub **3**. Grill z pokrywą należy podgrzać bez włożonej żywności. Gdy temperatura grill zostanie osiągnięta, połóż potrawy na płycie **A5** najlepiej w środku) i zamknąć pokrywę. Pływający zawias automatycznie dostosowuje wysokość górnej pokrywy do grubości żywności. Podczas grillowania można za pomocą uchwyty **A4** „lekką” przycisnąć płyty do siebie.

V. KONSERWACJA (rys. 1, 12)

Grill należy czyścić aż po schłodzeniu! Należy czyścić regularnie po każdym użyciu przez wytarcie miękką wilgotną szmatką! **Nie należy stosować żrących i agresywnych środków czyszczących** (np. ostrych przedmiotów, środków żrących do czyszczenia piekarników, itp.). **Nie należy używać urządzeń ciśnieniowych (takich jak zmywarka do naczyń, urządzenia czyszczące za pomocą pary)!** Z grilla należy usunąć wszelkie ślady tłuszczu i resztki żywności, które są na płytach np. za pomocą plastikowej szpatułki. Dla łatwiejszego czyszczenia, można wyjąć płytki z obudowy grilla. Tackę na tłuszcz **B** należy umyć w gorącej wodzie z detergentem i wytrzeć do sucha (można użyć zmywarki). Ogólnie rzecz biorąc, grill należy czyścić, zawsze, gdy jest używany. Przed dalszym użyciem należy prawidłowo osuszyć wszystkie części i powierzchnię grilla. Jeśli przewód jest brudny, należy przetrzeć go wilgotną szmatką. Normalne jest, że z czasem zmieni się kolor powierzchni. Zmiana ta jednak nie zmienia właściwości powierzchni i nie jest powodem do żądania reklamacji! Po dłuższym użytkowaniu ładny wygląd płyt, można przywrócić przez lekkie potarcie olejem lub innym tłuszczem.

Wymiana płytek (rys. 2, 3, 4)

Naciśnij przycisk **A7** i płytkę **A5** wyjmij. Występki na płycie zasuń do dwóch otworów w obudowie a potem zabezpiecz (słysząc dźwięk).

VI. EKOLOGIA



Jeżeli tylko pozwoliły na to rozmiary, na wszystkich elementach wydrukowano znaki materiałów zastosowanych do produkcji opakowań, komponentów i wyposażenia, jak również ich przetwarzania wtórnego. Symbole umieszczone na produktach lub w załączonej dokumentacji oznaczają, że zastosowanych elementów elektrycznych lub elektronicznych nie można poddawać utylizacji wraz z odpadem komunalnym. Produkt należy odnieść do specjalnych punktów zbiorczych, w których będą przyjęte bez opłaty. Dzięki poprawnej utylizacji pomogą Państwo zachować cenne źródła i pomogą w profilaktyce ewentualnych negatywnych wpływów na środowisko naturalne i zdrowie ludzkie. W celu uzyskania innych szczegółowych informacji dotyczących utylizacji należy zwrócić się do najbliższego urzędu lub punktu zbiorczego. Niewłaściwy sposób utylizacji urządzenia może podlegać karze – zgodnie z przepisami krajowymi i międzynarodowymi.

W celu całkowitego wycofania urządzenia z użytkowania zaleca się odłączyć przewód zasilania od sieci elektrycznej, przez ucięcie przewodu. Dzięki czemu użytkowanie urządzenia nie będzie możliwe

Wymiana elementów, które wymagają ingerencji do elektrycznej części urządzenia może wykonać wyłącznie specjalistyczny serwis! Nieprzestrzeganie wskazówek producenta powoduje utratę prawa do napraw gwarancyjnych!

VII. DANE TECHNICZNE

Napięcie (V)	podano na tabliczce znamionowej urządzenia
Moc poborowa (W)	podano na tabliczce znamionowej urządzenia
Masa około (kg)	3,35
A készülék érintésvédelmi osztálya	I.
Wymiary produktu (mm)	295 x 386 x 145
Pobór mocy gdy sprzęt jest wyłączony wynosi 0,00 W.	

Zmiana specyfikacji technicznych i akcesoriów w zależności od modelu produktu jest zastrzeżona przez producenta.

HOT – Gorące. DO NOT COVER – Nie zakrywać. HOUSEHOLD USE ONLY – Tylko do zastosowania w gospodarstwie domowym. DO NOT IMMERSE IN WATER OR OTHER LIQUIDS – Nie zanurzać do wody lub innych cieczy.



TO AVOID DANGER OF SUFFOCATION, KEEP THIS PLASTIC BAG AWAY FROM BABIES AND CHILDREN. DO NOT USE THIS BAG IN CRIBS, BEDS, CARRIAGES OR PLAYPENS. THIS BAG IS NOT A TOY.

Niebezpieczeństwo uduszenia. Tego worka nie należy używać w kołyskach, łóżeczkach, wózkach lub kojcach dziecięcych. Torebkę z PE położyć w miejscu będącym poza zasięgiem dzieci. Torebka nie służy do zabawy!



OSTRZEŻENIE



OSTRZEŻENIA: GORĄCE POWIERZCHNIA

BEDIENUNGSANLEITUNG

Sehr geehrter Kunde, wir danken Ihnen für den Kauf unseres Produktes. Bewahren Sie diese Anleitung gemeinsam mit dem Garantieschein, dem Kassenbeleg und nach Möglichkeit auch mit der Verpackung und deren Inhalt gut auf.

**I. SICHERHEITSHINWEISE UND WARNUNGEN**

- Lesen Sie sich vor der ersten Inbetriebnahme sorgfältig die gesamte Betriebsanleitung durch, sehen Sie sich die Abbildungen an und heben Sie die Anleitung auf. Betrachten Sie die Instruktionen der Anleitung als Bestandteil des Geräts und geben Sie sie jedem anderen Benutzer des Geräts weiter.
- Kontrollieren Sie, ob die Angabe auf dem Typenschild der Spannung in Ihrer Steckdose entspricht. Der Stecker der Anschlussleitung muss in eine ordentlich angeschlossene und geerdete Steckdose nach Europäischer Norm gesteckt werden.
- Benutzen Sie niemals das Gerät, wenn es eine beschädigte Anschlussleitung oder Stecker hat, nicht richtig arbeitet, auf den Boden gefallen und beschädigt ist oder ins Wasser gefallen ist. In solchen Fällen bringen Sie das Gerät in eine Fachwerkstatt zur Überprüfung seiner Sicherheit und der richtigen Funktion.
- Das Gerät ist nicht zur Benutzung durch Personen (einschließlich Kinder) bestimmt, deren physische, sinnliche oder mentale Unfähigkeit, oder auch deren unzureichende Erfahrungen und Kenntnisse eine sichere Nutzung des Gerätes verhindern, falls nicht auf sie achtgegeben wird oder falls sie nicht hinsichtlich der Nutzung des Geräts durch eine verantwortliche Person zu ihrer Sicherheit instruiert wurden. Auf Kinder sollte achtgegeben werden, damit abgesichert ist, dass sie nicht mit dem Gerät spielen. Vor Austausch des Zubehörs oder Teilen, vor Montage und Demontage und vor Reinigung oder Wartung trennen Sie das Gerät vom elektrischen Netz durch Ziehen des Steckers aus der Anschlussleitung der elektrischen Steckdose!
- Wenn die Anschlussleitung dieses Geräts beschädigt ist, muss die Zuleitung durch den Hersteller, seinen Servicetechniker oder einer ähnlich qualifizierten Person ersetzt werden, damit so dem Entstehen einer gefährlichen Situation vorgebeugt wird.
- Trennen Sie das Gerät immer vom Stromnetz, wenn es unbeaufsichtigt bleibt.
- Schalten Sie das Gerät nach Abschluss der Arbeiten immer aus und trennen Sie es von der Stromversorgung durch Ziehen des Netzkabels aus der Steckdose.

- **VORSICHT** – Das Gerät darf nicht mit einem externen Timer, einer Fernbedienung oder mit anderen Komponenten betrieben werden, die das Gerät automatisch einschaltet, da Brandgefahr besteht, wenn das Gerät bei Inbetriebnahme abgedeckt oder falsch positioniert wird.
- Bei der Handhabung mit dem Gerät gehen Sie so vor, dass es nicht zu einer Verletzung kommt (z. B. Verbrennungen) und verwenden Sie den Handgriff.
- **VORSICHT** – Einige Teile dieses Geräts können sehr heiß werden und Verbrennungen verursachen. Besonderes Augenmerk muss auf die Anwesenheit von Kindern und Behinderten gelegt werden.
- Halten Sie Haustiere, Pflanzen und Insekten während des Betriebs vom Gerät fern.
- Das Gerät ist nur für den Hausgebrauch und ähnliche Zwecke bestimmt (in Geschäften, Büros und ähnlichen Arbeitsplätzen, Hotels, Motels und anderen Wohngebieten oder in Bed & Breakfast-Einrichtungen)! Nicht für kommerziellen Gebrauch bestimmt!
- Manipulieren Sie das Gerät nicht mit nassen Händen!
- Dieses Gerät ist nicht für den Außenbereich vorgesehen!
- Verwenden Sie den Grill nicht zum Heizen des Raums!
- Stellen Sie keine Gegenstände auf den Kontaktgrill.
- Tauchen Sie das Gerät nicht in Wasser oder andere Flüssigkeiten (auch nicht teilweise)!
- Lassen Sie den Grill nicht im Betrieb ohne Aufsicht und kontrollieren Sie es während ganzer Zubereitung!
- Verwenden Sie den Grill nicht für andere Zwecke (z. B. zum Trocknen von Textilprodukten, Schuhen usw.) als vom Hersteller empfohlen.
- Stellen Sie den Grill nicht auf instabile, zerbrechliche und brennbare Oberflächen (z. B. Glas, Papierplastik, holzlackierte Bretter und verschiedene Stoffe / Tischdecken).
- Stellen Sie das Gerät nicht in der Nähe von Gegenständen oder unter Gegenständen auf, die durch Dampf beschädigt werden können, wie z. B. Wände, Küchenschränke, Sideboards, Gemälde, Vorhänge. Auslaufender Dampf kann diese beschädigen.
- Verwenden Sie das Gerät nicht in einer Umgebung, die mit explosiven oder brennbaren Dämpfen gesättigt ist.
- Das Gerät darf nicht in feuchten oder nassen Umgebungen und in Umgebungen mit Brand- oder Explosionsgefahr verwendet werden (Bereiche, in denen Chemikalien, Kraftstoffe, Öle, Gase, Farben und andere brennbare oder flüchtige Substanzen gelagert werden).
- Nutzen Sie das Gerät nur in der Arbeitsposition an Stellen, wo sein Umkippen nicht droht und in ausreichender Entfernung von brennbaren Materialien (z. B. Gardinen, Vorhänge, Holz usw.), Wärmequellen (z. B. Ofen, Herd usw.) und feuchten Oberflächen (z. B. Spülen, Waschbecken usw.).
- **Nepoužívejte desky samostatně (např. k přípravě potravin na el. / plynovém / indukčním / halogenovém sporáku nebo na otevřeném ohni).**
- Vor jeder Verbindung zum el. Stellen Sie im Netzwerk sicher, dass sich der Temperaturregler in der Mindestposition befindet. Drehen Sie den Temperaturregler nach Abschluss der Arbeiten und vor jeder Wartung immer in die minimale Position und trennen Sie das Gerät vom el. Netz durch Ziehen des Steckers des Netzteils aus dem el. Stecker.
- Das Gerät ist mit der Thermosicherung ausgestattet, die gegen Überhitzung schützt.
- Beim Grillen ist eine Selbstentzündung der zubereiteten Speisen möglich. Trennen Sie bei einer plötzlichen Zündung das Gerät vom Stromnetz und löschen Sie das Feuer.

- Tragen Sie das Gerät nicht in heißem Zustand. Bei Umkippen besteht Verbrennungsgefahr. Aufgrund der hohen Temperatur kann sich auch die Matte, auf die das Gerät gestellt wird, erwärmen. Berühren Sie sie daher erst, wenn sie abgekühlt ist.
- Das Gerät ist tragbar und mit einem beweglichen Stecker mit Stecker ausgestattet, der eine zweipolige Trennung vom el. Netzwerke ermöglicht.
- Legen Sie das Netzkabel niemals auf heiße Oberflächen und hängen Sie es nicht über die Kante eines Tisches oder einer Arbeitsplatte. Das Einsetzen oder Ziehen des Netzteils, z. B. durch Kinder, kann dazu führen, dass das Gerät umkippt oder herausgezogen wird, was zu schweren Verletzungen führen kann.
- In Bezug auf den Brandschutz entspricht der Grill ČSN 06 1008. Für die Zwecke dieser Norm ist es ein Gerät, das auf einem Tisch oder einer ähnlichen Oberfläche betrieben werden kann, vorausgesetzt, dass in Richtung der Hauptstrahlung, dh über der Platte, ein sicherer Abstand von der Oberfläche brennbarer Materialien von 200 mm und in anderen Richtungen min. 100 mm..
- Im Fall der Verwendung einer Verlängerungsschnur ist es notwendig, dass sie nicht beschädigt ist und den gültigen Normen entspricht.
- Kontrollieren Sie regelmäßig den Zustand der Anschlussleitung des Gerätes.
- Verwenden Sie nur Originalteile für diesen Gerätetyp.
- Verwenden Sie dieses Gerät, einschließlich des Zubehörs nur für den Zweck, für den es bestimmt ist, wie in diesem Handbuch beschrieben.
- Verwenden Sie das Gerät niemals für andere Zwecke.
- **ACHTUNG:** Bei unsachgemäßer Verwendung des Gerätes gemäß Betriebsanleitung besteht Verletzungsgefahr.
- Alle fremdsprachigen Texte und Bilder auf der Verpackung oder dem Produkt werden am Ende dieser Sprachversion übersetzt und erklärt.
- Der Hersteller haftet nicht für Schäden, die durch eine falsche Verwendung des Gerätes oder von Zubehör (z.B. Verderben von Lebensmitteln, Verletzungen, Verbrennungen, Feuer usw.) verursacht werden und ist nicht aufgrund der Garantie für das Gerät, im Fall der Nichteinhaltung der oben aufgeführten Sicherheitshinweise, verantwortlich sind.

II. BESCHREIBUNG DES GERÄTES (Abb. 1)

A – Grill

- | | |
|-------------------------------|--------------------------|
| A1 – Temperaturregler | A5 – Grillplatten |
| A2 – Klappdeckel | A6 – Anschlusskabel |
| A3 – Netzverbindungskontrolle | A7 – Plattenverriegelung |
| A4 – Griff | |

B – Auffangschale (2 Stck) – Ein Fett verwenden nicht für weitere Verarbeitung und nach der Abkühlung entfernen Sie es!

Öffnung des Grills (Abb. 8, 9, 10, 11)

Fassen Sie den Deckel **A2** am Griff **A4** und klappen Sie ihn in die Verriegelungsposition (ca. 50 °). Heben Sie dann den Deckel mit einem leichten Zug an und öffnen Sie ihn, sodass sich der Grill in die horizontale Position öffnet (180°). In diesem Zustand können Sie auf jeder separaten Grillplatte verschiedene Arten von Speisen zubereiten (z. B. Würste, Pfannkuchen, Spiegeleier usw.).

Um den Grill wieder zusammenzubauen, schließen Sie einfach den Deckel.

III. VORBEREITUNG UND GEBRAUCH

Entfernen Sie alle Verpackungsmaterialien und nehmen Sie den Grill mit Zubehör heraus. Von dem Grill entfernen Sie alle eventuellen adhäsive Folien, Aufkleber oder Papier. Verbinden Sie den Grill zu el. Netz. Bei dem ersten Gebrauch stellen Sie ihn in die Position 3 ein und lassen ihn bei offenem Fenster im Betrieb ca. 10 Minuten, dann schalten Sie ihn aus und abkühlen lassen. Kurzes, leichtes Rauchen ist kein Defekt und ein Grund, sich über das Gerät zu beschweren. Waschen Sie nach dem Abkühlen die Teile mit Lebensmittelkontakt in heißem Wasser mit einem Reinigungsmittel, spülen Sie sie gründlich mit sauberem Wasser ab und wischen Sie sie trocken oder lassen Sie sie trocknen. Das Gerät ist jetzt betriebsbereit.

IV. HINWEISE ZUR BEDIENUNG (Abb. 5, 6, 7)

Stellen Sie den Grill auf eine feste, ebene und trockene Oberfläche (z. B. Küchentisch) in einer Höhe von mindestens 85 cm außerhalb der Reichweite von Kindern. Stecken Sie den Stecker des Netzteils A6 in die el. Steckdose und stellen Sie sicher, dass es nicht unter dem Grill und über scharfe oder heiße Oberflächen geht. El. Steckdose muss leicht zugänglich sein, damit das Gerät im Gefahrenfall leicht von der Stromversorgung getrennt werden kann. Die rote Kontrollanzeige A3 leuchtet auf und signalisiert die Verbindung zum el. Netz. Die Platten beginnen sich zu erwärmen. Lassen Sie freie Stelle für die ordentliche Ventilation. Bevor Sie den Grill benutzen, schieben Sie einfach Behälter B unter die Spüle im Kochfeld, um überschüssigen Saft und Fett aufzufangen. Den Temperaturregler A1 stellen Sie in die Position 1 oder 2 oder 3 ein. Lassen Sie den Grill bei geschlossenem Deckel ohne Essen vorheizen. Sobald die Arbeitstemperatur erreicht ist, legen Sie die Lebensmittel auf die Grillplatte A5 (vorzugsweise in der Mitte) und schließen Sie den Deckel. Das schwimmende Scharnier passt die Höhe des oberen Deckels automatisch an die Dicke / Stärke des Lebensmittels an. Während des Grillens können Sie die Platten mit dem A4-Griff "leicht" zusammendrücken. Wenn Sie fertig sind, ziehen Sie den Netzstecker aus der Steckdose und lassen Sie ihn abkühlen.

VORSICHT

- Wir empfehlen, während der Handhabung schützende Arbeitshilfen (z. B. Handschuhe) zu verwenden).
- Lassen Sie den leeren Grill nicht länger als 20 Minuten eingeschaltet.
- Lassen Sie die Platten immer auf Arbeitstemperatur erwärmen, bevor Sie Lebensmittel einladen. Lassen Sie den Deckel geschlossen, wenn Sie die Platten erhitzen.
- Legen Sie niemals gefrorenes oder schweres Essen auf einen warmen Teller.
- Legen Sie niemals Folie oder anderes Material oder Gegenstände zwischen die Platinen und die Heizung.
- Stellen Sie niemals eine kalte Platte auf eine heiße Heizung.
- Verwenden Sie keine Metallzangen, Dreher, Messer oder andere scharfe Metallküchenutensilien, da diese die Antihaftoberfläche der Grillplatten beschädigen könnten.
- Schneiden Sie niemals verarbeitete Lebensmittel auf Tellern!

V. WARTUNG (Abb. 1, 12)

Trennen Sie das Gerät vor jeder Wartung von der Stromversorgung, durch Ziehen des Steckers des Netzteils aus dem el. Netz und lassen sie das Gerät abkühlen! Die Reinigung machen Sie regelmäßig nach jedem Gebrauch mit einem feuchten weichen Tuch! Verwenden Sie keine scharfen und aggressiven Reinigungsmittel (z. B. scharfe Gegenstände, ätzende Rohrreiniger usw.).

Verwenden Sie keine Druck-Waschanlagen (z. B. Spülmaschine, Wap, Dampfreiniger)! Entfernen Sie alle Fettsuren vom Grill und Speisereste, die an den Platten haften, z. B. mit einem Standard-Küchenwender aus Kunststoff.

Für einfachere Reinigung können Sie die Platten von dem Grill herausnehmen. Die Abtropfschale **B** wischen Sie im heißen Wasser mit einem Reinigungsmittel und trocknen (die Spülmaschine kann man benutzen).

Allgemein sollten Sie den Grill nach jedem Gebrauch reinigen. Trocknen Sie alle Teile und die Oberfläche des Grills ordnungsgemäß, bevor Sie ihn erneut verwenden. Wenn das Netzkabel verschmutzt ist, wischen Sie es mit einem feuchten Tuch ab. Es ist normal, dass sich die Farbe der Oberflächen im Laufe der Zeit ändert. Diese Änderung ändert jedoch in keiner Weise die Eigenschaften der Oberfläche und ist kein Grund, sich über das Gerät zu beschweren! Sie können ein schönes Aussehen der Platten erzielen, wenn Sie sie länger verwenden und leicht mit Öl oder anderem Fett verschmiert sind.

Herausnehmen und Einsetzen der Platten (Abb. 2, 3, 4)

Das Herausnehmen der Verriegelung A7 und entsichern Sie die Grillplatte **A5** und kippen sie aus. Führen Sie die Laschen auf der Platine in die beiden Löcher im Gehäuse ein und verriegeln Sie sie dann (Sie hören ein hörbares Klicken).

Aufbewahrung

Vor der Aufbewahrung stellen Sie sich sicher, dass der Grill abgekühlt ist. Den Grill bewahren Sie (auch vertikale/senkrechte Position) auf einer trockenen und sicheren Stelle auf, außerhalb der Reichweite von Kindern und gebrechlichen Personen. Das Gerät kann man in vertikaler Position aufbewahren.

VI. UMWELTSCHUTZ



Sofern es die Maße zuließen, sind alle Teile des Gerätes, die Verpackung, andere Komponente und das Zubehör mit dem verwendeten Material für deren Recycling gekennzeichnet. Die am Produkt oder in der Begleitdokumentation aufgeführten Symbole bedeuten, dass die verwendeten elektrischen bzw. elektronischen Produkte nicht zusammen mit dem kommunalen Abfall entsorgt werden dürfen. Geben Sie diese zum Zweck der richtigen Entsorgung in dafür bestimmten Wertstoffsammelstellen ab, wo sie kostenlos entgegengenommen werden. Durch eine richtige Entsorgung dieser Produkte tragen Sie dazu bei wertvolle Rohstoffe zu erhalten und vorbeugend negative Auswirkungen auf die Umwelt und menschliche Gesundheit zu vermeiden, was die Folgen einer falschen Entsorgung von Abfällen sein könnten. Fordern Sie weitere Einzelheiten von Ihrer örtlichen Behörde bzw. von der nächstliegenden Wertstoffsammelstelle an. Bei einer falschen Entsorgung dieser Art von Abfall können im Einklang mit den nationalen Vorschriften Geldstrafen verhängt werden.

Falls das Gerät definitiv außer Betrieb genommen werden soll, wird empfohlen, die Anschlussleitung des Gerätes nach der Trennung vom Stromnetz abzuschneiden, das Gerät wird somit unbrauchbar.

Jeder Austausch von Teilen, der Eingriffe in die Elektroteile des Gerätes mit sich bringt, muss von einer Fachwerkstatt durchgeführt werden! Ein Verstoß gegen diese Anweisungen des Herstellers zieht den Verlust der Garantie nach sich!

VII. TECHNISCHE DATEN

Spannung (V) / Leistung (W)	angegeben auf dem Typenschild
Gewicht (kg) ca.	3,35
Gerät der Schutzklasse	I.
Abmessungen ca. (LxTxH) (mm)	295 x 386 x 145
Leistung in Sparmodus	0,00 W.

Änderungen im Sinne des technischen Fortschrittes behalten wir uns vor.

HOT – Heiß. HOUSEHOLD USE ONLY – Nur für den Hausgebrauch bestimmt.

DO NOT COVER – Nicht abdecken. DO NOT IMMERSE IN WATER OR OTHER LIQUIDS – Nicht ins Wasser oder andere Flüssigkeiten tauchen.



TO AVOID DANGER OF SUFFOCATION, KEEP THIS PLASTIC BAG AWAY FROM BABIES AND CHILDREN. DO NOT USE THIS BAG IN CRIBS, BEDS, CARRIAGES OR PLAYPENS. THIS BAG IS NOT A TOY. Erstickungsgefahr. Verwenden Sie diesen Beutel

nicht in Wiegen, Kinderbetten, Kinderwaagen oder Kindergittern. Legen Sie den PE-Beutel außerhalb der Reichweite von Kindern ab. Der Beutel ist kein Spielzeug.



VORSICHT



VORSICHT: HEISSE OBERFLÄCHE

Hersteller/Inverkehrbringer: ETA a. s., Křižíkova 148/34, Karlín, 18600 Praha 8, CZECH REPUBLIK.

Service: Omega electric GmbH, Servicezentrale, Industriering 2, D-04626 Schmölln.

Bei Fragen zu Reparaturen und Bestellung von Ersatzteilen und wenden Sie sich bitte ebenfalls an unsere deutsche Servicezentrale:

Tel.: 034491/58860, Fax: 034491/5886189, Email: info@eta-hausgeraete.de

ZÁRUČNÍ PODMÍNKY

Na výrobek uvedený v tomto záručním listu je poskytována záruka po dobu dvacet čtyři měsíců od data prodeje spotřebiteli.

Záruka se vztahuje na poruchy a závady, které v průběhu záruční doby vznikly chybou výroby nebo vadou použitých materiálů.

Výrobek je možno reklamovat u prodejce, který výrobek prodal spotřebiteli nebo v autorizovaném servisu.

Při reklamaci je nutné předložit: reklamovaný výrobek, originální nákupní doklad, ve kterém je zřetelně uveden typ výrobku a jeho datum prodeje spotřebiteli, případně tento řádně vyplněný záruční list. Záruka platí pouze tehdy, je-li výrobek používán podle návodu k obsluze a připojen na správné síťové napětí.

Spotřebitel ztrácí nárok na záruční opravu nebo bezplatný servis v případě:

- zásahu do přístroje neoprávněnou osobou.
- nesprávné nebo neodborné montáže výrobku.
- poškození přístroje vlivem živelné pohromy.
- používání výrobku pro jiné účely, než je obvyklé.
- používání výrobku k profesionální či jiné výtěžné činnosti.
- používání výrobku s jiným než doporučeným příslušenstvím.
- nesprávné údržby výrobku.
- nepravidłného čištění výrobků zejména v případě, kdy je závada způsobena zbytky potravin, vlasů, domovního prachu nebo jiných nečistot.
- vystavení výrobku nepříznivému vnějšímu vlivu, zejména vniknutím cizích předmětů nebo tekutin (včetně elektrolytu z baterií) dovnitř.
- mechanického poškození výrobku způsobeného nesprávným používáním výrobku nebo jeho pádem.

Pokud zboží při uplatňování vady ze strany spotřebitele bude zasláno poštou nebo přepravní službou, musí být zabaleno v obalu vhodném pro přepravu tak, aby se zabránilo poškození výrobku přepravou.

Aktuální seznam servisních středisek naleznete na: **www.eta.cz**

Případně další dotazy zasílejte na **info@eta.cz**, nebo volejte +420 545 120 545.

Veškeré náležitosti uvedené v tomto záručním listu platí pouze pro výrobky nakoupené a reklamované na území České Republiky.

Typ výrobku:

Datum prodeje:

Výrobní číslo:

Razítko a podpis prodávajícího:

ZÁRUČNÉ PODMIENKY

Na výrobok uvedený v tomto záručnom liste je poskytovaná záruka na dobu dvadsaťštyri mesiacov od dátumu prevzatia tovaru spotrebiteľom. Ak má výrobok uviest' do prevádzky iný podnikateľ než predávajúci, začne záručná doba plynúť až odo dňa uvedenia výrobku do prevádzky, pokiaľ kupujúci objednal uvedenie do prevádzky najneskôr do troch týždňov od prevzatia veci a riadne a včas poskytol na vykonanie služby potrebnú súčinnosť. Záruka sa vzťahuje na vady, ktoré v priebehu záručnej doby vznikli chybou výroby alebo chybou použitých materiálov.

Výrobok je možné reklamovať v ktorejkoľvek prevádzkarni predávajúceho ktorý výrobok predal spotrebiteľovi, v ktorej je prijatie reklamácie v zmysle zákona možné, alebo osoby oprávnenej výrobcom výrobku na vykonávanie záručných opráv.

Pri reklamácií je nutné predložiť: reklamovaný výrobok, originál nákupného dokladu, v ktorom je zreteľne uvedený typ výrobku a jeho dátum predaja spotrebiteľovi prípadne tento riadne vyplnený záručný list.

Výrobok je treba používať podľa návodu na obsluhu a musí byť pripojený na správne sieťové napätie.

Pokiaľ výrobok pri uplatňovaní poruchy zo strany spotrebiteľa bude zasielaný poštou alebo prepravnou službou, musí byť zabalený v obale vhodnom pre prepravu tak, aby sa zabránilo poškodeniu výrobku prepravou.

Aktuálny zoznam servisných stredísk nájdete na: www.eta.sk

Prípadné ďalšie dotazy zasielajte na info@eta.cz alebo volajte +420 545 120 545.

Všetky náležitosti uvedené v tomto záručnom liste platia len pre výrobky nakúpené a reklamované na území Slovenskej republiky.

Typ prístroja:

Dátum predaja:

Výrobné číslo:

Pečiatka a podpis predajca:

WARUNKI GWARANCJI

- 1) Niniejsza gwarancja dotyczy produktów produkowanych pod marką **ETA**, zakupionych w sklepach na terytorium Rzeczypospolitej Polskiej.
- 2) Okres gwarancji wynosi 24 miesiące od daty zakupu produktu.
- 3) Naprawy gwarancyjne odbywają się na koszt Gwaranta we wskazanym przez Gwaranta Autoryzowanym Zakładzie Serwisowym.
- 4) Gwarancją objęte są wady produktu spowodowane wadliwymi częściami i/lub defektami produkcyjnymi.
- 5) Gwarancja obowiązuje pod warunkiem dostarczenia do Autoryzowanego Zakładu Serwisowego urządzenia w kompletnym opakowaniu albo w opakowaniu gwarantującym bezpieczny transport wraz z kompletem akcesoriów oraz z poprawnie i czytelnie wypełnioną kartą gwarancyjną i dowodem zakupu (paragon, faktura VAT, etc.).
- 6) Autoryzowany Zakład Serwisowy może odmówić naprawy gwarancyjnej jeśli Karta Gwarancyjna nosić będzie widoczne ślady przeróbek, jeżeli numery produktów okażą się inne niż wpisane w karcie gwarancyjnej a także jeśli numer dokumentu zakupu oraz data zakupu na dokumencie różnią się z danymi na Karcie Gwarancyjnej.
- 7) Usterki ujawnione w okresie gwarancji będą usunięte przez Autoryzowany Zakład Serwisowy w terminie 14 dni roboczych od daty przyjęcia produktu do naprawy przez zakład serwisowy, termin ten może być przedłużony do 21 dni roboczych w przypadku konieczności sprowadzenia części zamiennych z zagranicy.
- 8) Gwarancją nie są objęte:
 - wadliwe działanie lub uszkodzenie spowodowane niewłaściwym użytkowaniem (np. znaczące zabrudzenie urządzenia, zarówno wewnątrz jak i na zewnątrz, zalanie płynami itp.) lub użytkowanie niezgodne z instrukcją obsługi i przepisami bezpieczeństwa
 - zużycie towaru przekraczające zakres zwykłego używania przez indywidualnego odbiorcę końcowego (zwłaszcza jeżeli był wykorzystywany do profesjonalnej lub innej czynności zarobkowej)
 - uszkodzenia spowodowane czynnikami zewnętrznymi (w tym: wylądowaniami atmosferycznymi, przepięciami sieci elektrycznej, środkami chemicznymi, czynnikami termicznymi) i działaniem osób trzecich
 - uszkodzenia powstałe w wyniku podłączenia urządzenia do niewłaściwej instalacji współpracującej z produktem
 - uszkodzenia powstałe w wyniku zalania wodą, użycia nieodpowiednich baterii (np. ładowanych powtórnie baterii nie będących akumulatorami)
 - produkty nie posiadające wypełnionej przez Sprzedawcę Karty Gwarancyjnej
 - produkty z naruszoną plombą gwarancyjną lub wyraźnymi oznakami ingerencji przez osoby trzecie (nie będące Autoryzowanym Zakładem Serwisowym lub nie działające w jego imieniu i nie będące przez niego upoważnionymi)
 - kable przyłączeniowe, piloty zdalnego sterowania, słuchawki, baterie
 - uszkodzenia powstałe wskutek niewłaściwej konserwacji urządzenia
 - uszkodzenia powstałe w wyniku zdarzeń losowych (np. powódź, pożar, klęski żywiołowe, wojna, zamieszki, inne nieprzewidziane okoliczności)
 - czynności związane ze zwykłą eksploatacją urządzenia (np. wymiana baterii)
 - zapisane na urządzeniu dane w formie elektronicznej (w szczególności Gwarant zastrzega sobie prawo do sformatowania nośników danych zawartych w urządzeniu, co może skutkować utratą danych na nich zapisanych)
 - **uszkodzenia (powodujące np. brak odpowiedzi urządzenia lub jego nie włączanie się) powstałe wskutek wgrania nieautoryzowanego oprogramowania.**
- 9) Jeżeli Autoryzowany Zakład Serwisowy stwierdzi, iż przyczyną awarii urządzenia są przypadki wymienione w pkt. 8 lub nie stwierdzi żadnego uszkodzenia, koszty serwisu oraz całkowite koszty transportu urządzenia pokrywa nabywca.

- 10) W wypadku wystąpienia wypadków wymienionych w pkt. 8 Autoryzowany Zakład Serwisowy wyceni naprawę urządzenia i na życzenie klienta może dokonać naprawy odpłatnej. Uszkodzenia urządzenia powstałe w wyniku wypadków opisanych w pkt. 8 powodują utratę gwarancji.
- 11) Wszelkie wadliwe produkty lub ich części, które zostały w ramach naprawy gwarancyjnej wymienione na nowe, stają się własnością Gwaranta.
- 12) W wypadku gdy naprawa urządzenia jest niemożliwa lub spowodowałaby przekroczenie terminów określonych w pkt. 7 a także kiedy naprawa wiązałaby się z poniesieniem przez Gwaranta kosztów niewspółmiernych do wartości urządzenia Gwarant może wymienić Klientowi urządzenie na nowe o takich samych lub wyższych parametrach. W razie niedostarczenia urządzenia w komplecie Gwarant może wymienić jedynie zwrócone części urządzenia lub dokonać zwrotu zapłaconej ceny jednak wówczas jest upoważniony do odjęcia kosztu części zużytych lub nie dostarczonych przez użytkownika (np. baterii, słuchawek, zasilacza) wraz z reklamowanym urządzeniem.
- 13) Okres gwarancji przedłuża się o czas przebywania urządzenia w Autoryzowanym Zakładzie Serwisowym.
- 14) W wypadku utraty karty gwarancyjnej nie wydaje się jej duplikatu.
- 15) Producent może uchylić się od dotrzymania terminowości usługi gwarancyjnej gdy zaistnieją zakłócenia w działalności firmy spowodowane nieprzewidywalnymi okolicznościami (tj. niepokoje społeczne, klęski żywiołowe, ograniczenia importowe itp).
- 16) Gwarancja nie wyklucza, nie ogranicza ani nie zawiesza praw konsumenta wynikających z niezgodności towaru z umową sprzedaży.
- 17) W sprawach nieuregulowanych niniejszymi warunkami mają zastosowanie przepisy Kodeksu Cywilnego.

Uszkodzenie wyposażenia nie jest automatycznie powodem dla bezpłatnej wymiany kompletnego urządzenia. Jeżeli reklamujesz słuchawki, pilota, kable przyłączeniowe lub inne akcesoria NIE PRZYSYŁAJ całego urządzenia. Skontaktuj się ze sprzedawcą lub producentem w celu uzgodnienia sposobu przeprowadzenia procedury reklamacyjnej bez konieczności przesyłania całego kompletu do serwisu.

Kontakt w sprawach serwisowych: Digison Polska Sp. z o.o., Tel. (071) 3577027, Fax. (071) 7234552, internet: <http://www.digison.pl/sonline/>, e-mail: serwis@digison.pl

Nazwa:	Pieczęć i podpis sprzedawcy:
Data sprzedaży:	
Numer serii:	
1. Data Przyjęcia/Nr Naprawy/ Pieczęć i Podpis Serwisanta:	2. Data Przyjęcia/Nr Naprawy/ Pieczęć i Podpis Serwisanta:
3. Data Przyjęcia/Nr Naprawy/ Pieczęć i Podpis Serwisanta:	4. Data Przyjęcia/Nr Naprawy/ Pieczęć i Podpis Serwisanta:

eta

© DATE 2/9/2016

e.č.38/2016