

---

# Montageanleitung

Geräteschuppen DELUXE XS

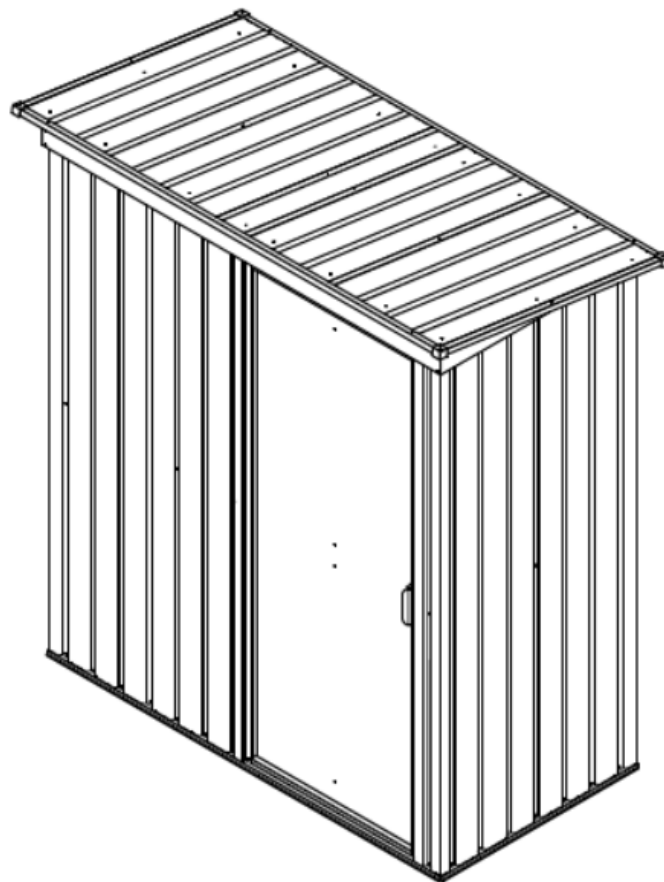

## Inhalt

Symbolerklärung .....	3
Sicherheitshinweise .....	4
Erforderliche Werkzeuge .....	5
Übersicht.....	8
Montage.....	9
Gewährleistung.....	15

## Symbolerklärung



### **WARNUNG**

Das Warn-Symbol weist Sie auf Gefahren hin, bei denen Unfälle oder Beschädigungen auftreten können. Bevor Sie den entsprechenden Montageschritt ausführen, lesen Sie den entsprechenden Hinweis neben dem Symbol.



### **INFO**

Das Info-Symbol gibt Ihnen wichtige Hinweise und weist Sie auf Probleme während des Montagevorganges hin. Beachten Sie diese, bevor der entsprechende Montageschritt durchgeführt wird, um Probleme zu verstehen und vermeiden zu können.

### **Allgemeines**

Die Montageanleitung bezieht sich auf das Geräteschuppen Deluxe XS: Sie enthält wichtige Informationen zur Montage und Verwendung. Lesen Sie die Montageanleitung, insbesondere die Sicherheitshinweise, sorgfältig vor der Inbetriebnahme des Produktes durch und bewahren Sie diese sorgsam auf. Benutzen Sie den Artikel nur wie in dieser Anleitung beschrieben, damit es nicht versehentlich zu Verletzungen oder Schäden kommt. Sollten Sie das Geräteschuppen Deluxe XS an Dritte weitergeben, ist diese Montageanleitung ebenso zu übergeben.

### **Bestimmungsgemäßer Gebrauch**

Der Artikel ist ausschließlich für den privaten Gebrauch bestimmt und nicht für den gewerblichen Einsatz geeignet. Verwenden Sie die Infrarotkabine nur wie in dieser Montageanleitung beschrieben. Jede andere Verwendung gilt als nicht bestimmungsgemäß und kann zu Sachschäden oder Personenschäden führen. Der Hersteller übernimmt keine Haftung für Schäden, die durch nicht bestimmungsgemäßen oder falschen Gebrauch entstanden sind.

## Sicherheitshinweise

- Benutzen Sie Arbeitshandschuhe. Einige Teile können scharfkantig sein.
- Halten Sie Kinder und Haustiere vom Montageplatz fern.
- Versuchen Sie auf keinen Fall ein Gerätehaus aufzubauen, wenn Teile fehlen sollten. Denn ein teilweise aufgebautes Haus kann bereits bei leichtem Wind beschädigt werden.
- Beim Einsatz der Stufenleiter darauf achten, dass sie komplett geöffnet ist und sicher steht.  
Bitte stützen Sie sich nicht mit Ihrem vollen Gewicht auf dem Dach des Gerätehauses ab.
- Montieren Sie Ihr Gerätehaus nicht an einem windigen Tag. Die großen Paneele wirken wie ein Segel. Die Montage wird sonst gefährlich und schwieriger.

Planen Sie voraus

### **Achten Sie auf das Wetter**

Achten Sie darauf, dass der Tag, den Sie für die Montage wählen, trocken und windstill ist. Versuchen Sie NICHT, Ihren Geräteschuppen bei windigem Wetter zu montieren, da die Gefahr besteht, dass die Paneele beschädigt oder Personen verletzt werden. Seien Sie vorsichtig bei nassem oder schlammigem Boden.

### **Teamarbeit:**

Für die Montage sind mindestens zwei Personen erforderlich.

### **Auswahl des Standorts**

Vermeiden Sie überhängende Bäume so weit wie möglich, da Laub eine regelmäßige Reinigung erforderlich macht und abgebrochene Äste eine potenzielle Gefahr darstellen. Kleine Bäume, Sträucher oder Zäune in der Nähe können hilfreich sein und als Windschutz dienen.

### **Der Sockel**

Bevor Sie mit der Montage des Gerätehauses beginnen, muss das Fundament fertiggestellt sein. Ganz gleich, für welche Art von Fundament Sie sich entscheiden, das Fundament muss widerstandsfähig, eben und rechtwinklig sein.

Der Geräteschuppen ist nicht dafür ausgelegt, direkt auf den Rasen montiert zu werden.

Der Sockel kann aus behandeltem Holz oder Beton bestehen, um zu verhindern, dass Feuchtigkeit in das Gerätehaus eindringt.







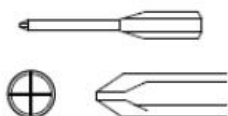
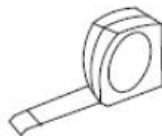







Wenn eine Betonunterlage hergestellt wird, ist es wichtig, dass diese den Kanten hin abfällt, um das Eindringen von Wasser zu verhindern. Vor dem Aufbau des Geräteschuppens muss der Beton oder Zement eine gewisse Zeit trocknen.

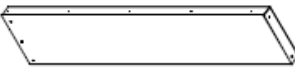



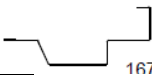

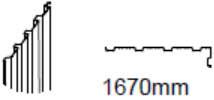
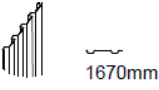
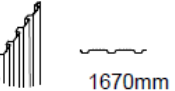
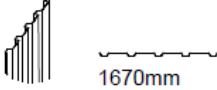
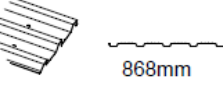
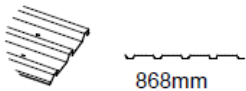
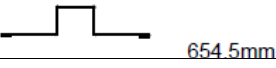

Fundamente können auch aus Ziegeln, Blöcken oder auf eine Betonfundamenten erreicht werden

## Erforderliche Werkzeuge



Tragen Sie während der Montage bitte Schutzhandschuhe.

Nr.	Teil	Menge
1	 752mm	2
2	 752mm	1
3	 1501mm	1
7	 1469mm	1
9	 718mm	1
11	 718mm	1
10	 1473mm	1
12		1
21L		1
21R		1
15	 1625mm	2
17	 868mm	2
4L	 1670mm	1
4R	 1670mm	1
6	 662mm	1
S2		130
S3		132

Nr.	Teile	Menge
P4	 1670mm	4
P13	 1670mm	1
P12	 1670mm	1
P3	 1670mm	4
P5	 868mm	2
P6	 868mm	2
18	 654.5mm	3
D1	 1660X659mm	1
G2		2
GD		2
GB		1
GC		4
F1		130
F2		30
F3		4

# Übersicht

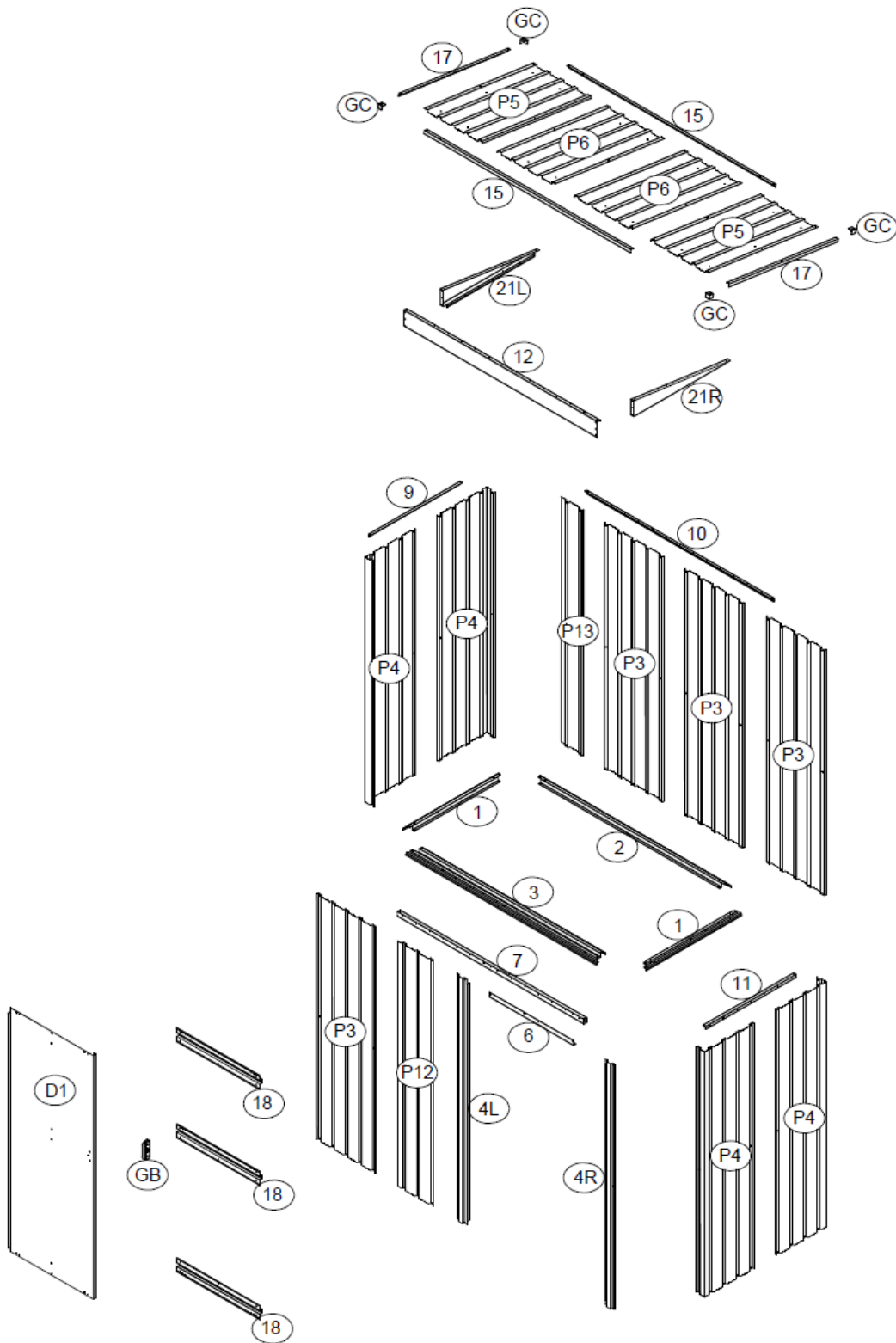



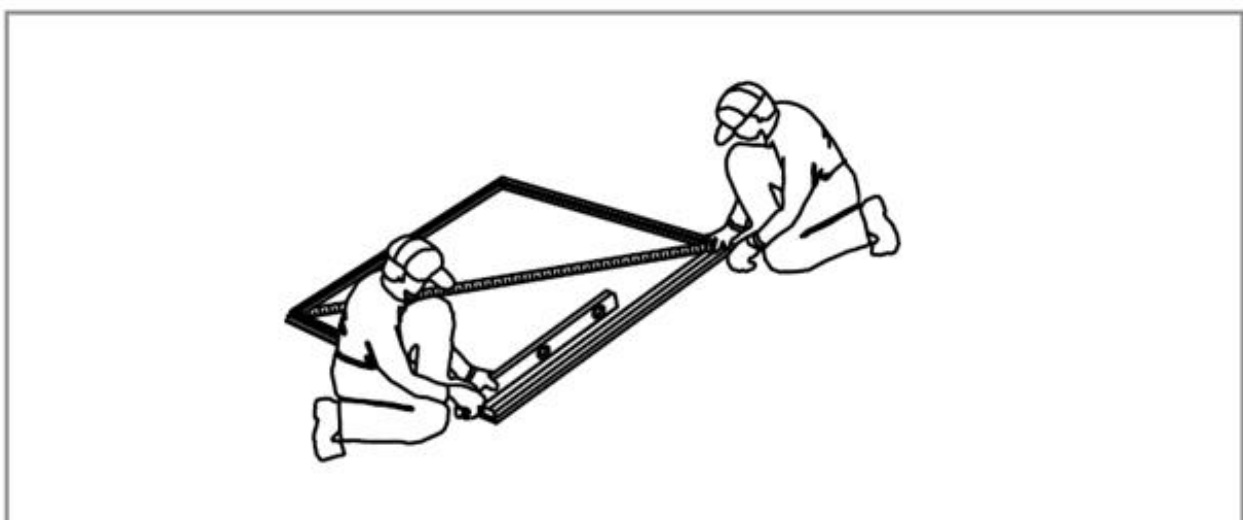
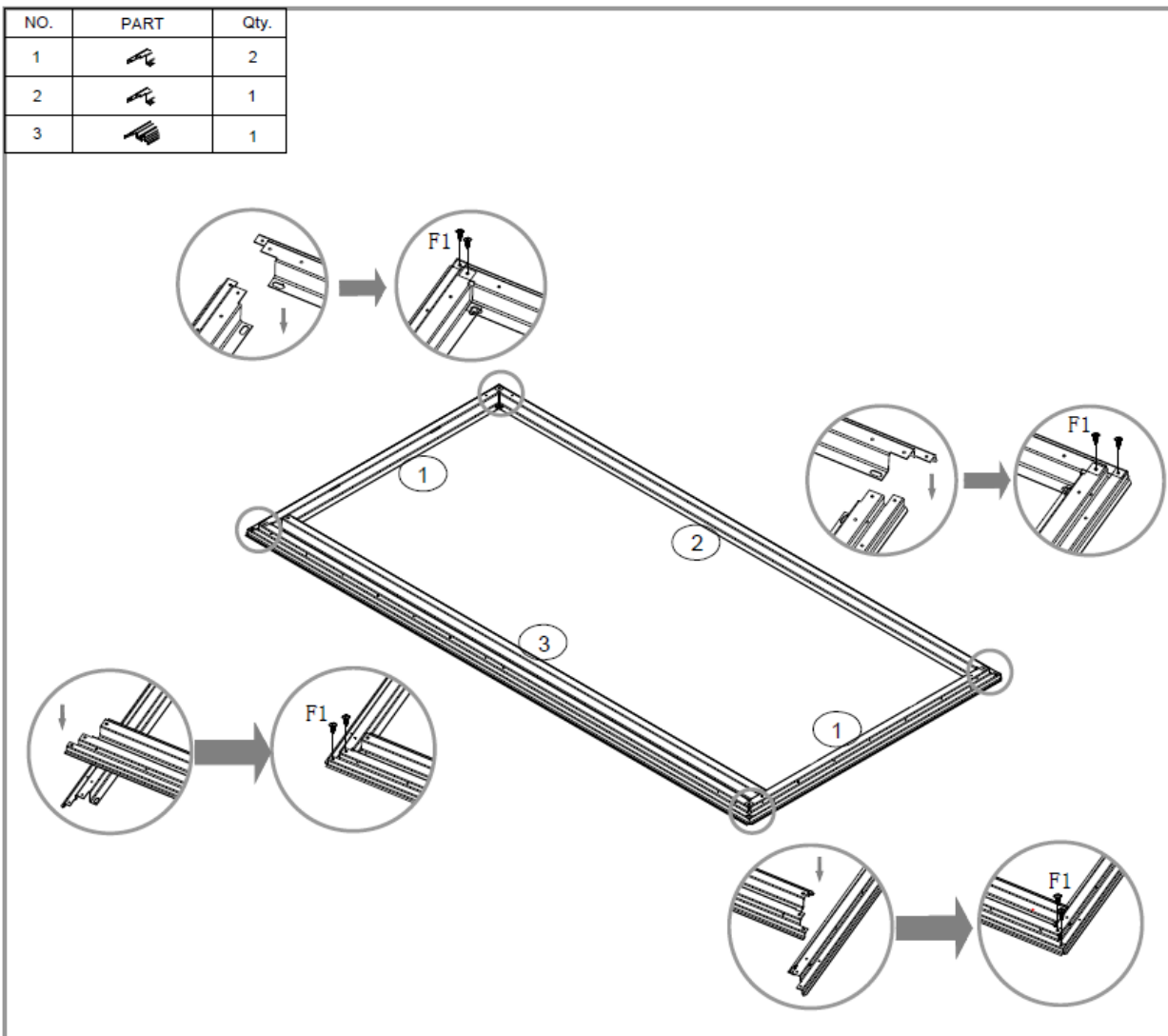

## Montage



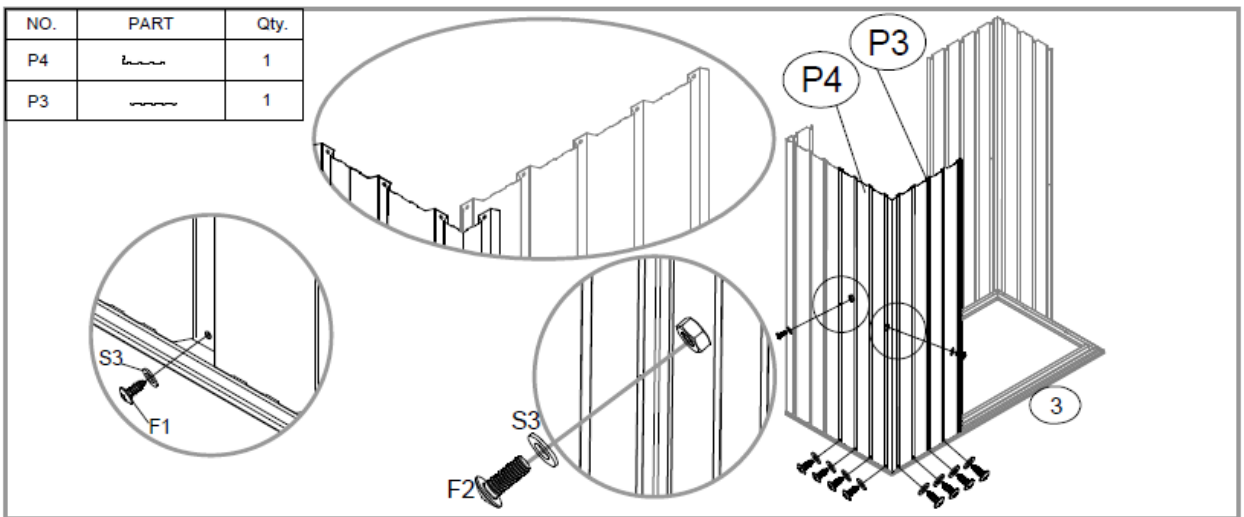
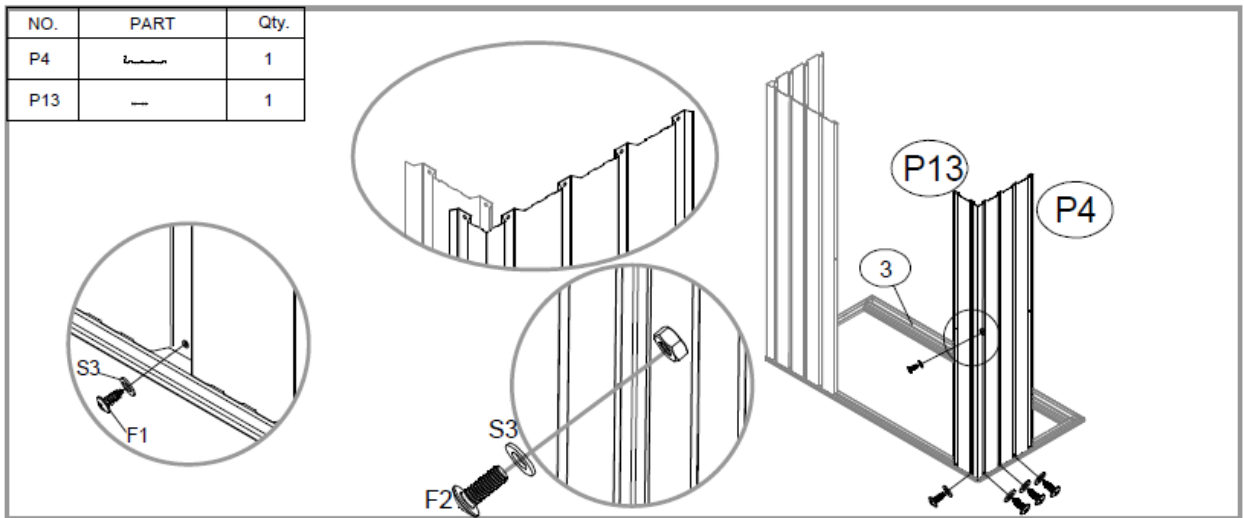
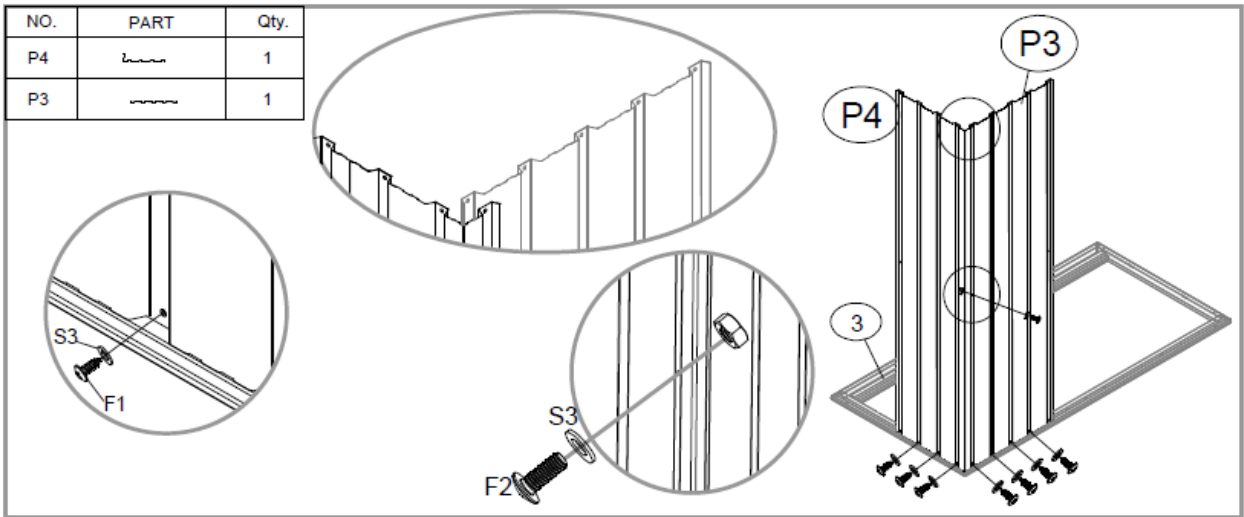

1. Wenn die Diagonalmaße gleich sind, ist der Rahmen quadratisch.
2. Die Bodenrahmen müssen rechtwinklig und eben sein, da sonst die Löcher nicht richtig ausgerichtet werden können.

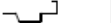

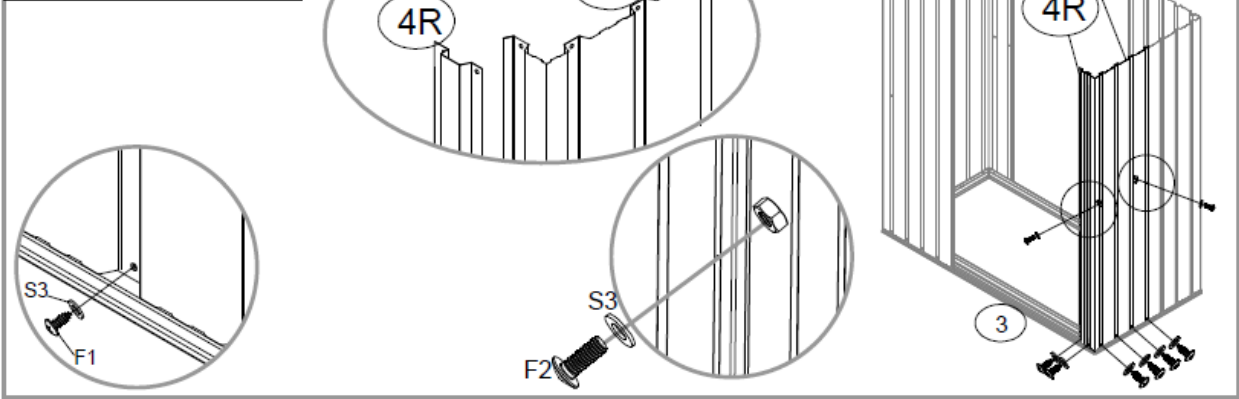

NO.	PART	Qty.
P4		1
4R		1



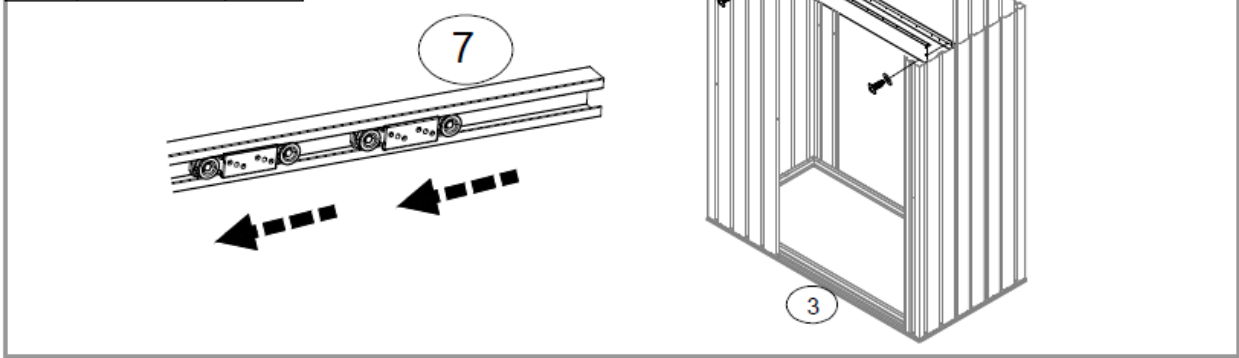

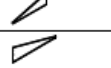
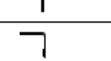

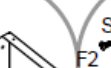
NO.	PART	Qty.
7		1
12		1
G2		2

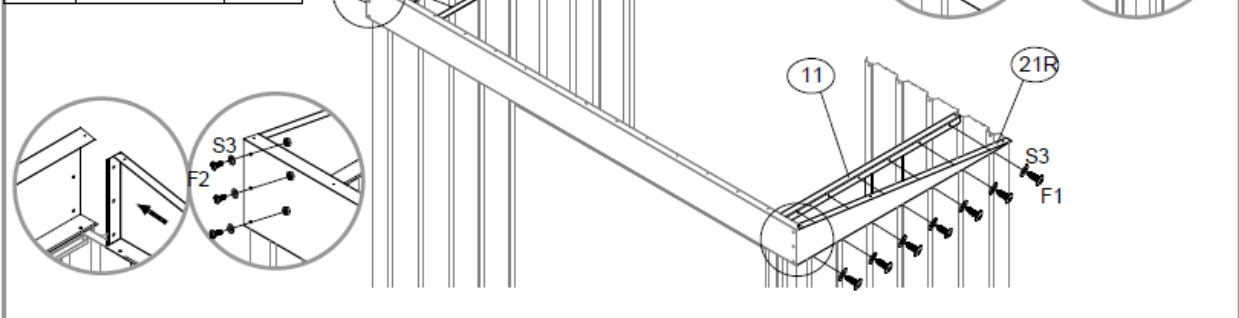

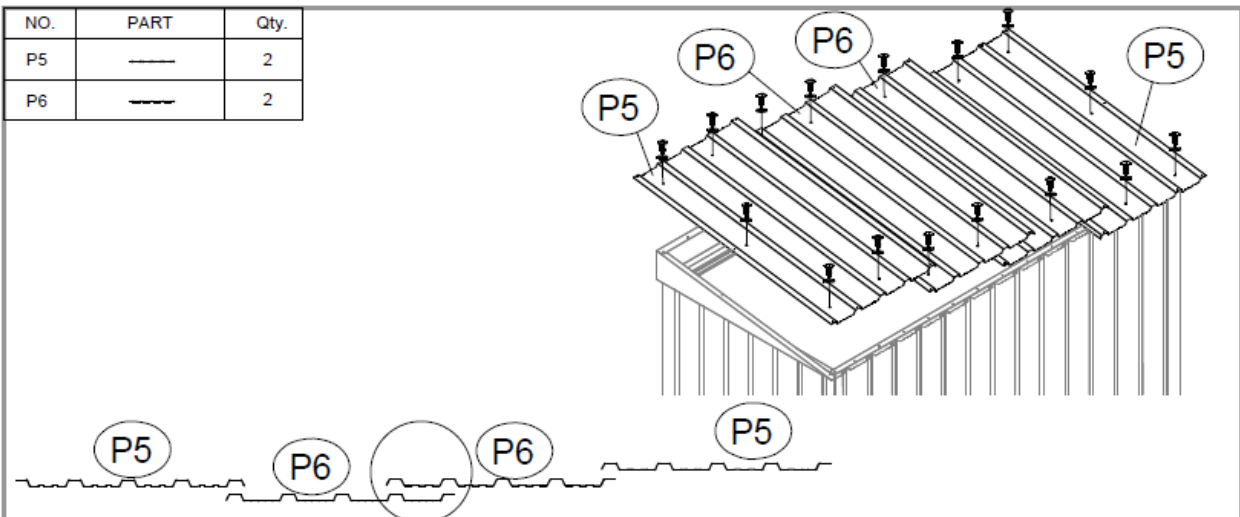
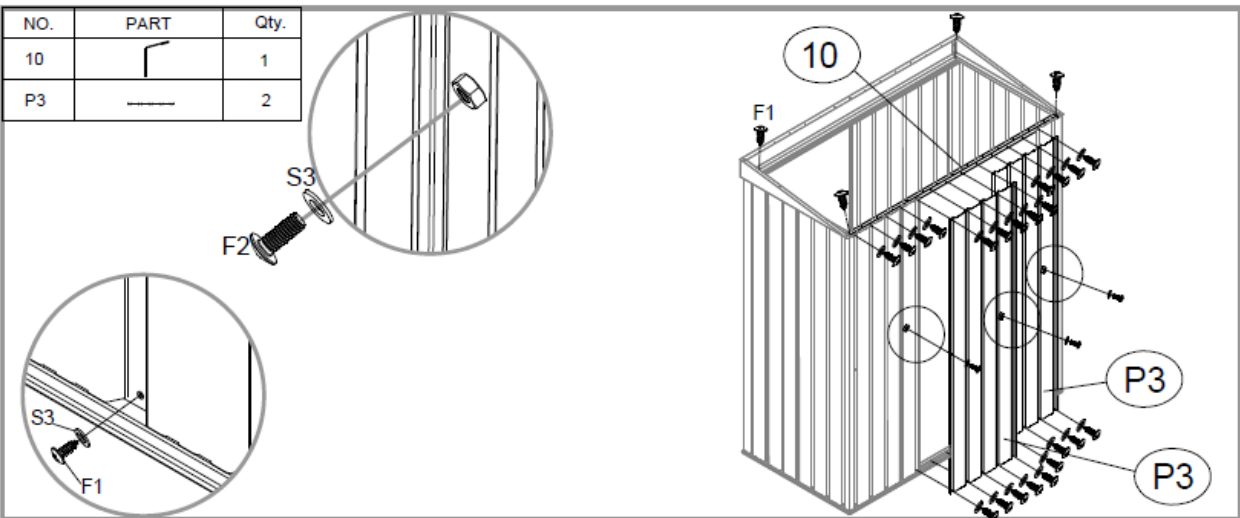
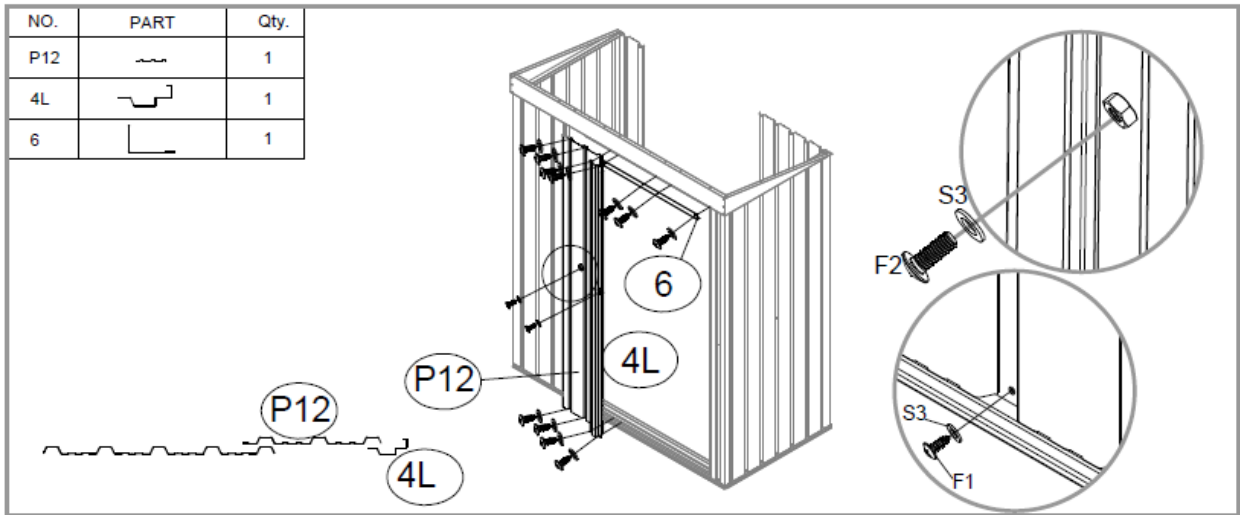

NO.	PART	Qty.
21L		1
21R		1
9		1
11		1



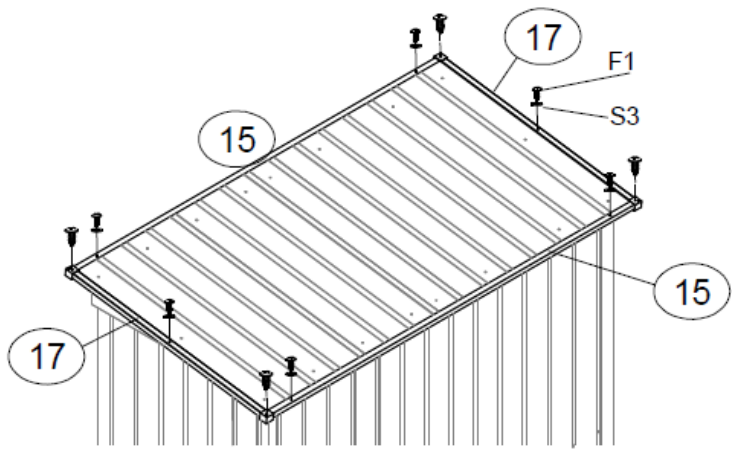
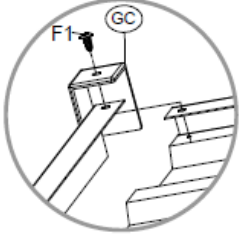

NO.	PART	Qty.
15		2
17		2
GC		4



NO.	PART	Qty.
D1		1
GB		1

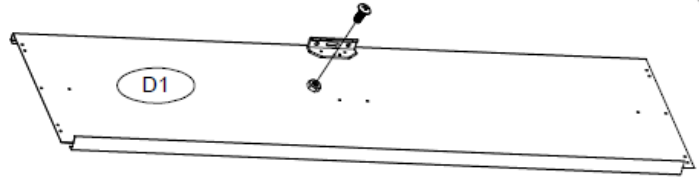
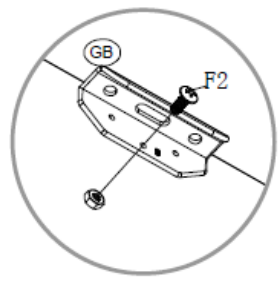

NO.	PART	Qty.
18		3

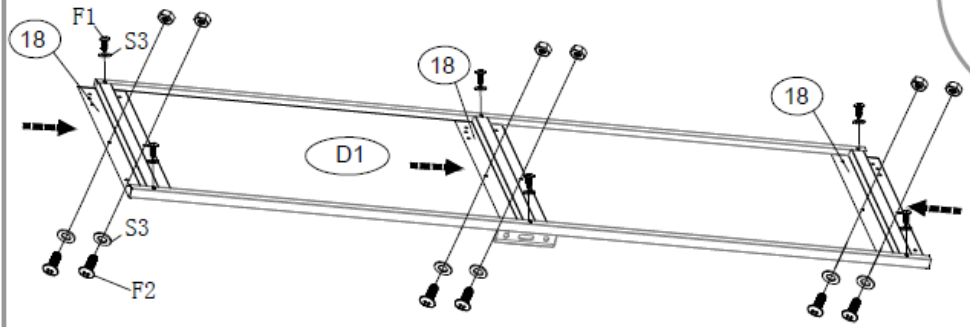
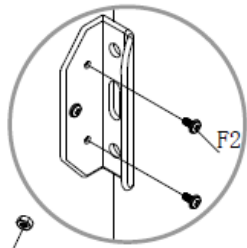

NO.	PART	Qty.
GD		2

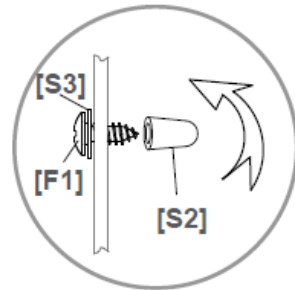
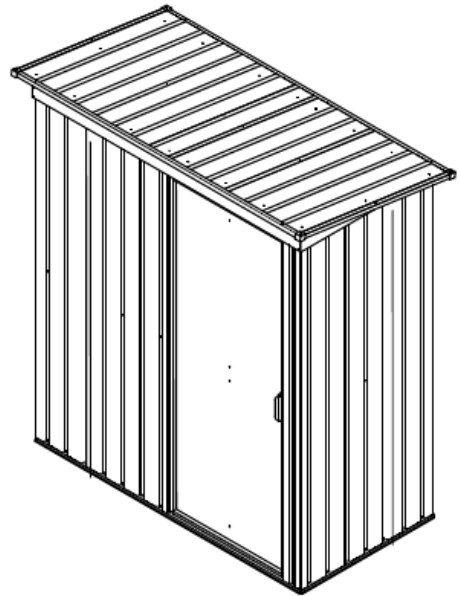
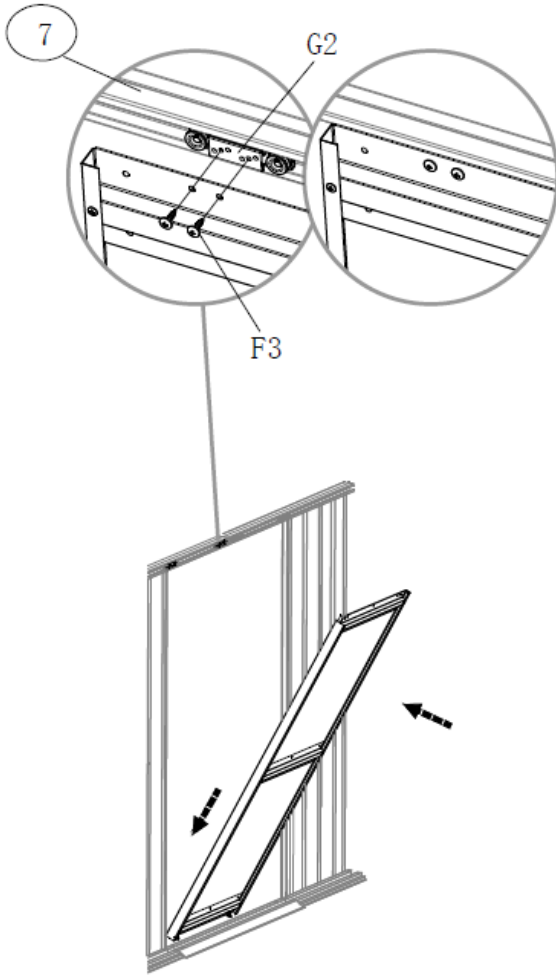
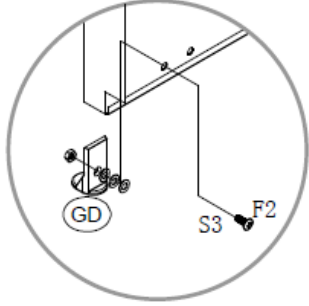

## Gewährleistung

Es bestehen die gesetzlichen Mängelhaftung- und Gewährleistungsrechte ab Kaufdatum.  
Im Fall von Mängeln an diesem Produkt wenden Sie sich bitte schriftlich an den Hersteller:

**Home Deluxe GmbH**  
**Schanzweg 2**  
**32312 Lübbecke**  
**Deutschland**  
[info@homedeluxe.de](mailto:info@homedeluxe.de)

**Reklamationen, die aufgrund unsachgemäßer Montage oder Nutzung entstehen, sind von der Gewährleistung ausgeschlossen.**

## **Modell:**

Geräteschuppen DELUXE - XS (Artikel-ID 17067)