

ALAVYA HOME *Kids*



# AUFBAUANLEITUNG

ASSEMBLY INSTRUCTIONS



## **IMPORTANT - RETAIN FOR FUTURE REFERENCE READ CAREFULLY**

Failure to follow these warnings and assembly directions could result in serious injury or death.

**EN**



**ATTENTION**



- During assembly of the product, it is important to keep children away, as the shipment contains small parts that can be life-threatening if swallowed or inhaled.
- Please ensure that all parts are undamaged and properly assembled to minimize injury. Improper assembly may affect safety and functionality.
- Explain to children how to use the product properly and never leave them unattended while playing.
- Regularly check the wooden parts for wear or damage and polish it with sandpaper if necessary.
- Place the product on a level surface with sufficient distance to obstacles such as overhanging branches, clotheslines or electrical wires.
- Remove all sharp objects, broken glass or stones from around the product to avoid risk of injury.
- Ensure that playing children are not endangered and provide a safe environment.
- Fire hazard! Avoid placing the product near open flames and do not place dangerous objects such as candles or electrical appliances in, on or around the item.

Meets the requirements of EN 716-1:2017, EN 716-2:2017.

Your safety and the safety of your children are very important to us. If you have any questions or need further information, please feel free to contact us. Thank you for your understanding and attention to these safety instructions.

## Pflegehinweise für Kindermöbel

- **Wartung:** Bitte ziehen Sie regelmäßig die Schrauben nach, um sicherzustellen, dass alles stabil und sicher sitzt.
- **Naturprodukt Holz:** Unser Kindermöbel bestehen aus Massivholz. Es ist normal, dass Naturprodukte Unregelmäßigkeiten in Farbe und Struktur aufweisen, was jedoch keinen Qualitätsmangel darstellt.
- **Gegebenenfalls** können sich bei längeren Wärmeperioden Trockenrisse bilden, die sich bei kühleren Temperaturen meist wieder zurückbilden. Sollten die Möbel defekt sein, dürfen sie nicht von Kindern benutzt werden, bis sie fachgerecht repariert wurden.
- **Schutz vor Witterungseinflüssen:** Um die Schönheit und Langlebigkeit der Kindermöbel zu gewährleisten, empfehlen wir, sie bei schlechtem Wetter nicht draußen stehen zu lassen.
- **Reinigung und Pflege:** Zur Reinigung verwenden Sie am besten ein leicht angefeuchtetes, fusselfreies Tuch. Bei hartnäckigeren Verschmutzungen ist die Verwendung eines milden Spülmittels ratsam, das anschließend gründlich ausgespült werden sollte.
- **Entsorgung:** Bitte geben Sie Verpackungsmaterialien sowie ausgediente Produkte bei regionalen Recyclinghöfen ab, um umweltbewusst zu handeln.

Wir hoffen, dass Sie lange Freude an unseren hochwertigen Kindermöbeln haben werden. Für weitere Fragen stehen wir Ihnen gerne zur Verfügung. Vielen Dank für Ihr Vertrauen in unser Produkt.

Alavya Home Premium Textil GmbH



+49 (0)30-62938631



info@alavya-home.de



Lise-Meitner-Str. 39 | 10589 Berlin

**BEWERTEN  
SIE UNS!**

HELP ?



## WICHTIGE INFORMATION FÜR RETOUREN

Bitte aufmerksam lesen.  
Bitte bewahren Sie den Originalkarton  
mindesten 14 Tage auf!

Wir möchten Sie darauf hinweisen, dass wir Retouren nur im Originalkarton zurückgesendet akzeptieren. Die Verpackung dient nicht nur dazu, die Ware während des Transports zu schützen, sondern auch, um sicherzustellen, dass die Rücksendung in einem angemessenen Zustand erfolgt. Wir bieten eine vollständige Rückerstattung des Kaufpreises für Artikel an, die in ihrem Originalkarton vollständig und ordentlich verpackt sind und an uns zurückgesendet werden. Bitte beachten Sie, dass wir bei Rücksendungen, die nicht im Originalkarton erfolgten oder unzureichend verpackt wurden, nur den halben Kaufpreis erstatten. Dies liegt daran, dass wir die Ware in einem wiederverkaufsfähigen Zustand zurückerhalten müssen, um anderen Kunden hochwertige Produkte anbieten zu können. Wir möchten sicherstellen, dass alle unsere Kunden einwandfreie Produkte erhalten und dass wir Rücksendungen effizient bearbeiten können.

Wenn Sie eine Retoure anmelden möchten, kontaktieren Sie bitte unseren Kundenservice per E-Mail unter  [info@alavya-home.de](mailto:info@alavya-home.de).

Alavya Home Premium Textil GmbH



+49 (0)30-62938631



[info@alavya-home.de](mailto:info@alavya-home.de)



Lise-Meitner-Str. 39 | 10589 Berlin



HELP ?





Ihre Zufriedenheit liegt uns sehr am Herzen, und wir hoffen, dass Sie mit unserem Produkt und unserem Kundenservice rundum glücklich sind!

Ihre Meinung ist für uns von unschätzbarem Wert, denn sie hilft uns dabei, unsere Leistungen stetig zu verbessern und Ihre Bedürfnisse noch besser zu erfüllen.

Wenn Sie einen Moment Zeit finden könnten, würden wir uns sehr freuen, wenn Sie Ihre Erfahrung mit unserem Produkt und dem Kundenservice in Form einer Bewertung teilen würden.

Ihre ehrliche Rückmeldung ist uns wichtig und kann anderen potenziellen Kunden dabei helfen, die richtige Entscheidung zu treffen.

Es ist uns ein Anliegen, dass Sie mit Ihrem Einkauf bei uns rundum zufrieden sind, und wir setzen alles daran, Ihre Erwartungen zu übertreffen.

Ihre Bewertung ist eine wertvolle Bestätigung unserer Bemühungen und ermutigt uns, weiterhin unser Bestes zu geben.

Vielen Dank für Ihr Vertrauen in unser Unternehmen. Wir freuen uns auf Ihre Bewertung und stehen Ihnen jederzeit für weitere Fragen oder Anliegen zur Verfügung.

Herzliche Grüße  
Team Alavya Home

**ALAVYA HOME** *Kids*  
KREATIVE & NACHHALTIGE KINDERZIMMER

# Service · Dienstverlening · Serwis · Servis · Сервисная служба

Name · Naam · Nazwa · Isim · Название

Nr. · No. · Номер

Typ · Type · Tip · Тип

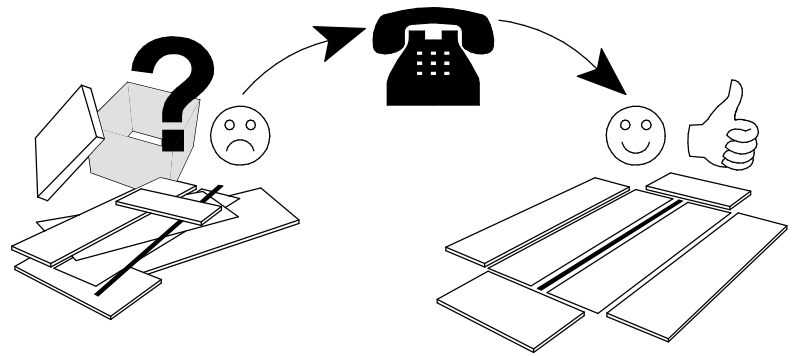
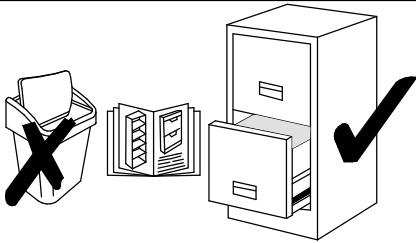

N	Size/MaB (mm)	Qty	✓
1	900x40	1	
2	905x458	1	
3	905x458	1	
4	400x888	1	
5	515x900	1	
6	398x890	1	

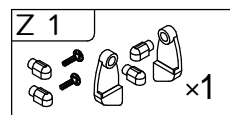
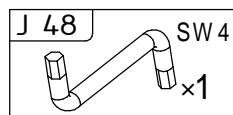
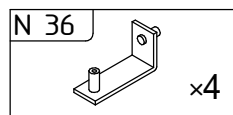
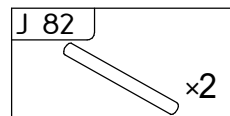
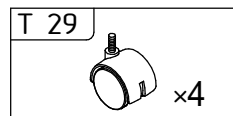
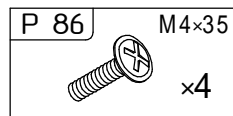
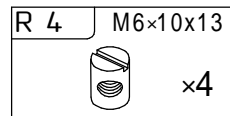
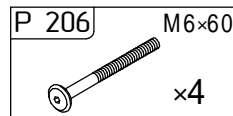
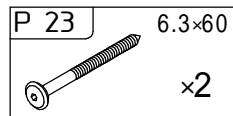

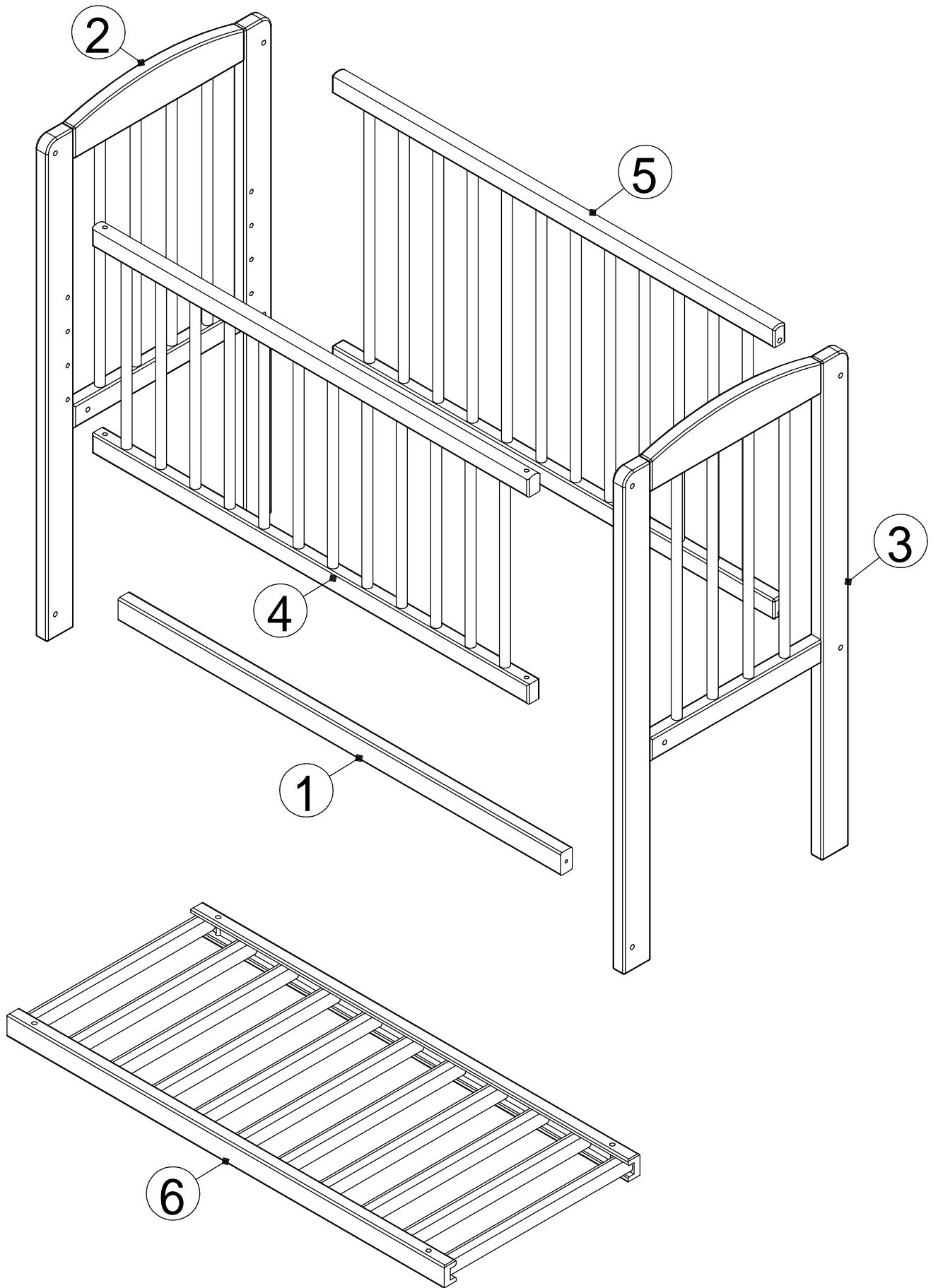

1

1.

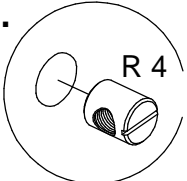

2.

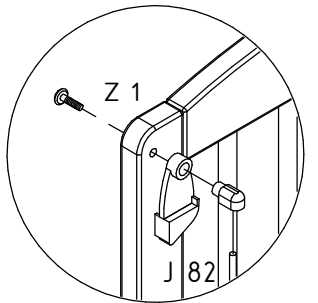
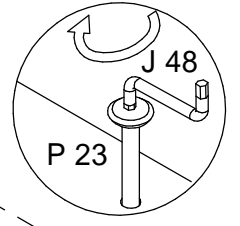
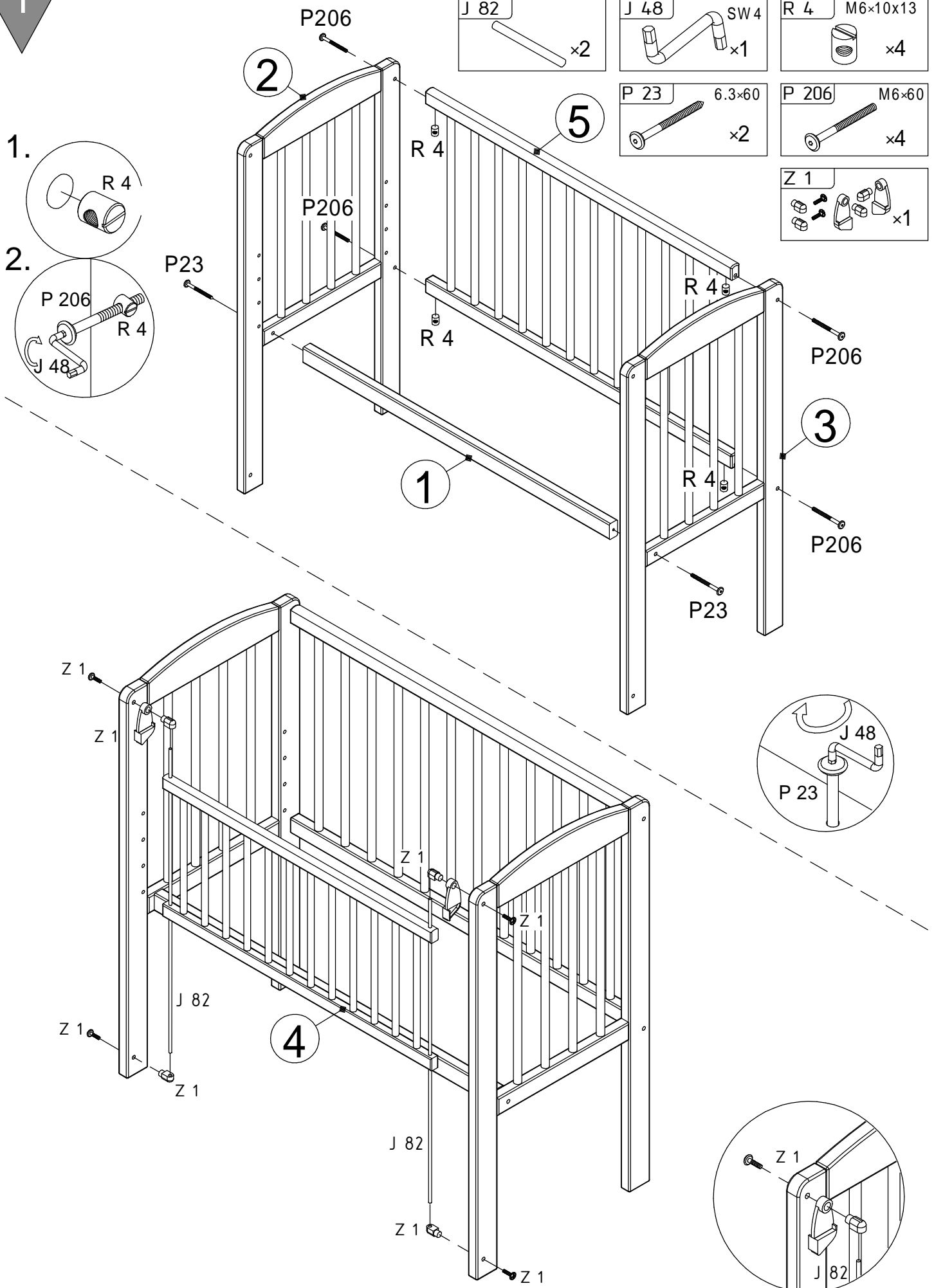
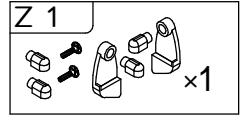
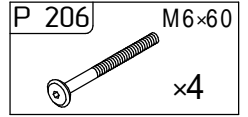
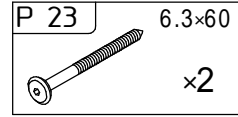
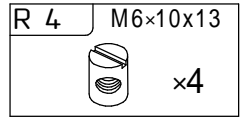
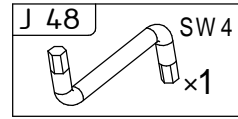
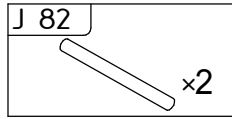
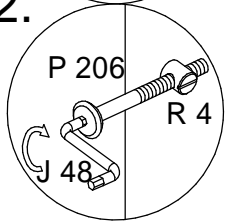



2

