

- D** Originalbetriebsanleitung - Rasentrimmer
- GB** Translation of the original instructions - Grass trimmer
- F** Traduction du mode d'emploi d'origine - Coupe-bordures à accu
- I** Traduzione del Manuale d'Uso originale - Tagliaerba a filo con accumulatore
- NL** Vertaling van de originele gebruiksaanwijzing - Strimmer
- CZ** Překlad originálního návodu k provozu - Strunová sekačka
- SK** Preklad originálneho návodu na prevádzku - Akumulátorový vyžinač
- H** Az eredeti használati utasítás fordítása - Fűkasza
- SLO** Prevod originalnih navodil za uporabo - Nitna kosilnica
- HR** Prijevod originalnog naputka za uporabu. -Nitna kosilica
- BG** Превод на оригиналната инструкция - Акумулаторен струнен тример
- RO** Traducerea modului original de utilizare - Cositoare cu acumulator de tuns iarba
- BIH** Prijevod originalnih uputstava za upotrebu. - Nitna kosilica
- PL** Tłumaczenie oryginalnej instrukcji obsługi - Podkaszarka do trawy



## RT 18-0

58599



GÜDE GmbH & Co. KG  
Birkichstrasse 6  
74549 Wolpertshausen  
Deutschland



**DEUTSCH**

ENGLISH

FRANÇAIS

ITALIANO

NEDERLANDS

CESKY

SLOVENSKY

MAGYAR

SLOVENIJA

HRVATSKI

БЪЛГАРСКИ

ROMÂNIA

BOSANSKI

POLSKI

**Bitte lesen Sie die Betriebsanleitung vor Inbetriebnahme sorgfältig durch.**

Please read the instructions carefully before starting the machine.

Veillez lire avec soin le mode d'emploi avant la mise en service

Leggere attentamente le istruzioni per l'uso prima di mettere in funzione l'elettrodomestico.

Graag instructies zorgvuldig doorlezen vóórdát u de machine in gebruik neemt.

Před spuštěním stroje si pečlivě pročtěte návod k používání.

Pred prvým použitím prístroja si pozorne prečítajte návod na obsluhu.

Kérjük alaposan olvassa el a tájékoztatót mielőtt a gépet használja.

Pred uvedbo v pogon prosim natančno preberite priložena navodila za uporabo.

Prije puštanja u rad pažljivo pročitajte naputak za upotrebu.

Преди пускане на уреда в действие моля прочетете внимателно инструкцията за използване.

Va rugăm să citiți cu atenție modul de utilizare înaintea punerii utilajului în funcțiune.

Pre puštanja u rad pažljivo pročitajte uputstvo za upotrebu.

Przed przystąpieniem do uruchomienia prosimy o dokładne zapoznanie się z instrukcją obsługi.



**INBETRIEBSNAHME** | STARTING-UP THE MACHINE | MISE EN SERVICE | MESSA IN FUNZIONE |  
INBEDIJFSTELLING | UVEDENÍ DO PROVOZU | UVEDENIE DO PREVÁDZKY | ÜZEMBE HELYEZÉS |  
UVEDBA V POGON | PUŠTANJE U RAD | ПУСКАНЕ В ДЕЙСТВИЕ | PUNEREA ÎN FUNCȚIUNE |  
PUŠTANJE U RAD | URUCHOMIENIE \_\_\_\_\_ 2

**Deutsch** **TECHNISCHE DATEN | BESTIMMUNGSGEMÄSSE VERWENDUNG | ANFORDERUNG AN DEN  
BEDIENER | RESTRIKSIE | VERHALTEN IM NOTFALL | SYMBOLE | SICHERHEITSHINWEISE |  
AKKU | ARBEITSHINWEISE | WARTUNG | ENTSORGUNG | GEWÄHRLEISTUNG | SERVICE** \_\_\_\_\_ 10

**English** TECHNICAL DATA | SPECIFIED CONDITIONS OF USE | REQUIREMENTS FOR OPERATING STAFF | RESIDUAL RISKS |  
EMERGENCY PROCEDURE | SYMBOLS | SAFETY INSTRUCTIONS | BATTERY | WORK INSTRUCTIONS | MAINTENANCE |  
DISPOSAL | GUARANTEE | SERVICE \_\_\_\_\_ 17

**Français** CARACTÉRISTIQUES TECHNIQUES | UTILISATION CONFORME À LA DESTINATION | OPÉRATEUR | RIQUES RÉSIDUELS |  
CONDUITE EN CAS D'URGENCE | SYMBOLES | INSTRUCTIONS DE SÉCURITÉ | BATTERIE | CONSIGNES DE TRAVAIL |  
ENRETIEN | LIQUIDATION | GARANTIE | SERVICE \_\_\_\_\_ 23

**Italiano** DATI TECNICI | USO IN CONFORMITÀ ALLA DESTINAZIONE | REQUISITI ALL'OPERATORE | PERICOLI RESIDUALI |  
COMPORAMENTO IN CASO D'EMERGENZA | SIMBOLI | NORME DI SICUREZZA | BATTERIE |  
ISTRUZIONI DI LAVORO | MANUTENZIONE | SMALTIMENTO | GARANZIA | SERVIZIO \_\_\_\_\_ 30

**Nederlands** TECHNISCHE GEGEVENS | VOORGESCHREVEN GEBRUIK VAN HET SYSTEEM | EISEN AAN DE BEDIENDE PERSOON |  
RESTRISICO'S | HANDELSWIJZE IN NOODGEVAL | SYMBOLEN | VEILIGHEIDSAVDIEZEN | BATTERIJ |  
WERKINSTRUCTIES | ONDERHOUD | VERWIJDERING | GARANTIE | SERVICE \_\_\_\_\_ 37

**Cesky** TECHNICKÉ ÚDAJE | POUŽITÍ V SOULADU S URČENÍM | POŽADAVKY NA OBSLUHU |  
ZBYTKOVÁ NEBEZPEČÍ | CHOVÁNÍ V PŘÍPADĚ NOUZE | SYMBOLY | BEZPEČNOSTNÍ UPOZORNĚNÍ |  
BATERIE | ÚDRŽBA | PRACOVNÍ POKYNY | LIKVIDACE | ZÁRUKA | SERVIS \_\_\_\_\_ 44

**Slovensky** TECHNICKÉ ÚDAJE | POUŽITIE PODĽA PREDPISOV | POŽIADAVKY NA OBSLUHU | ZVÝŠKOVÉ NEBEZPEČENSTVÁ |  
SPRÁVANIE V PRÍPADE NÚDZE | SYMBOLY | BEZPEČNOSTNÉ POKYNY | BATERIE | PRACOVNÉ POKYNY |  
ÚDRŽBA | LIKVIDÁCIA | ZÁRUKA | SERVIS \_\_\_\_\_ 51

**Magyar** MŰSZAKI ADATOK | RENDELTELTÉS SZERINTI HASZNÁLAT | KÖVETELMÉNYEK A GÉP KEZELŐJÉRE |  
MARADÉKVESZÉLYEK | VISELKEDÉS KÉNYSZERHELYZETBEN | SZIMBÓLUMOK | BIZTONSÁGI TUDNIVALÓK |  
AKKUMULÁTOR | MUNKAUTASÍTÁSOK | KARBANTARTÁS | KISELEJTÉZÉS | JÓTÁLLÁS | SZERVIZ \_\_\_\_\_ 58

**Slovenija** TEHNIČNI PODATKI | UPORABA V SKLADU Z NAMENOM | ZAHTEVE, KI JIH MORA SPOLNJEVATI UPORABNIK |  
SEKUNDARNE NEVARNOSTI | UKREPI V ZASILNIH PRIMERIH | SIMBOLI | VARNOSTNI NAPOTKI |  
BATERIJA | NAVODILA ZA DELO | VZDRŽEVANJE | ODSTRANJEVANJE | GARANCIJA | SERVIS \_\_\_\_\_ 65

**Hrvatski** TEHNIČKI PODACI | NAMJENSKA UPORABA | SZAHTJEVI NA OSOBLJE | SEKUNDARNE OPASNOSTI | POSTUPANJE U  
SLUČAJU NUŽDE | SIMBOLI | SIGURNOSNE UPUTE | BATERIJA | RADNE UPUTE | ODRŽAVANJE | LIKVIDACIJA |  
JAMSTVO | SERVIS \_\_\_\_\_ 72

**Български** ТЕХНИЧЕСКИ ДАННИ | ИЗПОЛЗВАНЕ В СЪОТВЕТСТВИЕ С ПРЕДНАЗНАЧЕНИЕТО | ИЗИСКВАНИЯ ЗА ОБСЛУЖВАНЕ |  
ОСТАТЪЧНИ ОПАСНОСТИ | ПОВЕДЕНИЕ В СЛУЧАЙ НА БЕДА | СИМВОЛИ | УКАЗАНИЯ ЗА БЕЗОПАСНОСТ |  
БАТЕРИЯ | ИНСТРУКЦИИ ЗА РАБОТА | ПОДДРЪЖКА | ЛИКВИДАЦИЯ | ГАРАНЦИЯ | СЕРВИЗ \_\_\_\_\_ 79

**România** DATE TEHNICE | UTILIZARE CONFORM DESTINAȚIEI | COMPORTAMENT ÎN CAZURI EXTREME |  
SIMBOLURI | INSTRUCȚIUNI DE SECURITATE | BATERIE | INSTRUCȚIUNI DE LUCRU | ÎNTREȚINERE |  
LICHIDARE | GARANȚIE | SERVICE \_\_\_\_\_ 86

**Bosanski** TEHNIČKI PODACI I 7 | NAMENSKA UPOTREBA | POSTUPANJE U SLUČAJU NUŽDE | SIMBOLI | UPOZORENJA I  
UPUTSTVA | BATERIJA | RADNA UPUTSTVA | ODRŽAVANJE | LIKVIDACIJA | GARANCIJA | SERVIS \_\_\_\_\_ 93

**Polski** DANE TECHNICZNE | ZASTOSOWANIE ZGODNE Z PRZEZNACZENIEM | WYMAGANIA WZGLĘDEM UŻYTKOWNIKA |  
RZYKO RESZTKOWE | POSTĘPOWANIE W NAGŁYM PRZYPADKU | SYMBOLE | INSTRUKCJE BEZPIECZEŃSTWA |  
AKUMULATOR | INSTRUKCJE ROBOCZE | KONSERWACJA | UTYLIZACJA | GWARANCJA | SERWIS \_\_\_\_\_ 100

**EG-Konformitätserklärung** | EU Declaration of Conformity | Certificat de conformitate aux directives européennes | Dichiarazione di conformità  
alla norme UE | EU-conformiteitsverklaring | Prohlášení o shodě EU | Vyhlášení o zhode EU | EU-Megfelelőeségi nyilatkozat | EV-izjave o skladnosti | Izjave o  
istovjetnosti EU | ЕС-декларацията за съответствие | UE-Declarației de conformitate | Izjave o istovjetnosti EU | Deklaracija zgodnosti WE \_\_\_\_\_ 108



**LIEFERUMFANG** | DELIVERED ITEMS | ARTICLES DÉLIVRÉS | VOLUME DELLA FORNITURA |  
LEVERINGSOMVANG | OBJEM DODÁVKY | ROZSAH DODÁVKY | SZÁLLÍTÁSI TERJEDELEM |  
OBSEG DOBAVE | OPSEG ISPORUKE | ОБЕМ НА ДОСТАВКАТА | VOLUMUL LIVRĂRII |  
OPSEG ISPORUKE | TESLIMAT KAPSAMI | ZAKRES DOSTAWY



1



2



3



20 x

<b>D</b>	<b>Montage</b>	<b>SLO</b>	Montaža
<b>GB</b>	Assembly	<b>HR</b>	Montaža
<b>F</b>	Assemblage	<b>BG</b>	Монтаж
<b>I</b>	Montaggio	<b>RO</b>	Montaj
<b>NL</b>	Montage	<b>BIH</b>	Montaža
<b>CZ</b>	Montáž	<b>PL</b>	Montaż
<b>SK</b>	Montáž		
<b>H</b>	Szerelés		



2-4

<b>D</b>	<b>Inbetriebnahme</b>	<b>SLO</b>	Uvedba v pogon
<b>GB</b>	Starting-up the machine	<b>HR</b>	Puštanje u rad
<b>F</b>	Mise en service	<b>BG</b>	Пускане в действие
<b>I</b>	Messa in funzione	<b>RO</b>	Punerea în funcțiune
<b>NL</b>	Inbedrijfstelling	<b>BIH</b>	Puštanje u rad
<b>CZ</b>	Uvedení do provozu	<b>PL</b>	Uruchomienie
<b>SK</b>	Uvedenie do prevádzky		
<b>H</b>	Üzembe helyezés		



5-7

<b>D</b>	<b>Betrieb</b>	<b>SLO</b>	Delovanje
<b>GB</b>	Operation	<b>HR</b>	Rad
<b>F</b>	Fonctionnement	<b>BG</b>	Работа
<b>I</b>	Esercizio	<b>RO</b>	Funcționare
<b>NL</b>	Gebruik	<b>BIH</b>	Rad
<b>CZ</b>	Provoz	<b>PL</b>	Eksplatacja
<b>SK</b>	Prevádzka		
<b>H</b>	Üzemeltetés		



8

<b>D</b>	<b>Arbeitsanweisungen</b>	<b>SLO</b>	Napotki za delo
<b>GB</b>	Work instructions	<b>HR</b>	Radne upute
<b>F</b>	Instructions	<b>BG</b>	Инструкции за експлоатация
<b>I</b>	Istruzioni di lavoro	<b>RO</b>	Instrucțiuni de lucru
<b>NL</b>	Werkaanwijzing	<b>BIH</b>	Radna uputstva
<b>CZ</b>	Pracovní instrukce	<b>PL</b>	Instrukcje robocze
<b>SK</b>	Pracovné inštrukcie		
<b>H</b>	Munkavégzési utasítások		



9

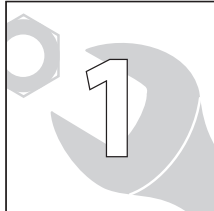

D **Montage**  
 GB Assembly  
 F Assemblage  
 I Montaggio  
 NL Montage  
 CZ Montáž  
 SK Montáž  
 H Szerelés

SLO Montaža  
 HR Montaža  
 BG Монтаж  
 RO Montaj  
 BIH Montaža  
 PL Montaż

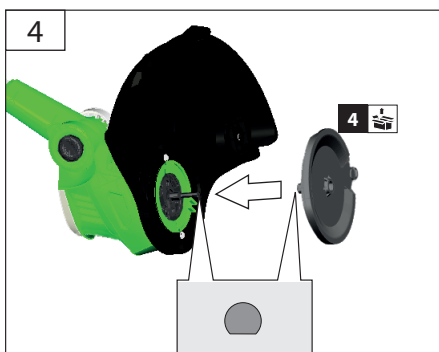
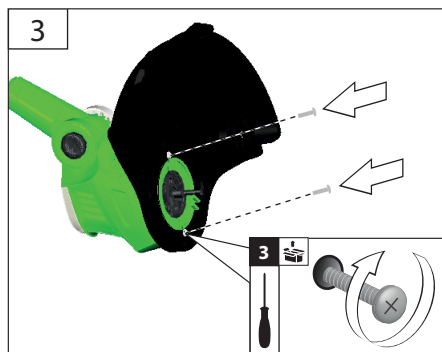
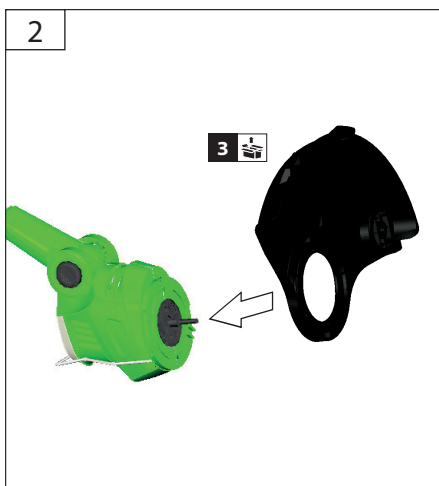
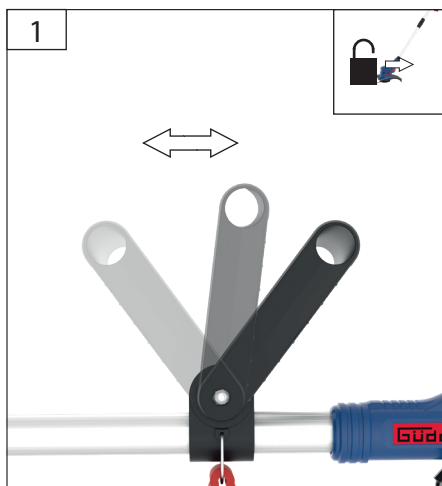

D	Montage	SLO	Montaža
GB	Assembly	HR	Montaža
F	Assemblage	BG	Монтаж
I	Montaggio	RO	Montaj
NL	Montage	BIH	Montaža
CZ	Montáž	PL	Montaż
SK	Montáž		
H	Szerelés		

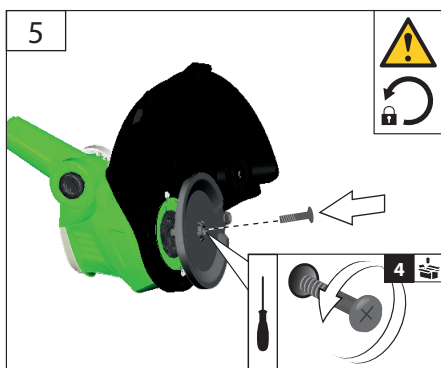

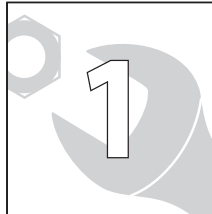

D **Montage**  
 GB Assembly  
 F Assemblage  
 I Montaggio  
 NL Montage  
 CZ Montáž  
 SK Montáž  
 H Szerelés

SLO Montaža  
 HR Montaža  
 BG Монтаж  
 RO Montaj  
 BIH Montaža  
 PL Montaż

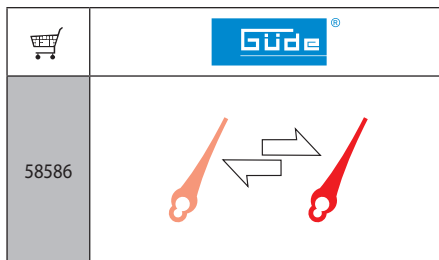
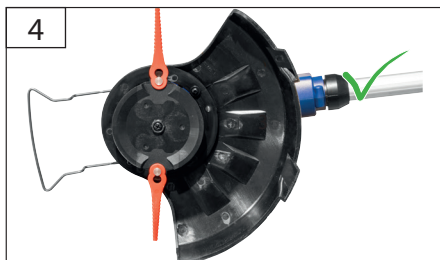
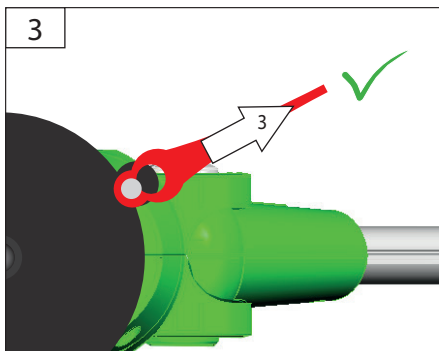
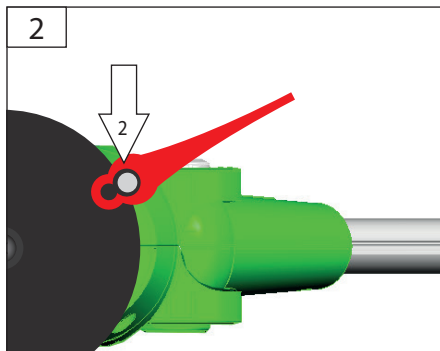
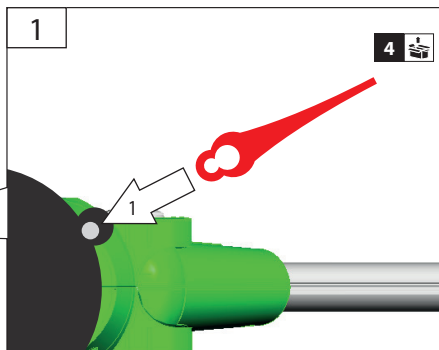
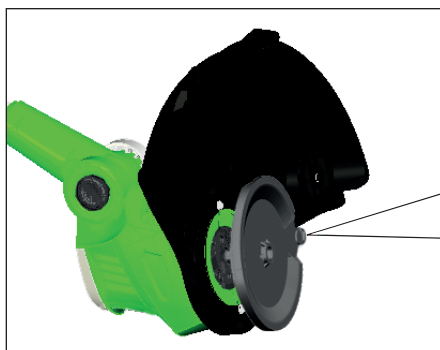



D	<b>Schneidkopfeinstellung</b>	SLO	Nastavitev rezalne glave
GB	Cutting head adjustment	HR	Podošavanje glave za sječenje
F	Réglage de la tête de coupe	BG	Настройка на режечата глава
I	Regolazione della testa di taglio	RO	Reglarea capului de tăiere
NL	Instelling maaikop	BIH	Podošavanje glave za sječenje
CZ	Nastavení rezné hlavy	PL	Regulacja głowicy tnącej
SK	Nastavenie reznej hlavy		
H	A vágófej beállítása		

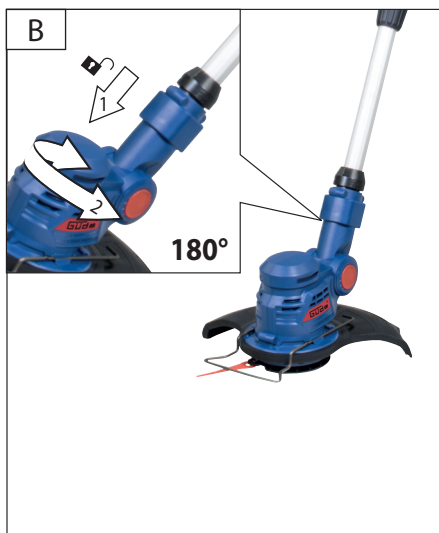
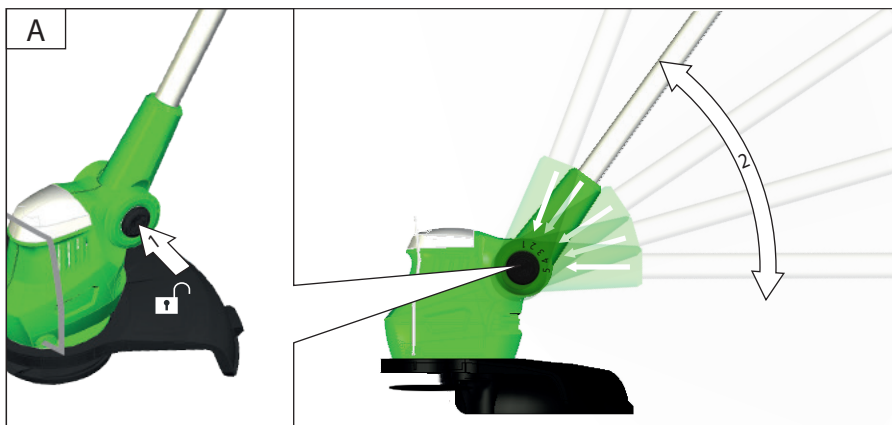



**D Arbeitshöheneinstellung**  
**GB Working height adjustment**  
**F Réglage de la hauteur de travail**  
**I Regolazione dell'altezza di lavoro**  
**NL Instelling werkhoogte**  
**CZ Nastavení pracovní výšky**  
**SK Nastavenie pracovnej výšky**  
**H A munkavégzési magasság beállítása**

**SLO Nastavitev delovne višine**  
**HR Podešavanje radne visine**  
**BG Регулиране на работната височина**  
**RO Reglarea înălțimii de lucru**  
**BIH Podešavanje visine sječenja**  
**PL Ustawianie wysokości roboczej**

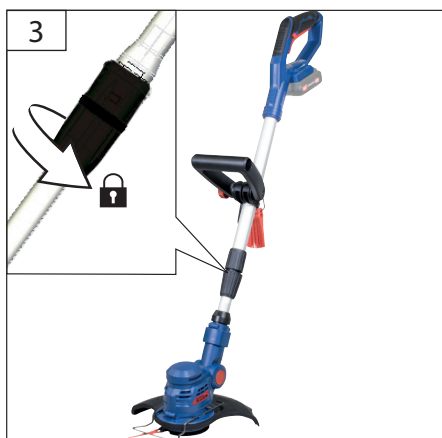
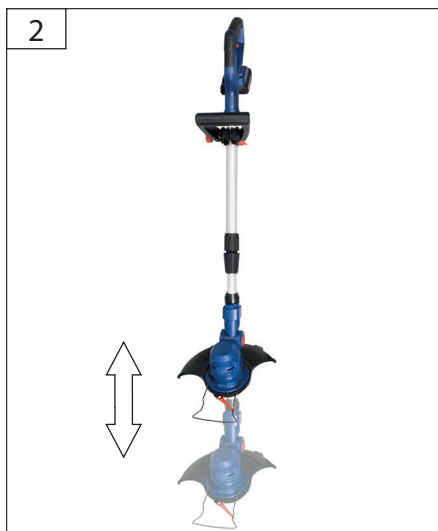

D	<b>Akku</b>	SLO	Akumulator
GB	Battery	HR	Akumulator
F	Batterie	BG	Акумулатор
I	Accumulatore	RO	Acumulator
NL	Accu	BIH	Aku-baterija
CZ	Akumulátor	PL	Akumulator
SK	Akumulátor		
H	Akkumulátor		



58541  
58542  
58543  
58544

1,5 Ah  
2,0 Ah  
3,0 Ah  
4,0 Ah

**RT 18-0**  
(58599)

1



2



1



2



START  
3  
STOP

D **Betrieb**  
GB Operation  
F Fonctionnement  
I Esercizio  
NL Gebruik  
CZ Provoz  
SK Prevádzka  
H Üzemeltetés

SLO Delovanje  
HR Rad  
BG Работа  
RO Funcționare  
BIH Rad  
PL Eksploatacja



START



STOP



**D Arbeitsanweisungen**

GB Work instructions

F Instructions

I Istruzioni di lavoro

NL Werkaanwijzing

CZ Pracovní instrukce

SK Pracovné inštrukcie

H Munkavégzési utasítások

SLO Napotki za delo

HR Radne upute

BG Инструкции за експлоатация

RO Instrucțiuni de lucru

BIH Radna uputstva



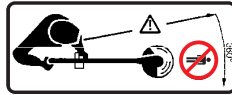

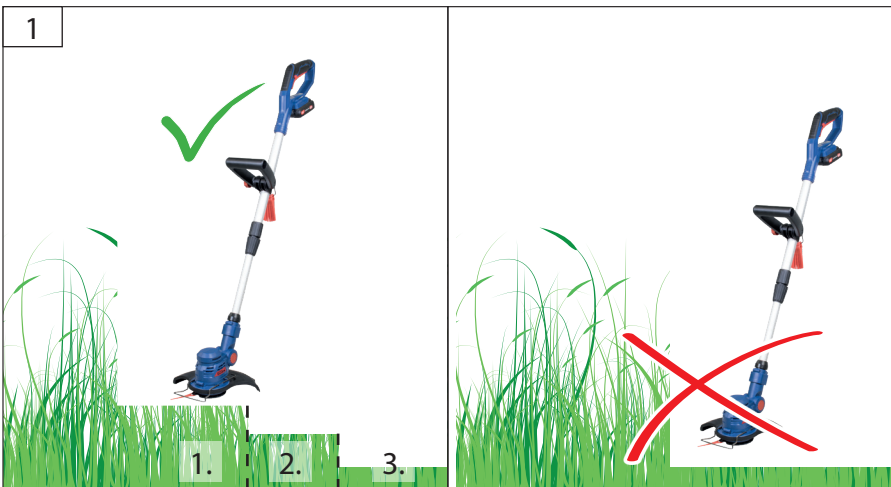

PL Instrukcje robocze



1



## Technische Daten

Rasentrimmer		RT 18-0
	Artikel-Nr.	58599
	Spannung	18 V $\text{---}$
	Schnittbreite	255 mm
	Teleskopstiel ausziehbar	1100-1390 mm
	Gewicht ohne Akku/Ladegerät	1,9 kg
<b>Geräuschangaben</b>		
	Schalldruckpegel $L_{pA}$ <sup>1)</sup>	78 dB (A)
	Gemessener Schwingungswert $L_{WA}$ <sup>1)</sup>	91,9 dB (A)
	Garantierter Schalleistungspegel $L_{WA}$ <sup>2)</sup>	96 dB (A)
Gemessen nach <sup>1)</sup> EN 60745; <sup>2)</sup> 2000/14/EG; Unsicherheit K = 3 dB (A)		
	Gehörschutz tragen!	
<b>Vibrationsangaben</b>		
Schwingungsgesamtwerte (Vektorsumme dreier Richtungen) ermittelt entsprechend EN 60745		
	Schwingungsemissionswert $a_n$	< 2,5 m/s <sup>2</sup>
Unsicherheit K = 3 m/s <sup>2</sup>		

**WARNUNG:** Der tatsächliche Schwingungsemissionswert kann sich je nach Art und Weise der Anwendung vom angegebenen Wert unterscheiden.

Der Schwingungspegel kann für den Vergleich von Elektrowerkzeugen miteinander verwendet werden.

Er eignet sich auch für eine vorläufige Einschätzung der Schwingungsbelastung.

Für eine genaue Abschätzung der Schwingungsbelastung sollten auch die Zeiten berücksichtigt werden, in denen das Gerät abgeschaltet ist oder zwar läuft, aber nicht tatsächlich im Einsatz ist. Dies kann die Schwingungsbelastung über den gesamten Arbeitszeitraum deutlich reduzieren.

Legen Sie zusätzliche Sicherheitsmaßnahmen zum Schutz der Bedienperson vor der Wirkung von Schwingungen fest wie zum Beispiel: Wartung von Elektrowerkzeug und Einsatzwerkzeugen, Warmhalten der Hände, Organisation der Arbeitsabläufe.



Benutzen Sie das Gerät erst nachdem Sie die Betriebsanleitung aufmerksam gelesen und verstanden haben.

Machen Sie sich mit den Bedienelementen und dem richtigen Gebrauch des Gerätes vertraut.

Beachten Sie alle in der Anleitung aufgeführten Sicherheitshinweise. Verhalten Sie sich verantwortungsvoll gegenüber anderen Personen.

Der Bediener ist verantwortlich für Unfälle oder Gefahren gegenüber Dritten.

Falls über den Anschluss und die Bedienung des Gerätes Zweifel entstehen sollten, wenden Sie sich an den Kundendienst.

### Bestimmungsgemäße Verwendung

Der Rasentrimmer ist zum Schneiden von Gras und Unkraut in Gärten und entlang von Beeten und Einfassungen geeignet.

Dieses Gerät darf nur wie angegeben bestimmungsgemäß verwendet werden. Bei Nichtbeachtung der Bestimmungen, aus den allgemein gültigen Vorschriften

ten sowie den Bestimmungen aus dieser Anleitung, kann der Hersteller für Schäden nicht verantwortlich gemacht werden.

### **WARNUNG! Verletzungsgefahr!**

Das Gerät darf nicht zum Schneiden von Hecken, harten Zweigen und Holz oder zum Zerkleinern von Kompostmaterial verwendet werden.

Benutzen Sie das Gerät nicht, um Gras zu schneiden, das sich nicht auf dem Boden befindet, z. B. Gras, das auf Mauern, Felsen usw. wächst.

Montieren Sie nie metallische Schneidelemente.

Halten Sie immer Hände und Füße von der Schneideinrichtung entfernt vor allem, wenn Sie den Motor einschalten.

## Anforderungen an den Bediener

Der Bediener muss vor Gebrauch des Gerätes aufmerksam die Betriebsanleitung gelesen und verstanden haben.

Dieses Gerät ist nicht dafür bestimmt, durch Personen (einschließlich Kinder) mit eingeschränkten physischen, sensorischen oder geistigen Fähigkeiten oder mangels Erfahrung/ oder mangels Wissen benutzt zu werden.

**Qualifikation:** Außer einer ausführlichen Einweisung durch eine sachkundige Person ist keine spezielle Qualifikation für den Gebrauch des Gerätes notwendig.

**Mindestalter:** Das Gerät darf nur von Personen betrieben werden, die das 16. Lebensjahr vollendet haben. Eine Ausnahme stellt die Benutzung als Jugendlichen dar, wenn die Benutzung im Zuge einer Berufsausbildung zur Erreichung der Fertigkeit unter Aufsicht eines Ausbilders erfolgt.

Örtliche Bestimmungen können das Mindestalter des Benutzers festlegen.

**Schulung:** Die Benutzung des Gerätes bedarf lediglich einer entsprechenden Unterweisung durch eine sachkundige Person bzw. die Betriebsanleitung. Eine spezielle Schulung ist nicht notwendig.

## Restrisiken

Auch bei richtiger Verwendung und Einhaltung aller Sicherheitsbestimmungen, können noch Restrisiken bestehen.

- **Schnittverletzungen**  
Durch Schneiden und Abschneiden.  
Verwenden Sie den Rasentrimmer nie ohne Schutzabdeckung.
- **Gehörschädigungen**  
Längerer Aufenthalt in unmittelbarer Nähe des laufenden Geräts kann zu Gehörschädigungen führen.
- **Augenverletzungen**  
Herausschleudernde Teile können zu Augenverletzungen führen.  
Augenschutz tragen!

- **Gesundheitsschäden**, die aus Hand-Arm-Schwingungen resultieren, falls das Gerät über längeren Zeitraum verwendet wird oder nicht ordnungsgemäß geführt und gewartet wird.

Trotz dem Beachten der Betriebsanleitung können auch nicht offensichtliche Restrisiken bestehen.

## Verhalten im Notfall

Leiten Sie die der Verletzung entsprechende notwendigen Erste Hilfe Maßnahmen ein und fordern Sie schnellst möglich qualifizierte ärztliche Hilfe an. Bewahren Sie den Verletzten vor weiteren Schädigungen und stellen Sie diesen ruhig. Für einen eventuell eintretenden Unfall sollte immer ein Verbandskasten nach DIN 13164 am Arbeitsplatz griffbereit vorhanden sein. Dem Verbandskasten entnommenes Material ist sofort wieder aufzufüllen. Wenn Sie Hilfe anfordern, machen Sie folgende Angaben:

1. Ort des Unfalls
2. Art des Unfalls
3. Zahl der Verletzten
4. Art der Verletzungen

## Symbole



Warnung/Achtung!



Betriebsanleitung lesen



Schutzbrille tragen!



Gehörschutz tragen!



Sicherheitsschuhe mit Schnitenschutz, griffiger Sohle und Stahlkappe tragen!



Vor allen Einstell-, Reinigungs- und Wartungsarbeiten an der Maschine den Wechselakku herausnehmen.



Halten Sie andere Personen fern Sie könnten durch weggeschleuderte Fremdkörper verletzt werden.



Vor Nässe schützen. Die Maschine nicht dem Regen aussetzen.



Drehrichtung



CE Konformitätszeichen



Schadhafte und/oder zu entsorgende elektrische oder elektronische Geräte müssen an den dafür vorgesehenen Recycling-Stellen abgegeben werden.



Vor Nässe schützen



Packungsorientierung oben

## Akku



Akku vor Hitze und Feuer schützen



Akku vor Wasser und Feuchtigkeit schützen



Akku vor Temperaturen über 40°C schützen



Werfen Sie Akkus nicht in den Hausmüll



Geben Sie Akkus an einer Altbatterie-Sammelstelle ab, wo sie einer umweltgerechten Wiederverwertung zugeführt werden.

## Allgemeine Sicherheitshinweise für Elektrowerkzeuge



### WARNUNG

**Lesen Sie alle Sicherheitshinweise und Anweisungen.** Versäumnisse bei der Einhaltung der Sicherheitshinweise und Anweisungen können elektrischen Schlag, Brand und/oder schwere Verletzungen verursachen. **Bewahren Sie alle Sicherheitshinweise und Anweisungen für die Zukunft auf.**

Der in den Sicherheitshinweisen verwendete Begriff „Elektrowerkzeug“ bezieht sich auf netzbetriebene Elektrowerkzeuge (mit Netzkabel) und auf akkubetriebene Elektrowerkzeuge (ohne Netzkabel).

### 1) Arbeitsplatzsicherheit

- Halten Sie Ihren Arbeitsbereich sauber und gut beleuchtet.** Unordnung oder unbeleuchtete Arbeitsbereiche können zu Unfällen führen.
- Arbeiten Sie mit dem Elektrowerkzeug nicht in explosionsgefährdeter Umgebung, in der sich brennbare Flüssigkeiten, Gase oder Stäube befinden.** Elektrowerkzeuge erzeugen Funken, die den Staub oder die Dämpfe entzünden können.
- Halten Sie Kinder und andere Personen während der Benutzung des Elektrowerkzeugs fern.** Bei Ablenkung können Sie die Kontrolle über das Gerät verlieren.

### 2) Elektrische Sicherheit

- Der Anschlussstecker des Elektrowerkzeuges muss in die Steckdose passen. Der Stecker darf in keiner Weise verändert werden. Verwenden Sie keine Adapterstecker gemeinsam mit schutzgeerdeten Elektrowerkzeugen.** Unveränderte Stecker und passende Steckdosen verringern das Risiko eines elektrischen Schlages.
- Vermeiden Sie Körperkontakt mit geerdeten Oberflächen wie von Rohren, Heizungen, Herden und Kühlschränken.** Es besteht ein erhöhtes Risiko durch elektrischen Schlag, wenn Ihr Körper geerdet ist.
- Halten Sie Elektrowerkzeuge von Regen oder Nässe fern.** Das Eindringen von Wasser in ein Elektrowerkzeug erhöht das Risiko eines elektrischen Schlages.
- Zweckentfremden Sie das Kabel nicht, um das Elektrowerkzeug zu tragen, aufzuhängen oder um den Stecker aus der Steckdose zu ziehen. Halten Sie das Kabel fern von Hitze, Öl, scharfen Kanten oder sich bewegenden Geräteteilen.** Beschädigte oder verwickelte Kabel erhöhen das Risiko eines elektrischen Schlages.
- Wenn Sie mit einem Elektrowerkzeug im Freien arbeiten, verwenden Sie nur Verlängerungskabel, die auch für den Außenbereich geeignet sind.** Die Anwendung eines für den Außenbereich geeigneten Verlängerungskabels verringert das Risiko eines elektrischen Schlages.
- Wenn der Betrieb des Elektrowerkzeuges in feuchter Umgebung nicht vermeidbar ist, verwenden Sie einen Fehlerstromschutzschalter.** Der Einsatz eines Fehlerstromschutzschalters vermindert das Risiko eines elektrischen Schlages.

### 3) Sicherheit von Personen

- Seien Sie aufmerksam, achten Sie darauf, was Sie tun, und gehen Sie mit Vernunft an die Arbeit mit einem Elektrowerkzeug. Benutzen Sie kein Elektrowerkzeug, wenn Sie müde sind oder unter dem Einfluss von Drogen, Alkohol oder Medikamenten stehen.** Ein Moment der Unachtsamkeit beim Gebrauch des Elektrowerkzeuges kann zu ernsthaften Verletzungen führen.
- Tragen Sie persönliche Schutzausrüstung und immer eine Schutzbrille.** Das Tragen persönlicher Schutzausrüstung, wie Staubmaske, rutschfeste Sicherheitsschuhe, Schutzhelm oder Gehörschutz, je nach Art und Einsatz des Elektrowerkzeuges, verringert das Risiko von Verletzungen.
- Vermeiden Sie eine unbeabsichtigte Inbetriebnahme. Vergewissern Sie sich, dass das Elektrowerkzeug ausgeschaltet ist, bevor Sie es an die Stromversorgung und/oder den Akku anschließen, es aufnehmen oder tragen.** Wenn Sie beim Tragen des Elektrowerkzeuges den Finger am Schalter haben oder das Gerät eingeschaltet an die Stromversorgung anschließen, kann dies zu Unfällen führen.



- d) **Entfernen Sie Einstellwerkzeuge oder Schraubenschlüssel, bevor Sie das Elektrowerkzeug einschalten.** Ein Werkzeug oder Schlüssel, der sich in einem drehenden Geräteteil befindet, kann zu Verletzungen führen.
- e) **Vermeiden Sie eine abnormale Körperhaltung. Sorgen Sie für einen sicheren Stand und halten Sie jederzeit das Gleichgewicht.** Dadurch können Sie das Elektrowerkzeug in unerwarteten Situationen besser kontrollieren.
- f) **Tragen Sie geeignete Kleidung. Tragen Sie keine weite Kleidung oder Schmuck. Halten Sie Haare, Kleidung und Handschuhe fern von sich bewegenden Teilen.** Lockere Kleidung, Schmuck oder lange Haare können von sich bewegenden Teilen erfasst werden.
- g) **Wenn Staubabsaug und -auffangeinrichtungen montiert werden können, vergewissern Sie sich, dass diese angeschlossen sind und richtig verwendet werden.** Verwendung einer Staubabsaugung kann Gefährdungen durch Staub verringern.
- 4) Verwendung und Behandlung des Elektrowerkzeuges**
- a) **Überlasten Sie das Gerät nicht. Verwenden Sie für Ihre Arbeit das dafür bestimmte Elektrowerkzeug.** Mit dem passenden Elektrowerkzeug arbeiten Sie besser und sicherer im angegebenen Leistungsbereich.
- b) **Benutzen Sie kein Elektrowerkzeug, dessen Schalter defekt ist.** Ein Elektrowerkzeug, das sich nicht mehr ein- oder ausschalten lässt, ist gefährlich und muss repariert werden.
- c) **Ziehen Sie den Stecker aus der Steckdose und/oder entfernen Sie den Akku, bevor Sie Geräteeinstellungen vornehmen, Zubehörteile wechseln oder das Gerät weglegen.** Diese Vorsichtsmaßnahme verhindert den unbeabsichtigten Start des Elektrowerkzeuges.
- d) **Bewahren Sie unbenutzte Elektrowerkzeuge außerhalb der Reichweite von Kindern auf. Lassen Sie Personen das Gerät nicht benutzen, die mit diesem nicht vertraut sind oder diese Anweisungen nicht gelesen haben.** Elektrowerkzeuge sind gefährlich, wenn Sie von unerfahrenen Personen benutzt werden.
- e) **Pflegen Sie Elektrowerkzeuge mit Sorgfalt. Kontrollieren Sie, ob bewegliche Teile einwandfrei funktionieren und nicht klemmen, ob Teile gebrochen oder so beschädigt sind, dass die Funktion des Elektrowerkzeuges beeinträchtigt ist. Lassen Sie beschädigte Teile vor dem Einsatz des Gerätes reparieren.** Viele Unfälle haben ihre Ursache in schlecht gewarteten Elektrowerkzeugen.
- f) **Halten Sie Schneidwerkzeuge scharf und sauber.** Sorgfältig gepflegte Schneidwerkzeuge mit scharfen Schneidkanten verklemmen sich weniger und sind leichter zu führen.
- g) **Verwenden Sie Elektrowerkzeug, Zubehör, Einsatzwerkzeuge usw. entsprechend diesen Anweisungen. Berücksichtigen Sie dabei die Arbeitsbedingungen und die auszuführende Tätigkeit.** Der Gebrauch von Elektrowerkzeugen für andere als die vorgesehenen Anwendungen kann zu gefährlichen Situationen führen.
- 5) Verwendung und Behandlung des Akkuwerkzeuges**
- a) **Laden Sie die Akkus nur in Ladegeräten auf, die vom Hersteller empfohlen werden.** Für ein Ladegerät, das für eine bestimmte Art von Akku geeignet ist, besteht Brandgefahr, wenn es mit anderen Akkus verwendet wird.
- b) **Verwenden Sie nur die dafür vorgesehenen Akkus in den Elektrowerkzeugen.** Der Gebrauch von anderen Akkus kann zu Verletzungen und Brandgefahr führen.
- c) **Halten Sie den nicht benutzten Akku fern von Büroklammern, Münzen, Schlüsseln, Nägeln, Schrauben oder anderen kleinen Metallgegenständen, die eine Überbrückung der Kontakte verursachen könnten.** Ein Kurzschluss zwischen den Akkukontakten kann Verbrennungen oder Feuer zur Folge haben.
- d) **Bei falscher Anwendung kann Flüssigkeit aus dem Akku austreten. Vermeiden Sie den Kontakt damit. Bei zufälligem Kontakt mit Wasser abspülen. Wenn die Flüssigkeit in die Augen kommt, nehmen Sie zusätzlich ärztliche Hilfe in Anspruch.** Austretende Akkufflüssigkeit kann zu Hautreizungen oder Verbrennungen führen.
- 6) Service**
- a) **Lassen Sie Ihr Elektrowerkzeug nur von qualifiziertem Fachpersonal und nur mit Original-Ersatzteilen reparieren.** Damit wird sichergestellt, dass die Sicherheit des Gerätes erhalten bleibt.

## Sicherheitshinweise für Rasentrimmer

Halten Sie alle Körperteile vom Schneidmesser fern. Versuchen Sie nicht, bei laufendem Messer Schnittpart zu entfernen oder zu schneidendes Material festzuhalten. Entfernen Sie eingeklemmtes Schnittgut nur bei ausgeschaltetem Gerät und entnommenem Akku. Ein Moment der Unachtsamkeit bei Benutzung der Heckenschere kann zu schweren Verletzungen führen.

Tragen Sie die Rasentrimmer am Griff bei stillstehendem Messer. Bei Transport oder Aufbewahrung des Rasentrimmer immer den Akku entfernen. Sorgfältiger Umgang mit dem Gerät verringert die Verletzungsgefahr durch das Messer.

## Weitere Sicherheitshinweise

Halten Sie Kinder und andere Personen sowie Tiere während der Benutzung des Geräts fern. Der Mindest-Sicherheitsabstand beträgt 5 m.

Halten Sie immer Hände und Füße von der Schneideinrichtung entfernt vor allem, wenn Sie den Motor einschalten.

Tragen Sie geeignete Arbeitskleidung wie festes Schuhwerk mit rutschfester Sohle, eine robuste, lange Hose, Handschuhe, eine Schutzbrille und Gehörschutz!

Tragen Sie keine weite Kleidung oder Schmuck. Halten Sie Haare, Kleidung und Handschuhe fern von sich bewegenden Teilen, da diese von sich bewegenden Teilen erfasst werden können. Benutzen Sie das Gerät nicht, wenn Sie barfuß gehen oder offene Sandalen tragen.

Sorgen Sie bei der Arbeit mit dem Gerät immer für ausreichende Beleuchtung bzw. gute Lichtverhältnisse.

Seien Sie vorsichtig gegen Verletzungen an den Schneidvorrichtungen.

Starten Sie die Maschine nur wenn sie sich in der normalen Arbeitsposition befindet.

Während des Betriebs der Maschine ist immer ein sicherer und fester Stand einzunehmen.

Achtung beim Rückwärtsgehen, Stolpergefahr!

Schalten Sie bei Blockierung das Gerät sofort aus und entfernen dann den Gegenstand.

Vor der Arbeit durchsuchen Sie Fläche nach verbotenen Objekten oder Lebewesen.

Benutzen Sie das Gerät nicht, um Gras zu schneiden, das sich nicht auf dem Boden befindet, z. B. Gras, das auf Mauern, Felsen usw. wächst.

Überqueren Sie mit laufendem Gerät keine Kiesstraßen oder -wege.

Halten Sie beim Arbeiten das Gerät mit beiden Händen und mit Abstand vom eigenen Körper gut fest. Stellen Sie sicher, dass das Gerät ausgeschaltet ist, bevor Sie den Akku einsetzen.

Der Ein-/ Ausschalter und der Sicherheitsschalter dürfen nicht arretiert werden.

### **WARNUNG! Verletzungsgefahr!**

Nach dem Ausschalten dreht sich der Schneidkopf noch für einige Sekunden. Halten Sie Hände und Füße fern.

 Überprüfen Sie vor jeder Inbetriebnahme sämtliche Schraub- und Steckverbindungen sowie Schutzeinrichtungen auf Festigkeit und richtigen Sitz und ob alle Beweglichen Teile leichtgängig sind.

 Es ist strengstens untersagt, die an der Maschine befindlichen Schutzeinrichtungen zu demontieren, abzuändern oder Zweck zu entfremden oder fremde Schutzeinrichtungen anzubringen.

 Das Gerät darf nicht benutzt werden falls es beschädigt ist oder die Sicherheitseinrichtungen defekt sind. Tauschen Sie abgenutzte und beschädigte Teile aus.

Benutzen Sie das Gerät nicht in der Nähe von entzündbaren Flüssigkeiten oder Gasen. Bei Kurzschluss besteht Brand- und Explosionsgefahr.

 Warnung Dieses Elektrowerkzeug erzeugt während des Betriebs ein elektromagnetisches Feld. Dieses Feld kann unter bestimmten Umständen aktive oder passive medizinische Implantate beeinträchtigen. Um die Gefahr von ernsthaften oder tödlichen Verletzungen zu verringern, empfehlen wir Personen mit medizinischen Implantaten Ihren Arzt und den Hersteller vom medizinischen Implantat zu konsultieren, bevor die Maschine bedient wird.

## Akkus

Bei unsachgemäßem Gebrauch oder beim Gebrauch beschädigter Akkus können Dämpfe austreten. Führen Sie Frischluft zu und suchen Sie bei Beschwerden einen Arzt auf. Die Dämpfe können die Atemwege reizen.



### **Brandgefahr! Explosionsgefahr!**

Verwenden Sie niemals beschädigte, defekte oder deformierte Akkus. Den Akku niemals öffnen, beschädigen und nicht fallen lassen.

Akkus nie in Umgebung von Säuren und leicht entflammbaren Materialien laden.

Akkus vor Hitze und Feuer schützen.

Akkus nur in einer Umgebungstemperatur zwischen 10°C bis +40°C verwenden.

Niemals auf Heizkörpern ablegen oder längere Zeit starker Sonnenstrahlung aussetzen.

Nach starker Belastung erst abkühlen lassen.

Kurzschluss - Kontakte des Akkus nicht mit Metallteilen überbrücken.

Bei Entsorgung, Transport oder Lagerung muss der Akku verpackt werden (Plastiktüte, Schachtel) oder die Kontakte müssen abgeklebt werden.

## Arbeitshinweise

Die Akkus werden nur teilweise vorgeladen geliefert und müssen vor Gebrauch zum ersten Mal voll aufgeladen werden.

- Laden Sie den Akku nach, wenn das Gerät zu langsam läuft oder stehen bleibt.
- Der Li-Ionen-Akku kann jederzeit aufgeladen werden, ohne die Lebensdauer zu verkürzen. Eine Unterbrechung des Ladevorgangs schädigt den Akku nicht.
- Der Li-Ionen-Akku ist durch die „Electronic-Cell Protection“ gegen Tiefentladung geschützt.
- Eine wesentlich kürzere Betriebszeit des geladenen Akkus zeigt an, dass der Akku verbraucht ist und ersetzt werden muss.  
Verwenden Sie nur Original-Ersatz-Akkupacks.

## Wartung



Vor allen Einstell-, Reinigungs- und Wartungsarbeiten an der Maschine den Wechselakku herausnehmen.

Reparaturen und Arbeiten, die nicht in dieser Anleitung beschrieben wurden, nur von qualifiziertem Fachpersonal durchführen lassen.

Nur Originalzubehör und Originalersatzteile verwenden.

Maschine, insbesondere Lüftungsschlitze, stets sauber halten. Gerätekörper niemals mit Wasser abspritzen! Die Maschine und deren Komponenten nicht mit Lösemittel, entzündlichen oder giftigen Flüssigkeiten reinigen. Zum Reinigen nur ein feuchtes Tuch benutzen.

Reinigen Sie nach jeder Benutzung den Rasentrimmer, entfernen Sie Grasreste.

Prüfen Sie die Schneideinrichtung auf Funktion.

Nur ein regelmäßig gewartetes und gut gepflegtes Gerät kann ein zufriedenstellendes Hilfsmittel sein. Wartungs- und Pflegemängel können zu unvorhersehbaren Unfällen und Verletzungen führen.

Bei Bedarf finden Sie die Ersatzteilliste im Internet unter [www.guede.com](http://www.guede.com).

Lagern Sie das Gerät an einem trockenen Ort.

## Entsorgung

Die Entsorgungshinweise ergeben sich aus den Piktogrammen die auf dem Gerät bzw. der Verpackung aufgebracht sind.



Schadhafte und/oder zu entsorgende Geräte müssen an den dafür vorgesehenen Recycling-Stellen abgegeben werden.

## Akkus umweltgerecht entsorgen

Li-Ion-Akkus sind entsorgungspflichtig. Lassen Sie defekte Akkus vom Fachhandel entsorgen. Akkus müssen aus dem Gerät entfernt werden bevor es verschrottet wird. Beschädigte Akkus können der Umwelt und Ihrer Gesundheit schaden, wenn giftige Dämpfe oder Flüssigkeiten austreten.

Versenden Sie daher nie einen defekten Akku per Post etc. Bitte wenden Sie sich an Ihre örtliche Entsorgungsstelle.

Entsorgen Sie Akkus im entladenen Zustand. Wir empfehlen die Pole mit einem Klebestreifen zum Schutz vor einem Kurzschluss abzudecken. Öffnen Sie den Akku nicht.

## Entsorgung der Transportverpackung

Die Verpackung schützt das Gerät vor Transportschäden. Die Verpackungsmaterialien sind in der Regel nach umweltverträglichen und entsorgungstechnischen Gesichtspunkten ausgewählt und deshalb recycelbar. Das Rückführen der Verpackung in den Materialkreislauf spart Rohstoffe und verringert das Abfallaufkommen. Verpackungsteile (z.B. Folien, Styropor®) können für Kinder gefährlich sein.

## Erstickungsgefahr!

Bewahren Sie Verpackungsteile außerhalb der Reichweite von Kindern auf und entsorgen Sie sie so schnell wie möglich.

## Gewährleistung

Die Gewährleistungszeit beträgt 12 Monate bei gewerblicher Nutzung, 24 Monate für Verbraucher und beginnt mit dem Zeitpunkt des Kaufs des Gerätes.

Die Gewährleistung erstreckt sich ausschließlich auf Mängel, die auf Material- oder Herstellungsfehler zurückzuführen sind. Bei Geltendmachung eines Mangels im Sinne der Gewährleistung ist der original Kaufbeleg mit Verkaufsdatum beizufügen.

Von der Gewährleistung ausgeschlossen sind unsachgemäße Anwendungen, wie z. B. Überlastung des Gerätes, Gewaltanwendung, Beschädigungen durch Fremdeinwirkung oder durch Fremdkörper. Nichtbeachtung der Betriebsanleitung und normaler Verschleiß sind ebenfalls von der Gewährleistung ausgeschlossen.

## Wichtige Kundeninformation

Bitte beachten Sie, dass eine Rücksendung innerhalb oder auch außerhalb der Gewährleistungszeit grundsätzlich in der Originalverpackung erfolgen sollte. Durch diese Maßnahme werden unnötige Transportschäden und deren oft strittige Regelung wirkungsvoll vermieden. Nur im Originalkarton ist Ihr Gerät optimal geschützt und somit eine reibungslose Bearbeitung gesichert.

## Service

Sie haben technische Fragen? Eine Reklamation? Benötigen Ersatzteile oder eine Betriebsanleitung? Auf der Homepage der Firma Güde GmbH & Co. KG ([www.guede.com](http://www.guede.com)) im Bereich Service helfen wir Ihnen schnell und unbürokratisch weiter. Bitte helfen Sie uns Ihnen zu helfen. Um Ihr Gerät im Reklamationsfall identifizieren zu können benötigen wir die Seriennummer sowie Artikelnummer und Baujahr. Alle diese Daten finden Sie auf dem Typenschild. Um diese Daten stets zur Hand zu haben, tragen Sie diese bitte unten ein.

Seriennummer:

Artikelnummer:







Baujahr:

Tel.: +49 (0) 79 04 / 700-360  
 Fax: +49 (0) 79 04 / 700-51999  
 E-Mail: [support@ts.guede.com](mailto:support@ts.guede.com)

## Fehlerbehebung

Störung	Ursache	Abhilfe
<b>Rasentrimmer schneidet nicht oder schlecht</b>	Messer abgenutzt oder zu kurz	Messer wechseln → <a href="#">4</a>
	Messer abgebrochen	Messer wechseln → <a href="#">4</a>
	Schneideeinrichtung verschmutzt	Schneideeinrichtungen reinigen
<b>Rasentrimmer vibriert stark</b>	Messer zu stark abgenutzt oder beschädigt, dies erzeugt eine Unwucht	Messer wechseln → <a href="#">4</a>
<b>Rasentrimmer startet nicht</b>	Akku leer	Akku laden
	Akku nicht korrekt eingelegt	Akku richtig einsetzen → <a href="#">7</a>
	Motorblockade	Blockade entfernen und Gerät erneut starten
	Akku zu kalt/zu heiß	Akku erwärmen/abkühlen lassen
<b>Rasentrimmer bleibt stehen</b>	Ein-/Ausschalter defekt	Bei Beschädigungen in Fachwerkstatt reparieren lassen.
	Akku überlastet	Akku abkühlen lassen und Gerät neu starten
	Akku defekt	Akku ersetzen
<b>Rasentrimmer arbeitet mit Unterbrechungen</b>	Akku leer	Akku laden
	Ein-/Ausschalter defekt	Bei Beschädigungen in Fachwerkstatt reparieren lassen.

## Technical Data

Grass trimmer		RT 18-0
	Art. No	58599
	Voltage	18 V $\text{---}$
	Cutting width	255 mm
	Retractable telescopic handle	1100-1390 mm
	Weight without battery/Charging equipment	1,9 kg
<b>Noise details</b>		
	Sound pressure level $L_{pA}^{1)}$	78 dB (A)
	Vibration value measured $L_{WA}^{1)}$	91,9 dB (A)
	Guaranteed sound power level $L_{WA}^{2)}$	96 dB (A)
Measured according to <sup>1)</sup> EN 60745; <sup>2)</sup> 2000/14/EG; Uncertainty K = 3 dB (A)		
	Wear ear protectors!	
<b>Vibration details</b>		
Total vibration values (triaxial vector sum) Determined properly EN 60745		
	Vibration emission value $a_h$	< 2,5 m/s <sup>2</sup>
	Uncertainty K = 3 m/s <sup>2</sup>	

**WARNING:** The vibration emission level will vary because of the ways in which a power tool can be used and may increase above the level given in this information sheet.

The vibration emission level may be used to compare one tool with another.

It may be used for a preliminary assessment of exposure.

An accurate estimate of the vibratory load should also take into account the times when the tool is shut down or when it is running but not actually in use. This may significantly reduce the vibratory load over the total working period.

Identify additional safety measures to protect the operator from the effects of vibration such as: maintain the tool and the accessories, keep the hands warm, organisation of work patterns.



Read and understand the operating instructions before using the appliance. Familiarise with the control elements and how to use the appliance properly. Abide by all the safety measures stated in the service manual. Act responsibly toward third parties.

The operator is responsible for accidents or risks to third parties.

In case of any doubts about connection and operation refer please to our customer center

### Specified Conditions Of Use

The string trimmer has been designed to cut grass and weed in gardens and along flower beds and borders.

Do not use this product in any other way as stated for normal use. Not observing general regulations in force and instructions from this manual does not make the manufacturer liable for damages.

**⚠ WARNING! Danger of injury !**

The appliance must not be used to cut hedges, hard branches and wood or to crush material for compost.

Do not use the appliance to cut grass that is not on the ground, e.g. grass growing on walls, rocks, etc.

Never mount any metal cutting elements.

Always have your arms and legs in safe distance from the cutting mechanism, in particular after turning the engine on.

**Requirements for operating staff**

The operating staff must carefully read the Operating Instructions before using the appliance.

This appliance has not been designed to be used by persons (including children) with reduced physical, sensory or mental capabilities or with a lack of knowledge or experience.

**Qualification:** Apart from the detailed instructions by a professional, no special qualification is necessary for appliance using.

**Minimum age:** Persons over 16 years of age can only work on the appliance. An exception includes youngsters trained in order to reach knowledge under supervision of the trainer during occupational education.

Local regulations may stipulate the minimum age of the user.

**Training:** Using the appliance only requires corresponding training by a professional or the Operating Instructions. No special training is necessary.

**Residual risks**

Even when the device is used properly and all safety regulations are complied with, there still may be some residual risks.

- **Cutting injury**  
By cutting and cutting off.  
Never use the string trimmer without the protective cover.
- **Hearing damage**  
A longer stay in the immediate vicinity of the running unit may cause hearing damage.
- **Eye injury**  
Parts thrown off may cause eye injury.  
Wear eye protection !
- **Damage to health arising from vibrations to hand and arms** if the device is used for a long time or if the device is not guided and evaluated properly.

Despite the observance of the operating instructions there still may be some hidden residual risks.

**Emergency procedure**

Conduct a first-aid procedure adequate to the injury and summon qualified medical attendance as quickly as possible. Protect the injured person from further harm and calm them down. For the sake of eventual accident, in accordance with DIN 13164, a workplace has to be fitted with a first-aid kit. It is essential to replace any used material in the first-aid kit immediately after it has been used. If you seek help, state the following pieces of information:

1. Accident site
2. Accident type
3. Number of injured persons
4. Injury type(s)

**Symbols**

Warning/caution!



Read the Operating Instructions



Wear eye protective goggles !



Wear ear protectors!



Wear safety cut through resistant shoes with safety sole and steel toe !



Take the replaceable battery from the appliance before any extension, cleaning and servicing works.



Do not let other persons get near due to foreign objects being thrown off.



Protect against humidity. Never expose tool to rain.



Rotation direction



CE marking



Any damaged or disposed electric or electronic devices must be delivered to appropriate collection centres.



Protect against humidity



This side up

## Battery



Protect the battery against heat and fire.



Protect the battery against water and moisture.



Protect the battery against temperatures above 40°C.



Do not throw the batteries in household waste.



Deliver the batteries to a collection centre of old batteries where they will be recycled in an environmentally friendly way.

## General Power Tool Safety Warnings



### WARNING

Read all safety warnings and all instructions. Failure to follow the warnings and instructions may result in electric shock, fire and/or serious injury. **Save all warnings and instructions for future reference.**

The term „power tool“ in the warnings refers to your mains-operated (corded power tool or battery-operated (cordless) power tool.

#### 1) Work area safety

- Keep work area clean and well lit.** Cluttered or dark areas invite accidents.
- Do not operate power tools in explosive atmospheres, such as in the presence of flammable liquids, gases or dust.** Power tools create sparks which may ignite the dust or fumes.
- Keep children and bystanders away while operating a power tool.** Distractions can cause you to lose control.

#### 2) Electrical safety

- Power tool plugs must match the outlet. Never modify the plug in any way. Do not use any adapter plugs with earthed (ground power tools.** Unmodified plugs and matching outlets will reduce risk of electric shock.
- Avoid body contact with earthed or grounded surfaces, such as pipes, radiators, ranges and refrigerators.** There is an increased risk of electric shock if your body is earthed or grounded.
- Do not expose power tools to rain or wet conditions.** Water entering a power tool will increase the risk of electric shock.
- Do not abuse the cord. Never use the cord for carrying, pulling or unplugging the power tool. Keep cord away from heat, oil, sharp edges or moving parts.** Damaged or entangled cords increase the risk of electric shock.

- When operating a power tool outdoors, use an extension cord suitable for outdoor use.** Use of a cord suitable for outdoor use reduces the risk of electric shock.

- If operating a power tool in a damp location is unavoidable, use a residual current device (RCD) protected supply.** Use of an RCD reduces the risk of electric shock.

#### 3) Personal safety

- Stay alert, watch what you are doing and use common sense when operating a power tool. Do not use a power tool while you are tired or under the influence of drugs, alcohol or medication.** A moment of inattention while operating power tools may result in serious personal injury.
- Use personal protective equipment. Always wear eye protection.** Protective equipment such as dust mask, non-skid safety shoes, hard hat, or hearing protection used for appropriate conditions will reduce personal injuries.
- Prevent unintentional starting. Ensure the switch is in the off-position before connecting to power source and/or battery pack, picking up or carrying the tool.** Carrying power tools with your finger on the switch or energising power tools that have the switch on invites accidents.
- Remove any adjusting key or wrench before turning the power tool on.** A wrench or a key left attached to a rotating part of the power tool may result in personal injury.
- Do not overreach. Keep proper footing and balance at all times.** This enables better control of the power tool in unexpected situations.
- Dress properly. Do not wear loose clothing or jewellery. Keep your hair, clothing and gloves away from moving parts.** Loose clothes, jewellery or long hair can be caught in moving parts.
- If devices are provided for the connection of dust extraction and collection facilities, ensure these are connected and properly used.** Use of dust collection can reduce dust-related hazards.

#### 4) Power tool use and care

- Do not force the power tool. Use the correct power tool for your application.** The correct power tool will do the job better and safer at the rate for which it was designed.
- Do not use the power tool if the switch does not turn it on and off.** Any power tool that cannot be controlled with the switch is dangerous and must be repaired.
- Disconnect the plug from the power source and/or the battery pack from the power tool before making any adjustments, changing accessories, or storing power tools.** Such preventive safety measures reduce the risk of starting the power tool accidentally.
- Store idle power tools out of the reach of children and do not allow persons unfamiliar with the power tool or these instructions to operate the power tool.** Power tools are dangerous in the hands of untrained users.

- e) **Maintain power tools. Check for misalignment or binding of moving parts, breakage of parts and any other condition that may affect the power tool's operation. If damaged, have the power tool repaired before use.** Many accidents are caused by poorly maintained power tools.
- f) **Keep cutting tools sharp and clean.** Properly maintained cutting tools with sharp cutting edges are less likely to bind and are easier to control.
- g) **Use the power tool, accessories and tool bits etc. in accordance with these instructions, taking into account the working conditions and the work to be performed.** Use of the power tool for operations different from those intended could result in a hazardous situation.
- 5) Using and treatment of cordless tools.**
- a) **Charge the batteries only in chargers recommended by the manufacturer.** Risk of fire for a charger suitable only for a certain type of batteries or, as appropriate, accumulators, if used for other accumulators.
- b) **Use only such accumulators in this electric appliance that have been designed for this appliance.** Use of other accumulators may lead to injuries and risk of fire.
- c) **Do not leave an accumulator not being used near office clips, coins, keys, nails, screws or other small metal items that could cause contact bridging.** Short circuit between accumulator contacts may result in burns or fire.
- d) **Liquid may leak from an accumulator if used improperly. Prevent contact with such liquid. Rinse an affected body part with water in case of accidental contact. If liquid gets to your eye, seek medical advice.** Liquid leaking from a battery may cause skin irritation or burns.

#### 6) Service

- a) **Have your power tool serviced by a qualified repair person using only identical replacement parts.** This will ensure that the safety of the power tool is maintained.

## Safety instructions for Grass trimmer

**Keep all parts of the body in safe distance from the knife. Do not try to remove the material being cut or hold material to be cut when the knife is running. Jammed cuttings to be removed only when the machine is off and the battery taken out.**

**Carry the string trimmer with the handle, with the blade being off (idle). The battery must be removed for transport or storage of the string trimmer.** Careful treatment with the appliance reduces the risk of injury by the blade.

## Other safety instructions

Keep children and other persons including animals in a safe distance when using the appliance. Minimum safe distance is 5 m.

Always have your arms and legs in safe distance from the cutting mechanism, in particular after turning the engine on.

Wear suitable protective clothing such as sturdy shoes with non-slip sole, robust long trousers, gloves, safety glasses and hearing protection!

Do not wear loose clothing or jewels. Hear, clothing and gloves must be out of reach of moving parts as they could get caught by the rotating parts. Do not use the appliance when barefooted or in open sandals.

Provide adequate lighting or good lighting conditions when working with the machine.

Be careful to avoid injury by the cutting tools.

Turn the appliance on only when in a normal working position.

A safe and firm posture must always be provided when working with the appliance.

Be careful when going backwards – risk of tripping!

When being blocked, turn the appliance immediately off and remove the jammed item.

Before work, check the area for any hidden items or animals.

Do not use the appliance to cut grass that is not on the ground, e.g. grass growing on walls, rocks, etc.

Never cross any gravel roads or paths with the running appliance.

When working, keep the appliance firmly with both hands and with a distance from your body.

Make sure the appliance is off before inserting a battery.

The ON/OFF switch and safety switch must not be locked.

### **WARNING! Danger of injury!**

After the appliance is turned off, the cutting head keep rotating for a couple of seconds. Keep your arms and legs in safe distance.

 Before using, check the tightness and proper seating of all screwed and socket joints and protective equipment and if all moving parts are moving smoothly.

 It is strictly prohibited to demount, adjust and alienate the protective equipment on the machine or put other protective equipment on the machine.

 Do not use the appliance if damaged or the safety equipment is defective. Replace any worn and damaged parts.

Do not use the device near flammable liquids or gases. Risk of fire and explosion in case of short circuit.



 **Warning:** This power tool generates an electromagnetic field during operation. The field may under certain conditions affect the function of active or passive medical implants. To reduce a risk of serious or fatal injury, we recommend persons with medical implants to consult the matter with their doctor and medical implant producer before operating the appliance.

## Battery

Vapours may leak out in case of unauthorised use or when using a damaged accumulator. Bring fresh air and seek medical advice if experiencing difficulties. Vapours may irritate the respiratory system.



### **Risk of fire! Risk of explosion!**

Never use damaged, defective or deformed accumulators. Never open or damage the accumulator or let it fall on the ground.

Never charge the battery in an environment with acids and easily flammable materials.

Protect the battery against heat and fire. Battery to be used at the ambient temperatures between 10°C and +40°C only.

Never put the battery on heaters and do not expose it to strong sunlight for a long time.

After being subject to heavy load, let the battery cool down first.

Short circuit - do not bridge the accumulator contacts with metal parts.

The accumulator must be packaged (plastic bag, box) or accumulator contacts must be sealed up for accumulator disposal, transport or storage.

## Work instructions

Accumulators are supplied partially charged and must therefore be fully charged before being used for the first time.

- Charge the accumulator when the appliance is running slowly or stops.
- A Li-ion battery may be charged at any time without any shortening of its life. Charging process interruption will not damage the accumulator.
- A Li-ion battery is protected by the Electronic Cell Protection against deep discharge.
- A significantly shorter operating time of a charged battery means the battery life is over and the battery must be replaced.  
Original spare batteries to be used only.

## Maintenance



Take the replaceable battery from the appliance before any extension, cleaning and servicing works.

Repairs and works specified in these Instructions may only be performed by qualified authorised staff.

Use only original accessories and original spare parts. Keep the device, in particular the air vents, clean at all times. Never spray water on the device body!

Never clean the machine and its components with solvents, flammable or toxic liquids. Use only a damp cloth making.

After each use, clean the string trimmer and remove any grass remains.

Check the cutting equipment function.

Only a regularly maintained and treated appliance can serve as a satisfactory aid. Insufficient maintenance and care can lead to unforeseen accidents and injuries.

If necessary, a list of spare parts can be found at [www.guede.com](http://www.guede.com).

Machine to be stored in a dry place.

## Disposal

The disposal instructions are based on the icons placed on the appliance or its package.



Any damaged or disposed devices must be delivered to appropriate collection centres.

### **Dispose of the batteries in an environmentally friendly manner.**

Li-ion batteries are subject to the special disposal obligation. Have any defective batteries disposed of by a specialised shop. The battery must be taken out before the appliance is scrapped. Damaged batteries may harm the environment and your health if toxic vapours or liquids leak out of such batteries. Therefore, never send a defective battery by post, etc. Please contact your local recycling centre.

Dispose of the batteries when discharged. We recommend applying an adhesive tape on the poles to protect them against short circuit. Never open the battery.

**Transport packaging disposal**

The packaging protects the machine against damage during transport. Packaging materials are usually chosen based on environment aspects and waste treatment principles and are therefore recyclable. Returning the packaging into material circulation saves raw materials and reduces waste production. Parts of packagings (e.g. foils, styropor®) can be dangerous for children.

**Risk of suffocation!**

Keep parts of the packagings out of reach of children and dispose them as soon as possible.

**Guarantee**

Warranty period of 12 months applies to commercial use and 24 months applies to private use and commences on the day of purchase of the device.

The guarantee solely covers inadequacies caused by material defect or manufacturing defect. Original payment voucher with the sales date needs to be submitted for any claim in the guarantee period.

The guarantee does not cover any unauthorised use such as appliance overloading, use of violence, damage as a result of any unauthorised interference or caused by foreign items. Failing to follow the operating and assembly instructions and common wear are also not included in the guarantee.

**Important information for the customer**

Please be sure to know that returning the product in or after the warranty period must be made in the original packaging.

**Service**

Do you have any technical questions? Any claim? Do you need any spare parts or operating instructions? We will quickly help you and without needles bureaucracy at our web pages at [www.guede.com](http://www.guede.com) in the Servicing part. Please help us be able to help you. In order to identify your device in case of claim we need the serial No., product No. and year of production. All this data can be found on the type label. Please enter it here for future reference:

Serial No.:

Art. No:

Year of production:

Tel.: +49 (0) 79 04 / 700-360







Fax: +49 (0) 79 04 / 700-51999

E-Mail: [support@ts.guede.com](mailto:support@ts.guede.com)

**Failure removal**

Defect	Cause	Removal
<b>Lawn strimmer does not cut or cuts poorly</b>	Blade worn or too short	Change blade → f4
	Blade broken	Change blade → f4
	Cutting device dirty	Clean cutting device
<b>Lawn strimmer vibrates violently</b>	Blade too badly worn or damaged, thus causing imbalance	Change blade → f4
<b>Lawn strimmer does not start</b>	Battery discharged	Charge battery
	Battery not fitted correctly	Fit battery correctly → f7
	Motor blocked	Remove blockage and restart device
	Battery too cold/too hot	Heat up/Cool down battery
	On/Off switch defective	In case damage let repaired in authorized workshop
<b>Lawn strimmer stops</b>	Battery overloaded	Allow the battery to cool and restart device
	Battery defective	Replace battery
	Battery discharged	Charge battery
<b>Lawn strimmer works but cuts out intermittently</b>	On/Off switch defective	In case damage let repaired in authorized workshop

## Caractéristiques Techniques

Coupe-bordures à accu		RT 18-0
	N° de commande	58599
	Tension	18 V ---
	Largeur de travail	255 mm
	Embout télescopique	1100-1390 mm
	Poids sans batterie amovible/Dispositif de charge	1,9 kg
<b>Données relatives au bruit</b>		
	Niveau de pression acoustique $L_{pA}^{1)}$	78 dB (A)
	Valeur mesurée des vibrations $L_{WA}^{1)}$	91,9 dB (A)
	Niveau de puissance acoustique garanti $L_{WA}^{2)}$	96 dB (A)
	Mesuré selon <sup>1)</sup> EN 60745; <sup>2)</sup> 2000/14/CE; Incertitude K = 3 dB (A)	
	Portez une protection auditive!	
<b>Données relatives aux vibrations</b>		
Valeurs totales d'oscillation (Somme vectorielle des trois directions) constatées de façon correspondante EN 60745		
	Valeur d'émission vibratoire $a_h$	< 2,5 m/s <sup>2</sup>
	Incertitude K = 3 m/s <sup>2</sup>	

**AVERTISSEMENT:** Le niveau réel des vibrations peut différer de la valeur indiquée dans ces consignes en fonction du type et du mode d'utilisation.

Le niveau des vibrations peut être utilisé pour la comparaison mutuelle des appareils électriques.

Convient également pour l'examen préalable de la charge par vibrations.

Pour estimer de manière exacte la charge par vibrations pendant une certaine durée de travail, il faut également tenir compte des temps d'arrêt ou de marche à vide de l'appareil. Cela peut entraîner une réduction sensible du volume de charge par vibrations sur la durée totale de travail.

Définir les mesures de sécurité supplémentaires relatives à la protection de l'utilisateur contre les effets des vibrations, telles que : entretien technique des outils électriques et appareils, maintien de la chaleur des mains, organisation du travail.



Lisez attentivement ce mode d'emploi avant la première utilisation de la pompe et assurez-vous de l'avoir bien compris. Familiarisez-vous avec les éléments de commande et l'utilisation correcte de l'appareil. Respectez toutes les consignes de sécurité figurant dans le mode d'emploi. Comportez vous de façon responsable vis-à-vis d'autres personnes.

L'utilisateur est responsable des accidents et dangers vis-à-vis de tierces personnes.

branchement et l'utilisation de l'appareil, contactez le service clients.

### Utilisation conforme à la destination

Le coupe-bordures est destiné à tailler de l'herbe et des mauvaises herbes dans les jardins et le long des plates-bandes et bordures.

Ce dispositif peut être utilisé uniquement dans le but indiqué. Le fabricant décline toute responsabilité en cas de non respect des dispositions des règles en vigueur et des dispositions indiquées dans ce mode d'emploi.

Si vous avez des doutes en ce qui concerne le

**⚠ AVERTISSEMENT! Risque de blessures!**

Il est interdit d'utiliser l'appareil pour couper des haies, branches dures et bois ou pour le broyage de matériel à composter.

N'utilisez pas l'appareil pour tailler de l'herbe qui ne se trouve pas au sol, par exemple, de l'herbe qui pousse sur les murs, rochers, etc.

Ne montez jamais aucun élément de coupe métallique.

Éloignez toujours suffisamment les mains et les pieds du dispositif de coupe, en particulier lorsque vous mettez le moteur en marche.

**Opérateur**

L'opérateur doit lire attentivement la notice avant d'utiliser l'appareil.

Cet appareil ne doit pas être utilisé par des personnes (y compris les enfants) avec capacités physiques, sensorielles ou psychiques réduites ou avec des connaissances ou expérience insuffisantes.

**Qualification:** Mis à part l'instruction détaillée par un spécialiste, aucune autre qualification spécifique n'est requise.

**Âge minimal:** L'appareil peut être utilisé uniquement par des personnes de plus de 16 ans. Exception faite des adolescents manipulant l'appareil dans le cadre de l'enseignement professionnel sous la surveillance du formateur.

L'âge minimal de l'utilisateur est déterminé selon les dispositions locales.

**Formation:** L'utilisation de l'appareil nécessite uniquement l'instruction par un spécialiste, éventuellement par la notice. Une formation spéciale n'est pas nécessaire.

**Risques résiduels**

Malgré l'utilisation correcte et le respect de toutes les règles de sécurité, des risques résiduels peuvent subsister.

- Blessures par coupure  
Coupe et débit  
N'utilisez jamais le coupe-bordures sans capot de protection.
- Endommagement de l'audition.  
Un séjour prolongé à proximité immédiate de l'appareil en service peut endommager l'audition.
- Blessure des yeux  
Des parties éjectées peuvent provoquer des blessures des yeux.  
Portez une protection des yeux!
- Atteinte à la santé résultant des vibrations des mains et bras en cas d'utilisation prolongée de l'appareil ou lorsque l'appareil n'est pas correctement dirigé et évalué.

Malgré le respect de la notice d'utilisation, des risques résiduels cachés peuvent exister.

**Conduite en cas d'urgence**

Effectuez les premiers gestes de secours et appelez rapidement les premiers secours. Protégez le blessé d'autres blessures et calmez-le. Pour des raisons de risque d'accident, le lieu de travail doit être équipé d'une armoire à pharmacie selon DIN 13164. Il est nécessaire de compléter immédiatement le matériel pris dans l'armoire à pharmacie. Si vous appelez les secours, fournissez les renseignements suivants:

1. Lieu d'accident
2. Type d'accident
3. Nombre de blessés
4. Type de blessure

**Symboles**

Avertissement / attention!



Lisez le mode d'emploi avant l'utilisation.



Portez des lunettes de protection!



Portez une protection auditive!



Portez des chaussures de sécurité avec protection contre les coupures, semelle antidérapante et bout en acier!



Retirez l'accu avant d'effectuer toute intervention de réglage, de nettoyage ou d'entretien sur la machine.



Pour cause de risque d'éjection d'objets étrangers, éloignez toute personne du lieu de travail.



Protégez de l'humidité. N'exposez pas la machine à la pluie.



Sens de rotation



symbole CE



Déposez les appareils électriques ou électroniques défectueux et/ou destinés à liquidation au centre de ramassage correspondant.



Protégez de l'humidité



Sens de pose

## Batterie



Protégez la batterie de la chaleur et du feu.



Protégez la batterie de l'eau et de l'humidité.



Protégez la batterie des températures supérieures à 40°C.



Ne jetez pas les batteries avec les déchets domestiques.



Déposez les batteries dans un centre de collecte de batteries usagées où elles seront recyclées de façon écologique.

## Consignes de sécurité générales pour appareils électriques



### Avertissement

Lisez toutes les consignes et instructions de sécurité.

Le non respect des consignes indiquées ci-dessous peuvent engendrer une électrocution, un incendie et/ou des blessures graves. **Conservez toutes les consignes et instructions de sécurité pour une utilisation ultérieure.**

La désignation „appareil électrique“ utilisée dans les consignes de sécurité s'applique aux outils électriques alimentés par un câble (câble d'alimentation) et aux outils électriques alimentés par une batterie (sans câble d'alimentation).

### 1) Sécurité au travail

- Maintenez le lieu de travail propre et bien éclairé.** Le désordre et un lieu de travail mal éclairé peuvent engendrer des accidents.
- N'utilisez pas l'appareil électrique dans un environnement avec risque d'explosion, dans lequel se trouvent des liquides, gaz et poussières inflammables.** Les appareils électriques forment des étincelles pouvant enflammer la poussière ou les vapeurs.
- Éloignez les enfants et autres personnes à une distance de sécurité de l'appareil électrique.** Toute distraction peut engendrer la perte de contrôle de l'appareil.

### 2) Sécurité électrique

- La fiche de l'appareil électrique doit être branchée à la prise. Ne modifiez jamais la fiche. N'utilisez pas les appareils électriques mis à la terre en combinaison avec des adaptateurs de prise.** Les fiches non modifiées et les prises adéquates réduisent le risque d'électrocution.
- Évitez le contact du corps avec les surfaces mises à la terre telles que tubes, chauffage, gazinières et réfrigérateurs.** La mise à la terre de votre corps augmente le risque d'électrocution.

- N'exposez pas les appareils électriques à la pluie et à l'humidité.** La pénétration de l'eau dans l'appareil électrique augmente le risque d'électrocution.
- N'utilisez pas le câble en contradiction avec la désignation, pour porter l'appareil, pour l'accrocher ou pour retirer la fiche de la prise. Protégez le câble des températures excessives, de l'huile, des bords tranchants et des parties mobiles de l'appareil.** Les câbles endommagés ou emmêlés augmentent le risque d'électrocution.
- Si vous utilisez l'appareil électrique à l'extérieur, utilisez seulement des rallonges convenant à l'utilisation à l'extérieur.** L'utilisation d'une rallonge convenant à l'utilisation extérieure réduit le risque d'électrocution.
- Lorsqu'il est impossible d'éviter l'utilisation de l'appareil électrique dans un environnement humide, utilisez le disjoncteur de protection à courant de défaut.** Utilisation du disjoncteur de protection à courant de défaut réduit le risque d'électrocution.

### 3) Sécurité des personnes

- Soyez attentif, faites attention à ce que vous faites et faites preuve de bon sens lors de l'utilisation de l'appareil électrique. N'utilisez jamais l'appareil électrique si vous êtes fatigué, sous effet de drogues, d'alcool ou de médicaments.** Un moment d'inattention lors de l'utilisation de la machine peut engendrer de graves accidents.
- Portez des accessoires de protection personnels et toujours des lunettes de protection.** Le port d'accessoires de protection personnels tels que masque respiratoire, chaussures de sécurité antidérapantes, casque de protection ou protection auditive en fonction du type et de l'utilisation de l'appareil électrique, réduit le risque d'accidents.
- Évitez la mise en marche accidentelle. Avant de brancher l'appareil à la source d'alimentation et/ou à la batterie, de le lever ou de le porter, vérifiez qu'il est arrêté.** Le port de l'appareil électrique avec doigt posé sur l'interrupteur ou le branchement de l'appareil avec interrupteur en position marche à la prise, peuvent engendrer des accidents.
- Avant de mettre l'appareil électrique en marche, retirez tous les outils de réglage et clés.** Tout outil ou clé se trouvant dans la partie mobile de l'appareil peut engendrer des blessures.
- Évitez les postures anormales du corps. Adoptez une posture stable et maintenez toujours l'équilibre.** Ainsi, vous pouvez mieux contrôler l'appareil électrique dans des situations inattendues.
- Portez une tenue adéquate. Ne portez pas de vêtements larges et bijoux. Éloignez les cheveux, vêtements et gants à une distance de sécurité des parties mobiles.** Les vêtements desserrés, bijoux et cheveux longs peuvent être entraînés par les parties mobiles.

g) **Lorsqu'il est possible de monter sur l'appareil des aspirateurs et capteurs de poussières, vérifiez s'il sont bien raccordés et correctement utilisés.** L'utilisation d'un aspirateur de poussières peut réduire les risques engendrés par la poussière.

**4) Utilisation et entretien de l'appareil électrique.**

a) **Ne surchargez pas la machine. Utilisez pour le travail donné un appareil électrique adéquat.** Un appareil électrique adéquat permet de travailler mieux et plus en sécurité dans la gamme de puissances indiquée.

b) **N'utilisez pas l'appareil électrique avec interrupteur endommagé.** Un appareil électrique impossible à mettre en marche ou à arrêter est dangereux et doit être réparé.

c) **Retirez la fiche de la prise et/ou retirez la batterie avant le réglage de l'appareil, le remplacement d'accessoires ou la mise hors service.** Ces mesures de sécurité permettent d'éviter la mise en marche accidentelle de l'appareil électrique.

d) **Rangez les appareils non utilisés hors de portée des enfants. Veillez à ce que l'appareil électrique ne soit pas utilisé par des personnes qui ne le connaissent pas ou qui n'ont pas lu ces consignes.** Les appareils électriques utilisés par des personnes sans expérience sont dangereux.

e) **Prenez soin des appareils électriques. Contrôlez si les parties mobiles fonctionnent parfaitement et ne coïncent pas, si elles ne sont pas endommagées ou fissurées ce qui pourrait influencer négativement le fonctionnement de l'appareil électrique. Faites réparer les composants défectueux avant d'utiliser l'appareil.** De nombreux accidents sont provoqués par des appareils électriques mal entretenus.

f) **Maintenez les outils de coupe affûtés et propres.** Les outils de coupe bien entretenus avec arêtes affûtées coïncent moins et sont plus faciles à guider.

g) **Utilisez les appareils électriques, les accessoires, les embouts, etc.; en conformité avec ces consignes. Prenez en considération les conditions de travail et l'activité que vous êtes en train de réaliser.** L'utilisation des appareils électriques à d'autres fins que celles prescrites par le fabricant peut engendrer des situations dangereuses.

**5) Utilisation et maintenance d'outils à accumulateur.**

a) **Chargez les batteries uniquement dans les chargeurs recommandés par le fabricant.** Pour le chargeur qui convient uniquement pour un certain type de batteries ou accumulateurs, risque d'incendie en cas d'utilisation avec d'autres accumulateurs.

b) **Utilisez dans cet outil électrique uniquement des accumulateurs prévus à cet effet.** L'utilisation d'autres accumulateurs peut provoquer des accidents et risque d'incendie.

c) **Ne laissez pas un accumulateur non utilisé à**

**proximité des agrafes, monnaies, clés, clous, vis, et autres petits objets métalliques pouvant engendrer le pontage des contacts.** Un court-circuit entre les contacts de l'accumulateur peut provoquer des brûlures ou un incendie.

d) **Une mauvaise utilisation peut engendrer des fuites de liquide de l'accumulateur. Évitez le contact avec ce liquide. En cas de contact accidentel, rincez à l'eau. En cas de contact avec les yeux, consultez un médecin.** Le liquide s'écoulant de la batterie peut provoquer l'irritation de la peau ou des brûlures.

**6) Service**

a) **Les réparations de l'appareil électrique doivent être confiées exclusivement à un personnel qualifié et agréé, utilisant seulement des pièces détachées d'origine.** Ainsi, la sécurité de l'appareil sera conservée.

**Consignes de sécurité Pour le coupe-bordures à accu**

**Tenez toutes les parties du corps à une distance de sécurité de la lame. Lorsque la lame tourne, n'essayez pas de retirer le matériel coupé ou de maintenir le matériel à couper. Retirez les morceaux coincés uniquement lorsque le moteur est à l'arrêt et la batterie retirée.**

**Portez le coupe-bordures par la poignée avec lame arrêtée (au repos). Lors du transport ou le stockage du coupe-bordures, retirez la batterie.** Une manipulation soignée de l'appareil réduit le risque de blessures par la lame.

**Autres consignes de sécurité**

Veillez à ce que les enfants et autres personnes respectent une distance de sécurité pendant l'utilisation de l'appareil. La distance de sécurité minimale s'élève à 5 mètres.

Éloignez toujours suffisamment les mains et les pieds du dispositif de coupe, en particulier lorsque vous mettez le moteur en marche.

Portez une tenue de travail adéquate, telle que chaussures antidérapantes, pantalon long robuste, gants, lunettes de protection et protection auditive !

Ne portez pas de vêtements larges ou bijoux. Éloignez les cheveux, vêtements et gants des parties mobiles, faute de quoi ils pourraient être accrochés par les pièces mobiles. N'utilisez pas l'appareil pieds nus ou en sandales !

Lors du travail avec l'appareil, veillez toujours à un éclairage suffisant ou à des conditions de lumière suffisantes.

Soyez prudents pour éviter des blessures par coupures.

Démarrez l'appareil uniquement lorsqu'il se trouve en position de travail normale.

Lors du fonctionnement de la machine, veillez toujours à maintenir une posture sûre et solide.

Attention à la marche à reculons, risque de trébuchement.

Lorsque l'appareil est bloqué, arrêtez-le immédiatement et retirez l'objet.

Avant de commencer le travail, vérifiez l'absence d'objets ou d'animaux sur la surface de travail.

N'utilisez pas l'appareil pour couper l'herbe qui ne se trouve pas au sol, par exemple, l'herbe qui pousse sur des murs, des rochers, etc.

Ne traversez jamais des routes ou chemins gravillonnés avec l'appareil en marche.

Maintenez l'appareil lors du travail solidement à deux mains en l'écartant du corps.

Avant d'insérer la batterie, vérifiez si l'appareil est arrêté.

Il est interdit de verrouiller l'interrupteur marche/arrêt et l'interrupteur de sécurité.

#### **AVERTISSEMENT! Risque de blessures!**

La tête de coupe continue à tourner pendant quelques secondes après l'arrêt de l'appareil. Tenez les mains et les pieds à une distance de sécurité.

 Avant chaque utilisation, contrôlez la solidité et le serrage correct de tous les raccords vissés et emboîtés, les dispositifs de protection et la marche facile de toutes les parties mobiles.

 Il est strictement interdit de démonter, modifier et retirer volontairement les dispositifs de protection situés sur la machine ou d'y placer d'autres dispositifs de protection.

 N'utilisez pas l'appareil lorsqu'il est endommagé ou lorsque les dispositifs de sécurité sont défectueux. Remplacez les pièces usées et endommagées.

N'utilisez pas l'appareil à proximité des liquides ou gaz inflammables. Risque d'incendie ou d'explosion en cas de court-circuit.

 **Avertissement:** Cet outil électrique génère pendant le fonctionnement un champ magnétique. Dans certaines circonstances, ce champ peut perturber le fonctionnement des implants médicaux actifs ou passifs. Afin de réduire le risque de blessure graves ou mortelles, nous recommandons aux personnes portant un implant médical de consulter un médecin et le fabricant de l'implant médical avant l'utilisation de l'appareil.

## Batterie

Une utilisation incompétente ou l'utilisation d'un accumulateur endommagé peut provoquer des fuites de vapeurs. Amenez de l'air frais et contactez un médecin en cas de problèmes. Les vapeurs peuvent irriter les voies respiratoires.



### **Risque d'incendie ! Risque d'explosion!**

N'utilisez jamais des accumulateurs endommagés, défectueux ou déformés. N'ouvrez jamais un accumulateur, ne l'endommagez pas et ne le faites pas tomber.

Ne chargez jamais la batterie dans un environnement avec acides et matières légèrement inflammables.

Protégez la batterie de la chaleur et du feu. Utilisez la batterie seulement dans l'étendue des températures de +10°C à +40°C.

Ne la posez jamais sur des corps de chauffe et ne l'exposez pas trop longtemps aux rayons du soleil. En cas de forte charge, laissez-la d'abord refroidir.

Court-circuit - ne shuntez pas les contacts de l'accumulateur avec des pièces métalliques.

Lors de la liquidation, le transport ou le stockage, il est nécessaire d'emballer l'accumulateur (sac en plastique, boîte) ou de coller les contacts.

## Consignes de travail

Les accus ne sont livrés que partiellement préchargés et doivent donc être complètement chargés avant utilisation.

- Rechargez l'accu dès lors que l'appareil fonctionne trop lentement ou s'arrête.
- L'accu Li-ion peut être chargé à tout moment sans raccourcir sa durée de vie. L'interruption du chargement n'endommage pas l'accu.
- L'accu Li-ions est protégé contre la décharge complète grâce à la „Electronic Celle Protection“.
- Une durée de fonctionnement sensiblement raccourcie de l'accu indique que celui-ci est trop faible et doit être remplacé. N'utilisez que des accus de recharge d'origine

## Entretien



Retirez l'accu avant d'effectuer toute intervention de réglage, de nettoyage ou d'entretien sur la machine.

Les réparations et travaux non décrits dans ce mode d'emploi doivent être effectués uniquement par un personnel qualifié agréé.

Utilisez uniquement des accessoires et des pièces de rechange d'origine.

Maintenez la machine et en particulier les orifices d'aération propres. Ne pulvérisez jamais de l'eau sur

l'appareil !

Ne nettoyez pas l'appareil et ses composants à l'aide de solvants et de liquides inflammables ou toxiques. Utilisez uniquement un chiffon humide, en veillant d'abord à ce que la fiche soit débranchée de la prise électrique.

Après chaque utilisation, nettoyez le coupe-bordure, retirez les restes d'herbe.

Contrôlez le fonctionnement du dispositif de coupe.

Seul un appareil régulièrement entretenu et traité peut donner satisfaction. Un entretien insuffisant peut engendrer des accidents et des blessures.

En cas de besoin, vous trouverez la liste de pièce détachées sur les pages web [www.guede.com](http://www.guede.com).

Stockez l'appareil à un endroit sec.

## Élimination

Les signes d'élimination résultent des pictogrammes placés sur l'appareil ou sur l'emballage.



Déposez les appareils défectueux et/ou destinés à l'élimination au centre de ramassage correspondant.

### Éliminez les accumulateurs de façon écologique.

Les accumulateurs Li-ion doivent être éliminés de façon spéciale. Remettez les accumulateurs défectueux à un magasin spécialisé. Avant de broyer l'appareil, retirez l'accumulateur. Les accumulateurs endommagés peuvent nuire à l'environnement et à votre santé, car ils peuvent présenter des fuites de vapeurs ou gaz toxiques.

Par conséquent, n'envoyez jamais un accumulateur endommagé par la poste, etc. Veuillez vous tourner vers votre centre de recyclage local.

Éliminez les accumulateurs lorsqu'ils sont déchargés. Nous recommandons d'envelopper les pôles par une bande adhésive, de façon à les protéger du court-circuit. N'ouvrez jamais un accumulateur.

### Élimination de l'emballage de transport.

L'emballage protège l'appareil de l'endommagement pendant le transport. En général, les matériaux d'emballage sont choisis en fonction des aspects écologiquement acceptables et des aspects de traitement des déchets, par conséquent, ils sont recyclables. Le retour de l'emballage dans le circuit matériel permet d'économiser des matières premières et de réduire les déchets. Certaines parties de l'emballage (film, styropore®) peuvent représenter un risque pour les enfants.

### Risque d'asphyxie !

Stockez les parties d'emballage hors de portée des enfants et éliminez-les le plus rapidement possible.

## Garantie

La durée de la garantie est de 12 mois en cas d'une utilisation industrielle et de 24 mois pour le consommateur final. La période de garantie commence à courir à compter de la date d'achat de l'appareil.

La garantie concerne exclusivement les imperfections provoquées par le défaut du matériel ou le défaut de fabrication. En cas de réclamation pendant la durée de la garantie, il est nécessaire de joindre l'original du justificatif d'achat avec la date d'achat.

La garantie n'inclut pas une utilisation incompétente telle que surcharge de l'appareil, utilisation de la force, endommagement par intervention étrangère ou objets étrangers. Le non respect du mode d'emploi et du mode de montage ainsi que l'usure normale ne sont pas non plus inclus dans la garantie.

### Informations importantes pour le client.

Nous vous informons que l'appareil doit être retourné pendant la durée de la garantie ou après la garantie dans son emballage d'origine. Cette mesure permet d'éviter efficacement l'endommagement inutile lors du transport. L'appareil est protégé de façon optimale seulement dans l'emballage d'origine et son traitement continu est ainsi assuré.

## Service

Vous avez des questions techniques ? Une réclamation ? Vous avez besoin de pièces détachées ou d'un mode d'emploi ? Nous vous aidons rapidement et sans paperasserie inutile par l'intermédiaire de nos pages Web [www.guede.com](http://www.guede.com) dans la rubrique Service. Aidez-nous pour que nous puissions vous aider. Pour identifier votre appareil en cas de réclamation, nous avons besoins du numéro de série, numéro de produit et l'année de fabrication. Toutes ces informations se trouvent sur la plaque signalétique. Pour avoir ces informations toujours à portée de main, veuillez les inscrire ici :

Numéro de série:

Numéro de commande :

Année de fabrication:

Tel.: +49 (0) 79 04 / 700-360

Fax: +49 (0) 79 04 / 700-51999







E-Mail: [support@ts.guede.com](mailto:support@ts.guede.com)



## Résolution d'une panne

Panne	Cause	Suppression
<b>Le coupe-bordures ne coupe pas ou coupe mal</b>	Couteau usé ou trop court	Remplacer le couteau → <a href="#">4</a>
	Couteau cassé	Remplacer le couteau → <a href="#">4</a>
	Outil de coupe sale	Nettoyer les outils de coupe
<b>Le coupe-bordures vibre fortement</b>	Le couteau est trop usé ou endommagé et par conséquent il cause un déséquilibre	Remplacer le couteau → <a href="#">4</a>
<b>Le coupe-bordures ne démarre pas</b>	Batterie épuisée	Recharger la batterie
	Batterie insérée non correctement	Insérer correctement la batterie → <a href="#">7</a>
	Moteur bloqué	Débloquer et faire redémarrer l'appareil
	Batterie trop froide / chaude	Faire réchauffer / refroidir la batterie
	Interrupteur ON/OFF défectueux	En cas d'endommagement, faites réparer par un atelier agréé.
<b>Le coupe-bordures s'arrête</b>	Batterie surchargée	Faire refroidir la batterie et faire redémarrer l'appareil
	Batterie défectueuse	Remplacer la batterie
	Batterie épuisée	Recharger la batterie
<b>Le coupe-bordures travaille d'une façon discontinue</b>	Interrupteur ON/OFF défectueux	En cas d'endommagement, faire réparer par un atelier agréé.

## Dati Tecnici

Tagliaerba a filo con accumulatore		RT 18-0
	Cod. ord.:	58599
	Tensione	18 V ---
	Bracciata	255 mm
	Manico telescopico allungabile	1100-1390 mm
	Peso senza batteria estraibile	1,9 kg
<b>Dati di rumorosità</b>		
	Livello di rumorosità $L_{pA}$ <sup>1)</sup>	78 dB (A)
	Valore misurato delle vibrazioni $L_{WA}$ <sup>1)</sup>	91,9 dB (A)
	Livello di potenza sonora garantito $L_{WA}$ <sup>2)</sup>	96 dB (A)
Misurato conf. <sup>1)</sup> EN 60745; <sup>2)</sup> 2000/14/EG; Incertezza della misura K = 3 dB (A)		
	Utilizzare le protezioni dell'udito!	
<b>Dati della vibrazione</b>		
Dati totali della vibrazione (Somma vettoriale di tre direzioni) accertato rispettivamente EN 60745		
	Valore di emissione dell'oscillazione $a_n$	< 2,5 m/s <sup>2</sup>
	Incertezza della misura K = 3 m/s <sup>2</sup>	

**AVVERTENZA:** Il livello reale delle vibrazioni, in dipendenza al tipo e modo dell'uso della lista, può essere diverso dal valore indicato nelle presenti istruzioni.

E' possibile utilizzare il livello delle vibrazioni per il confronto reciproco degli apparecchi elettrici.

E' adatto anche alla pre-valutazione del carico dalle vibrazioni

Per una valutazione precisa della sollecitazione da vibrazioni si deve tenere conto anche dei tempi in cui l'utensile è spento oppure è acceso senza però essere utilizzato. Questo può ridurre sensibilmente la sollecitazione da vibrazioni per l'intero periodo di tempo operativo.

Adottare misure di sicurezza supplementari per proteggere l'utilizzatore dall'effetto delle vibrazioni, come ad esempio: manutenzione dell'utensile elettrico e degli accessori, tenere le mani calde, organizzazione dello svolgimento del lavoro.



Usare l'apparecchio solo dopo aver letto con attenzione e capito le istruzioni per l'uso. Prendere in conoscenza gli elementi di comando e l'uso corretto dell'apparecchio. Rispettare tutte le istruzioni di sicurezza riportate nel Manuale. Comportarsi con cura verso le altre persone.

L'operatore è responsabile verso i terzi degli incidenti oppure pericoli.

### Uso in conformità alla destinazione

Tosaerba a filo è destinato a tagliare l'erba e il diserbo nei giardini e lungo le aiuole e recinti.

Questo impianto può essere utilizzato solo per lo scopo indicato. All'inadempimento delle istituzioni delle direttive generalmente valide e delle istituzioni nel presente Manuale il costruttore non assume alcuna responsabilità dei danni.

In caso dei dubbi sul collegamento ed uso dell'apparecchio, rivolgersi cortesemente al CAT.

**⚠ AVVERTENZA! Pericolo delle ferite!**

Přístroj se nesmí používat ke stříhání živých plotů, tvrdých větví a dřeva, ani k drčení materiálu do kompostu.

Nepoužívejte přístroj k sekání trávy, která se nenachází na zemi, např. trávy, která roste na zdech, skalách apod.

Nikdy nemontujte žádné kovové řezné prvky..

Vždy mějte ruce a nohy v bezpečné vzdálenosti od řezacího zařízení, zejména když zapnete motor.

**Requisiti all'operatore**

L'operatore è obbligato, prima di usare la macchina, leggere attentamente il Manuale d'Uso.

Questo apparecchio non è destinato all'utilizzo dalle persone (compresi i bambini) con ridotte capacità fisiche, sensoriali o mentali, oppure con mancanza di conoscenze ed esperienze.

**Qualifica:** Oltre le istruzioni dettagliate del professionista, per uso della macchina non è necessaria alcuna qualifica speciale.

**Età minima:** Possono lavorare con l'apparecchio solo le persone che hanno raggiunto 16 anni. L'eccezione rappresenta lo sfruttamento dei minorenni per lo scopo dell'addestramento professionale per raggiungere la pratica sotto controllo dell'istruttore.

Le prescrizioni locali possono determinare l'età minima dell'Utente.

**Istruzioni:** L'uso dell'apparecchio richiede solo le adeguate istruzioni del professionista rispettivamente leggere il Manuale d'Uso. Non sono necessarie le istruzioni speciali.

**Pericoli residuali**

Anche con l'uso corretto e con il rispetto di tutte le norme di sicurezza, possono esserci sempre rischi residuali.

- Ferita da taglio  
Con taglio e rifilatura  
Mai utilizzare il tosaerba a filo senza carter di protezione.
- Danni all'udito  
Un soggiorno prolungato nelle vicinanze immediate della macchina in corso può provocare danni all'udito.
- Lesione oculare  
Le parti lanciate in aria possono provocare lesioni oculari.  
Utilizzare la protezione degli occhi!
- Danno alla salute in seguito di vibrazioni delle mani e delle braccia, se l'apparecchio è usato per un periodo prolungato, o se non è tenuto e valutato regolarmente.

Nonostante l'osservazione del manuale operativo, possono esistere anche rischi residuali nascosti.

**Comportamento in caso d'emergenza**

Applicare il pronto soccorso relativo all'incidente e rivolgersi più rapidamente al medico qualificato. Proteggere il ferito agli ulteriori incidenti e tranquillizzarlo. Con riferimento alla DIN 13164, il luogo di lavoro deve essere sempre dotato della cassetta di pronto soccorso per eventuali incidenti. Il materiale utilizzato deve essere aggiunto immediatamente. In caso di richiesta del pronto soccorso comunicare le seguenti informazioni:

1. Luogo dell'incidente
2. Tipo dell'incidente
3. Numero dei feriti
4. Tipo della ferita

**Simboli**

Avviso/attenzione!



Prima dell'uso leggere il Manuale d'Uso



Utilizzare gli occhiali di protezione!



Utilizzare le protezioni dell'udito!



Utilizzare la calzatura di sicurezza con la protezione al taglio, base antiscivolo e punta d'acciaio!



Prima di ogni intervento di regolazione, pulizia o manutenzione togliere la batteria sostituibile dalla macchina.



Visto il lancio in aria dei corpi estranei non lasciar avvicinare le altre persone.



Proteggere all'umidità. Non esporre la macchina alla pioggia.



Senso di rotazione



Simbolo CE



Gli apparecchi elettrici/elettronici difettosi e/o da smaltire devono essere consegnati ai centri autorizzati.



Proteggere all'umidità



L'imballo deve essere rivolto verso alto

## Batteria



Proteggere l'accumulatore contro il calore e la fiamma.



Proteggere l'accumulatore contro l'acqua ed umidità.



Proteggere l'accumulatore contro le temperature superiori a 40°C.



Non buttare le batterie esauste nei rifiuti solidi urbani.



Portare le batterie in un punto di raccolta di batterie esauste dove saranno riciclate in modo ecologico.

## Avvertenze di sicurezza generali per elettrodomestici



### Avvertenza

**Leggere tutte le istruzioni ed avvertimenti di sicurezza.** Mancata osservazione delle avvertenze sottostanti potrebbe provocare scosse elettriche, incendi e/o seri incidenti. **Conservare tutte le indicazioni e istruzioni di sicurezza per il loro futuro uso.**

Il termine „elettrodomestico“ utilizzato nelle indicazioni di sicurezza si riferisce ad utensili elettrici alimentati dalla rete (con cavo di rete) e ad utensili elettrici alimentati a batteria (senza cavo di rete).

#### 1) Sicurezza della postazione di lavoro

- Tenere la postazione di lavoro pulita e ben illuminata.** Il disordine oppure la postazione di lavoro non illuminata possono essere causa di incidenti.
- Evitare d'impiegare l'elettrodomestico in ambienti esposti al rischio di esplosioni dove si trovano liquidi, gas o polveri infiammabili.** Gli elettrodomestici producono scintille che possono far infiammare la polvere o i gas.
- Tenere lontani i bambini ed altre persone dall'elettrodomestico.** Ogni eventuale distrazione può comportare la perdita del controllo sull'elettrodomestico.

#### 2) Sicurezza elettrica

- La spina di allacciamento alla rete dell'elettrodomestico deve essere adatta alla presa. Evitare assolutamente di apportare modifiche alla spina. Non impiegare spine adattatrici assieme ad elettrodomestici dotati di collegamento a terra.** Le spine non modificate e le prese adatte riducono il rischio di scosse elettriche.
- Evitare il contatto fisico con superfici collegate a terra, come tubi, riscaldamenti, cucine elettriche e frigoriferi.** Sussiste un maggior rischio di scosse elettriche nel momento se il vostro corpo è messo a terra.

- Proteggere gli elettrodomestici dalla pioggia o dall'umidità.** La penetrazione dell'acqua in un elettrodomestico aumenta il rischio di scosse elettriche.
- Non usare il cavo per scopi diversi da quelli previsti ed, in particolare, non usarlo per trasportare o per appendere l'elettrodomestico oppure per estrarre la spina dalla presa di corrente. Non avvicinare il cavo alle temperature eccessive, olio, spigoli.** I cavi danneggiati o aggrovigliati aumentano il rischio di scosse elettriche.
- Qualora si voglia usare l'elettrodomestico all'aperto, impiegare solo ed esclusivamente i cavi di prolunga che siano adatti per l'impiego all'esterno.** L'uso di un cavo di prolunga omologato per l'impiego all'esterno riduce il rischio di scosse elettriche.
- Qualora non fosse possibile evitare l'uso dell'elettrodomestico in ambiente umido, utilizzare un interruttore di sicurezza RC.** L'uso di un interruttore di sicurezza RCD riduce il rischio di scosse elettriche.

#### 3) Sicurezza delle persone

- E' importante concentrarsi su ciò che si sta facendo e maneggiare con giudizio l'elettrodomestico durante le operazioni di lavoro. Non utilizzare mai l'elettrodomestico in caso di stanchezza oppure quando ci si trovi sotto l'effetto di droghe, bevande alcol.** Un attimo di distrazione mentre si usa l'elettrodomestico può provocare seri incidenti.
- Indossare sempre dispositivi di protezione individuale nonché occhiali protettivi.** Indossando i dispositivi di protezione individuale quali maschera di respirazione, scarpe antiscivolo, elmetto di protezione, oppure tappi per le orecchie a seconda del tipo e dell'applicazione dell'elettrodomestico, si riduce il rischio di incidenti.
- Evitare l'accensione involontaria dell'elettrodomestico. Prima di collegarlo alla rete di alimentazione elettrica e/o alla batteria ricaricabile, prima di prenderlo oppure prima di iniziare a trasportarlo, assicurarsi che l'elettrodomestico sia spento.** Tenendo il dito sopra l'interruttore mentre si trasporta l'elettrodomestico oppure collegandolo all'alimentazione di corrente con l'interruttore inserito, possono verificarsi gravi incidenti.
- Prima di accendere l'elettrodomestico togliere gli attrezzi di regolazione o le chiavi.** Un utensile oppure una chiave che si trovi in una parte rotante della macchina può provocare seri incidenti.
- Evitare una posizione anomala del corpo. Mettersi in posizione sicura e mantenere l'equilibrio in ogni situazione.** In questo modo è possibile controllare meglio l'elettrodomestico in caso di situazioni inaspettate.
- Indossare vestiti adeguati. Non indossare vestiti larghi e gioielli. Tenere i capelli, i vestiti ed i guanti lontani da pezzi in movimento.** Vestiti larghi, gioielli o capelli lunghi potranno impigliarsi in parti in movimento.

- g) **In caso fosse previsto il montaggio di dispositivi di aspirazione della polvere e di raccolta, assicurarsi che gli stessi siano collegati e che vengano utilizzati correttamente.** L'utilizzo di un aspirapolvere può ridurre lo sviluppo delle situazioni pericolose dovute alla polvere.
- 4) Uso e manutenzione dell'elettrodomestico**
- a) **Non sottoporre la macchina a sovraccarico. Per il lavoro specifico, utilizzare esclusivamente l'elettrodomestico idoneo.** Con un elettrodomestico adatto si lavora in modo migliore e più sicuro nell'ambito della sua potenza di prestazione.
- b) **Non utilizzare mai l'elettrodomestico con interruttore difettoso.** L'elettrodomestico che non può essere spento o acceso, è pericoloso e deve essere aggiustato.
- c) **Prima di procedere ad operazioni di regolazione sull'apparecchio o di sostituzione degli accessori oppure prima di posare la macchina al termine di un lavoro, estrarre sempre la spina dalla presa della corrente e/o estrarre la batteria ricaricabile.** Tale precauzione eviterà che l'elettrodomestico possa essere messo in funzione involontariamente.
- d) **Quando gli elettrodomestici non vengono utilizzati, vanno conservati fuori dalla portata dei bambini. Non fare usare l'elettrodomestico a persone che non siano abituate ad usarlo o che non abbiano letto le presenti istruzioni.** Gli elettrodomestici sono macchine pericolose se utilizzati da persone non dotate di sufficiente esperienza.
- e) **Eseguire la manutenzione dell'elettrodomestico operando con la dovuta diligenza. Accertarsi che le parti mobili della macchina funzionino perfettamente, che non s'incastrino e che non ci siano pezzi rotti o danneggiati al punto da limitare la funzione dell'** Numerosi incidenti sono causati da elettrodomestici la cui manutenzione è stata effettuata poco accuratamente.
- f) **Mantenere gli utensili da taglio sempre affilati e puliti.** Gli utensili da taglio curati con particolare attenzione e con taglianti affilati s'incastrano meno frequentemente e sono più facili da condurre.
- g) **Utilizzare gli elettrodomestici, gli accessori opzionali, gli utensili per applicazioni specifiche ecc., sempre attenendosi alle presenti istruzioni. Tenere sempre presente le condizioni di lavoro e le operazioni da eseguire.** L'impiego di elettrodomestici per usi diversi da quelli consentiti potrà dar luogo a situazioni di pericolo.
- 5) Utilizzo e cura degli utensili ad accumulatore**
- a) **Ricaricare le batterie solo in caricatori consigliati dal produttore.** Per il caricabatterie adatto ad un certo tipo di batterie, risp. accumulatori, c'è rischio di incendio se utilizzato con accumulatori diversi.
- b) **Utilizzare, per questo utensile elettrico, solo gli accumulatori previsti.** L'utilizzo degli accumulatori diversi può provocare lesioni e rischio di incendio.
- c) **Non lasciare l'accumulatore non utilizzato nelle vicinanze di graffette da ufficio, monete, chiavi, chiodi, viti o altri piccoli oggetti metallici che potrebbero causare il ponteggio dei contatti.** Il cortocircuito tra i contatti dell'accumulatore può causare ustioni o incendio.
- d) **In caso di utilizzo errato, il liquido può fuoriuscire dall'accumulatore. Evitare ogni contatto con esso. In caso di un contatto accidentale, sciacquare con l'acqua. Se il liquido entra negli occhi, consultare subito il medico.** Il liquido che fuoriesce dalla batteria può causare irritazioni della pelle o ustioni.
- 6) Assistenza**
- a) **Fare riparare l'elettrodomestico solo ed esclusivamente da personale autorizzato, e solo impiegando pezzi di ricambio originali.** In tal modo potrà essere salvaguardata la sicurezza dell'elettrodomestico.

## Istruzioni di sicurezza per Tagliaerba a filo con accumulatore

**Tenere tutte le parti del corpo ad una distanza sicura dalla lama. Quando il coltello funziona, non provare a rimuovere il materiale tagliato o tenere quello da tagliare. Rimuovere i ritagli incastrati solo se l'apparecchio è spento e la batteria tolta.**

**Portare il tosaerba a filo tenendolo per l'impugnatura e con la lama spenta (di riposo). Durante il trasporto e la conservazione del tosaerba a filo occorre togliere le batterie.** L'uso attento dell'apparecchio riduce il rischio di lesioni provocate dal coltello.

## Altre norme di sicurezza

Durante l'uso dell'apparecchio tenere i bambini, le altre persone e gli animali in distanza sicura. La distanza sicura minima è 5 m.

Vždy mějte ruce a nohy v bezpečné vzdálenosti od řezacího zařízení, zejména když zapnete motor.

Indossare abiti di lavoro idonei, ossia scarpe solide con soles antiscivolo, pantaloni robuste lunghe, guanti, occhiali di protezione e protezione dell'udito!

Non portare vestito lungo o gioielli. I cappelli, vestiti e guanti devono trovarsi fuori dalla portata delle parti mobili, in quanto potrebbero essere intrappolati dalle parti in movimento. Non utilizzate l'apparecchio se avete piedi nudi o sandali aperti.

Durante il lavoro con l'apparecchio assicurare sempre l'illuminazione sufficiente, rispett. buone condizioni di visibilità.

Prestare attenzione a non ferirsi con utensili taglienti. Avviare la macchina solo se si trova nella sua posizione normale di lavoro.

Durante il funzionamento della macchina occorre sempre prestare attenzione alla posizione sicura e stabile del corpo.

Attenti mentre si cammina all'indietro, rischio di inciampare!

In caso di bloccaggio spegnere immediatamente l'apparecchio e dunque rimuovere l'oggetto.

Prima di iniziare a lavorare verificare la presenza di oggetti o fori nascosti sulla superficie.

Non utilizzare l'apparecchio per tagliare l'erba che non si trova su terra, ad es. l'erba che cresce su muri e rocce, ecc.

Mai passare l'apparecchio in funzione sopra le strade o viali in ghiaia.

Durante il lavoro tenere l'apparecchio saldamente con entrambe le mani e con un certo distacco dal proprio corpo.

Prima di inserire la batteria assicurarsi che l'apparecchio è spento.

L'interruttore on/off e l'interruttore di sicurezza non devono chiudersi.

#### **AVVERTENZA! Pericolo delle ferite!**

Dopo lo spegnimento la testa di taglio gira ancora per alcuni secondi. Tenere le mani e i piedi in una distanza sicura.

 Prima di ogni utilizzo controllare la fermezza e una corretta posizione di tutte le giunzioni a vite e di serraggio, nonché i dispositivi di protezione e se tutte le parti mobili funzionano con facilità.

 E' severamente vietato smontare, modificare o strumentalmente alienare i dispositivi di protezione che si trovano sulla macchina, o posizionare su essa i dispositivi di protezione estranee.

 Non utilizzare l'apparecchio se risulta danneggiato o se i dispositivi di protezione sono difettosi. Sostituire le parti usurate o difettose.

Non utilizzare l'impianto vicino a liquidi o gas infiammabili. Al cortocircuito c'è il pericolo d'incendio e d'esplosione.

 **Avvertimento:** Questo utensile elettrico genera, durante il suo funzionamento, il campo elettromagnetico. Tale campo può, sotto certe condizioni, disturbare la funzione degli impianti medici attivi o passivi. Al fine di ridurre il rischio di lesioni gravi o mortali si consiglia alle persone aventi tali impianti medici di consultare il problema con il medico e il produttore dell'impianto prima di usare l'apparecchio.

## Batteria

In caso di utilizzo inesperto o di utilizzo di un accumulatore difettoso possono fuoriuscire dei vapori. Far portare l'aria fresca e in caso di problemi contattare il medico. I vapori possono irritare le vie respiratorie.



#### **Pericolo di incendio Pericolo d'esplosione!**

Mai utilizzare accumulatori difettosi, danneggiati o deformati. Mai aprire accumulatori, non danneggiarli o farli cadere per terra.

Mai caricare l'accumulatore nell'ambiente con gli acidi e materiali facilmente infiammabili.

Proteggere l'accumulatore contro le temperature elevate e contro la fiamma.

Utilizzare l'accumulatore solo in temperatura dell'ambiente tra 10°C a +40°C.

Mai appoggiarlo sui corpi di riscaldamento e non sottoporlo per lungo all'irraggiamento solare. Dopo un forte carico lasciarlo raffreddare prima.

Cortocircuito – non ponteggiare i contatti dell'accumulatore con parti metalliche.

In caso di smaltimento, trasporto o stoccaggio l'accumulatore deve essere imballato (sacco di plastica, scatola), o i contatti devono essere bloccati con nastro adesivo.

## Istruzioni di lavoro

Gli accumulatori vengono forniti solo parzialmente carichi e prima dell'utilizzo devono caricarsi appieno per la prima volta.

- Se la macchina gira lentamente o rimane ferma, ricaricare l'accumulatore.
- Un accumulatore Li-Ion può essere ricaricato ogni qual volta senza accorciare la sua durata di vita. L'interruzione del processo di ricarica non può danneggiare l'accumulatore
- L'accumulatore Li-ion è protetto da protezione elettronica „Electronic-Cell Protection“ dallo scaricamento completo.
- Il tempo di funzionamento sostanzialmente più breve significa che la batteria è consumata e deve essere sostituita. Utilizzare solo batterie sostitutive originali.

## Manutenzione



Prima di ogni intervento di regolazione, pulizia o manutenzione togliere la batteria sostituibile dalla macchina.

Tutte le riparazioni e i lavori non descritte nel presente manuale d'uso possono essere eseguite solo da personale qualificato e autorizzato.

Utilizzare solo gli accessori e ricambi originali.

Mantenere la macchina pulita, soprattutto aperture di ventilazione. Mai spruzzare l'acqua sul corpo della macchina!

Non pulire la macchina e i suoi componenti con solventi, liquidi infiammabili o tossici. Impiegare solamente un panno umido.

Dopo ogni utilizzo pulire il tosaerba a filo, rimuovere i residui d'erba tagliata.

Controllare il funzionamento del dispositivo tagliente.

Solo l'apparecchio periodicamente mantenuto e curato può essere un'aiutante soddisfacente. La manutenzione e cura mancanti possono portare agli incidenti e ferite inaspettabili.

In caso di necessità consultare la lista dei ricambi sul sito [www.guede.com](http://www.guede.com).

Conservare l'apparecchio in un luogo asciutto.

## Smaltimento

Le istruzioni per lo smaltimento risultano da pittogrammi posizionati sull'apparecchio stesso o sull'imballaggio.



Gli apparecchi difettosi e/o da smaltire devono essere consegnati ai centri autorizzati.

### Smaltire gli accumulatori in maniera ecologica

Gli accumulatori al Li-Ion sono sottoposti al regime di smaltimento speciale. Fare smaltire gli accumulatori difettosi da un negozio specializzato. Prima di far rotomare l'apparecchio, dovete togliere l'accumulatore. Gli accumulatori difettosi possono compromettere l'ambiente e la Vostra salute, se ne fuoriescono i vapori o liquidi velenosi.

Perciò mai inviare l'accumulatore difettoso per mezzo posta, ecc. Rivolgersi, prego, al centro di riciclaggio locale.

Smaltire gli accumulatori solo se scarichi. Si consiglia di bloccare i poli con nastro adesivo in modo da proteggerli contro il cortocircuito. Mai aprire l'accumulatore.

### Smaltimento dell'imballo da trasporto.

L'imballo protegge l'apparecchio contro i danni durante il trasporto. I materiali d'imballo vengono scelti normalmente secondo i criteri ecologicamente accettabili ed i criteri di manipolazione dei rifiuti e sono quindi riciclabili. La restituzione dell'imballo al circolo dei materiali risparmia le materie prime e diminuisce la presenza dei rifiuti. Le singole parti degli imballi (es. foglio, styropor®) possono essere pericolosi per i bambini.

### Pericolo di soffocamento!

Conservare le parti degli imballi fuori la portata dei bambini e smaltirgli prima possibile.

## Garanzia

Il periodo di garanzia è di 12 mesi in caso di uso industriale, di 24 mesi per i consumatori, e inizia a decorrere dalla data dell'acquisto dell'apparecchio.

La garanzia include esclusivamente gli inconvenienti dovuti dal difetto del materiale oppure dal difetto dalla produzione. Per la contestazione in garanzia occorre allegare l'originale del documento d'acquisto riportante la data di vendita.

La garanzia non include l'uso profano, es. sovraccarico dell'apparecchio, manomissione, danni dall'intervento estero oppure dagli oggetti. La garanzia non include anche l'inosservanza del Manuale d'Uso, del montaggio e l'usura normale.

### Informazioni importanti per il cliente

Facciamo presente che la restituzione in garanzia o anche dopo il periodo di garanzia va sempre fatta nell'imballaggio originale. Tale misura previene, in modo efficiente, il danneggiamento inutile durante il trasporto evitando i problemi durante il disbrigo del reclamo. L'apparecchio è protetto, in modo ottimale, solo nel suo imballaggio originale, quello che garantisce il disbrigo normale.

## Servizio

Avete le domande tecniche? Contestazioni? Avete bisogno dei ricambi oppure del Manuale d'Uso? Sul nostro sito <http://www.guede.com/support>, nel settore Servizio, Vi aiuteremo velocemente ed in via non burocratica. Ci dareste la mano, per favore, per poter aiutar Vi? Per poter identificare il Vostro apparecchio nel caso di contestazione abbiamo bisogno del numero di serie, cod. ord. e l'anno di produzione. Tutte queste indicazioni troverete sulla targhetta della macchina. Per avere questi dati sempre disponibili, indiciarli qui sotto, per favore:

N° serie:

Cod. ord.:

Anno di produzione:

Tel.: +49 (0) 79 04 / 700-360

Fax: +49 (0) 79 04 / 700-51999







E-Mail: [support@ts.guede.com](mailto:support@ts.guede.com)

## Rimozione del difetto

Guasto	Causa	Rimozione
<b>Il decespugliatore non taglia o taglia male</b>	Coltello consumato o troppo corto	Sostituire il coltello → <a href="#">4</a>
	Coltello rotto	Sostituire il coltello → <a href="#">4</a>
	Dispositivo da taglio sporco	Pulire i dispositivi da taglio
<b>Il decespugliatore vibra fortemente</b>	Il coltello è troppo consumato o danneggiato, causando uno squilibrio	Sostituire il coltello → <a href="#">4</a>
<b>Il decespugliatore non parte</b>	Batteria scarica	Ricaricare la batteria
	Batteria non correttamente inserita	Inserire correttamente la batteria → <a href="#">7</a>
	Motore bloccato	Sbloccare e fare ripartire il dispositivo
	Batteria troppo fredda/calda	Fare riscaldare/raffreddare la batteria
	Interruttore ON/OFF difettoso	Far riparare i difetti dal CAT.
<b>Il decespugliatore si arresta</b>	Batteria sovraccarica	Fare raffreddare la batteria e riavviare il dispositivo
	Batteria difettosa	Sostituire la batteria
	Batteria scarica	Ricaricare la batteria
<b>Il decespugliatore lavora con interruzioni</b>	Interruttore ON/OFF difettoso	Far riparare i difetti dal CAT.



## Technische Gegevens

Strimmer		RT 18-0
	Artikel-Nr.	58599
	Spanning	18 V ---
	Maaibreedte	255 mm
	Uittrekbare telescoopsteel	1100-1390 mm
	Gewicht zonder accu/Laadapparaat	1,9 kg
<b>Geluidsgegevens</b>		
	Geluidsdrukniveau $L_{pA}$ <sup>1)</sup>	78 dB (A)
	Gemeten trillingswaarde $L_{WA}$ <sup>1)</sup>	91,9 dB (A)
	Gegarandeerd geluidsdrukniveau $L_{WA}$ <sup>2)</sup>	96 dB (A)
	Gemeten volgens <sup>1)</sup> EN 60745; <sup>2)</sup> 2000/14/EG; Onzekerheid K = 3 dB (A)	
	Draag oorbeschermers!	
<b>Vibratiegegevens</b>		
Totale trillingswaarden (Vectorsom van drie richtingen) vastgesteld overeenkomstig EN 60745		
	Trillingsemisiewaarde $a_h$	< 2,5 m/s <sup>2</sup>
	Onzekerheid K = 3 m/s <sup>2</sup>	

**WAARSCHUWING:** Het trillingsniveau verandert afhankelijk van het gebruik van het elektrische gereedschap en kan in sommige gevallen boven de in deze gebruiksaanwijzing aangegeven waarde liggen.

Het trillingspeil kan voor het vergelijken van elektrische werktuigen met elkaar gebruikt worden

Hij is ook geschikt voor een voorlopige inschatting van de trillingsbelasting.

Voor een precieze beoordeling van de trillingsbelasting dienen ook de tijden in aanmerking te worden genomen dat het apparaat uitgeschakeld is of weliswaar loopt, maar niet in gebruik is. Hierdoor kan de trillingsbelasting voor de gehele werkruimte aanmerkelijk afnemen.

Stel extra veiligheidsmaatregelen vast voor de beveiliging van de gebruiker tegen het effect van trillingen, zoals bijvoorbeeld: onderhoud van elektrisch en inzetgereedschap, het warm houden van de handen en de organisatie van arbeidsprocessen.



Gebruik het apparaat pas nadat u de gebruiksaanwijzing gelezen en begrepen hebt. Maakt u zich met de bedieningselementen en het juiste gebruik van het apparaat vertrouwd. Let op alle, in de gebruiksaanwijzing aangegeven, veiligheidsinstructies. Gedraagt u zich verantwoord tegenover andere personen.

De bedienende persoon is verantwoordelijk voor ongevallen of gevaren tegenover derden.

Indien betreffende de aansluiting en het bedienen van het apparaat twijfels ontstaan, kunt u zich tot de klantendienst wenden.

### Voorgeschreven Gebruik Van Het Systeem

De grastrimmer is geschikt voor het maaien van gras in tuinen en langs bloemperken en randen.

Dit apparaat uitsluitend gebruiken voor normaal gebruik, zoals aangegeven. Bij niet naleving van de

bepalingen uit de algemeen geldende voorschriften, evenals van de bepalingen uit deze gebruiksaanwijzing, kan de producent voor schade niet aansprakelijk gesteld worden.

**⚠ WAARSCHUWING! Letselgevaar!**

Het apparaat mag niet voor het snijden van heggen, harde takken en hout of het versnipperen van compostmaterialen gebruikt worden.

Gebruik het apparaat niet voor het maaien van gras dat zich niet op de grond bevindt, zoals gras dat op muren en op rotsblokken e.d. groeit.

Monteer nooit metalen maai-elementen.

Houd altijd handen en voeten op afstand van het maaideel, alvorens de motor wordt ingeschakeld.

**Eisen aan de bedienende persoon**

De bedienende persoon moet, voor het gebruik van het apparaat, de gebruiksaanwijzing goed gelezen hebben.

Dit apparaat is niet bestemd voor het gebruik door personen (inclusief kinderen) met beperkte fysieke, sensorische of geestelijke bekwaamheden of met onvoldoende kennis en ervaring.

**Kwalificatie:** Behalve een uitvoerige instructie door vakkundig verkooppersoneel is er geen speciale kwalificatie voor het gebruik van het apparaat nodig.

**Minimale leeftijd:** Het apparaat mag slechts door personen gebruikt worden van 16 jaar of ouder. Uitzondering hierop is het gebruik door jeugdige personen bij een beroepsopleiding ter verkrijging van vaardigheid en indien dit onder toezicht van een opleider plaats vindt.

Plaatselijke bepalingen kunnen de minimale leeftijd voor een gebruiker vastleggen.

**Scholing:** Om het apparaat te kunnen gebruiken is enig passend onderricht, door een vakman, resp. de bedieningsaanwijzing, voldoende. Een speciale scholing is niet noodzakelijk.

**Restrisico's**

Ook bij een juist gebruik en opvolging van alle veiligheidsbepalingen kunnen nog restrisico's bestaan.

- Snijverwondingen  
Het doorsnijden en afsnijden.  
Gebruik de grastrimmer nooit zonder de beschermingsafdekking.
- Gehoorbeschadigingen  
Langer verblijf in de directe omgeving van het draaiende apparaat kan tot gehoorbeschadigingen leiden.
- Oogletsels  
Weggeslingerde delen kunnen tot oogletsels leiden. Bescherming van ogen dragen!

- Gezondheidsschaden, die het resultaat zijn van hand- en armrillingen, indien het apparaat langere tijd in gebruik is of indien niet volgens de voorschriften wordt gewerkt en onderhouden.

Ondanks de nakoming van de gebruiksaanwijzing kunnen ook onzichtbare restrisico's bestaan.

**Handelswijze in noodgeval**

Tref de noodzakelijke maatregelen om eerste hulp te verlenen, die met het letsel overeenkomt en vraag zo snel mogelijk gekwalificeerde medische hulp aan. Bescherm gewonde personen voor overig letsel en stel ze gerust. Voor het eventueel plaatsvinden van een ongeval zou altijd een verbandtrommel, volgens DIN 13164, op de werkplaats bij de hand moeten zijn. Het uit de verbandtrommel genomen materiaal dient onmiddellijk aangevuld te worden. Indien u hulp vraagt, geef de volgende gegevens door:

1. Plaats van het ongeval
2. Soort van het ongeval
3. Aantal gewonden mensen
4. Soort verwondingen

**Symbolen**



Waarschuwing/Let op!



Gebruiksaanwijzing lezen



Veiligheidsbril dragen!



Draag oorbeschermers!



Veiligheidsschoenen met bescherming tegen insnijden, geribde zolen en stalen neuzen dragen!



Voor alle instel-, schoonmaak- en onderhoudswerkzaamheden aan de machine de wisselaccu uitemen.



Houd andere personen op afstand, u zou door weggeslingerde vreemde voorwerpen gewond kunnen raken.





Tegen vocht beschermen. Stel de machine niet bloot aan regen.







Draairichting



CE Symbool

-  Beschadigde en/of verwijderde elektrische of elektronische apparaten bij de daarvoor bestemde recyclingplaatsen afleveren
-  Tegen vocht beschermen
-  Verpakkingsoriëntering boven

batterij

-  Accu tegen hitte en vuur beschermen
-  Accu tegen water en vocht beschermen
-  Accu tegen temperaturen boven 40°C beschermen
-  Verwijder de accu's niet in het huisafval!
-  Geef de accu's af op een verzamelplaats voor oude batterijen waar deze milieuvriendelijk worden gerecycled.

## Algemene veiligheidsinstructies voor elektrische werktuigen

### Waarschuwing

Lees alle veiligheidsinstructies en aanwijzingen. Het niet opvolgen van veiligheidsinstructies en aanwijzingen kan een elektrische schok, brand en/of zware letsels veroorzaken. **Bewaar voor de toekomst alle veiligheidsinstructies en aanwijzingen.**

De in de veiligheidsinstructies gebruikte term „elektrisch werktuig“ verwijst ook naar elektrische werktuigen met een netvoeding (met netkabel) en eveneens naar elektrische werktuigen met een accuvoeding (zonder netkabel).

#### 1) Veiligheid op de werkplek

- a) **Houd je werkomgeving schoon en goed verlicht.** Wanorde of niet verlichte werkplekken kunnen tot ongevallen leiden.
- b) **Gebruik het elektrische werktuig niet in een explosiegevaarlijke omgeving waarin zich brandbare vloeistoffen, gassen of stoffen bevinden.** Elektrische werktuigen geven vonken af die stof of dampen doen ontsteken.
- c) **Houd kinderen en overige personen tijdens het gebruik van elektrische werktuigen op afstand.** Bij afleiding kan de controle over het apparaat verloren gaan.

#### 2) Elektrische veiligheid

- a) **De aansluitstekker van het elektrische werktuig dient in het stopcontact te passen. De stekker mag op geen enkele wijze veranderd worden. Gebruik geen adapterstekker samen met randgeaarde elektrische werktuigen.** Ongewijzigde stekkers en passende stopcontacten verlagen het risico van een elektrische schok.
- b) **Vermijd lichamelijk contact met geaarde oppervlakten zoals buizen, verwarmingselementen, fornuizen en koelkasten.** Er bestaat een verhoogd risico van een elektrische schok, indien uw lichaam geaard is.
- c) **Houd elektrische werktuigen ver van regen of andere natigheid.** Indringing van water in een elektrisch werktuig verhoogt het risico van een elektrische schok.
- d) **Gebruik de elektrakabel niet om het elektrische werktuig te dragen, op te hangen of om de stekker uit het stopcontact te trekken. Houd de kabel ver van warmte, olie, scherpe kanten en/of bewegende apparaatonderdelen.** Beschadigde of verdraaide kabels verhogen het risico van een elektrische schok.
- e) **Indien met een elektrisch werktuig in de open lucht gewerkt wordt, gebruik dan enkel verlengkabels die voor het gebruik in de open lucht geschikt zijn.** Het gebruik van een voor buitengebruik geschikte verlengkabel vermindert het risico van een elektrische schok.
- f) **Als gebruik van het elektrische gereedschap in een vochtige omgeving onvermijdelijk is, maak dan gebruik van een veiligheidsschakelaar voor foutstroom.** Het gebruik van een veiligheidsschakelaar voor foutstroom vermindert het risico van een elektrische schok.

#### 3) Veiligheid van personen

- a) **Wees attent, let op wat u doet en ga met verstand aan het werk met elektrische werktuigen. Gebruik niet een elektrisch werktuig, indien u moe bent of onder invloed van drugs, alcohol of medicijnen staat.** Een moment van onoplettenheid bij het gebruik van een elektrisch werktuig kan tot ernstige letsels leiden.
- b) **Draag persoonlijke beschermende uitrustingen en altijd een veiligheidsbril.** Het dragen van persoonlijke beschermende uitrustingen, zoals een stofmasker, veiligheidsschoenen met antislipzool, veiligheidshelm of gehoorbeschermer, afhankelijk van het type en het gebruik van het elektrische werktuig, vermindert het risico van letsels
- c) **Vermijd een ongewenste inbedrijfname. Controleer of het elektrische werktuig uitgeschakeld is, indien dit aan de stroomtoevoer en/of accu aangesloten, opgetild of gedragen wordt.** Als u bij het dragen van het elektrische werktuig een vinger aan of bij de schakelaar hebt of het apparaat met de schakelaar ingeschakeld aan de stroomvoorziening aansluit, kan dit tot ongevallen leiden.

- d) **Verwijder instelgereedschap of schroefsluutels voordat het elektrische werktuig wordt ingeschakeld.** Een werktuig of sleutel, die zich aan een draaiend apparaatonderdeel bevindt, kan tot letsels leiden.
- e) **Vermijd abnormale lichaamshoudingen. Zorg er altijd voor dat u veilig staat en het evenwicht niet verliest.** Op een dergelijke wijze kan het elektrische werktuig in onverwachte situaties beter gecontroleerd worden.
- f) **Draag geschikte kleding. Draag geen wijde kleding of sierraden. Houd uw haar, kleding en handschoenen ver van bewegende onderdelen.** Losse kleding, sierraden of lang haar kunnen door bewegende delen gegrepen worden.
- g) **Als inrichtingen voor stofafzuiging en -opvang gemonteerd kunnen worden, controleer dan of deze aangesloten zijn en op juiste wijze gebruikt worden.** Gebruik van een stofafzuiging kan de gevaren door stof verminderen.
- 4) **Gebruik en behandeling van het elektrische werktuig**
- a) **Overbelast het apparaat niet. Gebruik voor het werk het daarvoor bestemde elektrische werktuig.** Met het passende elektrische werktuig wordt beter en veiliger, in het aangegeven prestatiegebied, gewerkt.
- b) **Gebruik geen enkel elektrisch werktuig waarvan de schakelaar defect is.** Een elektrisch werktuig, dat niet meer in- of uitgeschakeld kan worden is gevaarlijk en moet gerepareerd worden.
- c) **Neem de stekker uit het stopcontact en/of verwijder de accu voordat instellingen aan het apparaat worden uitgevoerd, onderdelen worden vervangen of het apparaat na gebruik wordt weggezet.** Deze voorzorgsmaatregelen verhinderen een ongewenste start van het elektrische werktuig.
- d) **Bewaar elektrische werktuigen, die niet in gebruik zijn, buiten het bereik van kinderen. Laat personen niet het apparaat gebruiken die daarmee niet vertrouwd zijn of deze aanwijzingen niet hebben gelezen.** Elektrische werktuigen zijn gevaarlijk, indien deze door onervaren personen worden gebruikt.
- e) **Onderhoud elektrische werktuigen zorgvuldig. Controleer of de bewegelijke onderdelen perfect functioneren en niet klemmen, of onderdelen gebroken of zodanig beschadigd zijn dat de functie van het elektrische werktuig is beïnvloed. Laat beschadigde onderdelen vervangen.** Vele ongevallen vinden hun oorzaak in slecht onderhouden elektrische werktuigen.
- f) **Houd snijwerktuigen scherp en schoon.** Zorgvuldig onderhouden snijwerktuigen met scherpe snijkanten lopen minder snel vast en zijn eenvoudiger te bedienen.

- g) **Gebruik elektrische werktuigen, accessoires, inzetwerktuigen etc. in overeenstemming met deze aanwijzingen. Houd daarbij rekening met de arbeidsomstandigheden en de uit te voeren werkzaamheden.** Het gebruik van elektrische werktuigen voor andere dan de beoogde toepassingen kan tot gevaarlijke situaties leiden.

#### 5) Gebruik en behandeling van het accuwerktuig

- a) **Laad de accu slechts op met laadapparaten die door de producent worden aanbevolen.** Bij een laadapparaat, dat niet voor een bepaald soort accu's geschikt is, bestaat brandgevaar, als dit voor andere typen accu's wordt gebruikt.
- b) **Gebruik in elektrische werktuigen enkel de hiervoor bestemde accu's.** Het gebruik van andere accu's kan tot letsels en brandgevaar leiden.
- c) **Houd een niet gebruikte accu ver van papierklemmen, munten, sleutels, spijkers, schroeven of overige kleine metalen voorwerpen die overbrugging van de contacten kunnen veroorzaken.** Een kortsluiting tussen de accucontacten kan verbrandingen of vuur tot gevolg hebben.
- d) **Bij een verkeerd gebruik kan vloeistof uit de accu komen. Vermijd contact daarmee. Bij een toevallig contact met veel water afspoelen. Als de vloeistof in de ogen komt direct medische hulp zoeken.** Vrijkomend accuvloeistof kan huidirritatie of verbrandingen veroorzaken.

#### 6) Service

- a) **Laat uw elektrische werktuig uitsluitend door gekwalificeerd vakkundig personeel en uitsluitend met originele reserveonderdelen repareren.** Daardoor wordt gewaarborgd dat de veiligheid van het apparaat behouden blijft.

## Veiligheidsinstructies voor Strimmer

**Alle lichaamsdelen op afstand van het snijmes houden. Probeer niet bij een nog bewegend mes het te snijden goed te verwijderen of het te snijden materiaal met de hand vast te houden. Verwijder ingeklemd snijgoed uitsluitend bij een uitgeschakeld apparaat en uitgenomen accu.**

**Draag de grastrimmer aan de greep en bij een stilstaand mes. Bij transport of opslag van de grastrimmer altijd de accu verwijderen.** Zorgvuldige omgang met het apparaat verlaagt het letselgevaar door het mes.

## Overige veiligheidsinstructies

Houd kinderen en overige personen evenals dieren tijdens het gebruik van het apparaat op afstand. De minimale veiligheidsafstand bedraagt 5 m.

Houd altijd handen en voeten op afstand van het maaiedeel, alvorens de motor wordt ingeschakeld.

Draag geschikte werkkleding zoals vast schoeisel met antislipzool, een robuuste lange broek, handschoenen, een veiligheidsbril en gehoorbescherming!

Draag geen wijde kleding of sierraden. Houd het haar, kleding en handschoenen ver van bewegende onderdelen omdat deze door de bewegende onderdelen gegrepen kunnen worden. Gebruik het apparaat niet, indien u op blote voeten of in open sandalen loopt.

Zorg bij het werken met de machine voor voldoende verlichting, resp. voor goede lichtomstandigheden. Wees voorzichtig tegen letsels met de snijinrichtingen.

Start de machine alleen als u zich in de normale werkpositie bevindt.

Tijdens het gebruik van de machine moet altijd een veilige en vaste positie ingenomen zijn.

Let bij het achteruitlopen op struikelgevaar!

Schakel bij blokkering het apparaat onmiddellijk uit en verwijder dan het blokkerende voorwerp.

Controleer, voor de werkzaamheden, de ondergrond op verborgen voorwerpen of levende wezens.

Gebruik het apparaat niet voor het maaien van gras dat zich niet op de grond bevindt, zoals gras dat op muren en op rotsblokken e.d. groeit.

Steek met een draaiend apparaat nooit kieselstraten of -wegen over.

Houd tijdens het werken het apparaat met beide handen en op afstand van het eigen lichaam goed vast.

Controleer of het apparaat is uitgeschakeld voordat u de accu plaatst.

De aan/uit-schakelaar en de veiligheidsschakelaar mogen niet vergrendeld worden.

**⚠ WAARSCHUWING! Letselgevaar!**

Na het uitschakelen draait de maaikop noch enkele seconden door. Houd handen en voeten op afstand.

⚠ Controleer vóór elke inbedrijfstelling de schroef- en steekverbindingen, evenals de beschermingsinrichtingen, op vastheid en een juiste plaatsing en daarbij of alle bewegende delen lichtdraaiend zijn.

⚠ Het is streng verboden de aan de machine aangebrachte veiligheidsinrichtingen te demonteren, het gebruiksdoel te veranderen of vreemde beschermingsinrichtingen te monteren.

⚠ Het apparaat mag niet gebruikt worden, als dit beschadigd is of de beschermingsinrichtingen defect zijn. Vervang versleten of beschadigde onderdelen.

Gebruik het apparaat niet in de buurt van ontvlambare vloeistoffen of gassen. Bij kortsluiting bestaat brand- en explosiegevaar. Gebruik het apparaat niet in de buurt van ontvlambare vloeistoffen of gassen. Bij kortsluiting bestaat brand- en explosiegevaar. Gebruik het apparaat niet in de buurt van ontvlambare vloeistoffen of gassen. Bij kortsluiting bestaat brand- en explosiegevaar.

⚠ Waarschuwing Dit elektrische werktuig produceert tijdens het gebruik een elektromagnetische veld. Dit veld kan onder bepaalde omstandigheden actie of passieve medische implantaten beïnvloeden. Om het gevaar van ernstige of dodelijke letsels te verlagen, adviseren wij personen met medische implantaten een arts en de producent van de medische implantaat te consulteren voordat de machine wordt bediend.

**Batterij**

Bij onjuist gebruik of bij het gebruik van beschadigde accu's kunnen dampen ontstaan. Voer verse lucht toe en bezoek bij klachten een arts. De dampen kunnen de ademhalingswegen irriteren.



**Brandgevaar! Explosiegevaar!**

Gebruik nooit beschadigde, defecte of gedeformeerde accu's. Een accu nooit openen, beschadigen en/of laten vallen.

Accu's nooit in de omgeving van zuren en licht ontvlambare materialen laden.

Accu tegen hitte en vuur beschermen.

Accu enkel in een omgevingstemperatuur tussen 10°C en +40°C gebruiken.

Nooit op verwarmingselementen plaatsen of langere tijd aan sterke zonnestraling blootstellen. Na een zware belasting de accu eerst laten afkoelen.

Kortsluiting – Contacten van de accu niet met metalen onderdelen overbruggen (met elkaar verbinden).

Voor het verwijderen, het vervoeren of bij opslag moet de accu verpakt worden (plastic zak, doos) of de contacten moeten afgeplakt worden.

**Werkinstructies**

De accu's worden slechts gedeeltelijk voorgeladen geleverd en dienen voor het eerste gebruik volledig opgeladen te worden.

- Laad de accu na, indien het apparaat te langzaam draait of blijft staan.
- De li-ion-accu kan elk moment opgeladen worden, zonder de levensduur te bekorten. Een onderbreking van het laadproces schaadt de accu niet.
- De li-ion-accu is door de „Electronic Cell Protection“ tegen een te diepe ontlading beschermd.
- Een aanzienlijk kortere gebruikstijd van een geladen accu geeft aan dat de accu versleten is en vervangen moet worden. Gebruik uitsluitend originele vervangingsaccu's.

## Onderhoud



Voor alle instel-, schoonmaak- en onderhoudswerkzaamheden aan de machine de wisselaccu uitemen.

Reparaties en werkzaamheden, die niet in deze aanwijzing worden beschreven, enkel door gekwalificeerd personeel laten uitvoeren.

Gebruik alléén origineel toebehoren en originele onderdelen.

De machine, in het bijzonder de luchtsleuven, altijd goed schoon houden. Nooit water op het apparaatlichaam spuiten! De machine, in het bijzonder de luchtsleuven, altijd goed schoon houden. Nooit water op het apparaatlichaam spuiten! De machine, in het bijzonder de luchtsleuven, altijd goed schoon houden. Nooit water op het apparaatlichaam spuiten!

Reinig de machine en zijn onderdelen niet met oplosmiddelen, ontvlambare of giftige vloeistoffen. Gebruik uitsluitend een vochtige doek en controleer of de stekker uit het stopcontact is genomen.

Reinig na elk gebruik de grastrimmer en verwijder grasresten.

Controleer de snijrichting op haar functie.

Enkel een regelmatig onderhouden en een goed verzorgd apparaat kan een tot tevredenheid werkend hulpmiddel zijn. Onderhouden verzorgingsfouten kunnen tot onvoorziene ongevallen en letsels leiden.

Bij behoefte vindt u de reserveonderdelenlijst op het internet onder [www.guede.com](http://www.guede.com).

Bewaar het apparaat in een droge ruimte.

## Verwijdering

De verwijderingsinstructies zijn met pictogrammen aangegeven die op het apparaat, resp. op de verpakking, te vinden zijn.



Beschadigde en/of verwijderde apparaten bij de daarvoor bestemde recyclingplaatsen afleveren

### Accu's op milieuvriendelijke wijze verwijderen

Li-ion-accu's mogen niet als huisafval verwijderd worden. Laat defecte accu's door een vakkundige handelaar verwijderen. Accu's dienen uit het apparaat verwijderd te worden voordat het apparaat gesloopt wordt. Beschadigde accu's kunnen het milieu en uw gezondheid schaden, indien giftige dampen of vloeistoffen ontstaan.

Verzend daarom nooit een defecte accu per post etc. Wendt u zich tot uw plaatselijke verzamelplaats.

Verwijder accu's in een ontladen toestand. Wij adviseren de polen met een plakband af te dekken om kortsluiting te voorkomen. Open de accu niet.

### Verwijdering van de transportverpakking

De verpakking beschermt het apparaat tegen transportschades. De verpakkingsmaterialen zijn meestal volgens milieuvriendelijke en verwijderingstechnische standpunten gekozen en derhalve recyclebaar. Het retour brengen van de verpakking in de materiaalomloop spaart grondstoffen en verlaagt de afvalhoeveelheden. Verpakkingsdelen (bijv. folies, styropor®) kunnen voor kinderen gevaarlijk zijn.

### Verstikkingsgevaar!

Bewaar de verpakking buiten het bereik van kinderen en verwijder deze zo snel mogelijk.

## Garantie

De garantieperiode is 12 maanden bij commercieel gebruik en 24 maanden voor eindgebruikers en begint met de datum van aankoop van het apparaat.

De garantie heeft uitsluitend betrekking op onvolkomenheden die op materiaal- of productiefouten betrekking hebben. Bij een claim van een onvolkomenheid, in de zin van garantie, dient de originele aankoopfactuur met de aankoopdatum bijgesloten te worden.

Van garantie uitgesloten zijn verkeerd gebruik, zoals bijv. overbelasting van het apparaat, gebruik van geweld, beschadigingen door vreemde invloeden of door vreemde voorwerpen. De niet-naleving van gebruiks- en montageaanwijzingen en normale slijtage zijn eveneens van garanties uitgesloten.

### Belangrijke informatie voor klanten

Houd er rekening mee dat een retourzending, binnen of ook buiten de garantieperiode, principieel in de originele verpakking uitgevoerd zou moeten worden. Door deze maatregel worden onnodige transportschaden en hun vaak controversiële regelgevingen effectief vermeden. Enkel in de originele doos is uw apparaat optimaal beschermd en blijft daardoor een soepele verwerking gewaarborgd.

## Service

Hebt u technische vragen? Een reclamatie? Hebt u reserveonderdelen of een gebruiksaanwijzing nodig? Op onze website [www.guede.com](http://www.guede.com) in Service helpen wij u snel en niet-bureaucratisch verder. Help ons om u te helpen, a.u.b. Om uw apparaat in geval van reclamatie te kunnen identificeren hebben wij het serie+nummer evenals artikelnummer en productiejaar nodig. Deze gegevens vindt u op het typeplaatje. Vul deze gegevens hieronder in om deze altijd bij de hand te hebben.







Serienummer:
Artikelnummer:
Bouwjaar:

Tel.: +49 (0) 79 04 / 700-360  
 Fax: +49 (0) 79 04 / 700-51999  
 E-Mail: [support@ts.guede.com](mailto:support@ts.guede.com)

## Oplossen van problemen

Storing	Oorzaak	Oplossing
<b>Grastrimmer snijdt niet of slecht</b>	Mes versleten of te kort	Mes vervangen → f4
	Mes afgebroken	Mes vervangen → f4
	Snij-inrichting verontreinigd	Snij-inrichting reinigen
<b>Grastrimmer trilt erg</b>	Mes te sterk versleten of beschadigd, hier ontstaat onbalans	Mes vervangen → f4
<b>Grastrimmer start niet</b>	Accu leeg	Accu opladen
	Accu niet correct geplaatst	Accu correct plaatsen → f7
	Motorblokkering	Blokkering verwijderen en apparaat opnieuw starten
	Accu te koud/te heet	Accu verwarmen/laten afkoelen
	Aan-/uitschakelaar defect	Bij beschadigingen in een vakkundige werkplaats laten repareren.
<b>Grastrimmer blijft staan</b>	Accu overbelast	Accu laten afkoelen
	Accu defect	Accu vervangen
	Accu leeg	Accu opladen
<b>Grastrimmer functioneert met onderbrekingen</b>	Aan-/uitschakelaar defect	Bij beschadigingen in een vakkundige werkplaats laten repareren.

## Technické údaje

Strunová sekačka		RT 18-0
	Obj. č.	58599
	Napětí	18 V ---
	Záběr	255 mm
	Výsuvná teleskopická násada	1100-1390 mm
	Hmotnost bez vyjímatelné baterie abíjecí zařízení	1,9 kg
<b>Údaje o hlučnosti</b>		
	Hladina akustického tlaku $L_{pA}^{1)}$	78 dB (A)
	Naměřená hodnota vibrací $L_{WA}^{1)}$	91,9 dB (A)
	Zaručená hladina akustického výkonu $L_{WA}^{2)}$	96 dB (A)
	Změřeno podle <sup>1)</sup> EN 60745; <sup>2)</sup> 2000/14/EG; Kolísavost K = 3 dB (A)	
	Používejte chrániče sluchu!	
<b>Údaje o vibraci</b>		
	Celkové hodnoty chvění (Vektorový součet tří směrů) příslušně zjištěno EN 60745	
	Hodnota vibračních emisí $a_n$	< 2,5 m/s <sup>2</sup>
	Kolísavost K = 3 m/s <sup>2</sup>	

**VAROVÁNÍ:** Skutečná hladina vibrací se může v závislosti na typu a způsobu použití lišit od hodnoty uváděné v těchto pokynech.

Hladina vibrací se může použít pro vzájemné porovnání elektrických přístrojů.

Hodí se i pro předběžné posouzení zatížení vibracemi.

Kvůli přesnému odhadu zatížení vibracemi v průběhu určité pracovní doby by se měly zohlednit rovněž časy, ve kterých je přístroj vypnutý nebo sice běží, ale ve skutečnosti není v nasazení. To může značně redukovat objem zatížení vibracemi v průběhu celé pracovní doby.

Stanovte doplňková bezpečnostní opatření pro ochranu obsluhy před účinky vibrací jako například: technická údržba elektrického nářadí a přístrojů, udržování teploty rukou, organizace pracovních procesů.



Čerpadlo použijte teprve po pozorném přečtení a porozumění návodu k obsluze. Seznamte se s ovládacími prvky a správným použitím přístroje. Dodržujte všechny v návodu uvedené bezpečnostní pokyny. Chovejte se zodpovědně vůči třetím osobám. Obsluha je odpovědná za nehody či nebezpečí vůči třetím osobám.

### Použití v souladu s určením

Strunová sekačka je určena k řezání trávy a plevelu v zahradách a podél záhonů a ohraničení.

Toto zařízení lze používat jen pro uvedený účel. Při nedodržení ustanovení z obecně platných předpisů a ustanovení z tohoto návodu nelze výrobce činit odpovědným za škody.

Pokud máte o zapojení a obsluze přístroje pochybnosti, obraťte se na zákaznický servis.



**⚠ VAROVÁNÍ! Nebezpečí úrazu!**

Přístroj se nesmí používat ke stříhání živých plotů, tvrdých větví a dřeva, ani k drčení materiálu do kompostu.

Nepoužívejte přístroj k sekání trávy, která se nenachází na zemi, např. trávy, která roste na zdech, skalách apod..

Nikdy nemontujte žádné kovové rezné prvky..

Vždy mějte ruce a nohy v bezpečné vzdálenosti od řezacího zařízení, zejména když zapnete motor.

**Požadavky na obsluhu**

Obsluha si musí před použitím přístroje pozorně přečíst návod k obsluze.

Tento přístroj není určen pro používání osobami (včetně dětí) se sníženými fyzickými, smyslovými nebo duševními schopnostmi, nebo s nedostatkem znalosti či zkušeností.

**Kvalifikace:** Kromě podrobného poučení odborníkem není pro používání přístroje nutná žádná speciální kvalifikace.

**Minimální věk:** Na přístroji smí pracovat jen osoby, jež dosáhly 16 let. Výjimku představuje využití mladistvých, pokud se toto děje během profesního vzdělávání za účelem dosažení dovednosti pod dohledem školitele

Místní ustanovení mohou stanovit minimální věk uživatele.

**Školení:** Používání přístroje vyžaduje pouze odpovídající poučení odborníkem resp. návodem k obsluze. Speciální školení není nutné.

**Zbytková nebezpečí**

I při správném používání a dodržování všech bezpečnostních předpisů mohou stále ještě existovat zbytková rizika.

- Zranění pořezáním  
Řezáním a odřezáváním  
Nikdy nepoužívejte strunovou sekačku bez ochranného krytu.
- Poškození sluchu  
Delší pobyt v bezprostřední blízkosti běžícího přístroje může způsobit poškození sluchu.
- Poranění očí  
Vymršťované části mohou způsobit poranění očí. Noste ochranu očí!
- Poškození zdraví vyplývající z vibrací rukou a paží, pokud se zařízení používá delší dobu, nebo není řádně vedené a vyhodnocené.





I přes dodržování provozního návodu mohou existovat také skrytá zbytková rizika.

**Chování v případě nouze**

Zaveďte úrazu odpovídající potřebnou první pomoc a vyzvěte co možná nejrychleji kvalifikovanou lékařskou pomoc. Chraňte zraněného před dalšími úrazy a uklidněte jej. Kvůli případné nehodě musí být na pracovišti vždy po ruce lékárníčka první pomoci dle DIN 13164. Materiál, který si z lékárníčky vezmete, je třeba ihned doplnit. Pokud požadujete pomoc, uveďte tyto údaje:

1. Místo nehody
2. Druh nehody
3. Počet zraněných
4. Druh zranění

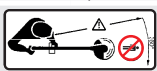
**Symbody**

	Výstraha/pozor!
	Přečtěte si návod k obsluze
	Noste ochranné brýle!
	Používejte chrániče sluchu!
	Noste bezpečnostní obuv s ochranou proti proříznutí, drsnou podrážkou a ocelovou špičkou!
	Před všemi nastavovacími, čistícími a údržbářskými pracemi vyjměte ze stroje vyměnitelnou baterii.
	Z důvodu vymršťování cizích těles nepouštějte do blízkosti jiné osoby.
	Chraňte před vlhkem. Nevystavujte stroj dešti.
	Směr otáčení
	CE symbol
	Vadné a nebo likvidované elektrické či elektronické přístroje musí být odevzdány do příslušných sběrů.
	Chraňte před vlhkem
	Obal musí směřovat nahoru

Baterie



Chraňte akumulátor před horkem a ohněm.



Chraňte akumulátor před vodou a vlhkostí.



Chraňte akumulátor před teplotami nad 40°C.



Nevyhazujte baterie do domovních odpadků.



Dejte baterie do sběrný starých baterií, kde budou recyklovány šetrně k životnímu prostředí.

## Všeobecné bezpečnostní pokyny pro elektrické přístroje

### Výstraha

**Přečtete si všechny bezpečnostní pokyny a instrukce.** Chyby při dodržování níže uvedených pokynů mohou vést k úderu elektrickým proudem, požáru a ebo vážným úrazům. **Všechny bezpečnostní pokyny a instrukce uschovejte pro budoucí použití.**

V bezpečnostních pokynech použitý pojem „elektrický přístroj“ se vztahuje na kabelem napájené elektrické nářadí (s napájecím kabelem) a na baterií napájené elektrické nářadí (bez napájecího kabelu).

#### 1) Bezpečnost na pracovišti

- a) **Pracoviště udržujte čisté a dobře osvětlené.** Nepořádek a neosvětlené pracoviště může vést k úrazům.
- b) **S elektrickým přístrojem nepracujte v explozi ohroženém prostředí, ve kterém se nacházejí hořlavé kapaliny, plyny a prach.** Elektrické přístroje vytvářejí jiskry, které mohou zapálit prach či výpary.
- c) **Děti a ostatní osoby udržujte v bezpečné vzdálenosti od elektrického přístroje.**Při rozptylování můžete ztratit kontrolu nad přístrojem.

#### 2) Elektrická bezpečnost

- a) **Připojovací zástrčka elektrického přístroje se musí hodit do zásuvky. Zástrčku nelze jakkoliv měnit. Uzemněné elektrické přístroje nepoužívejte v kombinaci se zástrčkovými adaptéry.** Nezměněné zástrčky a vhodné zásuvky snižují riziko úderu elektrickým proudem.
- b) **Zabraňte kontaktu těla s uzemněnými povrchy jako jsou trubky, topení, sporáky a chladničky.** Existuje zvýšené riziko úderu elektrickým proudem, je-li Vaše tělo uzemněné.
- c) **Elektrické přístroje nevystavujte dešti a vlhkosti.** Vniknutí vody do elektrického přístroje zvyšuje riziko úderu elektrickým proudem.

- d) **Kabel nepoužívejte v rozporu s určením, k nošení přístroje, jeho zavěšení nebo k vytahování zástrčky ze zásuvky. Kabel chraňte před nadměrnými teplotami, olejem, ostrými hranami a pohyblivými částmi přístroje.** Poškozené a zamotané kabely zvyšují riziko úderu elektrickým proudem.
- e) **Pokud s elektrickým přístrojem pracujete venku, používejte jen prodlužovací kabely, které jsou vhodné pro venkovní použití.** Použití prodlužovacího kabelu vhodného pro venkovní použití snižuje riziko úderu elektrickým proudem.
- f) **Pokud se nelze vyhnout provozu elektrického přístroje ve vlhkém prostředí, použijte ochranný vypínač proti chybovému proudu.** Použití ochranného vypínače proti chybovému proudu snižuje riziko úderu elektrickým proudem.

#### 3) Bezpečnost osob

- a) **Buďte pozorní, dávejte pozor na to, co děláte, a k práci s elektrickým přístrojem přistupujte s rozumem. Elektrický přístroj nepoužívejte, jste-li unavení nebo pod vlivem drog, alkoholu a léků.** Moment nepozornosti při použití přístroje může vést k vážným úrazům.
  - b) **Noste osobní ochranné pomůcky a vždy ochranné brýle.** Nošení osobních ochranných pomůcek jako jsou respirátor, neklouzavá bezpečnostní obuv, ochranná helma nebo chrániče uší, v závislosti na typu a použití elektrického přístroje, snižuje riziko úrazů.
  - c) **Zabraňte náhodnému uvedení do provozu. Ujistěte se, že je elektrický přístroj vypnut dříve, než jej připojíte ke zdroji napájení a ebo baterii, zvednete nebo ponese.** Pokud máte při nošení elektrického přístroje prst na spínači nebo přístroj zapojujete do sítě zapnutý, může to vést k úrazům.
  - d) **Před zapnutím odstraňte z elektrického přístroje seřizovací nástroje a klíče.** Nástroj nebo klíč, který se nachází v pohyblivé části přístroje, může způsobit úraz.
  - e) **Vyhnete se abnormálnímu držení těla. Zaujmete stabilní postoj a neustále udržujte rovnováhu.** Můžete tak elektrický přístroj v nečekaných situacích lépe kontrolovat.
  - f) **Noste vhodný oděv. Nenoste široký oděv a šperky. Vlasy, oděv a rukavice držte v bezpečné vzdálenosti od pohyblivých částí.** Volný oděv, šperky a dlouhé vlasy mohou být zachyceny pohyblivými částmi.
  - g) **Pokud lze namontovat odsavače a lapače prachu, ujistěte se, že jsou tyto připojeny a správně používány.** Použití odsavače prachu může snížit ohrožení prachem.
- #### 4) Použití a ošetření elektrického přístroje
- a) **Přístroj nepřetěžujte. Pro danou práci použijte vhodný elektrický přístroj.** S vhodným elektrickým přístrojem se pracuje lépe a bezpečněji v uvedeném rozsahu výkonu.

- b) **Nepoužívejte elektrický přístroj, jehož spínač je vadný.** Elektrický přístroj, který nelze již zapnout nebo vypnout, je nebezpečný a musí být opraven.
- c) **Zástrčku vytáhněte ze zásuvky a ebo baterii vyjměte před seřizováním přístroje, výměnou příslušenství nebo odložením přístroje.** Tato bezpečnostní opatření brání náhodnému spuštění elektrického přístroje.
- d) **Elektrické přístroje, které nepoužíváte, uložte mimo dosah dětí. Zabraňte tomu, aby elektrický přístroj používaly osoby, které s ním nejsou seznámeny nebo si nepřečetly tyto pokyny.** Elektrické přístroje jsou nebezpečné, pokud je používají nezkušené osoby.
- e) **Pečujte o elektrické přístroje. Kontrolujte, zda pohyblivé části přístroje bezvadně fungují a nevážnou, zda nejsou prasklé či poškozené tak, že je negativně ovlivněna funkce elektrického přístroje. Poškozené části nechte před použitím přístroje opravit.** Příčinou mnohých nehod jsou špatně udržované elektrické přístroje.
- f) **Řezné nástroje udržujte ostré a čisté.** Pečlivě ošetřované řezné nástroje s ostrými břity se méně často zaklíňují a snadněji se vedou.
- g) **Elektrické přístroje, příslušenství, nástavce atd. používejte v souladu s těmito pokyny. Zohledněte přitom pracovní podmínky a činnost, kterou provádíte.** Použití elektrických přístrojů k jiným než předepsaným účelům může vést k nebezpečným situacím.
- 5) Používání a ošetřování akumulátorového nářadí**
- a) **Baterie nabíjejte pouze v nabíječkách doporučených výrobcem.** Pro nabíječku, která je vhodná jen pro určitý druh baterií, resp. akumulátorů hrozí nebezpečí požáru, pokud se používá s jinými akumulátory.
- b) **Používejte v tomto elektrickém nářadí jen akumulátory, které je pro něj určeno.** Používání jiných akumulátorů může vést k úrazům a nebezpečí požáru.
- c) **Nenechávejte nepoužívaný akumulátor v blízkosti kancelářských svorek, mincí, klíčů, hřebíků, šroubů nebo jiných malých kovových předmětů, které by mohly způsobit přemostění kontaktů.** Zkrat mezi kontakty akumulátoru může mít za následek popálení nebo požár.
- d) **Při špatném používání může z akumulátoru vytékat kapalina. Zabraňte kontaktu s ní. Při náhodném kontaktu opláchněte vodou. Když se kapalina dostane do očí, vyhledejte navíc lékařskou pomoc.** Unikající kapalina z baterie může způsobit podráždění kůže nebo popálení.
- 6) Servis**
- a) **Elektrický přístroj smí opravit jen kvalifikovaný autorizovaný personál, a to jen pomocí originálních náhradních dílů.** Tím se zajistí, že bezpečnost přístroje zůstane zachována.

## Bezpečnostní pokyny pro Strunová sekačka

**Udržujte všechny části těla v bezpečné vzdálenosti od nože. Když běží nůž, nepokoušejte se odstranit řezaný materiál nebo držet materiál, který se má řezat. Uvízlé odřezky odstraňujte jen tehdy, když je přístroj vypnutý a vyndaná baterie.**

**Noste strunovou sekačku za držadlo s vypnutým nožem (v klidu). Při dopravě nebo skladování strunové sekačky se musí vyndat baterie.** Pečlivé zacházení s přístrojem snižuje riziko zranění nožem.

## Další bezpečnostní pokyny

Děti a ostatní osoby i zvířata držte během používání přístroje v bezpečné vzdálenosti. Minimální bezpečnostní odstup činí 5 m.

Vždy mějte ruce a nohy v bezpečné vzdálenosti od řezacího zařízení, zejména když zapnete motor.

Noste vhodný pracovní oděv, jako pevnou obuv s protiskluzovou podrážkou, robustní dlouhé kalhoty, rukavice, ochranné brýle a ochranu sluchu!

Nenoste volný oděv nebo šperky. Vlasy, oděv a rukavice je nutné mít mimo dosah pohyblivých částí, protože by mohly být zachyceny pohybujícími se díly. Nepoužívejte zařízení, když jdete naboso nebo v otevřených sandálech.

Při práci s přístrojem vždy zajistíte dostatečné osvětlení, resp. dobré světelné poměry.

Budte opatrní, abyste se nezranili řeznými nástroji.

Spouštějte stroj jen tehdy, když se nachází v normální pracovní poloze

Během provozu stroje je vždy nutné dbát na bezpečný a pevný postoj.

Pozor při chůzi pozpátku, nebezpečí zakopnutí!

Při zablokování okamžitě vypněte přístroj, a potom odstraňte předmět.

Před prací ohleďte plochu na skryté předměty nebo tvory.

Nepoužívejte přístroj k sekání trávy, která se nenachází na zemi, např. trávy, která roste na zdech, na skalách apod.

Nikdy nepřejíždějte běžícím přístrojem žádné štrkové silnice nebo cesty.

Při práci držte přístroj pevně oběma rukama a s odstupem od vlastního těla.

Než vložíte baterii ujistěte se, že je přístroj vypnutý.

Zapínač/vypínač a bezpečnostní spínač se nesmí zamykat.

### **VAROVÁNÍ! Nebezpečí úrazu!**

Po vypnutí se řezací hlava otáčí ještě několik sekund. Udržujte ruce a nohy v bezpečné vzdálenosti.

 Před každým použitím zkontrolujte pevnost a správný dosed všech šroubovaných a nástřčných spojů, a ochranná zařízení, a zda mají všechny pohyblivé části lehký chod.

 Je co nejpřísněji zakázáno demontovat, upravovat a účelově odcizovat ochranná zařízení nacházející se na stroji, nebo na něj umísťovat cizí ochranná zařízení.

 Nepoužívejte přístroj, pokud je poškozený nebo jsou vadná bezpečnostní zařízení. Opotřeбенé a poškozené díly vyměňte.

Nepoužívejte zařízení v blízkosti hořlavým kapalin nebo plynů. Při zkratu hrozí nebezpečí požáru a exploze.

 Varování: Toto elektrické nářadí generuje během provozu elektromagnetické pole. Toto pole může za určitých okolností narušit funkci aktivních nebo pasivních lékařských implantátů. Aby se snížilo riziko vážného nebo smrtelného úrazu, doporučujeme osobám s lékařskými implantáty, aby věc konzultovali se svým lékařem a výrobcem zdravotnického implantátu, než budou obsluhovat stroj.

## Baterie

Při neodborném používání nebo při používání poškozeného akumulátoru mohou unikat páry. Přiveďte čerstvý vzduch a při potížích vyhledejte lékaře. Páry mohou dráždit dýchací cesty.



### Nebezpečí požáru! Nebezpečí exploze!

Nikdy nepoužívejte poškozené, vadné nebo zdeformované akumulátory. Akumulátor nikdy neotevírejte, nepoškozujte a nenechte spadnout na zem.

Nikdy nenabíjete akumulátor v prostředí s kyslíkami a lehce vznětlivými materiály.

Chraňte akumulátor před horkem a ohněm. Akumulátor používejte jen při teplotě prostředí mezi 10°C až +40°C.

Nikdy ho neodkládejte na topná tělesa, a nevystavujte ho delší dobu silnému slunečnímu záření. Po silném zatížení ho nejprve nechte vychladnout.

Zkrat – nepřemostujte kontakty akumulátoru kovovými částmi.

Při likvidaci, dopravě nebo skladování se musí akumulátor zabalit (plastový sáček, krabice), nebo se musí přelepit kontakty.

## Pracovní pokyny

Akumulátory se dodávají jen částečně nabitě, a musí se před použitím poprvé plně nabít.

- Když přístroj běží pomalu nebo zůstane stát, dobijte akumulátor.

- Li-iontový akumulátor lze dobít kdykoliv, aniž by se zkrátila jeho životnost. Přerušení procesu nabíjení nepoškodí akumulátor
- Li-iontový akumulátor je chráněn elektronickou ochranou buňky „Electronic-Cell Protection“ proti hlubokému vybití.
- Podstatně kratší provozní doba nabitě baterie znamená, že je baterie spotřebovaná a musí se vyměnit. Používejte jen originální náhradní baterie

## Údržba



Před všemi nastavovacími, čistícími a údržbovými pracemi vyjměte ze stroje vyměnitelnou baterii.

Opravy a práce, nepopsané v tomto návodu, smí provést jen kvalifikovaný autorizovaný personál. Používejte jen originální příslušenství a originální náhradní díly.

Udržujte stroj, zejména větrací otvory, vždy v čistém stavu. Těleso stroje nikdy neostříkujte vodou!

Pro čištění kompresoru a jeho součástí nepoužívejte ředidla, hořlavé nebo toxické kapaliny.

Po každém použití vyčistěte strunovou sekačku, odstraňte zbytky trávy.

Zkontrolujte funkci řezacího zařízení.

Jen pravidelně udržovaný a ošetřovaný přístroj může být uspokojivou pomůckou. Nedostatečná údržba a péče může vést k nepředvídaným nehodám a úrazům.

V případě potřeby najdete seznam náhradních dílů na internetové stránce [www.guede.com](http://www.guede.com).

Přístroj skladujte na suchém místě.

## Likvidace

Pokyny pro likvidaci vyplývají z piktogramů umístěných na přístroji nebo na obalu.



Vadné a ebo likvidované přístroje musí být odevzdány do příslušných sběrů.

### Akumulátory likvidujte ekologicky

Li-iontové akumulátory podléhají povinnosti speciální likvidace. Vadné akumulátory nechte zlikvidovat specializovaným obchodem. Než se přístroj sešrotuje, musíte se z něj vyndat akumulátor. Poškozené akumulátory mohou poškodit životní prostředí a Vaše zdraví, pokud z nich unikají jedovaté páry nebo kapaliny.

Proto nikdy neposílejte vadný akumulátor poštou apod. Obratě se, prosím, na své místní recyklační středisko.

Akumulátory likvidujte ve vybitém stavu. Doporučujeme přelepil póly lepicí páskou, aby byly chráněné proti zkratu. Nikdy akumulátor neotevírejte.

### Likvidace přepravního obalu

Obal chrání přístroj před poškozením při dopravě. Obalové materiály jsou zpravidla voleny podle ekologicky přijatelných hledisek a hledisek nakládání s odpady, a proto jsou recyklovatelné. Vrácení obalu do materiálového oběhu šetří suroviny a snižuje výskyt odpadů. Části obalů (např. fólie, styropor®) mohou být nebezpečné pro děti.

### Nebezpečí udušení!

Ukládejte části obalů mimo dosah dětí, a co možná nejrychleji je zlikvidujte.

## Záruka

Záruční doba činí 12 měsíců při průmyslovém použití, 24 měsíců pro spotřebitele a začíná dnem nákupu přístroje.

Záruka se vztahuje výhradně na nedostatky způsobené vadou materiálu nebo výrobní vadou. Při reklamaci v záruční době je třeba přiložit originální doklad o koupi s datem prodeje.

Do záruky nespádá neodborné použití jako např. přetížení přístroje, použití násilí, poškození cizím zásahem nebo cizími předměty. Nedodržení návodu k použití a montáži a normální opotřebení rovněž nespádá do záruky.

### Důležité informace pro zákazníka

Upozorňujeme, že vrácení během záruční doby nebo i po záruční době je třeba zásadně provést v originálním obalu. Tímto opatřením se účinně zabrání zbytečnému poškození při dopravě a jeho často spornému vyřízení. Přístroj je optimálně chráněn jen v originálním obalu, a tím je zajištěno plynulé zpracování.

## Servis

Máte technické otázky? Reklamaci? Potřebujete náhradní díly nebo návod k obsluze? Na naší domovské stránce [www.guede.com](http://www.guede.com) Vám v oddílu Servis pomůžeme rychle a nebyrokraticky. Prosím pomozte nám pomoci Vám. Aby bylo možné Váš přístroj v případě reklamace identifikovat, potřebujeme sériové číslo, objednávací číslo a rok výroby. Všechny tyto údaje najdete na typovém štítku. Abyste měli tyto údaje vždy po ruce, zapište si je prosím dole.

Sériové číslo:

Objednávací číslo:

Rok výroby:

Tel.: +49 (0) 79 04 / 700-360







Fax: +49 (0) 79 04 / 700-51999

E-Mail: [support@ts.guede.com](mailto:support@ts.guede.com)

## Odstranění poruchy

Porucha	Příčina	Odstranění
Vyžinač neseká nebo seká špatně	Nůž je opotřebovaný nebo příliš krátký	Vyměňte nůž → [4]
	Nůž je zlomený	Vyměňte nůž → [4]
	Řezné zařízení je znečištěné	Vycištěte řezné zařízení
Vyžinač výrazně vibruje	Nůž je příliš opotřebovaný nebo poškozený a to způsobuje nevyváženost	Vyměňte nůž → [4]
Vyžinač nespouští	Akumulátor je prázdný	Nabijte akumulátor
	Akumulátor není správně vložený	Správně vložte akumulátor → [7]
	Motor je zablokovaný	Odstraňte zablokování a přístroj opět nastartujte
	Akumulátor je příliš studený/příliš horký	Akumulátor nechte ohřát/zchladit
	Spínač/vypínač je vadný	Při poškození nechte opravit v autorizované dílně.
Vyžinač se zastavil	Akumulátor je přetížený	Akumulátor nechte zchladit a přístroj opět nastartujte
	Akumulátor je vadný	Akumulátor vyměňte
	Akumulátor je prázdný	Nabijte akumulátor
Vyžinač pracuje s přerušeními	Spínač/vypínač je vadný	Při poškození nechte opravit v autorizované dílně.

## Technické Údaje

Akumulátorový vyžinač		RT 18-0
	Obj. č.	58599
	Napätie	18 V $\text{---}$
	Záber	255 mm
	Výsuvná teleskopická násada	1100-1390 mm
	Hmotnosť bez vyberateľnej batérie abijacie zariadenie	1,9 kg
<b>Údaje o hlučnosti</b>		
	Hladina akustického tlaku $L_{pA}^{1)}$	78 dB (A)
	Nameraná hodnota vibrácií $L_{WA}^{1)}$	91,9 dB (A)
	Garantovaná hladina akustického výkonu $L_{WA}^{2)}$	96 dB (A)
Merané podľa $^1$ EN 60745; $^2$ 2000/14/EG; Kolísavosť K = 3 dB (A)		
	Používajte ochranu sluchu!	
<b>Údaje o vibrácii</b>		
Celkové hodnoty chvenia (Vektorový súčet troch smerov) príslušne zistené EN 60745		
	Hodnota vibračných emisii $a_h$	< 2,5 m/s <sup>2</sup>
	Kolísavosť K = 3 m/s <sup>2</sup>	

**POZOR:** Hladina vibrácií sa zmení zodpovedajúc nasadeniu elektrického nástroja a môže v mnohých prípadoch ležať nad hodnotou uvádzanou v týchto pokynoch.

Hladina vibrácií sa môže použiť na vzájomné porovnanie elektrických prístrojov.

Hodí sa aj na predbežné posúdenie kmitavého namáhania.

Kvôli presnému odhadu zaťaženia od vibrácií počas určitej pracovnej doby by sa mali zohľadniť tiež tie časy, v ktorých je prístroj vypnutý alebo síce beží, ale v skutočnosti nie je v nasadení. Toto môže značne redukovať objem zaťaženia od vibrácií v priebehu celej pracovnej doby.

Stanovte dodatočné bezpečnostné opatrenia pre ochranu obsluhy pred účinkami vibrácií, ako napríklad: údržba elektrického náradia a vložných nástrojov, udržiavanie teploty rúk, organizácia pracovných postupov.



Čerpadlo použite až po pozornom prečítaní a porozumení návodu k obsluhu. Oboznámte sa s ovládacími prvkami a správnym použitím prístroja. Dodržujte všetky v návode uvedené bezpečnostné pokyny. Správajte sa zodpovedne voči tretím osobám.

Obsluha je zodpovedná za nehody či nebezpečenstvo voči tretím osobám.

### Použitie Podľa Predpisov

Strunová kosačka je určená na rezanie trávy a buriny v záhradách a pozdĺž záhonov a ohraničení.

Tento prístroj sa smie používať len v súlade s uvedenými predpismi. Pri nedodržaní ustanovení z všeobecne platných predpisov a ustanovení z tohto návodu nie je možné výrobcu považovať zodpovedným za škody.

Ak máte o zapojení a obsluhu prístroja pochybnosti, obráťte sa na zákaznícky servis.

**⚠ POZOR! Nebezpečenstvo úrazu!**

Prístroj sa nesmie používať na strihanie živých plotov, tvrdých vetiev a dreva, ani na drvenie materiálu do kompostu.

Nepoužívajte prístroj na kosenie trávy, ktorá sa nenachádza na zemi, napr. trávy, ktorá rastie na stenách, skalách a pod.

Nikdy nemontujte žiadne kovové rezné prvky.

Vždy majte ruky a nohy v bezpečnej vzdialenosti od rezacieho zariadenia, najmä keď zapnete motor.

**Požiadavky na obsluhu**

Obsluha si musí pred použitím prístroja pozorne prečítať návod na obsluhu.

Tento prístroj nie je určený na používanie osobami (vrátane detí) so zníženými fyzickými, zmyslovými alebo duševnými schopnosťami, alebo s nedostatkom znalosti či skúseností.

**Kvalifikácia:** Okrem podrobného poučenia odborníkom nie je na používanie prístroja nutná žiadna špeciálna kvalifikácia.

**Minimálny vek:** Na prístroji smú pracovať len osoby, ktoré dosiahli 16 rokov. Výnimku predstavuje využitie mladistvých, ak sa toto deje počas profesijného vzdelávania s cieľom dosiahnutia zručností pod dohľadom školiteľa.

Miestne ustanovenia môžu stanoviť minimálny vek užívateľa.

**Školenie:** Používanie prístroja vyžaduje iba zodpovedajúce poučenie odborníkom, resp. návodom na obsluhu. Špeciálne školenie nie je nutné.

**Zvyškové nebezpečenstvá**

Aj pri správnom používaní a dodržiavaní všetkých bezpečnostných predpisov môžu stále ešte existovať zvyškové riziká.

- Zranenia porezaním  
Rezaním a odrezávaním  
Nikdy nepoužívajte strunovú kosačku bez ochranného krytu.
- Poškodenie sluchu  
Dlhší pobyt v bezprostrednej blízkosti bežiacего prístroja môže spôsobiť poškodenie sluchu.
- Poranenie očí  
Vymršťované časti môžu spôsobiť poranenie očí.  
Noste ochranu očí!
- Poškodenia zdravia vyplývajúce z vibrácií rúk a paží, ak sa zariadenie používa dlhší čas, alebo nie je riadne vedené a vyhodnotené.

Aj napriek dodržiavaniu prevádzkového návodu môžu existovať aj skryté zvyškové riziká.

**Správanie v prípade núdze**

Zaveďte úrazu zodpovedajúcu potrebnú prvú pomoc a vyzvite čo možno najrýchlejšie kvalifikovanú lekársku pomoc. Chráňte zraneného pred ďalšími úrazmi a upokojte ho. Pre prípadnú nehodu musí byť na pracovisku vždy poruke lekárnička prvej pomoci podľa DIN 13164. Materiál, ktorý si z lekárničky vezmete, je potrebné ihneď doplniť. Ak požadujete pomoc, uveďte tieto údaje:

1. Miesto nehody
2. Druh nehody
3. Počet zranených
4. Druh zranenia

**Symbyly**

Výstraha/pozor!



Prečítajte si návod na obsluhu



Noste ochranné okuliare!



Používajte ochranu sluchu!



Noste bezpečnostnú obuv s ochranou proti prerazaniu, drsnou podrážkou a ocelovou špičkou!



Pred všetkými nastavovacími, čistiacimi a údržbárskymi prácami vyberte zo stroja vymeniteľnú batériu.

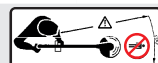

Z dôvodu vymršťovania cudzích telies nepúšťajte do blízkosti iné osoby.



Chráňte pred vlhkom. Nevystavujte stroj dažďu.



Smer otáčania



CE symbol



Chybné a/alebo likvidované elektrické či elektronické prístroje musia byť odovzdané do príslušných zberníc.



Chráňte pred vlhkom



Obal musí smerovať hore



## Batérie



Chráňte akumulátor pred teplom a ohňom.



Chráňte akumulátor pred vodou a vlhkosťou.



Chráňte akumulátor pred teplotami nad 40 °C.



Nevyhadzujte batérie do domových odpadkov.



Dajte batérie do zberne starých batérií, kde budú recyklované šetrne k životnému prostrediu.

## Všeobecné bezpečnostné pokyny pre elektrické prístroje

### Pozor

**Prečítajte si všetky bezpečnostné pokyny a inštrukcie.** Chyby pri dodržiavaní nižšie uvedených pokynov môžu viesť k zásahu elektrickým prúdom, požiaru a/alebo vážnym úrazom. **Všetky bezpečnostné pokyny a inštrukcie uschovajte na budúce použitie.**

V bezpečnostných pokynoch použitý pojem „elektrický prístroj“ sa vzťahuje na káblom napájané elektrické náradie (s napájacím káblom) a na batériou napájané elektrické náradie (bez napájacieho kábla).

#### 1) Bezpečnosť na pracovisku

- Pracovisko udržiavajte čisté a dobre osvetlené.** Neporiadok a neosvetlené pracovisko môže viesť k úrazom.
- S elektrickým prístrojom nepracujte v explóziou ohrozenom prostredí, v ktorom sa nachádzajú horľavé kvapaliny, plyny a prach.** Elektrické prístroje vytvárajú iskry, ktoré môžu zapáliť prach či výpary.
- Deti a ostatné osoby udržiavajte v bezpečnej vzdialenosti od elektrického prístroja.** Pri rozptyľovaní sa môžete stratiť kontrolu nad prístrojom.

#### 2) Elektrická bezpečnosť

- Pripájacia zástrčka elektrického prístroja sa musí hodiť do zásuvky. Zástrčku nie je možné akokoľvek meniť. Uzmenené elektrické prístroje nepoužívajte v kombinácii so zástrčkovými adaptérmi.** Nezmenené zástrčky a vhodné zásuvky znižujú riziko úrazu elektrickým prúdom.
- Zabráňte kontaktu tela s uzemnenými povrchmi, ako sú rúrky, kúrenie, sporáky a chladničky.** Existuje zvýšené riziko úrazu elektrickým prúdom, ak je vaše telo uzemnené.
- Elektrické prístroje nevystavujte dažďu a vlhkosti.** Vniknutie vody do elektrického prístroja zvyšuje riziko úrazu elektrickým prúdom.

- Kábel nepoužívajte v rozpore s určením, na nosenie prístroja, jeho zavesenie alebo na vytáňovanie zástrčky zo zásuvky. Kábel chráňte pred nadmernými teplotami, olejom, ostrými hranami a pohyblivými časťami prístroja.** Poškodené a zamotané káble zvyšujú riziko úrazu elektrickým prúdom.
- Ak s elektrickým prístrojom pracujete vonku, používajte len predlžovacie káble, ktoré sú vhodné na vonkajšie použitie.** Použitie predlžovacieho kábla vhodného na vonkajšie použitie znižuje riziko úrazu elektrickým prúdom.
- Ak sa nedá vyhnúť prevádzke elektrického prístroja vo vlhkom prostredí, použite ochranný vypínač proti chybovému prúdu.** Použitie ochranného vypínača proti chybovému prúdu znižuje riziko úrazu elektrickým prúdom.

#### 3) Bezpečnosť osôb

- Buďte pozorní, dávajte pozor na to, čo robíte, a k práci s elektrickým prístrojom pristupujte s rozumom. Elektrický prístroj nepoužívajte, ak ste unavení alebo pod vplyvom drog, alkoholu a liekov.** Moment nepozornosti pri použití prístroja môže viesť k vážnym úrazom.
  - Noste osobné ochranné pomôcky a vždy ochranné okuliare.** Nosenie osobných ochranných pomôcok, ako sú respirátor, protišmyková bezpečnostná obuv, ochranná helma alebo chrániče uší, v závislosti od typu a použitia elektrického prístroja, znižuje riziko úrazov.
  - Zabráňte náhodnému uvedeniu do prevádzky. Uistite sa, že je elektrický prístroj vypnutý, skôr ako ho pripojíte k zdroju napájania a/alebo batérii, zdvihnete alebo poniesiete.** Ak máte pri nosení elektrického prístroja prst na spínači alebo prístroj zapájaný do siete zapnutý, môže to viesť k úrazom.
  - Pred zapnutím odstráňte z elektrického prístroja nastavovacie nástroje a kľúče.** Nástroj alebo kľúč, ktorý sa nachádza v pohyblivej časti prístroja, môže spôsobiť úraz.
  - Vyhňte sa abnormálnemu držaniu tela. Zaujmite stabilný postoj a neustále udržiavajte rovnováhu.** Môžete tak elektrický prístroj v nečakaných situáciách lepšie kontrolovať.
  - Noste vhodný odev. Nenoste široký odev a šperky. Vlasy, odev a rukavice držte v bezpečnej vzdialenosti od pohyblivých častí.** Volný odev, šperky a dlhé vlasy môžu byť zachytené pohyblivými časťami.
  - Ak je možné namontovať odsávače a lapače prachu, uistite sa, že sú pripojené a správne sa používajú.** Použitie odsávača prachu môže znížiť ohrozenie prachom.
- #### 4) Použitie a ošetrovanie elektrického prístroja
- Prístroj nepreťažujte. Na danú prácu použite vhodný elektrický prístroj.** S vhodným elektrickým prístrojom sa pracuje lepšie a bezpečnejšie v uvedenom rozsahu výkonu.

- b) **Nepoužívajte elektrický prístroj, ktorého spínač je chybný.** Elektrický prístroj, ktorý už nie je možné zapnúť alebo vypnúť, je nebezpečný a musí sa opraviť.
- c) **Zásrčku vytiahnite zo zásuvky a/alebo batériu vyberte pred nastavením prístroja, výmenou príslušenstva alebo odložením prístroja.** Tieto bezpečnostné opatrenia bránia náhodnému spusteniu elektrického prístroja.
- d) **Elektrické prístroje, ktoré nepoužívate, uložte mimo dosahu detí. Zabráňte tomu, aby elektrický prístroj používali osoby, ktoré s nim nie sú oboznámené alebo si neprečítali tieto pokyny.** Elektrické prístroje sú nebezpečné, ak ich používajú neskúsené osoby.
- e) **Starajte sa o elektrické prístroje. Kontrolujte, či pohyblivé časti prístroja bezchybne fungujú a neviaznu, či nie sú prasknuté alebo poškodené tak, že je negatívne ovplyvnená funkcia elektrického prístroja. Poškodené časti nechajte pred použitím prístroj.** Príčinou mnohých nehôd sú zle udržiavané elektrické prístroje.
- f) **Rezné nástroje udržiujte ostré a čisté.** Starostlivo ošetrované rezné nástroje s ostrými ostriami sa menej často zakliňujú a ľahšie sa vedú.
- g) **Elektrické prístroje, príslušenstvo, nasadce atď. používajte v súlade s týmito pokynmi. Zohľadnite pritom pracovné podmienky a činnosť, ktorú vykonávate.** Použitie elektrických prístrojov na iné než predpísané účely môže viesť k nebezpečným situáciám.
- 5) Používanie a ošetrovanie akumulátorového náradia**
- a) **Batérie nabíjajte iba v nabíjačkách odporúčaných výrobcom.** Pre nabíjačku, ktorá je vhodná len pre určitý druh batérií, resp. akumulátorov hrozí nebezpečenstvo požiaru, ak sa používa s inými akumulátormi.
- b) **Používajte v tomto elektrickom náradí len akumulátory, ktoré sú preň určené.** Používanie iných akumulátorov môže viesť k úrazom a nebezpečenstvu požiaru.
- c) **Nenechávajte nepoužívaný akumulátor v blízkosti kancelárskych svoriek, mincí, kľúčov, klinčov, skrutiek alebo iných malých kovových predmetov, ktoré by mohli spôsobiť premostenie kontaktov.** Skrat medzi kontaktmi akumulátora môže mať za následok popálenie alebo požiar.
- d) **Pri zlom používaní môže z akumulátora vytekať kvapalina. Zabráňte kontaktu s ňou. Pri náhodnom kontakte opláchnite vodou. Keď sa kvapalina do stane do očí, vyhľadajte navyše lekárske pomoci.** Unikajúca kvapalina z batérie môže spôsobiť podráždenie kože alebo popálenie.
- 6) Servis**
- a) **Elektrický prístroj smie opraviť len kvalifikovaný autorizovaný personál, a to len pomocou originálnych náhradných dielov.** Tým sa zaistí, že bezpečnosť prístroja zostane zachovaná.

## Bezpečnostné pokyny pre Akumulátorový vyžinač

**Udržujte všetky časti tela v bezpečnej vzdialenosti od noža. Keď beží nôž, nepokúšajte sa odstrániť rezaný materiál alebo držať materiál, ktorý sa má rezať. Uviaznuté odrezky odstraňujte len vtedy, keď je prístroj vypnutý a vybratá batéria.**

**Noste strunový kosačku za držadlo s vypnutým nožom (v pokoji). Pri doprave alebo skladovaní strunej kosačky sa musí vybrať batéria.** Starostlivo zaobchádzanie s prístrojom znižuje riziko zranenia nožom.

## Ďalšie bezpečnostné pokyny

Deti a ostatné osoby aj zvieratá držte počas používania prístroja v bezpečnej vzdialenosti. Minimálny bezpečnostný odstup predstavuje 5 m.

Vždy majte ruky a nohy v bezpečnej vzdialenosti od rezacieho zariadenia, najmä keď zapnete motor.

Noste vhodný pracovný odev, ako napr. pevnú obuv s protišmykovou podrážkou, robustné dlhé nohavice, rukavice, ochranné okuliare a ochranu sluchu!

Nenoste voľný odev alebo šperky. Vlasy, odev a rukavice je nutné mať mimo dosahu pohyblivých častí, pretože by mohli byť zachytené pohybujúcimi sa dielmi. Nepoužívajte zariadenie, keď idete naboso alebo v otvorených sandáloch.

Pri práci s prístrojom vždy zaistite dostatočné osvetlenie, resp. dobré svetelné pomery.

Buďte opatrní, aby ste sa nezranili reznými nástrojmi.

Spúšťajte stroj len vtedy, keď sa nachádzate v normálnej pracovnej polohe.

Počas prevádzky stroja je vždy nutné dbať na bezpečný a pevný postoj.

Pozor pri chôdzi pospiaty, nebezpečenstvo zaka-pnutia!

Pri zablokovaní okamžite vypnite prístroj, a potom odstráňte predmet.

Pred prácou skontrolujte plochu na skryté predmety alebo tvory.

Nepoužívajte prístroj na kosenie trávy, ktorá sa nenachádza na zemi, napr. trávy, ktorá rastie na stenách, na skalách a pod.

Nikdy neprechádzajte bežiacim prístrojom žiadne štrkové cesty alebo vozovky.

Pri práci držte prístroj pevne oboma rukami a s odstupom od vlastného tela.

Skôr ako vložíte batériu uistite sa, či je prístroj vypnutý.

Zapínač/vypínač a bezpečnostný spínač sa nesmú zamykať.

**⚠ POZORI! Nebezpečenstvo úrazu!**

Po vypnutí sa rezacia hlava otáča ešte niekoľko sekúnd. Udržujte ruky a nohy v bezpečnej vzdialenosti.

⚠ Pred každým použitím skontrolujte pevnosť a správne dosadnutie všetkých skrutkovaných a nástrčných spojov, a ochranné zariadenie, a či majú všetky pohyblivé časti ľahký chod.

⚠ Je čo najprísnejšie zakázané demontovať, upravovať a účelovo odčudzovať ochranné zariadenia nachádzajúce sa na stroji, alebo naň umiestňovať cudzie ochranné zariadenia.

⚠ Nepoužívajte prístroj, ak je poškodený alebo sú chybné bezpečnostné zariadenia. Opotrebené a poškodené diely vymeňte.

Nepoužívajte zariadenie v blízkosti horľavých kvapalín alebo plynov. Pri skrate hrozí nebezpečenstvo požiaru a explózie.

⚠ Varovanie: Toto elektrické náradie generuje počas prevádzky elektromagnetické pole. Toto pole môže za určitých okolností narušiť funkciu aktívnych alebo pasívnych lekárskeho implantátov. Aby sa znížilo riziko vážneho alebo smrteľného úrazu, odporúčame osobám s lekárskeho implantátmi, aby vec konzultovali so svojim lekárom a výrobcem zdravotníckeho implantátu, skôr ako budú obsluhovať stroj.

**Batérie**

Pri neodbornom používaní alebo pri používaní poškodeného akumulátora môžu unikať pary. Privedte čerstvý vzduch a pri ťažkostiach vyhľadajte lekára. Pary môžu dráždiť dýchacie cesty.

**Nebezpečenstvo požiaru!  
Nebezpečenstvo explózie!**

Nikdy nepoužívajte poškodené, chybné alebo zdeformované akumulátory. Akumulátor nikdy neotvárajte, nepoškodzuje a nenechajte spadnúť na zem.

Nikdy nenabíjajte akumulátor v prostredí s kyselinami a ľahko zápalnými materiálmi.

Chráňte akumulátor pred teplom a ohňom. Akumulátor používajte len pri teplote prostredia medzi 10 °C až +40 °C.

Nikdy ho neodkladajte na vykurovacie telesá a nevystavujte ho dlhší čas silnému slnečnému žiareniu.

Po silnom zaťažení ho najprv nechajte vychladnúť.

Skrat – nepremosťujte kontakty akumulátora kovovými časťami.

Pri likvidácii, doprave alebo skladovaní sa musí akumulátor zabaliť (plastové vrecúško, škatuľa), alebo sa musia prelepiť kontakty.

**Pracovné pokyny**

Akumulátory sa dodávajú len čiastočne nabité, a musia sa pred použitím prvýkrát plne nabiť.

- Keď prístroj beží pomaly alebo zostane stáť, dobite akumulátor.
- Li-iónový akumulátor je možné dobíjať kedykoľvek bez toho, aby sa skrátila jeho životnosť. Prerušenie procesu nabíjania nepoškodí akumulátor
- Li-iónový akumulátor je chránený elektronickou ochranou bunky „Electronic-Cell Protection“ proti hlbokému vybitiu.
- Podstatne kratší prevádzkový čas nabitej batérie znamená, že je batéria spotrebovaná a musí sa vymeniť.  
Používajte len originálne náhradné batérie

**Údržba**

Pred všetkými nastavovacími, čistiacimi a údržbárskymi prácami vyberte zo stroja vymeniteľnú batériu.

Opravy a práce, nepopísané v tomto návode, smie vykonať len kvalifikovaný autorizovaný personál. Používať len originálne príslušenstvo a originálne náhradné diely.

Udržujte stroj, najmä vetracie otvory, vždy v čistom stave. Teleso stroja nikdy neostrekuje vodou!

Nečistite prístrojové zariadenie a jeho komponenty riedidlami, horľavými alebo toxickými kvapalinami.

Po každom použití vyčistite strunovú kosačku, odstráňte zvyšky trávy.

Skontrolujte funkciu rezacieho zariadenia.

Len pravidelne udržiavaný a ošetrovaný prístroj môže byť uspokojivou pomôckou. Nedostatočná údržba a starostlivosť môže viesť k nepredvídaným nehodám a úrazom.

V prípade potreby nájdete zoznam náhradných dielov na internetovej stránke [www.guede.com](http://www.guede.com).

Prístroj skladujte na suchom mieste.

**Likvidácia**

Pokyny na likvidáciu vyplývajú z piktogramov umiestnených na prístroji alebo na obale.



Chybné a/alebo likvidované prístroje musia byť odovzdané do príslušných zberných.

**Akumulátory likvidujte ekologicky**

Li-iónové akumulátory podliehajú povinnosti špeciálnej likvidácie. Chybné akumulátory nechajte zlikvidovať špecializovaným obchodom. Skôr ako sa prístroj zošrotuje, musíte z neho vybrať akumulátor.

Poškodené akumulátory môžu poškodiť životné prostredie a vaše zdravie, ak z nich unikajú jedovaté pary alebo kvapaliny. Preto nikdy neposielajte chybný akumulátor poštou a pod. Obráťte sa, prosím, na svoje miestne recyklačné stredisko.

Akumulátory likvidujte vo vybitom stave. Odporúčame prelepiť póly lepiacou páskou, aby boli chránené proti skratu. Nikdy akumulátor neotvárajte.

#### Likvidácia prepravného obalu

Obal chráni prístroj pred poškodením pri doprave. Obalové materiály sú spravidla volené podľa ekologicky prijateľných hľadísk a hľadísk nakladania s odpadmi, a preto sú recyklovateľné. Vrátenie obalu do materiálového obehu šetrí suroviny a znižuje výskyt odpadov. Časti obalov (napr. fólia, styropor®) môžu byť nebezpečné pre deti.

#### Nebezpečenstvo udusení!

Ukladajte časti obalov mimo dosahu detí, a čo možno najrýchlejšie ich zlikvidujte.

## Záruka

Záručná lehota je 12 mesiacov pri priemyselnom použití, 24 mesiacov pre spotrebiteľa a začína dňom nákupu prístroja.

Záruka sa vzťahuje výhradne na nedostatky spôsobené chybou materiálu alebo výrobnou chybou. Pri reklamácii v záručnej lehote je potrebné priložiť originálny doklad o kúpe s dátumom predaja.

Do záruky nespadá neodborné použitie, ako napr. preťaženie prístroja, použitie násilia, poškodenie cudzím zásahom alebo cudzími predmetmi. Nedodržanie návodu na použitie a montáž a normálne opotrebenie tiež nespadá do záruky.

#### Dôležité informácie pre zákazníka

Upozorňujeme, že vrátenie počas záručnej lehoty alebo i po záručnej lehote je potrebné zásadne vykonať v originálnom obale. Týmto opatrením sa účinne zabráni zbytočnému poškodeniu pri doprave a často spornému vybaveniu. Prístroj je optimálne chránený len v originálnom obale, a tým je zaistené plynulé spracovanie.

## Servis

Máte technické otázky? Reklamáciu? Potrebujete náhradné diely alebo návod na obsluhu? Na našej domovskej stránke [www.guede.com](http://www.guede.com) vám v oddiele Servis pomôžeme rýchlo a nebyrokraticky. Pomôžte nám, prosím, aby sme mohli pomôcť vám. Aby bolo možné váš prístroj v prípade reklamácie identifikovať, potrebujeme sériové číslo, objednávacie číslo a rok výroby. Všetky tieto údaje nájdete na typovom štítku. Aby ste mali tieto údaje vždy poruke, zapíšte si ich, prosím, dole.

Sériové číslo:

Objednávacie číslo:

Rok výroby:

Tel.: +49 (0) 79 04 / 700-360







Fax: +49 (0) 79 04 / 700-51999

E-Mail: [support@ts.guede.com](mailto:support@ts.guede.com)

## Odstránenie poruchy

Porucha	Príčina	Odstránenie
Vyžinač nekosí alebo kosí zle	Nôž je opotrebovaný alebo príliš krátky	Vymeňte nôž → [4]
	Nôž je zlomený	Vymeňte nôž → [4]
	Rezné zariadenie je znečistené	Vyčistite rezné zariadenie
Vyžinač výrazne vibruje	Nôž je príliš opotrebovaný alebo poškodený a to vytvára nevyváženosť	Vymeňte nôž → [4]
Vyžinač nešartuje	Akumulátor je prázdny	Nabite akumulátor
	Akumulátor nie je správne vložený	Správne vložte akumulátor → [7]
	Motor je zablokovaný	Odstráňte zablokovanie a prístroj opäť naštartujte
	Akumulátor je príliš studený/príliš horúci	Akumulátor nechajte zohriať/schladiť
	Zapínač/vypínač je chybný	Pri poškodení nechajte opraviť v autorizovanej dielni.
Vyžinač zostal stáť	Akumulátor je preťažený	Akumulátor nechajte schlaadiť a prístroj opäť naštartujte
	Akumulátor je chybný	Akumulátor vymeňte
	Akumulátor je prázdny	Nabite akumulátor
Vyžinač pracuje s prerušeniami	Zapínač/vypínač je chybný	Pri poškodení nechajte opraviť v autorizovanej dielni.

## Műszaki Adatok

Fűkasza		RT 18-0
	Megrend.szám	58599
	Feszültség	18 V ---
	Vágásszélesség	255 mm
	Kihúzható teleszkópos nyél	1100-1390 mm
	Súly kivehető akkumulátor nélkül	1,9 kg
<b>Zajártalom adatok</b>		
	akusztikus nyomás szint $L_{pA}^{1)}$	78 dB (A)
	Mért rezgésértékek $L_{WA}^{1)}$	91,9 dB (A)
	Garantált akusztikus teljesítményszint $L_{WA}^{2)}$ mérve... szerint <sup>1)</sup> EN 60745; <sup>2)</sup> 2000/14/EG; K bizonytalanság = 3 dB (A)	96 dB (A)
	Hallásvédő eszköz használata ajánlott!	
<b>Rezgésártalom adatok</b>		
Komplex rezgés adatok (Három irány vektorösszege) megfelelően kiderített EN 60745		
	Rezgés emisszió érték $a_n$	< 2,5 m/s <sup>2</sup>
	K bizonytalanság = 3 m/s <sup>2</sup>	

**FIGYELMEZTETÉS:** A rezgésszint az elektromos szerszám használatának megfelelően változni fog, és némely esetben meghaladhatja az útmutatókban megadott értéket.

A vibráció szintje felhasználható az egyes elektromos berendezések összehasonlítására

Az érték alkalmas a vibrációs terhelés felbecsülésére is.

A vibrációs terhelés pontos meghatározásához, a munkaidő bizonyos szakaszában, azokat az időket is figyelembe kell venni, amikor a készülék ki van kapcsolva, vagy bár működik, de ténylegesen nem dolgoznak vele. Ez a teljes munkaidőre vonatkozó vibrációs terhelést lényegesen lecsökkentheti.

Vezessen be kiegészítő biztonsági intézkedéseket a ő személy, vibráció elleni védelmére, pl: az elektromos szerszámok és berendezések műszaki karbantartása, a kezek melegen tartása, s a munkafolyamatok szervezése.



Csak azután használja a szivattyút, miután figyelmesen elolvasta és megértette a kezelési útmutatót.

Ismerkedjen meg az irányító elemekkel és a berendezés szabályszerű használatával! Tartsa be a biztonsági utasításokat. Viselkedjen figyelmesen harmadik személlyel szemben.

A kezelő személy felelős a balesetekért és a harmadik személy biztonságáért.

Az esetben, ha a gép bekapcsolásával és kezelésével kapcsolatban kételyei támadnak, forduljon a szervizszolgálathoz.

### Rendeltetés szerinti használat

A szegélynyíró ágyások és szélek mentén végzett fű és gyomirtásra alkalmas.

A készüléket kizárólag az alábbiakban leírtaknak megfelelően szabad használni. Ebben az utasításban foglalt általánosan érvényes előírások mellőzése következtében beállt károkkért a gyártó nem felelős

**⚠ FIGYELMEZTETÉS! Sebesülés veszély!**

A berendezés nem használható élősvények, kemény ágak és fák vágására, sem komposztanyag aprítására

Soha ne használja a berendezést nem a földön, hanem pl. fán, sziklán stb. növő fű vágására.

Soha ne próbálja maga megszerelni a fém vágórészeket.

Mindig tartsa megfelelő biztonságos távolságban a kezét és a lábát a vágórésztől, különösen a motor bekapcsolásakor.

**Követelmények a gép kezelőjére**

A gép kezelője használat előtt figyelmesen olvassa el a használati utasítást.

A készüléket nem használhatják korlátozott fizikai, érzékszervi vagy mentális képességű, továbbá megfelelő tapasztalatokkal vagy ismeretekkel nem rendelkező személyek (gyermekek sem).

**Szakképesítés:** A gép használatához, szakemberrel való felvilágosításon kívül nem szükséges speciális szakképesítés.

**Minimális korhatár:** A géppel kizárólag 16 éven felüli személyek dolgozhatnak. Kivételt képez a fiatalokúak foglalkoztatása szakképzés alatt az oktató felügyelete mellett szakképzettség elsajátítása érdekében.

A helyi előírások meghatározhatják a kezelő személy minimális életkorát.

**Képzés:** A gép használatához elegendő szakember felvilágosítása resp. a használati utasítással való megismerkedés. Speciális képzés nem szükséges.

**Maradékveszélyek**

Az összes biztonsági előírás betartása és helyes alkalmazása esetén is fennállnak bizonyos maradványkockázatok.

- Vágási sérülés  
Nyírással és vágással  
Soha ne használja a szegélynyíró oldalsó védőburkolat nélkül
- Halláskárosodás  
A bekapcsolt közelében hosszabb ideig tartózkodó személyek halláskárosodást szenvedhetnek.
- Szemsérülés  
A kidobott tárgyak a szem megsérülését okozhatják  
Viseljen szemvédő berendezést
- A hosszabb ideig tartó rezgésártalomnak, helytelenül vezetett és kiértékelt gépnek kitett kezekből és karokból következő egészségkárosodás.

A használati útmutató betartása ellenére létezik maradványkockázatok.

**Viselkedés kényszerhelyzetben**

Igyekezzen a balesetnek megfelelően elsősegélyt nyújtani, s minél hamarabb biztosítson be orvosi segítséget. A sebesültet nyugtassa meg, s védje további balesettől. Az esetleges balesetek miatt a munkahelyen, a DIN 13164 norma követelménye szerint, mindig legyen kéznél, elsősegély nyújtáshoz, kézi patika. Amit, szükség esetén, a kézi patikából kivesz, azonnal pótolja vissza. Ha segítségre van szüksége, tüntesse fel az alábbi adatokat:

1. A baleset színhelye
2. A baleset típusa
3. A sebesültek száma
4. A sebesülések típusa

**SymbolySymboly**

Figyelmeztetés/vigyázz!!



Használat előtt olvassa el a használati utasítást!



Viseljen védő szemüveget



Hallásvédő eszköz használata ajánlott!



Viseljen biztonsági munkacipőt átvágás elleni védelemmel, érdes talppal és acél orral!



Minden beállító, tisztító és karbantartó munka előtt vegye ki a gépből a cserélhető akkut.



Idegen tárgyak kidobásának veszélye miatt ne engedjen a közelbe más személyeket.



Védje nedvesség ellen. A gépet nem szabad esőnek kiténni.



Forgásirány



CE jelzet



Hibás és/vagy tönkrement villany, vagy elektromosgépeket át kell adni az illetékes hulladékgyűjtő telepre.



Védje nedvesség ellen



A csomagolást felállított helyzetben tartsa

## Akkumulátor



Óvja az akkumulátor a túlzott meleggel és tűzzel szemben.



Óvja az akkumulátort vízzel és nedvességgel szemben.



Óvja az akkumulátort 40°C-nál magasabb hőmérséklettől.



Soha ne dobja az akkut a háztartási hulladék közé



Az akkukat és elemeket minden esetben azok környezetbarát megsemmisítését végző hulladékgyűjtő telephelyen adja le.

## Elektromos készülékekre vonatkozó általános biztonsági utasítások



### Figyelmeztetés

**Olvassa el az összes biztonsági utasítást és rendelkezést.** Az alábbi utasítások hibás betartása áramütés, tűz és/vagy súlyos balesetveszélyt jelent. **A jövőbeni újraolvasáshoz őrizzen meg minden biztonsági utasítást és rendelkezést.**

A biztonsági utasítások között szereplő „elektromos készülék” kifejezés vezetékkel (tápkábellel) táplált elektromos szerszámokra, valamint akkumulátorral táplált (tápkábel nélküli) elektromos szerszámokra vonatkozik.

### 1) Munkahelyi biztonság

- Tartsa a munkahelyét tisztán és biztosítsa a megfelelő megvilágítást.** A rendetlen, rosszul megvilágított munkahely balesetveszélyes.
- Soha ne használja az elektromos készüléket tűzveszélyes folyadékokat, gázokat és port tartalmazó robbanásveszélyes környezetben.** Az elektromos készülékek a por vagy a gőzök berobbanását eredményező szikrákat gerjesztenek.
- Tartsa biztonságos távolságban az elektromos készüléktől a gyermekeket és egyéb személyeket.** Figyelmetlenség esetén elveszítheti a készülék feletti uralmát.

### 2) Villamos biztonság

- Az elektromos készülék csatlakozódugójának illeszkedni kell a csatlakozójába. A dugó nem módosítható tetszés szerint. A földelt elektromos készülékeket ne használja dugós adapterekkel kombinálva.** A nem módosított csatlakozódugók és megfelelő csatlakozójalkj használata csökkenti az elektromos áramütés kockázatát.
- Ne érjen a testével földelt tárgyakhoz, pl. csővezetékhez, fűtővezetékhez, tűzhelyhez, hűtőgéphez.** Ha a teste földelve van, nagyobb az elektromos áramütés kockázata.

- Soha ne tegye ki az elektromos készülékeket eső, nedvesség hatásának.** Ha a készülékbe víz jut, nagyobb az áramütés kockázata.
- Soha ne használja nem rendeltetészerűen a kábelt, pl. a készülék hordására, felfüggesztésére vagy a dugó kirántására. Óvja a vezetékét a túlságosan magas hőmérséklettől, olajtól, éles élektől és a készülék mozgó alkatrészeitől.** A sérült és összegabalyodott kábelek fokozzák az áramütés kockázatát.
- Ha a készülékkel kültérben dolgozik, csak kültéri használatra alkalmas hosszabbító kábelt használjon.** A kültéri használatra alkalmas hosszabbító kábel használata csökkenti az áramütés kockázatát.
- Ha nem kerülhető ki a készülék nedves közegben való használata, használjon hibaáram elleni védőkapcsolót.** A hibaáram elleni védőkapcsoló használata csökkenti az áramütés kockázatát.

### 3) Személybiztonság

- Figyelmesen dolgozzon, az elektromos készülékkel végzett munka során hallgasson a józan észére. Az elektromos készüléket soha ne használja, ha alkohol, kábítószer vagy gyógyszer hatása alatt áll.** Egyetlen pillanatnyi figyelmetlenség súlyos balesetet eredményezhet.
- Használjon munkavédelmi eszközöket és mindig viseljen védőszemüveget.** Az olyan személyi védőeszközök használata, mint az arcpajzs, csúszásgátló talpú munkacipő, védősisak vagy fülvédő az elektromos készülék típusának és használatának függvényében csökkenti a baleset kockázatát.
- Előzze meg a készülék nemkívánatos bekapcsolását. Még mielőtt a készüléket tápforráshoz vagy akkumulátorhoz csatlakoztatná, felemelnie vagy hordaná, győződjön meg róla, hogy ki van kapcsolva.** Amennyiben az elektromos készülék hordása során az ujját a kapcsolón tartja, vagy a készüléket bekapcsolt állásban csatlakoztatja a hálózathoz, baleset veszélyének teszi ki magát.
- A készülék bekapcsolása előtt távolítsa el belőle a beállítására szolgáló segédeszközöket és szerszámokat.** A készülék mozgó részében található szerszám vagy kulcs balesetet okozhat.
- Ügyeljen a helyes testtartás megőrzésére. Álljon stabilan és őrizze meg az egyensúlyát.** Ily módon váratlan helyzetekben jobban az ellenőrzése alatt tarthatja a készüléket.
- Viseljen megfelelő öltözetet. Ne viseljen bő ruhákat se ékszereket. A haját, ruháját és kesztyűjét tartsa biztonságos távolságban a mozgó alkatrészekről.** A bő ruhát, ékszereket és a hosszú haját a készülék mozgó részei elkapathatják.
- Ha lehetőség nyílik porszívó és porfogó felszerelésre, győződjön meg róla, hogy azok csatlakoztatva lettek, és helyesen vannak használva.** A porszívó használata csökkenti a por okozta veszély kockázatát.



**4) Az elektromos készülék használata és ápolása**

- a) **Soha ne terhelje túl a készüléket. Az adott munkához mindig megfelelő szerszámot használjon.** A megfelelő elektromos szerszámmal jobban és biztonságosabban dolgozik a megadott teljesítménykorlátokon belül.
- b) **Soha ne használja az elektromos készüléket, ha hibás a kapcsolója.** Az olyan elektromos készülék, amely nem kapcsolható be vagy ki, veszélyes, és javításra szorul.
- c) **A készülék beállítása, tartozékcseré vagy a készülék lerakása előtt húzza ki a dugóját a hálózatból és/vagy vegye ki az akkuját.** Ezek a biztonsági rendelkezések megakadályozzák a készülék véletlenszerű bekapcsolását.
- d) **A nem használt elektromos készülékeket gyermekektől távol tartsa. Akadályozza meg, hogy az elektromos készüléket olyan személyek használhassák, akik nem ismerik a használatát, vagy nem olvasták el ezt a használati útmutatót.** Az elektromos készülékek veszélyesek, ha gyakorlatlan személyek használják őket.
- e) **Ápolja elektromos készülékeit. Ellenőrizze le, hogy a készülék mozgó részei hibátlanul működnek és nem szorulnak, továbbá hogy nem repedtek vagy más módon úgy sérültek, hogy az negatív kihatással van az elektromos készülék működésére.** A készülék használat Számos balesetet a rosszul karbantartott elektromos szerszámok okoznak.
- f) **Tartsa élesen és tisztán a vágószerszámokat.** Az alaposan ápolot, éles szerszámok ritkábban szorulnak be, és könnyebb a vezetésük.
- g) **Az elektromos készülékeket, tartozékokat, toldatokat stb. e használati útmutatóval összhangban használja. Mindig vegye figyelembe a munkakörülményeket és a végzett tevékenységet.** Az elektromos készülékek nem rendeltetészerű használata veszélyes helyzetek kialakulásához vezethet.

**5) Az akkus készülék használata és kezelése.**

- a) **Az akkukat kizárólag a gyártó által javasolt akkutöltőben töltsé.** A csak bizonyos típusú akkuk töltésére alkalmas töltők esetében tűzveszély fenyeget, ha más típusú akkumulátorokkal használják.
- b) **A töltőbe kizárólag hozzá szánt akkumulátorok töltését végezze.** Más típusú akkumulátorok használata baleset- és tűzveszélyes.
- c) **Soha ne hagyja a nem használt akkut irodai kapcsok, gémkapcsok, érmék, kulcsok, szögek, csavarok vagy más kisméretű fémtárgyak közelében, amelyek rövidre zárhatják.** Az akkumulátor érintkezői közötti rövidzár égési sérülések, illetve tűz veszélyével jár.
- d) **Helytelen használat esetén az akkuból folyadék folytathat ki. Ehhez soha ne érjen hozzá. Nemkívánatos érintkezés esetén öblítse le vízzel. Ha a folyadék szembe jut, forduljon orvoshoz.** Az akkuból szivárgó folyadék bőrirritációt vagy égési sérüléseket okozhat.

**6) Szerviz**

- a) **Az elektromos szerszámot kizárólag szakképezett személyzet javíthatja, minden esetben eredeti pótalkatrészek felhasználásával.** Ez biztosítja a készülék további biztonságos használatát.

**Biztonsági utasítások Fúkasza**

**Tartsa minden testrészét biztonságos távolságban a késektől. Ha a kés mozog, ne próbálja meg se eltávolítani, se tartani a vágni kívánt anyagot. A beszorult darabokat kizárólag akkor távolítsa el, ha a készülék kikapcsolt állapotú, és kivette belőle az elemeket.**

**A szegélynyíró minden esetben a markolatánál fogva, kikapcsolt (és nyugalmi állapotban lévő) vágókéssel hordozza. Szállítás és tárolás esetén vegye ki a szegélynyíróból az akkut. A készülék előírászerű, körültekintő használata csökkenti a személyi sérülések veszélyét.**

**Egyéb biztonsági utasítások**

A gép üzemeltetése alatt idegen személyeket, gyerekeket és állatokat, tartsa a géptől biztonságos távolságban. A minimális biztonsági távolság 5 m.

Mindig tartsa megfelelő biztonságos távolságban a kezét és a lábát a vágórésztől, különösen a motor bekapcsolásakor.

Megfelelő munkaruhát viseljen: csúszásgátló talpú munkapöt, hosszú nadrágot, kesztyűt, védőszemüveget és fülvédőt!

Soha ne viseljen bő ruhákat vagy ékszereket. A haját, ruházatát és kesztyűjét tartsa a mozgó alkatrészekről távol, mivel azok elkapathatják azokat. Soha ne használja a berendezést mezítláb vagy nyitott szandálban.

A géppel folytatott munkavégzés során biztosítson megfelelő fényforrást ill. látási viszonyokat.

Legyen óvatos, hogy ne sebesítse meg a gép vágószerszáma.

A gépet kizárólag akkor indítsa el, ha standard munkavégzési pozícióban található.

A gép üzemeltetése során minden esetben ügyeljen a biztonságos és helyes testtartásra.

Óvatosan hátráljon, felbukás veszélye!

Beakadás, szorulás esetén azonnal kapcsolja ki a gépet, majd távolítsa el a beszorult tárgyat.

Munkavégzés előtt távolítsa el a munkaterületről az idegen tárgyakat.

Ne használja a készüléket nem a földön, hanem pl. falon, sziklán stb. növé fű nyírására.

Soha ne haladjon át bekapcsolt géppel semmilyen kavicsos ösvényen vagy úton.

Munkavégzés közben a gépet tartsa mindkét kezével fízen és el a testétől.

Mielőtt behelyezné az akkut, ellenőrizze le, hogy a készülék ki van kapcsolva.

A BE/KI kapcsoló és a biztonsági kapcsoló blokkolása tilos.

**⚠ FIGYELMEZTETÉS! Sebesülés veszély!**

A kikapcsolást követően a vágófej még néhány másodpercig forog. Tartsa a kezét és a lábát biztonságos távolságban.

⚠ Minden használatba vétel előtt ellenőrizze le az összes csavarkötés és dugókulcsos kötés megfelelő felfekvését, továbbá a gép biztonsági berendezéseit, illetve hogy minden mozgó alkatrész könnyen jár.

⚠ A lehető leghatározottan tilos leszerelni, átalakítani vagy eltulajdonítani a gépen található védő- és biztonsági elemeket, továbbá a gépre idegen védőelemeket szerelni.

⚠ Soha ne használja a gépet, ha sérült, vagy meghibásodtak a biztonsági berendezései. Az elkopott és sérült részeket cserélje ki.

Ne használja a berendezést tűzveszélyes folyadékok és gázok közelében. Rövidzár esetén tűz- és robbanásveszély áll fenn.

⚠ Figyelem Ez elektromos szerszám működése közben elektromágneses mezőt generál. Bizonyos feltételek fennállása esetén ez a mező megzavarhatja az aktív vagy passzív orvosi implantátumok működését. A súlyos vagy halálos balesetek kockázatának csökkentése érdekében ajánlott az orvosi implantátumokat viselő személyek számára, hogy a szerszám használata előtt konzultálják azt kezelőorvosukkal és az egészségügyi implantátum gyártójával.

**Akkumulátor**

Szakszerűtlen használat vagy sérült akku használata esetén a készülékből gőz távozhat. Biztosítson elegendő friss levegőt, és komplikációk esetén forduljon orvoshoz. A gőzök irritálhatják a légutakat.

**Tűzveszély! Robbanásveszély!**

Soha ne használjon sérült, hibás vagy eldefor-málódott akkumulátorokat. Az akkumulátorokat soha ne nyissa fel, ne sértse fel és ne engedje leesni.

Soha ne töltsze az akkumulátort savakat vagy tűzveszélyes anyagokat tartalmazó közegben.

Óvja az akkumulátort a magas hőmérsékletekkel és tűzzel szemben.

Az akkumulátort csak 10°C - +40°C hőmérséklettartományban töltsze.

Soha ne helyezze fűtőtestre, és ne tegye ki hosszú ideig intenzív napsugárzásnak.

Erős terhelést követően először hagyja kihűlni.

Rövidzár - soha ne zárja fém tárgyakkal rövidre az akkumulátort.

Megsemmisítéskor, szállításkor vagy tároláskor az akkumulátort csomagolja be (műanyag zacskó, doboz), vagy ragassza le az érintkezőit.

**Munkautasítások**

Az akkumulátorok csak részben feltöltve kerülnek leszállításra, és a használatba vétel előtt teljessen fel kell őket tölteni.

- Ha a készülék lassan dolgozik, vagy leáll, töltsse fel az akkut.
- A Li-ion akku bármikor tölthető az élettartam lerövidülése nélkül. A töltés folyamatának megszakítása nem vezet az akku megsérüléséhez.
- A Li-ion akkut mélykisülés ellen védő „Electronic Cell Protection” elektronikus cellavédelem védi.
- Az akku jelentősen lerövidülő üzemideje azt jelzi, hogy az akku élettartam végéhez közeledik, és ki kell cserélni.  
Kizárólag eredeti gyári pótakkukat használjon.

**Karbantartás**

Minden beállító, tisztító és karbantartó munka előtt vegye ki a gépből a cserélhető akkut.

Javításokat és azokat a munkákat, melyeket a használati utasítás nem tartalmaz, kizárólag autorizált szakemberek végezhetnek!

Csak eredeti tartozékokat és eredeti pótalkatrészeket alkalmazzon!

Tartsa mindig tisztán a gépet, különösen pedig a szellőző nyílásokat. Soha ne tisztítsa a gépházat vízsugárral!

Ne tisztítsa a gépet és annak tartozékait oldószerrel, gyúlékony vagy mérgező anyagokkal, csak egy megnedvesített rongyot használjon, miután ellenőrizte hogy a gép áramtalanítva van.

Minden használat után tisztítsa meg a szegélynyírórt a fűmaradványoktól.

Ellenőrizze le a vágófej helyes működését.

Kizárólag rendszeresen karbantartott és kezelt gép lehet megbízható segédeszköz. Elégtelen karbantartás és kezelés előre nem látható balesetekhez és sérülésekhez vezethet.

Szükség esetén nézze meg a pótalkatrész listát a [www.guede.com](http://www.guede.com) honlapon

A szerszámot száraz helyen tárolja.

**Kiselejtezés:**

A megsemmisítésre vonatkozó utasítások a készüléken vagy csomagolásán elhelyezett piktogramokból következnek.



Hibás és/vagy tönkrement eszközök át kell adni az illetékes hulladékgyűjtő telepre.

## Az akkukat környezetbarát módon semmisítse meg.

A Li-ion akkukat speciális módon kell megsemmisíteni. A hibás akkukat szakszertben adja le. A készülék bezárása előtt ki kell belőle venni az akkut. A sérült akkuk környezetszennyezéshez vezetnek, és károsíthatják az Ön egészségét is, ha mérgező gőzök vagy folyadékok szívárognak belőle. Ezért soha ne küldjön pl. sérült akkut postán. Kérjük, forduljon a területileg illetékes hulladéktelephez.

Az akkukat kisült állapotukban semmisítse meg. Ajánlott a pólusok leragasztása ragasztószalaggal, hogy megóvjuk őket a rövidzártól. Soha ne próbálja meg felnyitni az akkut.

## A csomagolás megsemmisítése

A csomagolás óv a szállítás közben fenyegető sérülésektől. A csomagolóanyagok általában környezetvédelmi és hulladékgazdálkodási szempontok alapján kerülnek kiválasztásra, ezért újrahasznosíthatók. A csomagolóanyag újrahasznosítása csökkenti a hulladékmennyiséget. Egyes csomagolóanyagok (pl. fóliák, styropor®) gyermekekre nézve veszélyt jelenthetnek.

## Fulladásveszély!

A csomagolás egyes részeit gyermekektől távol tartsa, és a lehető leghgyorsabban semmisítse meg.

## Jótállás

Jótállás időtartama 12 hónap ipari használat esetén, fogyasztó esetén 24 hónap, jótállás a készülék megvétele napján kezdődik.

A jótállás kizárólag az anyagi, vagy gyártási hibákból eredő elégtelenségekre vonatkozik. Reklamáció esetén fel kell mutatni az eredeti, a vásárláskor kapott, s a vásárlás dátumával ellátott iratot.

A jótállás nem vonatkozik a géppel való szaktalan használat következtében bekövetkező hibákra, pl. a gép túlterhelése, erőszakos használata, vagy idegen tárgyakkal való megrongálódása. A használati utasítás mellőzése következményeire, szerelési és szokásos, normális elhasználódásra sem vonatkozik a jótállás.

### Fontos információk az ügyfél részére

Felhívjuk a felhasználó figyelmét, hogy mind a jótállási időben, mind annak lejártát követően visszaadásra kizárólag az eredeti csomagolásban kerülhet sor. Ezzel hatékonyan megelőzhető a berendezés szállítás közbeni megsérülése, illetve a vitás reklamációs esetek. A készüléket az eredeti csomagolása optimálisan óvja, és így biztosított a reklamációs igény mielőbbi feldolgozása.

## Szervíz

Vannak kérdései? Reklamáció? Szüksége van pótalkatrészekre, vagy használati utasításra? Honlapunkon a [www.guede.com](http://www.guede.com) címen szervíz terén gyorsan, bürokráciát kizárva segítségére leszünk. Kérem, segítsen, hogy segíthessünk. Hogy gépét reklamáció esetén identifikálhassuk, szükségünk van a gyártási számra, a szortiment tételszámára és a gyártási évrre. Ezek az adatok fel vannak tüntetve a típus címken. Hogy mindig kéznél legyenek, kérem, jegyezze fel az lábbiakban.

Gyártási szám:

Megrendelési szám

Gyártási év:

Tel.: +49 (0) 79 04 / 700-360







Fax: +49 (0) 79 04 / 700-51999

E-Mail: [support@ts.guede.com](mailto:support@ts.guede.com)

## Hiba elhárítása

Üzemzavar	Ok	Eltávolítás
<b>A szegélynyíró nem vág vagy rosszul vág</b>	A kések elkoptak vagy túl rövidek	Cserélje ki a késeket → <a href="#">4</a>
	A kések letörték	Cserélje ki a késeket → <a href="#">4</a>
	A vágóegység elszennyeződött	Tisztítsa meg a vágóegységet
<b>A szegélynyíró erősen vibrál</b>	A kések túlságosan kopottak vagy sérültek, ami kiegyensúlyozatlanságot okoz	Cserélje ki a késeket → <a href="#">4</a>
<b>A szegélynyíró nem indul el</b>	Az akkumulátor lemerült	Töltse fel az akkumulátort
	Az akkumulátor nem megfelelően lett behelyezve	Helyezze be megfelelően az akkumulátort → <a href="#">7</a>
	A motor blokkolódott	Távolítsa el az akadályt és indítsa el újra a készüléket
	Az akkumulátor túl hideg/túl meleg	Melegítse fel/hagyja lehűlni az akkumulátort
	A be-/kikapcsoló meghibásodott	Károsodás esetén autoizált műhelyben javíttassa meg.
<b>A szegélynyíró megáll</b>	Az akkumulátor túlterhelt	Hagyja lehűlni az akkumulátort és indítsa el újra a készüléket
	Az akkumulátor meghibásodott	Cserélje ki az akkumulátort
	Az akkumulátor lemerült	Töltse fel az akkumulátort
<b>A szegélynyíró megszakításokkal működik</b>	A be-/kikapcsoló meghibásodott	Károsodás esetén autoizált műhelyben javíttassa meg.

## Tehnični podatki

Nitna kosilnica		RT 18-0
	Kataloška številka:	58599
	Napetost	18 V ---
	Zamah	255 mm
	Raztezni teleskopski natič	1100-1390 mm
	Teža brez izvzemljive baterije	1,9 kg
<b>Podatki o hrupnosti</b>		
	Akustični tlak $L_{pA}^{1)}$	78 dB (A)
	Izmerjena vrednost vibracij $L_{WA}^{1)}$	91,9 dB (A)
	Zajamčena raven akustične zmožljivosti $L_{WA}^{2)}$	96 dB (A)
	Izmerjeno po <sup>1)</sup> EN 60745; <sup>2)</sup> 2000/14/EG; Nihanje K = 3 dB (A)	
	Uporabljajte zaščito za sluh	
<b>Podatki o vibraciji</b>		
Celotne vrednosti rezonance (Vektorska vsota treh smeri) ustrezno zaščiteno EN 60745		
	Vrednost emisij, nastalih pri vibriranju $a_n$	< 2,5 m/s <sup>2</sup>
	Nihanje K = 3 m/s <sup>2</sup>	

**OPOZORILO:** Dejanska raven vibracij se lahko razlikuje glede na tip in način uporabe od parametrov, ki so navedeni v teh napotkih.

Nivo vibracij se lahko uporabi za medsebojno primerjavo električnih naprav.

Služi za približno presojo obremenitve z vibracijami.

Zaradi bolj natančnih rezultatov pri ugotavljanju obremenitev z vibracijami, je potrebno v času uporabe upoštevati tudi čas, kadar je naprava izklopljena oz. čas, kadar deluje, vendar se ne uporablja. To lahko občutno zniža stopnjo obremenitve z vibracijami v času uporabe naprave.

Določite dopolnilne varnostne ukrepe za zaščito uporabnika pred učinkom vibriranja kot npr.: tehnično vzdrževanje električnega orodja in naprav, skrb za pravilno tople roke, organiziranje delovnega procesa itd..



Uporabljajte napravo šele, ko natančno preberete in dojamete to navodilo za uporabo. Seznanite se z nastavitvami in s pravilno uporabo naprave.

Upoštevajte varnostne napotke, ki so navedeni v tem navodilu. Obnašajte se odgovorno napram drugim osebam.

Uporabnik odgovarja za morebitne škode ali nevarnosti tretjih oseb.

Za morebitna vprašanja glede priključitve ali načina uporabe naprave, se obrnite na proizvajalca (ali na njegov servisni center).

### Uporaba v skladu z namenom

Nitna kosilnica je namenjena za košnjo trave in plevela v vrtovih in vzdolž gred ter omejitev.

Napravo lahko uporabljate le v naveden namen. Proizvajalec ne odgovarja za škode in posledice, ki bi nastale zaradi neupoštevanja splošno veljavnih predpisov in določil v tem navodilu za uporabo.

**⚠ OPOZORILO! Nevarnost poškodb!**

Naprava se ne sme uporabljati za košnjo žive meje, trdih vej in lesa, ter niti za drobljenje materiala v kompost.

Ne uporabljajte naprave za košnjo trave, ki ni na tleh, tj. npr. trave, ki raste na zidovih, skalah itd..

Nikoli ne montirajte nobenih kovinskih rezalnih elementov..

Roke imejte vedno v varni razdalji od rezalne naprave, predvsem, kadar vključujete motor.

**Zahteve, ki jih mora spolnjevati uporabnik**

Uporabnik je pred uporabo naprave dolžan natančno prebrati navodilo za uporabo.

Ta naprava ni namenjena za uporabo osebam (vključno otrok), ki imajo zmanjšane psihofizične lastnosti oz. sposobnosti dojemanja ali so brez zadostnega znanja oziroma izkušenj.

**Izobrazba:** Za uporabo ni potrebna nobena posebna izobrazba, razen strokovnih napotkov v zvezi z uporabo naprave.

**Minimalna starost:** Mladoletniki lahko uporabljajo napravo, ko dopolnijo 16. leto starosti. Izjema so mladoletniki, ki se kot vajenci udeležijo del z namenom, da se naučijo pravilne uporabe; morajo pa biti pod stalnim nadzorom učitelja.

Krajevni predpisi posameznih držav lahko različno določajo starostno mejo uporabnika.

**Šolanje:** Glede pravilne uporabe se posvetujte z izkušeno osebo in natančno preberite navodilo za uporabo. Posebno šolanje zato ni potrebno.

**Sekundarne nevarnosti**

Kljub pravilni uporabi in upoštevanju varnostnih predpisov obstajajo še ostale morebitne nevarnosti.

- Poškodbe zaradi vreznin  
Z rezanjem in razrezovanjem  
Nikoli ne uporabljajte kosilnice brez zaščite za nit.
- Poškodbe sluha  
Prisotnost dalj časa v neposredni bližini naprave lahko poškoduje sluh.
- Poškodbe oči  
Odbiti deli lahko poškodujejo oči.  
Uporabljajte zaščito oči!
- Zdravju škodljive vibracije, ki izhajajo iz vibriranja rok in pazduh v kolikor napravo uporabljate dalj časa li če jo ne uporabljate pravilno oz. ustrezno.

Kljub upoštevanju teh navodil za uporabo pa lahko obstajajo sekundarne in skrite nevarnosti.

**Ukrepi v zasilnih primerih**

Poškodovani osebi začnite čimprej dajati ustrezno prvo pomoč in pokličite zdravnika specialista v najkrajšem možnem času. Zavarujte jo pred drugimi nevarnostmi in jo pomirite. Zaradi reševanja morebitnih nezgodnih situacij, mora biti na delovnem mestu vedno prisotna omarica ali škatla prve pomoči, v skladu z DIN 13164. Material, potreben za prvo pomoč, ki ga porabite, takoj dopolnite z novim. Če potrebujete strokovno pomoč, izpolnite prosim sledeče podatke:

1. Kraj nezgode
2. Vrsta nezgode
3. Število ranjenih oseb
4. Vrsta poškodbe

**Simboli**

Opozorilo/previdno!



Preberite navodilo za uporabo!



Uporabljajte zaščitna očala!



Uporabljajte zaščito za sluh



Uporabljajte varnostne čevlje z zaščito proti vrezinam, nedrsečim podplatom in z jeklenim sprednjim delom čevlja!



Pred vsemi deli za nastavitve in vzdrževanje vzemite iz stroja zamenljivo baterijo.

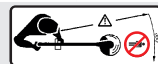

Zaradi odbijanja tujih teles ne puščajte v bližino tuje osebe.



Zavarujte pred vlago.. Naprave ne izpostavljajte dežju.



Zaradi odbijanja tujih teles ne puščajte v bližino tuje osebe.



Simbol CE



Poškodovane in/ali dotrajane električne naprave oddajte v surovino ali na ustrezno mesto.



Zavarujte pred vlago.



Ovitek mora stati navpično.

## Baterija



Napravo zavarujte pred vročino in ognjem.



Aku baterijo zavarujte pred vlago in vodo.



Aku-baterijo varujte pred temperaturami nad 40°C.



Ne mečite baterij med gospodinjске odpadke.



Baterije odložite med podobne odpadke, kjer z njimi rokujejo na okolju prijeten način.

## Splošni varnostni napotki za električne naprave

### Opozorilo

**Natančno preberite vse varnostne napotke in vsebino tega navodila.** Napake ob upoštevanju spodaj navedenih napotkov lahko povzročijo električni udar, požar in/ali hude poškodbe. **Vse varnostne napotke in priporočila shranite na varno za kasnejšo rabo.**

Spodaj uporabljen naziv »električna naprava« se tiče električnega orodja priključenega na omrežje preko el. kabla, polnilne ali druge baterije (brez električnega kabla).

#### 1) Varnost na delovnem mestu

- Delovno mesto naj bo čisto in osvetljeno.** Nered in nepravilna osvetlitev delovnega mesta lahko povzroči nezgodno.
- Ne uporabljajte električne naprave v okolju, v katerem obstaja nevarnost eksplozije oz. so prisotne vnetljive tekočine, plini in prah.** Električne naprave ustvarjajo iskre, ki so lahko vir vžiga prahu ali hlapov.
- Otroci in ostale osebe morajo biti v varni razdalji od električne naprave.** Raztreseni lahko izgubijo nadzor nad delujočo napravo.

#### 2) Varnost električnih delov

- Priključni vtiči električne naprave mora biti prilagojen vtičnici.** Vtičnice ni mogoče zamenjati za drug tip. **Ne uporabljajte ozemljenih električnih naprav skupaj z pretvorniki na vtičih.** Originalni vtiči in primerne vtičnice zmanjšujejo nevarnost električnega udara.
- Ne dotikajte se ozemljenih površin, kot so cevi, centralno ogrevanje, štedilniki in hladilniki.** Obstaja nevarnost električnega udara, v kolikor ste v stiku z zemljo.
- Nikoli ne izpostavljajte naprave dežju in vlagi.** Vdor vode v električno napravo povečuje nevarnost električnega udara.

- Ne uporabljajte kabla v neskladju z njegovim namenom: ne nosite naprave za kabl in ne vlečite zanj vtiča iz vtičnice.** Kabel zaščitite pred visokimi temperaturami, oljem, ostrimi robovi ali premičnimi deli naprave. Poškodovani in zviti kabl so potencialno nevarni zaradi možnega električnega udara.
- V kolikor napravo uporabljate na prostem (zunaj), uporabljajte le podaljške, ki so namenjeni in odobreni za zunanjo rabo.** Zunaj uporabljajte kabl, ki je odobren za zunanjo uporabo, da se izognete morebitnim poškodbam.
- V kolikor ste primorani napravo uporabljati v vlažnem okolju, uporabite varnostno stikalo proti nihanju električnega toka.** Uporaba stikala za zaščito proti nihanju toka zmanjšuje nevarnost električnega udara.

#### 3) Varnost oseb

- Bodite previdni, pazite na to kar delate, ravnajte preudarno kadar uporabljate napravo. Ne uporabljajte naprave, če ste raztreseni, ali utrujeni, oziroma če ste pod vplivom drog, alkohola ali zdravil.** Trenutek nepazljivosti pri uporabi naprave, lahko povzroči hude poškodbe.
  - Uporabljajte osebna zaščitna sredstva in vedno zaščitna očala.** Z uporabo osebnih zaščitnih sredstev kot so: dihalna naprava, obutev, ki ne drsi, zaščitna čelada ali ščitniki za ušesa, se boste (odvisno od tipa naprave) več ali manj obvarovali posledic morebitnih nezgod pri delu.
  - Preprečite slučajen vklop naprave. Poskrbite, da bo električna naprava izklopljena še preden jo priključite ana vir el. toka oz. baterije, oz. še preden jo dvigate ali prenašate.** Če napravo nosite s prstom na stikalu, ali priključujete napravo na električno omrežje s prstom na stikalu, se lahko hudo poškodujete.
  - Preden napravo vklopite, pospravite montažne ključe in orodje, ki ga ne potrebujete.** Orodje ali ključ, ki se nahaja v gibljivem delu naprave, lahko povzroči poškodbe.
  - Izogibajte se nenormalni drži telesa! Poskrbite za dobro stabilnost in bodite nenehno v ravnotežju!** Le tako boste zmogli napravo v nepričakovanih situacijah bolje nadzirati.
  - Uporabljajte primerno delovno obleko. Ne nosite preširoke obleke ali nakita. Lase, obleko in rokavice imejte v varni razdalji od gibljivih delov naprave.** Ohlapna obleka ali nakit se lahko zataknejo v delujoče dele naprave.
  - Če naprava omogoča montažo sesalca in lovilca prahu se prepričajte, če so pravilno priključeni, da se lahko ustrezno uporabijo.** Uporaba sesalnika prahu lahko zmanjša nevarnost ogrožanja s prahom.
- #### 4) Uporaba in nega električne naprave
- Ne preobremenjujte naprave. Za vsako delo uporabljajte ustrezno električno napravo.** S primerno napravo in ustrezno zmogljivostjo boste delo opravili bolje, hitreje in varneje.

- b) **Ne uporabljajte električne naprave, če je njeno stikalo v okvari.** Naprava, ki je ni mogoče pravilno izklopiti ali vklopiti, je poškodovana in jo mora popraviti strokovnjak.
- c) **Vtič izvlcite iz vtičnice oz. baterije vzemite ven: pred nastavljanjem naprave, zamenjavo njene opreme ali preden jo odložite.** Ti varnostni ukrepi preprečujejo slučajen zagon naprave.
- d) **Električne naprave, ki jih ne uporabljate, shranite izven dosega otrok. Osebam, ki ne poznajo naprave in ne preberejo teh navodil za uporabo, prepričajte, da jo uporabljajo.** Električne naprave so nevarne, če jih uporabljajo neizkušene osebe.
- e) **Negujte svojo napravo! Preverjajte, če gibljivi deli naprave pravilno delujejo in se ne zatikajo, če niso razpokani ali poškodovani tako, da omenjene poškodbe vplivajo na delovanje naprave. Poškodovane dele popravite še pred ponovno uporabo naprave.** Vzrok za nezgode so pogosto napačno vzdrževani električni aparati.
- f) **Nastavke vzdržujte čiste in ostre.** Natančno negovana in ostra rezila dosti bolje opravljajo svojo funkcijo in se lažje vodijo.
- g) **Električno napravo, opremo, nastavke itd. uporabljajte v skladu s temi napotki. Pri tem upoštevajte delovne pogoje in delo ki ga opravljate.** Uporaba električnih naprav na drug (nepriporočen) način uporabe je nevaren, ker povzroča nevarne situacije.
- 5) **Uporaba in nega akumulatorskega orodja**
- a) **Baterije polnite le z originalnimi polnilniki, ki jih priporoči proizvajalec.** Polnilci, ki so primerni za polnjenje le določenih vrst baterij, obstaja nevarnost požara, če jih uporabljate za polnjenje drugih tipov.
- b) **V tem električnem orodju uporabljajte samo baterije, ki so namenjeni zanj.** Z uporabo neustreznih baterij lahko povzročite nezgode in nevarnost požara.
- c) **Baterijo, ki je ne uporabljate, shranjujte ločeno od kovinskih predmetov kot so: pisarniške sponke, denar, ključi, žebliji, vijaki in drugi mali kovinski predmeti, ki bi lahko povzročili kratek stik.** Kratek stik na elektrodah lahko povzroči opekline ali požar.
- d) **Zaradi nepravilne uporabe lahko iz baterij steče nevarna tekočina. Prepričajte stik z njo. Ob nezgodnem stiku operite z vodo. Kadar tekočina prodre v oči, poiščite zdravniško pomoč.** Tekočina baterije lahko razdraži kožo ali povzroči opekline.
- 6) **Servis**
- a) **Električno napravo lahko popravlja le pooblaščen oseba in sicer s pomočjo originalnih rezervnih delov.** S tem bo varnost pri uporabi naprave zajamčena.

## Varnostni napotki za Nitna kosilnica

**Vsi deli telesa morajo biti v varni razdalji od rezila. Kadar rezilo deluje, ne poskušajte odstraniti rezanega materiala ali ga držati z roko, ki ga želite rezati. Zataknjene dele odstranjujte le takrat, kadar je naprava izklopljena in baterija zunaj.**

**Nitno kosilnico uporabljate z izključenim rezilom kadar miruje. Pri transportu ali skladiščenju nitne kosilnice vzemite baterije ven.** Natančno rokovanje z rezilom zmanjšuje možnost poškodbe z njim.

## Ostali varnostni napotki

Poskrbite, da se med uporabo naprave otroci in tudi vse druge osebe ter živali zadržujejo v varni razdalji. Najmanjša varna razdalja znaša 5 m.

Roke imejte vedno v varni razdalji od rezalne naprave, predvsem, kadar vključujete motor.

Uporabljajte ustrezna delovna oblačila, kot je trda obutev s protidrskim podplatom, masivne dolge hlače, rokavice, zaščitna očala in zaščito za sluh!

Ne nosite ohlapne obleke ali nakita. Lase, obleko in rokavice imejte vedno izven dosega premičnih delov, ker bi se lahko zataknili za gibljive dele. Ne uporabljajte naprave, kadar stojite bos ali v sandalnih.

Pri delu z napravo vedno poskrbite, da bo delovni prostor dobro osvetljen.

Ravnajte previdno, da se ne poškodujete z orodjem.

Napravo vključujte le, kadar se nahaja v običajnem delovnem položaju

Med delovanjem naprave vedno stojte varno in v ravnotežju.

Pazite pri vzratni hoji, nevarnost spotike!

Pri blokiranju takoj izklopite napravo in nato predmet odstranite.

Preden se lotite dela pregledjte prostor, če niso prisotni predmeti ali živali.

Ne uporabljajte naprave za košnjo trave, ki ni na tleh, tj. npr. trave, ki raste na zidovih, skalah itd..

Nikoli ne prenašajte delujoče naprave preko makadamskih ali prometnih cest.

Pri delu morate držati napravo z obema rokama in v vrani razdalji od telesa.

Preden vložite baterijo se prepričajte, če je naprava izključena.

Stikalo za vklop/izklop in varnostno stikalo ne sme ostati zaklenjeno.

### OPOZORILO! Nevarnost poškodb!

Ko se ugasne se lahko rezalna glava vrti še nekaj sekund. Noge in roke stran – pazite na varno razdaljo.



 Pred vsako uporabo preverite, če je naprava trdno privita: vse vijake spoje, natične dele in ščitnike, ter če vsi premični deli delujejo brezhibno.

 Strogo je prepovedana demontaža, prilagajanje in namensko snemanje zaščitnih naprav, ki se nahajajo na stroju – prav tako je prepovedano nanj nameščati druge zaščitne elemente.

 Naprave ne uporabljajte, v kolikor je poškodovana oz. če je poškodovan njen varnostni sistem. Obrabljene poškodovane dele zamenjajte z novimi.

Ne uporabljajte naprave v bližini vnetljivih tekočin ali plinov. Pri kratkem stiku obstaja nevarnost požara in eksplozije.

 **Opozorilo:** Pri delovanju te naprave nastaja elektromagnetno polje. Polje lahko v določenih okoliščinah poškoduje aktivne in pasivne medicinske vstavke. Da zmanjšate nevarnost hudih ali celo smrtnih poškodb, priporočamo osebam z medicinskimi vstavki, da se posvetujejo s svojim zdravnikom ali proizvajalcem medicinskega vstavka, še preden se lotijo uporabe naprave.

## Baterija

Pri nestrokovni uporabi ali uporabi poškodovane aku-baterije lahko izhajajo pare. Dodajte svež zrak in v primeru težav poiščite zdravnika. Hlapi lahko dražijo dihala.



### **Nevarnost požara! Nevarnost eksplozije!**

Nikoli ne uporabljajte poškodovanih, pokvarjenih ali deformiranih baterij. Baterije nikoli ne odpirajte, ne škodujte ji in onemogočite, da bi padla na tla.

Nikoli ne polnite baterij v okolju s kislinami in lahko vnetljivimi materiali.

Napravo zavarujte pred vročino in ognjem. Aku-baterijo uporabljajte le pri temperaturnem razponu od 10°C do +40°C.

Ne dotikajte se grelnih teles in ne izpostavljajte naprave dolgotrajnim vplivom sončnih žarkov. Po močni obremenitvi pustite napravo, da se najprej ohladi.

Kratek stik – ne premoščajte kontaktov baterije s kovinskimi deli.

Pri odstranjevanju, prevažanju in skladiščenju mora biti AKU-baterija zavita (v plastični vrečki ali škatli) ali morajo biti pokriti kontakti z izolacijskim lepilnim trakom.

## Navodila za delo

Baterije se dobavljajo delno napolnjene, zato jih pred prvo uporabo napolnite do konca.

- Kadar naprava deluje počasi ali se zaustavi, baterijo napolnite.
- Baterijo Li-Ion lahko kadarkoli dopolnite, ne da bi s tem krajšali njeno življenjsko dobo. Prekinitev procesa polnjenja ne škoduje akumulatorju.
- Aku baterija Li-Ion je zaščitena z elektronsko zaščito celice proti popolnemu praznjenju „Electronic Cell Protection (ECP)“
- Krajši delovni čas napolnjene baterije pomeni, da je baterija prazna in da jo boste morali zamenjati z novo. Uporabljajte samo originalne rezervne dele.

## Vzdrževanje



Pred vsemi deli za nastavitve in vzdrževanje vzemite iz stroja zamenljivo baterijo.

Popravila in dela, ki niso opisana v teh navodilih za uporabo lahko opravlja le pooblaščen osebje.

Uporabljajte samo originalne rezervne dele in originalno opremo.

Stroj, predvsem pa prežračevalne odprtine morajo biti vedno čiste. Ohišja nikoli ne perite z vodo!

Stroj in njegove sestavne dele ne smete čistiti s topli, vnetljivimi ali strupenimi tekočinami. Za čiščenje uporabljajte samo navlaženo krpo.

Po vsaki uporabi očistite nitno kosilnico, odstranite ostanke trave.

Preverite delovanje rezalne naprave.

Le redno vzdrževana in dobro negovana naprava lahko zanesljivo služi svojemu namenu. Nezaadostno ali neredno vzdrževanje in nega lahko povzročijo nepričakovane nezgode ali poškodbe.

PO potrebi boste našli seznam rezervnih delov na spletnih straneh [www.guede.com](http://www.guede.com).

Napravo shranjujte na primernem suhem mestu.

## Odstranjevanje

Napotke za odstranjevanje opisujejo ideogrami na orodju oz. na njegovem ovitku.



Poškodovane in/ali dotrajane naprave oddajte v surovino ali na ustrezno mesto.

### **Akumulatorje odstranjujte ekološko**

Baterije Li-ION se odstranijo na poseben način. Poškodovane baterije lahko odstranijo le specializirane trgovine. Preden napravo odnesete v surovino,

vzemite baterije ven. Poškodovane baterije lahko škodujejo bivanjskemu okolju in Vaše zdravje, v kolikor iz njih izhajajo strupeni hlapi ali tekočine. Zato nikoli ne pošiljajte poškodovanega akumulatorja po pošti itd.. Pozanimajte se prosim pri lokalnem središču za reciklažo.

Baterije odstranjujte le, če so prazne. Priporočamo Vam da pole prelepite z lepilnim trakom, da jih zaščitite proti kratkemu stiku. Nikoli ne razstavljajte AKU-baterije.

#### **Način odstranjevanja ovitka**

Ovitek varuje napravo, da se med transportom ne poškoduje. Ovitek se praviloma izbere na podlagi ekološko ustreznih vidikov in vidikov rokovanja z odpadki, zato jih je mogoče uporabiti za reciklažo. Ponovna uporaba ovitka kot surovine zmanjšuje stroške nastale z odstranjevanjem odpadkov. Deli ovitka (npr. folije, Styropor\*), so lahko nevarni za otroke.

#### **Nevarnost zadušitve!**

Dele ovitka shranjujte izven dosega majhnih otrok; čimprej jih odstranite.

#### **Garancija**

Garancija traja 12 mesecev v primeru industrijske rabe ali 24 mesecev pri potrošniku in se začne na dan prodaje naprave.

Garancija velja le za tovarniške napake oz. napake, nastale na materialih, iz katerih je naprava izdelana. Če zahtevate popravila v okviru garancije vedno priložite veljavnen račun, ki mora vsebovati datum prodaje in podpis prodajalca.

Garancija ne velja, v kolikor napravo uporablja oseba, ki ni strokovno usposobljena, ali če do okvare pride zaradi nestrokovnega posega v napravo ali stika s tujki. Neupoštevanje navodil za uporabo in montažo ter obraba naprave tekom normalne uporabe prav tako ne sodi v sklop garancije.

#### **Pomembna informacija za stranke**

Opozarjamo Vas, da napravo v času garancije ali izven nje vračate zavito v originalnem ovitku. S tem ukrepom se učinkovito prepreči odvečno škodovanje pri transportu ali spornemu reševanju. Naprava je optimalno varovana samo, če je zavita v originalni ovitek in tako je možna tekoča obdelava.

#### **Servis**

Ali imate tehnična vprašanja? Reklamacijo? Ali potrebujete rezervne dele ali nova navodila za uporabo? Na naši spletni strani [www.guede.com](http://www.guede.com) Vam bomo v oddelku Servis hitro pomagali. Prosimo, pomagajte nam, da bomo lahko mi pomagali vam. Da lahko Vašo napravo v primeru reklamiranja identificiramo, prosimo, da nam pošljete serijsko številko, št. naročila in leto izdelave. Vse navedene podatke boste našli na tipski etiketi. Da imate vse navedene informacije pri roki, jih prosim vnesite tu

Serijska številka:

Kataloška številka:

Leto izdelave:

Tel.: +49 (0) 79 04 / 700-360







Fax: +49 (0) 79 04 / 700-51999

E-Mail: [support@ts.guede.com](mailto:support@ts.guede.com)

## Rešitev

Okvara	Vzrok	Rešitev
<b>Trimer za travo ne reže ali reže slabo</b>	Obrabljen ali prekratek nož	Zamenjajte nož → [4]
	Odlomljen nož	Zamenjajte nož → [4]
	Umazan nastavek za rezanje	Očistite nastavke za rezanje
<b>Trimer za travo močno vibrira</b>	Prevelika obraba noža, kar povzroča neravnovesje	Zamenjajte nož → [4]
<b>Trimer za travo se ne zažene</b>	Prazen akumulator	Napolnite akumulator
	Akumulator ni pravilno vstavljen	Akumulator vstavite pravilno → [7]
	Blokada motorja	Odstranite blokado in napravo ponovno zaženite
	Akumulator je preveč hladen/vroč	Akumulator segrejte/pustite ohladiti
	Pokvarjeno stikalo za vklop/izklop	Poškodovane dele naj zamenjajo strokovnjaki v servisni delavnici.
<b>Trimer za travo se ustavlja</b>	Preobremenjen akumulator	Pustite akumulator ohladiti in napravo ponovno zaženite
	Pokvarjen akumulator	Nadomestite akumulator
	Prazen akumulator	Napolnite akumulator
<b>Trimer za travo deluje s prekinitvami</b>	Pokvarjeno stikalo za vklop/izklop	Poškodovane dele naj zamenjajo strokovnjaki v servisni delavnici.

## Tehnički podaci

Nitna kosilica		RT 18-0
	Br. za narudžbu	58599
	Napon	18 V ---
	Širina rada	255 mm
	Rastegljiva teleskopska ručka	1100-1390 mm
	Masa bez baterije koja se može izvaditi	1,9 kg
<b>Podaci o razini buke</b>		
	Razina akustičkog tlaka $L_{pA}^{1)}$	78 dB (A)
	Izmjerena vrijednost vibracija $L_{WA}^{1)}$	91,9 dB (A)
	Garantirana razina akustičke snage $L_{WA}^{2)}$	96 dB (A)
	Izmjereno prema <sup>1)</sup> EN 60745; <sup>2)</sup> 2000/14/EG; Nesigurnost K = 3 dB (A)	
	Koristiti odgovarajuću zaštitu sluha!	
<b>Podaci o vibracijama</b>		
Ukupne vrijednosti rezoniranja (Vektorski zbir tri smjera) na određeni način osigurano EN 60745		
	Vrijednost vibracija $a_n$	< 2,5 m/s <sup>2</sup>
	Nesigurnost K = 3 m/s <sup>2</sup>	

**UPOZORENIE:** Razina vibracija može biti različita ovisno o vrsti i načinu upotrebe električnog alata i u nekim slučajevima može prekoračiti vrijednosti navedene u ovom naputku.

Razina vibracija može poslužiti za međusobnu usporedbu električnih alata.

Razina vibracija je prikladna i za prethodnu procjenu opterećenja vibracijama.

Za točnu procjenu opterećenja vibracijama u obzir treba uzeti i vremenske intervale tijekom kojih je uređaj isključen ili intervale kada je samo uključen, ali nije u upotrebi. To može do značajne mjere smanjiti ukupno opterećenje vibracijama tijekom cijelog vremena rada sa električnim alatom.

Poduzmite dodatne mjere sigurnosti za zaštitu osoblja postrojenja od vibracija, kao na primjer: tehničko održavanje električnih alata i uređaja, održavanje određene temperature ruku, organizacija radnih postupaka.



Pumpu koristite tek nakon što ste pročitali i shvatili sve upute navedene u naputku za upotrebu. Upoznajte se s načinom i ispravnim korištenjem uređaja i njegovim komandnim elementima. Pridržavajte se svih sigurnosnih uputa navedenih u naputku za korištenje. Uvijek se ponašajte odgovorno prema trećim osobama.

Osoblje stroja snosi odgovornost prema trećim osobama za sve štete ili rizike.

U slučaju bilo kakve sumnje u vezi instalacije i korištenja uređaja obratite se klijentskom servisu.

### Namjenska uporaba

Kosilica s niti se koristi za sječenje trave i korova u vrtovima uzduž greda i granica.

Ovaj stroj smije se koristiti samo u navedene svrhe. U slučaju nepoštivanja odredbi opće važećih propisa i uputa navedenih u ovom Naputku za uporabu proizvođač stroja ne snosi nikakvu odgovornost za eventualne štete.

**⚠ UPOZORENIE! Opasnost od ozljeda!**

Uređaj se ne može koristiti za sječenje žive ograde, tvrdih grana i drva, ni za mljevenje materijala u kompost.

Ne upotrebljavajte uređaj za sječenje trave, koja se ne nalazi na zemlji, npr. travi koja raste na zidovima, skalama i slično.

Nikada ne montirajte nikakve metalne elemente za sječenje...

Ruke i noge morate imati u sigurnoj udaljenosti od uređaja, a pogotovo kada motor radi.

**Zahtjevi na osoblje**

Prije rukovanja sa strojem korisnik je dužan pažljivo pročitati naputak za uporabu.

Ovaj uređaj nije namijenjen osobama (uključujući djece) sa smanjenim psihofizičkim sposobnostima i sposobnostima osjećanja, odnosno nedostatkom znanja ili iskustava.

**Kvalifikacija:** Osim detaljnog upoznavanja sa strojem od strane stručnjaka nije potrebna nikakva posebna kvalifikacija..

**Minimalna starost korisnika:** Sa strojem smiju raditi samo osobe koje su navršile 16 godina. Iznimku predstavljaju samo maloljetne osobe u okviru programa stručne prakse i obrazovanja pod nadzorom voditelja praktične nastave.

Važeće lokalne odredbe mogu odrediti minimalnu starost korisnika kultivatora.

**Obuka:** Korištenje stroja zahtijeva samo odgovarajuću opću obuku odnosno objašnjenje od strane stručnjaka odnosno postupanje u skladu s naputkom za korištenje stroja. Specijalna obuka nije neophodna.

**Sekundarne opasnosti**

Unatoč ispravnom korištenju i poštivanju svih sigurnosnih propisa postoji opasnost od ozljeda i šteta pri radu sa strojem.

- Ozljede od posekotine  
Sječenjem i rezanjem  
Nikada ne upotrebljavajte kosilicu bez sigurnosnog štitnika.
- Oštećenje sluha  
Duže vrijeme u neposrednoj blizini uređaja može oštetiti sluh.
- Ozljede očiju  
Izbačeni dijelovi mogu prouzrokovati ozljede na očima.  
Pri radu uvijek nosite odgovarajuću zaštitu očiju!
- Oštećenja po zdravlje, koja proizlaze iz vibriranja ruku, pazuha, kada se uređaj ne upotrebljava duže vrijeme ili kada nije pravilno podešen ili pripremljen.

Unatoč poštivanju radnih uputa može da postoji opasnost od skrivenih sekundarnih rizika.

**Postupanje u slučaju nužde**

Pružite povrijeđenoj osobi prvu pomoć koja odgovara vrsti ozljede i odmah potražite liječničku pomoć. Štitite ozlijeđenu osobu od drugih ozljeda i probajte je smiriti. Za slučaj nesreća i ozljeda na radnom mjestu mora biti na raspolaganju priručna ljekarna za pružanje prve pomoći prema standardu DIN 13164. Upotrebljeni materijal iz priručne ljekarne treba zatim odmah dopuniti. Jako tražite liječničku pomoć, navedite slijedeće podatke:

1. Mjesto nezgode
2. Vrsta nezgode
3. Broj ozlijeđenih osoba
4. Vrsta ozljede

**Simboli**

Upozorenje/Pažnja!



Pročitajte naputak za korištenje



Pri radu uvijek nosite zaštitne naočale!



Koristiti odgovarajuću zaštitu sluha!



Pri radu uvijek nosite sigurnosnu zaštitnu obuću otpornu na presjecanje, s hrpavom potplatom i čeličnom špicom!



Prije svakog podešavanja, čišćenja i održavanja izvadite iz stroja zamjenjivu bateriju.

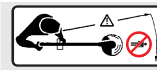

Zbog odbacivanja stranih predmeta je prisutnost trećih osoba zabranjena.



Čuvati od vlage. Stroj ne izlagati kiši.



Zbog odbacivanja stranih predmeta je prisutnost trećih osoba zabranjena.



Symbol CE



Oštećeni ili dotrajali električni odnosno elektronski uređaji moraju biti predani na centar za skupljanje otpada ove vrste.



Čuvati od vlage



Pakiranje mora biti obrnuto prema gore

## Baterija



Uređaj čuvajte od vrućine i vatre.



Akumulator čuvajte od vlage i vode.



Aku bateriju čuvajte od temperatura iznad 40°C.



Ne izbacujte baterije među kućne otpatke.



Baterije izbacite među stari otpad, gdje će biti recilirane na siguran način bez štete za životnu sredinu.

## Opće sigurnosne upute za električne uređaje

### Upozorenje

**Pročitajte sve sigurnosne upute i preporuke.** Greške i nepoštivanje navedenih uputa mogu uzrokovati strujni udar, požar i/ili ozbiljne ozljede. **Sve sigurnosne upute i preporuke sačuvajte za upotrebu u budućnosti.**

U sigurnosnim uputama korišten je pojam „električno postrojenje“ odnosi se na električne uređaje napajane preko kabela za napajanje (s kablom za napajanje), električne uređaje napajane preko baterije (bez kabela za napajanje).

#### 1) Sigurnost na radnom mjestu.

- Radno mjesto održavajte u čistom stanju uz odgovarajuće osvjetljenje.** Nered i nedovoljno osvjetljenje radilišta mogu uzrokovati ozljede.
- Električno postrojenje se ni u kom slučaju ne smije koristiti u prostorima s opasnošću od eksplozije u kojima se nalaze zapaljive tečnosti, plinovi i prašina.** Električno postrojenje stvara iskre koje mogu zapaliti prašinu ili pare.
- Djeca i ostale osobe trebaju se zadržavati na dovoljnoj udaljenosti od električnog postrojenja.** Ako niste dovoljno koncentrirani, postoji opasnost od gubitka kontrole nad postrojenjem.

#### 2) Električna sigurnost

- Priključni utikač električnog postrojenja mora odgovarati utičnici u mjestu upotrebe. Strogo je zabranjeno na bilo koji način mijenjati utikač postrojenja. Nemojte nikada koristiti uzemljeno električno postrojenje zajedno sa adapterima za utikač.** Originalni utikači bez promjena i odgovarajuće utičnice smanjuju rizik od električnog udara.
- Spriječite dodir tijela sa uzemljenim površinama predmeta kao što su cijevi, grijanje, štednjaci i hladnjaci.** Ako je Vaše tijelo uzemljeno, postoji veći rizik od strujnog udara.

- Električne uređaje nemojte izlagati vlažnosti i kiši.** Prodor vode u unutrašnjost električnog postrojenja povećava rizik od strujnog udara.
- Kabel nemojte koristiti na način koji je protivan njegovoj namjeni, za prenošenje/povlačenje iz postrojenja, vješanje, niti za vađenje utikača iz utičnice (povlačenjem kabela).** Kabel štite od prekomjernih temperatura, ulja, oštih ivica i rubova te od dodir Oštećeni i isprepleteni kablovi povećavaju rizik od strujnog udara.
- Ukoliko radite s električnim postrojenjem u vanjskoj sredini, koristite samo produžne kablove koji su odobreni za upotrebu u vanjskoj sredini.** Korištenje produžnih kablova koji su odobreni za upotrebu u vanjskoj sredini smanjuje rizik od strujnog udara.
- Ukoliko nije moguće izbjeći upotrebu električnog uređaja u vlažnoj sredini, neophodno je instalirati zaštitni prekidač za zaštitu od struje greške** Upotreba prekidača za zaštitu od struje greške smanjuje opasnost od strujnog udara.

#### 3) Sigurnost osoba

- Pri radu postupajte veoma oprezno, a posebno pri radu s električnim postrojenjima. Nemojte ni u kom slučaju koristiti električno postrojenje ako ste umorni ili ako ste pod utjecajem droge, alkohola ili lijekova.** Trenutak nepozornosti kod upotrebe postrojenja može uzrokovati ozbiljne ozljede.
- Pri radu uvijek koristite sredstva za osobnu zaštitu i uvijek koristite zaštitne naočale.** Korištenje sredstava za zaštitu na radu kao što su respirator, neklizajuća radna obuća, zaštitna kaciga odnosno zaštita sluha, ovisno o vrsti i načinu primjene električnog postrojenja, smanjuje rizik od ozljeda.
- Spriječite slučajno puštanje postrojenja u rad. Prije priključenja brusilice na izvor napajanja i/ili bateriju, podizanja odnosno premeštanja provjerite da je električni uređaj isključen.** Ako prilikom premeštanja električnog postrojenja držite prst na prekidaču ili ako je postrojenje uključeno (prekidač u položaju uključeno) dok ga priključujete na izvor napajanja, postoji opasnost od ozbiljnih ozljeda.
- Prije uključivanja stroja izvadite iz električnog postrojenja sve alate za podešavanje i ključeve.** Alat ili ključ koji se nalaze unutar pokretnog dijela postrojenja, mogu biti izbačeni i uzrokovati ozbiljne ozljede.
- Izbjegavajte neprirodno držanje tijela. Pri radu zauzmite stabilnu poziciju i stalno održavajte ravnotežu.** Tako možete bolje kontrolirati postrojenje u neočekivanim situacijama.
- Koristite prikladnu radnu odjeću. Ne nosite široku odjeću i skinite nakit. Kosu, odjeću i rukavice čuvajte na dovoljnoj udaljenosti od pokretnih dijelova postrojenja.** Široka odjeća, duga kosa ili nakit mogu biti zahvaćeni pokretnim dijelovima uređaja.

- g) **Ako je moguće koristiti odsis i hvatač/filtar prašine, provjerite da su ovi dijelovi ispravno montirani i korišteni.** Primjena usisivača prašine smanjuje opasnost ozljeda prašinom.
- 4) **Uporaba i njega električnog uređaja**
- a) **Uređaj ne preopterećujte. Koristite odgovarajuće električno postrojenje u skladu koje odgovara određenoj namjeni.** Radi postizanja boljih rezultata rada i sigurnosti na radu koristite postrojenje u propisanom rasponu snage.
- b) **Nemojte koristiti električno postrojenje ako je prekidač u okviru ili ako je oštećen.** Nemojte ni u kom slučaju koristiti električno postrojenje koje se ne može uključiti odnosno uključiti – kvar treba odmah ukloniti.
- c) **Prije podešavanja, zamjene pribora ili prije odlaganja/isključivanja postrojenja izvadite utikač iz utičnice.** Ove mjere sigurnosti sprječavaju slučajno pokretanje postrojenja.
- d) **Ako električno postrojenje upravo ne koristite, čuvajte ga van doseg djece. Sprječite da električno postrojenje koriste osobe koje nisu upoznate s njegovom upotrebom i osobe koje nisu pročitale ovaj naputak.** Električno postrojenje je veoma opasno ako ga koriste neiskusne osobe.
- e) **Redovito negujte svoj uređaj! Provjerite ispravno i besprijekorno funkcioniranje pokretnih dijelova – eventualna blokada, zaglavljene i slično, pukotine ili oštećenja koje negativno utječu na rad električnog postrojenja. Oštećene dijelove odnesite na ser.** Uzrok mnogih nezgoda i ozljeda jest neodgovarajuće održavanje električnog postrojenja.
- f) **Rezni alati moraju biti stalno dobro naoštreni i čisti.** Pažljivo održavani (naštreni) rezni alati puno se manje zaglavljuju i bolje prolaze kroz materijal.
- g) **Električni uređaj, opremu i nastavke itd. koristite u skladu sa ovim uputama. Pritom uzmite u obzir konkretne radne uvjete i specifičnosti konkretnih radova.** Korištenje električnih postrojenja u svrhe za koje postrojenje nije namijenjeno može uzrokovati nastanak opasnih situacija.
- 5) **Korištenje i održavanje akumulatorskog alata**
- a) **Baterije punite samo u punjačima, koje preporučuje proizvođač.** Ako se punjač koristi za punjenje baterija za koje nije namijenjen, postoji opasnost od požara.
- b) **Upotrebljavajte samo baterije, koje su namijenjene za korištenje zajedno sa ovim uređajem.** U slučaju upotrebe drugih vrsta baterija postoji opasnost od ozljeda i požara.
- c) **Ako bateriju upravo ne koristite, čuvajte ga van doseg uredskih spajalica, kovanica, čavala, ključeva, vijaka i drugih sitnih metalnih predmeta koji mogu uzrokovati premošćenje kontakata stroja.** Kratki spoj između kontakata baterije može uzrokovati opekotine ili požar.

- d) **U slučaju nestručne upotrebe može doći do curenja tečnosti iz akumulatora. Sprječite dodir s njom. U slučaju kontakta operite vodom. Kada tekućina prođe u oči, potražite pomoć liječnika.** Istezka tekućina iz baterije može uzrokovati nadražaj kože ili opekotine.

#### 6) Servis

- a) **Popravke električnog uređaja smiju vršiti samo ovlaštene stručne osposobljene osobe, i to isključivo uz primjenu originalnih rezervnih dijelova.** Time će biti osigurana sigurnost i funkcionalnost uređaja.

## Sigurnosne upute za Nitna kosilica

**Sve dijelove tijela održavajte u sigurnoj udaljenosti od noža. Kada nož radi, ne pokušavajte odstranjivati materijal ili ga držati rukom ako ga siječete. Zaglavljene dijelove otklanjajte samo u slučaju, kada je uređaj ugašen i baterija izvađena.**

**Kosilicu nosite za držač sa ugašenim nožem (uređaj u miru). Prilikom transporta ili skladištenja kosilice izvadite akumulator.** Temeljito rukovanje s uređajem smanjuje oštećenje rezilom.

## Ostale sigurnosne upute

Osigurajte da se djeca, ostale osobe i životinje tijekom rada s kosilicom zadržavaju na dovoljnoj udaljenosti. Minimalna sigurnosna udaljenost je 5 m.

Ruke i noge morate imati u sigurnoj udaljenosti od uređaja, a pogotovo kada motor radi.

Koristite prigodnu radnu odjeću ali i čvrstu obuću s đonom koji ne klizi, masivne duge hlače, rukavice, zaštitne naočale i zaštitu za sluh!

Ne nosite široku odjeću i nakite. Kosu, odjeću i rukavice je neophodno nositi van dohvata pokretnih dijelova, jer bi se mogli zahvatiti za pokretne dijelove. Ne upotrebljavajte uređaj, dok ste bos ili u otvorenim sandalima.

Prilikom rada sa aparatom uvijek osigurajte dovoljno osvjetljenje.

Rukujte pažljivo, kako ne biste oštetili sebe alatom.

Uređaj uključite samo ako se nalazi u uobičajenom radnom položaju.

U toku rada stroja uvijek stojte sigurno i stabilno.

Pazite prilikom hodanja unazad jer se možete spotaknuti!

Prilikom blokiranja odmah ugastite stroj i odmah otklonite predmet.

Prije rada provjerite površinu da li se tu ne nalaze skriveni predmeti ili životinje.

Ne upotrebljavajte uređaj za sječenje trave, koja se ne nalazi na zemlji, npr. travi koja raste na zidovima, skalama i slično.

Nikada ne prelazite s uređajem drumske ili makadamske puteve dok je u radu.

Prilikom rada držite uređaj čvrsto sa obje ruke i što dalje od svoga tijela.

Prije nego što ubacite bateriju utvrdite da li je uređaj ugašen.

Gumb za uk./isk. i sigurnosni prekidač nemojte zaključavati.

#### **UPOZORENJE! Opasnost od ozljeda!**

Nakon gašenja se glava za sječanje okreće još nekoliko sekundi. Ruke i noge moraju biti na sigurno udaljenosti.

 Prije svake uporabe provjerite dali su svi zamjenjivi i montažni dijelovi pravilno namješteni da li je uređaj zaštićen i da li svi pokretni dijelovi rade besprijekorno.

 Demontirati, prilagođavati i namjensko skidati štitnike na uređaju pa zamjenjivati iste neoriginalnim dijelovima je strogo zabranjeno.

 Zabranjena je uporaba uređaja, ako je isti oštećen ili ako su oštećeni njegovi sigurnosni dijelovi. Oštećene i istrošene dijelove zamijenite novima.

Uređaj ne koristite u blizini zapaljivih tečnosti ili goriva. Prilikom kratkog spoja postoji opasnost požara i eksplozije.

 **Upozorenja:** Prilikom rada ovaj uređaj generira elektromagnetno polje. Pod određenim uvjetima ovo električno polje može uzrokovati oštećenje aktivnih i pasivnih medicinskih implantata. Kako bi se smanjio rizik ozbiljnijih ili čak smrtnih ozljeda, preporučujemo da se osobe sa implantatima posavjetuju sa svojim liječnikom i proizvođačem implantata, još prije korištenja stroja.

## Baterija

Prilikom nestručne uporabe ili prilikom uporabe oštećenog akumulatora mogu nastajati pare. Dovedite svjež zrak i prilikom poteškoća potražite ljekara. Pare mogu nadraživati dišne putove.



#### **Opasnost od požara! Opasnost od eksplozije!**

Nikada ne koristite oštećene, loše ili deformirane baterije. Nikada ne otvarajte bateriju, ne oštećujte ga i pazite da ne padne na tlo.

Nikada ne puniti aku-baterije u sredini sa kiselinama i lako zapaljivim materijama.

Uređaj čuvajte od vrućine i vatre.

Aku bateriju koristite samo pri temperaturi okoline između 10°C i +40°C.

Nemojte ga ostavljati na grijna tijela i ne ispostavljajte uređaj duže vreme sunčanim zracima. Nakon jakog opterećenja ostavite uređaj da se ohladi.

Kratak spoj – nemojte premošćivati kontakte baterije metalnim dijelovima.

Kod likvidacije, tijekom prijevoza i skladištenja aku-baterija mora biti zapakirana (plastična vreća, kutija itd.) ili je neophodno prekriti kontakte.

## Radne upute

Baterije se isporučuju napunjene do polovine, pa se moraju prije uporabe potpuno napuniti.

- Kada uređaj radi polako ili miruje, napunite ga.
- Baterija Li-Ion može se puniti bilo kada prema potrebi, bez skraćivanja njegovog radnog vijeka. Prekid procesa punjenja ne šteti akumulatoru.
- Funkcija Electronic Cell Protection (ECP) štiti Li-Ion baterija od potpunog pražnjenja.
- Sasvim kraće radno vrijeme napunjene baterije znači, da je ista istrošena pa se mora zamijeniti novim. Koristite samo originalne dijelove baterija.

## Održavanje



Prije svakog podešavanja, čišćenja i održavanja izvadite iz stroja zamjenjivu bateriju.

Popravke i radove koji nisu navedeni u ovom Naputku, smiju vršiti samo stručno osposobljene ovlaštene osobe.

Koristite samo originalnu opremu i rezervne dijelove. Stroj a prije svega otvore za prozračivanje moraju biti uvijek čisti. Tijelo stroja nikad ne perite vodom!

Stroj i njegove komponente nemojte čistiti otapalima, zapaljivim i otrovnim tekućinama. Za čišćenje primijenite samo vlažnu krpnu. Prije morate biti sigurni da ste izvukli utikač iz strujne utičnice.

Nakon svake uporabe očistite kosilicu i otklonite ostatke trave.

Provjerite rad uređaja za sječanje.



Samo redovito održavanje i tehnički pregledi mogu osigurati ispravno funkcioniranje pumpe. Nedovoljno ili neodgovarajuće održavanje mogu dovesti do nepredvidivih šteta ili ozljeda.

Prema potrebi možete potražiti spisak rezervnih dijelova na internetnoj stranici [www.guede.com](http://www.guede.com).

Uređaj čuvajte na suhom mjestu.

## Likvidacija

Naputci za likvidaciju izraženi su ideogramima, koji se nalaze na uređaju odnosno na ambalaži.



Oštećeni ili dotrajali uređaji moraju biti predani u centar za skupljanje otpada ove vrste.

### Akumulatore likvidirajte na ekološki način.

Li-ION aku baterije se moraju likvidirati na poseban način. Aku baterije u kvaru moraju biti likvidirane u specijalizovanoj trgovini. Još prije uređaj izbacite, izvucite baterije napolje. Oštećeni akumulatori mogu oštetiti životnu sredinu i Vaše zdravlje, ako izlaze otrovne pare ili tekućine.

Zato nikad ne šaljite pokvarenu bateriju poštom i slično. Obratite se molimo svoj lokalni centar za reciklažu.

Baterije likvidirajte u ispraznjenoj stanju. Preporučujemo da polove zalepite trakom, kako bi bili zaštićeni od kratkog spoja. Nikada nemojte otvarati bateriju.

### Likvidacija transportne ambalaže

Ambalaža štiti uređaj od oštećenja tijekom prijevoza. Ambalaža se većinom bira prema ekološkim gledištima i gledištima rukovanja sa otpacima, zato se mogu upotrijebiti za reciklažu. Vraćanje ambalaže za ponovu uporabu smanjuje količinu otpada. Dijelove ometača (npr. npr. folije Styropor®) mogu biti opasne za djecu.

### Opasnost od gušenja!

Dijelove ambalaže čuvajte van dosega djece i što prije likvidirajte.

## Jamstvo

Garantni rok je 12 mjeseci prilikom industrijske uporabe, a 24 mjeseca za potrošača i počinje na dan prodaje uređaja.

Jamstvo se odnosi isključivo na mane/kvarove uzrokovane zbog mana materijala ili tvorničke greške. U slučaju reklamacije unutar jamstvenog roka neophodno je dostaviti originalni račun kao potvrdu o kupnji, s navedenim datumom prodaje.

Jamstvo ne pokriva kvarove nastale uslijed nestručne upotrebe proizvoda kao što su na primjer preopterećenje, nasilno korištenje, oštećenje uslijed nestručnogeovlaštenog zahvata ili kvarovi nastali u dodiru sa stranim predmetima. Jamstvo ne pokriva niti štete nastale uslijed nepoštivanja naputka za upotrebu i montažu te uobičajeno habanje proizvoda.

### Važna informacija za korisnika

Proizvod uvijek vraćajte u originalnoj ambalaži ako je u pitanju servis u sklopu garancije. Pomoću ove bezbjednosne mjere učinkovito spriječite oštećenje prilikom transporta i njegovog spornog rješavanja. Uređaj je optimalno zaštićen samo, kada se nalazi u originalnoj ambalaži, čime se osigurava tekuća obrada.

## Servis

Imate li tehnička pitanja? Želite podnijeti reklamaciju? Potrebni su Vam rezervni dijelovi ili naputak za upotrebu? Na našem homepage [www.guede.com](http://www.guede.com) u sekciji Servis ćemo Vam pomoći, brzo i bez nepotrebnog papirologije. Molimo Vas da nam pomognete pomoći Vam. Radi jednostavne identifikacije Vašeg stroja u slučaju podnošenja reklamacije, potreban nam je serijski broj proizvoda, broj za narudžbu te godina proizvodnje. Svi ovi podaci navedeni su na tipskoj pločici stroja. Kako biste imali ove podatke uvijek pri ruci, upišite ih, molim, u dole navedena polja.

Serijski broj

Broj za narudžbu

Godina proizvodnje

Tel.: +49 (0) 79 04 / 700-360







Fax: +49 (0) 79 04 / 700-51999

E-Mail: [support@ts.guede.com](mailto:support@ts.guede.com)

## Otklanjanje kvara

Kvar	Uzrok	Način uklanjanja
<b>Trimer za travu ne reže ili slabo reže</b>	Nož istrošen ili prekratak	Nož promijeniti → 4
	Nož odlomljen	Nož promijeniti → 4
	Rezačka naprava uprljana	Rezačku napravu očistiti
<b>Trimer za travu jako vibrira</b>	Nož previše istrošen ili oštećen, što stvara neuravnoteženost	Nož promijeniti → 4
<b>Trimer za travu ne starta</b>	Akumulator prazan	Akumulator napuniti
	Akumulator nije pravilno umetnut	Akumulator pravilno umetnuti → 7
	Blokada motora	Blokadu odstraniti i aparat nanovo startati
	Akumulator prehladan/prevruc	Akumulator zagrijati/pustiti ohladiti
	Uklopna/isklopna sklopka defektna	U slučaju oštećenja odnesite proizvod na popravak u autorizirani servis.
<b>Trimer za travu se zaustavlja</b>	Akumulator preopterećen	Akumulator pustiti ohladiti i aparat nanovo startati
	Akumulator defektan	Akumulator promijeniti
	Akumulator prazan	Akumulator napuniti
<b>Trimer za travu radi sa prekidima</b>	Uklopna/isklopna sklopka defektna	U slučaju oštećenja odnesite proizvod na popravak u autorizirani servis.

## Технически данни

Аккумуляторен струнен тример		RT 18-0
	Заявка №	58599
	Напрежение	18 V ---
	Загребване	255 mm
	Издърпваща се телескопична дръжка	1100-1390 mm
	Тегло без сменяеми батерии/Зареждащо устройство	1,9 kg
<b>Данни за шум</b>		
	Ниво на звукова мощност $L_{pA}^{1)}$	78 dB (A)
	Измерена стойност на вибрациите $L_{WA}^{1)}$	91,9 dB (A)
	Гарантирано ниво на звукова мощност $L_{WA}^{2)}$	96 dB (A)
	Измерено според <sup>1)</sup> EN 60745; <sup>2)</sup> 2000/14/EG; Несигурност K = 3 dB (A)	
	Да се носи предпазно средство за слуха!	
<b>Данни за вибрациите</b>		
Общи стойности на вибрациите (Векторен сбор на три посоки) съответно намерено EN 60745		
	Стойност на вибрационните емисии $a_n$	< 2,5 m/s <sup>2</sup>
	Несигурност K = 3 m/s <sup>2</sup>	

**ВНИМАНИЕ:** Нивото на шума ще се промени в зависимост от използването на електроинструмента и в някои случаи може да надвишава посочената в тези указания стойност.

Нивото на вибрациите може да се използва за взаимно сравнение на електрическите уреди.

Подходящ е и за временна оценка на вибрационното натоварване.

Заради точното отгатване на натоварването от вибрации в течение на определено работно време би трябвало да се вземат в предвид също времената, в които уреда е изключен или работи, но в действителност не е използван. Това може значително да намали обема на натоварване от вибрации в течение на цялото работно време.

Определете допълнителни мерки за безопасност за предпазване на обслужването пред въздействията на вибрации като например: техническа поддръжка на електрическите инструменти и уреди, поддръжане на температурата на ръцете, организация на работните процеси.



Използвайте помпата едва след като внимателно сте прочели и разбрали упътването за

обслужване. Запознайте се с управляващите елементи и правилната употреба на уреда. Спазвайте всички инструкции за безопасност посочени в упътването. Дръжте се отговорно спрямо трети лица.

Обслужващия отговаря за злополуки или опасности спрямо трети лица.

Ако имате съмнения относно свързането и обслужването на уреда, обърнете се към клиентски сервиз.

### Използване в съответствие с предназначението

Тример косачката е предназначена за рязане на трева и бурени в градини и по протежение на цветни лехи и ограничения.

Този уред може да се използва по предназначение

само както е посочено. При неспазване на разпоредбите от общо валидните предписания и разпоредби от това упътване производителя не може да се вини за възникнали щети

### ⚠ ВНИМАНИЕ! Опасност за злополука!

Уредът не трябва да се използва за рязане на жив плет, клонове и твърда дървесина, или за раздробяване на материала в компост.

Не използвайте уреда за косене на трева, която не е на земята, напр. трева, която расте върху стени, скали и т.н..

Никога не инсталирайте никакви металорежещи елементи.

Винаги дръжете ръцете и краката си на безопасно разстояние от режещото устройство, особено при включване на двигателя.

## Изисквания за обслужване

Преди употреба на уреда обслужващия трябва внимателно да прочете упътването за обслужване.

Този уред не е предназначен за употреба от лица (включително деца) с намалени физически, сетивни или умствени способности, или с липса на знания или опит.

**Квалификация:** Освен подробно поучение от специалист за използването на уреда не е необходима никаква специална квалификация.

**Минимална възраст:** С уреда могат да работят само лица, които са навършили 16 години. Изключения прави използването на непълнолетни само, ако това става по време на професионалното обучение с цел постигане на умение под надзора на обучаващото лице.

Местните разпоредби могат да определят минималната възраст на потребителя.

**Обучение:** Използването на уреда изисква само съответно поучаване от специалист, респ. упътване за обслужване. Специално обучение не е необходимо.

## Остатъчни опасности

Дори, когато се използва правилно и се спазват всички правила за безопасност, все още могат да съществуват остатъчни рискове.

- Нараняване от порязвания  
Рязане и отрязване  
Никога не използвайте тример косачката без защитен капак.
- Увреждане на слуха  
Продължителен престой в непосредствена близост до работещия уред може да причини увреждане на слуха.
- Нараняване на очите  
Отхвърляните части могат да причинят нараняване на очите.  
Носете защита за очите!

- Увреждане на здравето вследствие на вибрации на ръцете и рамената, когато устройството се използва продължително време или не се използва правилно и разчетено.

Дори и при спазване на ръководството за експлоатация могат да съществуват остатъчни рискове.

## Поведение в случай на беда

Окажете при злополука съответната първа помощ и повикайте колкото се може по бързо квалифицирана медицинска помощ. Предпазете пострадалия от други злополуки и го успокойте. Заради евентуална злополука на работното място трябва винаги да има под ръка аптечка за първа помощ според DIN 13164. Материала, който вземете от аптечката трябва да бъде допълнен веднага. Ако искате помощ, посочете тези данни:

1. Място на злополуката
2. Вид на злополуката
3. Брой на ранените
4. Вид нараняване

## Символи



Предупреждение/ внимание!



Прочетете упътването за обслужване



Носете предпазни очила!



Да се носи предпазно средство за слуха!



Носете безопасни обувки със защита против прерязване, груба подметка и стоманен връх!



Преди всяко регулиране, почистване и поддръжка, извадете от машината сменяемата батерия.

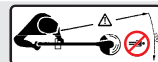

Поради отхвърляне на чужди тела, не допускате в близост други лица.



Пазете пред влага. Не излагайте машината на дъжд.



Посока на въртене



CE символ



Дефектни и/или ликвидирани електрически или електронни уреди трябва да се предадат в съответните пунктове за събиране.



Пазете пред влага



Опаковката трябва да бъде насочена нагоре

## батерия



Дръжте акумулатора далеч от топлина и огън.



Дръжте акумулатора далеч от вода и влага



Пазете батерията от температури над 40 °C.



Не изхвърляйте батериите в битовия отпадък.



Предайте батерията в пункт за събиране на стари батерии, където ще бъдат рециклирани по екологосъобразен начин, щадящ околната среда.

## Общи указания за безопасност за електрически уреди



### Внимание

**Прочетете всички указания и инструкции за безопасност.** Грешки при спазване на долу посочените указания могат да доведат до токов удар, пожар и/или сериозни злополуки. **Съхранявайте всички указания и инструкции за безопасност за бъдеща употреба.**

В указанията за безопасност използваното понятие „електрически уред“ се отнася до захранваните с кабел електрически инструменти (със захранващ кабел) и с батерии захранвани електрически инструменти (без захранващ кабел).

### 1) Безопасност на работното място

- Поддържайте работното място чисто и добре осветено.** Безпорядъка и недостатъчното осветление на работното място могат да доведат до злополуки.
- Не работете с електрически уред в запалена от експлозия среда, в която се намират запалими течности, газове и прах.** Електрическите уреди създават искри, които могат да възпламенят прахообразни материали или изпарения.

c) **Дръжте децата и останалите лица на безопасно разстояние от електрическите уреди.** Когато разсейвате вниманието си можете да загубите контрол над уреда.

### 2) Електрическа безопасност

- Свързващия куплунг на електрическия уред трябва да пасва в щепселната кутия. Щепсела не трябва да се променя по какъвто и да било начин. Не използвайте заземени електрически уреди в комбинация с щепселни адаптери.** Непроменените щепсели и подходящи щепселни кутии намаляват риска за токов удар.
  - Предотвратете контакт на тялото със заземени повърхности каквито са тръби, отоплителни тела, печки и хладилници.** Съществува повишен риск за токов удар, когато тялото Ви е заземено.
  - Не излагайте електрическите уреди на дъжд и влага.** Проникването на вода в електрическия уред, увеличава риска от токов удар.
  - Не използвайте кабела в противоречие с неговото предназначение, за носене на уреда, неговото окачване или за изтегляне на щепсела от щепселната кутия. Пазете кабела от високи температури, масла, остри ръбове и подвижни части на уреда.** Повредени или усукани кабели увеличават риска от токов удар.
  - Ако работите с електрически уреди на открито, използвайте само удължителни кабели, които са подходящи за употреба на открито.** Използването на удължителен кабел, предназначен за използване на открито намалява риска от токов удар.
  - Когато не може да се избегне работа на електрически уред във влажна среда, използвайте предпазен прекъсвач срещу погрешен ток.** Използването на предпазен прекъсвач срещу погрешен ток намалява риска от токов удар.
- Лична безопасност**
  - Бъдете внимателни, обърнете внимание на това, което правите, и при работа с електрически уред подхождайте разумно. Не използвайте електрически уред когато сте изморен или под влияние на наркотици, алкохол и лекарства.** Момент на невнимание, докато използвате уреда може да доведе до сериозни злополуки.
  - Носете лични предпазни средства и винаги носете предпазни очила.** Носенето на лични предпазни помагала каквито са респиратор, нехлъзгащи се безопасни обувки, предпазна каска или защита за слуха, в зависимост от типа и използването на електрическия уред, намалява риска за злополуки.
  - Предотвратете неумишлено пускане в действие. Убедете се, че електрическият уред е изключен, преди да го присъедините**

- към източника на напрежение и/или батерията, вдигнете или понесете. Ако по време на пренасяне държите пръст върху превключвателя на електрическия уред или включвате уреда в мрежата, когато е включен, това може да доведе до злополуки.
- d) **Преди включване отстранете от електрическия уред инструментите за настройка и ключовете.** Инструмент или ключ, който се намира в подвижните части на уреда, може да причини злополука.
- e) **Избягнете абнормално положение на тялото. Заемете стабилна позиция и поддържайте непрекъснато равновесие.** Така в неочаквани ситуации можете по-добре да контролирате електрическия уред.
- f) **Носете подходящо облекло. Не носете широко облекло и бижута. Дръжте косата, облеклото и ръкавиците на безопасно разстояние от подвижните части.** Свободното облекло, бижутата и дългите коси могат да бъдат захванати от подвижните части.
- g) **Ако може да се монтира изсмукващи устройства и прахоуловители, убедете се, че те са присъединени и се използват правилно.** Използването на устройство за изсмукване на праха може да намали заплахата от прах.
- 4) **Използване и грижа за електрическия уред.**
- a) **Не претоварвайте уреда. За всяка работа използвайте подходящ електрически уред.** С подходящ електрически уред се работи по-добре и по-безопасно в посочения диапазон на мощност.
- b) **Не използвайте електрически уред, чийто превключвател е дефектен.** Електрически уред, който не може да се включи или изключи, е опасен и трябва да бъде ремонтиран.
- c) **Извадете щепсела от щепселната кутия и/или батерията преди да правите настройка на уреда, смяна на принадлежностите или отлагане на уреда.** Тези мерки за сигурност предотвратяват случайно пускане на електрическия уред.
- d) **Електрически уреди, които не използвате, съхранявайте на недостъпно за деца място. Претоварете електрическите уреди да бъдат използвани от лица, които не са запознати с него или не са прочели тези инструкции.** Електрическите уреди са опасни, когато ги използват неопитни лица.
- e) **Грижете се за електрическите уреди.** Проверете, дали подвижните части на уреда функционират безупречно и не затият, дали не са напукани или повредени така, че неблагоприятно да влияе върху функционирането на електрическия уред. Оставете повредените части да бъдат ремонтирани преди да използвате уреда. Причина за много злополуки са лошо поддържани електрически уреди.

f) **Поддържайте режещите инструменти остри и чисти.** Старателно поддържаните режещи инструменти с остри ръбове по-рядко се заклепват и по-лесно се насочват.

g) **Използвайте електрическите уреди, принадлежностите, разширения и др. в съответствие с настоящите инструкции. Едновременно вземете под внимание работните условия и дейността, която извършвате.** Използването на електрическите уреди за други, освен предназначените цели може да доведе до опасни ситуации.

#### 5) Използване и поддръжка на акумулаторни инструменти

a) **Зареждайте батерията само със зарядното устройство, препоръчано от производителя.** Зарядно устройство, което е подходящо за определен тип батерия, съответно акумулатори съществува опасност от пожар, когато се използва с други акумулатори.

b) **В този електрически инструмент използвайте само акумулатори, които са предназначени за него.** Използването на други акумулатори може да доведе до злополуки и опасност от пожар.

c) **Не оставяйте неизползван акумулатор в близост до кламери, монети, ключове, пирони, винтове или други дребни метални предмети, които биха могли да причинят шунтиране на контактите.** Късо съединение между контактите на акумулатора може да доведе до изгаряния или пожар.

d) **При лошо използване от акумулатора може да изтече течност. Избягвайте контакт с нея. В случай на случаен контакт изплакнете с вода. Когато течността навлезе в очите, потърсете допълнително медицинска помощ.** Изтичащата течност от батерията може да причини раздразнение на кожата или изгаряния.

#### 6) Сервис

a) **Електрически уред може да бъде ремонтиран само от квалифициран оторизиран персонал, и то само с помощта на оригинални резервни части.** Това ще гарантира, че безопасността на уреда ще остане запазена.

### Инструкции за безопасност за Акумулаторен струнен тример

Пазете всички части на тялото си на безопасно разстояние от острието. Когато ножи работи, не се опитвайте да премахвате нарязания материал или да държите материала, който трябва да се реже. Заседналите изрезки, отстранявайте само когато уреда е изключен и батерията е извадена.

**Носете тример косачката за дръжката с изключен нож (в покой). При транспортiranje или съхраняване на тример косачката трябва да извадите батерията.** Внимателното боравене с уреда намалява риска от нараняване с ножа.

## Допълнителни инструкции за безопасност

По време на използване на уреда дръжте децата и останалите лица и животни на безопасно разстояние. Минималното безопасно разстояние представлява 5м.

Винаги дръжте ръцете и краката си на безопасно разстояние от режещото устройство, особено при включване на двигателя.

Носете подходящо работно облекло, като здрави обувки с неплъзгащи подметки, здрави дълги панталони, ръкавици, предпазни очила и антифони!

Не носете широки дрехи или бижута. Косата, дрехите и ръкавиците трябва да бъдат далеч от движещите се части, тъй като те могат да бъдат уловени в движещите се части. Не използвайте устройството, когато ходите бос или носите отворени сандали.

По време на работа с уреда винаги осигурете достатъчно осветление, респ. добри светлинни условия.

Бъдете внимателни, за да се избегне нараняване от режещи инструменти.

Работете с машината само когато е в нормално работно положение

По време на работа на машината, винаги е необходимо да се осигури безопасно и здраво държане на тялото.

Бъдете внимателни при ходене назад, съществува опасност от спъване!

При блокиране незабавно изключете уреда и след това извадете предмета.

Преди да започнете работа прегледайте района за скрити предмети или същества.

Не използвайте уреда за косене на трева, която не е на земята, напр. трева, която расте върху стени, скали и т.н..

Никога не преминавайте с работещ уред през чакълени пътища или пътеки.

По време на работа дръжте уреда здраво с двете си ръце и на разстояние от тялото си.

Преди да поставите батерията, се уверете, че уредът е изключен

Превключвателят за включване/изключване и ключът за безопасност не трябва да се заключават.

### **ВНИМАНИЕ! Опасност за злополука!**

След изключване режещата глава още се върти в продължение на няколко секунди. Дръжте ръцете и краката си на безопасно разстояние.

 Преди всяко използване, проверете силата и правилното сядане на всички завинтени и нанизвани инструменти и предпазни средства, и дали всички движещи се части се движат безпроблемно.

 Най-строго е забранено да се премахват, изменят и целенасочено да се отнемат предпазни съоръжения намиращи се върху машината или да се поставят върху тях чужди предпазни съоръжения.

 Не използвайте уреда, ако е повреден или оборудван за безопасност е дефектно. Заменете износените и повредените части.

Не използвайте устройството в близост да леснозапалими течности или газове. При късо съединение съществува опасност от пожар и експлозия.

 Предупреждение: Този електрически инструмент по време на работа създава електромагнитно поле. При някои обстоятелства това поле може да предизвика смущения във функционирането на активни или пасивни медицински имплантанти. За да намалите риска от сериозно или фатално нараняване, ние препоръчваме лицата с медицински имплантанти да се консултират по въпроса със своя лекар и с производителя на медицинския имплантант, преди да работят с машината.

## батерия

При неправилна употреба или използване на повреден акумулатор може да изтичат изпарения. Приведете чист въздух и при затруднения потърсете медицинска помощ. Парите могат да предизвикат дразнене на дихателната система.



### **Опасност от пожар! Опасност от експлозия!**

Никога не използвайте повредени, дефектни или деформирани акумулатори. Никога не отваряйте акумулатора, не го повреждайте и не го оставяйте да падне на земята.

Никога не зареждайте акумулатора в среда с киселини и лесно избухливи материали.

Дръжте акумулатора далеч от топлина и огън. Използвайте акумулатора само при околна температура между 10 °C до +40 °C.

Не го поставяйте никога върху отоплителни тела и не го излагайте продължително време на силна слънчева светлина.

След силно натоварване най-напред оставете да изстине.

Късо съединение - не шунтирайте контактите на акумулатора с метални части.

При ликвидирване, транспортiranje или съхранение акумулатора трябва да се опакова (пластмасова торба, кутия), или контактите трябва да се залепят.

## Инструкции за работа

Акумулаторите се доставят частично заредени, и преди да се използват за първи път трябва да се заредят напълно.

- Когато машината работи бавно или спира, презаредете акумулатора.
- Литиево-йонния акумулатор може да се презарежда по всяко време, без да се съкращава живота му. Прекъсването на процеса на зареждане няма да повреди акумулатора.
- Литиево-йонния акумулатор е защитен с електронна защита на клетките „Защита Electronic-Cell“ против дълбок разряд.
- Значително по-кратко време за работа на заредената батерия, означава че батерията е консумирана и трябва да бъде заменена. Използвайте само оригинални резервни батерии

## Поддръжка



Преди всяко регулиране, почистване и поддръжка, извадете от машината сменяемата батерия.

Ремонти и работи, които не са описани в това упътване, може да извършва само квалифициран авторизиран персонал.

Да се използват само оригинални аксесоари и оригинални резервни части.

Поддържайте машината, особено вентилационните отвори, винаги в чисто състояние. Никога не пръскайте корпуса на машината с вода!

Не почиствайте машината с разтворители и леснозапалими или отровни течности. За целта използвайте единствено леко навлажнена кърпа, но едва след като сте се уверили, че щепселът е изваден от електрическият контакт.

След всяка употреба, почистете пример косачката, премахнете остатъците от трева.

Проверете функцията на устройството за рязане.

Само редовно поддържан и обслужван уред може да бъде задоволително помагало. Недостатъчната поддръжка и грижа може да доведе до неочаквани инциденти и злополуки.

В случай на необходимост ще намерите списък на резервните части на интернет страницата [www.guede.com](http://www.guede.com).

Съхранявайте уреда на сухо място.

## Ликвидация

Инструкциите за ликвидация произтичат от пиктограмите, които са разположени на уреда или опаковката.



Дефектни и/или ликвидирани уреди трябва да се предадат в съответните пунктове за събиране.

### Извървяйте акумулаторите екологично

Литиево-йонните акумулатори подлежат на специални условия за обезвреждане. Оставете повредените акумулатори да бъдат ликвидирани от специализирана фирма. Преди уредът да се бракува, трябва да извадите акумулатора от него. Повредените акумулатори могат да навредят на околната среда и вашето здраве, ако от тях изтичат токсични изпарения или течности. Затова никога не изпращайте дефектен акумулатор по пощата и по подобен начин. Моля, свържете се с вашия местен център за рециклиране.

Извървяйте акумулаторите в незаредено състояние. Препоръчваме полюсите да се залепят с тиксо, за да бъдат защитени срещу късо съединение. Никога не отваряйте акумулатора.

### Ликвидация на транспортната опаковка

Опаковката предпазва уреда от увреждане по време на транспортиране. Опаковъчните материали обичайно са избрани според екологично приемливи критерии за боравене с отпадъци, и затова могат да се рециклират. Връщането на опаковката в общението на материали пести суровини и намалява появата на отпадъци. Части от опаковката (напр. фолио, стиропор<sup>®</sup>) могат да бъдат опасни за децата.

### Риск от задушаване!

Съхранявайте части от опаковката извън достъпа на деца, и ликвидирайте колкото е възможно най-бързо.

## Гаранция

Гаранционния срок представлява 12 месеца при промишлена употреба, 24 месеца за потребители и започва от деня на закупуване на уреда.

Гаранцията се отнася изключително за недостатъци причинени поради дефекти на материала или фабрични дефекти. При упражняване на рекламации в гаранционния срок прибавете оригинален документ от закупуването с дата на покупката

От право на гаранция са изключени непрофесионална употреба като напр. претоварване на уреда, употреба със сила, увреждане от чуждо лице или от чужд предмет. Неспазване на упътването за употреба и упътването за монтаж и нормалното износване също са изключени от гаранцията.



**Важни информации за клиента.**

Предупреждаваме, че връщането по време на гаранционния срок или след гаранционния срок е необходимо винаги да се извърши в оригинална опаковка. С тази мярка ще се избегне излишното увреждане по време на транспортиране и неговото често спорно уреждане. Устройството е защитено оптимално само в оригиналната опаковка, и така е осигурена плавна преработка.

Сериен номер

Номер на продукта:

Година на производство

Tel.: +49 (0) 79 04 / 700-360

Fax: +49 (0) 79 04 / 700-51999

E-Mail: support@ts.guede.com







**Сервиз**

Имате ли технически въпроси? Рекламации? Необходими ли Ви са резервни части или упътване за обслужване? На нашите страници [www.guede.com](http://www.guede.com) в отдел Сервиз ще Ви помогнем бързо и без излишна бюрокрация. Помогнете ни, моля, за да можем да Ви помагаме. За да можем да идентифицираме Вашия уред в случай на рекламация, ни е необходимо да знаем неговия сериен номер, номера на продукта и година на производство. Всички тези данни ще намерите на типовата табелка. За да ги имате под ръка постоянно, запишете ги, моля, тук.

**Отстраняване на неизправността**

Повреда	Причина	Отстраняване
<b>Тримерът за трева не реже или реже зле</b>	Ножът е износен или твърде къс	Сменете ножа → <a href="#">f4</a>
	Ножът е счупен	Сменете ножа → <a href="#">f4</a>
<b>Тримерът за трева вибрира силно</b>	Устройството за рязане е замърсено	Почистете устройствата за рязане
	Ножът е твърде износен или повреден, това води до разбалансиране	Сменете ножа → <a href="#">f4</a>
<b>Тримерът за трева не стартира</b>	Батерията е празна	Заредете батерията
	Батерията е поставена неправилно	Поставете батерията правилно → <a href="#">f7</a>
	Блокада на двигателя	Отстранете блокадата и рестартирайте уреда
	Батерията е твърде студена/топла	Оставете батерията да загрее/да се охлади
<b>Тримерът за трева спира</b>	Бутонът за вкл./изкл. е дефектен	При повреда оставете за ремонт в оторизирана работилница
	Батерията е претоварена	Оставете батерията да се охлади и рестартирайте уреда
	Батерията е дефектна	Сменете батерията
<b>Тримерът за трева прекъсва</b>	Батерията е празна	Заредете батерията
	Бутонът за вкл./изкл. е дефектен	При повреда оставете за ремонт в оторизирана работилница

## Date Tehnice

Cositoare cu acumulator de tuns iarba		RT 18-0
	Comandă nr.	58599
	Tensiune	18 V ---
	Rază de acțiune	255 mm
	Mâner telescopic retractabil	1100-1390 mm
	Greutate fără baterie detașabilă	1,9 kg
<b>Date privind zgomotul</b>		
	Nivelul presiunii acustice $L_{pA}$ <sup>1)</sup>	78 dB (A)
	Valoarea vibrațiilor înregistrată $L_{WA}$ <sup>1)</sup>	91,9 dB (A)
	Nivelul garantat al puterii sunetului $L_{WA}$ <sup>2)</sup>	96 dB (A)
Măsurat conform <sup>1)</sup> EN 60745; <sup>2)</sup> 2000/14/EG; Nesiguranță K = 3 dB (A)		
	Purtați căști de protecție a auzului	
<b>Date despre vibrații</b>		
Valori totale ale vibrațiilor (Sumă vectorială a trei direcții) asigurat în mod adecvat EN 60745		
	Valoarea emisiilor de zgomot $a_n$	< 2,5 m/s <sup>2</sup>
	Nesiguranță K = 3 m/s <sup>2</sup>	

**AVERTISMENT:** Nivelul real de oscilații se va putea modifica în funcție de tipul și modul de întrebuințare a sculei electrice față de valorile prezentate în aceste instrucțiuni.

Nivelul de vibrații poate fi folosit pentru o comparație reciprocă a aparatelor electrice

El se pretează și pentru o evaluare preliminară a solicitării la vibrații.

Pentru o evaluare exactă a solicitării la vibrații în cursul unui anumit program de lucru, ar trebui avute în vedere și perioadele de timp în care utilajul este deconectat sau este în funcțiune dar în realitate nu este solicitat. Aceasta poate reduce în mod însemnat volumul de solicitare cu vibrații pe întreaga perioadă a programului de muncă.

Stabiliți măsuri suplimentare de securitate pentru protecția personalului de deservire împotriva efectelor vibrațiilor, ca de ex. întreținerea sculelor și aparatelor electrice, întreținerea temperaturii mâinilor, organizarea proceselor de muncă.



Utilizați pompa abia după ce ați citit cu atenție și ați înțeles modul de operare. Faceți cunoștință cu elementele de comandă și utilizarea corectă a utilajului.

Respectați toate instrucțiunile de securitate cuprinse în manual. Comportați-vă cu responsabilitate față de terțe persoane.

Personalul de deservire este responsabil de accidente sau periclitarea persoanelor terțe.

### Utilizare conform destinației

Cositoarea cu fir este destinată tăierii ierbii și a buruienilor în grădini și de-a lungul straturilor și delimitărilor.

Această instalație se poate utiliza numai în scopul prezentat. Nerespectând prevederile din prescripțiile și instrucțiunile general valabile cuprinse în prezentul manual, producătorul nu poate fi răspunzător de daunele survenite.

Dacă aveți dubii referitor la conectarea și operarea utilajului, apălați la serviciul pentru clienți.

**⚠️ AVERTISMENT! Pericol de accidentare!**

Este interzis a se folosi utilajul la tăiatul gardurilor vii, a crengilor și lemnului tare, și nici pentru concasarea materialului pentru compost.

Nu folosiți utilajul pentru a tăia iarba care nu se află pe sol, de ex. iarba care crește pe ziduri, stânci, etc.

Niciodată nu montați elemente de tăiat din metal.

Măinile și picioarele trebuie ținute întotdeauna la o distanță sigură de instalația de tăiat, în deosebi când porniți motorul.

**Exigențe la adresa operatorului**

Operatorul trebuie ca, înainte de a folosi utilajul, să citească cu atenție modul de operare.

Acest utilaj nu este destinat folosirii de către persoane (inclusiv copii) cu capacități fizice, senzitive sau psihice reduse, sau care nu posedă cunoștințe sau experiență suficiente.

**Calificare:** În afară de o instruire amănunțită din partea unui specialist, nu este necesară nici o altă calificare specială pentru deservirea prezentului utilaj.

**Vârsta minimă:** Utilajul poate fi operat numai de persoane care au împlinit vârsta de 16 ani. Excepție o fac minorii în cadrul pregătirii lor profesionale pentru a obține deprinderi, aceasta doar sub supravegherea instructorului.

Reglementările locale pot stabili vârsta minimă a utilizatorului.

**Instructaj:** Utilizarea aparatului necesită numai o instruire adecvată din partea unui specialist, respectiv de modul de operare. Un instructaj special nu este necesar.

**Pericole remanente Pericole remanente**

Chiar cu o utilizare corectă și respectând toate prescripțiile de siguranță, mai pot exista riscuri reziduale.

- Rănire prin tăiere  
Tăiere și rețezare  
Nu utilizați niciodată cositoarea cu fir fără capacul de protecție.
- Deteriorarea auzului  
A sta o perioadă îndelungată în imediata apropiere a utilajului în funcțiune poate duce la deteriorarea auzului.
- Rănirea ochilor  
Particulele proiectate pot provoca rănirea ochilor.  
Purtați protecția ochilor!

- Afectarea sănătății rezultată ca urmare a vibrațiilor mâinilor și a brațelor în cazul utilizării instalației o perioadă îndelungată sau când lipsește o conducere și o evaluare reglementare. Afectarea sănătății rezultată ca urmare a vibrațiilor mâinilor și a brațelor în cazul utilizării instalației o perioadă îndelungată sau când lipsește o conducere și o evaluare reglementare.

Chiar dacă se respectă modul de operare, mai pot exista încă riscuri reziduale.

**Comportament în cazuri extreme**

Acordați rănitului primul ajutor și chemați într-un timp cât mai scurt ajutorul calificat al medicului. Păziți rănitul de alte accidente, și calmați-l. În cazul unui eventual accident, la locul de muncă trebuie să se găsească întotdeauna la îndemână o trusă medicală de prim-ajutor, conform normei DIN 13164. Materialul pe care îl veți consuma din trusa medicală trebuie completat imediat. În caso di richiesta del pronto soccorso comunicare le seguenti informazioni:

1. Locul accidentului
2. Tipul accidentului
3. Numărul răniților
4. Tipul rănirii

**Simboluri**

Avertisment/atenție!



Citiți modul de utilizare.



Purtați ochelari de protecție!



Purtați căști de protecție a auzului



Purtați încălțăminte de securitate cu protecție împotriva tăierii, cu talpă aspră și vârf de oțel!



Înainte de toate lucrările de reglare, curățare și întreținere, scoateți din utilaj bateria înlocuibilă.



Nu permiteți prezența altor persoane în apropiere, moti-  
vul îl constituie proiectarea  
obiectelor străine.



Ocroțiți de umezeală. Nu expuneți utilajul ploii.



Direcția de rotație



simbol CE



Aparate electrice sau electronice defecte și /sau lichidate trebuie să fie predate la punctele de colectare corespunzătoare.



Ocroțiți de umezeală



Direcția de amplasare a ambalajului - în sus

## Baterie



Protejați acumulatorul de căldură și foc.



Protejați acumulatorul de apă și umezeală.



Protejați acumulatorul de temperaturi care depășesc 40°C.



Nu aruncați bateriile la coșul cu gunoi menajer.



Predați bateriile la centrele de colectare a bateriilor uzate unde vor fi reciclate în mod ecologic.

## Instrucțiuni generale de securitate pentru utilaje electrice



### Avertisment

**Citiți toate instrucțiunile de securitate** Erori în respectarea instrucțiunilor de mai jos pot duce la electrocutare, incendii și/sau accidente grave. **Păstrați toate instrucțiunile de securitate pentru o utilizare ulterioară**

În instrucțiunile de securitate, noțiunea de "aparat electric" utilizată, vizează sculele electrice alimentate cu cablu (cu cablu de alimentare) și sculele electrice alimentate cu baterii (fără cablu de alimentare).

#### 1) Securitatea la locul de muncă

- Întrețineți locul de muncă curat și bine iluminat** Dezordinea și locul de muncă neiluminat poate duce la accidente.
- Nu lucrați cu un aparat electric într-un mediu periclitat de explozii, în care se găsesc lichide inflamabile, gaze și praf.** Aparatele electrice produc scântei care pot da foc prafului sau vaporilor.
- Țineți copiii și celelalte persoane la distanță sigură de aparatele electrice.** Fiind distrat puteți pierde controlul asupra aparatului.

#### 2) Securitate electrică

- Ștecherul de conectare al aparatului electric trebuie să se potrivească la priză. Ștecherul nu poate fi schimbat în nici un fel. Nu utilizați aparatele electrice legate la pământ în combinație cu adaptoare de ștecher.** Ștecherile nemodificate și prizele adecvate reduc riscul de electrocutare.
- Evitați contactul corpului cu suprafețe legate la pământ cum sunt țevi, calorifere, aragazuri și frigidere.** În cazul în care corpul Dumneavoastră este legat la pământ, riscul de electrocutare este mai mare.
- Nu expuneți aparatele electrice la ploaie și umiditate.** Pătrunderea apei în aparatul electric majorează riscul de electrocutare.
- Nu utilizați cablul contrar destinației acestuia, la purtarea aparatului, la agățarea acestuia sau la scoaterea ștecherului din priză. Protejați cablul de temperaturi excesive, ulei, mυχii ascuțiți și de părțile în mișcare ale utilajului.** Cablurile deteriorate și încălcite majorează riscul de electrocutare.
- În cazul în care lucrați cu aparatul în exterior, utilizați numai cabluri prelungitoare adecvate uzului extern.** Utilizarea cablului prelungitor adecvat pentru uz extern reduce riscul de electrocutare.
- Dacă totuși nu puteți evita operarea aparatului electric în mediu umed, utilizați un întrerupător de protecție împotriva curentului fals.** Utilizarea întrerupătorului de protecție împotriva curentului fals reduce riscul de electrocutare.

#### 3) Securitatea persoanelor

- Fiți atenți, accordați atenție la ceea ce faceți, abordați cu înțelepciune munca pe un utilaj electric. Nu utilizați aparatul electric în cazul în care sunteți oboseți sau sub influența drogurilor, alcoolului sau medicamentelor.** Un moment de neatenție în operarea aparatului poate duce la accidente grave.
- Purtați echipament de protecție, purtați întotdeauna ochelari de protecție.** Purtarea echipamentului personal de protecție cum ar fi masca de protecție respiratorie, încălțămîntea de protecție antiderapantă, casca de protecție sau protecții ale auzului, în funcție de tipul de aparat electric utilizat, reduce riscul de accidentare.
- Evitați punerea în funcțiune involuntară a aparatului. Asigurați-vă că aparatul electric este deconectat, înainte de a-l conecta la sursa de alimentare și/sau la baterie, înainte de a-l ridica sau deplasa.** Dacă aveți degetul pe comutator în timpul deplasării aparatului, sau dacă veți pune în priză aparatul conectat, toate acestea pot duce la accidente.
- Înainte de conectare, înlăturați de pe aparatul electric toate sculele și cheile de reglare** Scula sau cheia care se află în zona mobilă a utilajului poate provoca accidentarea.
- Evitați o poziție abnormală a corpului. Luați o poziție stabilă și mențineți-vă mereu echilibrul.** Puteți astfel controla mai bine utilajul în situații neașteptate.

- f) **Purtați îmbrăcăminte adecvată. Nu purtați haine largi și bijuterii. Țineți părul, hainele și mânușile la distanță sigură de părțile în mișcare.** Hainele largi, bijuteriile și părul lung pot fi prinse de părțile în mișcare.
- g) **Dacă pot fi montate instalații de aspirare și captare a prafului, convingeți-vă că acestea sunt conectate și utilizate corect.** Utilizarea instalației de aspirare a prafului poate reduce pericolul de incendiu.
- 4) Utilizarea și îngrijirea utilajului electric**
- a) **Nu suprasolicitați utilajul. Folosiți aparatul electric adecvat pentru munca respectivă.** Cu un utilaj electric adecvat se lucrează mult mai bine și mai sigur în domeniul de putere dat.
- b) **Nu utilizați acel utilaj electric al cărui comutator este defect.** Utilajul electric care nu poate fi conectat sau deconectat este periculos și trebuie reparat.
- c) **Scoateți ștecherul din priză și /sau scoateți bateria înainte de reglarea utilajului, înlocuirea accesoriilor sau depozitarea utilajului.** Această măsură de securitate face să se evite o pornire accidentală a utilajului electric.
- d) **Depozitați utilajele electrice pe care nu le folosiți la un loc inaccesibil copiilor. Nu permiteți ca utilajul electric să fie folosit de persoane care nu au cunoștința lui sau nu au citit aceste instrucțiuni.** Utilajele electrice sunt periculoase atunci când sunt operate de persoane fără experiență.
- e) **Îngrijiți utilajele electrice. Verificați dacă părțile mobile ale utilajului funcționează perfect fără să se blocheze, dacă nu sunt plinente și deteriorate astfel încât să aibă un impact negativ asupra funcționării utilajului electric.** Cauza multor accidente constă în utilajele electrice prost întreținute.
- f) **Întrețineți uneltele de tăiere ascuțite și curate.** Sculele de tăiere cu lamele ascuțite și întreținute cu grijă se blochează mai puțin frecvent și sunt dirijate cu mai multă ușurință.
- g) **Folosiți aparatele electrice, accesoriile, echipamentele, etc. conform acestor instrucțiuni. În același timp, aveți în vedere condițiile de lucru și activitatea pe care o desfășurați.** Utilizarea aparatelor electrice în alte scopuri decât cele prescrise, poate duce la situații periculoase.
- 5) Utilizarea și îngrijirea sculelor cu acumulator**
- a) **Încărcați bateriile numai în încărcătoare recomandate de producător.** Încărcătorul adecvat numai unui anumit tip de baterii, respectiv acumulator, este expus pericolului de incendiu în cazul utilizării acestuia cu alte acumulatori.
- b) **La această sculă electrică folosiți numai acumulatorii care îi sunt destinați.** Utilizarea altor acumulatori pot avea ca urmare accidente și pericol de incendiu.
- c) **Nu lăsați acumulatorul neutilizat în apropierea agrafelor de birou, monedelor, cheilor, cuielor, șuruburilor sau a altor obiecte mici din metal care ar putea duce la crearea punților de contact.** Scurtcircuitul între contactele acumulatorului poate avea ca urmare arsuri sau incendii.

d) **La o utilizare incorectă, lichidul ar putea să se verse din acumulatori. Evitați contactul cu acesta. În cazul unui contact întâmplător, clătiți cu apă. În cazul în care lichidul a pătruns în ochi, apălați și la asistența medicului.** Pierderile de lichid din baterie pot provoca iritarea pielii sau arsuri.

#### 6) Service

a) **Aparatul electric poate fi reparat numai de un personal tehnic autorizat și numai cu ajutorul pieselor de schimb originale.** Astfel se va asigura păstrarea securității utilajului.

## Instrucțiuni de securitate pentru Cuitoare cu acumulator de tuns iarba

**Mențineți toate părțile corpului la distanță sigură de cuțit. Nu încercați să înlăturați bucăți de material tăiat sau să țineți materialul care trebuie tăiat, cu cuțitul în funcțiune. Înlăturați bucățile prinse numai cu utilajul deconectat și bateria scoasă.**

**Purtați cuitoarea cu fir ținând-o de mâner cu cuțitul deconectat (în repaus). În timpul transportului sau depozitării cuitoarei cu fir, bateria trebuie înlăturată.** O manipulare atentă cu utilajul, reduce riscul de accidentare cu cuțitul.

## Alte instrucțiuni de securitate

Țineți copiii și alte persoane, precum și animalele, la o distanță sigură de aparatul în funcțiune. Distanța minimă de siguranță este de 5 m.

Măinile și picioarele trebuie ținute întotdeauna la o distanță sigură de instalația de tăiat, în deosebi când porniți motorul.

Purtați echipament de lucru adecvat, cum ar fi încălțăminte solidă cu talpă antiderapantă, pantaloni lungi robusți, mănuși, ochelari de protecție și protecții ale auzului!

Nu purtați haine largi sau bijuterii. Părul, îmbrăcămintea și mânușile nu trebuie să fie în raza de acțiune a părților în mișcare, pentru că ar putea fi prinse de părțile în mișcare. Nu operați utilajul atunci când sunteți desculț sau sunteți încălțat cu sandale deschise.

Asigurați-vă o iluminare suficientă, respectiv condiții de iluminare bună atunci când lucrați cu utilajul.

Fiți atenți să nu vă răniți cu sculele de tăiat.

Porniți utilajul numai atunci când se află în poziție normală de lucru.

În timpul operării utilajului este întotdeauna necesar să se aibă în vedere o poziție sigură și solidă.

Atenție la mersul înapoi, pericol de împiedicare!

În caz de blocare, opriți imediat utilajul și înlăturați apoi obiectul.

Înainte de a începe lucrul, cercetați suprafața dacă nu se află pe ea obiecte sau animale ascunse.

Nu utilizați utilajul pentru tăiat iarba care nu se află pe sol, de ex. iarba care crește pe ziduri, stânci, etc.

Niciodată nu treceți cu utilajul în funcțiune peste șosele sau drumuri cu pietriș.

În timpul lucrului țineți utilajul temeinic cu ambele mâini și la distanță de propriul corp.

Înainte de a introduce bateria, asigurați-vă că utilajul este deconectat.

Este interzis a se bloca întrerupătorul și comutatorul de siguranță.

#### **AVERTISMENT! Pericol de accidentare!**

După deconectare, capul de tăiere se mai rotește câteva secunde. Mențineți mâinile și picioarele la o distanță sigură.

 Înainte de fiecare utilizare, verificați rezistența și așezarea corectă a tuturor îmbinărilor cu șuruburi și cuplare, instalațiile de protecție, dacă toate părțile mobile au o funcționare corectă.

 Este strict interzis a se demonta, ajusta și înlătura intenționat instalațiile de protecție aflate pe utilaj sau a se amplasa pe utilaj instalații de protecție străine.

 Nu operați un utilaj atâta timp cât este deteriorat sau are instalațiile de protecție defecte. Înlocuiți piesele uzate și ds deteriorate.

Nu folosiți instalația în apropierea lichidelor sau gazelor inflamante. În caz de scurt circuit, există pericol de incendiu și explozie. Nu folosiți instalația în apropierea lichidelor sau gazelor inflamante. În caz de scurt circuit, există pericol de incendiu și explozie. Nu folosiți instalația în apropierea lichidelor sau gazelor inflamante. În caz de scurt circuit, există pericol de incendiu și explozie.

 **Avertizare:** Această sculă electrică generează în timpul operării un câmp magnetic. Acest câmp, în anumite circumstanțe, poate interfera cu funcția implanturilor medicale active sau pasive. Pentru a reduce riscul unui accident grav sau mortal, recomandăm persoanelor cu implanturi medicale ca, înainte de a opera utilajul, să consulte medicul său și producătorul implantului medical.

## Baterie

La o utilizare necorespunzătoare sau utilizând un acumulator defect pot avea loc scăpări de aburi. Aduceți aer proaspăt și, în caz de probleme, apelați la asistența medicului. Aburii pot irita căile respiratorii.



#### **Pericol de incendiu! Pericol de explozie!**

Niciodată nu utilizați acumuloarele deteriorate, defectate sau deformat. Nu deschideți niciodată acumulatorul, nu-l deteriorați și nu-l lăsați să cadă pe jos.

Niciodată nu încărcăți bateriile într-un mediu cu acizi și substanțe ușor inflamabile.

Protejați bateria de căldură și foc.

Folosiți acumulatorul numai la temperatura mediului de la 10°C până la +40°C.

Nu o depuneți niciodată pe corpurile de încălzit și nu o expuneți unei radiații solare puternice pentru o perioadă îndelungată.

După o solicitare puternică, lăsați utilajul să se răcească mai întâi.

Scurtcircuit - nu faceți punte între contactele acumulatorului cu piese metalice.

În caz de lichidare, transport sau depozitare, acumulatorul trebuie ambalat (pungă de plastic, cutie) sau trebuie să i se lipească contactele.

## Instrucțiuni de lucru

Acumuloarele se livrează doar parțial încărcate. Înaintea primei utilizări trebuie încărcate complet.

- Dacă utilajul funcționează încet sau se oprește, încărcăți acumulatorul.
- Acumulatorul Li-ion poate fi încărcat oricând fără să i scurteze durata de viață. Întreruperea procesului de încărcare nu va afecta acumulatorul.
- Acumulatorul Li-ion este protejat de celula electronică de protecție „Electronic-Cell protection” împotriva descărcării profunde.
- O perioadă de funcționare vădit mai scurtă a bateriei încărcate înseamnă că bateria este consumată și că trebuie înlocuită.  
Utilizați numai baterii de schimb originale

## Întreținere



Înainte de toate lucrările de reglare, curățare și întreținere, scoateți din utilaj bateria înlocuibilă.

Reparațiile și lucrările care nu sunt descrise în prezentul manual pot fi efectuate numai de personal calificat și autorizat.

Utilizați numai accesorii și piese de schimb originale. Întreține utilajul în stare curată, în special orificiile de aerisire. Nu stropiți niciodată cu apă corpul utilajului! Nu folosiți solvenți, lichide inflamabile sau toxice pentru curățarea pistolului. Utilizați în acest scop o cârpă umedă; verificați mai întâi ca ștecărul să fie scos din priză.

După fiecare utilizare, curățați cositoarea cu fir, înlăturați resturile de iarbă.

Controlați funcția instalației de tăiere.

Numai un utilaj întreținut și îngrijit cu regularitate poate fi de un ajutor real. Întreținerea și grija insuficientă de utilaj poate duce la accidente neprevăzute.

În caz de necesitate, veți găsi lista pieselor de schimb pe pagina [www.guede.com](http://www.guede.com).

Depozitați utilajul într-un loc uscat.

## Lichidare

Instrucțiunile pentru lichidare rezultă din pictografele amplasate pe utilaj sau ambalaj.



Aparate defecte și /sau lichidate trebuie să fie predate la punctele de colectare corespunzătoare.

### Lichidați acumulatorii în mod ecologic.

Acumulatorii Li-ion se supun obligației unei lichidări speciale. Dați spre lichidare acumulatorii defecte unui centru specializat. Înainte de casarea utilajului, trebuie scos acumulatorul din el. Acumulatorii deteriorați pot dăuna mediului și sănătății dumneavoastră atâta timp cât pierd aburi sau lichide toxice.

De aceea, niciodată nu trimiteți prin poștă vreun acumulator deteriorat. Apelați, vă rog, la centrul local de reciclare.

Lichidați acumulatorul în stare descărcată.

Recomandăm a se lipi polii cu bandă adezivă pentru a le proteja de scurtcircuit. Niciodată nu deschideți acumulatorul.

### Lichidarea ambalajului de transport

Ambalajul protejează utilajul în timpul transportului împotriva deteriorărilor. Materialele de ambalaj sunt alese de regulă în funcție de aspecte ecologice plauzibile și de modul de lichidare, de aceea acestea pot fi reciclate. Înapoierea ambalajelor în circuitul de materiale economisește materiile prime și reduce cheltuielile pentru lichidarea deșeurilor. Părți ale ambalajului (de ex. folie, stiropor®) pot prezenta pericol pentru copii. Asigurați ca copiii să nu aibă acces la aceste părți ale ambalajului și lichidați-le cât mai repede.

### Pericol de asfixiere!

Asigurați ca copiii să nu aibă acces la aceste părți ale ambalajului și lichidați-le cât mai repede.

## Garanție

Perioada de garanție de 12 luni la o utilizare industrială, 24 de luni pentru consumatori, începând cu data achiziției aparatului.

Garanția se referă în exclusivitate la defecțiunile provocate de defectele de material sau de producție. La reclamația în perioada de garanție trebuie prezentat documentul de achiziție original, cu data vânzării.

Garanția nu ia în considerare utilizarea neprofesională, ca de ex. suprasolicitarea utilajului, utilizarea forțată, defectarea prin intervenție străină sau cu obiecte străine. Nerespectarea modului de utilizare și de montaj ca și uzura normală de asemeni nu intră în garanție.

### Informații importante pentru client

Atragem atenția că înapoierea utilajului în timpul perioadei de garanție și după aceasta trebuie efectuată numai în ambalajul original. Această măsură este luată pentru a se evita deteriorarea inutilă în timpul transportului și soluționarea deseori controversată a acesteia. Utilajul este protejat în mod optim numai în ambalajul original, astfel este asigurată și soluționarea rapidă și fără piedici a reclamației.

## Service

Aveți întrebări de ordin tehnic? Reclamații? Aveți nevoie de piese de schimb sau de manualul de operare? Pe site-ul nostru [www.guede.com](http://www.guede.com), la secția de Servis vă vom ajuta în mod rapid și nebirocratic. Vă rugăm să ne ajutați să vă ajutăm. Pentru ca utilajul dvs. să poată fi identificat în caz de reclamație, avem nevoie de numărul seriei, numărul comenzii și de anul de producție. Toate aceste date le veți găsi pe plăcuța de tip. Pentru ca toate aceste date să fie mereu la îndemână, vă rugăm să le notați mai jos.

Nr. serie:

Nr. comandă:

An de producție:

Tel.: +49 (0) 79 04 / 700-360

Fax: +49 (0) 79 04 / 700-51999







E-Mail: [support@ts.guede.com](mailto:support@ts.guede.com)

## Înlăturare defecțiune

Defecțiune	Cauză	Remediere
<b>Trimmerul de gazon nu taie sau taie prost</b>	Cuțit uzat sau prea scurt	Schimbare cuțit → 4
	Cuțit rupt	Schimbare cuțit → 4
	Dispozitiv de tăiere murdar	Curățați dispozitivul de tăiere
<b>Trimmerul de gazon vibrează puternic</b>	Cuțit prea uzat sau deteriorat, ceea ce produce o dezechilibrare	Schimbare cuțit → 4
<b>Trimmerul de gazon nu pornește</b>	Acumulator gol	Încărcați acumulatorul
	Acumulatorul nu este introdus corect	Poziționați corect acumulatorul → 7
	Blocare motor	Îndepărtați piedica și reporniți aparatul
	Acumulatorul prea rece/prea cald	Lăsați acumulatorul să se încălzească/răcească
	Intrerupătorul de pornire/oprire defect	În caz de defectare, apelați pentru reparație la un atelier autorizat.
<b>Trimmerul de gazon se oprește</b>	Acumulator suprasolicitat	Lăsați acumulatorul să se răcească și reporniți aparatul
	Acumulator defect	Înlocuiți acumulatorul
	Acumulator gol	Încărcați acumulatorul
<b>Trimmerul de gazon lucrează cu întreruperi</b>	Intrerupătorul de pornire/oprire defect	În caz de defectare, apelați pentru reparație la un atelier autorizat.



## Tehnički podaci

Nitna kosilica		RT 18-0
	Br. za narudžbu	58599
	Napon	18 V $\text{---}$
	Širina rada	255 mm
	Teleskopska ručka	1100-1390 mm
	Masa bez baterije koja se može izvaditi	1,9 kg
<b>Podaci o razini buke</b>		
	Nivo akustičnog pritiska $L_{pA}$ <sup>1)</sup>	78 dB (A)
	Izmjerena vrijednost vibracija $L_{WA}$ <sup>1)</sup>	91,9 dB (A)
	Garantovani nivo akustične snage $L_{WA}$ <sup>2)</sup>	96 dB (A)
Izmereno prema <sup>1)</sup> EN 60745; <sup>2)</sup> 2000/14/EG; Nesigurnost K = 3 dB (A)		
	Koristiti odgovarajuću zaštitu sluha!	
<b>Podaci o vibracijama</b>		
Ukupne vrijednosti rezoniranja (Vektorski zbir tri smjera) obezbjeđeno na određeni način EN 60745		
	Vrednost vibracija $a_n$	< 2,5 m/s <sup>2</sup>
	Nesigurnost K = 3 m/s <sup>2</sup>	

**upozorenje:** Nivo vibracija može biti različit zavisno od vrste i od načina upotrebe električnog alata, a u nekim slučajevima može i prekoračiti vrednosti navedene u ovom uputstvu.

Nivo vibracija može poslužiti i za međusobno poređenje električnih alata.

Nivo vibracija je pogodan i za prethodnu procenu opterećenja vibracijama.

Za tačnu procenu opterećenja vibracijama u obzir treba uzeti i vremenske intervale tokom kojih je uređaj isključen ili intervale kada je samo uključen ali nije u upotrebi. To može u značajnoj meri da smanji ukupno opterećenje vibracijama tokom celog perioda rada sa električnim alatom.

Preduzmite dodatne mere sigurnosti za zaštitu osoblja (koje rukuje uređajem) od vibracija, kao na primer: tehničko održavanje električnih alata i uređaja, održavanje određene temperature ruku, organizacija radnih postupaka.



Pumpu koristite tek nakon što ste pročitali i shvatili sva uputstva navedena u uputstvu za upotrebu.

Upoznajte se sa ispravnim načinom korištenja uređaja i njegovim komandnim elementima. Pridržavajte se svih sigurnosnih uputstava navedenih u uputstvu za korišćenje. Uvek se ponašajte odgovorno prema trećim osobama.

Osoblje koje rukuje uređajem snosi odgovornost prema trećim licima za sve štete ili rizike.

U slučaju bilo kakvih sumnji u vezi sa instalacijom i korišćenjem uređaja, obratite se korisničkom servisu.

### Namenska upotreba

Kosilica s niti se upotrebljava za sječenje trave i korova u baštama uzduž greda i granica.

Ovaj uređaj sme se koristiti samo za navedene svrhe. U slučaju nepridržavanja odredbi opšte važećih propisa i uputstava navedenih u ovom Uputstvu za upotrebu, proizvođač uređaja ne snosi nikakvu odgovornost za eventualne štete.

**⚠ UPOZORENE! Opasnost od povreda!**

Uređaj se ne upotrebljava za sječenje žive ograde, tvrdih grana ili drva, ni za mljevenje materijala za kompost.

Uređaj ne upotrebljavajte za sječenje trave, koja se ne nalazi na zemlji, npr. trave koja raste na zidovima, skalama itd..

Nikada ne montirajte metalne elemente za sječenje...

Ruke i noge imajte sigurno udaljene od uređaja, a pogotovo kada motor radi.

**Zahtevi za osoblje**

Pre rukovanja sa uređajem, korisnik je dužan da pažljivo pročita uputstvo za upotrebu.

Ovaj uređaj nije namijenjen licima (i djeci) sa smanjenim psihofizičkim sposobnostima i sposobnostima osjećanja, odnosno nedostatkom znanja ili iskustava.

**Kvalifikacija:** Osim detaljnog upoznavanja sa uređajem od strane stručnjaka, nije potrebna nikakva posebna kvalifikacija.

**Minimalna starost korisnika:** Sa uređajem smeju da rade samo lica koja su navršila 16 godina. Izuzetak predstavljaju jedino maloletna lica u okviru programa za sticanje stručne prakse i obrazovanja pod nadzorom izvođača praktične nastave.

Važeće lokalne odredbe mogu odrediti minimalnu starost korisnika kultivatora.

**Obuka:** Korišćenje uređaja zahteva samo odgovarajuću opštu obuku odnosno objašnjenje od strane stručnjaka tj. postupanje u skladu sa uputstvom za korišćenje uređaja. Specijalna obuka nije neophodna.

**Sekundarne opasnosti**

Uprkos ispravnom korištenju i poštivanju svih bezbjednosnih propisa postoji opasnost od ozljeda i šteta pri radu s uređajem.

- Ozljede od posekotina  
Sječenjem i rezanjem  
Nikada ne upotrebljavajte kosilicu bez sigurnosnog štitnika.
- Oštećenje sluha  
Duže vrijeme u neposrednoj blizini uređaja može oštetiti sluh.
- Ozljede očiju  
Odbiti dijelovi mogu prouzrokovati ozljede na očima.  
Prilikom rada uvek nosite odgovarajuću zaštitu za oči!
- Oštećenja po zdravlje, koja proizlaze iz vibriranja ruku, pazuha, kada se uređaj ne upotrebljava duže vrijeme ili kada nije pravilno podešen ili pripremljen.

Uprkos pridržavanju se radnih uputa može da postoji opasnost od skrivenih sekundarnih rizika.

**Postupanje u slučaju nužde**

Pružite povređenom licu prvu pomoć koja odgovara vrsti povrede i odmah potražite lekarsku pomoć. Zaštitite povređeno lice od drugih povreda i probajte da ga smirite. Za slučajevne nesreće i povreda na radnom mestu mora biti na raspolaganju i priručna apoteka za pružanje prve pomoći i to prema standardu DIN 13164. Upotrebljeni materijal iz priručne apoteke treba zatim odmah dopuniti. Ako tražite lekarsku pomoć, navedite sledeće podatke:

1. Mesto nezgode
2. Vrsta nezgode
3. Broj povređenih lica
4. Vrsta povrede

**Simboli**

Upozorenje/Pažnja!



Pročitajte uputstvo za korišćenje



Prilikom rada uvek nosite zaštitne naočale!



Koristiti odgovarajuću zaštitu sluha!



Prilikom rada uvek nosite sigurnosnu zaštitnu obuću otpornu na presecanje, sa rapavom potplatom i čeličnim frontalnim delom (špicom)!



Prije svakog podešavanja, čišćenja i održavanja izvadite iz stroja zamjenjivu bateriju.

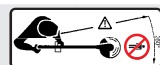

Zbog odbacivanja stranih predmeta je prisutnost trećih lica zabranjena.



Čuvati od vlage. Uređaj ne izlažite kiši.



Smjer okretanja



Simbol CE



Oštećeni ili dotrajali električni odnosno elektronski uređaji moraju biti predati u centar za sakupljanje otpada takve vrste.



Čuvati od vlage



Pakovanje mora biti obrnuto, prema gore

## Baterija



Uređaj čuvajte od vrućine i vatre.



Akumulator čuvajte od vlage i vode.



Aku bateriju čuvajte od temperature iznad 40°C.



Ne izbacujte baterije među kućne otpatke.



Baterije izbacite među otpad, koji se koristi za reciklažu na siguran način bez štete za životnu sredinu.

## Opće bezbjednosne upute za električne aparate

### Upozorenje

#### Pročitajte sve bezbjednosne upute i preporuke.

Greške i nepoštivanje navedenih uputa mogu uzrokovati strujni udar, požar i/ili ozbiljne ozljede. **Sve bezbjednosne upute i preporuke sačuvajte za upotrebu u budućnosti.**

„Bezbjednosnim uputama korišteni pojam „električno postrojenje“ odnosi se na električne aparate napajane preko kabla za napajanje (s kablom za napajanje), električne aparate napajane preko baterije (bez kabla za napajanje).

#### 1) Bezbjednost na radnom mjestu.

- Radno mjesto održavajte u čistom stanju uz odgovarajuće osvjetljenje.** Nered i nedovoljno osvjetljenje radilišta mogu uzrokovati ozljede.
- Električno postrojenje se ni u kom slučaju ne smije koristiti u prostorima s opasnošću od eksplozije u kojima se nalaze zapaljive tečnosti, plinovi i prašina.** Električno postrojenje stvara iskre koje mogu zapaliti prašinu ili pare.
- Djeca i ostale osobe trebaju se zadržavati na dovoljnoj udaljenosti od električnog postrojenja.** Ako niste dovoljno koncentrirani, postoji opasnost od gubitka kontrole nad postrojenjem.

#### 2) Električna bezbjednost

- Priključni utikač električnog postrojenja mora odgovarati utičnici u mjestu upotrebe. Strogo je zabranjeno na bilo koji način mijenjati utikač postrojenja. Nemojte nikada koristiti uzemljeno električno postrojenje zajedno sa adapterima za utikač.** Originalni utikač bez promjena i odgovarajuće utičnice smanjuju rizik od električnog udara.
- Spriječite dodir tijela sa uzemljenim površinama predmeta kao što su cijevi, grijanje, štednjaci i hladnjaci.** Ako je Vaše tijelo uzemljeno, postoji veći rizik od strujnog udara.

- Električne aparate nemojte izlagati vlažnosti i kiši.** Prodor vode u unutrašnjost električnog postrojenja povećava rizik od strujnog udara.
- Kabel nemojte koristiti na način koji je protivan njegovoj namjeni, za prenošenje/povlačenje postrojenja, vješanje, niti za vađenje utikača iz utičnice (povlačenjem kabla).** Kabel štiteite od prekomjernih temperatura, ulja, oštih ivica i rubova te od dodir Oštećeni i isprepleteni kablovi povećavaju rizik od strujnog udara.
- Ako radite s električnim postrojenjem u vanjskoj sredini, koristite samo produžne kablove koji su odobreni za upotrebu u vanjskoj sredini.** Korištenje produžnih kablova koji su odobreni za upotrebu u vanjskoj sredini smanjuje rizik od strujnog udara.
- Ako nije moguće izbjeći upotrebu električnog aparata u vlažnoj sredini, neophodno je instalirati zaštitni prekidač za zaštitu od struje greške** Upotreba prekidača za zaštitu od struje greške smanjuje opasnost od strujnog udara.

#### 3) Bezbjednost osoba

- Pri radu postupajte veoma oprezno, a posebno pri radu s električnim postrojenjima. Nemojte ni u kom slučaju koristiti električno postrojenje ako ste umorni ili ako ste pod utjecajem droge, alkohola ili lijekova.** Trenutak nepozornosti kod upotrebe postrojenja može uzrokovati ozbiljne ozljede.
- Pri radu uvijek koristite sredstva za osobnu zaštitu i uvijek koristite zaštitne naočale.** Korištenje sredstava za zaštitu na radu kao što su respirator, neklizajuća radna obuća, zaštitna kaciga odnosno zaštita sluha, ovisno o vrsti i načinu primjene električnog postrojenja, smanjuje rizik od ozljeda.
- Spriječite slučajno puštanje postrojenja u rad. Prije priključenja brusilice na izvor napajanja i/ili bateriju, podizanja odnosno premještanja provjerite da je električni aparat isključen.** Ako prilikom premještanja električnog postrojenja držite prst na prekidaču ili ako je postrojenje uključeno (prekidač u položaju uključeno) dok ga priključujete na izvor napajanja, postoji opasnost od ozbiljnih ozljeda.
- Prije uključivanja stroja izvadite iz električnog postrojenja sve alate za podešavanje i ključeve.** Alat ili ključ koji se nalaze unutar pokretnog dijela postrojenja, mogu biti izbačeni i uzrokovati ozbiljne ozljede.
- Izbjegavajte neprirodno držanje tijela. Pri radu zauzmite stabilnu poziciju i stalno održavajte ravnotežu.** Tako možete bolje kontrolirati postrojenje u neočekivanim situacijama.
- Koristite prikladnu radnu odjeću. Ne nosite široku odjeću i skinite nakit. Kosu, odjeću i rukavice čuvajte na dovoljnoj udaljenosti od pokretnih dijelova postrojenja.** Široka odjeća, duga kosa ili nakit mogu biti zahvaćeni pokretnim dijelovima aparata.

- g) **Ako je moguće koristiti odsis i hvatač/filtar prašine, provjerite da su ovi dijelovi ispravno montirani i korišteni.** Primjena usisivača prašine smanjuje opasnost ozljeda prašinom.
- 4) Uporaba i njega električnog aparata**
- a) **Aparat ne preopterećujte. Koristite odgovarajuće električno postrojenje u skladu koje odgovara određenoj namjeni.** Radi postizanja boljih rezultata rada i bezbjednosti na radu koristite postrojenje u propisanom rasponu snage.
- b) **Nemojte koristiti električno postrojenje ako je prekidač u okviru ili ako je oštećen.** Nemojte ni u kom slučaju koristiti električno postrojenje koje se ne može uključiti odnosno uključiti – kvar treba odmah ukloniti.
- c) **Prije podešavanja, zamjene pribora ili prije odlaganja/isključivanja postrojenja izvadite utikač iz utičnice.** Ove mjere bezbjednosti sprječavaju slučajno pokretanje postrojenja.
- d) **Ako električno postrojenje upravo ne koristite, čuvajte ga van doseg djece. Sprječite da električno postrojenje koriste osobe koje nisu upoznate s njegovom upotrebom i osobe koje nisu pročitale ovaj naputak.** Električno postrojenje je veoma opasno ako ga koriste neiskusne osobe.
- e) **Redovito negujte svoj aparat! Provjerite ispravno i besprijekorno funkcioniranje pokretnih dijelova - eventualna blokada, zaglavljenje i slično, pukotine ili oštećenja koje negativno utječu na rad električnog postrojenja. Oštećene dijelove odnesite na ser** Uzrok mnogih nezgoda i ozljeda jest neodgovarajuće održavanje električnog postrojenja.
- f) **Rezni alati moraju biti stalno dobro naoštreni i čisti.** Pažljivo održavani (naštreni) rezni alati puno se manje zaglavljuju i bolje prolaze kroz materijal.
- g) **Električni aparat, opremu i nastavke itd. koristite u skladu sa ovim uputama. Pritom uzmite u obzir konkretne radne uvjete i specifičnosti konkretnih radova.** Korištenje električnih postrojenja u svrhe za koje postrojenje nije namijenjeno može uzrokovati nastanak opasnih situacija.
- 5) Korištenje i održavanje akumulatorskog alata**
- a) **Akumulatore puniti samo u punjačima, koje preporučuje proizvođač.** Ukoliko se punjač upotrebljava za punjenje baterija za koje nije namijenjen, postoji opasnost od požara.
- b) **Upotrebljavajte samo baterije, koji su namijenjeni za korištenje zajedno sa ovim uređajem.** U slučaju upotrebe drugih postoji opasnost od ozljeda i nastanka požara.
- c) **Ukoliko bateriju upravo ne trebate, sačuvajte ga van doseg uredskih spjalica, kovanica, čavala, ključeva, vijaka i drugih sitnih metalnih predmeta koji mogu uzrokovati premošćenje kontakata stroja.** Kratki spoj između kontakata baterije može uzrokovati opekotine ili požar.

- d) **U slučaju nestručne upotrebe može doći do curenja tečnosti iz baterije. Sprječite kontakt s njom. U slučaju kontakta operite vodom. Kada tekućina uđe u oči, potražite pomoć liječnika.** Istekla tekućina iz baterije može uzrokovati nadražaj kože ili opekotine.

## 6) Servis

- a) **Popravke električnog aparata smiju vršiti samo ovlaštene stručno osposobljene osobe, i to isključivo uz primjenu originalnih rezervnih dijelova.** Time će biti osigurana bezbjednost i funkcionalnost aparata.

## Sigurnosna uputstva za Nitna kosilica

**Svi dijelovi tijela moraju biti na sigurnoj udaljenosti od noža. Kada nož radi, ne pokušavajte vaditi materijal i ne držite ga rukom kada sijete. Zaglavljene dijelove vadite samo u slučaju, kada je uređaj ugašen i baterija izvađena.**

**Kosilicu nosite za držač sa ugašenim nožem (uređaj u miru). Prilikom transporta ili skladištenja kosilice izvadite bateriju.** Temeljito rukovanje s uređajem smanjuje mogućnost oštećenja.

## Ostala sigurnosna uputstva

Obezbjedite da se djeca, ostale osobe i životinje u toku rada s uređajem zadržavaju na dovoljnoj udaljenosti. Minimalna bezbjednosna udaljenost je 5 m.

Ruke i noge imajte sigurno udaljene od uređaja, a pogotovo kada motor radi.

Upotrebljavajte prigodnu radnu odjeću ali i čvrstu obuću s donom koji ne klizi, masivne duge pantalone, rukavice, zaštitne naočale i zaštitu za sluh!

Ne upotrebljavajte preširoku odjeću i nakit. Kosilicu, odjeću i rukavice je neophodno nositi van dohvata pokretnih dijelova, jer bi se mogli zahvatiti za pokretne dijelove. Ne upotrebljavajte uređaj, dok ste bosi ili u otvorenom sandalima.

Prilikom rada sa uređajem uvijek obezbjedite dovoljno osvjetljenje.

Rukujte pažljivo, kako ne biste oštetili sebe alatom. Uređaj uključite samo ako se nalazi u uobičajenom radnom položaju.

U toku rada uređaja uvijek stojte bezbjedno i stabilno. Prilikom hodanja unazad pazite da se ne spotaknete! Prilikom blokiranja odmah ugasite uređaj i otklonite predmet.

Prije rada provjerite površinu da li se na njoj ne nalaze skriveni predmeti ili životinje.

Uređaj ne upotrebljavajte za sječenje trave, koja se ne nalazi na zemlji, npr. trave koja raste na zidovima, skalama itd..

Nikada ne prelazite s uređajem drumske ili makadamske puteve dok radi.

Prilikom rada držite uređaj čvrsto sa obje ruke i što dalje od svoga tijela.

Prije nego što ubacite bateriju utvrdite da li je uređaj ugašen.

Gumb za ukl./isk. i sigurnosni prekidač nemojte zaključavati.

#### **UPOZORENE! Opasnost od povreda!**

Poslije gašenja se glava za sječanje okreće još nekoliko sekundi. Ruke i noge moraju biti na sigurno udaljenosti.

 Prije svake upotrebe provjerite dali su svi zamjenjivi i montažni dijelovi pravilno namješteni, da li je uređaj zaštićen i svi pokretni dijelovi rade besprijekorno.

 Demontirati, prilagođavati i namjensko skidati štitnike na uređaju pa zamjenjivati iste neoriginalnim dijelovima je strogo zabranjeno.

 Zabranjena je upotreba uređaja, ako je isti oštećen ili ako su oštećeni njegovi sigurnosni dijelovi. Oštećene i istrošene dijelove zamijenite novima.

Uređaj ne upotrebljavajte u blizini zapaljivih tečnosti ili goriva. Prilikom kratkog spoja postoji opasnost požara i eksplozije.

 Upozorenja: Prilikom rada ovaj uređaj generira elektromagnetsko polje. Pod određenim uvjetima ovo električno polje može uzrokovati oštećenje aktivnih i pasivnih medicinskih implantata. Kako bi se smanjio rizik ozbiljnijih ili čak smrtnih ozljeda, preporučujemo da se osobe sa implantatima posavjetuju sa svojim liječnikom i proizvođačem implantata, još prije korištenja stroja.

## Baterija

Prilikom nestručne upotrebe ili prilikom korištenja oštećene baterije mogu nastajati pare. Dovedite osobu na svjež zrak i prilikom poteškoća potražite ljekara. Pare mogu nadraživati respiratorne organe.



#### **Opasnost od požara! Opasnost od eksplozije!**

Nikada ne upotrebljavajte oštećene, loše ili deformirane akumulatore. Nikada ne otvarajte akumulator, ne oštećujte ga i pazite da ne padne na tlo.

Nikada ne puniti aku-baterije u sredini sa kiselinama i lako zapaljivim materijama.

Uređaj čuvajte od vrućine i vatre. Aku bateriju upotrebljavajte samo na temperaturi okoline između 10°C i +40°C.

Nemojte ga ostavljati na grijna tijela i ne ispostavlajte uređaj duže vreme sunčanim zrakama. Poslije jakog opterećenja ostavite uređaj da se ohladi.

Kratak spoj – nemojte premošćivati kontakte baterije metalnim dijelovima.

Prilikom likvidacije, u toku prijevoza i uskladištenja aku-baterija mora biti zapakirana (plastična vreća, kutija itd.) ili je neophodno prekriti kontakte ljepljivom izolacijskom trakom.

## Radna uputstva

Baterije se isporučuju napunjene do polovine, pa se moraju prije upotrebe potpuno napuniti.

- Kada uređaj radi polako ili ne radi, napunite bateriju.
- Baterija Li-Ion može se puniti bilo kada prema potrebi, bez skraćanja njegovog radnog vijeka. Prekid procesa punjenja ne šteti bateriji.
- Funkcija Electronic Cell Protection (ECP) štiti akumulator Li-Ion od potpunog pražnjenja.
- Sasvim kraće radno vrijeme napunjene baterije znači, da je baterija istrošena pa se mora zamijeniti novim. Upotrebljavajte samo originalne dijelove baterije.

## Održavanje



Prije svakog podešavanja, čišćenja i održavanja izvadite iz stroja zamjenjivu bateriju.

Samo redovno održavanje i tehnički pregledi mogu osigurati ispravno funkcionisanje pumpe. Nedovoljno ili neodgovarajuće održavanje može dovesti do nepredvidivih šteta ili povreda.

Mašinu i njene komponente nemojte čistiti rastvaračima, zapaljivim i otrovnim tečnostima. Za čišćenje upotrebite samo vlažnu krpu.

Uređaj a prije svega otvore za prozračivanje moraju biti uvijek čisti. Tijelo uređaja nikad ne perite vodom!

Mašinu i njene komponente nemojte čistiti rastvaračima, zapaljivim i otrovnim tečnostima. Za čišćenje upotrebite samo vlažnu krpu.

Poslije svake upotrebe očistite kosilicu i otklonite ostatke trave.

Provjerite rad uređaja za sječenje.

Samo redovno održavanje i tehnički pregledi mogu osigurati ispravno funkcionisanje pumpe. Nedovoljno ili neodgovarajuće održavanje može dovesti do nepredvidivih šteta ili povreda.

Prema potrebi možete potražiti specifikaciju rezervnih delova na Internet stranicama [www.guede.com](http://www.guede.com).

Uređaj čuvajte na suhom mjestu.

## Likvidacija

Uputstva za odstranjivanje izražena su ideogramima, koji se nalaze na uređaju odnosno na ambalaži.



Oštećeni ili dotrajali uređaji moraju biti predati u centar za sakupljanje otpada takve vrste.

### Baterije likvidirajte na ekološki način.

Li-ION aku baterije se moraju likvidirati na poseban način. Aku baterije u kvaru moraju biti likvidirane u specijalizovanoj trgovini. Prije nego što uređaj izbacite, izvucite baterije napolje. Oštećene baterije mogu oštetiti životnu sredinu i Vaše zdravlje, ako izlaze otrovne pare ili tekućine.

Zato nikada ne šalžite pokvarenu bateriju preko pošte i slično. Obratite se molimo svoj lokalni centar za reciklažu.

Baterije likvidirajte u ispražnjenom stanju. Preporučujemo da polove zalijepite trakom, da bi bili zaštićeni od kratkog spoja. Nikad ne otvarajte bateriju na silu.

### Likvidacija transportne ambalaže

Ambalaža štiti uređaj od oštećenja tijekom transporta. Ambalaža se povećinom bira prema ekološkim gledištima i gledištima rukovanja sa otpacima, zato se može upotrijebiti za reciklažu. Vraćanje ambalaže za ponovu uporabu smanjuje količinu otpada. Dijelove ambalaže-omotača (npr. npr. folije Styropor®) mogu biti opasne za djecu.

### Opasnost od opekotina!

Dijelove ambalaže čuvajte van dohvata djece i što prije likvidirajte.

## Garancija

Garancija važi 12 mjeseci u slučaju industrijske upotrebe, a 24 mjeseca za potrošača; počinje važiti na dan prodaje uređaja.

Garancija se odnosi isključivo na mane/kvarove prouzrokovane zbog mana samog materijala ili tvorničke greške. U slučaju reklamacije u okviru garantnog roka neophodno je dostaviti originalni račun kao potvrdu o kupovini i sa navedenim datumom prodaje.

Garancija ne pokriva kvarove nastale zbog nestručne upotrebe proizvoda kao što su, na primer, preopterećenje, nasilno korišćenje, oštećenje zbog nestručnog evllašćenog zahvata ili kvarovi nastali u dodiru sa stranim predmetima. Garancija ne pokriva ni štete nastale zbog nepridržavanja odredbi iz Uputstva za upotrebu i montažu i zbog uobičajenog habanja proizvoda.

### Važna informacija za korisnika

Proizvod uvijek vraćajte u originalnoj ambalaži ukoliko je u pitanju servis u sklopu garancije. Pomoću ove sigurnosne mjere učinkovito spriječite oštećenje prilikom transporta i njegovog spornog rješavanja. Uređaj je optimalno zaštićen samo, kada se nalazi u originalnoj ambalaži, čime se osigurava tekuća obrada.

## Servis

Imate li tehnička pitanja? Želite da date reklamaciju? Potrebni su Vam rezervni delovi ili uputstvo za upotrebu? Na našem homepage sajtu [www.guede.com](http://www.guede.com), u sekciji, Servis, pomoći ćemo Vam brzo i bez nepotrebne papirologije. Molimo Vas da nam pomognete kako bismo mi pomogli Vama. Radi jednostavne identifikacije Vašeg uređaja u slučaju podnošenja reklamacije, potreban nam je serijski broj proizvoda, broj za narudžbu kao i godina proizvodnje. Svi ti podaci navedeni su na tipskoj pločici uređaja. Kako biste te podatke imali uvek pri ruci, molimo da ih upišete u dole navedena polja.

Serijski broj

Broj za narudžbu

Godina proizvodnje

Tel.: +49 (0) 79 04 / 700-360







Fax: +49 (0) 79 04 / 700-51999

E-Mail: [support@ts.guede.com](mailto:support@ts.guede.com)

## Otklanjanje kvara

Kvar	Uzrok	Način uklanjanja
<b>Trimer za travu ne reže ili loše reže</b>	Nož pohaban ili prekratak	Nož zamijeniti → [4]
	Nož odlomljen	Nož zamijeniti → [4]
	Rezačka naprava prljava	Rezačku napravu očistiti
<b>Trimer za travu snažno vibrira</b>	Nož prejako pohaban ili oštećen, što stvara neuravnoteženost	Nož zamijeniti → [4]
<b>Trimer za travu ne startuje</b>	Akumulator napuniti	Aku laden
	Akumulator nepravilno umetnut	Akumulator pravilno umetnuti → [7]
	Blokada motora	Blokadu ukloniti i aparat ponovo startati
	Akumulator prehladan/prevruć	Akumulator zagrijati/pustiti da se ohladi
	Uključna/isključna sklopka defektna	U slučaju oštećenja odnesite proizvod na popravku u ovlašćeni servis.
<b>Trimer za travu se zaustavlja</b>	Akumulator preopterećen	Akumulator pustiti da se ohladi i aparat ponovo startati
	Akumulator defektan	Akumulator zamijeniti
	Akumulator napuniti	Aku laden
<b>Trimer za travu radi sa prekidima</b>	Uključna/isključna sklopka defektna	U slučaju oštećenja odnesite proizvod na popravku u ovlašćeni servis.

## Dane techniczne

Podkaszarka do trawy		RT 18-0
	Nr artykułu	58599
	Napięcie	18 V ---
	Szerokość cięcia	255 mm
	Wysuwany trzonek teleskopowy	1100-1390 mm
	Masa bez akumulatora/ladowarki	1,9 kg
<b>Dane dotyczące poziomu szumów</b>		
	Poziom ciśnienia akustycznego $L_{pA}^{1)}$	78 dB (A)
	Zmierzony poziom mocy akustycznej $L_{WA}^{1)}$	91,9 dB (A)
	Gwarantowany poziom mocy akustycznej $L_{WA}^{2)}$	96 dB (A)
	Zmierzona zgodnie z <sup>1)</sup> EN 60745; <sup>2)</sup> 2000/14/WE; niepewność K = 3 dB (A)	
	Stosować ochronniki słuchu!	
<b>Dane dotyczące wibracji</b>		
Wartości emisji drgań (suma wektorowa trzech kierunków) wyznaczona zgodnie z EN 60745		
	Wartość emisji drgań $a_h$	< 2,5 m/s <sup>2</sup>
	Niepewność K = 3 m/s <sup>2</sup>	

**OSTRZEŻENIE:** Rzeczywista wartość emisji drgań może różnić się od podanej wartości w zależności od metody zastosowania.

Poziom drgań może być użyty do porównania elektronarzędzi między sobą.

Jest on również przydatny do doraźnej oceny obciążenia drganiami.

Dla dokładnej oceny obciążenia drganiami należy uwzględnić także czas, w którym urządzenie jest wyłączone lub jest uruchomione, ale w rzeczywistości nie pracuje. Może to istotnie zmniejszyć obciążenie drganiami w całym okresie pracy.

Określić dodatkowe środki bezpieczeństwa do ochrony operatora przed działaniem drgań, np. w poniższym zakresie: konserwacji elektronarzędzia i narzędzi nasadzanych, utrzymywania właściwej ciepłoty rąk, organizacji przebiegu pracy.



Używać urządzenia dopiero po dokładnym zapoznaniu się i zrozumieniu instrukcji obsługi.

Zapoznać się z elementami obsługi i prawidłowym użytkowaniem urządzenia. Przestrzegać wszystkich wskazań bezpieczeństwa podanych w instrukcji. Zachowywać się w sposób odpowiedzialny w stosunku do innych osób.

Użytkownik jest odpowiedzialny za wypadki lub zagrożenia dla osób trzecich.

Jeżeli powstaną wątpliwości dotyczące podłączenia i obsługi urządzenia, należy zwrócić się do działu obsługi klienta.

### Zastosowanie zgodne z przeznaczeniem

Podkaszarka do trawy jest przeznaczona do koszenia trawy i chwastów w ogrodach oraz wzdłuż grządek i obrzeży.

Urządzenie może być stosowane wyłącznie do celów zgodnych z przeznaczeniem. W przypadku nieprzeznaczenia regulacji wynikających z ogólnie



obowiązujących przepisów prawa oraz ustaleń podanych w przedstawianej instrukcji producent może odstąpić od przyjęcia odpowiedzialności za powstałe szkody.

### **OSTRZEŻENIE! Niebezpieczeństwo urazu!**

Urządzenia nie wolno używać do cięcia żywoplotu, twardych gałęzi i drewna ani do rozdrabniania materiału kompostowego.

Nie używać urządzenia do koszenia trawy, która nie znajduje się na ziemi, np. trawy rosnącej na murach, skałach itp.

Nigdy nie montować metalowych elementów tnących.

Zawsze trzymać ręce i stopy z dala od urządzenia tnącego, w szczególności podczas włączania silnika.

## Wymagania stawiane użytkownikowi

Przed obsługą urządzenia użytkownik powinien uważnie i ze zrozumieniem przeczytać instrukcję obsługi.

Urządzenie nie jest przeznaczone do użytku przez osoby (w tym dzieci) z ograniczonymi zdolnościami fizycznymi, sensorycznymi lub mentalnymi albo z brakiującym doświadczeniem/wiedzą.

**Kwalifikacje:** Oprócz szczegółowego instruktażu przeprowadzonego przez wykwalifikowaną osobę, do korzystania z urządzenia nie są potrzebne żadne specjalne kwalifikacje.

**Minimalny wiek:** Urządzenie może być używane wyłącznie przez osoby, które ukończyły 16. rok życia. Wyjątkiem jest stosowanie urządzenia pod nadzorem instruktora w procesie nauki w celu uzyskania pełnego przygotowania do zawodu.

Minimalny wiek użytkownika mogą regulować przepisy lokalne.

**Szkolenie:** Używanie urządzenia wymaga jedynie odpowiedniego instruktażu przeprowadzonego przez wykwalifikowaną osobę lub zapoznania się z instrukcją obsługi. Nie jest potrzebne specjalne szkolenie.

## Ryzyko resztkowe

Nawet przy prawidłowym stosowaniu i zachowaniu wszystkich przepisów bezpieczeństwa nadal może powstać ryzyko resztkowe.

- Rany cięte  
Spowodowane cięciem i podcięciem.  
Nigdy nie używać podkaszarki bez osłony ochronnej.
- Uszkodzenie słuchu  
Dłuższe przebywanie w pobliżu pracującego urządzenia może spowodować uszkodzenie słuchu.
- Obrażenia oczu  
Wyrzucane elementy mogą spowodować obrażenia

oczu.

Nosić okulary ochronne!

- Szkody na zdrowiu wynikające z przenoszenia drgań drogą ręką-ramię w przypadku długiego okresu pracy z urządzeniem lub niewłaściwego przeprowadzenia i oceny.

Pomimo przestrzegania instrukcji obsługi może powstać także niewidoczne ryzyko resztkowe.

## Postępowanie w nagłym przypadku

W przypadku obrażeń udzielić pierwszej pomocy w niezbędnym zakresie i możliwie jak najszybciej wezwać fachową pomoc lekarską. Zabezpieczyć poszkodowanego przed dalszymi obrażeniami i pozostawić go w spokoju. Na wypadek ewentualnego wypadku, zgodnie z normą DIN 13164, w miejscu pracy pod ręką zawsze powinna znajdować się apteczka. Materiał wyjęty z apteczki należy natychmiast uzupełnić. W przypadku wezwania pomocy należy podać następujące informacje:

1. Miejsce, w którym wydarzył się wypadek
2. Rodzaj wypadku
3. Liczba poszkodowanych w wypadku
4. Rodzaj obrażeń

## Symbole



Ostrzeżenie/Uwaga!



Przeczytać instrukcję obsługi



Nosić okulary ochronne!



Stosować ochronniki słuchu!



Nosić obuwie ochronne z ochroną przed przecięciem, antypoślizgową podeszwą i metalowym noskiem!



Przed rozpoczęciem prac związanych z regulacją, czyszczeniem i konserwacją maszyny należy wyjąć wymienny akumulator.



Trzymać z dala od osób postronnych. Na skutek wyrzucanych ciał obcych może dojść do obrażeń.



Chronić przed wilgocią. Nie narażać maszyny na oddziaływanie deszczu.



Kierunek obrotów



Znak zgodności CE



Uszkodzony i/lub przeznaczony do usunięcia sprzęt elektryczny lub elektroniczny należy przekazać punktom zbiórki w celu recyklingu.



Chronić przed wilgocią



Orientacja paczki u góry

#### Akumulator



Chronić akumulator przed gorącym i ogniem



Chronić akumulator przed wodą i wilgocią



Chronić akumulator przed temperaturami powyżej 40°C



Nie wyrzucać akumulatorów z odpadami gospodarstwa domowego



Akumulatory należy utylizować w punkcie zbiórki zużytych baterii, gdzie są one poddawane recyklingowi w sposób przyjazny dla środowiska.

## Ogólne przepisy bezpieczeństwa podczas pracy z elektronarzędziami

### OSTRZEŻENIE

Prosimy o dokładne zapoznanie się z instrukcją obsługi i zawartymi w niej wskazówkami. Brak przestrzegania instrukcji bezpieczeństwa i zawartych w niej wskazówek może być przyczyną porażenia prądem, pożaru i/lub powstania obrażeń. **Proszę zachować na przyszłość wszystkie wskazówki bezpieczeństwa i instrukcje.**

Pojęcie „elektonarzędzie” zastosowane w instrukcji bezpieczeństwa odnosi się do narzędzi elektrycznych zasilanych z sieci (z przewodem zasilającym) oraz z akumulatora (bez przewodu zasilającego).

#### 1) Bezpieczeństwo na stanowisku pracy

- Stanowisko pracy powinno być czyste i odpowiednio oświetlone.** Nieporządek oraz niewłaściwe oświetlenie mogą stać się przyczyną wypadku.
- Elektonarzędzi nie wolno stosować w strefach zagrożonych wybuchem, w których znajdują się palne ciecze, gazy lub istnieje wysokie zapalenie.** Narzędzia elektryczne wywołują iskry, które mogą spowodować zapłon pyłu lub oparów.
- Podczas pracy z użyciem elektronarzędzia należy trzymać dzieci i osoby postronne w bez-**

**piecnej odległości.** W przypadku rozproszenia można stracić kontrolę nad urządzeniem.

#### 2) Bezpieczeństwo elektryczne

- Wtyczka przewodu zasilającego elektronarzędzie musi pasować do gniazdka sieciowego. W żadnym wypadku nie można zmieniać wtyczki. Nie stosować żadnej wtyczki adapterowej razem z uziemionymi elektronarzędziami.** Oryginalne wtyczki i pasujące do nich gniazda zmniejszają ryzyko porażenia prądem elektrycznym.
- Należy unikać kontaktu z uziemionymi powierzchniami takimi jak: rury, instalacje grzewcze, piece lub lodówki.** Jeżeli ciało jest uziemione, istnieje zwiększone ryzyko porażenia prądem.
- Chronić narzędzia elektryczne przed deszczem i wilgocią.** Przedostanie się wody do wnętrza elektronarzędzia zwiększa ryzyko porażenia prądem.
- Nie wolno wykorzystywać kabla do celów niezgodnych z jego przeznaczeniem, np. do przenoszenia, wieszania elektronarzędzia lub ciągnięcia w celu wyjęcia wtyczki z gniazda. Chronić kabel przed wysokimi temperaturami, olejem, ostrymi krawędziami lub ruchomymi częściami urządzeń.** Uszkodzone lub splątane przewody zwiększają ryzyko porażenia elektrycznego.
- Podczas pracy z elektronarzędziem na wolnej przestrzeni stosować wyłącznie przedłużacze, które są odpowiednie do użytkowania w takich warunkach.** Stosowanie się do tych zaleceń zmniejsza ryzyko porażenia prądem.
- Jeżeli nie da się uniknąć pracy z elektronarzędziem w pomieszczeniach wilgotnych, należy zastosować wyłącznik różnicowoprądowy.** Zastosowanie takiego wyłącznika zmniejsza ryzyko porażenia elektrycznego.

#### 3) Bezpieczeństwo ludzi

- Zachować uwagę i stale zdawać sobie sprawę z tego, co się robi. Podchodzić z rozsądkiem do pracy z użyciem elektronarzędzi. Nie wykonywać żadnej pracy w przypadku zmęczenia lub pod wpływem narkotyków, alkoholu lub działania leków.** Chwila nieuwagi podczas pracy z elektronarzędziem może stać się przyczyną bardzo poważnych obrażeń.
- Nosić wyposażenie ochrony osobistej oraz zawsze okulary ochronne.** Stosowanie wyposażenia ochrony osobistej: maski przeciwpyłowej, butów antypoślizgowych, kasku ochronnego lub ochronników słuchu, w zależności od typu i rodzaju zastosowania elektronarzędzia, znacznie zmniejsza ryzyko powstania obrażeń.
- Należy unikać przypadkowego uruchomienia. Przed podłączeniem elektronarzędzia do zasilania elektrycznego i/lub akumulatora, lub jego podniesieniem czy przeniesieniem**

- należy upewnić się, że elektronarzędzie jest wyłączone. Jeżeli podczas przenoszenia elektronarzędzia palec spoczywa na przełączniku lub włączone narzędzie jest podłączone do zasilania elektrycznego, może nastąpić wypadek.
- d) **Przed włączeniem elektronarzędzia usunąć narzędzia nastawcze lub klucze nastawne.** Narzędzie lub klucz znajdujące się w obracającym się elemencie urządzenia mogą być przyczyną wypadku.
- e) **Należy unikać nienaturalnej, wymuszonej postawy ciała. Utrzymywać stabilną pozycję i zawsze starać się zachować równowagę.** Dzięki temu można lepiej kontrolować elektronarzędzie w razie zaistnienia nieprzewidzianej sytuacji.
- f) **Stosować odpowiednią odzież. Nie nosić luźnej odzieży lub biżuterii. Zabezpieczyć włosy, odzież oraz rękawice robocze przed częściami znajdującymi się w ruchu.** Luźna odzież, ozdoby lub długie włosy mogą zostać pochwycone i wciągnięte przez ruchome części.
- g) **Jeżeli można zamontować urządzenia do odsysania lub przechwytywania pyłu, należy zapewnić ich prawidłowe podłączenie i eksploatację.** Zastosowanie odsysania pozwala na zmniejszenie zagrożenia pyłami.
- 4) **Użytkowanie i obsługa elektronarzędzia**
- a) **Nie należy przeciążać urządzenia. Podczas pracy stosować elektronarzędzie zgodnie z jego przeznaczeniem.** Z narzędziem o odpowiedniej mocy pracuje się łatwiej i bezpieczniej.
- b) **Nie należy nigdy stosować elektronarzędzia z uszkodzonym przełącznikiem.** Narzędzie, którego nie można włączyć lub wyłączyć, stwarza zagrożenie i wymaga naprawy.
- c) **Przed przystąpieniem do nastawienia, wymiany wyposażenia lub przed odłożeniem narzędzia należy wyjąć wtyczkę z gniazda i/lub odłączyć akumulator.** Wymienione środki ostrożności zapobiegają przypadkowemu uruchomieniu elektronarzędzia.
- d) **Przechowywać nieużywane elektronarzędzia w miejscu niedostępnym dla dzieci. Nie zezwalać na używanie urządzeń osobom, które nie zostały z nimi zapoznane lub nie zaznały się z instrukcją.** Elektronarzędzia są niebezpieczne, jeżeli korzystają z nich ludzie nieposiadający odpowiedniej praktyki i przeszkolenia.
- e) **Elektronarzędzia należy pielęgnować z najwyższą starannością. Sprawdzić, czy części ruchome funkcjonują prawidłowo i nie zakleszczają się, czy żaden z elementów nie jest pęknięty lub uszkodzony w taki sposób, że dalsza eksploatacja narzędzia staje się niemożliwa. Uszkodzone części należy naprawić lub wymienić przed ponownym zastosowaniem narzędzia.** Wiele wypadków jest spowodowanych źle wykonaną konserwacją.
- f) **Narzędzia skrawające powinny być zawsze ostre i czyste.** Starannie utrzymywane narzędzia skrawające z ostrymi krawędziami mają mniejszą skłonność do zakleszczania się i dają się łatwiej prowadzić.
- g) **Elektronarzędzia, wyposażenie i narzędzia do nich itp. należy stosować zgodnie z przedstawianą instrukcją. Należy przy tym uwzględniać warunki pracy oraz wykonywane czynności.** Używanie elektronarzędzi do innych celów aniżeli przewidziane może stwarzać sytuacje zagrożenia.
- 5) **Stosowanie i postępowanie z narzędziem zasilanym z akumulatora**
- a) **Akumulatory należy ładować wyłącznie w ładowarkach zalecanych przez producenta.** Ładowarka, przewidziana dla określonego rodzaju akumulatora, może spowodować pożar, jeżeli zostanie zastosowana do ładowania akumulatora innego typu.
- b) **W elektronarzędziach stosować właściwe akumulatory.** Zastosowanie innych akumulatorów może spowodować obrażenia oraz zagrożenie pożarowe.
- c) **Nieużywane akumulatory należy przechowywać z dala od spinaczy biurowych, bilonu, kluczy, igieł, śrub lub innych drobnych części metalowych, ponieważ mogą być one przyczyną zwarcia styków.** Zwarcie między stykami akumulatora może powodować nadpalenia lub silne iskrzenie.
- d) **Przy niewłaściwym zastosowaniu z akumulatora może wydostać się płyn akumulatorowy. Należy unikać bezpośredniego kontaktu z nim. W razie przypadkowego dotknięcia miejsce narażone należy dokładnie spłukać wodą. Jeżeli płyn przedostanie się do oczu, należy koniecznie zasięgnąć porady lekarza specjalisty.** Wyciekający płyn akumulatorowy może spowodować podrażnienia skóry lub oparzenia.
- 6) **Serwis**
- a) **Wszelkie naprawy elektronarzędzia należy zlecać tylko wykwalifikowanym fachowcom. Stosować wyłącznie oryginalne części zamienne.** W ten sposób można zapewnić bezpieczną pracę urządzenia.

## Instrukcje bezpieczeństwa dotyczące podkaszarki do trawy

Wszystkie części ciała należy trzymać z dala od ostrza tnącego. Nie należy próbować usuwać ciętego materiału ani trzymać przeznaczanego do cięcia materiału, gdy noże się poruszają. Zakleszczony materiał cięty należy usuwać tylko wtedy,

**gdy urządzenie jest wyłączone, a akumulator wyjęty.** Chwila nieuwagi podczas używania nożyc do żywopłotu może spowodować poważne obrażenia ciała.

**Podkaszarkę do trawy należy nosić za rękojeść, gdy ostrze jest nieruchome. W przypadku transportu lub przechowywania podkaszarki do trawy należy zawsze wyjąć akumulator.** Ostrożne obchodzenie się z urządzeniem zmniejsza niebezpieczeństwo zranienia ostrzem.

## Dalsze instrukcje bezpieczeństwa

Dzieci, osoby postronne oraz zwierzęta powinny podczas pracy urządzenia znajdować się w bezpiecznej odległości. Minimalny odstęp bezpieczeństwa wynosi 5 m.

Zawsze trzymać ręce i stopy z dala od urządzenia tnącego, w szczególności podczas włączania silnika.

Stosować właściwe środki ochrony osobistej takie jak: obuwie z podeszwami antypoślizgowymi, solidne długie spodnie, rękawice, okulary ochronne oraz ochronniki słuchu!

Nie nosić luźnej odzieży lub biżuterii. Włosy, odzież oraz rękawice robocze trzymać z dala od ruchomych części, gdyż mogą one zostać przez nie przechwycone. Nie używać urządzenia bez obuwia lub w obuwiu niepełnym.

Podczas pracy z urządzeniem zawsze zadbać o odpowiednie oświetlenie bądź dobre warunki świetlne.

Należy zachować ostrożność, by zapobiec obrażeniom spowodowanym przez urządzenia tnące.

Maszynę uruchamiać tylko wtedy, gdy znajduje się ona w normalnej pozycji roboczej.

Podczas pracy z maszyną należy zawsze przyjmować bezpieczną i stabilną postawę ciała.

Uwaga przy schodzeniu, niebezpieczeństwo przewrócenia!

W przypadku zablokowania urządzenia należy je natychmiast wyłączyć, a następnie usunąć przedmiot.

Przed rozpoczęciem prac należy przeszukać powierzchnie pod kątem ukrytych obiektów lub żywych organizmów.

Nie używać urządzenia do koszenia trawy, która nie znajduje się na ziemi, np. trawy rosnącej na murach, skałach itp.

Nie wolno przejeżdżać pracującym urządzeniem po drogach żwirowych ani ścieżkach.

Podczas pracy trzymać urządzenie mocno obydwiema rękami i w pewnej odległości od ciała.

Przed włożeniem akumulatora należy upewnić się, że urządzenie jest wyłączone.

Nie wolno blokować wyłącznika/wyłącznika ani wyłącznika bezpieczeństwa.

### OSTRZEŻENIE! Niebezpieczeństwo urazu!

Po wyłączeniu głowica tnąca obraca się jeszcze przez kilka sekund. Trzymać ręce i stopy z daleka.

 Przed każdym uruchomieniem urządzenia należy sprawdzić wszystkie połączenia śrubowe i wtykowe oraz zabezpieczenia, a także to, czy części ruchome poruszają się bez oporu.

 Stanowczo zabrania się demontażu, zmiany urządzeń ochronnych znajdujących się na maszynie lub korzystania niezgodnie z przeznaczeniem oraz montowania urządzeń ochronnych innych producentów.

 Urządzenie nie może być używane, jeżeli jest uszkodzone lub gdy uszkodzone są urządzenia zabezpieczające. Wymieniać części zużyte i uszkodzone.

Nie używać urządzenia w pobliżu palnych cieczy lub gazów. W razie zwarcia powstaje zagrożenie pożarowe lub wybuchu.

 Ostrzeżenie To elektronarzędzie wytwarza podczas pracy pole elektromagnetyczne. W pewnych okolicznościach pole to może zakłócać działanie aktywnych lub pasywnych implantów medycznych. Aby zmniejszyć ryzyko poważnych lub śmiertelnych obrażeń zalecamy, by przed uruchomieniem urządzenia osoby z implantami medycznymi skonsultowały się w tej kwestii z lekarzem i producentem implantu medycznego.

## Akumulator

W przypadku niewłaściwego użytkowania akumulatora lub używania uszkodzonego akumulatora mogą wyostać się z niego opary. Zapewnić świeże powietrze i w razie wystąpienia dolegliwości skonsultować się z lekarzem. Opary mogą podrażniać drogi oddechowe.



### Niebezpieczeństwo pożaru! Niebezpieczeństwo wybuchu!

Nigdy nie używać uszkodzonych, wadliwych lub zdeformowanych akumulatorów. Nigdy nie otwierać, nie uszkadzać ani nie upuszczać akumulatora.

Nigdy nie ładować akumulatorów w pobliżu kwasów i wysoce łatwopalnych materiałów.

Chronić akumulator przed gorącem i ogniem. Używać akumulatora tylko w temperaturze otoczenia od 10°C do +40°C.

Nigdy nie kłaść go na grzejnikach ani nie wystawiać na długotrwałe działanie promieni słonecznych.

Po intensywnym obciążeniu pozostawić do schłodzenia.

Zwarcie – nie należy mostkować styków akumulatora z metalowymi częściami.

W przypadku utylizacji, transportu lub przechowywania akumulator musi być zapakowany (plastikowa torba, pudełko) lub styki muszą zostać zaklejone taśmą.

## Instrukcje robocze

Akumulatory dostarczane są tylko w stanie częściowego naładowania i przed pierwszym użyciem muszą zostać w pełni naładowane.

- Podładować akumulator, jeśli urządzenie działa zbyt wolno lub zatrzymuje się.
- Akumulator litowo-jonowy można ładować w dowolnym momencie bez skrócenia jego żywotności. Przerwanie procesu ładowania nie powoduje uszkodzenia akumulatora.
- Akumulator litowo-jonowy jest chroniony przed głębokim rozładowaniem przez „electronic-cell protection” (elektroniczną ochronę ogniw).
- Znacznie krótszy czas pracy naładowanego akumulatora oznacza, że akumulator się wyczerpał i należy go wymienić.  
Do akumulatora używać wyłącznie oryginalnych części zamiennych.

## Konserwacja



Przed rozpoczęciem prac związanych z regulacją, czyszczeniem i konserwacją maszyny należy wyjąć wymienny akumulator.

Naprawy i prace, które nie zostały opisane w tej instrukcji, należy powierzać wyłącznie odpowiednio wykwalifikowanym pracownikom.

Używać tylko oryginalnego wyposażenia i części zamiennych.

Utrzymywać stale w czystości maszynę, a zwłaszcza kanały wentylacyjne. Nigdy nie kierować strumienia wody na korpus urządzenia!

Nie czyścić maszyny ani jej komponentów rozpuszczalnikami lub cieczami łatwopalnymi bądź trującymi. Do czyszczenia należy wykorzystywać zwilżoną szmatkę.

Po każdym zastosowaniu należy oczyścić podkaszarkę do trawy, usunąć resztki trawy.

Sprawdzić działanie urządzenia tnącego.

Tylko regularnie konserwowane i starannie utrzymywane urządzenie może spełniać w zadowalający sposób warunki, do których zostało przeznaczone. Brak właściwej konserwacji i pielęgnacji może powodować trudne do przewidzenia wypadki i obrażenia.

W razie potrzeby nasze części zamienne można znaleźć w Internecie na stronie [www.guede.com](http://www.guede.com).

Przechowywać urządzenie w suchym miejscu.

## Utylizacja

Wskazówki dotyczące utylizacji wynikają z piktogramów zamieszczonych na urządzeniu lub opakowaniu.



Uszkodzone i/lub przeznaczone do utylizacji urządzenia należy przekazać do specjalnych punktów zbiórki w celu recyklingu.

### Akumulatory należy utylizować w sposób przyjazny dla środowiska

Akumulatory litowo-jonowe podlegają obowiązkowi unieszkodliwiania odpadów. Uszkodzone akumulatory oddać do utylizacji specjalistycznemu zakładowi. Akumulatory należy wyjąć z urządzenia przed ich zełmowaniem. W przypadku wycieku toksycznych oparów lub cieczy uszkodzone akumulatory mogą szkodzić środowisku naturalnemu i zdrowiu. Dlatego nigdy nie należy wysyłać uszkodzonego akumulatora pocztą itp. Skontaktować się z lokalnym zakładem utylizacji odpadów.

Akumulatory należy usuwać w stanie rozładowanym. Zalecamy zaklejenie biegunów taśmą klejącą, aby zabezpieczyć je przed zwarcieniem. Nie otwierać akumulatora.

### Usuwanie opakowania transportowego

Opakowanie chroni urządzenie przed szkodami transportowymi. Materiały opakowania są z reguły dobrane z uwzględnieniem zasad ochrony środowiska, jak i aspektów technicznych techniki utylizacji. Dlatego też nadają się do recyklingu. Wprowadzenie opakowania z powrotem do obiegu materiału oszczędza surowce i zmniejsza ilość odpadów. Elementy opakowania (np. folie, Styropor®) mogą być szkodliwe dla dzieci.

**Zagrożenie uduszeniem!**

Należy przechowywać elementy opakowania poza zasięgiem dzieci i usuwać je możliwie jak najszybciej.

**Gwarancja**

Okres gwarancji wynosi 12 miesięcy w przypadku użytkowania komercyjnego, a 24 miesiące dla użytkowników indywidualnych i rozpoczyna się on w momencie zakupu urządzenia.

Gwarancja dotyczy wyłącznie wad materiałowych i błędów zaistniałych w procesie produkcji. W przypadku roszczeń z tytułu wad towaru należy, zgodnie z warunkami gwarancji, przedstawić dowód zakupu z datą sprzedaży.

Gwarancja nie obejmuje niewłaściwego zastosowania, np.: przeciążenia urządzenia, zastosowania z użyciem siły, uszkodzeń na skutek działania czynników zewnętrznych lub przez ciała obce. Gwarancja nie obejmuje również nieprzestrzegania instrukcji obsługi i zwykłego zużycia części.

**Ważne informacje dla klientów**

Należy zwrócić uwagę na to, że przesyłka zwrotna w trakcie okresu obowiązywania gwarancji, a także po jej upływie powinna z zasady następować w oryginalnym opakowaniu. W ten sposób będzie można uniknąć szkód transportowych i ominąć często kontrowersyjne regulacje prawne. Urządzenie jest chronione w sposób optymalny tylko w oryginalnym kartonie, co zapewnia sprawne rozpatrzenie reklamacji.

**Serwis**

Czy mają Państwo pytania natury technicznej? Może chodzi o reklamację? Czy potrzebują Państwo części zamiennych lub instrukcji obsługi? Na głównej stronie firmy Güde GmbH & Co. KG ([www.guede.com](http://www.guede.com)) w dziale Serwis udzielimy Państwu pomocy szybko i bez zbędnej biurokracji. Prosimy pozwolić nam sobie pomóc. Aby w przypadku reklamacji można było dokładnie zidentyfikować Państwa urządzenie, prosimy o podanie numeru seryjnego oraz numeru artykułu i roku produkcji. Wszystkie te dane znajdują się na tabliczce znamionowej. Aby te dane stałe mieć pod ręką, proszę wprowadzić je poniżej.

Numer seryjny:

Numer artykułu:

Rok produkcji:

Tel.: +49 (0) 79 04 / 700-360  
Faks: +49 (0) 79 04 / 700-51999  
E-mail: [support@ts.guede.com](mailto:support@ts.guede.com)

## Usuwanie błędów

Usterka	Przyczyna	Środek zaradczy
<b>Podkaszarka do trawy nie tnije lub tnije nieprawidłowo</b>	Zużyte lub zbyt krótkie ostrze	Wymienić ostrze → [4]
	Ostrze złamane	Wymienić ostrze → [4]
	Urządzenie tnące zabrudzone	Wyczyścić urządzenie tnące
<b>Podkaszarka do trawy silnie wibruje</b>	Ostrze zbyt mocno zużyte lub uszkodzone, to powoduje niewyważenie	Wymienić ostrze → [4]
<b>Podkaszarka do trawy się nie uruchamia</b>	Akumulator pusty	Naładować akumulator
	Nieprawidłowo włożony akumulator	Prawidłowo włożyć akumulator → [7]
	Blokada silnika	Usunąć blokadę i uruchomić urządzenie ponownie
	Akumulator za zimny/za gorący	Pozwolić akumulatorowi się ogrzać/schłodzić
	Włącznik/wyłącznik uszkodzony	W razie uszkodzeń zlecić naprawę w specjalistycznym warsztacie.
<b>Podkaszarka do trawy zatrzymuje się</b>	Akumulator przeciążony	Pozwolić, by akumulator ostygł i uruchomić urządzenie ponownie
	Akumulator uszkodzony	Wymienić akumulator
	Akumulator pusty	Naładować akumulator
<b>Podkaszarka do trawy do trawy pracuje z przerwami</b>	Włącznik/wyłącznik uszkodzony	W razie uszkodzeń zlecić naprawę w specjalistycznym warsztacie.

**Original – EG-Konformitätserklärung**

Hiermit erklären wir, dass die nachfolgend bezeichneten Geräte aufgrund ihrer Konzipierung und Bauart sowie in den von uns in Verkehr gebrachten Ausführungen den einschlägigen, grundlegenden Sicherheits- und Gesundheitsanforderungen der EG-Richtlinien entsprechen.

Bei einer nicht mit uns abgestimmten Änderung der Geräte verliert diese Erklärung Ihre Gültigkeit.

**Translation of the EC-Declaration of Conformity**

We, hereby declare the conception and construction of the below mentioned appliances correspond - at the type of construction being launched - to appropriate basic safety and hygienic requirements of EC Directives.

In case of any change to the appliance not discussed with us the Declaration expires.

**Traduction de la déclaration de conformité CE**

Nous déclarons par la présente, que les appareils indiqués ci-dessous répondent, du point de vue de leur conception, construction et réalisation ainsi que leur mise sur le marché, aux exigences fondamentales en matière de santé et d'hygiène des directives CE. Toute modification de l'appareil non autorisée entraîne la perte de validité de la présente déclaration.

**Traduzione della dichiarazione di conformità CE**

Dichiaro con il presente noi, che la concezione e costruzione degli apparecchi elencati, nelle realizzazioni che stiamo introducendo alla vendita, sono conformi ai requisiti principali delle direttive CE sulla sicurezza ed igiene.

Nel caso della modifica dell'apparecchio da noi non autorizzata, la presente dichiarazione perde la propria validità.

**Vertaling van de EG-Conformiteitverklaring**

Hiermede verklaren wij, dat de genoemde machine, op grond van zijn ontwerp en bouwwijze, evenals de door ons in omloop gebrachte uitvoeringen, aan de desbetreffende fundamentele veiligheids- en gezondheidverordeningen van de EG-richtlijnen voldoen. Bij een niet met ons overeengekomen wijziging aan het apparaat verliest deze verklaring haar geldigheid.

**Překlad prohlášení o shodě EU**

Tímto prohlašujeme my, že koncepce a konstrukce uvedených přístrojů v provedeních, která uvádíme do oběhu, odpovídá příslušným základním požadavkům směrnice EU na bezpečnost a hygienu. V případě změny přístroje, která s námi nebyla konzultována, ztrácí toto prohlášení svou platnost.

**Peklad vyhlásenie o zhode EÚ**

Týmto vyhlasujeme my, že koncepcia a konštrukcia uvedených prístrojov vo vyhotoveniach, ktoré uvádzame do obehu, zodpovedá príslušným základným požiadavkám smernice EÚ na bezpečnosť a hygienu. V prípade zmeny prístroja, ktorá s nami nebola konzultovaná, stráca toto vyhlásenie svoju platnosť.

**Fordítás az azonosági nyilatkozat EU**

Ezzel kijelentjük mi, hogy a lentiekben megjelölt gépipari termék, koncepciója és tervezése, az általunk forgalomba kerülő kivitelezésben, megfelel az EU illetékes biztonsági és higiéniai szabályzatok alapkövetelményeinek. A gépen, a velünk való konzultáció nélküli végzett változások esetén, a jelen nyilatkozat érvényességét veszti.

**Prevod izjava o ustreznosti EU**

S tem izjavljamo, da koncepcija in zgradba spodaj navedenih naprav v izvedbah, ki jih uvajamo na trg, odgovarja pristojnim osnovnim zahtevam smernic EU za varnost in higieno. V primeru spremembe naprave, o kateri se niste posvetovali z nami, ta izjava izgubi svojo veljavnost.

**Prevođenje u Izjava o sukladnosti EU**

Ovime izjavljujemo da koncepcija i konstrukcija navedenih strojeva u izvedbi u kojoj se isti puštaju u promet, udovoljavaju odgovarajućim osnovnim zahtjevima smjernica EU u području sigurnosti i higijene. Ova Izjava prestaje važiti u slučaju promjene opreme izvršene bez naše suglasnosti.

**Превод на Декларация за съответствие с ЕС**

С това декларираме ние, че концепцията и конструкцията на посочените уреди в изпълнения, които пускаме в обръщение, отговарят на съответните изисквания на инструкциите на ЕС за безопасност и хигиена. В случай на изменение на уреда, което не е било консултирано с нас, тази декларация губи своята валидност.

**Traducere a declarație de conformitate UE**

Prin prezenta noi declarăm, că concepția și construcția utilajelor prezentate, în execuția în care sunt puse în circulație, sunt conforme cu exigențele de bază aferente directivelor UE privind securitatea și igiena. În cazul modificărilor pe utilaj care nu au fost consultate cu noi, prezenta declarație își pierde valabilitatea.

**Prevođenje u Izjava o usklađenosti sa propisima EU**

Ovim izjavljujemo da koncepcija i konstrukcija navedenih uređaja, a u izvedbi u kojoj se isti puštaju u promet, zadovoljavaju odgovarajuće osnovne zahteve iz direktiva EU u vezi sa sigurnošću i higijenom. Ova izjava prestaje da važi u slučaju promena na opremi izvršenih bez naše saglasnosti.

**Tłumaczenie Deklaracji zgodności WE**

Niniejszym oświadczamy, my że koncepcja i konstrukcja przedstawionych poniżej urządzeń w wersji, która jest wprowadzona do obiegu, odpowiada stosownym podstawowym wymagom dyrektyw UE dotyczących bezpieczeństwa i higieny. Niniejsza deklaracja przestaje obowiązywać w przypadku zmiany urządzenia, która nie została z nami skonsultowana.

**AT uygunluk beyanı tercümesi**

Beyan ederiz ki aşağıda belirtilen piyasaya sürdüğümüz modelerin tasarım ve yapıları itibarıyla güvenlik ve hijyen ile ilgili AB yönetmeliklerine uygun olduğuna beyan ederiz. Aletlerde bize danışılmadan yapılacak bir değişiklik durumunda işbu beyanname geçerliğini yitirir.



**RASENTRIMMER**

Grass trimmer | Coupe-bordures à accu | Tagliaerba a filo con accumulatore | Strimmer | Strunová sekačka | Akumulátorový vyžinač | Fűkasza | Nitna kosilnica | Nitna kosilica | | Акумуляторен струнен тример | Cositoare cu acumulator de tuns iarba | Nitna kosilica | Podkaszarka do trawy

**58599 RT 18-0****Einschlägige EG-Richtlinien**

Appropriate EU Directives | Directives CE applicables | Prohlášení o shodě EU | Vyhlásenie o zhode EÚ | Desbetreffende EG-Richtlijnen | Direttive CE applicabili | Illetékes EU előírások | Primjenjive smjernice EU | Uprabne smernice EU | Directivele UE aferente | Съответни наредби на ЕС | Primjenjive smjernice EU | Stosowne dyrektywy UE | Илгилі AB yönetmelikleri

- 2014/35/EU  2014/30/EU  
 1935/2004/EC  1907/2006/EC  
 2011/65/EC ROHS  2016/426/EU  
 89/686/EEC (PPE)  2014/29/EU  
 2006/42/EC  2015/1188/EU

 **Annex IV**

Notified Body Name:  
No: Address:

Type Ex. Cert.-No.:

**L<sub>WA</sub> 96 dB (A)**

- 97/68/EC\_ & 2016/1628/EU  
Emission No.:

 **2000/14/EC\_2005/88/EC****Konformitätsbewertungsverfahren**

Method of compliance assessment | Méthodes d'évaluation de la conformité | Modo di valutazione della conformità | Conformiteitsbeoordelingsprocedure | Způsob posouzení shody | Spůsob posúdenia zhody | Az azonosság megítélésének a módja | Način presoje istovetnosti | Način ocenjanja sukladnosti | Начин на обсъждане на съответствие | Modul de evaluare a conformității | Način ocenjanja uskladenosti | Uygunluk değerlendirme usulü | Metoda oceny zgodności **Annex VI**

Wolpertshausen, 21.11.2018

**L<sub>WA</sub> 91,9 dB (A)****Helmut Arnold**

**Geschäftsführer** | Managing Director | Gérant | Amministratore delegato | Bedrijfsleider | Jednatel | Konateľ | Ügyvezető igazgató | Direktro | Direktor | Управител | Administrator | Direktor | Sirket temsilcisi | Durektor  
 Güde GmbH & Co. KG, Birkichstraße 6, 74549 Wolpertshausen, Germany

**Joachim Bürkle**

GÜDE GmbH &amp; Co. KG, Birkichstraße 6, 74549 Wolpertshausen, Germany

**Bevollmächtigt die technischen Unterlagen zusammenzustellen.**

Authorized to compile the technical file | Autorisé à compiler la documentation technique | Autorizzato alla preparazione della documentazione tecnica | Gemachtigd voor samenstelling van de technische documenten +) Zplnomocnen k sestavování technických podkladů. | Splnomocnený zostaviť technické podklady. | Műszaki dokumentáció összeállításra felhatalmazva | Pooblaščen za izdelavo spisov tehnične dokumentacije. | Ovlašten za formiranje tehničke dokumentacije. | Упълномощен за съставяне на техническата документация | İmputernicit să elaboreze documentația tehnică. | Ovlašten za formiranje tehničke dokumentacije. | Teknik evrakları hazırlamakla görevlendirilmistir. | Upelnomocniony do zestawienia danych technicznych

**Angewandte harmonisierte Normen**

Harmonised standards used | Normes harmonisées applicables | Použité harmonizované normy | Použité harmonizované normy | Gebruikte harmoniserende normen | Applicate norme armonizzate | Használt harmonizált normák | Primijeni harmonizirani standardi | Uporabljeni usklajeni standardi | Norme armonizate folosite | Използвани хармонизирани норми | Primijeni harmonizirani standardi | Wykorzystane zharmonizowane normy | Kullanılan uyum normları

**EN 60335-1:2012/A13:2017****EN 50636-2-91:2014****AFPS GS 2014:01 PAK****EN 55014-1:2017****EN 55014-2:2015****Garantierter Schallleistungspegel**

Guaranteed sound power level | Niveau de puissance acoustique garanti | Livello di potenza sonora garantito | Gegarandeerd geluidsdrukniveau | Zaručená hladina akustického výkonu | Garantovaná hladina akustického výkonu | Garantált akusztikus teljesítményszint | Zajamčena ravan akustične zmogljivosti | Garantirana razina akustične snage | Гарантирано ниво на звукова мощност | Nivelul garantat al puterii sunetului | Garantovani nivo akustične snage | Garanti edilen gürlütlü emisyonu seviyesi | Gwarantowany poziom mocy akustycznej

**Gemessener Schallleistungspegel**

Measured sound power level | Niveau de puissance acoustique mesuré | Livello di potenza sonora misurato | Gemeten geluidsdrukniveau | Naměřená hladina akustického výkonu | Nameraná hladina akustického výkonu | Mért akusztikus teljesítményszint | Zajamčena ravan akustične zmogljivosti | Izmerjena razina akustične snage | Измерено ниво на звукова мощност | Nivel măsurat al puterii sunetului | Izmereni nivo akustične snage | Ölçülen gürlütlü emisyonu seviyesi | Zmierzony poziom mocy akustycznej





GÜDE GmbH & Co. KG  
Birkichstrasse 6  
74549 Wolpertshausen  
Deutschland  
Tel.: +49-(0)7904/700-0  
Fax.: +49-(0)7904/700-250  
eMail: [info@guede.com](mailto:info@guede.com)

