

BEDIENUNGSANLEITUNG

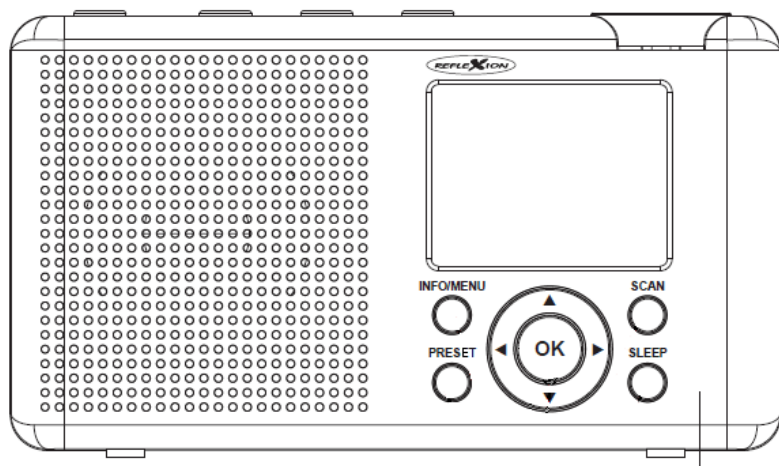

Tragbares DAB+ / UKW Radio
mit wieder aufladbaren Akku / Kopfhöreranschluss

Model Nr.: TRA23DAB



Lesen Sie die gesamte Anleitung des Gerätes sorgfältig durch, bevor Sie das Gerät benutzen. Bewahren Sie die Anleitung für den weiteren Gebrauch gut auf.



INHALTSVERZEICHNIS TRA23DAB

SICHERHEITSHINWEISE	3
KOPFHÖRER WARNHINWEIS	4
LIEFERUMFANG	4
STROMVERSORGUNG	5
AKKULADEVORGANG	5
BEZEICHNUNG DER BEDIENELEMENTE	6
BASISFUNKTION	8
DAB MODUS	8
FM (UKW) MODUS	9
TECHNISCHE DATEN: TRA23DAB	14
ENTSORGUNGSHINWEISE	14
VEREINFACHTE EU-KONFORMITÄTSERKLÄRUNG	14
GEWÄHRLEISTUNG	15

SICHERHEITSHINWEISE



- Das Ausrufezeichen im Dreieck weist den Benutzer auf wichtige Bedienungs- und Wartungsanweisungen (Service) in diesem Handbuch hin. Diese sind unbedingt zu befolgen.



- Setzen Sie das Gerät weder Feuchtigkeit noch Regen aus.



- Das Gerät besitzt zum Laden des integrierten Akkus eine DC5V Ladebuchse. Die Verwendung anderer oder höherer Spannungen kann zum defekt führen.



- Stellen Sie das Gerät so auf, dass immer eine ungestörte Frischluftzufuhr sichergestellt ist. Stellen Sie das Gerät keines Falls auf Teppiche und in der Nähe von Gardinen auf und bauen Sie es nicht in Bücherregale ein.



- Setzen Sie das Gerät weder direkter Sonneneinstrahlung noch Wärmequellen wie z.B. Heizungen und offenen Feuerquellen aus.

- 1) Lesen Sie diese Bedienungsanleitung, bevor Sie versuchen, das Gerät anzuschließen oder zu bedienen.
- 2) Diese Bedienungsanleitung zum späteren Nachschlagen gut aufbewahren.
- 3) Das Gerät darf keinem Tropf oder Spritzwasser ausgesetzt werden und es dürfen keine mit Flüssigkeiten gefüllten Gegenstände wie Vasen auf oder in der Nähe des Gerätes aufgestellt werden.
- 4) Keine offenen Flammen wie Kerzen auf das Gerät stellen und das Gerät von offenen Flammen fernhalten.
- 5) Kinder sollten beaufsichtigt werden, um sicherzustellen, dass sie nicht mit dem Gerät spielen.
- 6) Die Belüftung darf nicht durch Abdecken der Lüftungsöffnungen behindert werden.
- 7) Stellen Sie sicher, dass das Gerät zum Laden des integrierten Akkus nur an eine DC 5V Stromquelle angeschlossen werden darf. Bei Verwendung höherer Spannung

kann es zum defekt des Gerätes kommen.

- 8) Nur Zubehör und Ersatzteile verwenden die vom Hersteller frei gegeben sind.
- 9) Installieren Sie das Gerät gemäß den Anweisungen des Herstellers.
- 10) Stellen Sie das Gerät nur in ausreichend belüfteten Umgebungen auf.
- 11) Stellen Sie das Gerät auf eine ebene und stabile Oberfläche.
- 12) Nicht Temperaturen über 40°C aussetzen.
- 13) Entsorgen Sie verbrauchte Batterien oder defekte Akkus umweltgerecht.
- 14) Reinigen Sie das Gerät nur mit einem trockenen Tuch.
- 15) Bei Gewitter oder wenn das Gerät für längere Zeit nicht genutzt wird trennen Sie das Gerät vom Stromnetz.
- 16) Dieses Gerät hat keine vom Benutzer zu wartenden Teile. Versuchen Sie nicht, dieses Gerät selbst zu reparieren. Nur qualifiziertes Servicepersonal darf die Wartung durchführen. Bei einem Defekt setzen Sie sich mit Ihrem Händler oder dem Herstellerservice in Verbindung.
- 17) Beachten Sie speziell bei der Bedienung des Gerätes durch Kindern, dass keine Gegenstände in die Geräteöffnungen gesteckt werden dürfen.
- 18) Stellen Sie das Gerät nicht in der Nähe von Fernsehgeräten, Lautsprechern und anderen Objekten, die starke Magnetfelder erzeugen.
- 19) Lassen Sie das Gerät nicht unbeaufsichtigt, wenn es benutzt wird.

KOPFHÖRER WARNHINWEIS

Um Gehörschäden vorzubeugen, vermeiden Sie längeres hören mit erhöhter Lautstärke. Stellen Sie sicher, dass eine geringe Lautstärke eingestellt ist und das Gerät ausgeschaltet ist, wenn Sie es unbeaufsichtigt lassen.

LIEFERUMFANG

Gerät (TRA23DAB)	1x
Bedienungsanleitung	1x
USB Kabel	1x

Alle Angaben ohne Gewähr.

Änderungen von Design und Spezifikation auch ohne Vorankündigung vorbehalten

STROMVERSORGUNG

Dieses Gerät besitzt einen wieder aufladbaren 1200mAh Lithium Akku. Laden Sie das Gerät vor dem ersten Gebrauch vollständig auf (ca. 4 Stunden).

- **Niedriger Ladezustand:** Die Ladeanzeige im Display blinkt
- **Ladevorgang:** Die LED auf der Geräterückseite leuchtet rot.
- **Akku voll aufgeladen:** Die LED auf der Geräterückseite leuchtet grün.

Hinweis:

- Der Ladezustand wird wenn das Gerät eingeschaltet ist rechts oben im Display angezeigt.

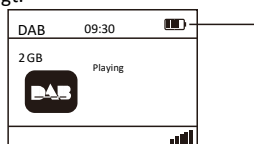

- Es wird empfohlen das Gerät alle 2-3 Monate einmal aufzuladen, um einen Verlust der Akkuleistung zu vermeiden.

AKKULADEVORGANG



1. Stecken Sie das USB Kabel mit der passenden Seite in die USB DC Buchse.
2. Die andere Seite vom USB Kabel schließen Sie an eine DC 5V Stromquelle (nicht im Lieferumfang enthalten) an.
3. Die LED auf der Geräterückseite leuchtet während des Ladevorgangs rot.
4. Ist der Akku voll aufgeladen leuchtet die LED auf der Geräterückseite grün.
5. Ist das Gerät voll aufgeladen ziehen Sie das USB Kabel vom Gerät ab.

Hinweis:

- **Der Akku ist fest eingebaut und darf nur durch qualifiziertes Service Personal getauscht werden.**

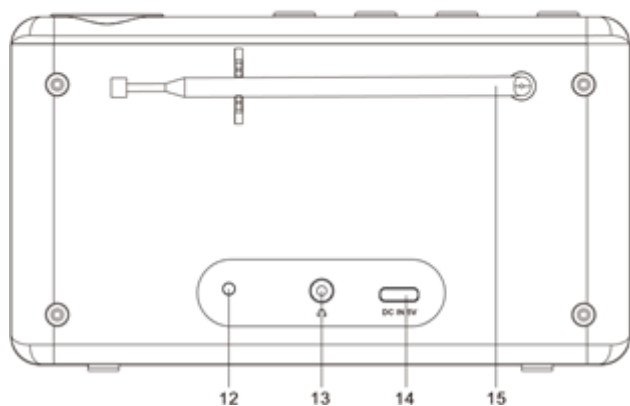
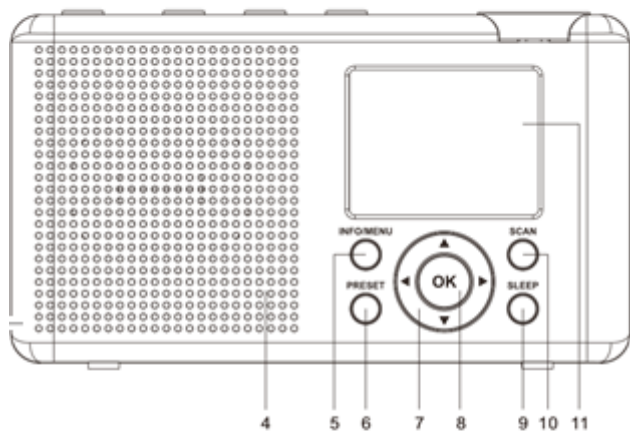
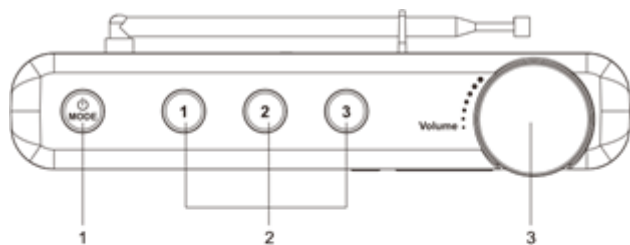
BEZEICHNUNG DER BEDIENELEMENTE











1. [ / MODE]
[]
 - **Einschalten:** ca. 3 Sekunden gedrückt halten.
 - **Ausschalten:** ca. 3 Sekunden gedrückt halten.

[MODE]

 - Im eingeschalteten Zustand kurz drücken, um zwischen UKW und DAB zu wechseln.
2. **[PRESET SCHNELLWAHLTASTEN (1, 2, 3)]**
 - Schnellwahltasten für die gespeicherten Preset Sender.
3. **[VOLUME]**
 - Drehen Sie den Lautstärkeregel, um die Lautstärke einzustellen.
4. **[LAUTSPRECHER]**
 - Musikausgabe
5. **[INFO/MENU]**
[INFO]
 - Im DAB oder UKW Modus wiederholt drücken, um die Radio Informationen durchzuschalten.

[MENU]

 - Taste für ca. 3 Sekunden gedrückt halten, um das Gerätemenü zu öffnen.
6. **[PRESET]**
 - Kurzer Tastendruck, um die Preset-Liste zu öffnen.
 - Ca. für 3 Sekunden gedrückt halten, um den aktuell ausgewählten DAB/UKW Radio Sender als Preset zu speichern.
7. [   ]
[ ]
 - Menü navigieren: Links / Rechts
 - UKW Modus: Im UKW Modus die Frequenz manuell verstellen.
 - UKW Modus: Für ca. 3 Sekunden gedrückt halten, um den nächsten Sender zu suchen.

[ ]

 - Menü navigieren: Hoch / Runter
 - DAB/UKW Modus: Preset Radio Sender auswählen.
8. **[OK]**
 - Menü-Auswahl bestätigen.
9. **[SLEEP]**
 - Schnellauswahl für die Sleep-Timer Funktion.

10. **[SCAN]**
 - Drücken um im UKW / DAB Modus den Suchlauf zu starten.
11. **[DISPLAY]**
 - 2,4“ Farb-Display.
12. **[LED LADEANZEIGE]**
 - Zeigt den Ladestatus an.
13. **[KOPFHÖRERBUCHSE]**
 - 3,5mm Kopfhörerbuchse
14. **[USB LADEBUCHSE]**
 - USB Typ C Ladebuchse 5V 1A.
15. **[TELESKOP-ANTENNE]**
 - Antenne für den DAB / UKW Empfang.

BASISFUNKTION

GERÄT EINSCHALTEN:

- Um das Gerät einzuschalten halten Sie die Taste [ / **MODE**] für ca. 3 Sekunden gedrückt.

GERÄT AUSSCHALTEN:

- Um das Gerät auszuschalten halten Sie die Taste [ / **MODE**] für ca. 3 Sekunden gedrückt.

MODUS AUSWÄHLEN:

- Drücken Sie die Taste [ / **MODE**], um den Modus auszuwählen.
FM (UKW) / DAB

EINSTELLUNG DER LAUTSTÄRKE

- Drehen Sie den Drehregler [**VOLUME**], um die Lautstärke zu erhöhen oder zu verringern.

EINEN KOPFHÖRER VERWENDEN

- Stecken Sie Ihren Kopfhörer (nicht enthalten) in den 3,5mm **[KOPFHÖRERANSCHLUSS]** auf der Geräterückseite.
- Der Lautsprecher des Gerätes wird automatisch deaktiviert.

DAB MODUS

Radio-Modus ändern:

1. Wenn das Radio eingeschaltet ist, drücken Sie die Taste [ / **MODE**] und wählen Sie den DAB Modus aus.

DAB-Sendersuche:

1. Wenn das Radio zum ersten Mal eingeschaltet wird, startet der Suchlauf automatisch.
2. Nach Abschluss des Scanvorgangs wird der erste Sender angezeigt und abgespielt.
3. Wenn kein DAB Sender gefunden wurde oder um einen neuen Suchlauf zu starten, drücken Sie kurz die **[Scan]** Taste. Der Scanvorgang wird erneut gestartet.

DAB-Sender auswählen:

1. Drücken Sie die Taste [**◀ / ▶**], um einen andere DAB Sender auszuwählen.
2. Drücken Sie die Taste **[OK]**, um zu bestätigen.
3. Der DAB Sender wird wiedergegeben.

DAB MENÜ

1. Wenn Sie einen DAB Sender hören, halten Sie die **[INFO / MENU]** Taste für ca. 3 Sekunden gedrückt, um das Hauptmenü aufzurufen.

Hinweis:

- Um die letzte Menüebene zu verlassen oder zurückzukehren, drücken Sie die Taste **[INFO / MENU]**.
- Wenn innerhalb von 30 Sekunden keine Bedienung erfolgt kehrt das Radio in den letzten Wiedergabemodus zurück.

2. Die folgenden Menüpunkte stehen zur Auswahl:

Suchlauf

Startet einen neuen DAB Suchlauf

Manuelle Suche

Starteten Sie die manuelle Suche. Anschließend können Sie die Frequenz zwischen 5A und 13F auswählen und die verfügbare Frequenz manuell scannen.

Löschen

Wählen Sie diesen Menüpunkt aus um Sender ohne Empfang zu löschen.

FM (UKW) MODUS

Radio Modus ändern:

1. Wenn das Radio eingeschaltet ist, drücken Sie die Taste [**⏻ / MODE**] und wählen Sie den UKW (FM) Modus aus.

Hinweis:

- Der Empfang hängt vom Aufstellungsort ab.

Manuelle Suche

Verwenden Sie die Taste [**◀ / ▶**], um die Frequenz in 0,05 MHz schritten manuell einzustellen.

UKW (FM)-Sendersuche:

1. Um den Suchlauf zu starten drücken Sie kurz die Taste **[Scan]**.
2. Der Suchlauf beginnt.
3. Nach Abschluss des Scanvorgangs wird der erste Sender angezeigt und abgespielt.
4. Wenn kein Sender gefunden wurde wechseln Sie den Standort des Gerätes oder verändern die Ausrichtung der Antenne.

UKW (FM) MENÜ

1. Wenn Sie einen UKW-Radiosender hören, halten Sie die **[INFO / MENU]** Taste für ca. 3 Sekunden gedrückt, um das Hauptmenü aufzurufen.

Hinweis:

- Um die letzte Menüebene zu verlassen oder zurückzukehren, drücken Sie die Taste **[INFO / MENU]**.
 - Wenn innerhalb von 30 Sekunden keine Bedienung erfolgt kehrt das Radio in den letzten Wiedergabemodus zurück.
2. Die folgenden Menüpunkte stehen zur Auswahl:

Suchlauf-Einstellung:

Es stehen zwei Optionen für die Suchlauf-Einstellung zur Verfügung:

- **Alle Sender:** Alle Empfangbaren Sender werden im Suchlauf gespeichert.
- **Starke Sender:** Nur Radio Sender mit starkem Empfang werden im Suchlauf gespeichert.

Audio-Einstellung:

Es stehen zwei Optionen für die Audio-Einstellung zur Verfügung:

Stereo / Mono

SENDER SPEICHERN

Das Gerät kann bis zu 40 DAB-Sender und 40 UKW (FM)-Sender in der Preset-Liste als Favoriten speichern.

1. Wählen Sie den Radio Sender aus den Sie als Favoriten in der Preset-Liste speichern möchten.
2. Halten Sie die **[Preset]** -Taste am Radio gedrückt, um die Liste "Sender Speichern" aufzurufen.
3. Mit den Tasten **[▲ / ▼]** wählen Sie Speichernummer aus.
4. Drücken Sie zur Bestätigung die Taste **[OK]**. „Sender gespeichert!“ wird im Display angezeigt.
5. Wiederholen Sie die Schritte 1-4 so oft bis alle gewünschte Radio Sender als Favoriten gespeichert sind.

Schnellauswahl:

Sie können mit den **[Schnellwahltasten 1-3]** die Ersten drei Preset-Speicherplätze als Schnellauswahl speichern.

1. Wählen Sie den gewünschten Radio Sender aus.
2. Halten Sie eine der drei **[Schnellwahltasten]** gedrückt.
3. „**Sender gespeichert!**“ wird im Display angezeigt.

GESPEICHERTE RADIO SENDER AUSWÄHLEN

Um die Preset-Liste zu öffnen und einen favorisierten Radiosender auszuwählen gehen Sie wie folgt vor.

1. Um die Preset-Liste zu öffnen, drücken Sie kurz die Taste **[Preset]**.
2. Mit den Tasten **[▲ / ▼]** wählen Sie den gewünschten Radiosender aus.
3. Drücken Sie die **[OK]** Taste, um die die Auswahl zu bestätigen.
4. Der Radio Sender wird wiedergegeben.

Schnellauswahl:

Mit den **[Schnellwahltasten]** können Sie die ersten drei Sender gespeicherten Radiosender direkt auswählen.

DAB / UKW INFORMATIONSANZEIGE

Drücken Sie während der Wiedergabe des Radiosenders wiederholt die Taste **[Info / Menü]**, um die vom Radio gesendeten Informationen anzuzeigen.

HAUPTMENÜ

1. Wenn Sie einen Radiosender hören, halten Sie die **[INFO / MENU]** Taste für ca. 3 Sekunden gedrückt, um das Hauptmenü aufzurufen.

Hinweis:

- Um die letzte Menüebene zu verlassen oder zurückzukehren, drücken Sie die Taste **[INFO / MENU]**.
- Wenn innerhalb von 30 Sekunden keine Bedienung erfolgt kehrt das Radio in den letzten Wiedergabemodus zurück.

2. Die folgenden Menüpunkte stehen zur Auswahl:

Seep-Timer:

Der Menüpunkt Sleep-Timer schaltet das Gerät nach der ausgewählten Zeit in den Standby Modus. Zur Auswahl stehen die folgenden Einstellungen.

- **15Minuten / 30Minuten / 45Minuten / 60Minuten / 1Stunde 15Minuten / 1Stunde 30Minuten / 1 Stunde 45Minuten / 2Stunden / Aus**

Uhrzeit/Datum

Im Menüpunkt Uhrzeit/Datum stehen die folgenden Menüpunkte zur Verfügung.

- **Uhrzeit / Datum einstellen:**
Hiermit kann der Benutzer die aktuelle Uhrzeit und das Datum manuell einstellen.
- **Stundensystem einstellen:**
Hiermit kann der Benutzer das Uhrzeitformat auswählen. Zur Auswahl stehen die Optionen:
12 Stunden / 24 Stunden
- **Datumsformat einstellen:**
Mit dieser Option können Sie das Datumsformat ändern. Die folgenden Möglichkeiten stehen zur Auswahl:
dd-mm-yyyy / mm-dd-yyyy / yyyy-mm-dd
- **Uhr Stil:**
Hier können Sie das Erscheinungsbild der Uhranzeige
- **Automatische Aktualisierung:**
Mit dieser Funktion werden Uhrzeit und Datum des Radios automatisch eingestellt. Zur Auswahl stehen:
Kein Update: Uhrzeit / Datum muss manuell eingestellt werden.
Update vom Radio: Uhrzeit / Datum werden automatisch eingestellt.

Display

In diesem Menü können Sie Einstellungen für die Hintergrundbeleuchtung des Displays festlegen. Folgende Einstellungen stehen zur Verfügung.

- **Dimmen:**
Mit dieser Option können Sie festlegen, wie lange die Hintergrundbeleuchtung des Gerätes leuchten soll, wenn keine Bedienung stattfindet. Folgende Optionen stehen zur Verfügung:
Immer An / 10 Sek. / 20 Sek. / 30 Sek. / 45 Sek. / 60 Sek. / 90 Sek. / 120 Sek. / 180 Sek.
- **Beleuchtung:**
Diese Option bestimmt, wie hell die Hintergrundbeleuchtung des Displays leuchtet, wenn das Radio in Betrieb ist. Es stehen folgende Optionen zur Auswahl:
Hoch / Mittel / Niedrig

Sprache

In diesem Menüpunkt können Sie die Menüsprache einstellen. Zur Auswahl stehen:

- **Englisch / Deutsch / Französisch / Italienisch usw.**

Werkseinstellung

Mit diesem Menüpunkt setzen Sie die das Gerät in den Auslieferungszustand zurück.

- **Ja:** Die Geräteeinstellungen werden zurückgesetzt.
- **Nein:** Die Geräteeinstellungen werden nicht zurückgesetzt.

Hinweis:

- Nach dem das Gerät zurücksetzt wurde schaltet sich das Gerät aus.
- Nach dem Einschalten startet das Gerät im DAB-Modus und der Suchlauf beginnt.

System Version

Zeigt die Software Version an.

PROBLEMLÖSUNG

Wenn Sie Probleme mit Ihrem Gerät haben, können Sie einige schnelle und einfache Überprüfungen durchführen, die zur Lösung des Problems beitragen können.

Kein oder schlechter DAB/UKW Empfang:

- Wechseln Sie den Standort des Gerätes.
- Überprüfen Sie die Ausrichtung der Antenne und ob die Antenne vollständig ausgezogen ist.
- Um den besten Empfang zu erzielen wird empfohlen das Gerät in Fenster nähe aufzustellen.
- Stellen Sie sicher, dass sich keine anderen elektrischen Geräte (Mikrowellen Leuchtstoffröhren usw.) in der Nähe Ihres Radios befinden die das Gerät stören könnten.

Keinen Ton:

- Überprüfen Sie die Position des Volume Reglers.
- Überprüfen Sie, ob das Radio eingeschaltet ist.
- Wechseln Sie zu einem anderen Radiosender.
- Setzen Sie das Gerät auf die Werkseinstellungen zurück

Das Radio lässt sich nicht einschalten:

- Schließen Sie das Gerät an eine DC 5V Stromquelle an. Beachten Sie beim Laden ob die LED auf der Geräterückseite rot leuchtet.
- Wenn das Gerät für Längere Zeit nicht benutzt wird ist es Empfohlen das Gerät alle 2-3 Monate vollständig aufzuladen um eine Beschädigung des Akkus zu vermeiden.

TECHNISCHE DATEN: TRA23DAB

Allgemein

Spannungsversorgung	DC 5V / 1A (Typ-C)
Abmessungen (B/T/H)	160 x 30 x 90 mm
Gewicht	250g
UKW Frequenzbereich	87,5 – 108,0 MHz
DAB Frequenzbereich	174.928 MHz (5A) – 239.200MHz (13F)
Preset Speicherplätze	DAB: 40 / UKW: 40
Kopfhöreranschluss	3,5mm Kopfhörerbuchse

Akku

Akku- Kapazität	1200mAh
Akku Type	Lithium-Ionen-Akku

Audio

Max. Musikleistung	16W
--------------------	-----

Alle Angaben ohne Gewähr.

Änderungen von Design und Spezifikation auch ohne Vorankündigung vorbehalten

ENTSORGUNGSHINWEISE



Dieses Symbol auf dem Gerät und / oder Zubehör bedeutet, dass das Gerät sowie Elektrische- und Elektronische Geräte am Ende seiner Lebensdauer getrennt von Ihrem Hausmüll entsorgt werden müssen. Es gibt getrennte Sammelsystem für das Recycling in der EU. Für weitere Informationen wenden Sie sich bitte an die örtliche Behörde oder Ihren Händler, bei dem Sie das Produkt erworben haben.

VEREINFACHTE EU-KONFORMITÄTSERKLÄRUNG

Hiermit erklärt die UltraMedia GmbH & Co. Handels KG, dass der Funkanlagentyp TRA23DAB der Richtlinie 2014/53/EU entspricht.

Der vollständige Text der EU Konformitätserklärung kann unter der folgenden E-Mail-Adresse angefordert werden.

info@ultramedia.de

Wir wünschen Ihnen viel Freude mit dem Gerät.

Ihr UltraMedia Team



GEWÄHRLEISTUNG



Sehr geehrte Kundin, sehr geehrter Kunde,

vielen Dank, dass Sie sich für eines unserer Produkte entschieden haben. Unsere Produkte unterlaufen im Zuge der Produktion einer genauen Qualitätskontrolle. Sollte Ihnen eines unserer Geräte dennoch Anlass zur Reklamation geben, oder Sie haben Fragen zu einem unserer Geräte, rufen Sie gerne unseren Kunden-Support an.

Auf TV- und SAT Geräte geben wir eine Gewährleistung von 36 Monaten, auf DVD-portable und Audio-Geräte eine Gewährleistung von 24 Monaten ab Kaufdatum. Außerhalb der Gewährleistung bieten wir Ihnen eine kostenpflichtige Reparatur nach Kostenvoranschlag an. Bitte setzen Sie sich vor dem Einsenden mit unserem Kunden-Support in Verbindung.

Die Gewährleistung bezieht sich auf Material und Produktionsfehler. Während der Gewährleistung wird Ihr Gerät repariert bzw. ausgetauscht. Eine Erstattung des Kaufbetrags ist durch die Firma UltraMedia leider nicht möglich. Ausgeschlossen von der Gewährleistung sind Beschädigungen, die durch unsachgemäßen Gebrauch, durch die Nutzung von Fremdzubehör, Sturz-, Staub-, Wasserschäden und Verschleißerscheinungen (z.B. Kratzer, optische Abnutzungen), die durch den Kunden oder Fremdeinwirkungen hervorgerufen worden sind.

Um die Gewährleistungsansprüche geltend zu machen, senden Sie das Gerät mit kompletten Zubehör, einer Rechnungskopie und der Fehlerbeschreibung an die unten angegebene Adresse ein. Geräten denen kein Kaufbeleg beiliegt kann leider keine Gewährleistung berücksichtigt werden. Bitte vergessen Sie für eventuelle Rückfragen nicht Ihre komplette Anschrift, eine Telefonnummer / E-Mail Adresse mit anzugeben.

Der Versand zu uns findet auf eigene Kosten statt. Unfreie Pakete können nicht angenommen werden und gehen an den Absender zurück. Bitte verpacken Sie das Gerät transportsicher. Für Transportschäden, die auf dem Transportweg zu uns entstehen, übernimmt die Firma UltraMedia keine Haftung. Nach Erhalt Ihrer Einsendung werden wir Ihr Gerät schnellstmöglich bearbeiten und an Sie zurücksenden.

Bitte setzen Sie sich vor dem Einsenden Ihres Gerätes mit unserem Kunden-Support oder Ihrem Fachhändler in Verbindung, da sich viele Probleme auch telefonisch lösen lassen können.

UltraMedia GmbH & Co. Handels KG
 Friedrich-Penseler-Str. 28
 D-21337 Lüneburg
www.ultramedia.de

service@ultramedia.de
 Tel.: +49 / (0) 4131/9239-20
 Mo.-Do.: 08:00-17:00
 Fr.: 08:00-14:30

USER MANUAL



Portable DAB + / FM radio with rechargeable battery /
headphone connection

Model No.: TRA23DAB

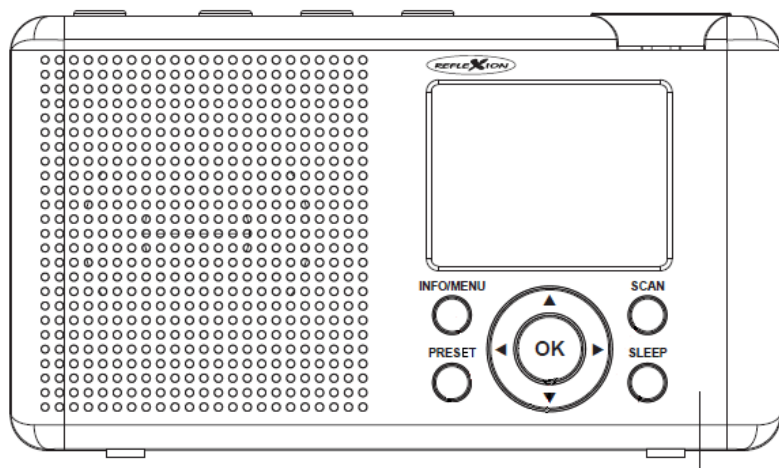

Read the entire instructions for the device carefully before using the device.
Keep the instructions in a safe place for further use.



INHALTSVERZEICHNIS TRA23DAB

SAFETY INSTRUCTIONS	3
HEADPHONE WARNING	4
SCOPE OF DELIVERY	4
POWER SUPPLY	5
BATTERY CHARGING	5
IDENTIFICATION OF CONTROLS	6
BASIC FUNCTION	8
DAB MODE	8
FM MODE	9
TECHNICAL DATA: TRA23DAB	14
DISPOSAL INSTRUCTIONS	14
SIMPLIFIED EU DECLARATION OF CONFORMITY	14
WARRANTY	15

SAFETY INSTRUCTIONS



- The exclamation mark in a triangle draws the user's attention to important operating and maintenance instructions (service) in this manual. These must be followed.



- Do not expose the device to moisture or rain.



- The device has a DC5V charging socket for charging the integrated battery. The use of other higher voltages can lead to defects.



- Set up the device in such a way that an undisturbed fresh air supply is always ensured. Never place the device on carpets or near curtains, or build it into bookshelves.



- Set up the device in such a way that an undisturbed fresh air supply is always ensured. Never place the device on carpets or near curtains, or build it into bookshelves.

- 1) Read these operating instructions before attempting to connect or operate the device.
- 2) Keep these operating instructions in a safe place for future reference.
- 3) The device must not be exposed to dripping or splashing and no objects filled with liquids, such as vases, must be placed on or near the device.
- 4) Do not place open flames such as candles on the device and keep the device away from open flames.
- 5) Children should be supervised to ensure that they do not play with the device.
- 6) Ventilation must not be impeded by covering the ventilation openings.
- 7) Make sure that the device for charging the integrated battery may only be connected to a DC 5V power source. Using a higher voltage can lead to a defect in the device.
- 8) Only use accessories and spare parts that have been approved by the manufacturer.
- 9) Install the device according to the manufacturer's instructions.
- 10) Only set up the device in a sufficiently ventilated area.
- 11) Place the device on a flat and stable surface.

- 12) Do not expose to temperatures above 40 ° C.
- 13) Dispose of used batteries or defective rechargeable batteries in an environmentally friendly manner.
- 14) Only clean the device with a dry cloth.
- 15) In the event of a thunderstorm or if the device is not used for a long period of time, disconnect the device from the power supply.
- 16) This device has no user serviceable parts. Do not try to repair this device yourself. Maintenance may only be carried out by qualified service personnel. In the event of a defect, contact your dealer or the manufacturer's service department.
- 17) When operating the device by children, make sure that no objects may be inserted into the device openings.
- 18) Do not place the device near televisions, speakers, or other objects that generate strong magnetic fields.
- 19) Do not leave the device unattended when it is in use.

HEADPHONE WARNING

To prevent hearing damage, avoid prolonged listening at a high volume. Make sure the volume is set to a low level and the device is switched off when you leave it unattended.

SCOPE OF DELIVERY

Device (TRA23DAB).....	1x
User manual.....	1x
USB cable.....	1x

All statements without guarantee.
Design and specification are subject to change without notice.

POWER SUPPLY

This device has a rechargeable 1200mAh lithium battery. Fully charge the TRA23DAB (approx. 4 hours) before using it for the first time.

- **Low charge level:** The charge indicator in the display flashes
- **Charging:** The LED on the back of the device lights up red.
- **Battery fully charged:** The LED on the back of the device lights up green.

Note:

- When the device is switched on, the charging status is shown in the top right of the display.

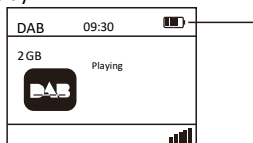

- If the device is not used for a long period of time, charge the device every 2-3 months to avoid a loss of battery power.

BATTERY CHARGING









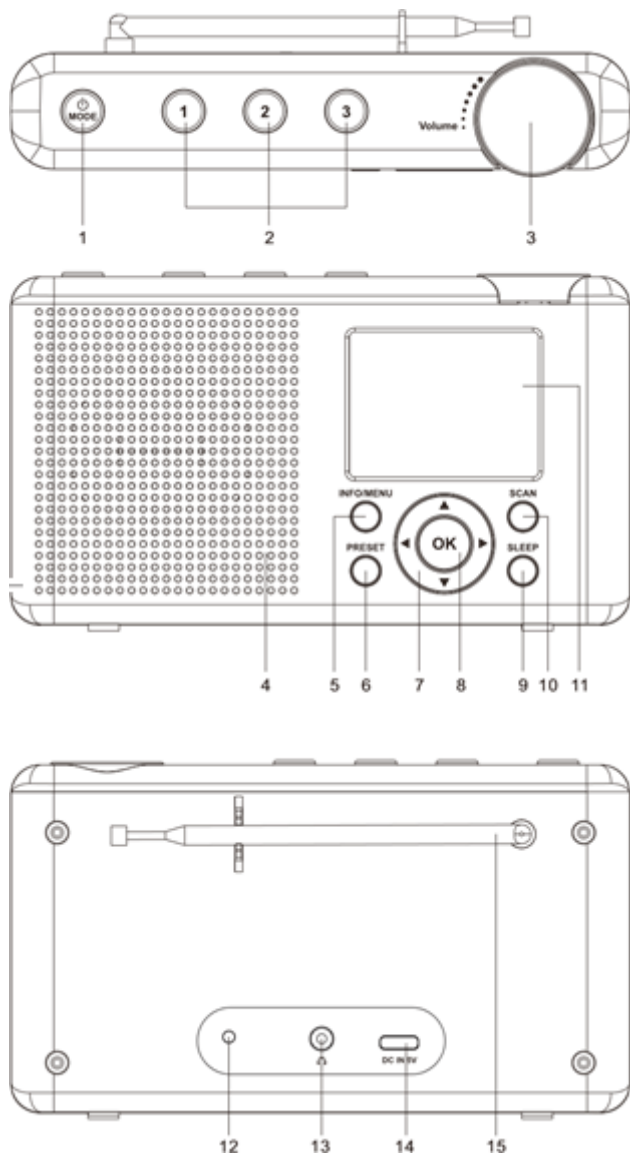

1. Insert the USB cable with the appropriate side into the USB DC socket.
2. Connect the other end of the USB cable to a DC 5V power source (not included).
3. The LED on the back of the device lights up red during the charging process.
4. When the battery is fully charged, the LED on the back of the device lights up green.
5. Now pull out the USB cable from the device.

Note:

- The battery is permanently installed and may only be replaced by qualified service personnel.

IDENTIFICATION OF CONTROLS



1. [ / MODE]
[
 - **Switching on:** hold down for approx. 3 seconds.
 - **Switching off:** hold down for approx. 3 seconds.**[MODE]**
 - Press briefly when switched on to switch between FM and DAB.
2. **[PRESET SPEED DIAL KEYS (1, 2, 3)]**
 - Quick selection buttons for the saved preset stations.
3. **[VOLUME]**
 - Turn the volume control to adjust the volume.
4. **[SPEAKER]**
 - Music output.
5. **[INFO/MENU]**
[INFO]
 - In DAB or FM mode, press repeatedly to cycle through the radio information.**[MENU]**
 - Hold the button down for approx. 3 seconds to open the device menu.
6. **[PRESET]**
 - Short press to open the preset list.
 - Hold down for about 3 seconds to save the currently selected DAB / FM radio station as a preset.
7. [   ]
[ ]
 - Navigate menu: Left / Right
 - FM mode: Adjust the frequency manually in FM mode.
 - FM mode: Hold down for approx. 3 seconds to search for the next station.**[ ]**
 - Navigate menu: up / down.
 - DAB / FM mode: Select preset radio station.
8. **[OK]**
 - Confirm menu selection.
9. **[SLEEP]**
 - Quick selection for the sleep timer function.

10. **[SCAN]**
 - Press to start the search in FM / DAB mode.
11. **[DISPLAY]**
 - 2.4 "color display.
12. **[LED CHARGE INDICATOR]**
 - Indicates the charging status.
13. **[HEADPHONE JACK]**
 - 3.5mm headphone jack.
14. **[USB CHARGING SOCKET]**
 - USB type C charging socket 5V 1A.
15. **[TELESCOPE-ANTENNA]**
 - Antenna for DAB / FM reception.

BASIC FUNCTION

TURN ON A DEVICE:

- To switch on the device, press and hold the [ / **MODE**] button for approx. 3 seconds.

SWITCH OFF THE DEVICE:

- To switch the device off, press and hold the [ / **MODE**] button for approx. 3 seconds.

SELECT MODE:

- Press the [ / **MODE**] button to select the mode.
FM / DAB

ADJUSTING THE VOLUME

- Turn the rotary control [**VOLUME**] on the device to increase or decrease the volume.

USE A HEADPHONE

- Plug your headphones (not included) into the 3.5mm rear panel [**HEADPHONE SOCKET**].
- The loudspeaker of the device is automatically deactivated.

DAB MODE

Change radio mode:

1. With the radio on, press the [ / **MODE**] button to select the mode DAB.

DAB station search:

1. When the radio is switched on for the first time, the search starts automatically.
2. When the scanning process is complete, the first station is displayed and played.
3. If no DAB radio station was found or to start a new search, briefly press the **[Scan]** button. The scanning process will start again.

Select DAB station:

1. Press the [**◀ / ▶**] button to select another DAB radio channel.
2. Press the **[OK]** key to confirm.
3. The DAB radio station is played.

DAB MENU

1. When listening to a DAB radio station, press and hold the **[INFO / MENU]** button for about 3 seconds to call up the main menu.

Note:

- To exit or return to the previous menu level, press the **[INFO / MENU]** button.
- If no operation is performed within 30 seconds, the radio will return to the last playback mode.

2. The following menu items are available:

Scan

Starts a new DAB search.

Manual Tune

Start the manual search. You can then select the frequency between 5A and 13F and manually scan the available frequency.

Prune Invalid

Select this menu item to delete stations without reception.

FM MODE

Change radio mode:

1. With the radio on, press the [**⏻ / MODE**] button to select the FM mode.

Note:

- Reception depends on the installation location.

Manual search:

For manual scanning, use the [**◀ / ▶**] button to fine tune the frequency in 0.05 MHz steps.

FM station search:

1. Briefly press the **[Scan]** key to start the search.
2. The search begins.

3. When the scan is complete, the first station will be displayed and played.
4. If no station was found, change the location of the device or change the direction of the antenna.

FM MENU

1. When listening to an FM radio station, press and hold the **[INFO / MENU]** button for about 3 seconds to access the main menu.

Note:

- To exit or return to the previous menu level, press the **[INFO / MENU]** button.
 - If no operation is performed within 30 seconds, the radio will return to the last playback mode.
2. The following menu items are available:

Scan Setting:

There are two options for the scan setting available:

- **All stations:** All receivable stations are stored in the search.
- **Strong stations:** Only radio stations with strong reception are stored in the search.

Audio Setting:

There are two options for the audio setting:

Stereo / mono

SAVE THE STATION

The device can save up to 40 DAB stations and 40 FM stations in the preset list as favorites.

1. Select the radio station you want to save as a favorite in the preset list.
2. Press and hold the **[Preset]** button on the radio to bring up the "Preset Store" list.
3. Use the **[▲ / ▼]** buttons to select the memory number.
4. Press the **[OK]** button to confirm. "Favorite Station Set!" is displayed that the preset number is stored.

Quick selection:

You can use the **[quick selection buttons 1-3]** to save the first three preset memory locations as quick selections.

1. Select the radio station you want.
2. Press and hold one of the three **[PRESET SPEED DIAL]** buttons.
3. "Store station" appears on the display.

SELECT STORED RADIO STATIONS

To open the preset list and select a favorite radio station, proceed as follows.

1. To open the preset list, briefly press the **[Preset]** button.
2. Use the **[▲ / ▼]** buttons to select the radio station you want.
3. Press the **[OK]** button to confirm the selection.
4. The radio station is played.

Quick selection:

With the **[PRESET SPEED DIAL]** you can select the first three radio stations stored directly.

DAB / FM INFORMATION DISPLAY

While the radio station is playing, press the **[Info / Menu]** button repeatedly to view the information sent by the radio.

MAIN MENU

1. When listening to a radio station, press and hold the **[INFO / MENU]** button for about 3 seconds to call up the main menu.

Note:

- To exit or return to the previous menu level, press the **[INFO / MENU]** button.
- If no operation is performed within 30 seconds, the radio will return to the last playback mode.

2. The following menu items are available:

Sleep:

The menu item sleep timer switches the device to standby mode after the selected time. The following settings are available for selection.

- **15 minutes / 30 minutes / 45 minutes / 60 minutes / 1 hour 15 minutes / 1 hour 30 minutes / 1 hour 45 minutes / 2 hours / Off**

Time/Date:

The following menu items are available in the Time / Date menu item.

- **Set time/Date:**
This allows the user to set the time and date manually.
- **Set Hour system:**
This allows the user to select the time format. The options are: **12 hours / 24 hours**

- **Set Date Format:**
This option allows you to change the date format. The following options are available: **dd-mm-yyyy / mm-dd-yyyy / yyyy-mm-dd**
- **Clock style:**
Here you can see the appearance of the clock display
- **Auto Update:**
With this function the time and date of the radio are set automatically. The choices are:
No update: time / date must be set manually.
Update from radio: Time / date are set automatically.

Backlight

In this menu you can define settings for the backlighting of the display. The following settings are available.

- **Timeout:**
With this option you can define how long the backlight of the device should stay on when there is no operation. The following options are available:
Always on / 10 sec. / 20 sec. / 30 sec. / 45 sec. / 60 sec. / 90 sec. / 120 sec. / 180 sec.
- **Level:**
This option determines how bright the display backlight is when the radio is on. The following options are available:
High / medium / low

Language:

In this menu item you can set the menu language. The choices are:

- **English / German / French / Italian etc.**

Factory Reset:

With this menu item you reset the device to the delivery state.

- **Yes:** The device settings are reset.
- **No:** The device settings are not reset.

Note:

- After the device has been reset, the device switches off.
- After switching on, the device starts in DAB mode and the search begins.

System Version:

Displays the software version.

TROUBLESHOOTING

If you are having trouble with your DAB radio, there are some quick and easy checks that you can do to help resolve the problem.

No or poor DAB / FM reception:

- Change the location of the device.
- Check the alignment of the antenna and that the antenna is fully extended.
- In order to achieve the best reception, it is recommended to set up the device close to a window.
- Make sure that there are no other electrical devices (microwave fluorescent tubes, etc.) in the vicinity of your radio that could interfere with the device.

No sound:

- Check the volume is muted. Change the position of the volume control.
- Check that the radio is on.
- Switch to another radio station.
- Reset the device to the factory settings.

The radio cannot be switched on:

- Connect the device to a DC 5V charging source. When charging, make sure that the LED on the back of the device lights up red.
- If the device will not be used for a long period of time, it is recommended to fully charge the device every 2-3 months to avoid damaging the battery.

TECHNICAL DATA: TRA23DAB

General

Power supply	DC 5V / 1A (Type C)
Dimensions (W / D / H)	160 x 30 x 90 mm
Weight	250g
FM frequency range	87.5 - 108.0 MHz
DAB frequency range	174.928 MHz (5A) - 239.200MHz (13F)
Preset memory locations	DAB: 40 / FM: 40
Audio socket	3,5mm headphone jack

Battery

Battery capacity	1200mAh Battery
Type	Lithium-ion battery

Audio

Max. Music power	16W
------------------	-----

All statements without guarantee.

Design and specification are subject to change without notice

DISPOSAL INSTRUCTIONS



This symbol on the device and / or accessories means that the device and electrical and electronic devices must be disposed of separately from your household waste at the end of their service life. There are separate collection systems for recycling in the EU. For more information, please contact the local authority or the dealer where you purchased the product.

SIMPLIFIED EU DECLARATION OF CONFORMITY

UltraMedia GmbH & Co. Handels KG hereby declares that the radio system type TRA23DAB complies with Directive 2014/53 / EU.

The full text of the EU declaration of conformity can be requested from the following email address.

info@ultramedia.de

We hope you enjoy using the device.

Your UltraMedia team



WARRANTY



Dear Customer,

Thank you for choosing one of our products. Our products undergo precise quality control in the course of production. If one of our devices gives you cause for complaint, or you have questions about one of our devices, please call our customer support.

We give a 36 month warranty on TV and SAT devices, and a 24 month warranty on portable DVD and audio devices from the date of purchase. Outside of the warranty, we offer you a paid repair based on a cost estimate. Please contact our customer support before submitting.

The warranty relates to material and production defects. Your device will be repaired or replaced during the warranty period. Unfortunately, UltraMedia cannot reimburse the purchase price. Damage caused by improper use, the use of third-party accessories, falls, dust, water damage and signs of wear (e.g. scratches, optical wear and tear) caused by the customer or external influences are excluded from the guarantee.

In order to assert the warranty claims, send the device with all accessories, a copy of the invoice and the description of the fault to the address given below. Devices that do not have a proof of purchase cannot be guaranteed. Please do not forget to include your full address and a telephone number / email address for any queries.

Shipping to us takes place at your own expense. Unpaid parcels cannot be accepted and are returned to the sender.

Please pack the device securely for transport. UltraMedia assumes no liability for damage in transit that occurs on the way to us. After receiving your submission, we will process your device as soon as possible and send it back to you.

Before sending your device in, please contact our customer support or your specialist dealer, as many problems can also be solved over the phone.

UltraMedia GmbH & Co. Handels KG
 Friedrich-Penseler-Str. 28
 D-21337 Lüneburg
www.ultramedia.de

service@ultramedia.de
 Tel.: +49 / (0) 4131/9239-20
 Mo.-Do.: 08:00-17:00
 Fr.: 08:00-14:30