

Montageanleitung
White/Black Luxury

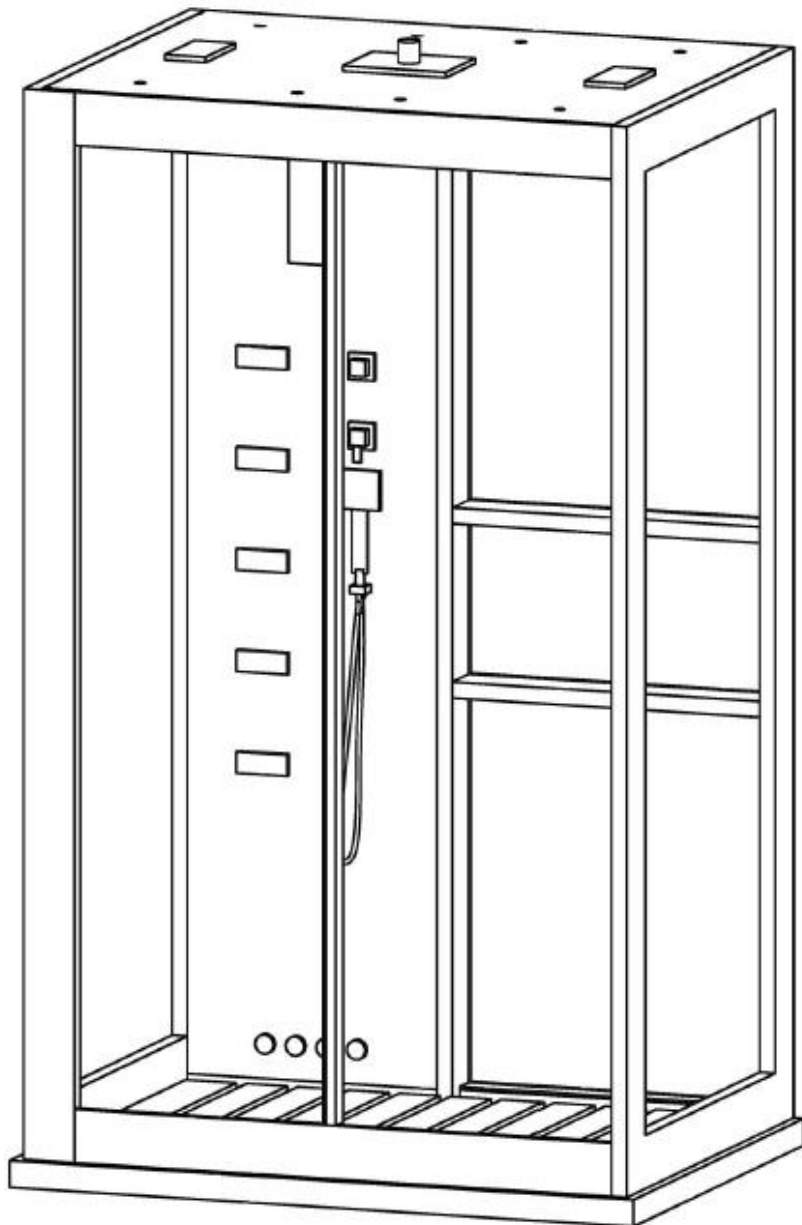

Sehr geehrter Kunde,

wir freuen uns, dass Sie sich für dieses Produkt entschieden haben. Bitte beachten Sie vor Montage und Gebrauch sämtliche Hinweise und befolgen Sie strikt die folgende Vorgehensweise!

Überprüfen Sie bitte das Produkt zuerst auf Vollständigkeit.

Falls eine Beschädigung vorhanden sein sollte, senden Sie uns eine Nachricht mit einer kurzen Beschreibung und Fotos der betroffenen Stelle.

Ein zuständiger Mitarbeiter wird sich schnellstmöglich mit Ihnen in Verbindung setzen und zusammen mit Ihnen eine Lösung finden.

Sie haben auf alle Produkte eine 2-jährige gesetzliche Gewährleistung.

1. Wichtige Hinweise

Bitte beachten Sie:

Das Produkt ist ausschließlich für den privaten Nutzungsbereich ausgelegt.

Bitte lesen Sie zunächst sorgfältig die Bedienungsanleitung!

Haben Sie dennoch Fragen zur Aufbau, helfen wir Ihnen gern persönlich weiter.

Reklamationen, die aufgrund von falscher Montage oder Nutzung entstehen, sind von der Gewährleistung ausgeschlossen!

Dichtungen, Handbrausen, Brauseschläuche und Laufrollen sind Verschleißteile, daher besteht hier eine Gewährleistungszeit von 6 Monaten. Die Kosten für einen Austausch werden nicht übernommen. Leuchtmittel sind ganz von der Garantie ausgeschlossen.

- Installations- und Montagearbeiten sollten nur von einem Facharbeiter durchgeführt werden.
- Achten Sie darauf, dass die Badewanne richtig geerdet ist. Wir empfehlen jegliche Stromanschlüsse von ausgebildetem Fachpersonal durchführen zu lassen.
- Der zulässige Wasserdruck sollte ca. zwischen 4 bis 6 bar liegen.
- Ab einem Härtegrad von 10° (dt. Härte) empfehlen wir den Einbau eines Enthärtungsgerätes.
- **Reklamationen, die auf Kalkablagerungen beruhen, sind von der Gewährleistung ausgeschlossen!**

Übersicht

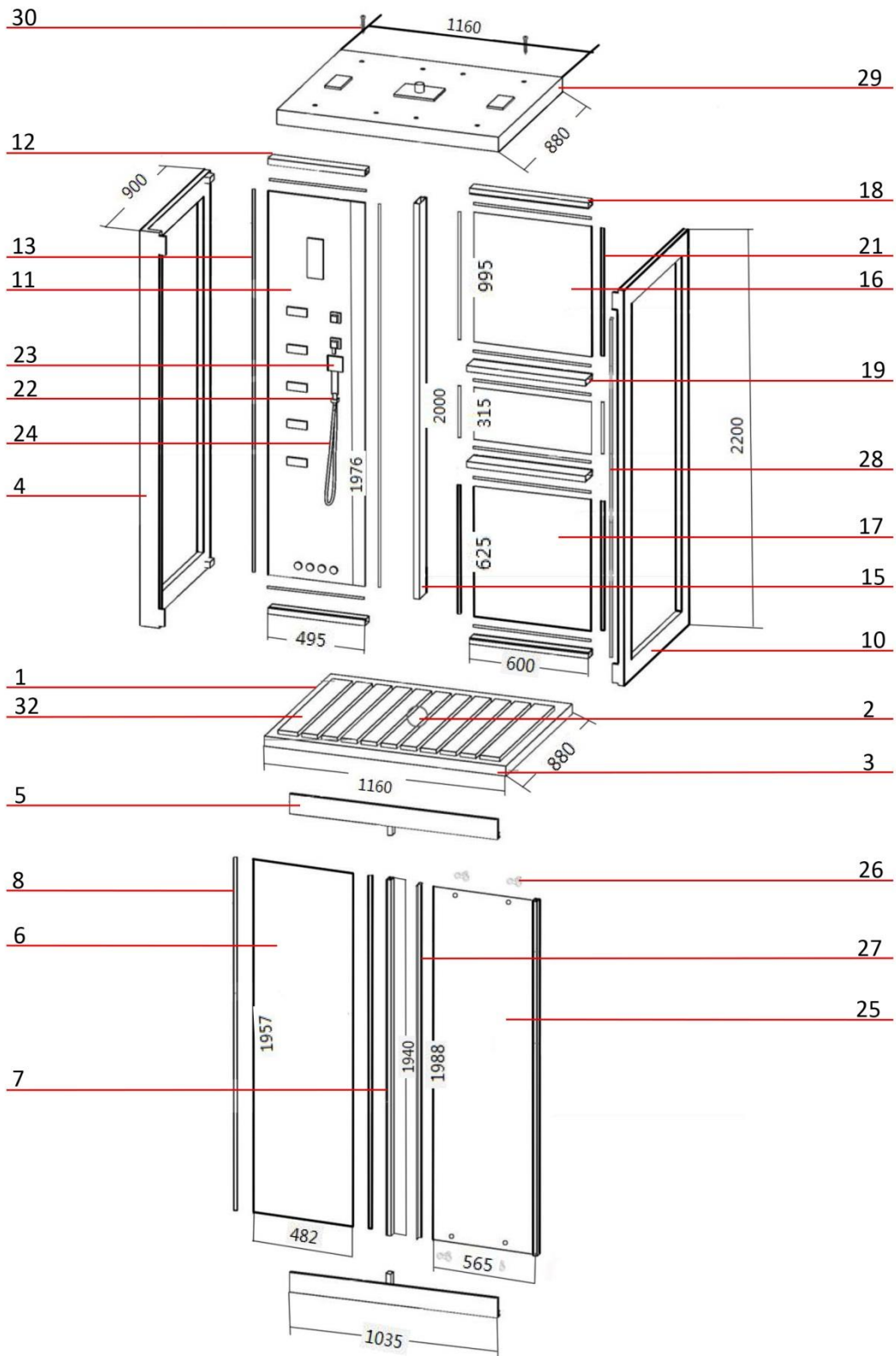

Alle Maßangaben in mm

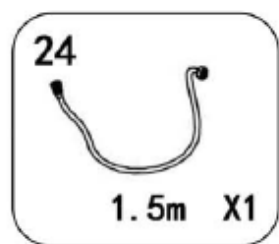
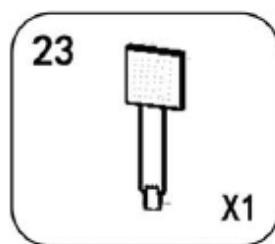
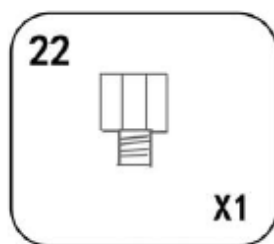
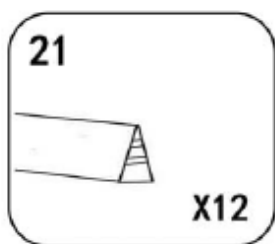
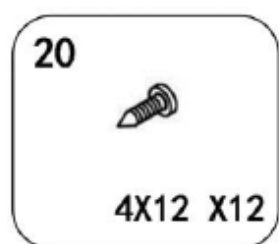
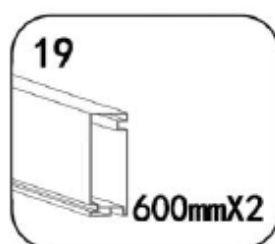
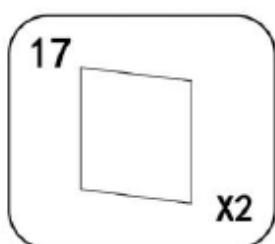
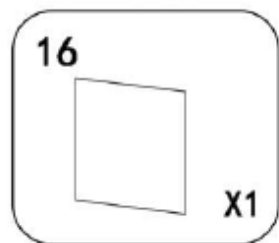
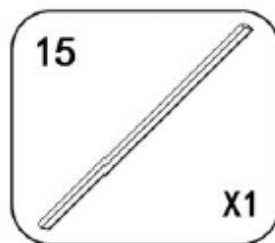
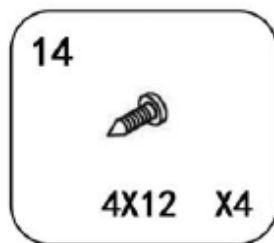
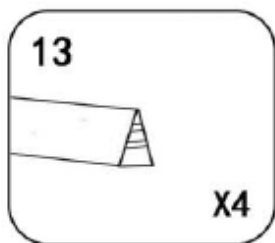
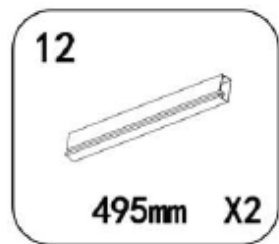
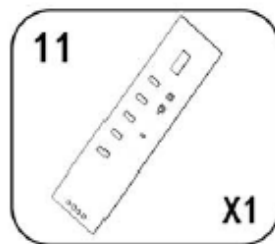
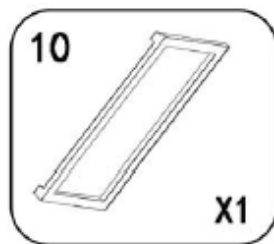
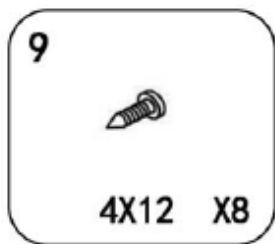
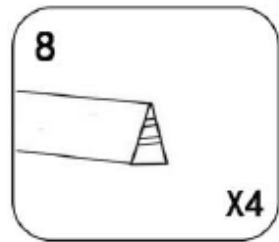
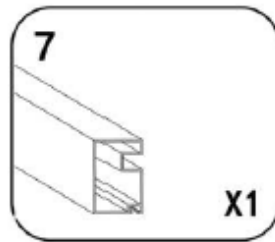
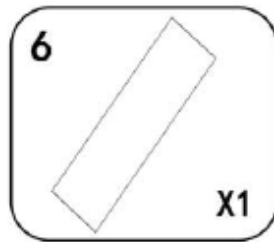
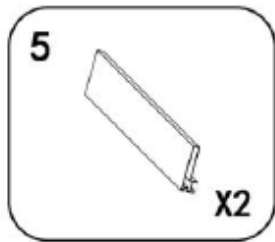
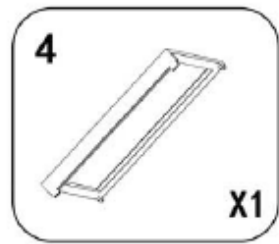
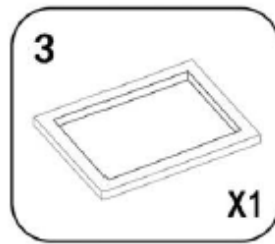
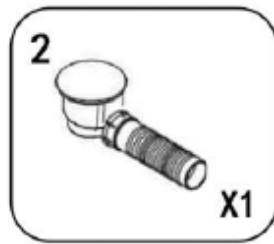
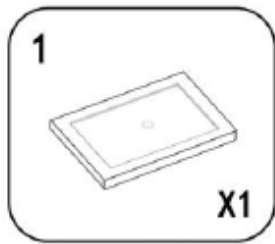

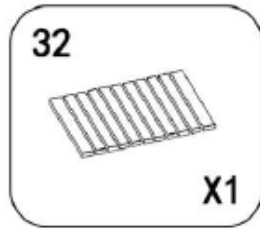
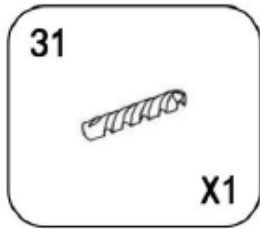
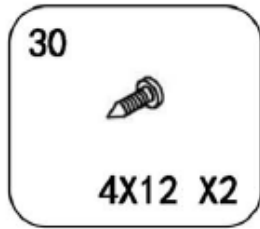
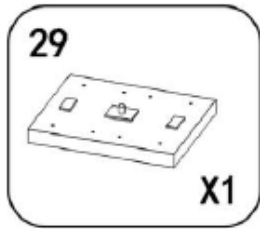
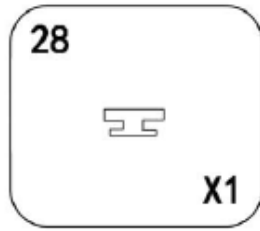
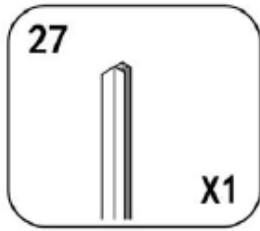
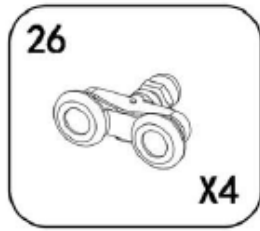
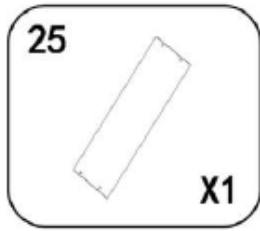

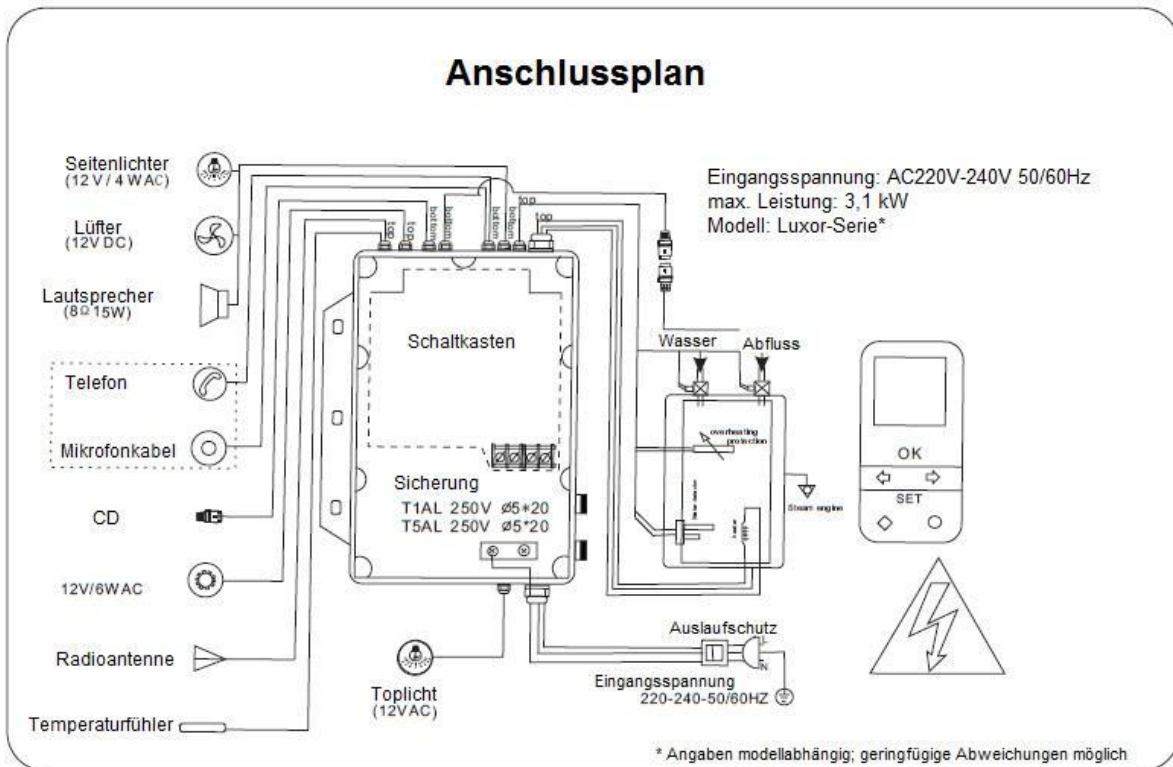

Hinweis:

Elektrizitätsarbeiten sämtlicher Art sollen ausschließlich von qualifiziertem Fachpersonal durchgeführt werden und deren Anweisungen gefolgt werden! Für weitergehende Fragen, z.B. den Anschluss weiterer Elektrogeräte an den gleichen Stromkreis o.ä., kontaktieren Sie bitte Ihren Monteur. Home Deluxe ist von jeglicher Haftung ausgeschlossen.

Das Dampfelement

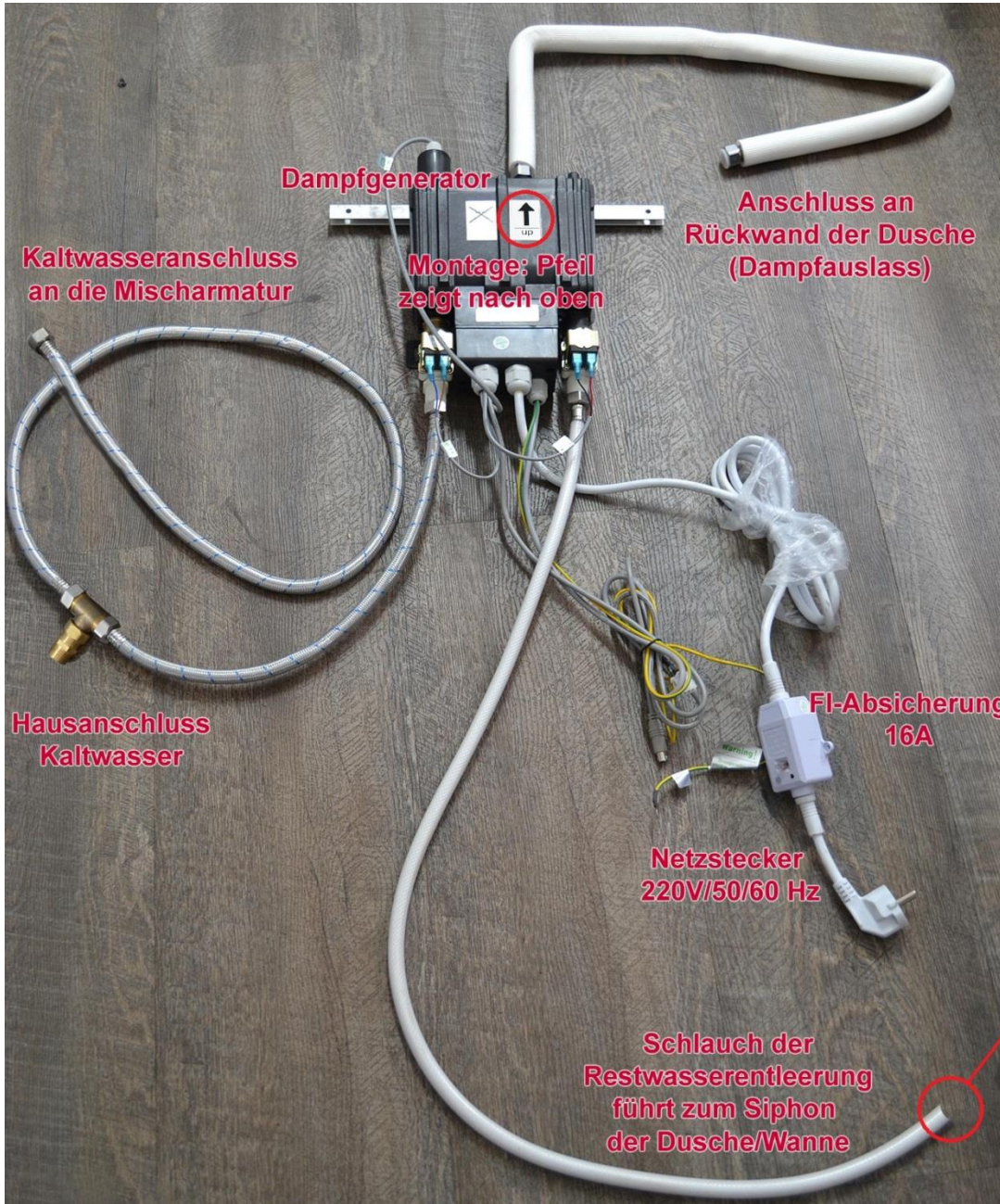

Siphon mit Anschluss für Restwasserentleerung

Achtung:
Der seitliche Anschluss ist NICHT offen und muss VOR Montage durchgebohrt werden!



Montage

- Bohren Sie mit dem beigefügten Bohrer 4 Löcher in die Aluleisten des Mittelpaneels, um den Montagerahmen für den Dampfgenerator und der Steuerbox zu befestigen.

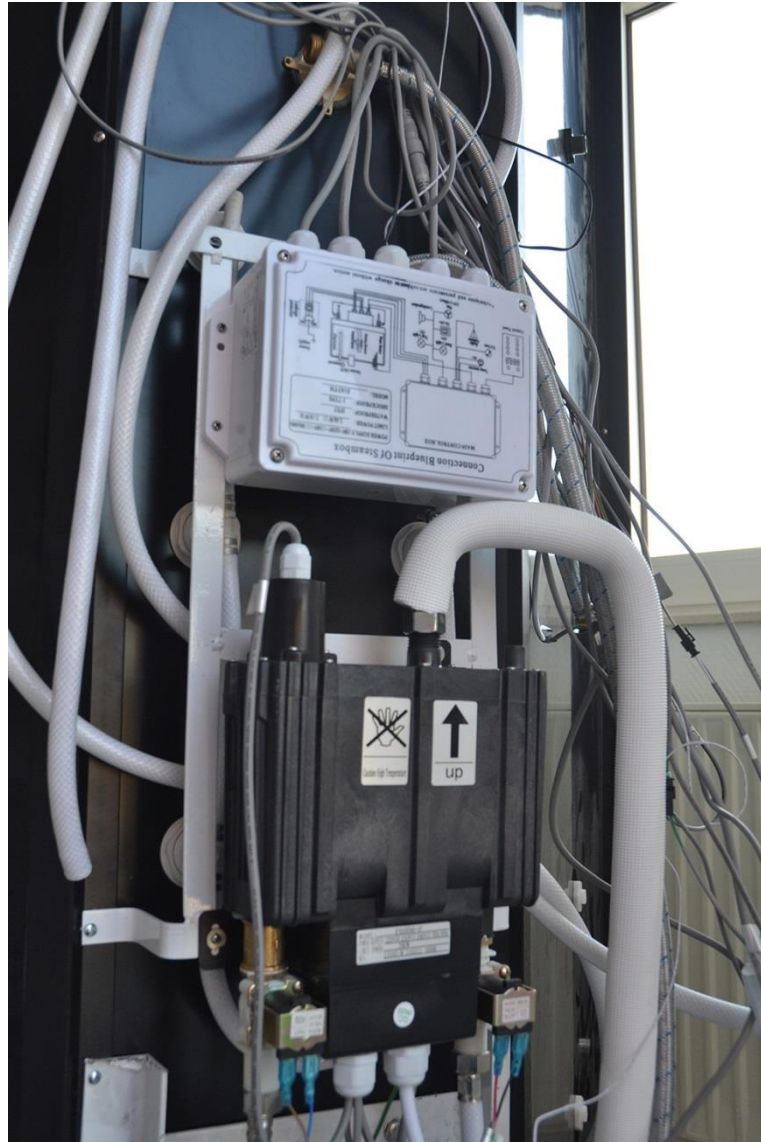

Montieren der Duschtasse

Hierfür benötigen Sie:

- Duschtasse
- Alurahmen
- Ablauf
- Abflussrohr

Wir empfehlen diese Dusche mit mindestens 2 Personen aufzubauen.

Entfernen Sie zuerst sämtliche Schutzfolien von der Duschtasse und platzieren Sie diese danach auf den vorgesehenen Platz. Um Unebenheiten auszugleichen, lässt sich die Höhe durch die Füße der Duschtasse verstellen.

Platzieren Sie nun den Rahmen mithilfe einer Wasserwaage gerade auf der Duschtasse.

Achtung!

Der Rahmen aus Edelstahl für die Duschtasse erweitert den Umfang der Dusche rundherum um ca. 2-3 cm. Der Rahmen dient zum korrekten Wasserablauf. Natürlich lässt sich die Dusche auch ohne diesen Rahmen aufbauen und nutzen. Wir empfehlen Ihnen bei Nicht-Nutzung des Alurahmens alle Ränder mit Sanitär-Silikon abzudichten.

Schließen Sie nun das Ablaufventil (Siphon) mit der dazu gehörenden Dichtung am Ablaufstutzen der Duschtasse an (bitte nur handfest anziehen, da sonst Bruchgefahr besteht).

Wir empfehlen, die Anschlussstellen mit Silikon abzudichten, um Wasseraustritt zu vermeiden.

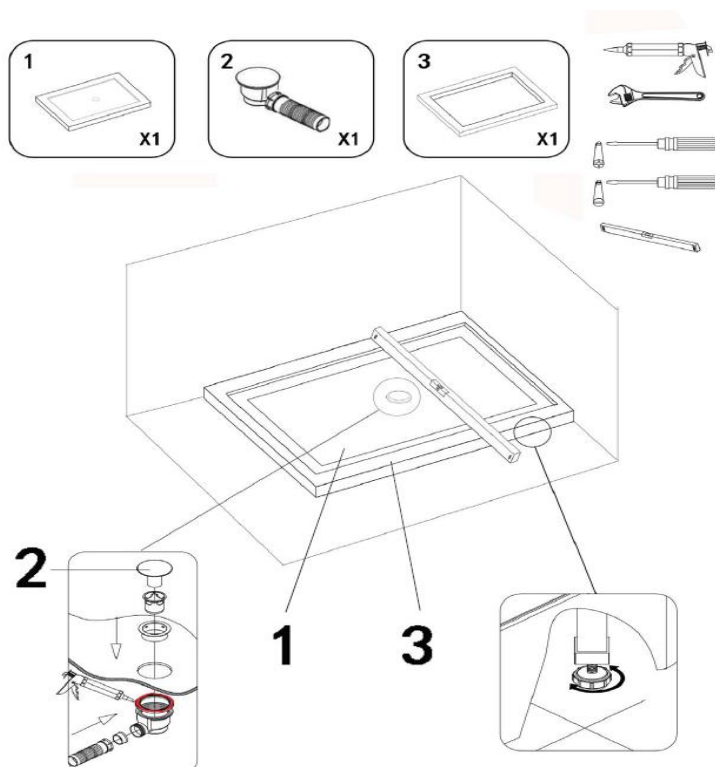

Die Abflüsse des Rahmens müssen mit in den Bodenabfluss eingeführt werden.

Verbinden der Seitenteile

Hierfür benötigen Sie:

- Seitenteile
- Alusteher

Nehmen Sie zuerst das Seitenteil und legen Sie es flach auf den Boden. Legen Sie zum Schutz der Glaselemente eine Decke unter das Seitenteil. Installieren Sie dann die Alusteher auf das Seitenteil. Hierfür sind kleine Halterungen an den Seitenteilen bereits vormontiert. Fixieren Sie die Konstruktion mit den beiliegenden Schrauben. Gehen Sie bei der festen Glasscheibe nach demselben Schema vor und verbinden Sie so auch die anderen Glasscheiben. Für die Glasscheiben finden Sie in den Alusteher Führungen, so dass die Glasscheiben richtig positioniert werden können.

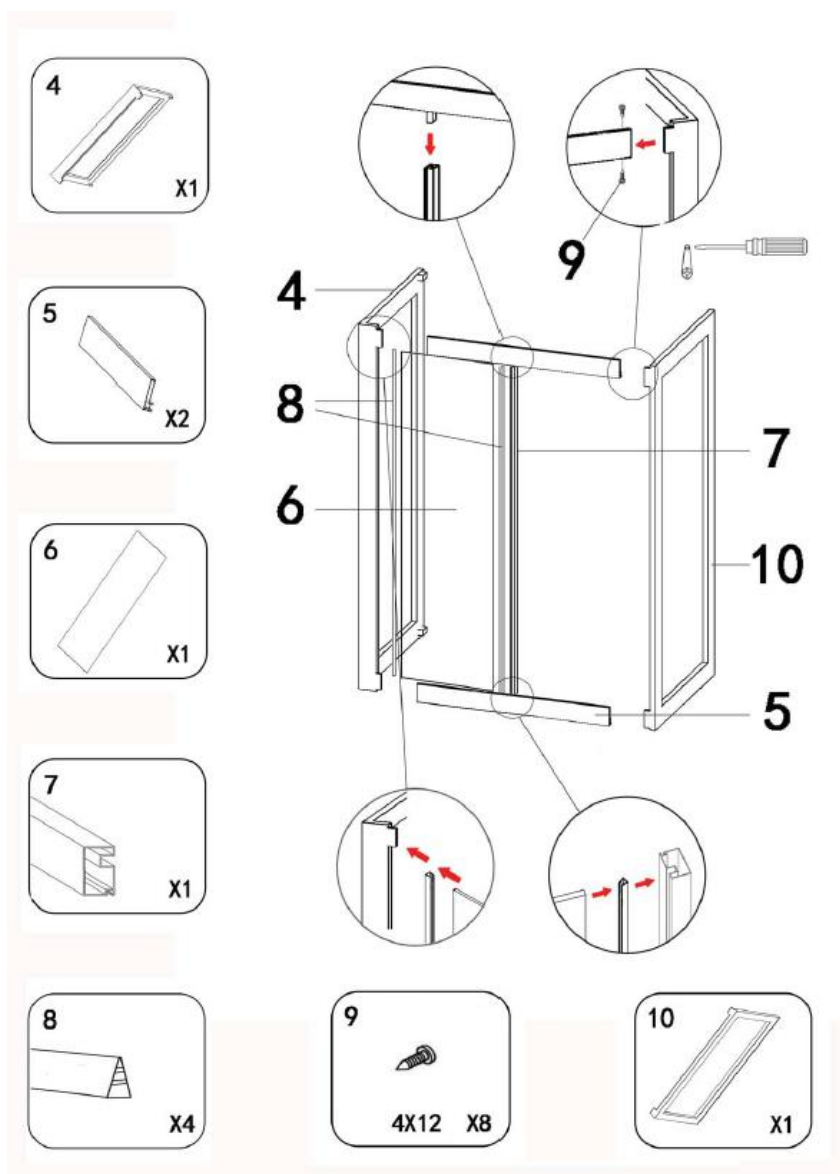

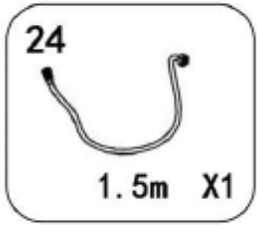
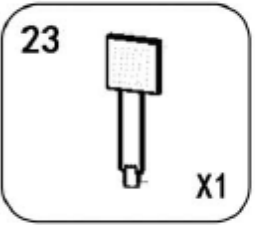
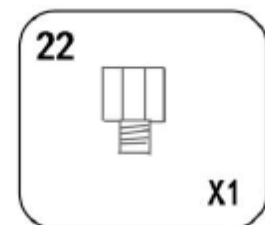
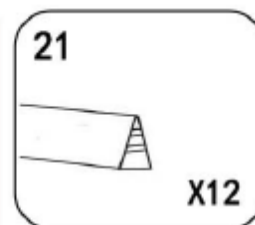
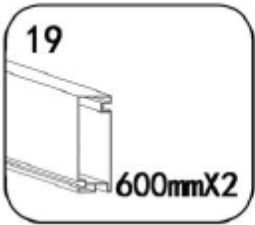
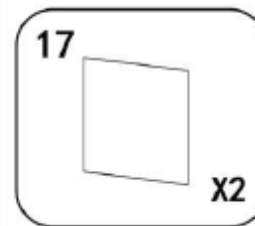
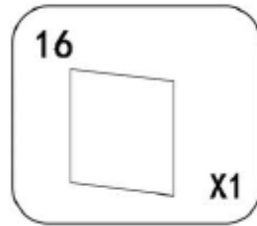
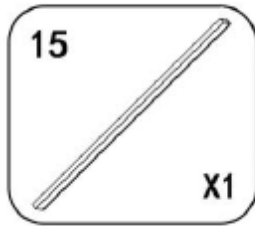
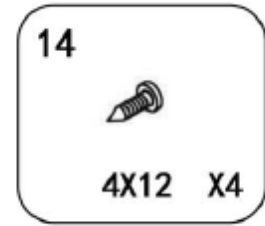
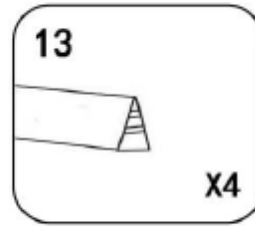
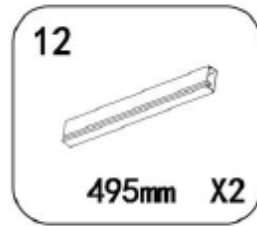
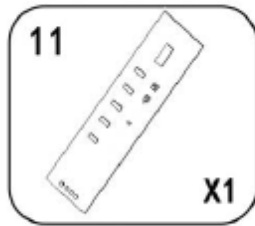

Montieren Sie das Duschpaneel an der Rückwand der Duschkabine.

Danach setzen Sie die Aluschienen auf die jeweiligen Kanten der Einzelteile und fügen diese zusammen.

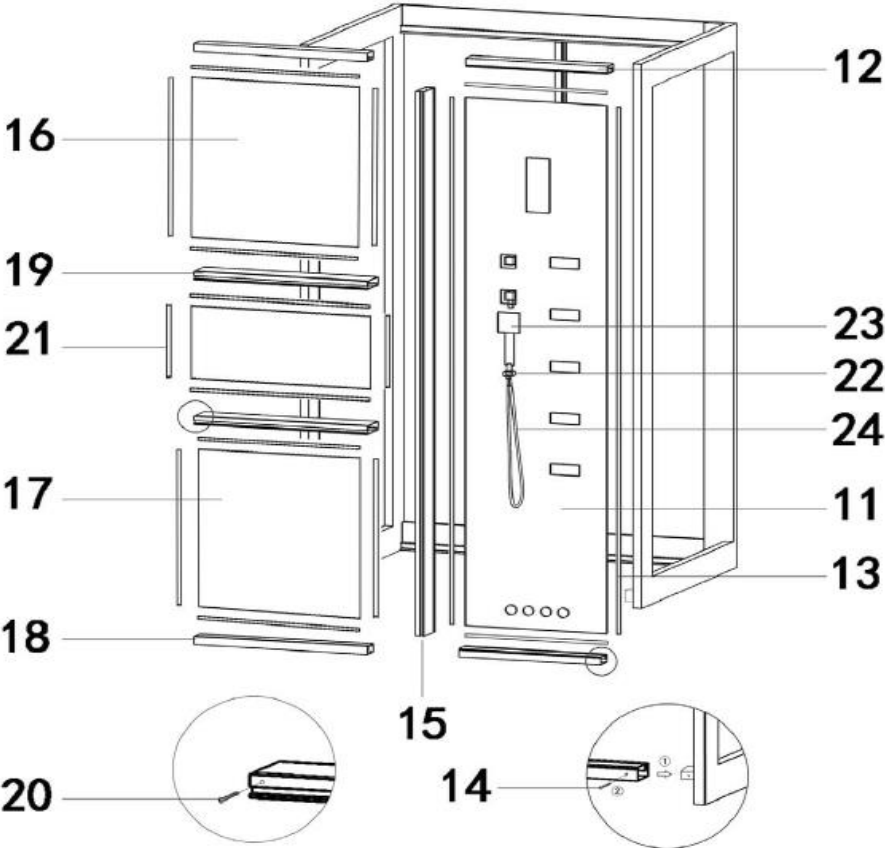

Montage der Schiebetür

Montieren Sie die Führungsschiene an der unteren Front und setzen Sie dann die Rollen ein.

Danach befestigen Sie die Gummileiste an der Abschlusskante der Tür. Die Leiste sorgt für sanftes Schließen der Schiebetür.

Setzen Sie nun den Deckel auf die Duschkabine und schrauben diesen fest.

Zuletzt legen Sie den Gitterboden in die Duschkabine.

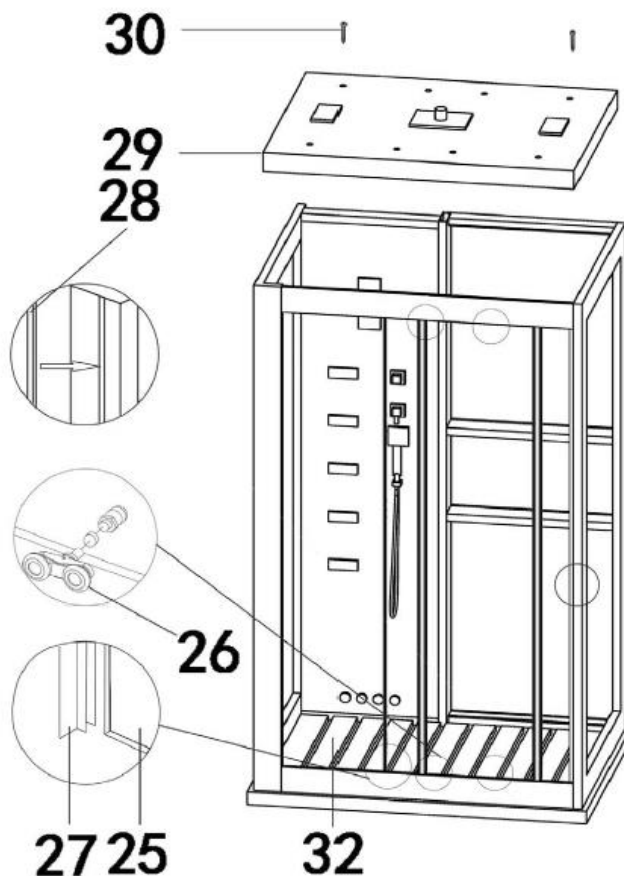
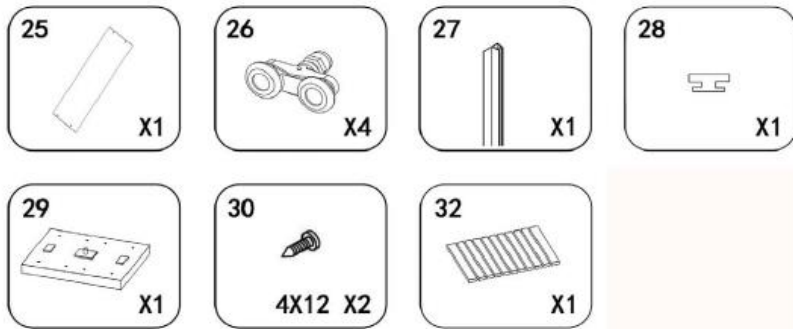

Fehlerbehebung

Fehler	Mögliche Ursache	Lösung
Lautsprecher funktioniert nicht	Lautstärke ist zu gering eingestellt	Lautstärke hochregeln
	Lautsprecherverbindung	Verbinden Sie die Kabel erneut oder ersetzen Sie die Lautsprecher
	Funktion des Bedienfeldes ist fehlerhaft	Ersetzen Sie das Bedienelement
	Störung der Audiofrequenz	Checken Sie die Audioverbindung
Radiofunktion ist gestört	Antenne nicht richtig ausgerichtet	Richten Sie die Antenne neu aus und fixieren Sie diese
	Senderfrequenz ungenau eingestellt	Stellen Sie die Senderfrequenz neu ein
	Kunde ansässig in einer Region mit schwachem Signal	Regionaler Effekt, passen Sie die Senderfrequenz manuell an
Fernbedienung funktioniert nicht einwandfrei	Bedienung nicht in Richtung Scheibe verwenden	Stets in direkter Ausrichtung zur Dusche verwenden
	Stromversorgung oder Steuerung fehlerhaft	Ersetzen Sie die Batterien oder die Fernbedienung
Keine Brausenfunktion oder nur mit geringem Wasserdruck	Wasserdruck unnormal	Überprüfen Sie den Wasserdruck der Zuführung
	Umkehrventil nicht verbunden oder blockiert	Verbinden, öffnen oder ggf. reparieren
	Zuflussrohr mit Wasseraustritt oder Blockade	Checken und ggf. austauschen oder Rohr reinigen
Schiebetür öffnet unsauber	Nicht angemessen ausgerichtet installiert	Passen Sie Tür und Räder an
	Türrahmen nicht richtig fixiert	Position anpassen

Anmerkung: Beachten Sie, dass die Veränderung des Produktes und die Verwendung von nicht originalen Ersatzteilen von Home Deluxe gleichbedeutend mit dem des Gewährleistungsanspruches sein kann.



- ① ----- LCD Display
- ② ----- Licht
- ③ ----- Plus (Erhöhen)
- ④ ----- Radio
- ⑤ ----- Minus (Verringern)
- ⑥ ----- Dampffunktion

- ⑦ ----- Deko
- ⑧ ----- Lüfter
- ⑨ ----- Menü / Feststellen
- ⑩ ----- Power /
Tastenspernung

1. Das Bedienelement mit Touchfunktion ist in einem der Paneele vormontiert. Vermeiden Sie, dass das Bedienelement direkt vom Wasser angestrahlt wird, da es sich anderenfalls selber verstellen kann.
2. Das Bedienelement ist selbstverständlich wasserfest. Bei undeutlicher Bedienung, reagiert das Bedienfeld eventuell nicht. Warten Sie ein paar Sekunden und versuchen Sie es erneut.
3. Wenn Sie auf dem Display einen schwarzen Balken sehen, ist die Tastensperre aktiv. Halten Sie das AN/AUS Symbol ca. 2 Sekunden gedrückt, um die Tastensperre aufzuheben. Der Balken auf dem Display verschwindet dann und Sie können alle Tasten nutzen.
4. Wenn Sie eine Taste betätigen ertönt ein Piep-Ton, sodass Sie merken, wenn der Touchdisplay Ihren Befehl nicht erkannt hat.

Funktionen

System An/Ausschalten

Wenn die Dampfdusche sich im Standby-Modus befindet, halten Sie das AN/AUS-Symbol für ca. 2 Sekunden gedrückt. Das System fährt hoch und Sie können im Display die aktuelle Temperatur sehen. Auch das Deckenlicht schaltet sich automatisch an. Nach 60 Minuten schaltet sich die Dusche aus Sicherheitsgründen automatisch ab.

Deckenlicht

Auch wenn die Dampfdusche nicht im Betrieb ist, können Sie das Deckenlicht mit dem Lichtsymbol ein- und ausschalten.

Lüfter

Während Ihres Duschgangs, können Sie den Lüfter mit dem Lüftersymbol starten. Das Symbol leuchtet, wenn diese Funktion eingeschaltet ist.

Radio

- Wenn die Dampfdusche an ist, können Sie das Musiksymbol betätigen, um das Radio ein- und auszuschalten. Beim Einschalten erscheint auf dem Display der aktuelle Sender in Form einer Radiofrequenz.
- Betätigen Sie die Menütaste, um die Frequenzeinstellung zu starten. Mit den Pfeiltasten können Sie nun die Frequenz ändern. Beim Halten der Menütaste sucht das System automatisch nach Sendern.
- Sie haben 19 Kanäle frei, auf denen Sie Ihre liebsten Radiosender abspeichern können. Mit den Pfeiltasten können Sie nach dem Einschalten zwischen den Sendern wechseln.
- Bei mehrmaligen betätigen der Menütaste kommen Sie in die Lautstärken-Einstellung. Hier können Sie mit den Pfeiltasten die gewünschte Lautstärke einstellen.

Dampffunktion

- Wenn das System angeschaltet ist, bedienen Sie die Dampftaste, um die Dampffunktion anzustellen. Ist diese Funktion an, leuchtet das Symbol, wie bei dem Lüfter. Die normale Dampfzeit beträgt 45 Minuten. In dieser Zeit heizt sich die Kabine auf bis zu 60°C auf.
- Wenn die Dampffunktion angeschaltet ist, betätigen Sie die Menütaste, um zur Dampfeinstellung zu

gelangen. Sobald Sie auf dem Display eine Minutenanzeige sehen, können Sie mit den Pfeiltasten die Dauer der Dampffunktion festlegen (1 Min. – 60 Min.). Betätigen Sie die Menütaste, um die Einstellung zu übernehmen und in die Temperatur-Einstellung zu gelangen. Nun wird Ihnen auf dem Display eine Temperatur angezeigt. Mit den Pfeiltasten können Sie diese nach Ihren Wünschen anpassen (22°C – 55°C).

Ozon-Reinigung

Wenn die Dusche 2 Minuten nach einem Duschgang abgeschaltet ist, startet automatisch das Ozon-Reinigungsprogramm. Dieses läuft 3 Minuten und reinigt Ihre Dusche von allen Bakterien und Partikeln aus der Luft.

Fehlermeldungen

Dieses System hat eine automatische Fehlererkennung. Sollte ein Fehler eintreten, erscheint ein Code auf dem Display.

Fehler Code: E1

Der Dampfgenerator ist nicht mit Wasser versorgt.
Untersuchen Sie Wasserzufuhr zum Dampfgenerator.

Fehler Code: E2

Der Temperaturfühler funktioniert nicht.
Überprüfen Sie die Anschlüsse des Fühlers und ob alles korrekt verbunden ist.

Fehler Code: E4

Kontaktfehler der Dampfgenerator-Kabel.
Überprüfen Sie die Verkabelung des Dampfgenerators und die Stromzufuhr.

Reinigung und Instandhaltung

- Tägliche Reinigung: Bitte verwenden Sie ein weiches Tuch und neutrales Reinigungsmittel. Wenn sich Schmutz nicht lösen lässt, weichen Sie ihn bspw. mit Zahnpasta ein oder verwenden milden Essig. Spülen Sie mit klarem Wasser nach. Verwenden Sie zu Desinfektion keine ätzenden oder hautunverträglichen Stoffe.
- Sollte die Oberfläche der Dusche oder Badewanne bereits angegriffen oder rau sein, verwenden Sie sehr feinkörniges Schleifpapier (z.B. #1200) und bearbeiten sanft die angegriffenen Stellen. Anschließend verwenden Sie entsprechende Politurcreme mit einem weichen Tuch.
- Halten Sie den Wannenafluss sauber, um einer möglichen Verstopfung des Abflusses vorzubeugen.
- Trennen Sie die Dusche bei längerer Nichtnutzung vom Stromkreislauf.
- Dampffunktion: Um Ablagerungen während der Benutzung im Wassertank zu verhindern, ist eine Installation von einem Wasserfilter ratsam. Reinigen Sie den Wassertank von Zeit zu Zeit (ca. alle drei Monate), in Regionen mit höherer Wasserhärte verringern Sie die Abstände der Zyklen. Ratsame Vorgehensweise: Verwenden Sie 5-10 Gramm Zitronensäure mit Warmwasser verdünnt (1:4). Demontieren Sie das Rohr zwischen Dampfgenerator und Dampfauslass. Gießen Sie die Zitronensäure hinein und verbinden Sie die demontierten Leitungen wieder. Lassen Sie diese für ca. 60 Minuten ruhen, dann schalten Sie die Maschine wieder an und lassen die Lösung nach 30 Minuten Arbeit wieder ablaufen.
- Setzen Sie das Duschsystem keinem Frost oder hoher Wärme aus.
- Lassen Sie Kinder nicht unbeaufsichtigt die Dampffunktion nutzen.

**Wir danken Ihnen
für Ihr Vertrauen und
wünschen viel Vergnügen mit
Ihrem neuen Produkt!**