



MONTAGEANLEITUNG

STREAMLINE® BASKETBALLSYSTEM

MODELL 90268

VOR BEGINN DER MONTAGE:

- Beschließen Sie, mit welchem Material Sie den Standfuß befüllen werden (Empfehlung: Sand)
- Empfehlung: 2 oder mehr Personen für den Aufbau.



HOLEN SIE SICH DIE MONTAGEHILFE

SEHEN SIE DIE ANLEITUNGSVIDEOS AUF YOUTUBE



Code scannen oder suchen <http://go.lifetime.com/90268playlist>

Diese Anleitung aufheben für den Fall, dass Sie sich wegen Ersatzteile an den Hersteller wenden müssen.

ERFORDERLICHE WERKZEUGE



(2)

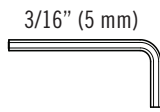

(2, enthalten)



(1)



(1)



(1)



(1)



68 kg (150 lb)



(1)

INHALTSVERZEICHNIS

Symbol-Legende.....	2
Notizen.....	3
Montage des Ständers.....	4
Montage des Ständers am Standfußsockel.....	8
Montage Korbbrett und Korbringbaugruppe.....	13
Bauteilebezeichner.....	i-iv
Endmontage.....	17
Wartungsanleitung.....	22
Warnaufkleber.....	23
Registrierung.....	26
Gewährleistung.....	27

NOCH FRAGEN?

WENDEN SIE SICH AN DEN LIFETIME-KUNDENDIENST:

Telefon: **1-800-225-3865**
7:00 Uhr–17:00 Uhr MST (Montag–Freitag)
und 9:00 Uhr–13:00 Uhr MST (Samstag)

Live Chat:
www.lifetime.com

Kundendienst europäisches Festland
und Vereinigtes Königreich:
E-Mail: cs@lifetimeproducts.eu

Modellnummer: 90268
Produkt-ID:



SYMBOL-LEGENDE



- Besagt, dass hier beim Lesen besondere Aufmerksamkeit erforderlich ist.



- Kennzeichnet die Bauteile, die in einem Abschnitt verwendet werden.



- Besagt, dass in einem bestimmten Abschnitt keine Bauteile erforderlich sind.



- Kennzeichnet die Hardware, die in einem Abschnitt verwendet wird.



- Besagt, dass für einen bestimmten Abschnitt keine Hardware erforderlich ist.



- Kennzeichnet die Werkzeuge, die in einem Abschnitt verwendet werden.



- Kennzeichnet, ob für einen bestimmten Schritt eine Bohrmaschine verwendet/nicht verwendet wird.

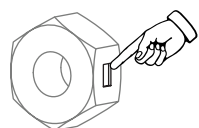

- Kennzeichnet die Verwendung einer Zentralbefestigungsmutter. Eine Mutter mit dieser Kennzeichnung erfordert zum Festziehen einigen Aufwand. Diese Hardware wurde mit dieser Funktion konstruiert, um eine spätere Lockerung zu verhindern.



WARNHINWEISE UND NOTIZEN



SICHERHEITSHINWEISE



DIE NICHTBEACHTUNG DER FOLGENDEN WARNHINWEISE KANN ERNSTE VERLETZUNGEN ODER SACHSCHÄDEN VERURSACHEN UND DIE GEWÄHRLEISTUNG ERLISCHT.

Der Besitzer muss gewährleisten, dass alle Beteiligten Bescheid wissen und die Regeln für den sicheren Betrieb des Systems befolgen. Versuchen Sie aus Sicherheitsgründen nicht, die Montage dieses Produkts durchzuführen, ohne die nachfolgende Anleitung mit Vorsicht zu befolgen. Die gesamte Verpackung und das Verpackungsmaterial auf vorhandene Bauteile und/oder weitere Anleitungen überprüfen. Lesen Sie vor dem Beginn der Montage die Anleitung durch und identifizieren Sie die Bauteile mit dem Hardware-Identifikator und der Teileliste in diesem Dokument. Ordnungsgemäße und vollständige Montage sind wesentliche Faktoren für den ordnungsgemäßen Betrieb und zur Reduzierung des Unfallrisikos oder Verletzungsrisikos. Es besteht eine hohe Verletzungsgefahr, wenn dieses Produkt nicht ordnungsgemäß installiert, gewartet und betrieben wird.

- Besondere Vorsicht walten lassen, wenn für die Montage eine Leiter verwendet wird.
- Empfehlung: Für diesen Vorgang sind sechs geeignete Erwachsene erforderlich.
- Überprüfen Sie die Basis täglich auf Undichtigkeiten. Undichtigkeiten führen zum Herunterfallen des Systems.
- Die Ständerrohrstücke ordnungsgemäß montieren. Falls nicht, könnte dies ein Auseinandergehen der Ständerrohrstücke während des Spiels oder beim Transport bewirken.
- Die Mindesthöhe im Betrieb beträgt 1,98 m (6 ft 6 in) zur Unterseite des Korbbretts.

**Die meisten Verletzung werden durch unsachgemäßen Gebrauch und/oder durch Nichtbeachtung der folgenden Anleitung verursacht.
Benutzen Sie dieses Produkt mit Vorsicht.**

1

MONTAGE DES STÄNDERS



ERFORDERLICHE HARDWARE

Hardware-Blisterpackung

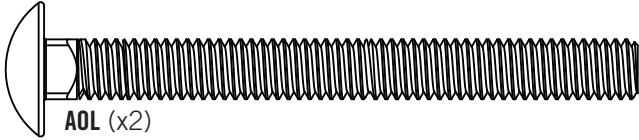
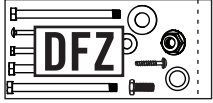

AOL (x2)

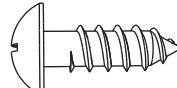

ADS (x1)



AOM (x1)

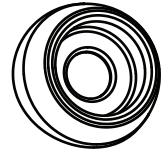

CIH (x1)



ERFORDERLICHE BAUTEILE

Metallteile

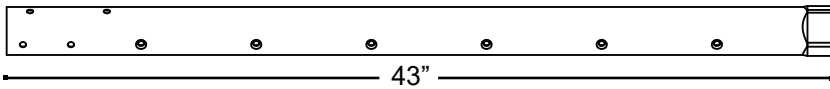

ALH (x1)

- Dieses Ständerrohr (ALH) nicht von der Innenseite des mittleren Ständerrohrs (ALF) entfernen.

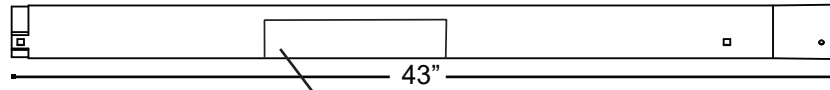

ALF (x1)

Warnaufkleber

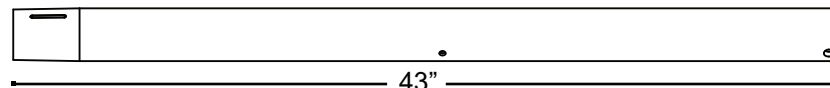

ALE (x1)

Kunststoffteile

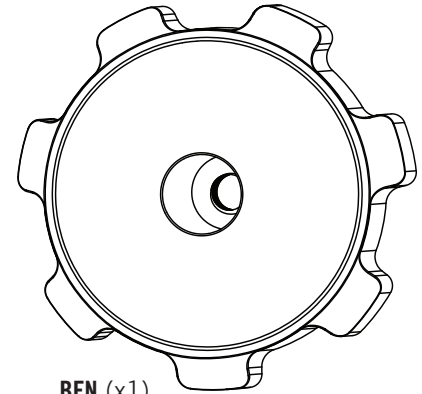

BFN (x1)



ERFORDERLICHE WERKZEUGE



(1)



(2)



(1)

► ABSCHNITT 1 (FORTSETZUNG)

ERFORDERLICHE WERKZEUGE UND HARDWARE



- Wenn Sie in diesem Abschnitt auf Probleme stoßen, scannen Sie den QR-Code, um in einem Video anzuzeigen, wie das Ständerrohr zu montieren ist.

 YouTube



- <http://go.lifetime.com/streamline-poleassembly>

1.1

- Ziehen Sie den Kunststoff aus dem oberen Ständerrohr heraus, während sich das **obere Ständerrohr (ALH)** noch im **mittleren Ständerrohr (ALF)** befindet. Eventuell müssen die Ständerrohre vor dem Herausziehen des Kunststoffes gelockert werden.

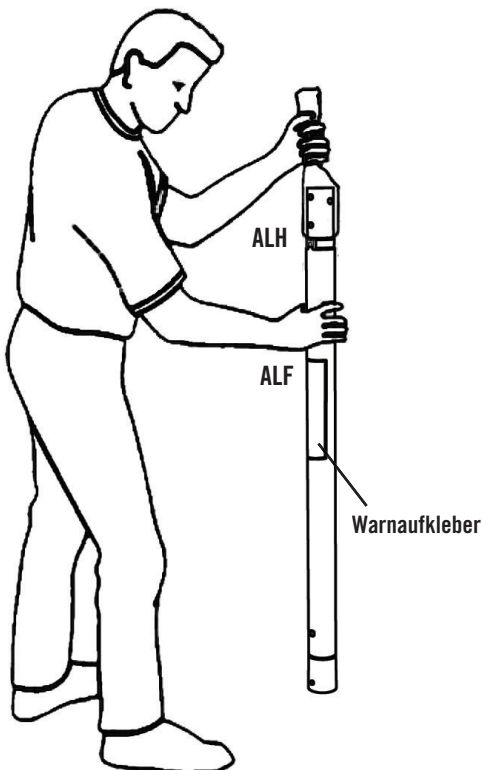

1.2

- Die Spitze des oberen Ständerrohrs nach oben durch das Ende des mittleren Ständerrohrs einführen, falls das obere Ständerrohr und das mittlere Ständerrohr getrennt sind.

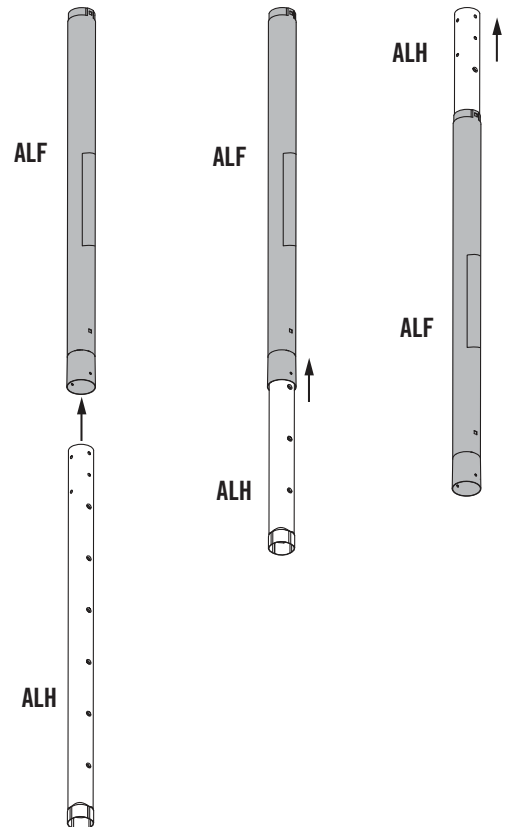

► ABSCHNITT 1 (FORTSETZUNG)

ERFORDERLICHE WERKZEUGE UND HARDWARE

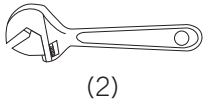

(2)

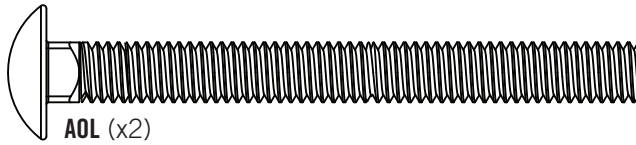

AOL (x2)



AOM (x1)

1.3

- Das obere **Ständerrohr (ALH)** weit genug aus dem mittleren **Ständerrohr (ALF)** schieben, so dass die Löcher am unteren Ende des mittleren Ständerrohrs nicht verdeckt sind. Anschließend die angegebene Hardware an der dargestellten Position anbringen.

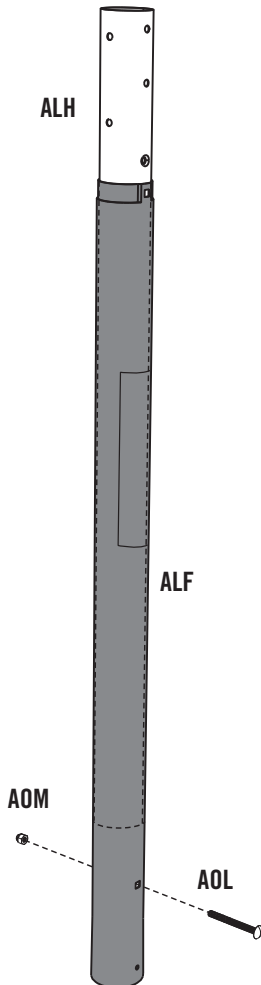

1.4

- Das obere **Ständerrohr (ALH)** auf die niedrigste Höhe positionieren, und den **Einstellknopf (BFN)** mit der dargestellten Hardware am oberen Ständerrohr und mittleren **Ständerrohr (ALF)** anbringen.

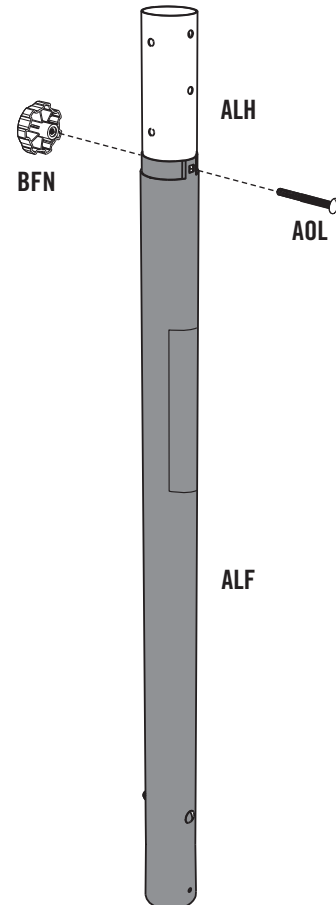

WARNUNG

Ziehen Sie die Überwurfmutter nicht zu stark an. Rufen Sie unsere Kundenbetreuung an, falls das Ende des Bolzens durch die Plastikkappe durchstößt. Ein freiliegendes Bolzengewinde am Ende des Bolzens kann zu schwerwiegenden Verletzungen führen.

► ABSCHNITT 1 (FORTSETZUNG)

ERFORDERLICHE WERKZEUGE UND HARDWARE



(1)



(1)

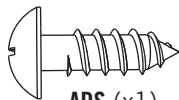

ADS (x1)

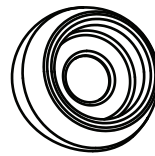

CIH (x1)

1.5

- Das Loch im mittleren **Ständerrohr (ALF)** auf den Schlitz im unteren **Ständerrohr (ALE)** ausrichten und die gewölbte **Senkscheibe (CIH)** mit der dargestellten Hardware einbauen.

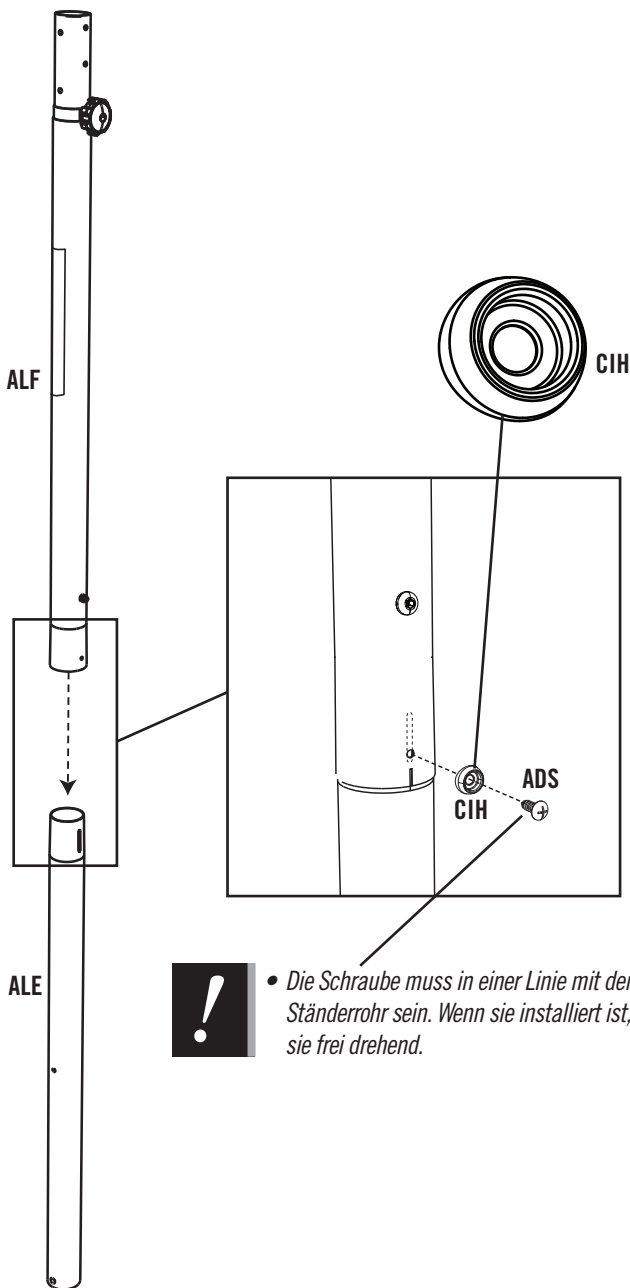

- Die Schraube muss in einer Linie mit dem Ständerrohr sein. Wenn sie installiert ist, ist sie frei drehend.

1.6

- **DIESER SCHRITT KANN NICHT RÜCKGÄNGIG GEMACHT WERDEN!**
Das Ende des Ständers fünf bis sechs Mal auf ein Stück Altholz oder Karton schlagen.

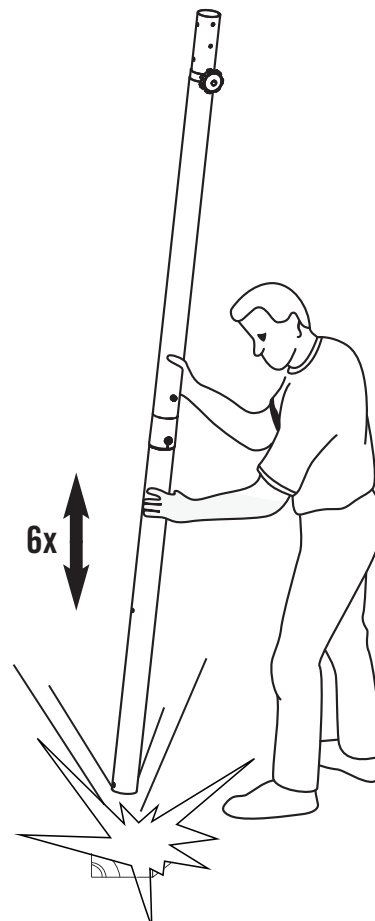

- Schlagen Sie sich an den Ständerrohrstücken nicht Ihre Füße an, da dies schwerwiegende Verletzungen verursachen kann.



WARNUNG

Die Ständerrohre müssen zusammengesteckt sein! Die Ständerrohre müssen fünf bis sechs Mal auf eine harte Oberfläche geschlagen werden! Ein fehlerhafter Sitz der Ständerrohre kann dazu führen, dass die Ständerrohre bei Benutzung auseinandergehen.

2

MONTAGE KORBBRETT UND KORBRINGBAUGRUPPE



ERFORDERLICHE HARDWARE

Hardware-Blisterpackung

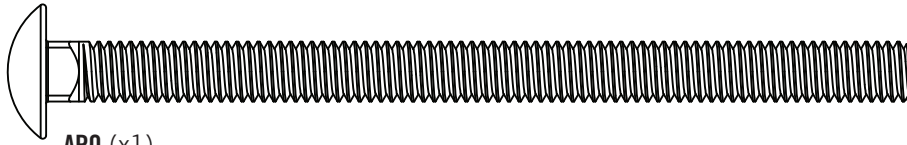
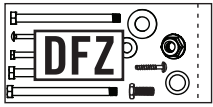

APO (x1)

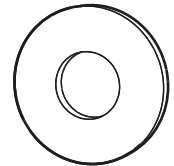

ABD (x9)

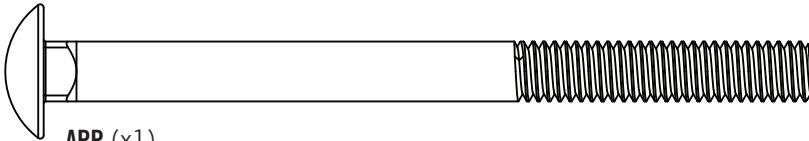

APP (x1)

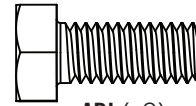

APJ (x2)

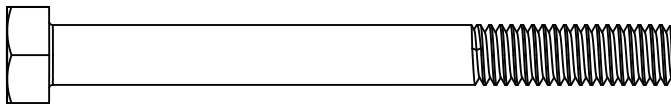

APG (x2)

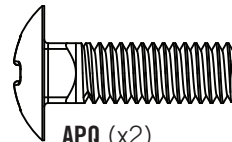

APQ (x2)

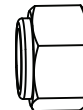

AAO (x5)

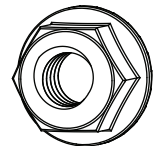

APN (x3)



ERFORDERLICHE BAUTEILE

Metallteile

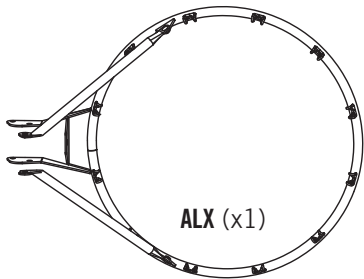

ALX (x1)

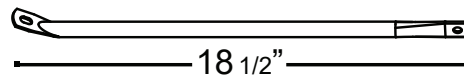

BFM (x2)

Kunststoffteile

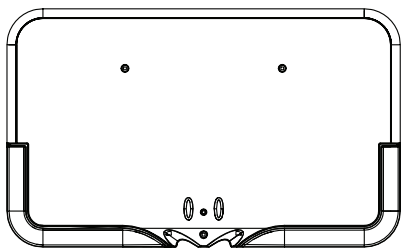

AJI (x1)



ERFORDERLICHE WERKZEUGE

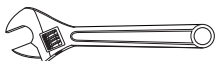

(2)

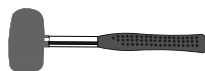

(1)

► ABSCHNITT 2 (FORTSETZUNG)

ERFORDERLICHE WERKZEUGE UND HARDWARE



- Wenn Sie in diesem Abschnitt auf Probleme stoßen, scannen Sie den QR-Code unten, um das Video mit der Montage des Ständerrohrs anzuzeigen.

 YouTube



- <http://go.lifetime.com/streamline-backboardtorim>

2.1

- Den **Korbring (ALX)** in die Schlitz an der vorderen **Rückwand (AJI)** einführen, indem Sie den Korbring in einem 45-Grad-Winkel anlegen und die Korbringklammern wie dargestellt einzeln in das Korbbrett einstecken.

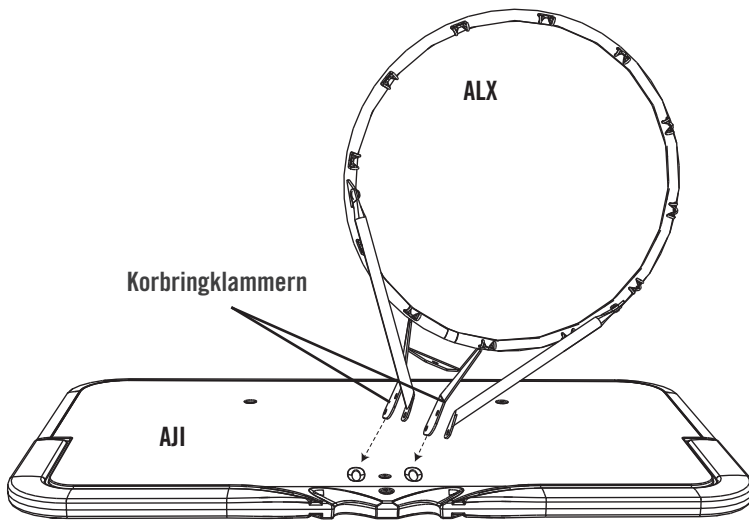

- Die Korbringstreben passen wie dargestellt in die Kerben im Korbbrett.

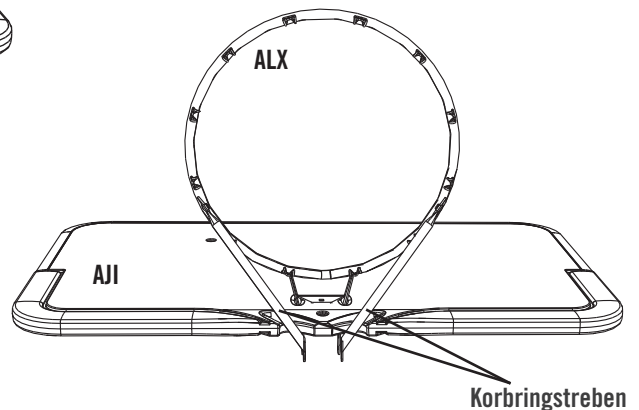

► ABSCHNITT 2 (FORTSETZUNG)

ERFORDERLICHE WERKZEUGE UND HARDWARE

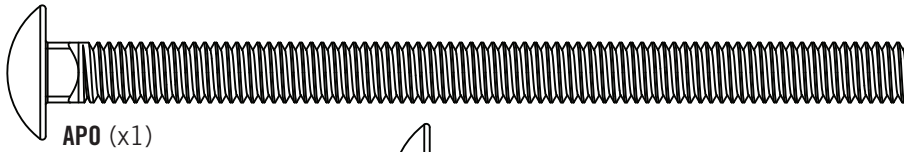

APO (x1)

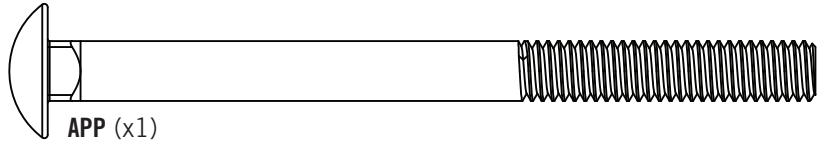

APP (x1)

2.2

LASSEN SIE EINEN ERWACHSENEN DAS KORBBRETT UND DIE KORBRINGBAUGRUPPE HALTEN, BIS DIESER MONTAGESCHRITT FERTIGGESTELLT IST.

- Das obere **Ständerrohr (ALH)** zwischen die Korbringklammern legen und die Löcher im oberen Ständerrohr wie dargestellt auf die Löcher im **Korbbrett (AJI)** ausrichten.

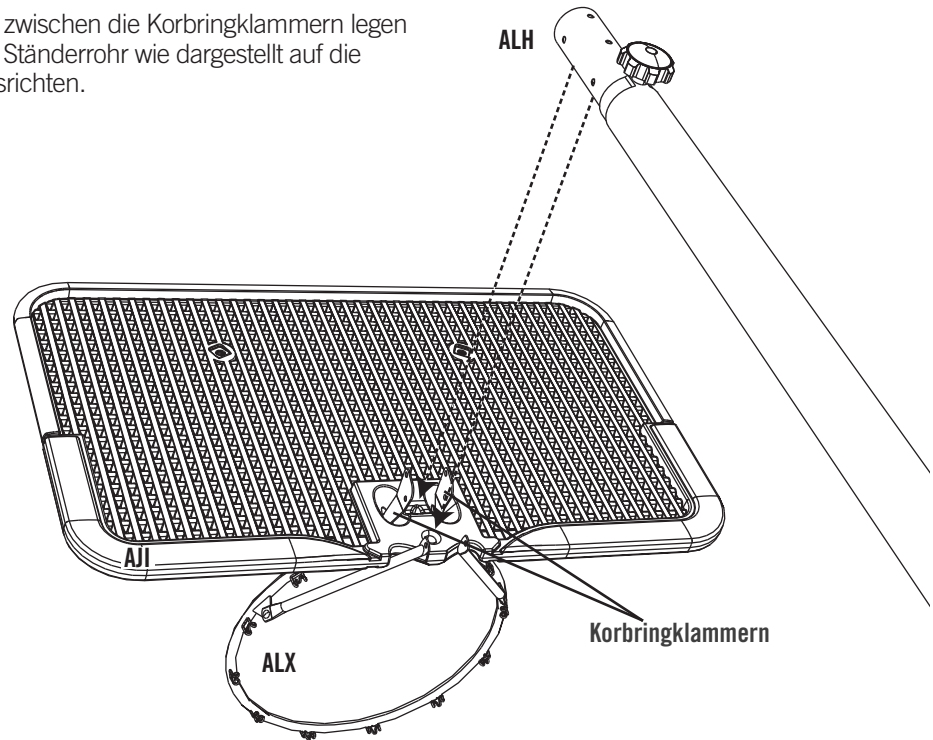

2.3

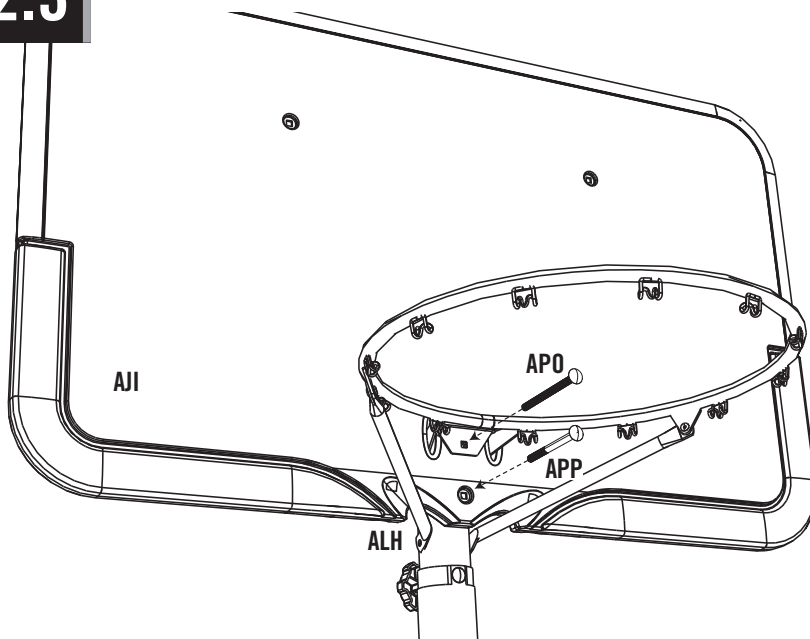

- Die 11,43 cm (4 1/2 Zoll) **Schlossschraube (APO)** durch den **Korbring (ALX)** in das angegebene Loch einführen und den Bolzen in das obere Loch im **Korbbrett (AJI)** und in das obere **Ständerrohr (ALH)** stecken. Die 10,16 cm (4 Zoll) **Schlossschraube (APP)** durch das untere Loch im Korbbrett und in das obere Ständerrohr einführen.

► ABSCHNITT 2 (FORTSETZUNG)

ERFORDERLICHE WERKZEUGE UND HARDWARE

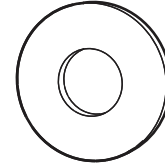
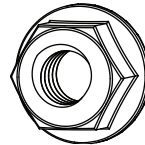
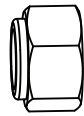
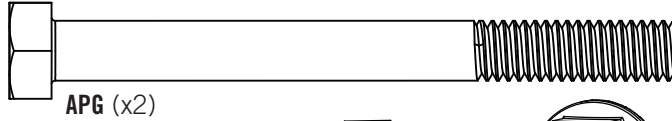
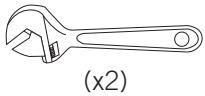

AAO (x3)

APN (x1)

ABD (x5)

2.4

- Den Korbring am **Korbbrett (ALH)** und am oberen **Ständerrohr** anbringen, indem Sie eine **Nylock-Bundmutter (AAO)** mit einer **Unterlegscheibe (ABD)** an der **11,43 cm (4 1/2 Zoll) Schlossschraube (APO)** befestigen. Außerdem eine **Flansch-Kontermutter (APN)** auf der **0,79 x 10,16 cm (5/16 x 4 Zoll) Schlossschraube (APP)** befestigen.

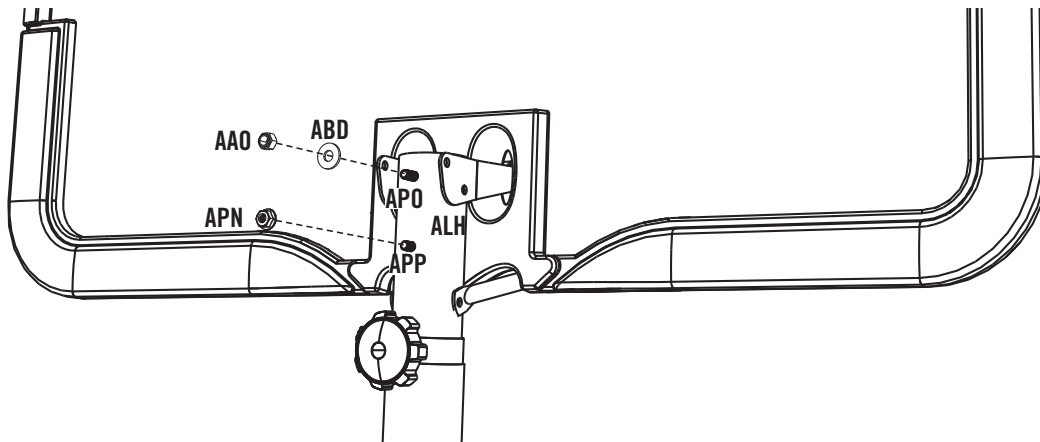

2.5

- Die Korbringklammern und Korbringstreben mit der dargestellten Hardware am oberen **Ständerrohr (ALH)** befestigen.

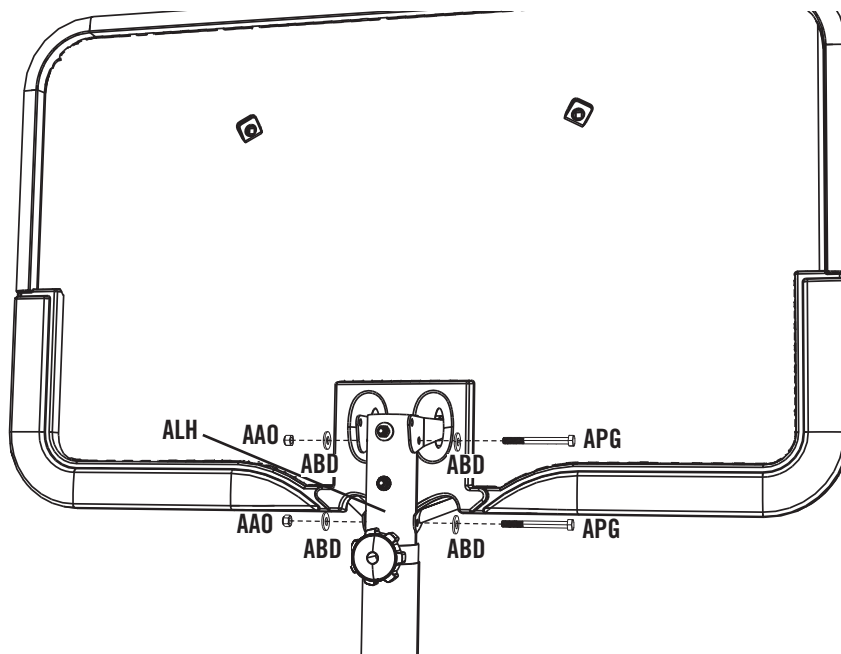

► ABSCHNITT 2 (FORTSETZUNG)

ERFORDERLICHE WERKZEUGE UND HARDWARE

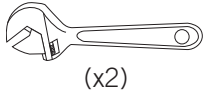

(x2)

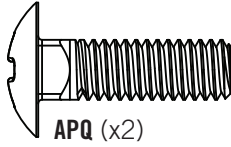

APQ (x2)

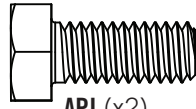

APJ (x2)

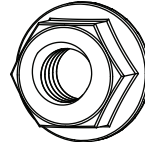

APN (x2)

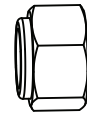

AAO (x2)

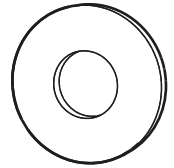

ABD (x4)

2.6

- Eine **Schlossschraube (APQ)** in das auf dem **Korbbrett (AJI)** dargestellten Loch einführen.

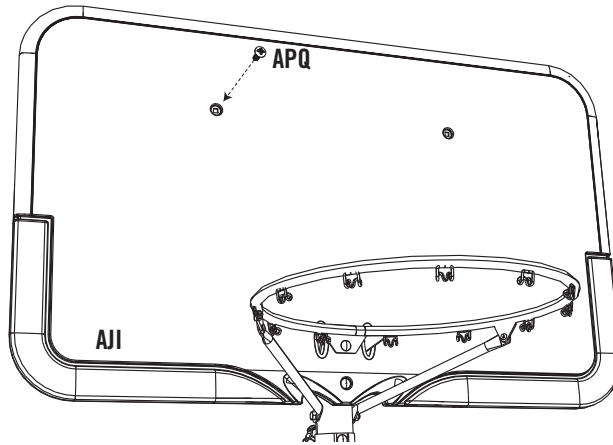

2.7

- Eine **Korbbrettstrebe (BFM)** über die **Schlossschraube (APQ)** schieben und die Korbbrettstrebe am **Korbbrett (AJI)** und die Korbringklammern mit der dargestellten Hardware befestigen.

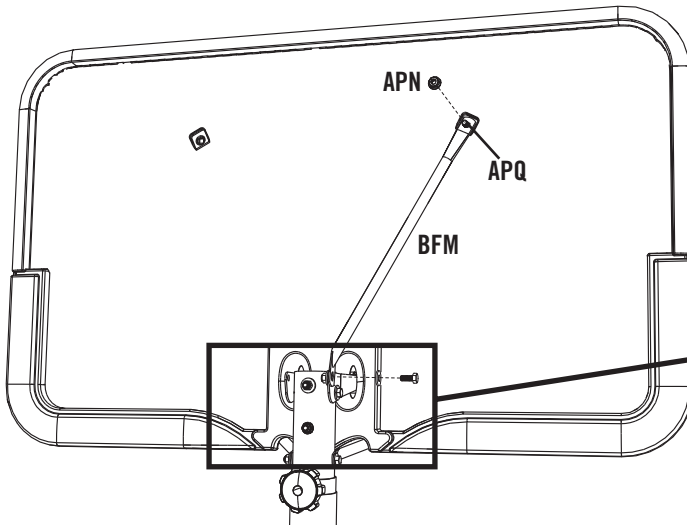

- *Wenn dieser Schritt abgeschlossen ist, legen Sie die Baugruppe so auf den Boden, dass der Korbring nach oben zeigt und das Korbbrett zur Seite gekippt ist.*

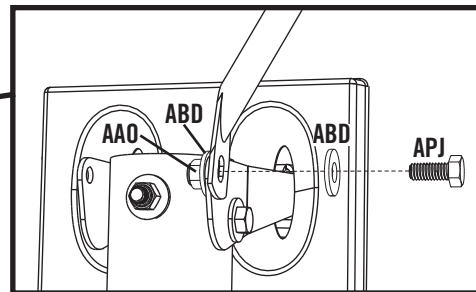

2.8

- Die Schritte 2.6 und 2.7 wiederholen, um die andere Korbbrettstrebe am Korbbrett und den Korbringklammern anzubringen.

2.6

2.7

3

MONTAGE DES STÄNDERS AM STANDFUSSSOCKEL



ERFORDERLICHE HARDWARE

Hardware-Blisterpackung

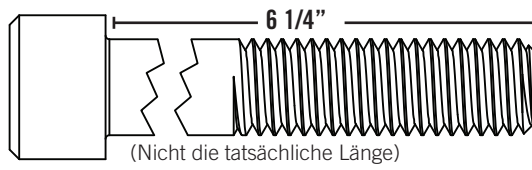
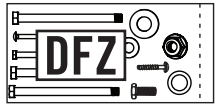

AOS (x1)

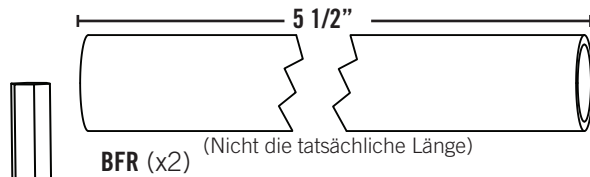
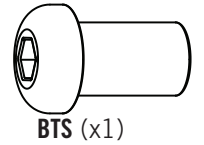
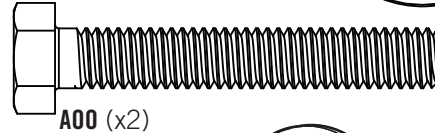
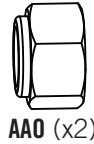
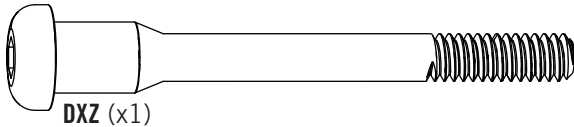
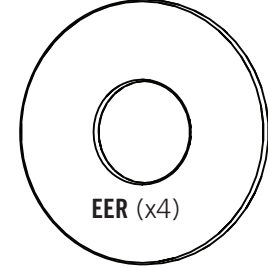
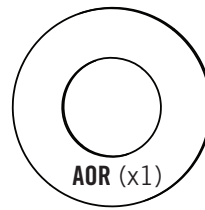

BFR (x2)

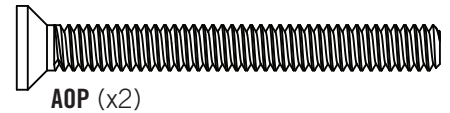
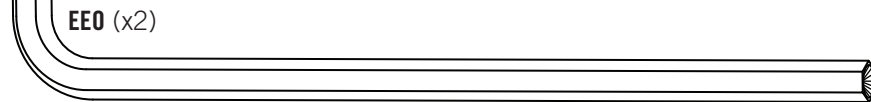
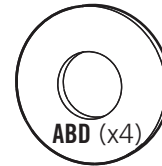
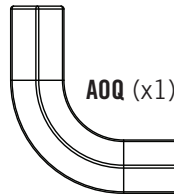

ERFORDERLICHE BAUTEILE

Metalteile

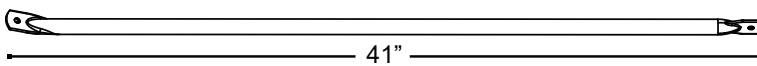

ALI (x2)

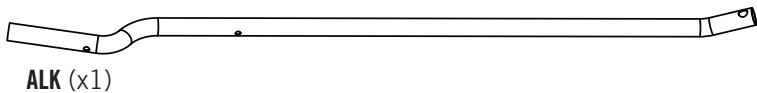

ALK (x1)

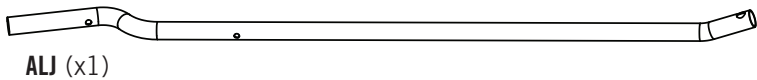

ALJ (x1)

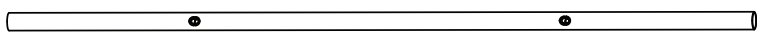

BDB (x1)

Kunststoffteile

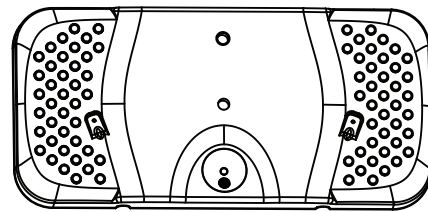

AJM (x1)



BFQ (x1)

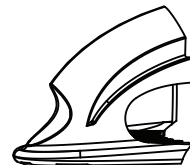

BFP (x1)



BFO (x1)

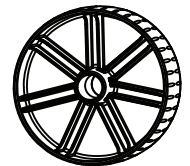

AMU (x2)



ERFORDERLICHE WERKZEUGE

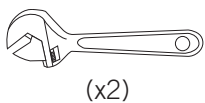

(x2)



EEO - 3/16" (x2)



► ABSCHNITT 3 (FORTSETZUNG)

ERFORDERLICHE WERKZEUGE UND HARDWARE

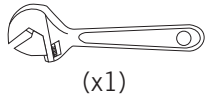

- Wenn Sie in diesem Abschnitt auf Probleme stoßen, scannen Sie den QR-Code unten, um das Video mit der Montage des Ständerrohrs anzuzeigen.



- <http://go.lifetime.com/streamline-poletobase>

3.1

- Das **Querrohr (BDB)** mit der dargestellten Hardware an den linken und rechten unteren **Ständerrohrstreben (ALJ & ALK)** anbringen.

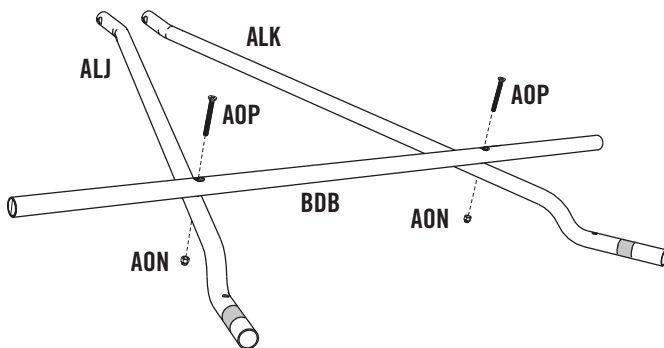

WARNUNG

Ziehen Sie die Überwurfmutter nicht zu stark an. Rufen Sie unsere Kundenbetreuung an, falls das Ende des Bolzens durch die Plastikkappe durchstößt. Ein freiliegendes Bolzengewinde am Ende des Bolzens kann zu schwerwiegenden Verletzungen führen.

3.2

- Die untere Ständerrohrstrebe wie dargestellt in die Aussparungen an der **Standfuß-Unterseite (AJM)** einpassen.

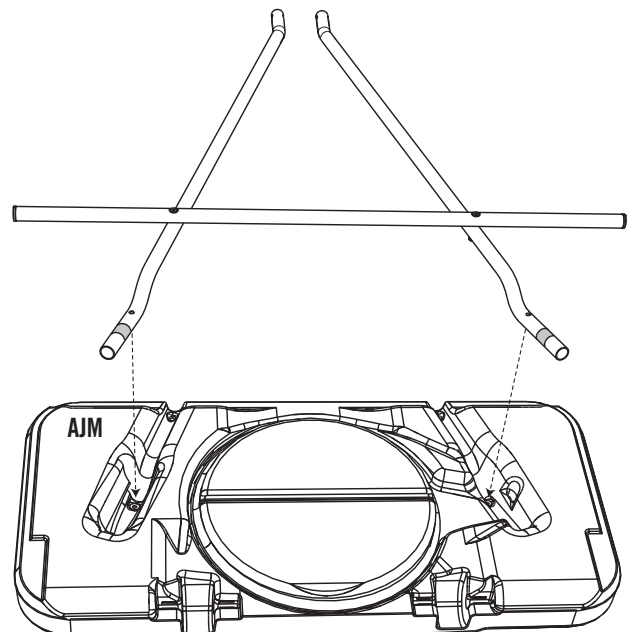



Diese Seite wurde absichtlich leer gelassen

Dieser Abschnitt ist abnehmbar



BAUTEILEBEZEICHNER

Metallteile

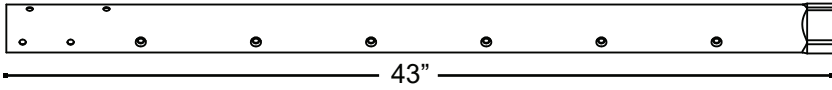

ALH (x1)

- Dieses Ständerrohr (ALH) nicht von der Innenseite des mittleren Ständerrohrs (ALF) entfernen.

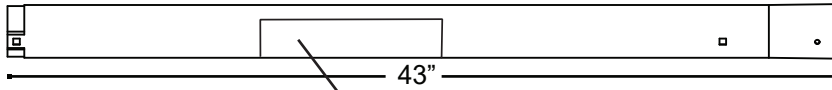

ALF (x1)

Warnaufkleber

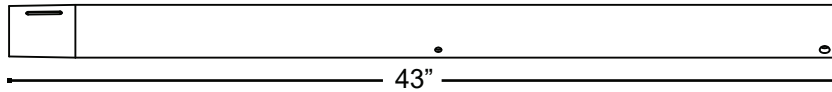

ALE (x1)

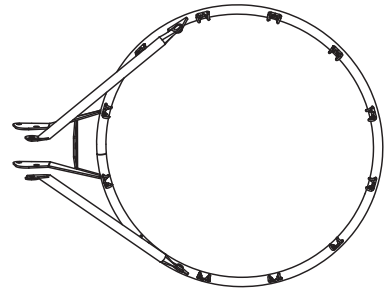

ALX (x1)

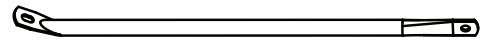

18 1/2" (470mm)

BFM (x2)

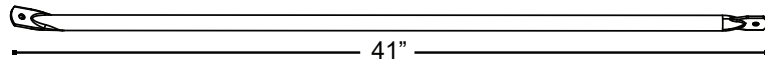

ALI (x2)

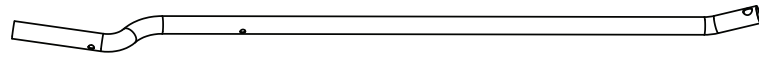

ALK (x1)

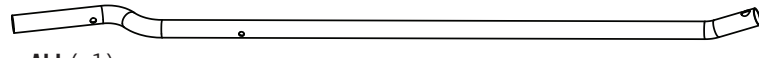

ALJ (x1)

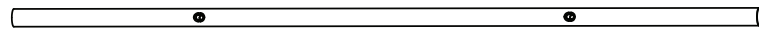

BDB (x1)

Dieser Abschnitt ist abnehmbar



BAUTEILEBEZEICHNER

Kunststoffteile

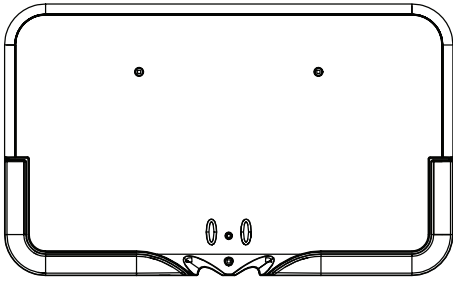

AJI (x1)

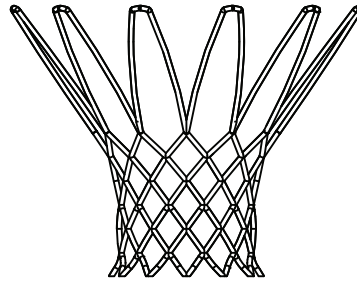

AKZ (x1)

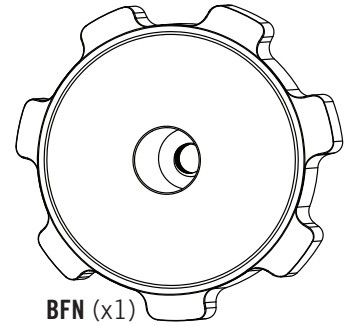

BFN (x1)

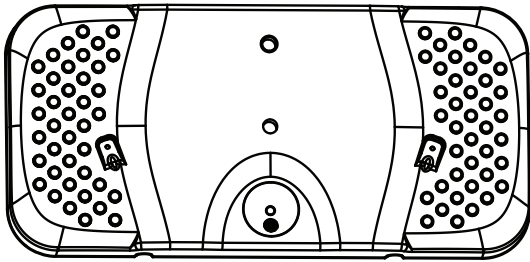

AJM (x1)



BFQ (x1)

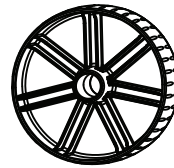

AMU (x2)

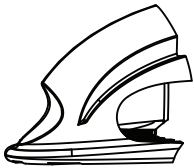

BFP (x1)



BFO (x1)

Dieser Abschnitt ist abnehmbar



BAUTEILEBEZEICNER



ERFORDERLICHE HARDWARE

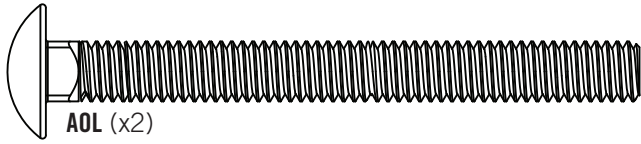

AOL (x2)

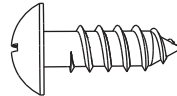

ADS (x1)



AOM (x1)

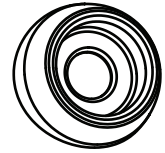

CIH (x1)

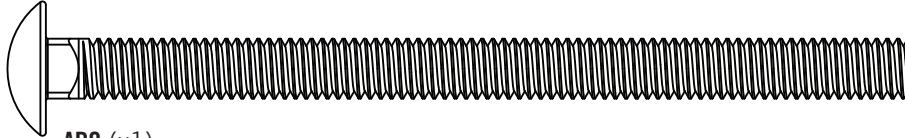

APO (x1)

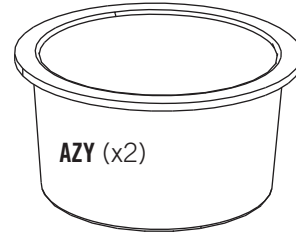

AZY (x2)

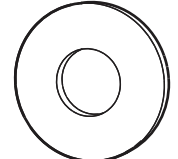

ABD (x13)

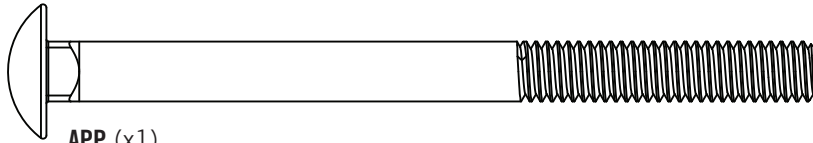

APP (x1)

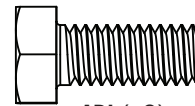

APJ (x2)

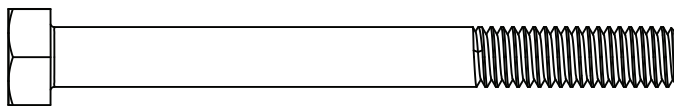

APG (x2)

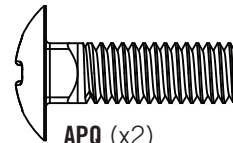

APQ (x2)

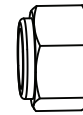

AAO (x7)

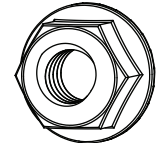

APN (x3)

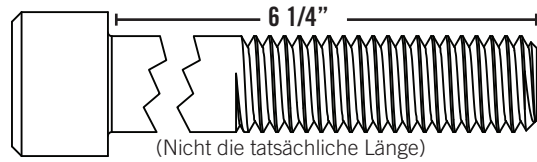

AOS (x1)

(Nicht die tatsächliche Länge)

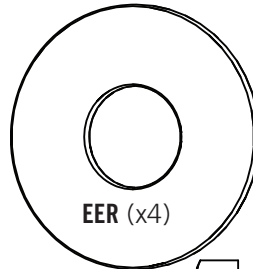

EER (x4)

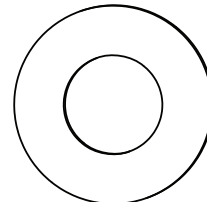

AOR (x1)

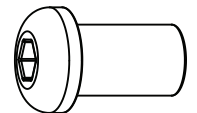

BTS (x1)

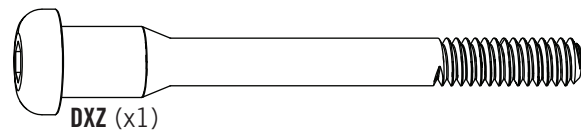

DXZ (x1)

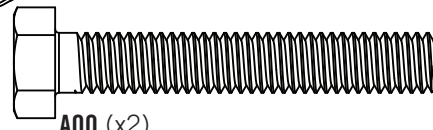

AOO (x2)

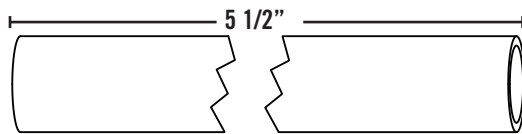

BFR (x2)

(Nicht die tatsächliche Länge)

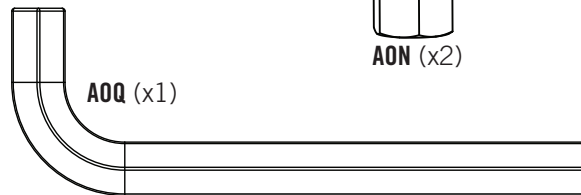

AOQ (x1)



AON (x2)

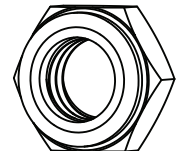

AAV (x1)

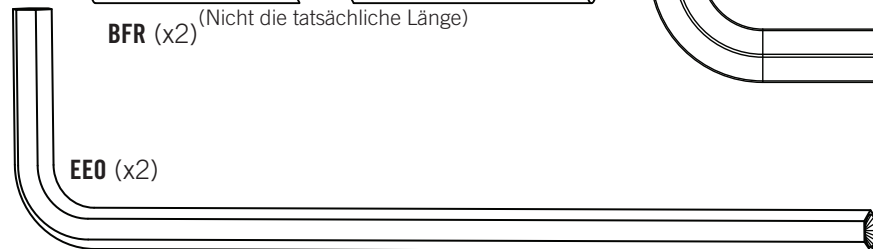

EEO (x2)

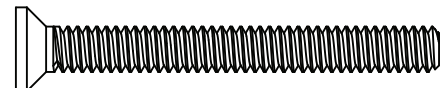

AOP (x2)

Dieser Abschnitt ist abnehmbar

► ABSCHNITT 3 (FORTSETZUNG)

ERFORDERLICHE WERKZEUGE UND HARDWARE

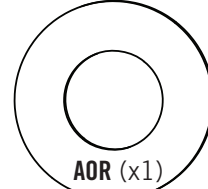
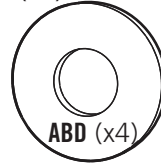
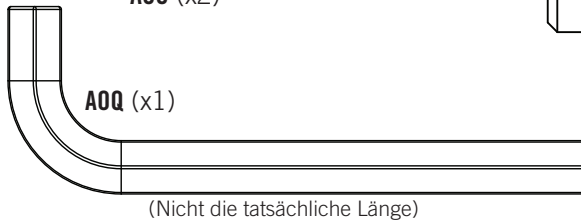
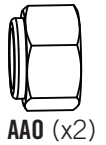
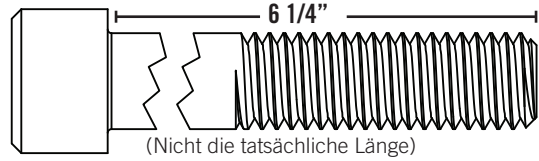
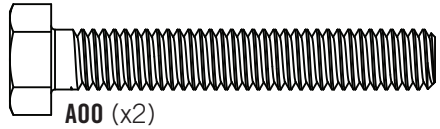
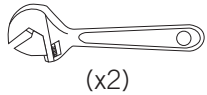

3.3

- Die unteren **Ständerrohrstreben (ALI)** am Standfußsockel und an der unteren Ständerrohrstrebenbaugruppe mit der dargestellten Hardware anbringen.

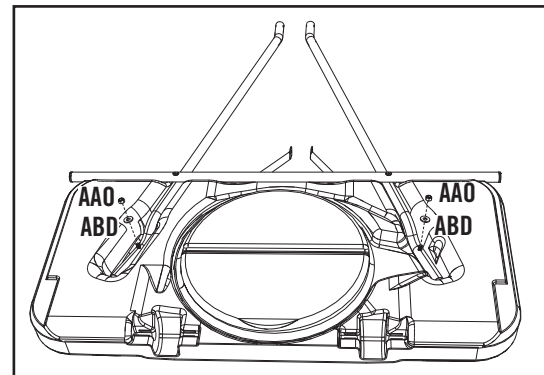
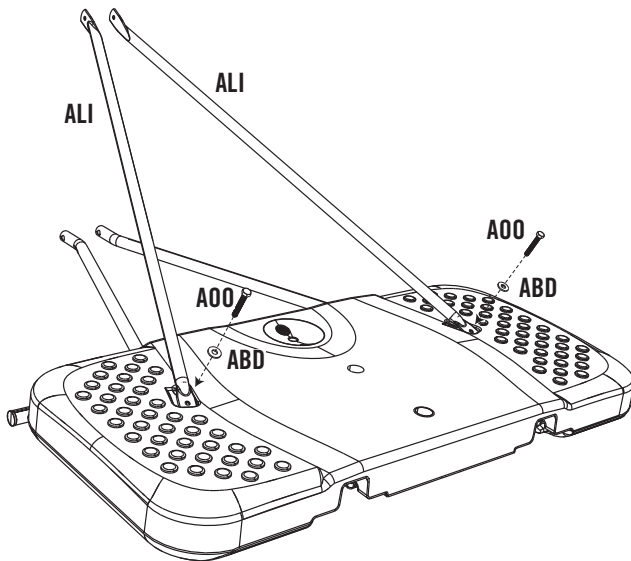

Ansicht Standfußsockel-Unterseite

3.4



VORSICHT: LASSEN SIE EINEN ERWACHSENEN DAS STÄNDERROHR HALTEN, BIS DER STANDFUSSOCKEL MIT SAND ODER WASSER BEFÜLLT WURDE.



- Die **Ständerrohr-Verschlusskappe (BFQ)** in das untere **Ständerrohr (ALE)** in der dargestellten Ausrichtung einführen. Die linken und rechten unteren **Ständerrohrstreben (ALI und ALK)** und den **linken und rechten Fuß (BFP und BFO)** mit der dargestellten Hardware am unteren Ständerrohr anbringen, während das System aufrecht steht.

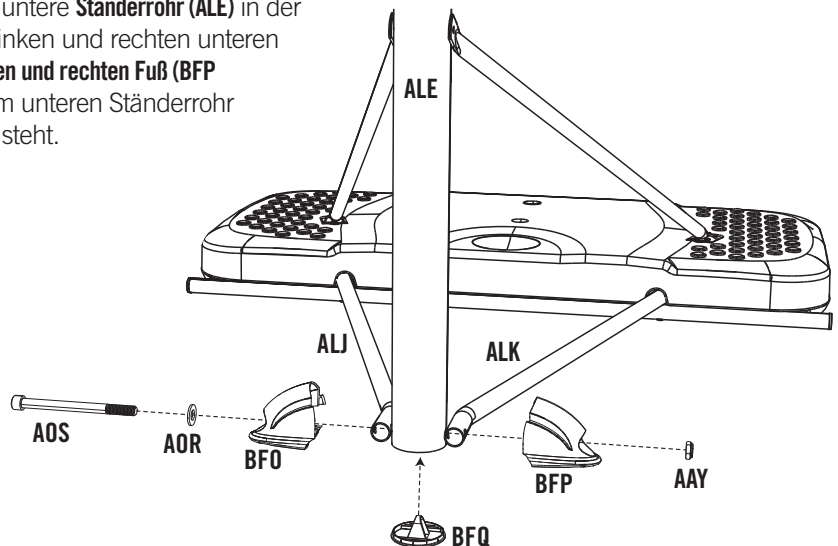

► ABSCHNITT 3 (FORTSETZUNG)

ERFORDERLICHE WERKZEUGE UND HARDWARE

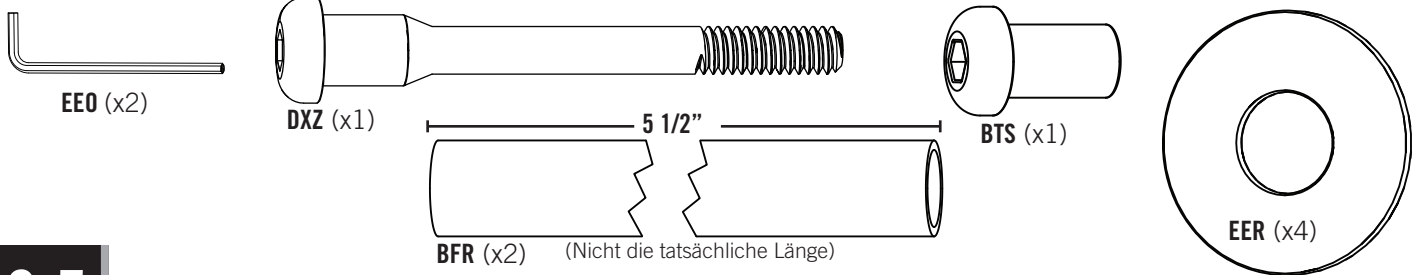

3.5

- Die oberen **Ständerrohrstreben (ALI)** mit der dargestellten Hardware am unteren **Ständerrohr (ALE)** anbringen.

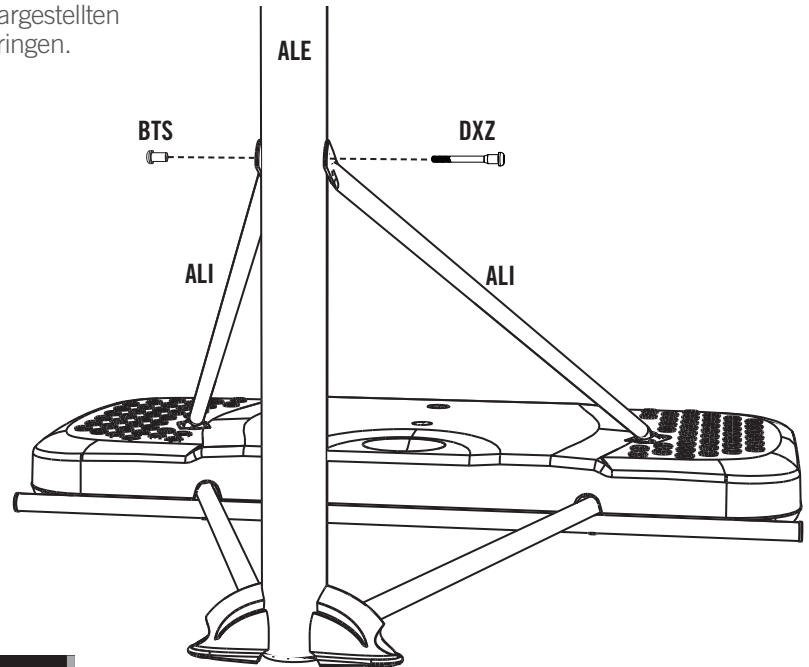

3.6

- Eine **Achse (BFR)** in jede **Rad (AMU)** einführen, dann eine **Unterlegscheibe (EER)** wie dargestellt an beiden Seiten der Räder aufschieben.

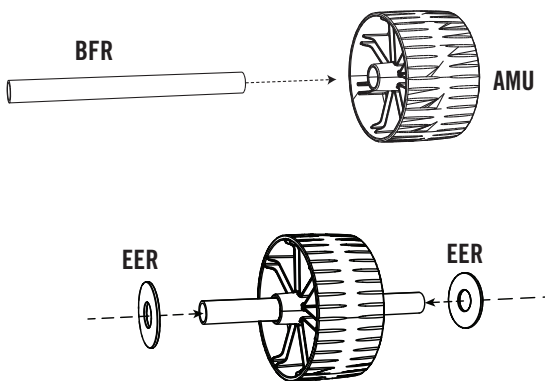

3.7

- Achse und Rad-Baugruppen unter den Einkerbungen an der Rückseite des Standfußes platzieren. Anschließend auf den Standfußsockel treten, damit diese Baugruppen einrasten.

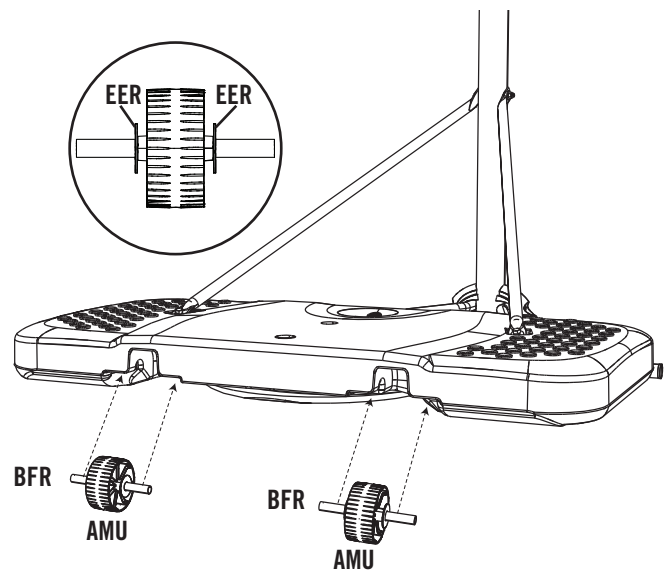

4

ENDMONTAGE



ERFORDERLICHE HARDWARE

Hardware-Blisterpackung

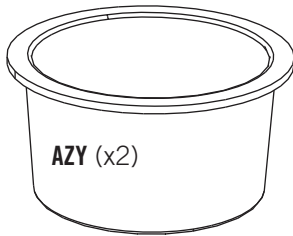
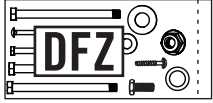

AZY (x2)



ERFORDERLICHE BAUTEIL

Kunststoffteile

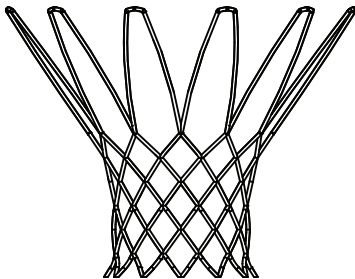

AKZ (x1)



ERFORDERLICHE WERKZEUGE



(1)



(1)



68 kg (150 lb)

► ABSCHNITT 4 (FORTSETZUNG)

ERFORDERLICHE WERKZEUGE UND HARDWARE



- Wenn Sie in diesem Abschnitt auf Probleme stoßen, scannen Sie den QR-Code unten, um das Video mit der Montage des Ständerrohrs anzuzeigen.



- <http://go.lifetime.com/fillingthebase>

4.1

- Korbnetz (AKZ) am Korbring (ALX) anbringen.

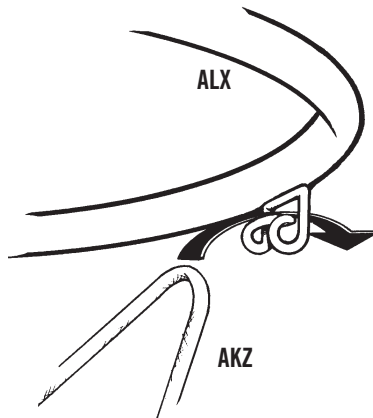

- Wenn Sie ein Ersatz-Korbnetz benötigen, rufen Sie bitte unsere Kundendienstabteilung an. Unsere Korbnetze sind kürzer als der Durchschnitt, um eine Verwicklungsgefahr zu vermeiden.

► ABSCHNITT 4 (FORTSETZUNG)

ERFORDERLICHE WERKZEUGE UND HARDWARE

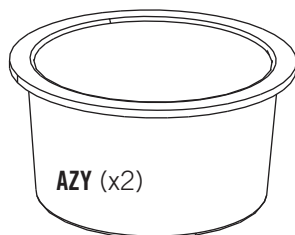

VORSICHT: Zwei Erwachsene sind zum Abschließen der Montage erforderlich. Um ernsthafte Verletzungen zu vermeiden, sollte das Ständerrohr von einem Erwachsenen ständig festgehalten werden, während der Standfußsockel mit Wasser befüllt wird.

4.2A

- **OPTION A:** Den Standfußsockel mit Sand befüllen.

- Einen Standfuß-Stopfen (AZY) in das Loch im Standfußsockel stecken, das dem Ständerrohr am nächsten ist.
- Einen Trichter verwenden und den Standfußsockel durch das Loch befüllen, das vom Ständerrohr am weitesten entfernt ist, bis der Sand knapp unter das Loch reicht.
- Mithilfe von zwei Erwachsenen den Standfußsockel auf eine flache Oberfläche stellen und das Befüllen des Standfußsockels beenden.
- Den anderen Standfuß-Stopfen in das Loch einführen, dass am weitesten vom Ständerrohr entfernt ist.



WARNUNG

Aus Sicherheitsgründen empfehlen wir, dass zum Befüllen des Standfußes Sand anstelle von Wasser verwendet wird. Bei einem Leck könnte Wasser unbemerkt austreten. Das Basketballsysteem könnte umfallen und ernsten Personenschaden oder Sachschaden verursachen. Den Standfuß bei Verwendung von Wasser sorgfältig auf Lecks untersuchen. Falls ein Leck entdeckt wird, legen Sie das Basketballsysteem auf den Boden und rufen Sie den Kundendienst an. Ein undichtes Basketballsysteem darf nicht verwendet, aufgestellt oder zum Spielen benutzt werden.



► ABSCHNITT 4 (FORTSETZUNG)

ERFORDERLICHE WERKZEUGE UND HARDWARE

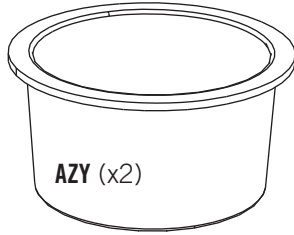

VORSICHT: Zwei Erwachsene sind zum Abschließen der Montage erforderlich. Um ernsthafte Verletzungen zu vermeiden, sollte das Ständerrohr von einem Erwachsenen ständig festgehalten werden, während der Standfußsockel mit Wasser befüllt wird.

4.2B

- **OPTION B:** Befüllen des Standfußsockels mit Wasser.

- Einen Standfuß-Stopfen (AZY) in das Loch im Standfußsockel stecken, das dem Ständerrohr am nächsten ist.
- Den Standfußsockel mit kaltem Wasser durch das Loch befüllen, das vom Ständerrohr am weitesten entfernt ist, bis der Wasser-Füllstand fast bis zum Rand des Lochs reicht.
- Mithilfe von zwei Erwachsenen den Standfußsockel auf einer ebenen Oberfläche aufstellen und das Befüllen des Standfußsockels mit Wasser fertigstellen.
- Einen Esslöffel Chlorbleichmittel in das Wasser geben, um Algenbildung zu verhindern.
- Den anderen Standfuß-Stopfen in das Loch einführen, das am weitesten vom Ständerrohr entfernt ist.



WARNUNG

Aus Sicherheitsgründen empfehlen wir, dass zum Befüllen des Standfußes Sand anstelle von Wasser verwendet wird. Bei einem Leck könnte Wasser unbemerkt austreten. Das Basketballsysteem könnte umfallen und ernsten Personenschaden oder Sachschaden verursachen. Den Standfuß bei Verwendung von Wasser sorgfältig auf Lecks untersuchen. Falls ein Leck entdeckt wird, legen Sie das Basketballsysteem auf den Boden und rufen Sie den Kundendienst an. Ein undichtes Basketballsysteem darf nicht verwendet, aufgestellt oder zum Spielen benutzt werden.



HÖHENVERSTELLUNG

Das Basketballsystem kann auf Höhen von 1,68 m (5 1/2 Fuß) bis 2,3 m (7,5 Fuß) eingestellt werden.

DAS EINSTELLEN DER HÖHE AM SYSTEM SOLLTE NUR DURCH ERWACHSENE VORGENOMMEN WERDEN.

- Hinter das System stellen und am Ständerrohr ziehen, bis das Korbbrett auf dem Boden aufliegt.
- Den Einstellknopf und die Schlossschraube entfernen. Das System auf die gewünschte Höhe einstellen und Schlossschraube und Einstellknopf ersetzen.
- Achten Sie darauf, dass der Einstellknopf befestigt ist, bevor das System wieder in der Spielposition aufgestellt wird.

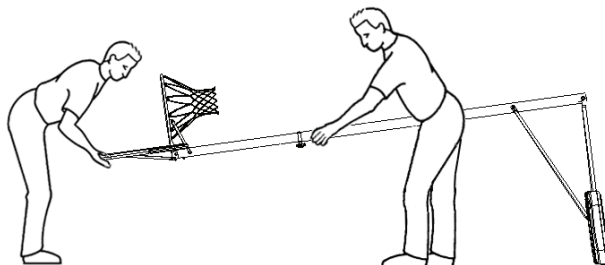

VERSETZEN DES SYSTEMS



WARNUNG: Das System darf nur von Personen versetzt werden, die das Gewicht handhaben können. Kinder dürfen das System nicht versetzen.

- Das System auf die niedrigste Position einstellen und darauf achten, dass sich der Höhenmechanismus nicht verstellt.
- Stellen Sie sich hinter das System und ziehen Sie am Ständerrohr, bis das System stabil auf seinen Rädern steht.
- Das Basketballsystem an die gewünschte Stelle versetzen und den Standfußsockel vorsichtig absetzen.



VORSICHT: Das System darf nur auf seinen Rädern versetzt werden. Durch Schieben kann der Standfußsockel beschädigt werden, was einen Leckverlust mit dem Ergebnis verursachen kann, dass das System umfällt.



WARTUNGSANLEITUNG

Die Lebensdauer Ihres Basketballsystems ist von vielen Variablen abhängig. Klima, Kontakt mit Korrosionsmitteln wie Salz, Pestizide oder Herbizide und zu häufiger Gebrauch oder unsachgemäßer Gebrauch können zum Versagen des Ständers beitragen und Sachschaden oder Personenschaden verursachen.

Überprüfen Sie Ihr Basketballsysteem regelmäßig auf lose Hardware, vorzeitige Abnutzung und beginnende Korrosion. Aus Sicherheitsgründen und zur Verlängerung der Lebensdauer Ihres Basketballsystems müssen Sie die folgenden vorbeugenden Maßnahmen ergreifen.

- a. Alle Muttern und Bolzen überprüfen und festziehen, falls welche lose sind.
- b. Alle Bauteile auf vorzeitige Abnutzung überprüfen. Bei Bedarf alle Bauteile ersetzen, die durch den Gebrauch abgenutzt oder beschädigt sind. Wenden Sie sich wegen Ersatzteilen an unsere Kundendienstabteilung.
- c. Warnaufkleber am Ständer überprüfen. Falls er zerrissen, verblasst oder unleserlich ist, rufen Sie unsere Kundendienstabteilung an und fordern Sie einen Ersatzaufkleber an.
- d. Alle Rohrstücke des Ständers auf sichtbaren Rost oder abgeplatzte oder rissige Farbe überprüfen. Falls eines davon festgestellt wird, führen Sie folgendes durch:
 1. Schmirgelleinen verwenden, um Rost oder abgeplatzte Farbe vollständig zu entfernen.
 2. Den Bereich mit einem feuchten Tuch reinigen und trocknen lassen.
 3. Zwei Lagen rostbeständiges Hochglanz-Lackfarbe auf diesem Bereich auftragen. Farbe nach jeder Lage trocknen lassen.

FALLS DAS STÄNDERROHR AN IRGEND EINER STELLE DURCHGEROSTET IST, MÜSSEN SIE ES SOFORT ERSETZEN!



WARNAUFKLEBER



WARNING



FAILURE TO FOLLOW THESE WARNINGS MAY RESULT IN SERIOUS INJURY AND/OR PROPERTY DAMAGE.

Owners must ensure that all players know and follow these rules for safe operation of the system.

- Only hang from the rim briefly to regain balance or avoid injuring others. Release the rim as soon as safely possible.
- During play, especially when performing dunk type activities, keep player's face away from the backboard, rim, and net. Serious injury could occur if teeth/face come in contact with the backboard, rim, or net. Player should wear a mouth guard during play.
- Do not slide, climb, or play on base or pole.
- Completely fill base according to manufacturer's instructions. Never leave the unit standing in an upright position without first filling the base with weight or the system will tip quickly causing serious personal injury.
- When adjusting height or moving system, keep hands and fingers away from moving parts.
- Do not allow children to move or adjust system.
- Do not wear jewelry (rings, watches, necklaces, etc.) during play. Objects may entangle in net.
- Keep organic material away from pole base. Grass, litter, etc. could cause corrosion and/or deterioration.

- Surface beneath the base must be smooth and free of gravel or other objects. Punctures cause leakage and could cause system to tip over.
- Once a month check pole and all metal parts for signs of corrosion (rust, pitting, chipping). Completely remove rust and repaint with exterior enamel. If rust has penetrated any steel part, replace that part immediately.
- Check system before each use for proper ballast, loose hardware, excessive wear, instability, and signs of corrosion and repair before use.
- Never play on damaged equipment.
- Do not use system during windy or severe weather. System may tip over. Place system in an area protected from the wind or in an area away from property that may be damaged if the system falls, and from overhead power lines.
- Do not use the system to lift or hoist anything. The mechanism is designed to lift only the weight of the backboard and rim. Do not hang anything from the handle, rim backboard, or lifter arms as this will damage the system and void the warranty.



ADVERTENCIA



AVERTISSEMENT



SI NO SE OBEDECEN ESTAS ADVERTENCIAS PUEDEN PRODUCIRSE GRAVES LESIONES Y/O DAÑOS A LA PROPIEDAD.

El propietario del sistema debe asegurarse de que todos los jugadores conozcan y respeten estas reglas para que el sistema se use en forma segura.

- Cuélguese del aro sólo en forma breve, para recuperar el equilibrio o evitar lesionar a otros jugadores. Suéltese del aro lo más pronto que pueda hacerlo con seguridad.
- Durante el juego, especialmente al embocar violentamente de alto, la cara de los jugadores debe mantenerse alejada del tablero, el aro y la red. Pueden producirse lesiones graves si los dientes o la cara entran en contacto con el tablero, el aro o la red. Los jugadores deben usar un protector bucal durante el juego.
- No se deslice, no trepe ni juegue sobre la base o el poste.
- Llene la base completamente siguiendo las instrucciones del fabricante. Nunca deje la unidad en posición de uso sin haber llenado previamente la base con material de contrapeso, pues el sistema podría tumbarse rápidamente y causar graves lesiones personales.
- Mantenga las manos y los dedos alejados de las piezas móviles cuando regule la altura o desplace el sistema.
- No deje que los niños regulen ni desplacen el sistema.
- No use joyas (anillos, relojes, collares o gargantillas, etc.) durante el juego. Estos objetos pueden engancharse en la red.
- La superficie donde se coloque la base debe estar lisa y desprovista de piedras, grava u otros objetos. Las perforaciones pueden originar pérdidas, y éstas pueden hacer que el sistema se tumbe.
- No permita que la base del poste entre en contacto con materiales orgánicos. El pasto, los desechos animales, etc., pueden causar corrosión y/o deterioros.
- Controle el poste y todas las piezas metálicas una vez al mes en busca de signos visibles de corrosión (oxidación, picaduras, escamado). Elimine todo rastro de óxido y vuelva a pintar con esmalte para exteriores. Si el óxido ha penetrado cualquier pieza de acero, reemplace esa pieza de inmediato.
- Inspeccione el sistema antes de cada uso para verificar que esté adecuadamente contrapesado, que los elementos de fijación no estén flojos, que no haya desgaste excesivo, inestabilidad ni signos de corrosión. Si encuentra irregularidades, repárelas antes de usar el sistema.
- Nunca juegue con un equipo dañado.
- No use el sistema en presencia de vientos fuertes o condiciones climáticas adversas, ya que puede tumbarse. Coloque la unidad en su posición de almacenamiento y/o en una zona a resguardo del viento, lejos de propiedades personales que puedan dañarse si el sistema se cae, y de líneas de suministro de energía.
- No use el sistema para levantar ningún objeto. El mecanismo está diseñado para elevar solamente el peso del tablero con el aro. No cuelgue nada de la agarradera, el aro, el tablero ni los brazos de elevación, ya que esto puede dañar el sistema y anular la garantía.

FAUTE DE NE PAS SUIVRE CES AVERTISSEMENTS, VOUS RISQUEZ DE CAUSER DES BLESSURES GRAVES ET/OU DES DOMMAGES À L'ÉQUIPEMENT.

Le propriétaire doit s'assurer que tous les joueurs connaissent et appliquent les règles suivantes afin d'utiliser l'équipement en toute sécurité.

- Ne vous suspendez pas à l'anneau plus que nécessaire pour retrouver votre équilibre ou éviter de blesser les autres joueurs. Relâchez l'anneau aussitôt que possible.
- Lors d'un match, particulièrement dans le cas des smashes, le visage du joueur ne doit pas faire face au panneau, à l'anneau, ni au filet. Le joueur risque de graves blessures si ses dents ou son visage entrent en contact avec le panneau, l'anneau, ou le filet. Les joueurs doivent toujours porter un protège-dents lorsqu'ils jouent.
- Ne glissez pas, ne grimpez pas, et ne jouez pas sur la base ou le poteau.
- Remplissez complètement la base selon les instructions du fabricant. Ne laissez jamais l'unité debout de plein pied sans avoir d'abord rempli la base avec un poids ou l'équipement pourrait basculer rapidement et causer de graves blessures.
- Lorsque vous ajustez la hauteur ou lorsque vous déplacez l'équipement, gardez vos mains et doigts loin des pièces mobiles.
- Ne permettez pas aux enfants de déplacer ou d'ajuster l'équipement.
- Ne portez pas de bijoux (bagues, montres, colliers, etc.) lorsque vous jouez. Ces objets pourraient s'accrocher au filet.
- La surface sur laquelle est posée la base doit être lisse et sans gravier ou tout autre objet qui pourrait trouser la base entraînant ainsi une fuite ce qui pourrait faire basculer l'équipement.
- La base ne doit pas non plus être posée sur aucun type de matière organique. L'herbe, les déchets, etc. peuvent entraîner la corrosion et la détérioration de l'équipement.
- Une fois par mois, vérifiez que le Poteau et toutes les pièces en métal ne montrent pas de signes de corrosion (rouille, piqûres, écaillage). Enlevez toute la rouille et repeignez complètement avec une peinture pour extérieur. Si la rouille a pénétré une des pièces en acier, vous devrez remplacer immédiatement la pièce en question.
- A chaque fois que vous allez utiliser l'équipement, vérifiez d'abord l'équilibre, la possibilité de pièces desserrées ou usées, la stabilité de l'équipement et tout signe de corrosion ou réparation nécessaire avant utilisation.
- Ne jouez jamais avec un équipement endommagé.
- N'utilisez pas l'équipement lors de fortes rafales de vent ou de mauvais temps. L'équipement pourrait basculer. Placez l'équipement dans un endroit abrité du vent ou loin des structures qu'il pourrait endommager s'il basculait et loin des fils électriques.
- N'utilisez pas l'équipement pour lever ou soulever quoique ce soit. Son mécanisme a été conçu uniquement pour soutenir le poids du panneau et de l'anneau. N'accrochez rien au manche, à l'anneau, au panneau ni aux leviers sous peine d'endommager l'équipement et d'annuler la garantie.

#1171039 11/03/2015

www.lifetime.com



WARNHINWEIS

NICHTBEACHTUNG DIESER WARNHINWEISE KANN SCHWERWIEGENDE VERLETZUNGEN ODER SACHSCHÄDEN VERURSACHEN.

Der Eigentümer des Systems muss sicherstellen, dass alle Beteiligten die folgenden Sicherheitsregeln für das System kennen und befolgen.

- Halten Sie sich nur dann kurzzeitig am Korbring fest, um Ihr Gleichgewicht wiederzugewinnen oder andere Personen vor Verletzungen zu schützen. Lassen Sie den Korbring so schnell wie möglich wieder los.
- Während des Spiels und besonders beim Dunking sollten die Spieler das Gesicht vom Korbbrett, Korbring und Korbnetz abwenden. Beim Kontakt des Gesichts bzw. der Zähne mit dem Korbbrett, Korbring oder Korbnetz können schwerwiegende Verletzungen entstehen. Spieler sollten während des Spiels einen Mundschutz tragen.
- Standfußsockel oder Ständerrohr dürfen nicht zum Klettern, Rutschen oder Spielen verwendet werden.
- Standfußsockel entsprechend der Anleitung des Herstellers vollständig befüllen. Lassen Sie das System niemals aufrecht stehen, ohne zuerst den Standfußsockel mit Gewicht zu befüllen, da das System sonst schnell umfällt und schwerwiegende Personenschäden verursacht.
- Beim Verstellen der Höhe oder beim Versetzen des Systems Hände und Finger fern von beweglichen Bauteilen halten.
- Kindern nicht erlauben, das Basketballsysteem zu versetzen oder zu verstellen.
- Beim Spielen keinen Schmuck (Ringe, Uhren, Halsketten usw.) tragen. Diese Objekte können sich im Korbnetz verfangen.
- Den Standfußsockel vor organischem Material fernhalten. Gras, Abfälle usw. können Korrosion und/oder Verfall verursachen.
- Die Oberfläche unter dem Standfußsockel muss glatt und frei von Steinen oder anderen Objekten sein. Einstichstellen können zu Leckverlust führen und ein Umkippen des Systems verursachen.
- Einmal monatlich das Ständerrohr und alle Metallteile auf beginnende Korrosion (Rost, Lochfraß, Ablättern) überprüfen. Rost vollständig entfernen und die Stelle mit Außenlack streichen. Durchgerostete Bauteile aus Stahl sofort austauschen.
- Das System vor jeder Benutzung auf ordnungsgemäßen Ballast, lockere Hardware, übermäßige Abnutzung, Instabilität und beginnende Korrosion überprüfen und vor Benutzung des Systems beheben.
- Niemals mit schadhaften Geräten spielen.
- Spielen Sie nicht mit dem System bei starkem Wind oder schlechtem Wetter. Das System kann umkippen. Stellen Sie das System in einem Bereich auf, in dem es vor Wind geschützt ist, oder entfernt von Eigentum, das beim Umkippen des Systems beschädigt werden kann. Nicht unter Freileitungen aufstellen.

Verwenden Sie das System nicht zum Heben von Teilen. Der Mechanismus ist so konzipiert, dass er nur das Gewicht des Korbbretts und des Korbringes tragen kann. Hängen Sie nichts an den Griff, den Korbring, das Korbbrett oder die Hebearme, da dadurch das System beschädigt wird und die Gewährleistung verfällt.



HINWEISE



REGISTRIEREN SIE IHR PRODUKT ONLINE AUF WWW.LIFETIME.COM

Wir bei Lifetime® verpflichten uns, unseren Kunden innovative und qualitativ hochwertige Produkte zu bieten. Bei der Produktregistrierung haben Sie Gelegenheit, uns Feedback und Rückmeldung zu geben. Wir wissen Ihre Meinung sehr zu schätzen.

- Sie können uns auch mitteilen bzw. wählen, ob Sie regelmäßig über neue Produkte und Werbeaktionen informiert werden möchten.
- Im unwahrscheinlichen Fall eines Produktrückrufs oder von Sicherheitsnachbesserungen dienen Ihre Registrierungsinformationen dazu, dass wir Sie direkt diesbezüglich informieren können.
- Die Registrierung ist schnell, einfach und freiwillig.

DAS LIFETIME VERSPRECHEN AN SIE:

Der Schutz Ihrer Daten ist uns bei Lifetime® seit jeher Verpflichtung. Sie können sich 100-prozentig darauf verlassen, dass Lifetime® Ihre persönlichen Informationen nicht an Dritte weitergeben wird oder Dritten erlaubt, Ihre Daten für ihre eigenen Zwecke zu benutzen.

Bitte lesen Sie unsere Datenschutzerklärung unter www.lifetime.com

REGISTRIEREN Sie sich noch heute!



5 JAHRE EINGESCHRÄNKE WERKSGEWÄHRLEISTUNG

DER HERSTELLER BEHÄLT SICH DAS RECHT VOR, ERSATZ FÜR GEWÄHRLEISTUNGSANSPRÜCHE VORZUNEHMEN, WENN BAUTEILE NICHT VERFÜGBAR ODER OBSOLET SIND.

1. Basketballsysteme von Lifetime beinhalten eine Gewährleistung für den ursprünglichen Käufer gegen Materialmängel oder Verarbeitungsmängel für einen Zeitraum von fünf Jahren, gerechnet vom Datum des ursprünglichen Kaufs im Einzelhandel. Das Wort „Mängel“ ist als Mangelhaftigkeit definiert, welche die Nutzung des Produkts beeinträchtigen. Bei Mängel, die durch unsachgemäßen Gebrauch, Missbrauch oder Fahrlässigkeit entstehen, verfällt die Gewährleistung. Diese Gewährleistung deckt keine Mängel ab, die aufgrund eines unsachgemäßen Aufbaus, Veränderung oder Missgeschick auftreten. Diese Gewährleistung deckt keinen Schaden ab, dessen Ursache durch mutwillige Beschädigung, Rost, „Naturereignisse“ oder sonstige Ereignisse, die außerhalb der Kontrolle des Herstellers liegen, entsteht.
2. Diese Gewährleistung ist nicht übertragbar und ausdrücklich beschränkt auf die Reparatur oder den Ersatz des mangelbehafteten Produkts. Wenn das Produkt im Rahmen dieser Gewährleistungsbestimmungen einen Mangel aufweist, wird Lifetime Products, Inc. die defekten Bauteile ohne Kosten für den Käufer reparieren oder ersetzen. Versandkosten von und zur Fabrik oder Verkaufsstelle sind nicht abgedeckt und fallen in die Zuständigkeit des Käufers. Kosten für Arbeitslohn und zugehörige Aufwendungen für den Abbau, Aufbau oder Ersatz des Basketballsystems oder seiner Komponenten sind durch diese Gewährleistung nicht abgedeckt.
3. Die Gewährleistung deckt keine Kratzer oder Verschleiß des Produkts ab, die sich durch den normalen Gebrauch ergeben. Außerdem verfällt die Gewährleistung für Mängel, die aufgrund mutwilliger Beschädigung, Fahrlässigkeit, unangemessene Nutzung oder Hängen am Korbring entstehen.
4. Die Haftung für Neben- und Folgeschäden wird im zulässigen gesetzlichen Rahmen ausgeschlossen. Obwohl alle Anstrengungen unternommen werden, den höchsten Sicherheitsgrad für die Geräte zu bieten, kann nicht gewährleistet werden, dass Verletzung möglich sind. Der Nutzer trägt das vollständige Verletzungsrisiko, das als Folge der Benutzung dieses Produkts entsteht. Alle Handelswaren werden zu diesen Bedingungen verkauft und kein Vertreter der Firma darf auf diese Bestimmung verzichten oder diese Bestimmung ändern.
5. Dieses Produkt ist nicht für institutionelle oder gewerbliche Nutzung vorgesehen. Lifetime Products, Inc. übernimmt für eine derartige Anwendung keine Haftung. Bei institutioneller oder gewerblicher Nutzung erlischt die Gewährleistung.
6. Unsere Waren beinhalten Garantien, die durch das Verbrauchergesetz von Australien nicht ausgeschlossen werden können. Sie haben Anspruch auf Ersatz oder Rückerstattung für einen Hauptmangel und auf Schadenersatz bei allen anderen angemessen vorhersehbaren Verlusten oder Schäden. Sie haben auch Anspruch auf Reparatur oder Ersatz, wenn die Waren eine unzumutbare Qualität haben und sich der Fehler nicht zu einen Hauptmangel ausweitet.
7. Diese Gewährleistung gilt ausdrücklich an Stelle aller anderen Gewährleistungen, ausdrücklich oder stillschweigend, einschließlich der Gewährleistung zur Handlungstauglichkeit oder Eignung für einen bestimmten Zweck, soweit dies im zulässigen Rahmen gesetzlicher Bestimmungen des Bundes oder der Bundesländer liegt. Weder Lifetime Products, Inc. noch deren Vertreter übernehmen irgend eine andere Haftung in Verbindung mit diesem Produkt. Diese Gewährleistung verleiht Ihnen besondere Rechtsansprüche und Sie können auch sonstige Rechte haben, die von Staat zu Staat abweichend sind.

BITTE IHREN MIT DATUM VERSEHENEN KAUFBELEG UND FOTOS DER SCHADHAFTEN BAUTEILE HINZUFÜGEN.

PRODUKTMÄNGEL IN SCHRIFTFORM BERICHTEN AN:

Lifetime Products, Inc., PO Box 160010 Clearfield, UT 84016-0010, USA
oder telefonisch an 1-800-225-3865, M-F 07:00 Uhr bis 17:00 Uhr MST.

REGISTRIEREN SIE IHR PRODUKT FÜR EINEN SCHNELLEREN KUNDENDIENST.

Besuchen Sie www.lifetime.com oder rufen Sie die Telefonnummer 1-800-225-3865 noch heute an, um Ihr Produkt zu registrieren.

FÜR INTERNATIONALE GEWÄHRLEISTUNGSANSPRÜCHE:

All Gewährleistungsansprüche müssen mit Kaufbeleg erfolgen. Berichten Sie alle Gewährleistungsansprüche in Schriftform an Ihren regionalen Verkaufsstellenvertreter. Bitte Ihren mit Datum versehenen Kaufbeleg und Fotos der schadhaften Bauteile hinzufügen.

Zum Ermitteln Ihres Vertreters in Ihrer Region besuchen Sie bitte: www.lifetime.com/international



www.lifetime.com

ERWEITERN SIE IHREN KAUF BEI LIFETIME® MIT DEM HINZUFÜGEN VON ZUBEHÖR ODER ANDEREN AUSGEZEICHNETEN PRODUKTEN

Zubehör oder andere Lifetime® -Produkte können Sie unter der folgenden Adresse kaufen:

www.lifetime.com

Oder rufen Sie uns unter der folgenden Nummer an 1-800-424-3865



www.lifetime.com

