

3 in 1 Rutsche & Schaukel für Kinder

BENUTZERHANDBUCH

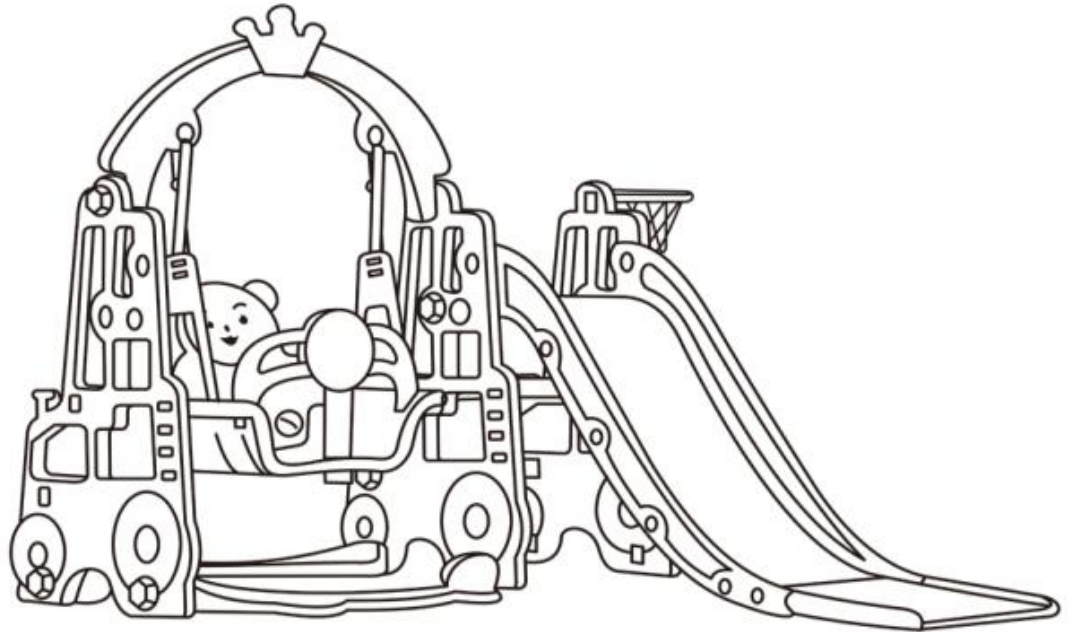

SKU: PP313044

TESTSTANDARD: EN71

ART.NR: L-DC01

LESEN SIE DIESE ANLEITUNG UND BEWAHREN SIE SIE FÜR DEN
ZUKÜNFTIGEN GEBRAUCH AUF

SICHERHEIT & WARNUNGEN

MONTAGE DURCH ERWACHSENE ERFORDERLICH.

- Bewahren Sie diese Anleitung zum späteren Nachschlagen auf.
- Dieses Produkt ist nur für den Gebrauch in Innenräumen, im Freien, in der Familie und im Haushalt bestimmt.
- Stellen Sie das Produkt auf eine ebene Fläche, die mindestens 200 cm von einem Zaun, einem Gebäude, oberirdischen Ästen oder elektrischen Leitungen entfernt ist, von einem Zaun, einem Gebäude, oberirdischen Ästen, einer Wäscheleine oder einer elektrischen Leitung entfernt ist. Dieses Produkt sollte nicht in der Nähe von Möbeln aufgestellt werden, die bei einem Sturz Verletzungen verursachen könnten.
- Stellen Sie sicher, dass der Aufstellbereich belüftet ist.
- Verwenden Sie das Produkt nicht, wenn es beschädigt oder defekt ist. Wenn es beschädigt oder defekt ist, wenden Sie sich bitte an einen qualifizierten Techniker.
- Überprüfen Sie, ob alle Teile richtig zusammengebaut und stabil sind, bevor Sie sie verwenden. Defekte Teile müssen sofort ausgetauscht werden, da sie den Betrieb und die Sicherheit des Produkts beeinträchtigen können.
- Wenn die Temperaturen unter den Gefrierpunkt ($0^{\circ}\text{ C}/32^{\circ}\text{ F}$) sinken, wird die Verwendung dieses Produkts im Freien nicht empfohlen. Bei großer Kälte verlieren Kunststoffe ihre Elastizität und können durch einen Schlag spröde werden und reißen. Das Produkt an einem wärmeren und geschützten Ort lagern.
- Von Feuer oder anderen Zündquellen fernhalten.
- Das Verpackungsmaterial ist kein Spielzeug, bewahren Sie es außerhalb der Reichweite von Kindern auf.
- Bringen Sie Kindern den richtigen Umgang mit diesem Produkt bei: nur, nachdem Sie es richtig zusammengebaut und installiert haben, und nicht auf andere Weise als vorgesehen und richtig installiert haben, und nicht auf andere Weise als vorgesehen.
- Kinder angemessen kleiden: Erlauben Sie Kindern nicht, lockere Kleidung zu tragen, einschließlich Ponchos, Schals und Kleidung mit Kordeln. Erlauben Sie Kindern nicht, lockere Kleidung zu tragen, einschließlich Ponchos, Schals und Kleidung mit Kordeln. Es sollten stets gut sitzende Schuhe getragen werden.
- Vermeiden Sie es, das Gerät in die pralle Sonne zu stellen, da die heißen Oberflächen schwere Verbrennungen verursachen können.
- Stellen Sie sicher, dass das Gerät jederzeit von einem Erwachsenen beaufsichtigt wird.
- Bei gleichzeitiger Benutzung des Geräts sollte die Anzahl der Kinder 1 nicht überschreiten.
- Es ist sehr wichtig, dass die folgenden Anforderungen regelmäßig oder zu Beginn jeder Saison während der Nutzung erfüllt werden.

Prüfen Sie alle Schrauben und Muttern auf scharfe Kanten und ersetzen Sie sie gegebenenfalls.

Prüfen Sie, ob alle Schrauben fest angezogen sind, und ziehen Sie sie ggf. nach.
bitte regelmäßig mit einem trockenen Tuch abwischen.

BITTE NICHT ZUM LADEN ZURÜCKGEBEN



Bitte geben Sie dieses Produkt nicht an den Händler zurück!!
Wir können Ihnen in jeder Hinsicht behilflich sein.













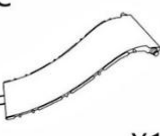
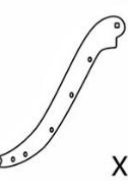





Wenn Sie feststellen, dass Sie Probleme beim Zusammenbau oder haben
Sollten Teile fehlen oder beschädigt sein, wenden Sie sich bitte an den Verkäufer.



Decobus Handel GmbH
Am Maibusch 108, 45883 Gelsenkirchen, Deutschland

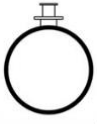
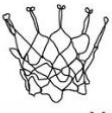

STÜCKLISTE

 <p>A X3</p>	 <p>B X1</p>	 <p>C X1</p>	 <p>D X2</p>	 <p>E X3</p>	 <p>F X1</p>	 <p>G X1</p>
 <p>H X1</p>	 <p>I X1</p>	 <p>J X1</p>	 <p>K X10</p>	 <p>L X3</p>	 <p>M X2</p>	 <p>N X14</p>
 <p>O X2</p>	 <p>P X2</p>	 <p>Q X1</p>	 <p>R X1</p>	 <p>S X2</p>	 <p>T X2</p>	 <p>U X2</p>

INSTALLATION

Schritt 1

Installieren Sie zunächst B und D auf C.

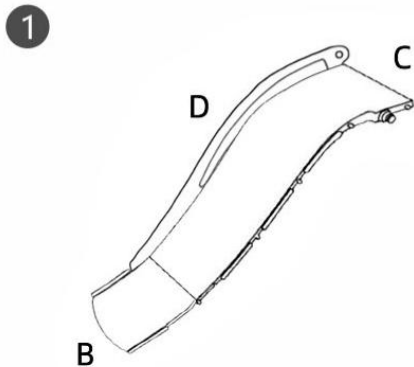

Schritt 2

Befestigen Sie B an der Seite von C mit fünf K. Machen Sie dasselbe mit der anderen Seite.

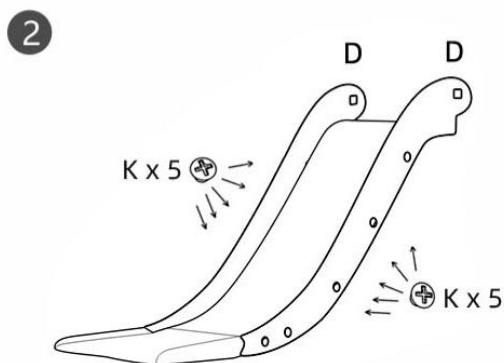

Schritt 3

Stecken Sie die beiden P's von unten nach oben in die entsprechenden Kartenschlitze auf jeder Seite von I.

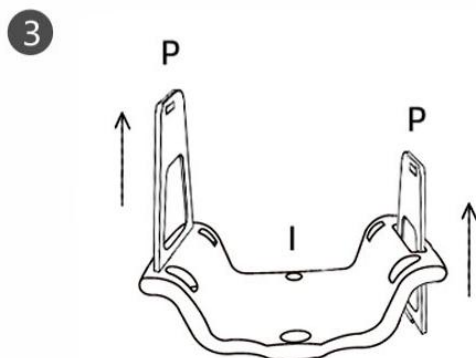

Schritt 4

Fädeln Sie T von einer Seite durch den kleinen Schlitz im oberen Teil von P. Hängen Sie die beiden Aufhängeschlaufen von T mit U ein.

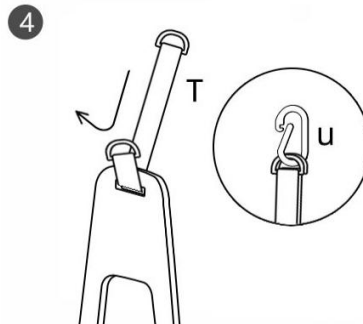

Schritt 5

Stecken Sie H und F in den Schlitz an der Vorderseite von I und sichern Sie sie mit N.

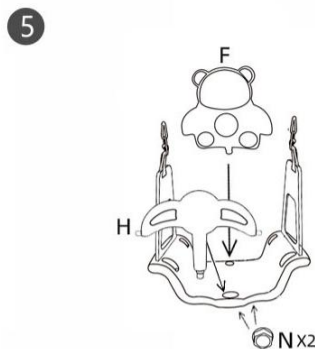

Schritt 6

Stecken Sie jeweils eine Seite der drei E in den Schlitz von A und sichern Sie sie mit N. Stecken Sie eine Seite der zusammengebauten Rutsche in den oberen Schlitz von A und sichern Sie sie mit S und L von oben nach unten. Befestigen Sie die Innenwand der Rutsche mit A nach der Befestigung wieder mit O.

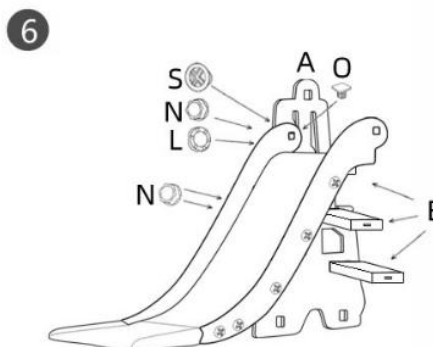

INSTALLATION

Schritt 7

Machen Sie das Gleiche mit dem anderen A. Der Schlitten ist montiert.

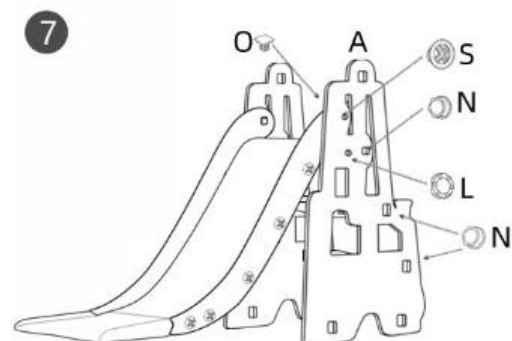

Schritt 8

Nimm ein weiteres A. Befestige G mit zwei N am obersten Schlitz von A. Befestige M mit vier N am untersten Schlitz von A.

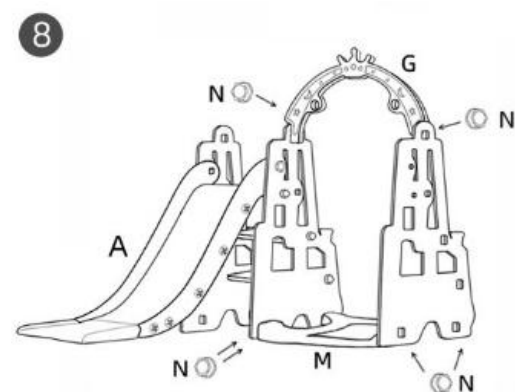

Schritt 9

Verbinden Sie Q mit R. Setzen Sie den zusammengebauten Basketballrahmen in den oberen Schlitz von A auf der anderen Seite ein und befestigen Sie ihn mit L.

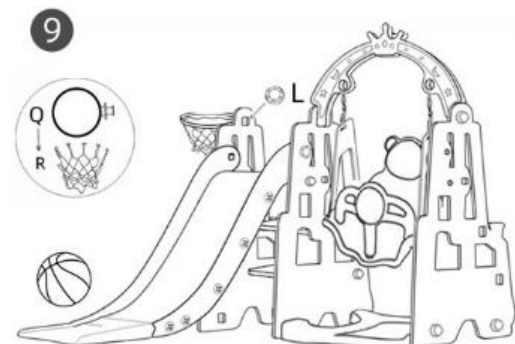

3 in 1 children's Slide & Swing

USER MANUAL

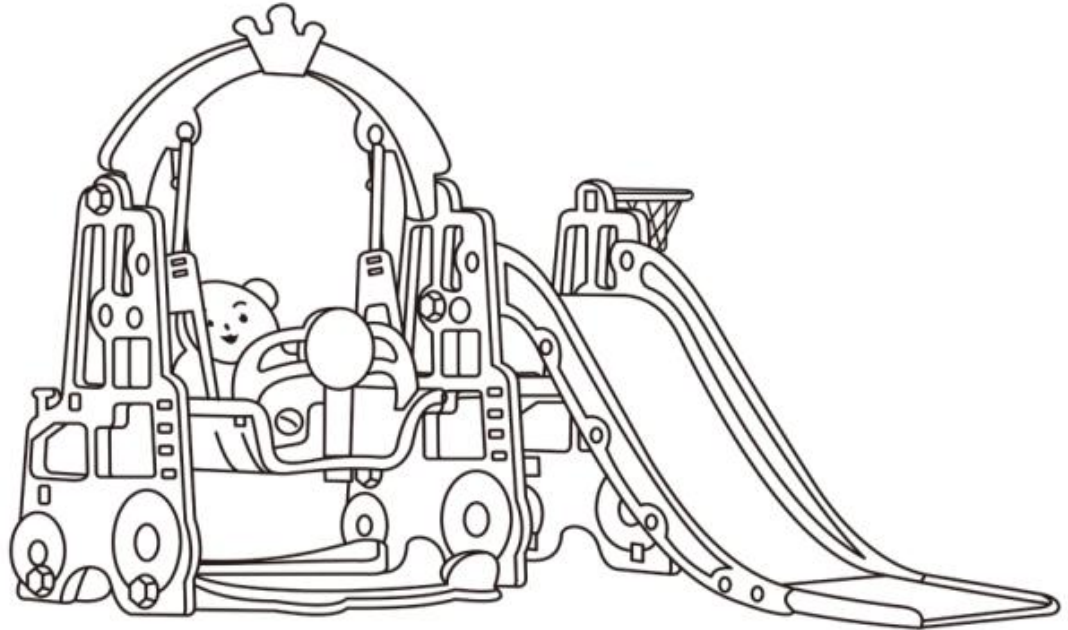

SKU: PP313044

Test Request: EN71

ITEM NO: L-DC01

READ AND SAVE THIS INSTRUCTION FOR FUTURE USE

SAFETY & WARNINGS

ADULT ASSEMBLY REQUIRED.

- Keep these instructions for future reference.
- This product is intended for indoor, outdoor, family, domestic use only.
- Place this product on level ground and at least 6.6' away from a fence, building, overhead branches, laundry lines or electrical wires. This product should be placed away from furniture that could cause injury if a fall occurs.
- Ensure the installation area is ventilated.
- Do not use the product if it is damaged or defective. If it is damaged or defective, please contact a qualified technician.
- Check that all parts are assembled well and are stable before use. Defective parts must be changed immediately as they can impair the function and the safety of the product.
- When temperatures fall below freezing, (0°C/32°F), outdoor use of this product is not recommended. In extreme cold, plastic materials lose resilience and may become brittle and crack with impact. Store product in a warmer, protected place.
- Keep away from fire or any source of ignition.
- Packing materials are not toys, keep them away from children.
- Instruct children on proper use of this product: only after properly assembled and installed, and not in a manner other than intended.
- Dress children appropriately: do not allow children to wear loose-fitting clothing including ponchos, scarves and garments with drawstrings. Well-fitting shoes must be worn at all times.
- Avoid placing equipment in direct sunlight as hot surfaces could cause serious burns.
- Provide adult supervision at all times.
- When using the device at the same time, the number of children should not exceed 1.
- It is very important to operate according to the following requirements periodically or at the beginning of each season during use.
 - Check all bolts and nuts for sharp edges and replace them if necessary.
 - Check that all screws are tightened, and if necessary, tighten them.
 - please wipe with a dry cloth regularly.

PLEASE DO NOT RETURN TO STORE



**Please do not return this product to the retailer!!
We are able to assist you in ANY way.**













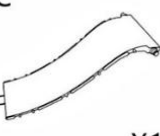
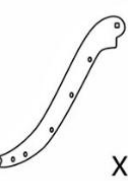







If you find that you have any trouble with assembly or missing or damaged parts, please contact the seller.



Decobus Handel GmbH
Am Maibusch 108, 45883 Gelsenkirchen, Deutschland

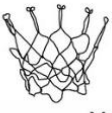

PART LIST

 <p>A X3</p>	 <p>B X1</p>	 <p>C X1</p>	 <p>D X2</p>	 <p>E X3</p>	 <p>F X1</p>	 <p>G X1</p>
 <p>H X1</p>	 <p>I X1</p>	 <p>J X1</p>	 <p>K X10</p>	 <p>L X3</p>	 <p>M X2</p>	 <p>N X14</p>
 <p>O X2</p>	 <p>P X2</p>	 <p>Q X1</p>	 <p>R X1</p>	 <p>S X2</p>	 <p>T X2</p>	 <p>U X2</p>

ASSEMBLY

Step1

First, install B and D on C.

1

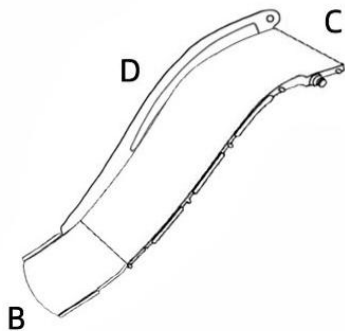

Step2

Secure B to the side of C with five K. Do the same for the other side.

2

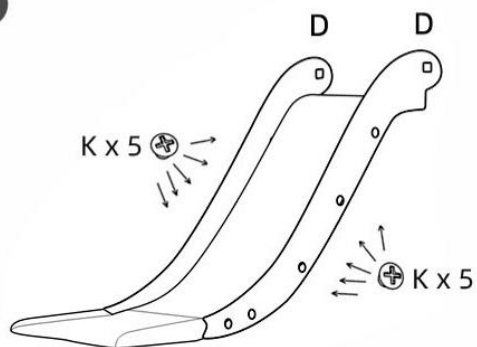

Step3

Insert the two P's into the corresponding card slots on each side of I from bottom to top.

3

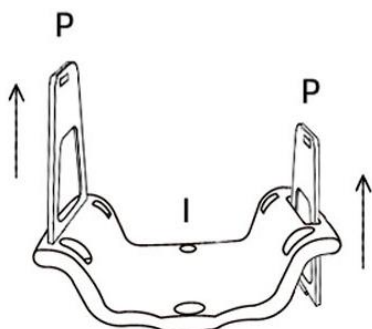

Step4

Thread T through the small slot in the upper part of P from one side. Hang the two hanging loops of T with U.

4

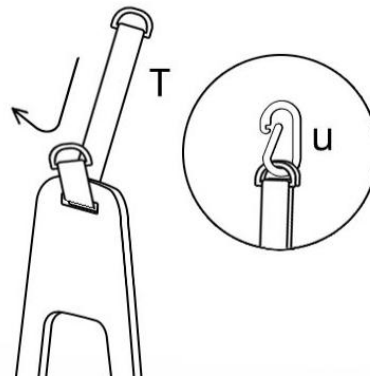

Step5

Insert H and F into the slot on the front of I and secure with N.

5

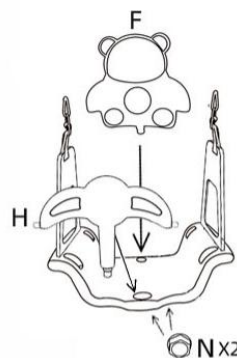

Step6

Insert one side of each of the three E's into the slot in A and secure with N. Insert one side of the assembled slide into the upper slot of A and secure with S and L from top to bottom. Fix the inner wall of the slide with A again with O after fixing.

6

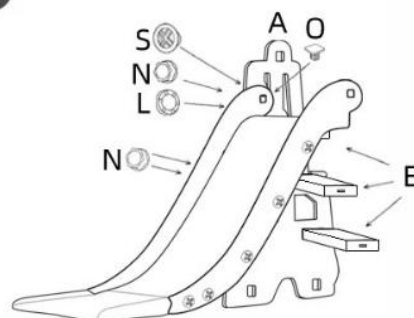

ASSEMBLY

Step7

Do the same on the other A. The slide is assembled.

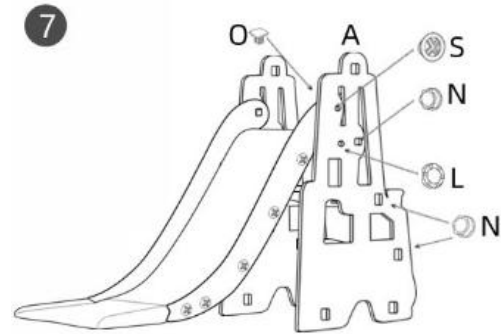

Step8

Take another A. Use two N's to secure G to the topmost slot of A. Use four N's to secure M to the lowest slot of the A.

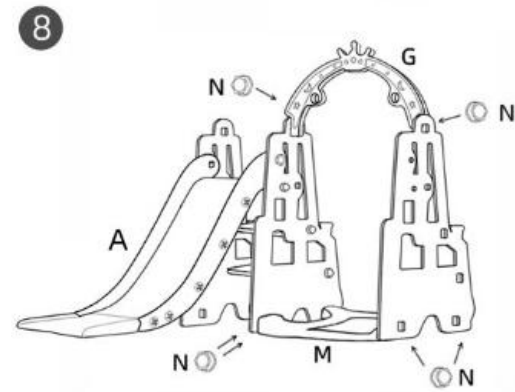

Step9

Connect Q to R. Insert the assembled basketball frame into the topmost slot of A on the other side and secure with L.

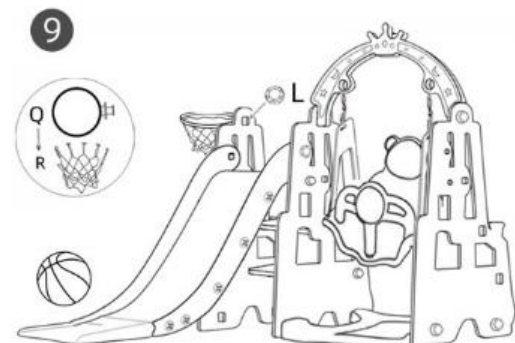

3 en 1 toboggan & balançoire pour enfants

MANUEL DE L'UTILISATEUR

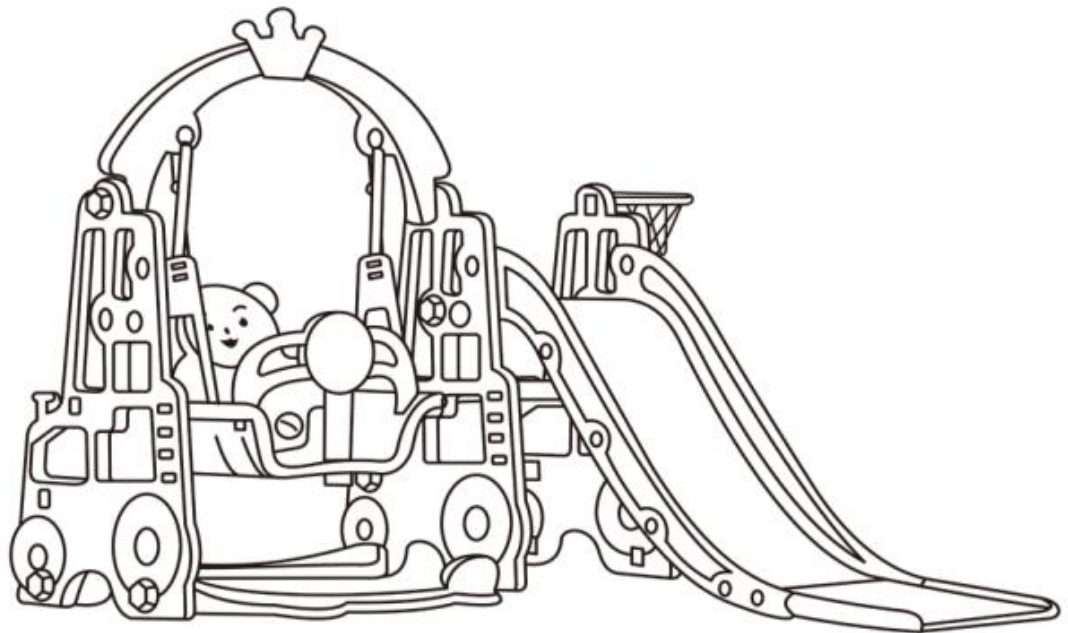

SKU: PP313044

DEMANDE DESSAI: EN71

NUMERO D'ARTICLE: L-DC01

LIRE ET CONSERVER CETTE INSTRUCTION POUR UNE UTILISATION FUTURE

SÉCURITÉ & AVERTISSEMENTS

ASSEMBLAGE PAR UN ADULTE REQUIS.

- Conservez ces instructions pour référence future.
- Ce produit est destiné à un usage intérieur, extérieur, familial et domestique uniquement.
- Placez le produit sur une surface plane à au moins 200 cm de la clôture, d'un bâtiment, de branches aériennes ou de fils électriques, d'une clôture, d'un bâtiment, d'une branche aérienne, d'une corde à linge ou d'un fil électrique. Ce produit doit être placé loin des meubles qui pourraient causer des blessures en cas de chute.
- Assurez-vous que la zone d'installation est ventilée.
- N'utilisez pas le produit s'il est endommagé ou défectueux. S'il est endommagé ou défectueux, veuillez contacter un technicien qualifié.
- Vérifiez que toutes les pièces sont bien assemblées et qu'elles sont stables avant de les utiliser. Les pièces défectueuses doivent être remplacées immédiatement car elles peuvent nuire au fonctionnement et à la sécurité du produit.
- Lorsque les températures descendent en dessous du point de congélation (0°C/32°F), l'utilisation de ce produit à l'extérieur n'est pas recommandée. Par grand froid, les matières plastiques perdent de leur élasticité et peuvent devenir cassantes et se fissurer sous l'effet d'un choc. Stocker le produit dans un endroit plus chaud et protégé.
- Tenir à l'écart du feu ou de toute source d'ignition.
- Les matériaux d'emballage ne sont pas des jouets, gardez-les hors de portée des enfants.
- Apprenez aux enfants à utiliser correctement ce produit : uniquement après l'avoir correctement assemblé et installé, et pas d'une manière autre que celle prévue et installée correctement, et pas d'une manière autre que celle prévue.
- Habillez les enfants de manière appropriée : ne permettez pas aux enfants de porter des vêtements amples, y compris des ponchos, des écharpes et des vêtements avec des cordons. Ne pas laisser les enfants porter des vêtements amples, y compris des ponchos, des écharpes et des vêtements avec des cordons de serrage. Des chaussures bien adaptées doivent être portées en permanence.
- Évitez de placer l'appareil en plein soleil, car les surfaces chaudes peuvent provoquer de graves brûlures.
- Assurer la supervision d'un adulte à tout moment.
- Lors de l'utilisation simultanée de l'appareil, le nombre d'enfants ne doit pas dépasser 1.
- Il est très important de respecter les exigences suivantes périodiquement ou au début de chaque saison d'utilisation.

Vérifiez que tous les boulons et écrous ne présentent pas d'arêtes vives et remplacez-les si nécessaire.

Vérifiez que toutes les vis sont bien serrées et, si nécessaire, resserrez-les.
essuyer régulièrement avec un chiffon sec.

MERCI DE NE PAS RETOURNER EN MAGASIN



**Veillez ne pas retourner ce produit au revendeur !!
Nous sommes en mesure de vous aider de TOUTE manière.**











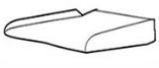

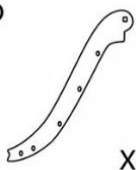





Si vous trouvez que vous avez des problèmes avec l'assemblage ou pièces manquantes ou endommagées, veuillez contacter le vendeur.



Decobus Handel GmbH
Am Maibusch 108, 45883 Gelsenkirchen, Deutschland

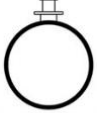
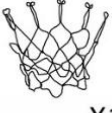

LISTE DES PIÈCES

A  X3	B  X1	C  X1	D  X2	E  X3	F  X1	G  X1
H  X1	I  X1	J  X1	K  X10	L  X3	M  X2	N  X14
O  X2	P  X2	Q  X1	R  X1	S  X2	T  X2	U  X2

ASSEMBLER

Étape1

Installez d'abord B et D sur C.

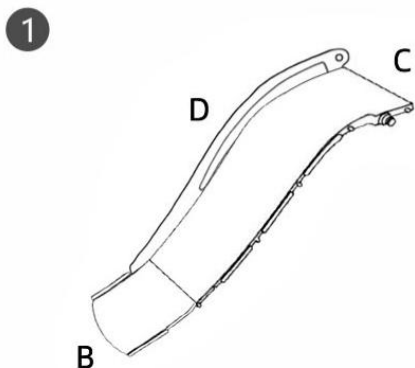

Étape2

Fixer B sur le côté de C avec cinq K. Faire de même pour l'autre côté.

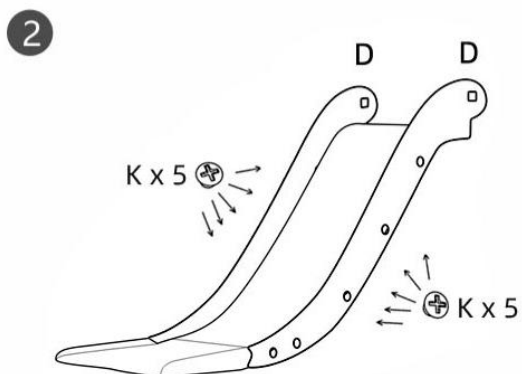

Étape3

Insérez les deux P dans les fentes correspondantes de chaque côté de I, de bas en haut.

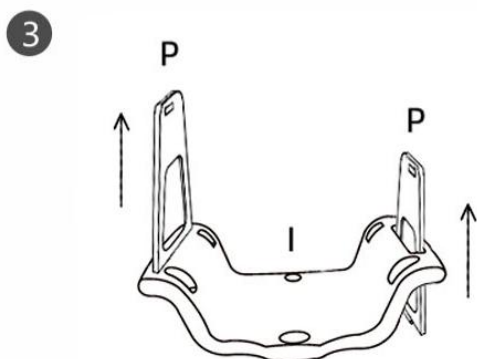

Étape4

Enfiler T dans la petite fente de la partie supérieure de P d'un côté. Accrocher les deux boucles de T avec U.

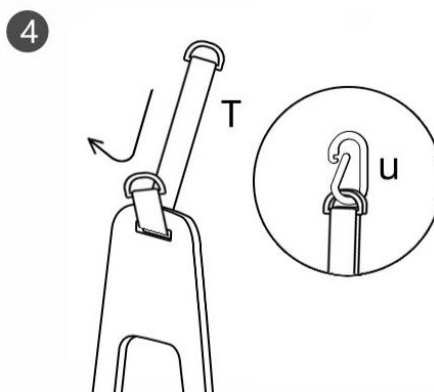

Étape5

Insérer H et F dans la fente située à l'avant de I et fixer avec N.

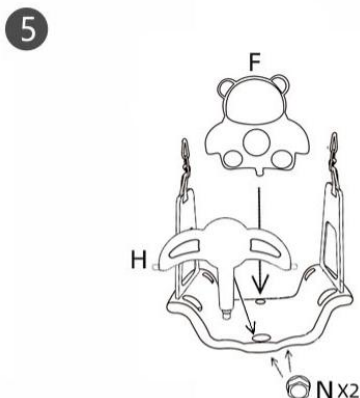

Étape6

Insérer un côté de chacun des trois E dans la fente de A et fixer avec N. Insérer un côté de la glissière assemblée dans la fente supérieure de A et fixer avec S et L de haut en bas. Fixer la paroi intérieure de la glissière avec A et à nouveau avec O après la fixation.

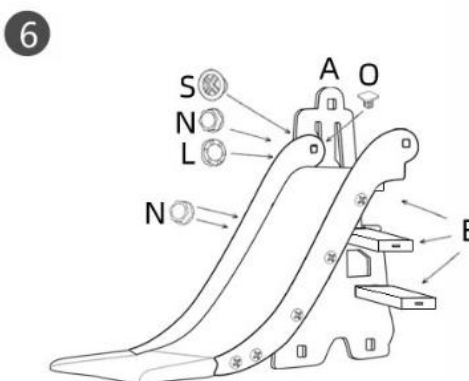

ASSEMBLER

Étape7

Faire de même sur l'autre A. La glissière est assemblée.

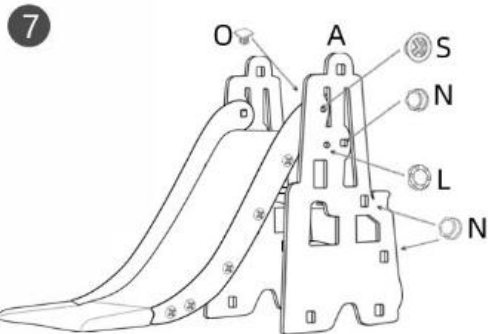

Étape8

Prenez un autre A. Utilisez deux N pour fixer G à l'emplacement le plus haut du A. Utilisez quatre N pour fixer M à l'emplacement le plus bas du A.

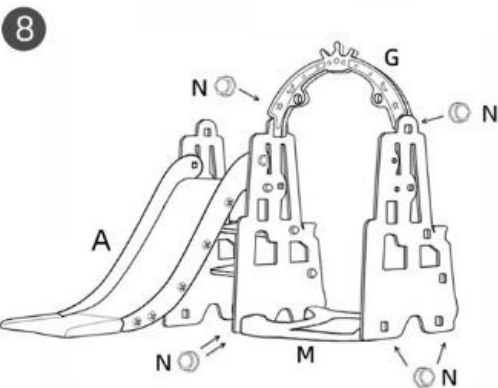

Étape9

Relier Q à R. Insérer le cadre de basket assemblé dans la fente supérieure de A de l'autre côté et le fixer avec L.

