

BETRIEBSANLEITUNG AKKU-HOCHENTASTER

CSA 1820



DE

GB

NL

FR

ES

IT

SI

HR

RS

PL

CZ

SK

HU

DK

SE

NO

FI

LT

LV

RU

UA



Inhaltsverzeichnis

Deutsch	10
English	26
Nederlands	41
Français	57
Español	74
Italiano	90
Slovenščina	106
Hrvatski	121
Српски	136
Polski	153
Česky	170
Slovenská	185
Magyarul	200
Dansk	216
Svensk	231
Norsk	245
Suomi	259
Lietuvių	274
Latviešu	289
Русский	304
Україна	322

© 2021

AL-KO KOBER GROUP Kötz, Germany

This documentation or excerpts therefrom may not be reproduced or disclosed to third parties without the express permission of the AL-KO KOBER GROUP.

01

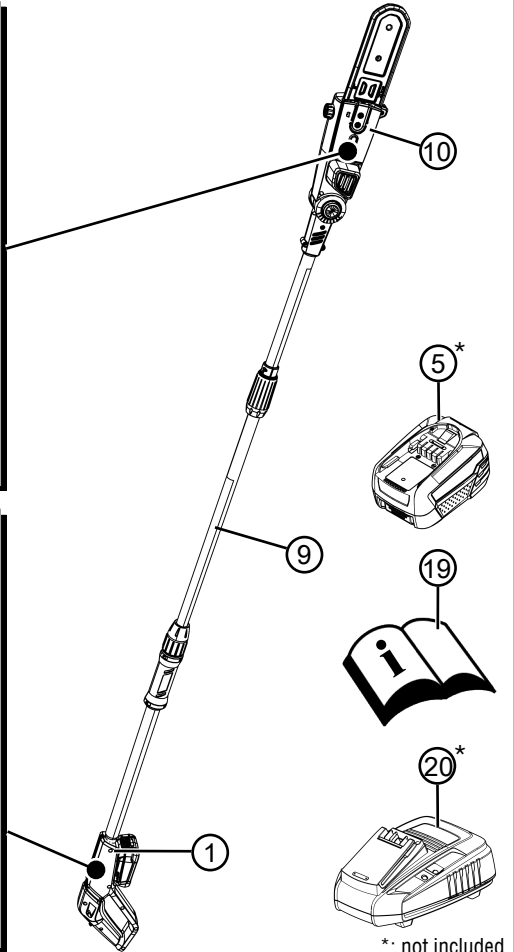
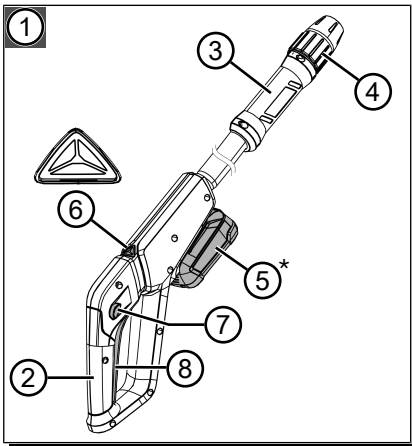
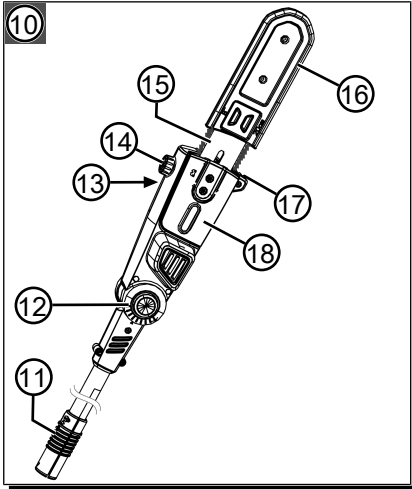

02

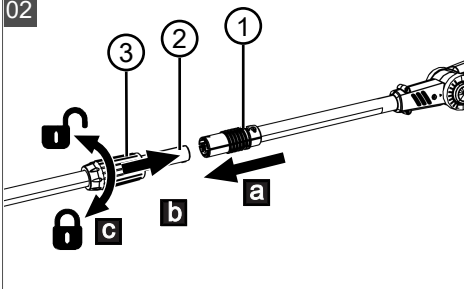

03

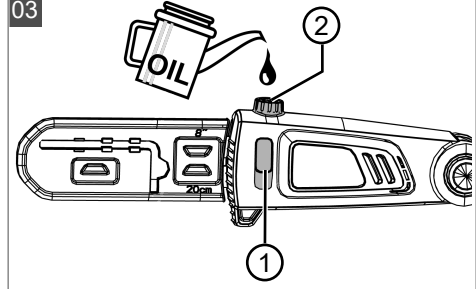

04

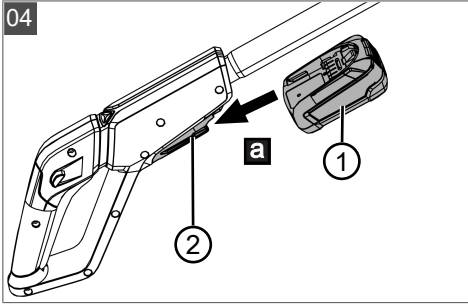

05

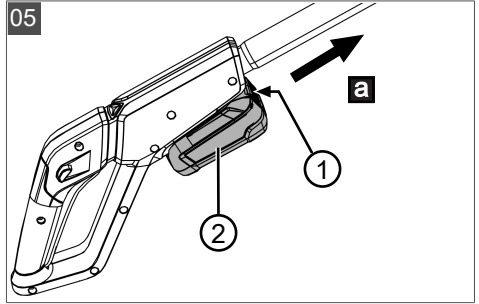

06

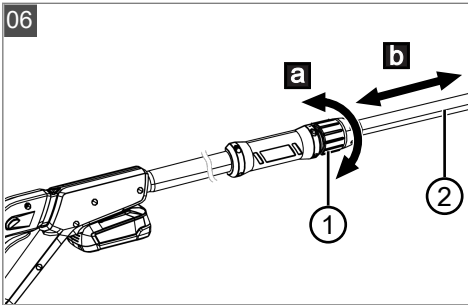

07

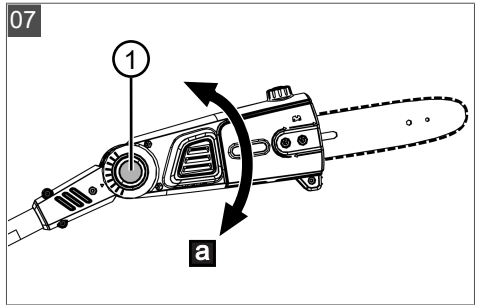

08

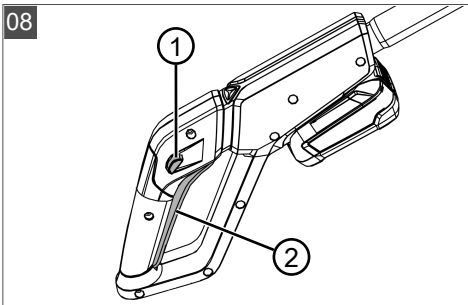

09

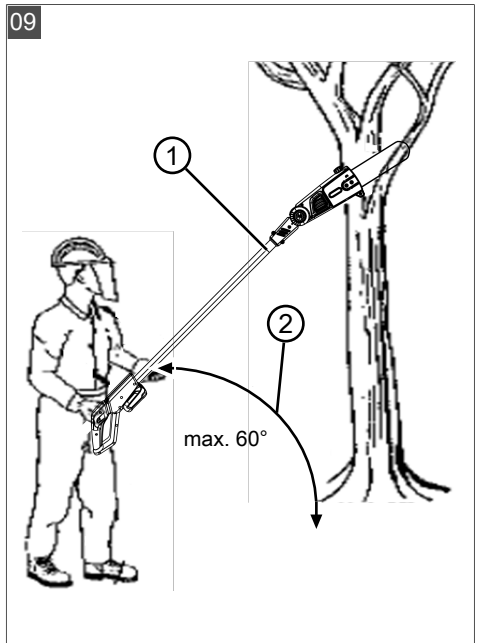



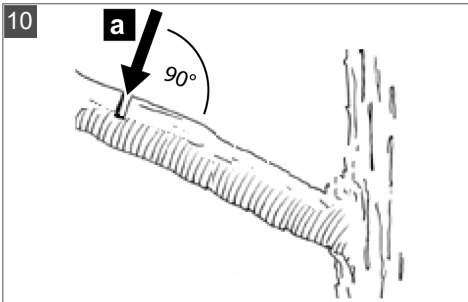

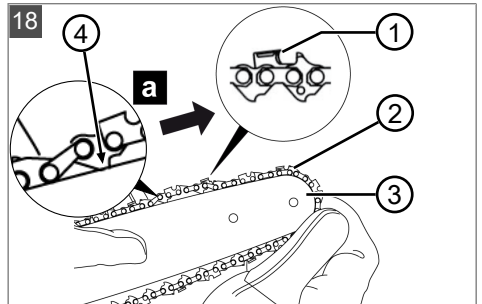
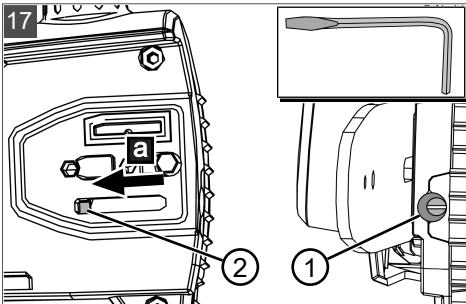
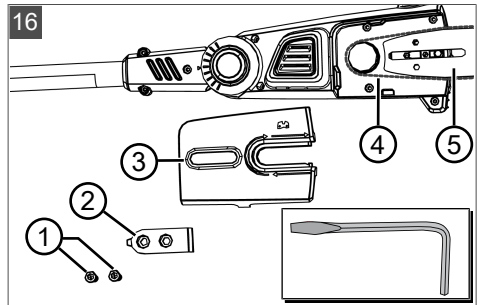
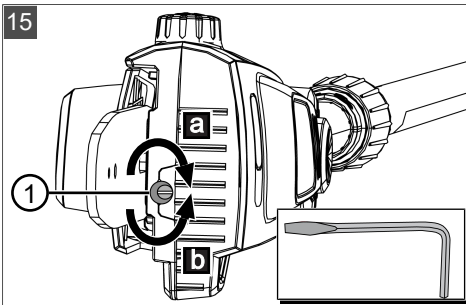
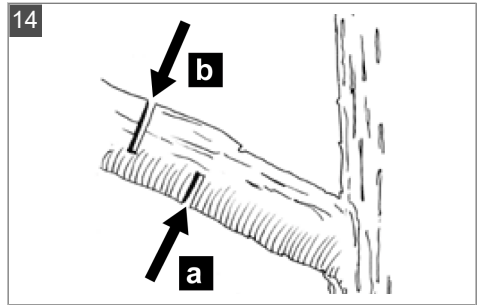
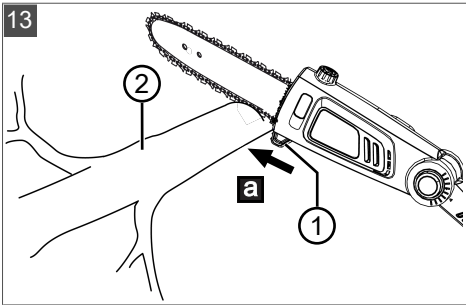
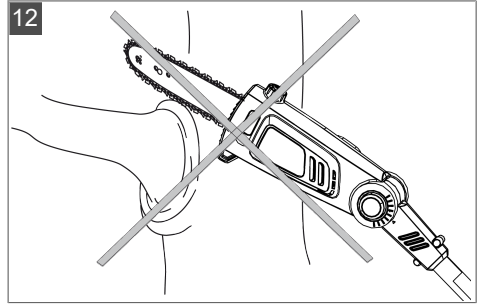
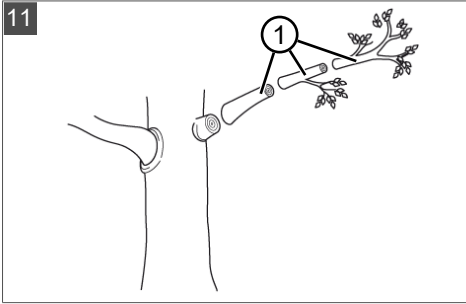
10

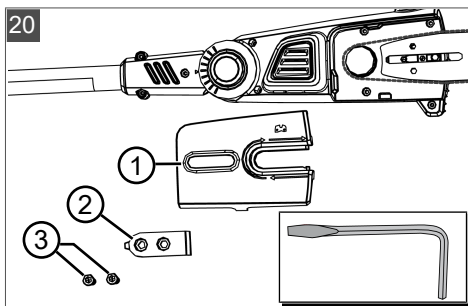
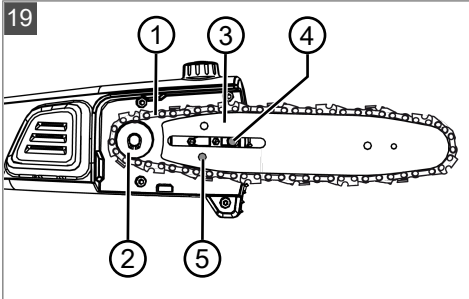















	CSA 1820
	113926
	2370 × 211 × 120 mm
	3,2 kg
	200 W
	2000 min ⁻¹
	Oregon 080SDEA041 8"/203 mm
	Oregon 91P033X
	60 ml
	3,7 m/s
	max. 430 mm







	CSA 1820
	$L_{pA} = 73 \text{ dB(A)}, K = 2,5 \text{ dB(A)}^*$
	$L_{wA} = 87 \text{ dB(A)}, K = 2,5 \text{ dB(A)}^*$
	$< 0,8 \text{ m/s}^2 [K = 1,5 \text{ m/s}^2]^*$

*: Refer to technical data section.

	B50 Li (PBA 18V 2.5Ah W-B)	B75 Li (PBA 18V 4.0Ah W-C)	B100 Li (PBA 18V 5.0Ah W-C)	B125 Li (PBA 18V 6.0Ah W-C)
	113893	113894	113895	113896
	18 V			
	2,5 Ah	4,0 Ah	5,0 Ah	6,0 Ah
	45 Wh	72 Wh	90 Wh	108 Wh
	C50 Li: $\approx 60 \text{ min}$ FC100 Li: $\approx 36 \text{ min}$	C50 Li: $\approx 95 \text{ min}$ FC100 Li: $\approx 39 \text{ min}$	C50 Li: $\approx 105 \text{ min}$ FC100 Li: $\approx 46 \text{ min}$	C50 Li: $\approx 130 \text{ min}$ FC100 Li: $\approx 62 \text{ min}$
	$0 \text{ }^\circ\text{C} - +45 \text{ }^\circ\text{C}$			
	$-20 \text{ }^\circ\text{C} - +50 \text{ }^\circ\text{C}$			

	C50 Li (AL 1830 CV)	FC100 Li (AL 1880 CV)
	113897 113898 (UK)	113899 113900 (UK)



	C50 Li (AL 1830 CV)	FC100 Li (AL 1880 CV)
	220 – 240 V AC, 50/60 Hz	
	14,4 V – 18 V DC	
	3 A	8 A
	0 °C – +45 °C	
	□ / II	

ORIGINAL-BETRIEBSANLEITUNG**Inhaltsverzeichnis**

1	Zu dieser Betriebsanleitung	10	5.2	Akku laden	19
1.1	Symbole auf der Titelseite	11	5.3	Akku einsetzen und herausziehen (04, 05)	19
1.2	Zeichenerklärungen und Signalwörter	11	6	Bedienung	19
2	Produktbeschreibung	11	6.1	Ladezustand des Akkus prüfen	19
2.1	Bestimmungsgemäße Verwendung	11	6.2	Sägekettenöl prüfen	19
2.2	Möglicher vorhersehbarer Fehlgebrauch	11	6.3	Teleskopstiel verlängern/verkürzen (06)	20
2.3	Restgefahren	11	6.4	Sägekopf schwenken (07)	20
2.4	Sicherheits- und Schutzeinrichtungen	12	6.5	Gerät ein- und ausschalten (08)	20
2.4.1	Schutzabdeckung der Führungsschiene	12	7	Arbeitsverhalten und Arbeitstechnik (09 – 14)	20
2.4.2	Entsperrknopf	12	8	Wartung und Pflege	20
2.5	Symbole am Gerät	12	8.1	Sägekettenschmierung prüfen	21
2.5.1	Sicherheitskennzeichen	12	8.2	Sägekettenspannung kontrollieren	21
2.5.2	Bedienzeichen	12	8.3	Sägekette spannen und entspannen (15)	21
2.6	Produktübersicht (01)	12	8.4	Führungsschiene und Sägekette ersetzen (16 – 20)	21
2.7	Lieferumfang	13	9	Hilfe bei Störungen	22
3	Sicherheitshinweise	13	10	Transport	23
3.1	Allgemeine Sicherheitshinweise für elektrische Maschinen	13	11	Lagerung	24
3.1.1	Arbeitsplatzsicherheit	13	11.1	Gerät lagern	24
3.1.2	Elektrische Sicherheit	13	11.2	Akku und Ladegerät lagern	24
3.1.3	Sicherheit von Personen	14	12	Entsorgung	24
3.1.4	Verwendung und Behandlung der elektrischen Maschine	14	13	Technische Daten	25
3.1.5	Verwendung und Behandlung der akkubetriebenen Maschine	15	14	Kundendienst/Service	25
3.1.6	Service	15	15	Garantie	25
3.2	Sicherheitshinweise für Hochentaster	15	1	ZU DIESER BETRIEBSANLEITUNG	
3.3	Vibrationsbelastung	16	■	Bei der deutschen Version handelt es sich um die Original-Betriebsanleitung. Alle weiteren Sprachversionen sind Übersetzungen der Original-Betriebsanleitung.	
3.4	Lärmbelastung	17	■	Bewahren Sie diese Betriebsanleitung immer so auf, dass Sie darin nachlesen können, wenn Sie eine Information zum Gerät benötigen.	
3.5	Sicherheitshinweise zu Akku und Ladegerät	17			
3.6	Sicherheitshinweise zur Bedienung	17			
4	Montage	18			
4.1	Sägekopf aufstecken/abnehmen (02)	18			
5	Inbetriebnahme	18			
5.1	Sägekettenöl einfüllen (03)	18			

- Geben Sie das Gerät nur mit dieser Betriebsanleitung an andere Personen weiter.
- Lesen und beachten Sie die Sicherheits- und Warnhinweise in dieser Betriebsanleitung.

1.1 Symbole auf der Titelseite

Symbol	Bedeutung
	Lesen Sie unbedingt vor der Inbetriebnahme diese Betriebsanleitung sorgfältig durch. Dies ist die Voraussetzung für sicheres Arbeiten und störungsfreie Handhabung.
	Betriebsanleitung
	Li-Ion Akkus vorsichtig handhaben! Insbesondere die Hinweise zu Transport, Lagerung und Entsorgung in dieser Betriebsanleitung beachten!

1.2 Zeichenerklärungen und Signalwörter

⚠ GEFAHR! Zeigt eine unmittelbar gefährliche Situation an, die – wenn sie nicht vermieden wird – den Tod oder eine schwere Verletzung zur Folge hat.

⚠ WARNUNG! Zeigt eine potenziell gefährliche Situation an, die – wenn sie nicht vermieden wird – den Tod oder eine schwere Verletzung zur Folge haben könnte.

⚠ VORSICHT! Zeigt eine potenziell gefährliche Situation an, die – wenn sie nicht vermieden wird – eine geringfügige oder mäßige Verletzung zur Folge haben könnte.

⚠ ACHTUNG! Zeigt eine Situation an, die – wenn sie nicht vermieden wird – Sachschäden zur Folge haben könnte.

i HINWEIS Spezielle Hinweise zur besseren Verständlichkeit und Handhabung.

2 PRODUKTBESCHREIBUNG

Der Hochentaster erlaubt Ihnen, Bäume und anderes Gehölz komfortabel und sicher vom Boden aus zu entasten. Das mühevoll und gefährliche Arbeiten auf einer Leiter oder einem Baum entfällt. Das Gerät darf nur zusammen mit den in den technischen Daten genannten Lithium-Ionen Ak-

kus und Ladegeräten verwendet werden. Für weitere Informationen zu Akkus und Ladegeräten, siehe separate Anleitungen:

- Betriebsanleitung 443130: Akkus
- Betriebsanleitung 443131: Ladegeräte

ACHTUNG! Gefahr von Geräte- und Akkus Schäden. Wird das Gerät mit ungeeigneten Akkus betrieben, können Gerät und Akkus beschädigt werden.

- Betreiben Sie das Gerät nur mit den vorgeschriebenen Akkus.

2.1 Bestimmungsgemäße Verwendung

Der Hochentaster ist dazu bestimmt, vom Boden aus fest stehende Bäume und anderes Gehölz zu entasten. Der Benutzer muss dabei fest auf dem Boden stehen.

Es darf nur biologisch abbaubares Sägekettenöl verwendet werden.

Eine andere als die hier beschriebene bestimmungsgemäße Verwendung oder eine darüber hinausgehende Verwendung gilt als nicht bestimmungsgemäß.

Dieses Gerät ist ausschließlich für den Einsatz im privaten Bereich bestimmt. Jede andere Verwendung sowie unerlaubte Um- oder Anbauten werden als Zweckentfremdung angesehen und haben den Ausschluss der Gewährleistung sowie den Verlust der Konformität und die Ablehnung jeder Verantwortung gegenüber Schäden des Benutzers oder Dritter seitens des Herstellers zur Folge.

2.2 Möglicher vorhersehbarer Fehlgebrauch

- Der Hochentaster darf nicht zum Fällen von Bäumen verwendet werden.
- Keine Äste absägen, die sich direkt oder in einem spitzen Winkel über dem Benutzer oder anderen Personen befinden.
- Keine stromführenden Leitungen beschädigen.
- Das Gerät nicht auf einer Leiter stehend betreiben.
- Kein Altöl oder mineralisches Öl verwenden.
- Gerät nicht in explosionsgefährdeter Umgebung betreiben.

2.3 Restgefahren

Auch bei sachgemäßer Verwendung des Geräts bleibt immer ein gewisses Restrisiko, das nicht ausgeschlossen werden kann. Aus Art und Konstruktion des Geräts können die folgenden poten-

ziellen Gefährdungen je nach Verwendung abgeleitet werden:

- Kontakt mit umherfliegenden Sägespänen und Ölstaub
- Einatmen von Sägespanpartikeln und Ölstaub
- Verletzungen durch umherfliegende Sägekettenanteile
- Schnittverletzungen an der Sägekette

2.4 Sicherheits- und Schutzeinrichtungen

⚠ WARNUNG! Gefahr schwerer Verletzungen durch manipulierte Sicherheits- und Schutzeinrichtungen. Aufgrund manipulierter Sicherheits- und Schutzeinrichtungen können beim Arbeiten mit dem Hochentaster schwere Verletzungen auftreten.

- Setzen Sie die Sicherheits- und Schutzeinrichtungen nicht außer Funktion!
- Arbeiten Sie mit dem Hochentaster nur dann, wenn alle Sicherheits- und Schutzeinrichtungen korrekt funktionieren.

2.4.1 Schutzabdeckung der Führungsschiene



Die Schutzabdeckung muss vor dem Transport auf Führungsschiene und Sägekette gesteckt werden, um Verletzungen von Personen und Beschädigung von Gegenständen zu vermeiden.

2.4.2 Entsperrknopf

Der Entsperrknopf schaltet den Ein-/Aus-Schalter frei. Dadurch wird ein versehentliches Einschalten des Geräts durch alleiniges Drücken des Ein-/Aus-Schalters verhindert.



2.5 Symbole am Gerät

2.5.1 Sicherheitskennzeichen

Symbol	Bedeutung
	Besondere Vorsicht bei der Handhabung!
	Gerät nicht dem Regen aussetzen!
	Schutzhelm und Augenschutz tragen!

Symbol	Bedeutung
	Schutzhandschuhe tragen!
	Festes Schuhwerk tragen!
	Vor der Inbetriebnahme die Betriebsanleitung lesen!
	Abstand von 10 m zu stromführenden Leitungen einhalten!
	Entfernen Sie den Akku bevor Sie Einstellungs-, Reinigungs-, oder Wartungsarbeiten durchführen.

2.5.2 Bedienzeichen

Symbol	Bedeutung
	Laufriichtung der Sägekette
	Teleskopstiel festdrehen/lockern

2.6 Produktübersicht (01)

Nr.	Bauteil
1	Basisgerät:
2	■ Unterer Griff
3	■ Oberer Griff

Nr.	Bauteil
4	■ Feststellhülse
5	■ Akku*
6	■ Ladezustandsanzeige
7	■ Entsperrknopf
8	■ Ein-/Aus-Schalter
9	■ Teleskopstiel
10	Sägekopf, schwenkbar:
11	■ Steckkupplung
12	■ Druckknopf am Dreh-/Einrastgelenk (beidseitig)
13	■ Sichtfenster des Öltanks
14	■ Einfüllöffnung des Öltanks
15	■ Führungsschiene mit Sägekette
16	■ Schutzabdeckung mit Inbusschlüssel
17	■ Baumanschlagkralle
18	■ Kettenradabdeckung
19	Betriebsanleitung
20	Ladegerät*

* Nicht im Lieferumfang enthalten, jedoch unter den folgenden Artikelnummern erhältlich: siehe technische Daten.

2.7 Lieferumfang

HINWEIS Der Akku und das Ladegerät sind nicht im Lieferumfang enthalten und müssen deshalb extra erworben werden.

Zum Lieferumfang gehören die hier aufgelisteten Positionen. Prüfen Sie, ob alle Positionen enthalten sind.

Nr.	Bauteil
1	Basisgerät
2	Sägekopf
3	Schultergurt
4	Betriebsanleitung "Akku-Hochentaster"

3 SICHERHEITSHINWEISE

3.1 Allgemeine Sicherheitshinweise für elektrische Maschinen

⚠ WARNUNG! Lesen Sie alle Sicherheitshinweise, Anweisungen, Bebilderungen und technischen Daten, mit denen diese Maschine versehen ist. Versäumnisse bei der Einhaltung der nachfolgenden Anweisungen können elektrischen Schlag, Brand und/oder schwere Verletzungen verursachen.

- **Bewahren Sie alle Sicherheitshinweise und Anweisungen für die Zukunft auf.**

Der in den Sicherheitshinweisen verwendete Begriff "Maschine" bezieht sich auf netzbetriebene Maschinen (mit Netzleitung) oder auf akkubetriebene Maschinen (ohne Netzleitung).

3.1.1 Arbeitsplatzsicherheit

- **Halten Sie Ihren Arbeitsbereich sauber und gut beleuchtet.** Unordnung oder unbeleuchtete Arbeitsbereiche können zu Unfällen führen.
- **Arbeiten Sie mit der Maschine nicht in explosionsgefährdeter Umgebung, in der sich brennbare Flüssigkeiten, Gase oder Stäube befinden.** Maschinen erzeugen Funken, die den Staub oder die Dämpfe entzünden können.
- **Halten Sie Kinder und andere Personen während der Benutzung der Maschine fern.** Bei Ablenkung können Sie die Kontrolle über die Maschine verlieren.

3.1.2 Elektrische Sicherheit

- **Der Anschlussstecker der Maschine muss in die Steckdose passen. Der Stecker darf in keiner Weise verändert werden. Verwenden Sie keine Adapterstecker gemeinsam mit schutzgeerdeten Maschinen.** Unveränderte Stecker und passende Steckdosen verringern das Risiko eines elektrischen Schlages.
- **Vermeiden Sie Körperkontakt mit geerdeten Oberflächen wie von Rohren, Heizungen, Herden und Kühlschränken.** Es besteht ein erhöhtes Risiko durch elektrischen Schlag, wenn Ihr Körper geerdet ist.
- **Halten Sie Maschinen von Regen oder Nässe fern.** Das Eindringen von Wasser in eine Maschine erhöht das Risiko eines elektrischen Schlages.

- **Zweckentfremden Sie die Anschlussleitung nicht, um die Maschine zu tragen, aufzuhängen oder um den Stecker aus der Steckdose zu ziehen. Halten Sie die Anschlussleitung fern von Hitze, Öl, scharfen Kanten oder sich bewegenden Teilen.** Beschädigte oder verwickelte Anschlussleitungen erhöhen das Risiko eines elektrischen Schlages.
- **Wenn Sie mit einer Maschine im Freien arbeiten, verwenden Sie nur Verlängerungsleitungen, die auch für den Außenbereich geeignet sind.** Die Anwendung einer für den Außenbereich geeigneten Verlängerungsleitung verringert das Risiko eines elektrischen Schlages.
- **Wenn der Betrieb der Maschine in feuchter Umgebung nicht vermeidbar ist, verwenden Sie einen Fehlerstromschutzschalter.** Der Einsatz eines Fehlerstromschutzschalters vermindert das Risiko eines elektrischen Schlages.

3.1.3 Sicherheit von Personen

- **Seien Sie aufmerksam, achten Sie darauf, was Sie tun, und gehen Sie mit Vernunft an die Arbeit mit einer Maschine. Benutzen Sie keine Maschine, wenn Sie müde sind oder unter dem Einfluss von Drogen, Alkohol oder Medikamenten stehen.** Ein Moment der Unachtsamkeit beim Gebrauch der Maschine kann zu ernsthaften Verletzungen führen.
- **Tragen Sie persönliche Schutzausrüstung und immer eine Schutzbrille.** Das Tragen persönlicher Schutzausrüstung, wie Staubmaske, rutschfeste Sicherheitsschuhe, Schutzhelm oder Gehörschutz, je nach Art und Einsatz der Maschine, verringert das Risiko von Verletzungen.
- **Vermeiden Sie eine unbeabsichtigte Inbetriebnahme. Vergewissern Sie sich, dass die Maschine ausgeschaltet ist, bevor Sie sie an die Stromversorgung und/oder den Akku anschließen, sie aufnehmen oder tragen.** Wenn Sie beim Tragen der Maschine den Finger am Schalter haben oder die Maschine eingeschaltet an die Stromversorgung anschließen, kann dies zu Unfällen führen.
- **Entfernen Sie Einstellwerkzeuge oder Schraubenschlüssel, bevor Sie die Maschine einschalten.** Ein Werkzeug oder Schlüssel, der sich in einem drehenden Teil

der Maschine befindet, kann zu Verletzungen führen.

- **Vermeiden Sie eine abnormale Körperhaltung. Sorgen Sie für einen sicheren Stand und halten Sie jederzeit das Gleichgewicht.** Dadurch können Sie die Maschine in unerwarteten Situationen besser kontrollieren.
- **Tragen Sie geeignete Kleidung. Tragen Sie keine weite Kleidung oder Schmuck. Halten Sie Haare und Kleidung fern von sich bewegenden Teilen.** Lockere Kleidung, Schmuck oder lange Haare können von sich bewegenden Teilen erfasst werden.
- **Wenn Staubabsaug- und -auffangeinrichtungen montiert werden können, sind diese anzuschließen und richtig zu verwenden.** Verwendung einer Staubabsaugung kann Gefährdungen durch Staub verringern.
- **Wiegen Sie sich nicht in falscher Sicherheit und setzen Sie sich nicht über die Sicherheitsregeln für Maschinen hinweg, auch wenn Sie nach vielfachem Gebrauch mit der Maschine vertraut sind.** Achtloses Handeln kann binnen Sekundenbruchteilen zu schweren Verletzungen führen.

3.1.4 Verwendung und Behandlung der elektrischen Maschine

- **Überlasten Sie die Maschine nicht. Verwenden Sie für Ihre Arbeit die dafür bestimmte Maschine.** Mit der passenden Maschine arbeiten Sie besser und sicherer im angegebenen Leistungsbereich.
- **Benutzen Sie keine Maschine, deren Schalter defekt ist.** Eine Maschine, die sich nicht mehr ein- oder ausschalten lässt, ist gefährlich und muss repariert werden.
- **Ziehen Sie den Stecker aus der Steckdose und/oder entfernen Sie einen abnehmbaren Akku, bevor Sie Geräteeinstellungen vornehmen, Einsatzwerkzeugteile wechseln oder die Maschine weglegen.** Diese Vorsichtsmaßnahme verhindert den unbeabsichtigten Start der Maschine.
- **Bewahren Sie unbenutzte Maschinen außerhalb der Reichweite von Kindern auf. Lassen Sie keine Personen die Maschine benutzen, die mit dieser nicht vertraut sind oder diese Anweisungen nicht gelesen haben.** Maschinen sind gefährlich, wenn Sie von unerfahrenen Personen benutzt werden.

- **Pflegen Sie Maschinen und Einsatzwerkzeug mit Sorgfalt. Kontrollieren Sie, ob bewegliche Teile einwandfrei funktionieren und nicht klemmen, ob Teile gebrochen oder so beschädigt sind, dass die Funktion der Maschine beeinträchtigt ist. Lassen Sie beschädigte Teile vor dem Einsatz der Maschine reparieren.** Viele Unfälle haben ihre Ursache in schlecht gewarteten Maschinen.
- **Halten Sie Schneidwerkzeuge scharf und sauber.** Sorgfältig gepflegte Schneidwerkzeuge mit scharfen Schneidkanten verkleben sich weniger und sind leichter zu führen.
- **Verwenden Sie die Maschine, Einsatzwerkzeug, Einsatzwerkzeuge usw. entsprechend diesen Anweisungen. Berücksichtigen Sie dabei die Arbeitsbedingungen und die auszuführende Tätigkeit.** Der Gebrauch von Maschinen für andere als die vorgesehenen Anwendungen kann zu gefährlichen Situationen führen.
- **Halten Sie Griffe und Griffflächen trocken, sauber und frei von Öl und Fett.** Rutschige Griffe und Griffflächen erlauben keine sichere Bedienung und Kontrolle der Maschine in unvorhergesehenen Situationen.

3.1.5 Verwendung und Behandlung der akkubetriebenen Maschine

- **Laden Sie die Akkus nur mit Ladegeräten auf, die vom Hersteller empfohlen werden.** Durch ein Ladegerät, das für eine bestimmte Art von Akkus geeignet ist, besteht Brandgefahr, wenn es mit anderen Akkus verwendet wird.
- **Verwenden Sie nur die dafür vorgesehenen Akkus in den Maschinen.** Der Gebrauch von anderen Akkus kann zu Verletzungen und Brandgefahr führen.
- **Halten Sie den nicht benutzten Akku fern von Büroklammern, Münzen, Schlüsseln, Nägeln, Schrauben oder anderen kleinen Metallgegenständen, die eine Überbrückung der Kontakte verursachen könnten.** Ein Kurzschluss zwischen den Akkukontakten kann Verbrennungen oder Feuer zur Folge haben.
- **Bei falscher Anwendung kann Flüssigkeit aus dem Akku austreten. Vermeiden Sie den Kontakt damit. Bei zufälligem Kontakt mit Wasser abspülen. Wenn die Flüssigkeit in die Augen kommt, nehmen Sie zusätzlich ärztliche Hilfe in Anspruch.** Aus-

tretende Akkufflüssigkeit kann zu Hautreizungen oder Verbrennungen führen.

- **Benutzen Sie keinen beschädigten oder veränderten Akku.** Beschädigte oder veränderte Akkus können sich unvorhersehbar verhalten und zu Feuer, Explosion oder Verletzungsgefahr führen.
- **Setzen Sie einen Akku keinem Feuer oder zu hohen Temperaturen aus.** Feuer oder Temperaturen über 130 °C können eine Explosion hervorrufen.
- **Befolgen Sie alle Anweisungen zum Laden und laden Sie den Akku oder die akkubetriebene Maschine niemals außerhalb des in der Betriebsanleitung angegebenen Temperaturbereichs.** Falsches Laden oder Laden außerhalb des zugelassenen Temperaturbereichs kann den Akku zerstören und die Brandgefahr erhöhen.

3.1.6 Service

- **Lassen Sie Ihre Maschine nur von qualifiziertem Fachpersonal und nur mit Original-Ersatzteilen reparieren.** Damit wird sichergestellt, dass die Sicherheit der Maschine erhalten bleibt.
- **Warten Sie niemals beschädigte Akkus.** Sämtliche Wartung von Akkus sollte nur durch den Hersteller oder bevollmächtigte Kundendienststellen erfolgen.

3.2 Sicherheitshinweise für Hochentaster

- Eine unerfahrene Bedienperson muss in die Bedienung des Geräts eingewiesen und geschult werden.
- Nationale und/oder regionale Vorschriften können den Gebrauch des Gerätes zu bestimmten Tageszeiten einschränken.
- **Achten Sie stets darauf, dass keine Körperteile in den Bereich der Sägekette geraten. Entfernen Sie kein geschnittenes Material oder halten Sie nicht das zu schneidende Material, wenn sich die Sägekette bewegt. Entfernen Sie blockiertes Material nur bei ausgeschaltetem Gerät.** Ein Moment der Unachtsamkeit beim Umgang mit der Hochentaster kann schwere Verletzungen verursachen.
- **Befolgen Sie alle Anweisungen, wenn Sie den Hochentaster von Materialansammlungen befreien, lagern oder Wartungsarbeiten durchführen. Vergewissern Sie sich, dass der Schalter ausgeschaltet und der Akku entfernt ist.** Ein unerwarteter Be-

trieb des Hochentasters beim Entfernen von Materialansammlungen oder während Wartungsarbeiten kann zu ernsthaften Verletzungen führen.

- **Verringern Sie die Gefahr eines tödlichen Stromschlags, indem Sie den Hochentaster niemals in der Nähe von elektrischen Leitungen benutzen.** Die Berührung von oder die Benutzung in der Nähe von Stromleitungen kann zu schweren Verletzungen oder tödlichem Stromschlag führen.
- **Halten Sie den Hochentaster an den isolierten Griffflächen, da die Sägekette in Berührung mit versteckten Netzkabeln kommen kann.** Der Kontakt der Sägekette mit einer spannungsführenden Leitung kann metallene Geräteteile unter Spannung setzen und zu einem elektrischen Schlag führen.
- **Bedienen Sie den Hochentaster immer mit beiden Händen.** Halten Sie den Hochentaster mit beiden Händen um den Verlust der Kontrolle zu vermeiden.
- **Tragen Sie Augenschutz. Weitere Schutzausrüstung für Gehör, Kopf, Hände, Beine und Füße wird empfohlen.** Passende Schutzkleidung mindert die Verletzungsgefahr durch umherfliegendes Spanmaterial und zufälliges Berühren der Sägekette.
- **Tragen Sie bei Überkopparbeiten mit dem Hochentaster Kopfschutz.** Herabfallende Bruchstücke können zu schweren Verletzungen führen.
- **Arbeiten Sie mit dem Hochentaster nicht auf einem Baum, einer Leiter, von einem Dach oder einer instabilen Standfläche.** Bei Betrieb in einer solchen Weise besteht ernsthafte Verletzungsgefahr.
- **Achten Sie immer auf festen Stand und benutzen Sie den Hochentaster nur, wenn Sie auf festem, sicherem und ebenem Grund stehen.** Rutschiger Untergrund oder instabile Standflächen können zum Verlust des Gleichgewichts oder zum Verlust der Kontrolle über den Hochentaster führen.
- **Rechnen Sie beim Sägen eines unter Spannung stehenden Astes damit, dass dieser zurückfedert.** Wenn die Spannung in den Holzfasern freikommt, kann der gespannte Ast den Benutzer treffen und/oder den Hochentaster der Kontrolle entreißen.
- **Seien Sie besonders vorsichtig beim Schneiden von Unterholz und jungen Bäumen.** Das dünne Material kann sich in der

Sägekette verfangen und auf Sie schlagen oder Sie aus dem Gleichgewicht bringen.

- **Tragen Sie den Hochentaster stets am Griff und nur dann, wenn sich die Sägekette nicht mehr bewegt. Während des Transports oder der Lagerung des Hochentasters muss die Schutzabdeckung auf die Führungsschiene gesteckt sein.** Der richtige Umgang mit dem Hochentaster vermindert das Verletzungsrisiko durch die Sägekette.
- **Befolgen Sie Anweisungen für die Schmierung, die Kettenspannung und das Wechseln von Führungsschiene und Kette.** Eine unsachgemäß gespannte oder geschmierte Kette kann entweder reißen oder das Rückschlagrisiko erhöhen.
- **Nur Holz sägen. Den Hochentaster nicht für Arbeiten verwenden, für die er nicht bestimmt ist. Beispiel: Verwenden Sie den Hochentaster nicht zum Sägen von Metall, Plastik, Mauerwerk oder Baumaterialien, die nicht aus Holz sind.** Die Verwendung des Hochentasters für nicht bestimmungsgemäße Arbeiten kann zu gefährlichen Situationen führen.
- **Der Hochentaster ist nicht geeignet zum Fällen von Bäumen.** Die Verwendung des Hochentasters für nicht bestimmungsgemäße Arbeiten kann zu ernsthaften Verletzungen des Benutzers oder anderer Personen führen.

3.3 Vibrationsbelastung

- **Gefahr durch Vibration**
Der tatsächliche Vibrationsemissionswert bei der Gerätebenutzung kann vom angegebenen Wert des Herstellers abweichen. Beachten Sie vor bzw. während der Benutzung folgende Einflussfaktoren:
 - Wird das Gerät bestimmungsgemäß verwendet?
 - Wird das Material auf die richtige Art und Weise geschnitten bzw. verarbeitet?
 - Befindet sich das Gerät in einem ordentlichen Gebrauchszustand?
 - Ist das Schneidwerkzeug ordentlich geschärft bzw. ist das richtige Schneidwerkzeug eingebaut?
 - Sind die Haltegriffe und ggf. optionale Vibrationsgriffe montiert, und sind diese fest mit dem Gerät verbunden?

- Betreiben Sie das Gerät nur mit der für die jeweilige Arbeit erforderlichen Motordrehzahl. Vermeiden Sie die maximale Drehzahl, um Lärm und Vibrationen zu verringern.
- Aufgrund unsachgemäßer Benutzung und Wartung können sich der Lärm und die Vibrationen des Geräts erhöhen. Dies führt zu Gesundheitsschäden. Schalten Sie in diesem Fall das Gerät sofort aus und lassen Sie es von einer autorisierten Service-Werkstätte reparieren.
- Der Belastungsgrad durch Vibration ist von der durchzuführenden Arbeit bzw. der Verwendung des Geräts abhängig. Schätzen Sie ihn ab und legen Sie entsprechende Arbeitspausen ein. Dadurch verringert sich die Vibrationsbelastung über die gesamte Arbeitszeit wesentlich.
- Der längere Gebrauch des Geräts setzt den Bediener Vibrationen aus und kann Kreislaufprobleme ("weißer Finger") verursachen. Um dieses Risiko zu vermindern, Handschuhe tragen und die Hände warm halten. Falls ein Symptom des "weißen Fingers" erkannt wird, sofort einen Arzt aufsuchen. Zu diesen Symptomen gehören: Gefühllosigkeit, Verlust der Sensibilität, Kribbeln, Jucken, Schmerz, Nachlassen der Kraft, Änderung der Farbe oder des Zustands der Haut. Normalerweise betreffen diese Symptome die Finger, die Hände oder den Puls. Bei niedrigen Temperaturen erhöht sich die Gefahr.
- Legen Sie während Ihres Arbeitstages längere Pausen ein, damit Sie sich vom Lärm und den Vibrationen erholen können. Planen Sie Ihre Arbeit so, dass der Einsatz von Geräten, die starke Vibrationen erzeugen, über mehrere Tage verteilt wird.
- Falls Sie ein unangenehmes Gefühl oder eine Hautverfärbung während der Benutzung des Geräts an Ihren Händen feststellen, unterbrechen Sie sofort die Arbeit. Legen Sie ausreichende Arbeitspausen ein. Ohne ausreichende Arbeitspausen kann es zu einem Hand-Arm-Vibrationssyndrom kommen.
- Minimieren Sie Ihr Risiko, sich Vibrationen auszusetzen. Pflegen Sie das Gerät entsprechend den Anweisungen in der Betriebsanleitung.
- Falls das Gerät häufig verwendet wird, kontaktieren Sie Ihren Fachhändler um Antivibrationszubehör (z. B. Griffe) zu erwerben.
- Vermeiden Sie es, mit dem Gerät bei Temperaturen von unter 10 °C zu arbeiten. Legen Sie in einem Arbeitsplan fest, wie die Vibrationsbelastung begrenzt werden kann.

3.4 Lärmbelastung

Eine gewisse Lärmbelastung durch dieses Gerät ist unvermeidbar. Verlegen Sie lärmintensive Arbeiten auf zugelassene und dafür bestimmte Zeiten. Halten Sie sich ggf. an Ruhezeiten und beschränken Sie die Arbeitsdauer auf das Notwendigste. Zu Ihrem persönlichen Schutz und zum Schutz in der Nähe befindlicher Personen ist ein geeigneter Gehörschutz zu tragen.

3.5 Sicherheitshinweise zu Akku und Ladegerät

- Entfernen Sie vor dem Aufladen die Akkus aus dem Gerät.
- Setzen Sie nicht unterschiedlichen Akkutypen oder neue und benutzte Akkus zusammen in das Gerät ein.
- Setzen Sie Akkus mit der richtigen Polarität in das Gerät ein.
- Entfernen Sie die Akkus aus dem Gerät, wenn Sie es für längere Zeit lagern.
- Schließen Sie die Anschlussklemmen des Geräts oder des Akkus nicht kurz.

Betriebsanleitungen

Beachten Sie die Sicherheitshinweise zum Akku und zum Ladegerät in den separaten Betriebsanleitungen.

Siehe:

- Betriebsanleitung 443130: Akkus
- Betriebsanleitung 443131: Ladegeräte

3.6 Sicherheitshinweise zur Bedienung

- Heben Sie beim Entasten den Hochentaster maximal bis zu einem Winkel von 60° an. Bei einem steileren Winkel gelangen Sie zwangsläufig in den Bereich, in dem abgesägte Äste herunterfallen können. Stehen Sie immer außerhalb dieses Bereichs.
- Planen Sie vorab einen Fluchtweg für das Zurückweichen vor herabfallenden Ästen. Dieser Weg muss frei von Hindernissen, wie z. B. abgesägten Ästen, oder rutschigen Stellen sein, welche das Zurückweichen behindern könnten.
- Halten Sie einen Sicherheitsabstand zu umstehenden Personen, Tieren, Gegenständen oder Gebäuden ein, der mindestens ca. das 2,5-fache der Länge des abzusägenden Ast-

es beträgt. Falls das nicht möglich ist, sägen Sie den Ast stückweise ab.

- Versuchen Sie nicht, einen Ast zu sägen, dessen Durchmesser größer ist als die Schwertlänge.
- Vermeiden Sie, dass sich bewegende Äste oder Gegenstände in der Sägekette verfangen. Schalten Sie in diesem Fall den Hochentaster sofort aus.
- Entfernen Sie den Akku aus dem Basisgerät und schieben Sie die Schutzabdeckung über die Sägekette bei:
 - Prüf-, Einstell- und Reinigungsarbeiten
 - Arbeiten an Führungsschiene und Sägekette
 - Verlassen des Geräts
 - Transport
 - Aufbewahrung
 - Wartungs- und Reparaturarbeiten
 - Gefahr
- Halten Sie einen Mindestabstand von 10 m zu oberirdischen elektrischen Leitungen ein.

4 MONTAGE

⚠️ WARNUNG! Gefahren durch unvollständige Montage! Der Betrieb eines unvollständig montierten Geräts kann zu schweren Verletzungen führen.

- Das Gerät nur betreiben, wenn es vollständig montiert ist!
- Den Akku erst in das Gerät einsetzen, wenn es vollständig montiert ist!

⚠️ VORSICHT! Gefahr von Schnittwunden. Die scharfen Kanten der Sägekette können bei der Montage Schnittwunden verursachen.

- Entfernen Sie vor der Montage den Akku.
- Tragen Sie bei der Montage der Sägekette und der Führungsschiene Sicherheitshandschuhe.

4.1 Sägekopf aufstecken/abnehmen (02)

Sägekopf aufstecken

1. Steckkupplung (02/1) des Sägekopfes und Teleskopstiel (02/2) so zueinander ausrichten, dass sich die aufgeprägten Pfeile gegenüberstehen.
2. Steckkupplung und Teleskopstiel bis zum Anschlag ineinanderschieben (02/a).

3. Feststellhülse (02/3) bis zum Anschlag über die Steckverbindung schieben (02/b).
4. Feststellhülse in Richtung des geschlossenen Schlosses drehen (02/c).

Sägekopf abnehmen

1. Feststellhülse in Richtung des offenen Schlosses drehen.
2. Sägekopf abziehen.

5 INBETRIEBNAHME

⚠️ GEFAHR! Lebensgefahr und Gefahr schwerster Verletzungen. Unkenntnis der Sicherheitshinweise und Bedienanweisungen kann zu schweren Verletzungen und sogar zum Tod führen.

- Lesen und beachten Sie alle Sicherheitshinweise und Bedienanweisungen dieser Betriebsanleitung sowie der Betriebsanleitungen, auf die verwiesen wird, bevor Sie den Hochentaster benutzen!

⚠️ WARNUNG! Verletzungsgefahr durch beschädigte Bauteile. Beschädigte Bauteile am Hochentaster können zu schweren Verletzungen führen.

- Prüfen Sie vor jeder Benutzung, ob der Hochentaster vollständig ist und keine beschädigten oder abgenutzten Bauteile enthält. Sicherheits- und Schutzeinrichtungen müssen intakt sein.
- Prüfen Sie das Gerät insbesondere nach Fallenlassen oder schweren Stößen.

5.1 Sägekettenöl einfüllen (03)

Im Gerät befindet sich bei Lieferung kein Sägekettenöl!

⚠️ ACHTUNG! Gefahr von Geräteschäden. Die Benutzung des Gerätes ohne Sägekettenöl führt zur Beschädigung der Sägekette und der Führungsschiene.

- Betreiben Sie das Gerät nie ohne Sägekettenöl.
- Füllen Sie vor Arbeitsbeginn Sägekettenöl in den Öltank ein und kontrollieren Sie den Ölstand während der Arbeit.
- Prüfen Sie mindestens vor jedem Arbeitsbeginn, ob die Kettenschmierung funktioniert.

Lebensdauer und Schnittleistung der Sägekette hängen von der optimalen Schmierung ab. Während des Betriebs wird die Sägekette automatisch mit Öl benetzt.

ACHTUNG! Gefahr von Geräteschäden. Die Verwendung von Altöl für die Kettenschmierung führt aufgrund des darin enthaltenen metallischen Abriebs zu vorzeitigem Verschleiß von Führungsschiene und Sägekette. Zudem entfällt die Gewährleistung des Herstellers.

- Verwenden Sie niemals Altöl, sondern nur biologisch abbaubares Sägekettenöl.

ACHTUNG! Gefahr von Umweltschäden. Die Verwendung von mineralischem Öl für die Kettenschmierung führt zu gravierenden Umweltschäden.

- Verwenden Sie niemals mineralisches Öl, sondern nur biologisch abbaubares Sägekettenöl.

Prüfen Sie vor jedem Arbeitsbeginn und bei jedem Akkuwechsel den Ölstand und füllen Sie Sägekettenöl nach, falls nötig:

1. Ölstand im Sichtfenster (03/1) des Öltanks kontrollieren. Es muss immer Öl zu sehen sein. Der minimale und der maximale Ölstand dürfen nicht überschritten werden.
2. Hochentaster waagrecht auf eine feste Unterlage stellen und halten.
3. Gerät um den Öltankverschluss (03/2) herum reinigen.
4. Öltankverschluss abschrauben.

i HINWEIS

- Zum leichteren Befüllen einen Trichter verwenden.
 - Es darf kein Schmutz in den Öltank gelangen.
5. Öltank mit biologisch abbaubarem Sägekettenöl befüllen. Dabei im Sichtfenster des Öltanks den Ölstand kontrollieren. Nicht überlaufen lassen!
 6. Öltankverschluss wieder zuschrauben.

5.2 Akku laden

Beachten Sie den Temperaturbereich für den Ladebetrieb, siehe technische Daten.

i HINWEIS Beachten Sie für detaillierte Informationen die separaten Betriebsanleitungen zum Akku und zum Ladegerät:

- Betriebsanleitung 443130: Akkus
- Betriebsanleitung 443131: Ladegeräte

5.3 Akku einsetzen und herausziehen (04, 05)

ACHTUNG! Beschädigungsgefahr des Akkus. Wird der Akku nach Gebrauch im Gerät belassen, kann dies zu einer Beschädigung des Akkus führen.

- Unmittelbar nach Gebrauch Akku aus dem Gerät herausziehen und frostgeschützt lagern.
- Akku erst unmittelbar vor Arbeitsbeginn in das Gerät einsetzen.

Akku einsetzen (04)

1. Akku (04/1) in die Akkualterung (04/2) am Basisgerät einschieben, bis er einrastet (04/a).

Akku herausziehen (05)

1. Entriegelungstaste (05/1) am Akku (05/2) drücken und gedrückt halten.
2. Akku herausziehen (05/a).

6 BEDIENUNG

6.1 Ladezustand des Akkus prüfen

Die Ladezustandsanzeige (01/6) befindet sich oben auf dem Basisgerät.

Sie besteht aus drei Segmenten. Die Segmente leuchten oder blinken abhängig vom Ladezustand.

Segment	Ladezustand
3 Segmente leuchten:	Akku vollgeladen.
2 Segmente leuchten:	Akku zu 2/3 geladen.
1 Segment leuchtet:	Akku zu 1/3 geladen.
1 Segment blinkt:	Akku fast leer. Das Gerät schaltet in Kürze ab.

6.2 Sägekettenöl prüfen

- Kontrollieren Sie, ob genügend Sägekettenöl im Tank vorhanden ist:
 - vor jedem Arbeitsbeginn
 - während der Arbeit
 - spätestens bei jedem Akkuwechsel
- Füllen Sie bei niedrigem Ölstand Sägekettenöl nach.

Vorgehensweise siehe *Kapitel 5.1 "Sägekettenöl einfüllen (03)", Seite 18.*

6.3 Teleskopstiel verlängern/verkürzen (06)

Der Teleskopstiel (06/2) ist stufenlos verstellbar. Dadurch kann die Länge so angepasst werden, wie es für die Arbeit erforderlich ist.

1. Feststellhülse (06/1) in Richtung des offenen Schlosses drehen (06/a), bis die Klemmung freigegeben ist.
2. Teleskopstiel verschieben, bis die gewünschte Länge eingestellt ist (06/b)
3. Feststellhülse festdrehen.

6.4 Sägekopf schwenken (07)

Der schwenkbare Sägekopf ermöglicht für das Sägen eine komfortable und sichere Arbeitsposition.

1. Druckknopf (07/1) auf beiden Seiten des Sägekopfes drücken.
2. Sägekopf in die gewünschte Position schwenken (07/a).
3. Druckknopf loslassen. Der Sägekopf rastet in der gewählten Position ein.

6.5 Gerät ein- und ausschalten (08)

Gerät einschalten

1. Gerät in Arbeitsposition bringen.
2. Entsperrknopf (08/1) am Basisgerät drücken und gedrückt halten.
3. Ein-/Aus-Schalter (08/2) drücken und gedrückt halten.
4. Entsperrknopf loslassen. Es ist nicht nötig, den Entsperrknopf nach dem Start des Geräts gedrückt zu halten. Der Entsperrknopf soll ein versehentliches Starten des Geräts verhindern.

Gerät ausschalten

1. Ein-/Aus-Schalter loslassen.
2. Evtl. Akku herausziehen, um unbeabsichtigtes Wiedereinschalten zu verhindern: siehe Kapitel 5.3 "Akku einsetzen und herausziehen (04, 05)", Seite 19.

7 ARBEITSVERHALTEN UND ARBEITSTECHNIK (09 – 14)

⚠️ WARNUNG! Erhöhte Sturzgefahr. Es besteht erhöhte Sturzgefahr, wenn die Arbeit von einer erhöhten Position aus (z. B. Leiter) vorgenommen wird.

- Arbeiten Sie mit dem Gerät immer vom Boden aus und achten Sie dabei darauf, dass Sie sicher stehen.
- Beachten Sie die Sicherheitshinweise.
- Heben Sie beim Entasten den Hochentaster (09/1) maximal bis zu einem Winkel von 60° an (09/2).
- Stehen Sie so, dass der Schnitt möglichst im Winkel von 90° zum Ast ausgeführt werden kann (10/a).
- Dicke Äste in Abschnitten (11/1) absägen, damit Sie eine bessere Kontrolle über den Aufschlagplatz haben.
- Niemals in den Wulst am Astansatz sägen, um die Wundheilung zu verbessern und Fäulnis zu vermeiden (12).
- Mit der Baumanschlagkralle (13/1) den Hochentaster beim Sägen gegen den Ast (13/2) drücken (13/a), um ihn am Ast zu stabilisieren.
- Einen Entlastungsschnitt (14/a) auf der Astunterseite machen, bevor der Ast abgesägt wird (14/b). So lassen sich das Abreißen der Rinde sowie schwer heilende Schäden am Baum verhindern. Der Entlastungsschnitt soll nicht tiefer als 1/3 der Astdicke sein, um ein Festklemmen des Hochentasters zu vermeiden.
- Den Hochentaster immer mit rotierender Sägekette aus dem Ast herausziehen, damit er nicht eingeklemmt wird.

8 WARTUNG UND PFLEGE

⚠️ WARNUNG! Gefahr von Schnittverletzungen. Gefahr von Schnittverletzungen beim Hineingreifen in scharfkantige und sich bewegende Geräteteile sowie in Schneidwerkzeuge.

- Schalten Sie vor Wartungs-, Pflege- und Reinigungsarbeiten immer das Gerät aus. Entfernen Sie den Akku.
- Tragen Sie bei Wartungs-, Pflege- und Reinigungsarbeiten immer Schutzhandschuhe.

Reparaturen dürfen nur von qualifiziertem Fachpersonal unter ausschließlicher Verwendung von Original-Ersatzteilen vorgenommen werden.

- Nach jedem Gebrauch das Gerät auf Verschleiß überprüfen und gegebenenfalls beschädigte Bauteile ersetzen.
- Gerät keiner Nässe oder Feuchtigkeit aussetzen. Kunststoffteile mit einem Tuch reinigen und dabei keine Reinigungs- bzw. Lösungsmittel verwenden.
- Kühlluftschlitz reinigen, wenn sie zugesetzt sind.
- Gerät nicht mit Wasser abspritzen und keinen Hochdruckreiniger verwenden.

8.1 Sägekettenschmierung prüfen

ACHTUNG! Gefahr von Geräteschäden. Bodenberührung führt unweigerlich zum Abstumpfen der Sägekette.

- Berühren Sie mit der Kette nicht den Boden und halten Sie einen Sicherheitsabstand von 20 cm ein!

1. Gerät einschalten.
2. Führungsschienenspitze in Richtung eines Kartons oder Papiers auf dem Boden halten.
 - Zeigt sich eine zunehmende Ölspur, arbeitet die Kettenschmierung einwandfrei.
 - Zeigt sich trotz vollem Öltank keine Ölspur: Die Öleintrittsbohrung im Gerät und die Nut der Führungsschiene reinigen.

Sollte dies nicht zum Erfolg führen, wenden Sie sich bitte an unseren Kundendienst.

8.2 Sägekettenspannung kontrollieren

⚠ VORSICHT! Verletzungsgefahr an der Sägekette. Die Schneidkanten der Sägekette sind sehr scharf, sodass es beim Hantieren mit der Sägekette zu Schnittverletzungen kommen kann. Beachten Sie vor allen Arbeiten mit der Sägekette:

- Schalten Sie das Gerät aus und entfernen Sie den Akku.
- Tragen Sie Sicherheitshandschuhe.

Die Kettenspannung häufig kontrollieren, da sich neue Sägeketten längen.

1. Sägekette von Hand etwas durchziehen und dabei kontrollieren:
 - Im kalten Zustand: Die Sägekette ist richtig gespannt, wenn sie sich in der Mitte der Führungsschiene um ca. 3 – 4 mm anheben und von Hand leicht durchzie-

hen lässt. Bei Betriebstemperatur längt sich die Sägekette und hängt durch.

- Die Treibglieder der Sägekette dürfen nicht aus der Rille an der Unterseite der Führungsschiene heraustreten – die Sägekette könnte sonst abspringen.
2. Falls erforderlich, die Sägekette nachspannen (siehe *Kapitel 8.3 "Sägekette spannen und entspannen (15)"*, Seite 21).

8.3 Sägekette spannen und entspannen (15)

1. Sägekette spannen, dabei den Schraubendreher am Inbusschlüssel benutzen:
 - Sägekette spannen: Kettenspannschraube (15/1) im Uhrzeigersinn drehen (15/a).
 - Sägekette entspannen: Kettenspannschraube gegen den Uhrzeigersinn drehen (15/b).
2. Kettenspannung kontrollieren (siehe *Kapitel 8.2 "Sägekettenspannung kontrollieren"*, Seite 21). Ggf. vorhergehenden Schritt wiederholen.

8.4 Führungsschiene und Sägekette ersetzen (16 – 20)

Bei nachlassender Schnittleistung müssen Sägekette und evtl. Führungsschiene ausgetauscht werden. Die Führungsschiene ist auszuwechseln, wenn deutliche Abnutzungsspuren an der Führungsnut für die Sägekette zu erkennen sind.

Es dürfen nur Original-Ersatzteile des Herstellers verwendet werden (siehe technische Daten).

⚠ VORSICHT! Verletzungsgefahr an der Sägekette. Die Schneidkanten der Sägekette sind sehr scharf, sodass es beim Hantieren mit der Sägekette zu Schnittverletzungen kommen kann. Beachten Sie vor allen Arbeiten mit der Sägekette:

- Schalten Sie das Gerät aus und entfernen Sie den Akku.
- Tragen Sie Sicherheitshandschuhe.

Sägekette und Führungsschiene abnehmen

1. Innensechskantschrauben (16/1) mit dem Sechskant des Inbusschlüssels heraus-schrauben.
2. Mittelteil (16/2) und Kettenradabdeckung (16/3) abnehmen.
3. Sägekette (16/4) und Führungsschiene (16/5) abnehmen.
4. Sägekette von der Führungsschiene lösen.

Reinigen

1. Alle abgenommenen Bauteile von Sägespänen und Ölablagerungen reinigen.
2. Alle freigelegten Bauteile am Sägekopf –insbesondere das Kettenrad und die Öleintrittsbohrung– reinigen.

Sägekette und Führungsschiene einbauen

1. Kettenspannschraube (17/1) mit dem Schraubendreher des Inbusschlüssels solange drehen, bis sich der Kettenspannzapfen (17/2) am hinteren Gewindeende befindet (17/a), siehe *Kapitel 8.3 "Sägekette spannen und entspannen (15)", Seite 21*.
2. Sägekette auf die Führungsschiene legen:
 - Die Schneidzähne (18/1) der Sägekette (18/2), die oben auf der Führungsschiene liegen sollen, zur Führungsschienenspitze (18/3) ausrichten (18/a).
Hinweis: Auf richtig montierte Kette achten!
 - Sägekette in die Nut (18/4) der Führungsschiene einlegen und vollständig um die Führungsschiene herumführen.
3. Führungsschiene samt aufgelegter Sägekette in das geöffnete Gehäuse legen:
 - Sägekette (19/1) um das Kettenrad (19/2) herumlegen.
 - Führungsschiene (19/3) so ausrichten, dass der Führungszapfen (19/4) in das Langloch der Führungsschiene eingreift.

- Führungsschiene so ausrichten, dass der Kettenspannzapfen (19/5) in die Kettenspannbohrung eingreift.
 - Sägekette so ausrichten, dass sie in der Nut der Führungsschiene und am Antriebskettenrad anliegt.
4. Gehäuse schließen:
 - Kettenradabdeckung (20/1) und Mittelteil (20/2) auflegen.
 - Innensechskantschrauben (20/3) einstecken und festziehen.
 5. Sägekette spannen (siehe *Kapitel 8.3 "Sägekette spannen und entspannen (15)", Seite 21*).

9 HILFE BEI STÖRUNGEN

⚠ VORSICHT! Verletzungsgefahr. Scharfkantige und sich bewegende Geräteteile können zu Verletzungen führen.

- Tragen Sie bei Wartungs-, Pflege- und Reinigungsarbeiten immer Schutzhandschuhe!

ℹ HINWEIS Wenden Sie sich bei Störungen, die nicht in dieser Tabelle aufgeführt sind oder nicht selbst behoben werden können, an unseren Kundendienst.

Störung	Ursache	Beseitigung
Motor läuft nicht.	Akku ist leer.	Akku laden.
	Akku fehlt oder Akku sitzt nicht richtig.	Akku richtig einsetzen.
	Stromversorgung ist unterbrochen.	1. Akku entfernen. 2. Steckkontakte reinigen. 3. Akku wieder einsetzen.
Motor läuft mit Unterbrechungen.	Ein-/Aus-Schalter ist defekt.	Servicestelle des Herstellers aufsuchen.
Führungsschiene und Sägekette laufen heiß. Rauchentwicklung.	Sägekette ist zu straff gespannt.	Kettenspannung kontrollieren. Sägekette nachspannen.
	Öltank ist leer.	Sägekettenöl nachfüllen.
	Öleintrittsbohrung und/oder Nut der Führungsschiene sind verschmutzt.	Öleintrittsbohrung und Nut der Führungsschiene reinigen.

Störung	Ursache	Beseitigung
Motor läuft, aber Sägekette bewegt sich nicht.	Sägekette ist zu straff gespannt.	Kettenspannung kontrollieren. Sägekette nachspannen.
	Gerätefehler	Servicestelle des Herstellers aufsuchen.
Anstatt Sägespänen wird nur noch Holzstaub ausgeworfen. Hochentaster muss durch das Holz gedrückt werden.	Sägekette ist stumpf.	Servicestelle des Herstellers aufsuchen.
Gerät vibriert ungewöhnlich.	Gerätefehler	Servicestelle des Herstellers aufsuchen.
Akku-Betriebszeit fällt deutlich ab.	Lebensdauer des Akkus ist abgelaufen.	Akku ersetzen. Nur Original-Zubehör vom Hersteller verwenden.
Akku lässt sich nicht laden.	Akkukontakte sind verschmutzt.	Servicestelle des Herstellers aufsuchen.
	Akku oder Ladegerät sind defekt.	Akku oder Ladegerät ersetzen. Nur Original-Zubehör vom Hersteller verwenden.
	Akku ist zu heiß.	Akku abkühlen lassen.

10 TRANSPORT

Führen Sie vor dem Transport folgende Maßnahmen durch:

1. Gerät ausschalten und Akku entfernen.
2. Kettenschutz aufstecken.
3. Sägekopf vom Basisgerät trennen.
4. In Fahrzeugen: Sägekopf gegen Umkippen, Beschädigung und Auslaufen von Kettenöl sichern.

Akku "B125 Li" (Art.-Nr. 113896)

i HINWEIS Die Nennenergie des Akkus beträgt mehr als 100 Wh! Deshalb die nachfolgenden Transporthinweise beachten!

Der enthaltene Li-Ion Akku unterliegt dem Gefahrgutrecht, kann jedoch unter vereinfachten Bedingungen transportiert werden:

- Durch den privaten Benutzer kann der Akku ohne weitere Auflagen auf der Straße transportiert werden, sofern dieser einzelhandelsgerecht verpackt ist und der Transport Privatziwecken dient.
- Gewerbliche Nutzer, welche den Transport in Verbindung mit ihrer Haupttätigkeit durchführen (z. B. Lieferungen von und zu Baustellen oder Vorführungen), können diese Vereinfachung ebenfalls in Anspruch nehmen.

In beiden o. g. Fällen müssen zwingend Vorkehrungen getroffen werden, um ein Freiwerden des Inhalts zu verhindern. In anderen Fällen sind die Vorschriften des Gefahrgutrechts zwingend einzuhalten! Bei Nichtbeachtung drohen dem Absender und ggf. dem Beförderer empfindliche Strafen.

Weitere Hinweise zu Beförderung und Versand

- Lithium-Ionen-Akkus nur im unbeschädigtem Zustand transportieren bzw. versenden!
- Zum Transport des Akkus ausschließlich den Original-Karton oder einen geeigneten Gefahrgutkarton (nicht erforderlich bei Akkus mit weniger als 100 Wh Nennenergie) verwenden.
- Offene Akkukontakte abkleben, um einen Kurzschluss zu verhindern.
- Den Akku innerhalb der Verpackung vor Verutschen sichern, um Beschädigungen am Akku zu verhindern.
- Die korrekte Kennzeichnung und Dokumentation der Sendung beim Transport bzw. Versand (z. B. durch Paketdienst oder Spedition) sicherstellen.

- Sich vorab informieren, ob ein Transport mit dem gewählten Dienstleister möglich ist, und die Sendung anzeigen.

Wir empfehlen die Hinzuziehung eines Gefahrgut-Fachmanns zur Vorbereitung des Versands. Auch eventuelle weiterführende nationale Vorschriften beachten.

11 LAGERUNG

11.1 Gerät lagern

- Nach jedem Gebrauch den Akku aus dem Gerät entfernen.
- Gerät gründlich reinigen und – falls vorhanden – alle Schutzabdeckungen anbringen.
- Gerät an einem trockenen, abschließbaren Platz und außerhalb der Reichweite von Kindern aufbewahren.

Bei Betriebspausen, die länger als 30 Tage dauern, folgende Arbeiten durchführen:

- Öltank für das Sägekettenöl entleeren.
- Sägekette und Führungsschiene abnehmen, reinigen und mit Rostschutzöl einsprühen.

ACHTUNG! Gefahr der Gerätebeschädigung.

Eingetrocknetes/verklebtes Sägekettenöl kann bei längerer Lagerung zu Schäden an ölführenden Bauteilen und der Ölpumpe führen.

- Das Sägekettenöl vor längerer Lagerung aus dem Gerät entfernen.

11.2 Akku und Ladegerät lagern

HINWEIS Beachten Sie für detaillierte Informationen die separaten Betriebsanleitungen zum Akku und zum Ladegerät.

12 ENTSORGUNG

Hinweise zum Elektro- und Elektronikgerätegesetz (ElektroG)



- Elektro- und Elektronik-Altgeräte gehören nicht in den Hausmüll, sondern sind einer getrennten Erfassung bzw. Entsorgung zuzuführen!
- Altbatterien oder -akkus, welche nicht fest im Altgerät verbaut sind, müssen vor der Abgabe entnommen werden! Deren Entsorgung wird über das Batteriegesetz geregelt.
- Besitzer bzw. Nutzer von Elektro- und Elektronikgeräten sind nach deren Gebrauch gesetzlich zur Rückgabe verpflichtet.

- Der Endnutzer trägt die Eigenverantwortung für das Löschen seiner personenbezogenen Daten auf dem zu entsorgenden Altgerät!

Das Symbol der durchgestrichenen Mülltonne bedeutet, dass Elektro- und Elektronikaltgeräte nicht über den Hausmüll entsorgt werden dürfen.

Elektro- und Elektronikaltgeräte können bei folgenden Stellen unentgeltlich abgegeben werden:

- Öffentlich-rechtliche Entsorgungs- bzw. Sammelstellen (z. B. kommunale Bauhöfe)
- Verkaufsstellen von Elektrogeräten (stationär und online), sofern Händler zur Rücknahme verpflichtet sind oder diese freiwillig anbieten.

Diese Aussagen gelten nur für Geräte, die in den Ländern der Europäischen Union installiert und verkauft werden und die der Europäischen Richtlinie 2012/19/EU unterliegen. In Ländern außerhalb der Europäischen Union können davon abweichende Bestimmungen für die Entsorgung von Elektro- und Elektronik-Altgeräten gelten.

Hinweise zum Batteriegesetz (BattG)



- Altbatterien und -akkus gehören nicht in den Hausmüll, sondern sind einer getrennten Erfassung bzw. Entsorgung zuzuführen!
- Zur sicheren Entnahme von Batterien oder Akkus aus dem Elektrogerät und für Informationen über deren Typ bzw. chemisches System beachten Sie die weiteren Angaben innerhalb der Bedienungs- bzw. Montageanleitung.
- Besitzer bzw. Nutzer von Batterien und Akkus sind nach deren Gebrauch gesetzlich zur Rückgabe verpflichtet. Die Rückgabe beschränkt sich auf die Abgabe von haushaltsüblichen Mengen.

Altbatterien können Schadstoffe oder Schwermetalle enthalten, die der Umwelt und der Gesundheit Schaden zufügen können. Eine Verwertung der Altbatterien und Nutzung der darin enthaltenen Ressourcen trägt zum Schutz dieser beiden wichtigen Güter bei.

Das Symbol der durchgestrichenen Mülltonne bedeutet, dass Batterien und Akkus nicht über den Hausmüll entsorgt werden dürfen.

Befinden sich zudem die Zeichen Hg, Cd oder Pb unterhalb der Mülltonne, so steht dies für Folgendes:

- Hg: Batterie enthält mehr als 0,0005 % Quecksilber

- Cd: Batterie enthält mehr als 0,002 % Cadmium
 - Pb: Batterie enthält mehr als 0,004 % Blei
- Akkus und Batterien können bei folgenden Stellen unentgeltlich abgegeben werden:
- Öffentlich-rechtliche Entsorgungs- bzw. Sammelstellen (z. B. kommunale Bauhöfe)
 - Verkaufsstellen von Batterien und Akkus
 - Rücknahmestellen des gemeinsamen Rücknahmesystems für Geräte-Alt-Batterien
 - Rücknahmestelle des Herstellers (falls nicht Mitglied des gemeinsamen Rücknahmesystems)

Diese Aussagen sind nur gültig für Akkus und Batterien, die in den Ländern der Europäischen Union verkauft werden und die der Europäischen Richtlinie 2006/66/EG unterliegen. In Ländern außerhalb der Europäischen Union können davon abweichende Bestimmungen für die Entsorgung von Akkus und Batterien gelten.

13 TECHNISCHE DATEN

Technische Daten: siehe Tabelle der technischen Daten am Beginn dieser Betriebsanleitung.

* *Anmerkungen zu Schwingungsemissions- und Geräuschemissionswerten:*

- *Die angegebenen Schwingungsemissions- und Geräuschemissionswerte sind nach einem genormten Prüfverfahren gemessen worden und können zum Vergleich eines*

Elektrowerkzeugs mit einem anderen verwendet werden.

- *Die angegebenen Schwingungsemissions- und Geräuschemissionswerte können auch zu einer einleitenden Einschätzung der Aussetzung (Vibrationsaussetzungsgrad) verwendet werden.*
- *Die Schwingungsemissions- und Geräuschemissionswerte können sich während der tatsächlichen Benutzung des Elektrowerkzeugs von den Angabewerten unterscheiden, abhängig von der Art und Weise, in der das Elektrowerkzeug verwendet wird.*
- *Halten Sie die Sicherheitsmaßnahmen entsprechend des Sicherheitskapitels ein. Versuchen Sie, die Belastung durch Vibrationen so gering wie möglich zu halten. Beispielhafte Maßnahmen zur Verringerung der Vibrationsbelastung sind das Tragen von Handschuhen beim Gebrauch des Werkzeugs und die Begrenzung der Arbeitszeit. Dabei sind alle Anteile des Betriebszyklus zu berücksichtigen (beispielsweise Zeiten, in denen das Elektrowerkzeug abgeschaltet ist, und solche, in denen es zwar eingeschaltet ist, aber ohne Belastung läuft).*

14 KUNDENDIENST/SERVICE

Bei Fragen zu Garantie, Reparatur oder Ersatzteilen wenden Sie sich bitte an Ihre nächstgelegene AL-KO Servicestelle. Diese finden Sie im Internet unter folgender Adresse:
www.al-ko.com/service-contacts

15 GARANTIE

Etwaige Material- oder Herstellungsfehler am Gerät beseitigen wir während der gesetzlichen Verjährungsfrist für Mängelansprüche entsprechend unserer Wahl durch Reparatur oder Ersatzlieferung. Die Verjährungsfrist bestimmt sich jeweils nach dem Recht des Landes, in dem das Gerät gekauft wurde.

Unsere Garantiezusage gilt nur bei:

- Beachten dieser Betriebsanleitung
- Sachgemäßer Behandlung
- Verwenden von Original-Ersatzteilen

Die Garantie erlischt bei:

- Eigenmächtigen Reparaturversuchen
- Eigenmächtigen technischen Veränderungen
- Nicht bestimmungsgemäßer Verwendung

Von der Garantie ausgeschlossen sind:

- Lackschäden, die auf normale Abnutzung zurückzuführen sind
- Verschleißteile, die auf der Ersatzteilkarte mit Rahmen xxxxxx (x) gekennzeichnet sind

Die Garantiezeit beginnt mit dem Kauf durch den ersten Endabnehmer. Maßgebend ist das Datum auf dem Kaufbeleg. Wenden Sie sich bitte mit dieser Erklärung und dem Original-Kaufbeleg an Ihren Händler oder die nächste autorisierte Kundendienststelle. Die gesetzlichen Mängelansprüche des Käufers gegenüber dem Verkäufer bleiben durch diese Erklärung unberührt.

TRANSLATION OF THE ORIGINAL INSTRUCTIONS FOR USE

Contents

1	About these operating instructions	26	5.3	Inserting and removing the rechargeable battery (04, 05)	34
1.1	Symbols on the title page	27	6	Operation.....	34
1.2	Legends and signal words	27	6.1	Checking the charge status of the rechargeable battery	34
2	Product description	27	6.2	Check the saw chain oil	35
2.1	Designated use	27	6.3	Extending/shortening the telescopic pole (06)	35
2.2	Possible foreseeable misuse	27	6.4	Swivelling saw head (07).....	35
2.3	Residual dangers	27	6.5	Switching the tool on and off (08)	35
2.4	Safety and protective devices	28	7	Working behaviour and working technique (09 – 14)	35
2.4.1	Protective cover of the chain bar	28	8	Maintenance and care.....	36
2.4.2	Unlocking button	28	8.1	Checking the saw chain lubrication	36
2.5	Symbols on the appliance	28	8.2	Checking the saw chain tension	36
2.5.1	Safety signs	28	8.3	Tensioning and slackening the saw chain (15).....	36
2.5.2	Operating signs	28	8.4	Replacing the chain bar and saw chain (16 – 20).....	36
2.6	Product overview (01)	28	9	Help in case of malfunction	37
2.7	Scope of supply.....	29	10	Transport.....	38
3	Safety instructions	29	11	Storage.....	39
3.1	General electrical machine safety warnings.....	29	11.1	Storing the tool	39
3.1.1	Work area safety	29	11.2	Storing the rechargeable battery and charging unit	39
3.1.2	Electrical safety	29	12	Disposal.....	39
3.1.3	Personal safety.....	29	13	Technical data.....	40
3.1.4	Electrical machine use and care..	30	14	After-Sales/Service.....	40
3.1.5	Battery machine use and care.....	30	15	Guarantee	40
3.1.6	Service.....	31			
3.2	Safety instructions for the pole-mounted pruner	31			
3.3	Vibration load	32			
3.4	Noise pollution.....	32			
3.5	Safety notes for rechargeable battery and charger	32			
3.6	Safety instructions relating to operation	33			
4	Installation.....	33			
4.1	Fitting/removing the saw head (02)....	33			
5	Start-up	33			
5.1	Filling saw chain oil (03).....	34			
5.2	Charging the rechargeable battery.....	34			

1 ABOUT THESE OPERATING INSTRUCTIONS

- The German version is the original operating instructions. All additional language versions are translations of the original operating instructions.
- Always safeguard these operating instructions so that they can be consulted if you need any information about the appliance.

- Only pass on the appliance to other persons together with these operating instructions.
- Comply with the safety and warning information in these operating instructions.

1.1 Symbols on the title page

Symbol	Meaning
	It is essential to read through these operating instructions carefully before start-up. This is essential for safe working and trouble-free handling.
	Operating instructions
	Handle Li-Ion rechargeable batteries with care! In particular, observe the notes on transport, storage and disposal in these operating instructions!

1.2 Legends and signal words

⚠ DANGER! Denotes an imminently dangerous situation which will result in fatal or serious injury if not avoided.

⚠ WARNING! Denotes a potentially dangerous situation which can result in fatal or serious injury if not avoided.

⚠ CAUTION! Denotes a potentially dangerous situation which can result in minor or moderate injury if not avoided.

IMPORTANT! Denotes a situation which can result in material damage if not avoided.

i NOTE Special instructions for ease of understanding and handling.

2 PRODUCT DESCRIPTION

The pole-mounted pruner allows you to prune trees and other shrubs conveniently and safely from the ground. This eliminates the time-consuming and dangerous work on a ladder or a tree.

The appliance may only be used together with the lithium-ion rechargeable batteries and chargers specified in the technical data. See the sep-

arate operating instructions for further information on rechargeable batteries and chargers:

- Operating instructions 443130: rechargeable batteries
- Operating instructions 443131: chargers

IMPORTANT! **Danger of damage to the appliance and battery.** If the appliance is operated with unsuitable batteries, both the device and the batteries may be damaged.

- Operate the appliance only with the specified rechargeable batteries.

2.1 Designated use

The pole-mounted pruner is intended for pruning established trees and other shrubs from the ground. The user must be standing firmly on the ground.

Only biodegradable saw chain oil may be used.

Any use other than the intended use described here is deemed as an improper use.

This appliance is intended solely for use in non-commercial applications. Any other use as well as unauthorised conversions or modifications are regarded as contrary to the intended use and will result in voiding of the warranty as well as loss of conformity; the manufacturer will thus decline any responsibility for damage and/or injury suffered by the user or third parties.

2.2 Possible foreseeable misuse

- The pole-mounted pruner must not be used for felling trees.
- Do not saw off any branches that are directly or at an acute angle above the user or other persons.
- Take care not to damage live lines.
- Do not operate the tool standing on a ladder.
- Do not use any used oil or mineral oil.
- Do not use the tool in a potentially explosive atmosphere.

2.3 Residual dangers

Even during correct use of the appliance, there is always a certain residual risk that cannot be excluded. Depending on the use, the following potential risks can be derived from the type and construction of the appliance:

- Contact with wood chips and oil dust flying around
- Inhalation of wood chip particles and oil dust

- Injuries caused by saw chain parts flying around
- Cutting injuries on the saw chain

2.4 Safety and protective devices

⚠ WARNING! Danger of serious injury from manipulated safety and protective devices.

Manipulated safety and protective devices can result in serious injury when working with the pole-mounted pruner.

- Never deactivate safety and protective devices!
- Work with the pole-mounted pruner only when all safety and protective devices are functioning correctly.

2.4.1 Protective cover of the chain bar

Before transport, the protective cover must be pushed onto the guide rail and saw chain to avoid injuries to persons and damage to objects.



2.4.2 Unlocking button

The unlocking button releases the ON/OFF switch. This prevents inadvertent starting of the appliance by accidentally pressing just the ON/OFF switch.

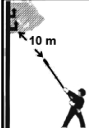

2.5 Symbols on the appliance

2.5.1 Safety signs

Symbol	Meaning
	Pay special attention when handling this appliance!
	Do not expose the appliance to rain!
	Wear a helmet and eye protection!
	Wear protective gloves!
	Wear sturdy footwear!

Symbol	Meaning
	Read the operating instructions before starting operation!
	Maintain a distance of 10 m from live lines!
	Remove the rechargeable battery before starting adjustment, cleaning or maintenance work.

2.5.2 Operating signs

Symbol	Meaning
	Running direction of the saw chain
	Tighten/loosen the telescopic pole

2.6 Product overview (01)

No.	Component
1	Basic tool:
2	■ Lower handle
3	■ Upper handle
4	■ Locking sleeve
5	■ Rechargeable battery*
6	■ Charge status display
7	■ Unlocking button
8	■ ON/OFF switch
9	■ Telescopic pole

No.	Component
10	Saw head, swivelling:
11	■ Coupling
12	■ Push-button on the rotary/snap-in joint (both sides)
13	■ Viewing aperture of the oil tank
14	■ Fill opening of the oil tank
15	■ Chain bar with saw chain
16	■ Protective cover with Allen key
17	■ Tree grip
18	■ Chain sprocket cover
19	Operating instructions
20	Charger*

*Not included in the scope of supply, but can be purchased under the following article numbers: See Technical data.

2.7 Scope of supply

NOTE The rechargeable battery and charging unit are not included in the scope of delivery and must therefore be purchased separately.

The items listed here are included in the standard scope of supply. Check that all items are present.

No.	Component
1	Basic tool
2	Saw head
3	Shoulder strap
4	"Cordless pole-mounted pruner" operating instructions

3 SAFETY INSTRUCTIONS

3.1 General electrical machine safety warnings

WARNING! Read all safety warnings, instructions, illustrations and specifications provided with this machine. Failure to follow all instructions listed below may result in electric shock, fire and/or serious injury.

- **Save all warnings and instructions for future reference.**

The term "machine" in the warnings refers to your mains-operated (corded) machine or battery-operated (cordless) machine.

3.1.1 Work area safety

- **Keep work area clean and well lit.** Cluttered or dark areas invite accidents.
- **Do not operate machines in explosive atmospheres, such as in the presence of flammable liquids, gases or dust.** Machines create sparks which may ignite the dust or fumes.
- **Keep children and bystanders away while operating a machine.** Distractions can cause you to lose control.

3.1.2 Electrical safety

- **Machine plugs must match the outlet. Never modify the plug in any way. Do not use any adapter plugs with earthed (grounded) machines.** Unmodified plugs and matching outlets will reduce risk of electric shock.
- **Avoid body contact with earthed or grounded surfaces, such as pipes, radiators, ranges and refrigerators.** There is an increased risk of electric shock if your body is earthed or grounded.
- **Do not expose machines to rain or wet conditions.** Water entering a machine will increase the risk of electric shock.
- **Do not abuse the cord. Never use the cord for carrying, pulling or unplugging the machine. Keep cord away from heat, oil, sharp edges or moving parts.** Damaged or entangled cords increase the risk of electric shock.
- **When operating a machine outdoors, use an extension cord suitable for outdoor use.** Use of a cord suitable for outdoor use reduces the risk of electric shock.
- **If operating a machine in a damp location is unavoidable, use a residual current device (RCD) protected supply.** Use of an RCD reduces the risk of electric shock.

3.1.3 Personal safety

- **Stay alert, watch what you are doing and use common sense when operating a machine. Do not use a machine while you are tired or under the influence of drugs, alcohol or medication.** A moment of inattention while operating machines may result in serious personal injury.

- **Use personal protective equipment. Always wear eye protection.** Protective equipment such as dust mask, non-skid safety shoes, hard hat or hearing protection used for appropriate conditions will reduce personal injuries.
- **Prevent unintentional starting. Ensure the switch is in the off-position before connecting to power source and/or battery pack, picking up or carrying the machine.** Carrying machines with your finger on the switch or energising machines that have the switch on invites accidents.
- **Remove any adjusting key or wrench before turning the machine on.** A wrench or a key left attached to a rotating part of the machine may result in personal injury.
- **Do not overreach. Keep proper footing and balance at all times.** This enables better control of the machine in unexpected situations.
- **Dress properly. Do not wear loose clothing or jewellery. Keep your hair and clothing away from moving parts.** Loose clothes, jewellery or long hair can be caught in moving parts.
- **If devices are provided for the connection of dust extraction and collection facilities, ensure these are connected and properly used.** Use of dust collection can reduce dust-related hazards.
- **Do not let familiarity gained from frequent use of machines allow you to become complacent and ignore machine safety principles.** A careless action can cause severe injury within a fraction of a second.

3.1.4 Electrical machine use and care

- **Do not force the machine. Use the correct machine for your application.** The correct machine will do the job better and safer at the rate for which it was designed.
- **Do not use the machine if the switch does not turn it on and off.** Any machine that cannot be controlled with the switch is dangerous and must be repaired.
- **Disconnect the plug from the power source and/or remove the battery pack, if detachable, from the machine before making any adjustments, changing accessories, or storing machines.** Such preventive safety measures reduce the risk of starting the machine accidentally.

- **Store idle machines out of the reach of children and do not allow persons unfamiliar with the machine or these instructions to operate the machine.** Machines are dangerous in the hands of untrained users.
- **Maintain machines and accessories. Check for misalignment or binding of moving parts, breakage of parts and any other condition that may affect the machine's operation. If damaged, have the machine repaired before use.** Many accidents are caused by poorly maintained machines.
- **Keep cutting tools sharp and clean.** Properly maintained cutting tools with sharp cutting edges are less likely to bind and are easier to control.
- **Use the machine, accessories and tool bits etc. in accordance with these instructions, taking into account the working conditions and the work to be performed.** Use of the machine for operations different from those intended could result in a hazardous situation.
- **Keep handles and grasping surfaces dry, clean and free from oil and grease.** Slippery handles and grasping surfaces do not allow for safe handling and control of the machine in unexpected situations.

3.1.5 Battery machine use and care

- **Recharge only with the charger specified by the manufacturer.** A charger that is suitable for one type of battery pack may create a risk of fire when used with another battery pack.
- **Use machines only with specifically designated battery packs.** Use of any other battery packs may create a risk of injury and fire.
- **When battery pack is not in use, keep it away from other metal objects, like paper clips, coins, keys, nails, screws or other small metal objects, that can make a connection from one terminal to another.** Shorting the battery terminals together may cause burns or a fire.
- **Under abusive conditions, liquid may be ejected from the battery; avoid contact. If contact accidentally occurs, flush with water. If liquid contacts eyes, additionally seek medical help.** Liquid ejected from the battery may cause irritation or burns.

- **Do not use a battery pack or tool that is damaged or modified.** Damaged or modified batteries may exhibit unpredictable behaviour resulting in fire, explosion or risk of injury.
 - **Do not expose a battery pack to fire or excessive temperature.** Exposure to fire or temperature above 130°C may cause explosion.
 - **Follow all charging instructions and do not charge the battery pack or machine outside the temperature range specified in the instructions.** Charging improperly or at temperatures outside the specified range may damage the battery and increase the risk of fire.
- ### 3.1.6 Service
- **Have your machine serviced by a qualified repair person using only identical replacement parts.** This will ensure that the safety of the machine is maintained.
 - **Never service damaged battery packs.** Service of battery packs should only be performed by the manufacturer or authorized service providers.
- ## 3.2 Safety instructions for the pole-mounted pruner
- Inexperienced operating personnel must be instructed and trained in the operation of the tool.
 - National and/or regional regulations may restrict the use of this device at certain times of the day.
 - **Take care at all times to keep limbs out of the area of the saw chain. Do not remove cut material and do not hold the material to be cut as long as the saw chain is moving. Clear jammed material only with the tool switched off.** A moment of inattention while operating the pole-mounted pruner can result in serious injuries.
 - **Follow all the instructions when removing accumulated material from the pole-mounted pruner, when storing the pole-mounted pruner or carrying out maintenance work. Ensure that the switch is turned off and the battery removed.** Unexpected starting of the pole-mounted pruner when removing accumulated material or during maintenance work can result in serious injuries.
 - **Reduce the risk of a fatal electric shock by never using the pole-mounted pruner in the vicinity of electric cables.** Contact with or use in the vicinity of power cables can result in serious injuries or even a fatal electric shock.
 - **Hold the pole-mounted pruner only at the insulated handles as the saw chain may contact hidden wiring.** Contact between the saw chain and a live cable can result in electrical current flowing through metal parts of the machine, leading to an electric shock.
 - **Always hold the pole-mounted pruner with both hands when working.** Hold the pole-mounted pruner with both hands to avoid the risk of losing control of the tool.
 - **Wear eye protection. Further protective equipment for ears, head, hands, legs and feet is recommended.** Adequate protective clothing will reduce the risk of personal injury from flying debris or accidental contact with the saw chain.
 - **Wear head protection when working overhead with the pole-mounted pruner.** Falling branches can result in serious injuries.
 - **Do not operate the pole-mounted pruner from a tree, ladder or roof or other unstable surface.** Operation in this way poses a serious risk of injury.
 - **Always keep proper footing and operate the pole-mounted pruner only when standing on a firm, secure and level surface.** Slippery ground or unstable surfaces may cause a loss of balance or loss of control of the pole-mounted pruner.
 - **When sawing a branch that is under tension, be alert for spring back.** When the tension in the wood fibres is released, the branch may strike the operator and/or knock the pole-mounted pruner out of control.
 - **Use extreme caution when cutting brush and saplings.** The slender material may catch up in the saw chain and be whipped towards you or knock you off balance.
 - **Always carry the pole-mounted pruner at the handle and only when the saw chain is no longer moving. During transport or storage of the pole-mounted pruner, the protective cover must be fitted over the chain bar.** Proper use and handling of the pole-mounted pruner reduces the risk of injury due to the saw chain.

- **Follow the instructions for lubrication, chain tensioning and changing the chain bar and chain.** Improperly tensioned or lubricated chain may either break or increase the chance for kickback.
- **Cut wood only. Do not use the pole-mounted pruner for purposes for which it is not intended. For example: Do not use the pole-mounted pruner for cutting metal, plastic, masonry or non-wood building materials.** Use of the pole-mounted pruner for other than the intended purpose can result in hazardous situations.
- **The pole-mounted pruner is not suitable for felling trees.** Use of the pole-mounted pruner for other than the intended purpose can lead to serious injuries to the user or other persons.

3.3 Vibration load

- **Danger due to vibration**
The actual magnitude of the vibration emissions during the use of the appliance may deviate from that stated by the manufacturer. Observe the following influencing factors before or during use:
 - Is the appliance being used as intended?
 - Is the material being cut or processed in the proper manner?
 - Is the appliance in a proper condition of use?
 - Is the cutting tool properly sharpened or is the correct cutting tool installed?
 - Are the handle grips and any optional vibration grips mounted, and are they firmly attached to the appliance?
- Only operate the tool at the motor speed required for the respective work. Avoid using the maximum speed in order to reduce noise and vibrations.
- The noise and vibrations of the tool may increase due to improper use and maintenance. This leads to health damage. In this case, immediately switch off the tool and have it repaired by an authorised service workshop.
- The degree of stress due to vibration depends on the work to be performed or on the use of the tool. Estimate the stress and plan appropriate work breaks. This considerably reduces stress due to vibration over the entire working time.

- Extensive use of the tool exposes the operator to vibrations, which can lead to circulatory issues ("white fingers"). To avoid this risk, wear gloves and keep your hands warm. If any symptoms of "white fingers" occur, immediately consult a physician. These symptoms include: Numbness, loss of feeling, tingling, itching, pain, reduced muscular strength, changes in the colour or condition of the skin. Normally these conditions affect the fingers, hands or pulse. The risk increases at low temperatures.
- Take long breaks during your working day so you can recover from the noise and the vibrations. Plan your work in such a way that the use of appliances that generate strong vibrations is spread over several days.
- If you notice an unpleasant sensation or discolouration of the skin on your hands when using the tool, stop work immediately. Take sufficient work breaks. Without sufficient breaks, a hand/arm vibration syndrome can occur.
- Minimise your risk of being exposed to vibrations. Maintain the tool according to the instructions in the operating instructions.
- If the tool is used frequently, contact your dealer to purchase anti-vibration accessories (e.g. handles).
- Avoid working with the tool at temperatures below 10 °C. Define how the vibration load can be limited in a work plan.

3.4 Noise pollution

A certain level of noise exposure from this appliance is inevitable. Carry out noisy work at approved and specified time periods. Observe rest periods as necessary and restrict the duration of the work to a minimum. For your personal protection and protection of persons in the vicinity, appropriate hearing protection must be worn.

3.5 Safety notes for rechargeable battery and charger

- Remove the batteries from the appliance before charging.
- Do not use different battery types or new and used batteries together in the appliance.
- Install the batteries in the appliance with the correct polarity.
- Remove the batteries from the appliance before putting it into storage for an extended period.

- Do not short-circuit the terminals of the appliance or battery.

Operating instructions

Please observe the safety instructions for the rechargeable battery and the charger in the separate operating instructions.

See:

- Operating instructions 443130: Rechargeable batteries
- Operating instructions 443131: Chargers

3.6 Safety instructions relating to operation

- During pruning, lift the pole-mounted pruner to a maximum angle of 60°. At a steeper angle, you inevitably get into the area where cut-off branches can fall. Always stand outside this area.
- Plan an escape route in advance for getting out of the way of falling branches. This escape route must be free of obstacles such as sawn-off branches or slippery places that could hinder getting out of the way.
- Keep a safe distance from bystanders, animals, objects or buildings, which is at least approx. 2.5x the length of the branch to be sawn off. If that is not possible, saw the branch off piece by piece.
- Do not attempt to saw a branch that has a diameter greater than the length of the chain bar.
- Avoid moving branches or objects becoming caught in the saw chain. In this case, immediately switch off the pole-mounted pruner.
- Remove the rechargeable battery from the basic tool and push the protective cover over the saw chain before:
 - Inspection, adjusting and cleaning work
 - Work on the chain bar and saw chain
 - Leaving the tool
 - Transport
 - Storage
 - Maintenance and repair work
 - Danger
- Maintain a minimum distance of 10 m to overhead electrical lines.

4 INSTALLATION

⚠ WARNING! Danger if assembly is not carried out completely! Use of an incompletely assembled appliance can result in serious injury.

- Operate the appliance only when it is fully assembled!
- Do not insert the battery into the appliance until it is fully assembled!

⚠ CAUTION! Danger of laceration injuries. The sharp edges of the saw chain can cause laceration injuries when assembling.

- Before installation, remove the rechargeable battery.
- Wear safety gloves when installing the saw chain and the guide rail.

4.1 Fitting/removing the saw head (02)

Fitting the saw head

1. Align coupling (02/1) of the saw head and telescopic pole (02/2) with one another so that the embossed arrows are facing each other.
2. Push coupling and telescopic pole completely into one another (02/a).
3. Push locking sleeve (02/3) completely over the coupling (02/b).
4. Turn the locking sleeve in the direction of the closed padlock (02/c).

Removing the saw head

1. Turn the locking sleeve in the direction of the open padlock.
2. Pull off the saw head.

5 START-UP

⚠ DANGER! Danger of fatal injury and danger of extremely severe injury. Lack of knowledge of the safety instructions and operating instructions can lead to extremely serious and even fatal injury.

- Read and follow all the safety instructions and instructions for use in these operating instructions as well the operating instructions referred to before using the pole-mounted pruner!

⚠ WARNING! Risk of injury from damaged components. Damaged components of the pole-mounted pruner can lead to serious injuries.

- Before each use, check that the pole-mounted pruner is complete and does not contain damaged or worn components. Safety and protective devices must be intact.
- Inspect the tool in particular if it has been dropped or has suffered a severe impact.

5.1 Filling saw chain oil (03)

There is no saw chain oil in the tool on delivery!

IMPORTANT! Danger of damage to the appliance. Use of the appliance without saw chain oil leads to damage of the saw chain and the guide rail.

- Never operate the appliance without saw chain oil.
- Before starting work, fill the saw chain oil in the oil tank and check the oil level during the work.
- At least before starting work each time, check that the chain lubrication is working.

The service life and cutting performance of the saw chain depend on optimum lubrication. The saw chain has oil applied to it automatically during operation.

IMPORTANT! Danger of damage to the appliance. Due to the metallic abrasion it contains, the use of used oil for lubricating the chain would lead to premature wear of the guide rail and saw chain. Also, the warranty of the manufacturer will become void.

- Never use used oil, only biologically degradable saw chain oil.

IMPORTANT! Danger of environmental damage. The use of mineral oil for the chain lubrication leads to serious environmental damage.

- Never use mineral oil, but only biologically degradable saw chain oil.

Each time before starting work or changing the rechargeable battery, check the oil level and replenish the saw chain oil if necessary:

1. Check the oil level in the viewing aperture (03/1) of the oil tank. It must always be possible to see oil. The minimum and the maximum oil level must not be exceeded.
2. Place and hold the pole-mounted pruner horizontal on a firm surface.

3. Clean the tool around the oil tank cap (03/2).
4. Unscrew the oil tank cap.

i NOTE

- Use a funnel for easier filling.
 - Do not allow any dirt to get into the oil tank.
5. Fill the oil tank with biologically degradable saw chain oil. While doing so, check the oil level in the viewing aperture of the oil tank. Do not allow it to overflow!
 6. Screw down the oil tank cap again.

5.2 Charging the rechargeable battery

Observe the temperature range for charging, see technical data.

i NOTE For detailed information, see the separate operating instructions for the rechargeable battery and the charger:

- Operating manual 443130: Rechargeable batteries
- Operating manual 443131: Chargers

5.3 Inserting and removing the rechargeable battery (04, 05)

IMPORTANT! Danger of damage to the rechargeable battery. If the rechargeable battery is left in the appliance after use, it may damage the rechargeable battery.

- Immediately after use, pull the rechargeable battery out of the appliance and store in a frost-protected area.
- Only insert the rechargeable battery in the appliance immediately before starting work.

Inserting the rechargeable battery (04)

1. Push rechargeable battery (04/1) into battery slot (04/2) of the basic tool until it engages (04/a).

Removing the rechargeable battery (05)

1. Press and hold unlock button (05/1) on rechargeable battery (05/2).
2. Pull out the rechargeable battery (05/a).

6 OPERATION

6.1 Checking the charge status of the rechargeable battery

Charge status indicator (01/6) is located on the top of the basic appliance.

It has three segments. The segments light up or flash, depending on the battery charge status.

Segment	Battery charge level
3 segments lit:	Rechargeable battery fully charged.
2 segments lit:	Rechargeable battery 2/3 charged.
1 segment lit:	Rechargeable battery 1/3 charged.
1 segment flashing:	Rechargeable battery almost flat. The appliance will switch off shortly.

6.2 Check the saw chain oil

- Check that there is sufficient saw chain oil in the tank:
 - Before starting work
 - During work
 - At every battery change, at the latest
- If the oil level is low, refill saw chain oil.

Procedure see *chapter 5.1 "Filling saw chain oil (03)", page 34.*

6.3 Extending/shortening the telescopic pole (06)

The telescopic pole (06/2) is infinitely adjustable. This means the length can be adjusted as required for the work.

1. Turn locking sleeve (06/1) in the direction of the open padlock (06/a) until the clamp is released.
2. Move the telescopic pole until the desired length is set (06/b)
3. Tighten the locking sleeve.

6.4 Swivelling saw head (07)

The swivelling saw head allows you to saw from a comfortable and safe working position.

1. Press push-buttons (07/1) on both sides of the saw head.
2. Swivel the saw head into the desired position (07/a).
3. Release the push-buttons. The saw head engages in the selected position.

6.5 Switching the tool on and off (08)

Switching on the tool

1. Bring the tool into working position.
2. Press and hold the unlocking button (08/1) on the basic tool.

3. Press and hold the ON/OFF switch (08/2).
4. Release the unlocking button. It is not necessary to keep the unlocking button pressed once the tool has started. The unlocking button is intended to prevent inadvertent starting of the tool.

Switching off the tool

1. Release the ON/OFF switch.
2. If necessary, remove the battery to prevent unintentional restarting: see *chapter 5.3 "Inserting and removing the rechargeable battery (04, 05)", page 34.*

7 WORKING BEHAVIOUR AND WORKING TECHNIQUE (09 – 14)

WARNING! Increased risk of falling.

There is a greater risk of falling if work is carried out from an elevated position (e.g. ladder).

- always work with the appliance from the ground and make sure that you are standing securely.
- Heed the safety instructions.
- During pruning, lift the pole-mounted pruner (09/1) to a maximum angle of 60° (09/2).
- Where possible, stand so that the cut can be carried out at an angle of 90° to the branch (10/a).
- Saw off thick branches in sections (11/1) in order to have better control over the point of impact.
- Never saw in the flaring at the beginning of the branch in order to improve the healing of the wound and to avoid rot (12).
- Press (13/a) the pole-mounted pruner against the branch (13/2) with the tree grip (13/1) when sawing to stabilise it on the branch.
- Before the branch is sawn off (14/b), make a relief cut (14/a) on the underside of the branch. This can avoid the bark tearing off and causing difficult-to-heal damage to the tree. The relief cut should not be deeper than 1/3 of the branch thickness to avoid any trapping of the pole-mounted pruner.
- Always pull the pole-mounted pruner out of the branch with the saw chain rotating so that it does not become trapped.

8 MAINTENANCE AND CARE

⚠ WARNING! Danger of cuts and lacerations. Danger of cuts and lacerations when reaching into sharp-edged, moving appliance parts and into cutting tools.

- Before maintenance, care and cleaning work, always switch off the appliance. Remove the rechargeable battery.
- Always wear protective gloves during maintenance, care and cleaning work.

Repairs are only allowed to be performed by qualified specialists, and with the exclusive use of genuine spare parts.

- After each use, check the tool for wear and replace any damaged components.
- Do not expose the tool to rain or moisture. Clean plastic parts with a cloth and do not use any cleaning agents or solvents.
- Clean the cooling air slots if they are blocked.
- Do not spray the tool with water and do not use a high-pressure cleaner.

8.1 Checking the saw chain lubrication

IMPORTANT! Danger of damage to the appliance. Ground contact invariably leads to blunting of the saw chain.

- Do not make contact with the ground with the chain and maintain a safety distance of 20 cm.

1. Switch on the tool.
2. Hold the tip of the chain bar in the direction of a cardboard box or paper on the ground.
 - If the check produces a growing trace of oil, this indicates the automatic oiling function is operating correctly.
 - If there is no trace of oil even though the oil tank is full: Clean the oil entry hole in the tool and the groove of the chain bar.

If this is not successful, please contact our customer service.

8.2 Checking the saw chain tension

⚠ CAUTION! Risk of injury on the saw chain. The cutting edges of the saw chain are very sharp so that cutting injuries can occur when handling the saw chain. Before all work with the saw chain, heed the following:

- Switch off the appliance and remove the rechargeable battery.
- Wear protective footwear.

Frequently check the chain tension, because new saw chains stretch.

1. Pull through the saw chain a little by hand and, while doing so, check:
 - When cold: The saw chain has been tensioned correctly when it can be lifted by approx. 3 – 4 mm in the middle of the chain bar and can be pulled through easily by hand. At operating temperature, the saw chain stretches and hangs down.
 - The drive links of the saw chain must not come out of the groove on the underside of the chain bar – otherwise the saw chain could jump off.
2. Re-tension the saw chain if necessary (see *chapter 8.3 "Tensioning and slackening the saw chain (15)", page 36*).

8.3 Tensioning and slackening the saw chain (15)

1. Tension the saw chain; use the screwdriver on the Allen key:
 - Tensioning the saw chain: Turn the chain tensioning screw (15/1) in clockwise direction (15/a).
 - Slackening the saw chain: Turn the chain tensioning screw in anti-clockwise direction (15/b).
2. Check the chain tension (see *chapter 8.2 "Checking the saw chain tension", page 36*). Repeat the previous step if necessary.

8.4 Replacing the chain bar and saw chain (16 – 20)

If the cutting performance decreases, the saw chain and possibly the chain bar must be replaced. The chain bar must be replaced if there are clear signs of wear on the guide groove for the saw chain.

Only OEM spare parts may be used (see Technical data).

⚠ CAUTION! Risk of injury on the saw chain. The cutting edges of the saw chain are very sharp so that cutting injuries can occur when handling the saw chain. Before all work with the saw chain, heed the following:

- Switch off the appliance and remove the rechargeable battery.
- Wear protective footwear.

Removing saw chain and chain bar

1. Remove socket-head screws (16/1) using the hexagon of the Allen key.
2. Remove the centre section (16/2) and sprocket cover (16/3).
3. Remove saw chain (16/4) and chain bar (16/5).
4. Remove the saw chain from the chain bar.

Cleaning

1. Clean all removed components of wood chips and oil deposits.
2. Clean all exposed parts of the saw head, in particular the sprocket and oil entry hole.

Installing saw chain and chain bar

1. Turn chain tensioning screw (17/1) using the screwdriver of the Allen key until chain tensioning pin (17/2) is at the rear thread end of the thread (17/a), see *chapter 8.3 "Tensioning and slackening the saw chain (15)", page 36*.
2. Place the saw chain on the chain bar:
 - Align (18/a) the cutting teeth (18/1) of the saw chain (18/2) that are to lie on the top of the chain bar with the tip of the chain bar (18/3).
Note: *Make sure that the chain is correctly mounted!*
 - Place the saw chain in the groove (18/4) of the chain bar and guide completely around the chain bar.

3. Place the chain bar together with the fitted saw chain into the open housing:
 - Lay the saw chain (19/1) around the sprocket (19/2).
 - Align the chain bar (19/3) in such a way that the guide pin (19/4) engages in the slotted hole of the chain bar.
 - Align the chain bar so that chain tensioning pin (19/5) engages in the chain tensioning hole.
 - Align the saw chain so that it is in the groove of the chain bar and on the drive sprocket.
4. Close the housing:
 - Install sprocket cover (20/1) and centre section (20/2).
 - Insert and tighten the socket-head screws (20/3).
5. Tension the saw chain (see *chapter 8.3 "Tensioning and slackening the saw chain (15)", page 36*).

9 HELP IN CASE OF MALFUNCTION

⚠ CAUTION! Risk of injury. Sharp-edged and moving appliance parts can lead to injury.

- Always wear protective gloves during maintenance, care and cleaning work!

📖 NOTE For malfunctions that are not listed in this table or that you cannot resolve yourself, please contact our customer service.

Malfunction	Cause	Remedy
Motor does not start.	Rechargeable battery is flat.	Charge the battery.
	Rechargeable battery missing or rechargeable battery not seated correctly.	Install the battery correctly.
	Power supply is interrupted.	<ol style="list-style-type: none"> 1. Remove the battery. 2. Clean the plug contacts. 3. Insert the rechargeable battery again.
Motor keeps cutting out.	The ON/OFF switch is defective.	Contact a service centre of the manufacturer.
The chain bar and saw chain become hot when running. Generation of smoke.	The saw chain is tensioned too tightly.	Check the chain tension. Re-tension the saw chain.
	Oil tank is empty.	Replenish the saw chain oil.

Malfunction	Cause	Remedy
	The oil entry hole and/or groove of the chain bar are dirty.	Clean the oil entry hole and groove of the chain bar.
Motor running, but the saw chain does not move.	The saw chain is tensioned too tightly.	Check the chain tension. Re-tension the saw chain.
	Tool faults	Contact a service centre of the manufacturer.
Only sawdust is thrown out, rather than wood chips. The pole-mounted pruner must be forced through the wood.	The saw chain is blunt.	Contact a service centre of the manufacturer.
Tool vibrates unusually.	Tool faults	Contact a service centre of the manufacturer.
Rechargeable battery operating time is significantly shorter.	The service life of the battery has expired.	Replace the battery. Use only genuine accessories from the manufacturer.
Rechargeable battery cannot be charged.	Rechargeable battery contacts are dirty.	Contact a service centre of the manufacturer.
	Battery or charger is defective.	Replace the rechargeable battery or charging unit. Use only genuine accessories from the manufacturer.
	Battery is too hot.	Allow the battery to cool down.

10 TRANSPORT

Before transporting, carry out the following measures:

1. Switch off the tool and remove the rechargeable battery.
2. Fit the chain guard.
3. Remove the saw head from the basic tool.
4. In vehicles: Secure the saw head to prevent tipping over, damage and leakage of chain oil.

Rechargeable battery "B125 Li" (Art. No. 113896)

f NOTE The nominal energy of the rechargeable battery is more than 100 Wh. Therefore, observe the following transport instructions.

The li-ion rechargeable battery contained in the appliance is subject to the hazardous goods law, but can be transported under simplified conditions:

- The rechargeable battery can be transported on public roads by the private user without

further conditions provided it is packaged for retail sale and the transport serves personal purposes.

- Commercial users who carry out the transport in connection with their main activity (e.g. delivery from and to building sites, or demonstrations) can also take advantage of this simplification.

In both cases, it is essential to take the mandatory precautions mentioned above to prevent any leakage of the contents. In other cases, it is essential to comply with the regulations of the hazardous goods law. In the case of non-compliance, severe penalties can be imposed on the sender and possibly the transporter.

Additional notes on transport and shipment

- Only transport or send the li-ion rechargeable battery in an undamaged condition.
- For transporting the rechargeable battery, only use the original cardboard box or a suitable hazardous goods cardboard box (not required for rechargeable batteries with a nominal energy less than 100 Wh).

- Tape off exposed rechargeable battery contacts to avoid a short circuit.
- Secure the rechargeable battery against shifting in the packaging to avoid damage to the rechargeable battery.
- Ensure the correct marking and documentation of the shipment for transport or shipping (e.g. by parcel service or freight forwarding).
- Check in advance that transport with the selected service provider is possible and indicate the shipment.

We recommend involving a hazardous goods specialist in preparation of the shipment. Also heed any further national regulations.

11 STORAGE

11.1 Storing the tool

- Remove the rechargeable battery from the appliance after every use.
- Thoroughly clean the appliance and – if present – attach all covers.
- Store the appliance in a dry, lockable place out of the reach of children.

Carry out the following jobs before intervals in work lasting for longer than 30 days:

- Empty the oil tank for the saw chain oil.
- Remove the saw chain and chain bar, clean and spray with corrosion protection oil.

IMPORTANT! Risk of damage to the tool.

Dried/sticky saw chain oil can lead to damage to oil-channelling components or the oil pump after lengthy storage.

- Remove the saw chain oil from the tool before an extended period of storage.

11.2 Storing the rechargeable battery and charging unit

i NOTE For detailed information, heed the separate operating instructions for the rechargeable battery and for the charging unit.

12 DISPOSAL

Information on the German Electrical and Electronic Equipment Act (ElectroG)

- 
 ■ Electrical and electronic appliances do not belong in household waste, but should be collected and disposed of separately.

- Used batteries or rechargeable batteries that are not installed permanently in the old appliance must be removed before disposal. Their disposal is regulated by the battery law.
- Owners or users of electrical and electronic appliances are obliged by law to return them after use.
- The end user bears personal responsibility for deleting his personal data from the old appliance to be disposed of.

The symbol of the crossed-through rubbish bin means that electrical and electronic appliances may not be disposed of in the household rubbish. Electrical and electronic appliances can be handed in at the following places at no charge:

- Public service disposal or collection points (e.g. municipal building yards)
- Points of sale of electrical appliances (stationary and online) provided traders are obliged to take them back or offer this voluntarily.

These statements only apply to appliances that are installed and sold in the countries of the European Union and are subject to European Directive 2012/19/EU. Different provisions may apply to the disposal of electrical and electronic appliances in countries outside the European Union.

Information on the German Battery Act (BattG)

- 
 ■ Used batteries and rechargeable batteries do not belong in household waste, but should be collected and disposed of separately.
- For safe removal of batteries or rechargeable batteries from the electrical appliance and for information on their type or chemical system, follow the further information within the operating or installation instructions.
- Owners or users of batteries and rechargeable batteries are obliged by law to return them after use. Return is limited to the handover of customary household quantities.

Used batteries can contain harmful substances or heavy metals that can cause damage to the environment and human health. Reuse of the used batteries and use of the resources contained therein contributes to the protection of these two essential commodities.

The symbol of the crossed-through rubbish bin means that batteries and rechargeable batteries may not be disposed of in household rubbish.

In addition, if the symbol Hg, Cd or Pb appears under the rubbish bin, this stands for the following:

- Hg: Battery contains more than 0.0005 % mercury
- Cd: Battery contains more than 0.002 % cadmium
- Pb: Battery contains more than 0.004 % lead

Rechargeable batteries and batteries can be handed in at the following places at no charge:

- Public service disposal or collection points (e.g. municipal building yards)
- Points of sale of batteries and rechargeable batteries
- Disposal points of the common take-back system for the used batteries of appliances
- Disposal point of the manufacturer (if not a member of the common take-back system)

These statements apply only to rechargeable batteries and batteries that are sold in the countries of the European Union and that are subject to European Directive 2006/66/EU. Different provisions can apply to the disposal of rechargeable batteries and batteries in countries outside the European Union.

13 TECHNICAL DATA

Technical data: see table of the technical data at the beginning of this user manual.

15 GUARANTEE

We will resolve any material or manufacturing faults on the appliance during the legal warranty period for claims relating to faults, in accordance with our choice either to repair or replace. The legal warranty period is determined by the legislation of the country in which the appliance was purchased.

Our warranty promise applies only if:

- These operating instructions are heeded
- The appliance is handled correctly
- Original spare parts have been used

The warranty becomes void in the case of:

- Unauthorised repair attempts
- Unauthorised technical modifications
- Non-intended use

The guarantee excludes:

- Paint damage that can be attributed to normal wear and tear
- Wear parts that are marked with a frame xxxxxx (x) on the spare parts card

The guarantee period commences with purchase by the first end user. The date on the proof of purchase is decisive. In the event of a guarantee claim, please take this guarantee declaration and the original proof of purchase, and contact your dealer or the nearest authorised customer service centre. This statement does not affect the purchaser's statutory claims for defects against the vendor.

** Notes to the vibration emission and noise emission values:*

- *The declared vibration emission and noise emission values have been measured according to a standardised test method and can be used to compare one power tool with another.*
- *The declared vibration emission and noise emission values can also be used for an initial assessment of the exposure (vibration exposure degree).*
- *The vibration emission and noise emission values may differ from the given value during actual use of the power tool, depending on how the power tool is used.*
- *Adhere the safety measures according to the safety chapter. Try to keep the vibration load as low as possible. Exemplary measures to reduce vibration are the wearing of gloves when using the tool and the limitation of working time. All parts of the operating cycle must be taken into account (e.g. times when the power tool is switched off and those in which it is switched on but runs without load).*

14 AFTER-SALES/SERVICE

In the event of questions of warranty, repair or spare parts, please contact your nearest AL-KO Service Centre. These can be found on the Internet at:

www.al-ko.com/service-contacts

VERTALING VAN DE ORIGINELE GEBRUIKERSHANDLEIDING**Inhoudsopgave**

1	Over deze gebruiksaanwijzing	41	5	Ingebruikname.....	49
1.1	Symbolen op de titelpagina	42	5.1	Kettingzaagolie bijvullen (03).....	49
1.2	Verklaring van pictogrammen en signaalwoorden.....	42	5.2	Accu laden	50
2	Productomschrijving	42	5.3	Accu plaatsen en verwijderen (04, 05)	50
2.1	Beoogd gebruik	42	6	Bediening	50
2.2	Mogelijk voorzienbaar foutief gebruik.....	42	6.1	Acculaadtoestand controleren	50
2.3	Restricties	42	6.2	Controleren van de kettingzaagolie	50
2.4	Veiligheids- en beveiligingsvoorzieningen	43	6.3	Verlengen/verkorten van de telescopische steel (06)	51
2.4.1	Beschermkap van de geleiderail ..	43	6.4	Zaagkop zwenken (07)	51
2.4.2	Ontgrendelingsknop	43	6.5	Apparaat in- en uitschakelen (08).....	51
2.5	Symbolen op het apparaat	43	7	Werkhouding en werktechniek (09 – 14)...	51
2.5.1	Veiligheidstekens.....	43	8	Onderhoud en verzorging.....	51
2.5.2	Bedieningstekens	43	8.1	Zaagkettingsmering controleren	52
2.6	Productoverzicht (01)	43	8.2	Zaagkettingsspanning controleren	52
2.7	Leveringsomvang.....	44	8.3	Spannen en ontspannen van de zaagketting (15)	52
3	Veiligheidsinstructies	44	8.4	Geleiderail en zaagketting vervangen (16 – 20)	52
3.1	Algemene veiligheidsinstructies voor elektrische machines.....	44	9	Hulp bij storingen.....	53
3.1.1	Veiligheid op de werkplek.....	44	10	Transport.....	54
3.1.2	Elektrische veiligheid	44	11	Opslag.....	55
3.1.3	Veiligheid van personen	45	11.1	Machine opbergen.....	55
3.1.4	Gebruik en behandeling van de elektrische machine	45	11.2	Accu en oplader opslaan	55
3.1.5	Gebruik en verzorging van de met accu aangedreven machine ..	46	12	Verwijderen	55
3.1.6	Service.....	46	13	Technische gegevens	56
3.2	Veiligheidsinstructies voor hoog-snoeizagen.....	46	14	Klantenservice/service centre	56
3.3	Belasting door trillingen.....	47	15	Garantie.....	56
3.4	Geluidsbelasting.....	48			
3.5	Veiligheidsinstructies voor accu en oplader	48	1	OVER DEZE GEBRUIKSAANWIJZING	
3.6	Veiligheidsinstructies voor de bediening	48	■	De Duitse versie is de originele gebruiksaanwijzing. Alle andere taalversies zijn vertalingen van de originele gebruiksaanwijzing.	
4	Montage	49	■	Bewaar deze gebruiksaanwijzing goed zodat u erin het antwoord op uw vragen kunt terugvinden wanneer u informatie over de machine nodig heeft.	
4.1	Zaagkop opsteken/afnemen (02)	49			

- Draag de machine alleen samen met deze gebruiksaanwijzing aan andere personen over.
- Lees en neem de veiligheids- en waarschuwingeninstructies in deze gebruiksaanwijzing in acht.

1.1 Symbolen op de titelpagina

Symbol	Betekenis
	Lees voor de ingebruikname deze gebruiksaanwijzing absoluut zorgvuldig door. Dit is de voorwaarde voor veilig werken en een storingsvrij gebruik.
	Gebruiksaanwijzing
	Ga voorzichtig met Li-Ion accu's om! Neem met name de aanwijzingen voor transport, opslag en afvalverwijdering in acht!

1.2 Verklaring van pictogrammen en signaalwoorden

⚠ GEVAAR! Wijst op een direct gevaarlijke situatie, die, wanneer ze niet vermeden wordt, tot de dood of tot een ernstig letsel leidt.

⚠ WAARSCHUWING! Wijst op een potentieel gevaarlijke situatie, die, wanneer ze niet vermeden wordt, tot de dood of tot een zwaar letsel kan leiden.

⚠ VOORZICHTIG! Wijst op een potentieel gevaarlijke situatie, die, wanneer ze niet vermeden wordt, tot een licht of middelzwaar letsel kan leiden.

LET OP! Wijst op een situatie, die, wanneer ze niet vermeden wordt, tot materiële schade kan leiden.

f OPMERKING Speciale aanwijzingen voor meer duidelijkheid en een beter gebruik.

2 PRODUCTOMSCHRIJVING

Met de hoogsnoeizaag kunt u bomen en andere houtgewassen eenvoudig en veilig vanaf de grond snoeien. Zo kan het omslachtige en gevaarlijke vanaf een ladder of vanuit de boom achterwege blijven.

Het apparaat mag alleen met de in de technische gegevens vermelde lithium-ionen-accu's en opladers worden gebruikt. Zie voor verdere informatie over de accu's en opladers de aparte handleidingen:

- Gebruikshandleiding 443130: Accu's
- Gebruikshandleiding 443131: Opladers

LET OP! Gevaar voor schade aan apparaat en accu. Als het apparaat wordt gebruikt met ongeschikte accu's, kunnen apparaat en accu's beschadigd raken.

- Gebruik het apparaat alleen met de voorgeschreven accu's.

2.1 Beoogd gebruik

De hoogsnoeizaag is bedoeld om, vanaf de grond, vaststaande bomen en andere houtgewassen te snoeien. De gebruiker moet daarbij stevig op de grond staan.

Gebruik uitsluitend biologisch afbreekbare kettingzaagolie.

Een ander gebruik of een gebruik dat afwijkt van wat hier onder doelmatig gebruik wordt verstaan, wordt beschouwd als ondoelmatig.

Dit apparaat is uitsluitend bedoeld voor particulier gebruik. Ieder ander gebruik alsmede niet-toegepaste verbouwingen of uitbreidingen worden voor misbruik aangezien en hebben de uitsluiting van de garantie en het verlies van de conformiteit en de weigering van iedere verantwoordelijkheid voor schade van de gebruiker of van derden van de fabrikant tot gevolg.

2.2 Mogelijk voorzienbaar foutief gebruik

- De hoogsnoeizaag mag niet gebruikt worden om bomen te kappen.
- Snoei nooit takken, die zich recht boven of onder een scherpe hoek ten opzichte van de gebruiker of overige personen bevinden.
- Beschadig geen onder stroom staande leidingen.
- Gebruik het apparaat nooit terwijl u op een ladder staat.
- Gebruik nooit afgewerkte olie of minerale olie.
- Gebruik het apparaat niet in omgevingen met een potentieel explosiegevaar.

2.3 Restriscio's

Ook bij doelmatig gebruik van het gereedschap blijft sprake van een zeker restriscio dat niet kan worden uitgesloten. Uit de aard en de bouwwijze

van het apparaat kunnen, afhankelijk van het gebruik, de volgende potentiële gevaren worden afgeleid:

- Aanraking met rondvliegende zaagspanen en oliespray
- Inademen van zaagstof en oliespray
- Letsel door rondvliegende delen van de zaagketting
- Snijletsel door de zaagketting

2.4 Veiligheids- en beveiligingsvoorzieningen

⚠ WAARSCHUWING! Gevaar voor zwaar letsel door gemanipuleerde veiligheids- en beveiligingsvoorzieningen. Vanwege gemanipuleerde veiligheids- en beschermingsvoorzieningen kan er bij het werken met de hoogsnoeizaag ernstig letsel optreden.

- Stel de beschermings- en beveiligingsvoorzieningen nooit buiten werking!
- Werk alleen met de hoogsnoeizaag als alle veiligheids- en beschermingsvoorzieningen op de juiste manier werken.

2.4.1 Beschermkap van de geleiderail

Voor transport moet de beschermkap over het zaagblad en de zaagketting worden geschoven, om persoonlijk letsel en beschadiging van voorwerpen te voorkomen.

2.4.2 Ontgrendelingsknop

De ontgrendelingsknop schakelt de Aan-/Uitschakelaar vrij. Daardoor wordt een per ongeluk inschakelen van het apparaat alleen door het indrukken van de Aan-/Uit-schakelaar voorkomen.

2.5 Symbolen op het apparaat

2.5.1 Veiligheidstekens

Symbol	Betekenis
	Wees bijzonder voorzichtig bij de hantering!
	Stel het apparaat niet bloot aan regen!
	Draag een veiligheidshelm en oogbescherming!

Symbol	Betekenis
	Draag veiligheidshandschoenen!
	Draag stevige schoenen!
	Lees vóór inbedrijfstelling de gebruiksaanwijzing!
	Houd een afstand van 10 m ten opzichte van stroomkabels!
	Verwijder de accu voordat er instellings-, reinigings- of onderhoudswerkzaamheden worden uitgevoerd.

2.5.2 Bedieningstekens

Symbol	Betekenis
	Draairichting van de zaagketting
	Telescopische steel vastdraaien/ losdraaien

2.6 Productoverzicht (01)

Nr.	Onderdeel
1	Basisapparaat:
2	■ Onderste handgreep
3	■ Bovenste handgreep

Nr.	Onderdeel
4	■ Vastzethuls
5	■ Accu*
6	■ Laadtoestandswaarschuwing
7	■ Ontgrendelingsknop
8	■ Aan/Uit-schakelaar
9	■ Telescopische steel
10	Zaagkop, zwenkbaar:
11	■ Insteekkoppeling
12	■ Drukknop aan het draai-/vastklik-scharnier (beide zijden)
13	■ Kijkglas olietank
14	■ Vulopening van de olietank
15	■ Geleiderail met zaagketting
16	■ Beschermafdekking met inbusstulpe
17	■ Boomaanslagklauw
18	■ Kettingwieldeksel
19	Gebruikshandleiding
20	Acculader*

* Niet in de leveringsomvang inbegrepen, maar met de volgende artikelnummers verkrijgbaar: zie technische gegevens.

2.7 Leveringsomvang

f OPMERKING De accu en lader worden niet bijgeleverd en moeten daarom apart worden aangeschaft.

Bij de leveringsomvang horen de hier vermelde posities. Controleer of alle onderdelen aanwezig zijn.

Nr.	Onderdeel
1	Basisapparaat
2	Zaagkop
3	Schouderriem
4	Gebruikshandleiding "Accu-hoogsnoei-zaag"

3 VEILIGHEIDSINSTRUCTIES

3.1 Algemene veiligheidsinstructies voor elektrische machines

⚠ WAARSCHUWING! Lees alle veiligheidsinstructies, aanwijzingen, afbeeldingen en technische gegevens door waarmee de machine is uitgevoerd. Het niet naleven van de onderstaande instructies kan elektrische schokken, brand en/of ernstig letsel veroorzaken.

- Bewaar alle veiligheidsinstructies en aanwijzingen voor toekomstig gebruik.

De in de veiligheidsaanwijzingen gebruikte term "machine" heeft betrekking tot machines met stroomvoeding (met voedingskabel) of met accu aangedreven machines (zonder voedingskabel).

3.1.1 Veiligheid op de werkplek

- **Zorg voor een schoon en goed verlicht werkgebied.** Wanneer of een gebrek aan goede verlichting kunnen ongevallen veroorzaken.
- **Werk met de machine niet in een explosiegevaarlijke omgeving waarin zich brandbare vloeistoffen, gassen of stof bevinden.** Machines veroorzaken vonken die het stof of de dampen kunnen ontsteken.
- **Houd kinderen en andere personen tijdens het gebruik uit de buurt van de machine.** Bij afleiding kunt u de controle over de machine verliezen.

3.1.2 Elektrische veiligheid

- **De aansluitstekker van de machine moet in de contactdoos passen. De stekker mag in geen geval worden veranderd. Gebruik geen adapterstekkers samen met gearde machines.** Ongemodificeerde stekkers en passende contactdozen verminderen het risico van elektrische schokken.
- **Vermijd lichaamscontact met gearde oppervlakken zoals bij buizen, verwarmingen, fornuizen en koelkasten.** Er bestaat een verhoogd risico op een elektrische schok wanneer uw lichaam is geard.
- **Houd machines uit de buurt van regen of vocht.** Het binnendringen van water in een machine verhoogt het gevaar voor een elektrische schok.
- **Gebruik de aansluitkabel niet om de machine te dragen, op te hangen of om de stekker uit de contactdoos te trekken. Houd het aansluitsnoer uit de buurt van**

hitte, olie, scherpe randen of zich bewegende onderdelen van het apparaat. Bij beschadigde of in de knoop geraakte aansluitnoeren is er een hoger risico op een elektrische schok.

- **Wanneer u met een machine buiten werkt, dient u uitsluitend verlengkabels te gebruiken die ook geschikt zijn voor gebruik buitenshuis.** Door het gebruik van een dergelijk, voor gebruik buitenshuis geschikt verlengsnoer, neemt het risico op een elektrische schok af.
- **Als er niet voorkomen kan worden dat de machine in een vochtige omgeving wordt gebruikt, dient er een aardlekschakelaar te worden gebruikt.** Het gebruik hiervan vermindert het risico op een elektrische schok.

3.1.3 Veiligheid van personen

- **Wees alert, let erop wat u doet en ga verstandig met een machine aan het werk. Gebruik geen machine als u moe bent of onder invloed van drugs, alcohol of geneesmiddelen staat.** Een ogenblik onoplettendheid bij het gebruik van de machine kan tot ernstig letsel leiden.
- **Draag een persoonlijke beschermingsuitrusting en altijd een veiligheidsbril.** Het dragen van een persoonlijke beschermingsmiddelen als stofmasker, slipvaste veiligheidsschoenen, veiligheidshelm of gehoorbescherming, afhankelijk van de toepassing van de machine, vermindert het gevaar voor letsel.
- **Voorkom dat het apparaat onbedoeld in gebruik wordt genomen. Controleer of de machine is uitgeschakeld voordat u het op de voeding aansluit en/of de accu plaatst, hem optilt of draagt.** Als u bij het dragen van de machine de vinger op de schakelaar heeft of de machine ingeschakeld op de voeding aansluit, kan dit ongevallen veroorzaken.
- **Verwijder instelgereedschap of schroevendraaiers voordat u de machine inschakelt.** Een gereedschap of sleutel die zich in een draaiend deel van de machine bevindt, kan letsel veroorzaken.
- **Voorkom een abnormale lichaamshouding. Zorg ervoor dat u stevig staat en uw evenwicht kunt bewaren.** Daardoor kunt u de machine in onverwachte situaties beter onder controle houden.

- **Draag geschikte kleding. Draag geen wijde kleding of sieraden. Houd haar en kleding weg van bewegende delen.** Loszittende kleding, sieraden of lange haren kunnen door bewegende onderdelen worden gegrepen.
- **Als stofafzuig- en -opvangvoorzieningen kunnen worden gemonteerd, moeten deze worden aangesloten en correct worden gebruikt.** Het gebruik van een stofafzuiging kan gevaar door stof verkleinen.
- **Laat u niet verleiden tot een vals gevoel van veiligheid en negeer de veiligheidsregels voor machines niet, zelfs niet wanneer u na veelvuldig gebruik vertrouwd bent met de machine.** Onnadenkend handelen kan in een fractie van een seconde leiden tot ernstig letsel.

3.1.4 Gebruik en behandeling van de elektrische machine

- **Overbelast de machine niet. Gebruik voor uw werk de hiervoor bedoelde machine.** Met de juiste machine werkt u beter en veiliger binnen het aangegeven vermogensbereik.
- **Gebruik geen machine waarvan de schakelaar defect is.** Een machine die niet meer in- of uitgeschakeld kan worden, is gevaarlijk en moet gerepareerd worden.
- **Trek de stekker uit de contactdoos en/of verwijder een uitneembare accu voordat u instellingen aan het apparaat uitvoert, reserveonderdelen vervangt of de machine opbergt.** Deze veiligheidsmaatregel voorkomt het onbedoelde starten van de machine.
- **Bewaar ongebruikte machines buiten het bereik van kinderen. Laat geen personen de machine gebruiken die hiermee niet vertrouwd zijn of deze aanwijzingen niet hebben gelezen.** Machines zijn gevaarlijk als ze door onervaren personen worden gebruikt.
- **Verzorg machines en inzetgereedschap zorgvuldig. Controleer of bewegende delen goed werken en niet klemmen, of er delen gebroken of zodanig beschadigd zijn dat de functie van de machine nadelig wordt beïnvloed. Laat beschadigde delen repareren alvorens de machine te gebruiken.** Slecht onderhouden machines zijn vaak de reden voor ongevallen.

- **Houd het snijgereedschap scherp en schoon.** Goed onderhouden snijgereedschap met scherpe snijkanten blijft minder snel haken en is gemakkelijker in het gebruik.
- **Gebruik de machine, het inzetgereedschap enz. aan de hand van deze aanwijzingen. Neem hierbij de werkomstandigheden en de uit te voeren werkzaamheden in acht.** Het gebruik van machines voor een ander dan het beoogde gebruik kan tot gevaarlijke situaties leiden.
- **Zorg dat de handgrepen en oppervlakken ervan droog, schoon en vrij van olie of vet blijven.** Gladde handgrepen en oppervlakken ervan veroorloven geen veilige bediening en controle van de machine in onverwachte situaties.

3.1.5 Gebruik en verzorging van de met accu aangedreven machine

- **Laad de accu's uitsluitend met opladers op die door de fabrikant worden aanbevolen.** Door een oplader die voor een bepaald type accu's geschikt is, bestaat brandgevaar wanneer deze met andere accu's wordt gebruikt.
- **Gebruik in de machines alleen de hiervoor bedoelde accu's.** Het gebruik van andere accu's kan letsel en brandgevaar veroorzaken.
- **Houd de ongebruikte accu uit de buurt van paperclips, muntgeld, sleutels, spijkers, schroeven of andere kleine metalen voorwerpen die een overbrugging van de contacten zouden kunnen veroorzaken.** Een kortsluiting tussen de accucontacten kan brandwonden of brand tot gevolg hebben.
- **Bij onjuist gebruik kan er vloeistof uit de accu vrijkomen. Voorkom de aanraking hiermee. Bij toevallig contact met water afspoelen. Wanneer de vloeistof in de ogen komt, moet er een arts worden geraadpleegd.** Vrijkomende accuvloeistof kan huidirritaties of brandwonden veroorzaken.
- **Gebruik geen beschadigde of gewijzigde accu.** Beschadigde of gewijzigde accu's kunnen zich onverwachts gedragen en brand, explosie of letsel veroorzaken.
- **Stel een accu niet bloot aan brand of te hoge temperaturen.** Brand of temperaturen van boven de 130 °C kunnen een explosie veroorzaken.

- **Volg alle aanwijzingen voor het opladen op en laad de accu of de met accu aangedreven machine nooit buiten het in de gebruikshandleiding vermelde temperatuurbereik op.** Verkeerd opladen of laden buiten het toegestane temperatuurbereik kan de accu vernielen en het brandgevaar vergroten.

3.1.6 Service

- **Laat uw machine alleen door gekwalificeerd deskundig personeel repareren en alleen met originele reserveonderdelen.** Zo wordt de veiligheid van de machine gewaarborgd.
- **Onderhoud beschadigde accu's in geen geval.** Alle onderhoudswerkzaamheden aan de accu's moeten door de fabrikant of een geautoriseerde klantenservice worden uitgevoerd.

3.2 Veiligheidsinstructies voor hoogsnoeizagen

- Een onervaren bediener moet worden geïnstrueerd en opgeleid in de bediening van het apparaat.
- Nationale en/of regionale voorschriften kunnen het gebruik van het apparaat beperken tot bepaalde tijden van de dag.
- **Let er altijd op dat er geen lichaamsdelen in de buurt van de zaagketting komen. Verwijder geen snoeiafval en houd het te snoeien materiaal niet vast terwijl de zaagketting beweegt. Verwijder geblokkeerd materiaal alleen als het apparaat is uitgeschakeld.** Een moment van onopletendheid bij de hantering met de hoogsnoeizaag kan ernstig letsel veroorzaken.
- **Volg alle aanwijzingen op als u materiaalophopingen uit de hoogsnoeizaag verwijderd, hem opbergt of er onderhoudswerkzaamheden aan uitvoert. Ga na of de schakelaar uitgeschakeld en de accu verwijderd is.** Een onverwachte werking van de hoogsnoeizaag bij het verwijderen van materiaalophopingen of bij onderhoudswerkzaamheden kan tot ernstig letsel leiden.
- **Verminder het gevaar voor een dodelijke elektrische schok door de hoogsnoeishaar nooit in de buurt van elektrische leidingen te gebruiken.** De aanraking van het gebruik in de buurt van stroomkabels kan ernstig letsel of een dodelijke elektrische schok veroorzaken.

- **Houd de hoogsnoeizaag aan de geïsoleerde handgrepen vast omdat de zaagketting in aanraking kan komen met verborgen stroomkabels.** Het contact van de zaagketting met een spanningvoerende kabel kan metalen apparaatonderdelen onder spanning zetten en tot een elektrische schok leiden.
- **Bedien de hoogsnoeizaag altijd met beide handen.** Houd de hoogsnoeizaag met beide handen vast om controleverlies te voorkomen.
- **Draag oogbescherming. Verdere beschermingsmiddelen voor gehoor, hoofd, handen, benen en voeten worden aanbevolen.** De juiste beschermkleding vermindert het gevaar voor letsel door rondvliegend spaander materiaal en toevallige aanraking van de zaagketting.
- **Draag bij werkzaamheden van de hoogsnoeizaag boven het hoofd een hoofdbescherming.** Vallende stukken kunnen ernstig letsel veroorzaken.
- **Werk met de hoogsnoeizaag niet op een boom, een ladder, vanaf een dak of op een instabiele ondergrond.** Bij gebruik op die manier is er gevaar voor ernstig letsel.
- **Let altijd op een stevige stand en gebruik de hoogsnoeizaag alleen als u op een stevige, veilige en vlakke ondergrond staat.** Een gladde ondergrond of instabiele standoppervlakken kunnen tot het verlies van het evenwicht of van de controle over de hoogsnoeizaag leiden.
- **Reken er bij het zagen van een onder spanning staande tak mee dat hij kan terugveren.** Als de spanning in de houtvezels vrijkomt kan de gespannen tak de gebruiker raken en/of de hoogsnoeizaag buiten controle brengen.
- **Wees bijzonder voorzichtig bij het snoeien van kreupelhout en jonge bomen.** Het dunne materiaal kan in de zaagketting vast komen te zitten en u raken of u uit uw evenwicht brengen.
- **Draag de hoogsnoeizaag altijd aan de handgreep en alleen als de zaagketting niet meer beweegt. Tijdens het transport of de opslag van de hoogsnoeizaag moet de beschermafdekking op de geleiderail zijn gestoken.** De juiste hantering met de hoogsnoeizaag vermindert het gevaar voor letsel door de zaagketting.
- **Volg de aanwijzingen voor de smering, de kettingspanning en het vervangen van geleiderail en ketting.** Een ondeskundig gespannen of gesmeerde ketting kan ofwel scheuren of het terugslagrisico vergroten.
- **Zaag alleen hout. Gebruik de hoogsnoeizaag niet voor werkzaamheden waarvoor hij niet is bedoeld. Voorbeeld: Gebruik de hoogsnoeizaag niet om metaal, plastic, metselwerk of bouwmaterialen die niet van hout zijn, te zagen.** Het gebruik van de hoogsnoeizaag voor werkzaamheden in strijd met de voorschriften kan tot gevaarlijke situaties leiden.
- **De hoogsnoeizaag is niet geschikt voor het kappen van bomen.** Het gebruik van de hoogsnoeizaag voor werkzaamheden in strijd met de voorschriften kan ernstig letsel van de gebruiker of andere personen veroorzaken.

3.3 Belasting door trillingen

■ Gevaar door trillingen

De werkelijke trillingsemisiewaarde tijdens het gebruik van het apparaat kan afwijken van de door de fabrikant opgegeven waarde. Let voor of tijdens het gebruik op de volgende factoren die van invloed zijn:

- Wordt het apparaat gebruikt voor het beoogde gebruik?
- Wordt het materiaal op de juiste wijze gesneden of verwerkt?
- Bevindt het apparaat zich in een goede staat van gebruik?
- Is het snijblad goed scherp en is het juiste snijblad ingebouwd?
- Zijn de handgrepen en, indien nodig, optionele trillingsdempende handgrepen gemonteerd en zijn deze vast verbonden met het apparaat?

- Gebruik het apparaat alleen met het motorrental dat nodig is voor de uit te voeren werkzaamheden. Gebruik het maximale motorrental zo min mogelijk om geluid en trillingen te beperken.
- Als gevolg van verkeerd gebruik en onderhoud kunnen de trillingen en het lawaai van het apparaat toenemen. Dit leidt tot schade aan de gezondheid. Schakel in dit geval het apparaat onmiddellijk uit en laat het repareren door een geautoriseerde servicewerkplaats.
- De mate van belasting als gevolg van trillingen is afhankelijk van de uit te voeren werk-

zaamheden of van de toepassing van het apparaat. Schat hem in en las voldoende pauzes in. Daardoor wordt de belasting door trillingen gedurende de volledige werktijd in belangrijke mate verminderd.

- Door een langer gebruik van het apparaat wordt de bediener blootgesteld aan trillingen, waardoor problemen kunnen ontstaan met de bloedsomloop ('dode vingers'). Om dit risico te verminderen, handschoenen dragen en de handen warmhouden. Wanneer een symptoom van 'dode vingers' wordt waargenomen, onmiddellijk medische hulp inroepen. Tot deze symptomen behoren: Gevoelloosheid, verlies van gevoeligheid, tintelingen, jeuk, pijn, vermindering van de kracht, verandering van kleur of van de conditie van de huid. Meestal worden deze symptomen waargenomen aan vingers, handen of polsen. Bij lage temperaturen neemt het gevaar toe.
- Las langere pauzes in tijdens uw werkdag, zodat u kunt herstellen van het geluid en van de trillingen. Plan uw werk zodanig dat het gebruik van apparaten die sterke trillingen veroorzaken, wordt verspreid over meerdere dagen.
- Wanneer u een onaangenaam gevoel of een verkleuring van de huid tijdens het gebruik van het apparaat waarneemt aan uw handen, onderbreekt u het werk onmiddellijk. Las voldoende pauzes in. Zonder voldoende pauzes kan een trillingsyndroom ontstaan aan handen en armen.
- Minimaliseer het risico door uzelf zo min mogelijk bloot te stellen aan trillingen. Verzorg het apparaat volgens de aanwijzingen in de gebruiksaanwijzing.
- Als het apparaat vaak wordt gebruikt, neemt u contact op met uw dealer om trillingsdempende accessoires (bijv. handgrepen) aan te schaffen.
- Gebruik het apparaat niet bij temperaturen onder 10 °C. Leg in een werkschema vast hoe de belasting door trillingen kan worden begrensd.

3.4 Geluidsbelasting

Een zekere geluidsbelasting door dit apparaat is onvermijdelijk. Plan luidruchtige werkzaamheden gedurende acceptabele en daarvoor geschikte tijden. Respecteer rusttijden en beperk de duur van het werk tot het minimum. Voor u persoonlijke bescherming en ter bescherming van personen

die zich in de buurt bevinden, moet geschikte gehoorbescherming worden gedragen.

3.5 Veiligheidsinstructies voor accu en oplader

- Verwijder de accu's uit het apparaat voordat ze worden opgeladen.
- Plaats geen verschillende accutypes of nieuwe en gebruikte accu's samen in het apparaat.
- Plaats de accu's met de juiste polariteit in het apparaat.
- Verwijder de accu's uit het apparaat als u het gedurende een langere periode opbergt.
- Maak geen kortsluiting tussen de aansluitklemmen van het apparaat of van de accu.

Gebruikshandleidingen

Neem de veiligheidsinstructies omtrent de accu en de oplader in de aparte gebruikshandleidingen in acht.

Zie:

- Gebruikshandleiding 443130: Accu's
- Gebruikshandleiding 443131: Opladers

3.6 Veiligheidsinstructies voor de bediening

- Til de hoogsnoeizaag tijdens het snoeien maximaal onder een hoek van 60° op. Wanneer u snoeit onder een steilere hoek, begeeft u zich onvermijdelijk in een gebied, waarbinnen de afgezaagde takken omlaag kunnen vallen. Zorg ervoor dat u altijd buiten dit gebied staat.
- Plan altijd vooraf wat uw vluchtweg zal zijn voor het ontwijken van vallende takken. Deze weg moet vrij zijn van obstakels, zoals afgezaagde takken of gladde plekken, die het ontwijken van takken kunnen hinderen.
- Houd ten opzichte van omstanders, dieren, voorwerpen of gebouwen steeds een veiligheidsafstand aan, die minimaal 2,5-maal de lengte van de af te zagen tak bedraagt. Wanneer dit niet mogelijk is, moet de tak stuksgewijs worden afgezaagd.
- Probeer nooit een tak door te zagen, waarvan de doorsnede groter is dan de lengte van het zaagblad.
- Voorkom dat bewegende takken of voorwerpen door de zaagketting kunnen worden gegrepen. Schakel in een dergelijk geval de hoogsnoeizaag onmiddellijk uit.

- Verwijder de accu uit het apparaat en schuif de beschermkap over de zaagketting bij:
 - Test-, afstel- en reinigingswerkzaamheden
 - Werkzaamheden aan de geleiderail en de zaagketting
 - Het achterlaten van het apparaat
 - Transport
 - Opslag
 - Onderhouds- en reparatiewerkzaamheden
 - Gevaar
- Houd steeds een veiligheidsafstand van 10 m aan ten opzichte van bovengrondse elektriciteitsleidingen.

4 MONTAGE

⚠ WAARSCHUWING! Gevaren door onvolledige montage! De werking van een onvolledig apparaat kan ernstig letsel veroorzaken.

- Gebruik het apparaat alleen als het volledig gemonteerd is!
- Plaats de accu pas in het apparaat als het volledig gemonteerd is!

⚠ VOORZICHTIG! Gevaar voor snijletsel. Bij het monteren van de zaagketting, kunnen de scherpe randen snijletsel veroorzaken.

- Verwijder de accu voor het monteren van de ketting.
- Draag veiligheidshandschoenen bij de montage van de zaagketting en het zaagblad.

4.1 Zaagkop opsteken/afnemen (02)

Zaagkop opsteken

1. Insteekkoppeling (02/1) van de zaagkop en telescopische steel (02/2) zo op elkaar uitlijnen dat de ingestanstste pijlen tegenover elkaar staan.
2. Insteekkoppeling en telescopische steel tot aan de aanslag in elkaar schuiven (02/a).
3. Vastzethuls (02/3) tot aan de aanslag over de insteekverbinding schuiven (02/b).
4. Vastzethuls in de richting van het gesloten slot draaien (02/c).

Zaagkop afnemen

1. Vastzethuls in de richting van het open slot draaien.
2. Zaagkop lostrekken.

5 INGEBRUIKNAME

⚠ GEVAAR! Levensgevaar en gevaar voor zeer ernstig letsel. Onbekendheid met de veiligheidsinstructies en bedieningsinstructies kan bijzonder ernstig letsel en zelfs de dood tot gevolg hebben.

- Lees alle veiligheidsinstructies en bedieningsinstructies in deze gebruikshandleiding en in de andere gebruikshandleidingen waar naar wordt verwezen door en leef ze na, voordat u de hoogsnoeizaag gebruikt!

⚠ WAARSCHUWING! Gevaar voor letsel door beschadigde componenten. Beschadigde componenten aan de hoogsnoeizaag kunnen ernstig letsel veroorzaken.

- Controleer voor ieder gebruik of de hoogsnoeizaag compleet is en geen beschadigde of versleten componenten bevat. De veiligheids- en beschermingsvoorzieningen moeten intact zijn.
- Controleer het apparaat met name als het is gevallen of na harde stoten.

5.1 Kettingzaagolie bijvullen (03)

In uitleveringstoestand is het apparaat NIET gevuld met kettingzaagolie!

LET OP! Kans op schade aan het apparaat. Bij gebruik van het apparaat zonder kettingzaagolie raken de zaagketting en het zaagblad beschadigd.

- Gebruik het apparaat nooit zonder kettingzaagolie.
- Vul voor aanvang van de werkzaamheden de olietank met kettingzaagolie en controleer het oliepeil regelmatig gedurende de werkzaamheden.
- Controleer minimaal voor elke start van de werkzaamheden of de kettingsmering correct functioneert.

De levensduur en de zaagcapaciteit van de zaagketting zijn afhankelijk van een optimale smering. Tijdens gebruik wordt de zaagketting automatisch bevochtigd met olie.

LET OP! Kans op schade aan het apparaat.

Bij gebruik van afgewerkte olie voor de kettingsmering, zorgen de metaaldeeltjes die hierin zijn opgenomen voor een extra hoge slijtage aan het zaagblad en de zaagketting, zodat deze vroegtijdig versleten raken. Bovendien vervalt hierdoor de garantie van de fabrikant.

- Gebruik nooit afgewerkte olie, maar uitsluitend biologisch afbreekbare kettingzaagolie.

LET OP! Gevaar voor milieuschade. Het gebruik van minerale olie voor de kettingsmering leidt tot ernstige milieuschade.

- Gebruik nooit minerale olie, maar uitsluitend biologisch afbreekbare kettingzaagolie.

Controleer het oliepeil elke keer voor aanvang van de werkzaamheden en elke keer bij het verwisselen van de accu en vul, indien nodig, kettingzaagolie bij:

1. Controleer het oliepeil in het kijkglas (03/1) van de olietank. Er moet altijd olie te zien zijn. Het minimale en het maximale oliepeil mogen niet worden onder- resp. overschreden.
2. Zet de hoogsnoeizaag horizontaal op een stevige ondergrond en houd hem vast.
3. Reinig het gebied rondom de vuldop van de olietank (03/2).
4. Schroef de vuldop van de olietank.

i OPMERKING

- Gebruik een trechter om het bijvullen te vergemakkelijken.
 - Er mag geen vuil in de olietank terechtkomen.
5. Vul de tank met biologisch afbreekbare kettingzaagolie. Controleer daarbij het oliepeil in het kijkglas van de olietank. Laat de olietank niet overstromen!
 6. Draai de vuldop weer vast op de olietank.

5.2 Accu laden

Neem het temperatuurbereik voor het opladen in acht, zie de technische gegevens.

i OPMERKING Neem voor gedetailleerde informatie de aparte gebruikshandleidingen van de accu en de oplader in acht:

- Gebruikshandleiding 443130: Accu's
- Gebruikshandleiding 443131: Opladers

5.3 Accu plaatsen en verwijderen (04, 05)**LET OP! Beschadigingsgevaar van de accu.**

Als de accu na gebruik in het apparaat blijft zitten kan dit een beschadiging van de accu veroorzaken.

- Trek de accu direct na gebruik uit het apparaat en bewaar hem beschermd tegen vorst.
- Plaats de accu pas weer voor het begin van de werking.

Accu plaatsen (04)

1. Accu (04/1) in de accuhouder (04/2) aan het basisapparaat schuiven tot hij vastklikt (04/a).

Accu verwijderen (05)

1. Ontgrendelingsknop (05/1) aan de accu (05/2) indrukken en vasthouden.
2. Accu verwijderen (05/a).

6 BEDIENING**6.1 Acculaadtoestand controleren**

De laadtoestandswaarde (01/6) bevindt zich boven op het basisapparaat.

Die bestaat uit drie segmenten. De segmenten branden of knippen afhankelijk van de laadtoestand.

Segment	Acculaadtoestand
3 segmente branden:	Accu volledig opgeladen.
2 segmente branden:	Accu voor 2/3 opgeladen.
1 segment brandt:	Accu voor 1/3 opgeladen.
1 segment knippert:	Accu bijna leeg. Het apparaat schakelt binnenkort uit.

6.2 Controleren van de kettingzaagolie

- Controleer of er voldoende zaagkettingolie in de tank zit:
 - voor ieder werkbegin
 - tijdens het werken
 - uiterlijk bij iedere accuvervang
- Vul kettingzaagolie bij wanneer het oliepeil laag is.

Aanpak zie *Hoofdstuk 5.1 "Kettingzaagolie bijvullen (03)", pagina 49.*

6.3 Verlengen/verkorten van de telescopische steel (06)

De telescopische steel (06/2) kan traploos worden versteld. Zo kunt u de lengte precies zo aanpassen, als nodig is voor de beoogde werkzaamheden.

1. Vastzethuls (06/1) in de richting van het open slot draaien (06/a) tot de klemming is vrijgegeven.
2. Verschuif de telescopische steel, tot de gewenste lengte is ingesteld (06/b).
3. Vastzethuls vastdraaien.

6.4 Zaagkop zwenken (07)

De zwenkbare zaagkop maakt een voor de zagen comfortabele en veilige werkpositie mogelijk.

1. Drukknop (07/1) aan beide kanten van de zaagkop indrukken.
2. Zaagkop in de gewenste stand zwenken (07/a).
3. Drukknop loslaten. De zaagkop klikt op de gewenste positie vast.

6.5 Apparaat in- en uitschakelen (08)

Apparaat inschakelen

1. Zet het apparaat op werkstand.
2. Ontgrendelingsknop (08/1) aan het basisapparaat indrukken en vasthouden.
3. Druk de Aan/Uit-schakelaar (08/2) in en houd deze ingedrukt.
4. Laat de ontgrendelingsknop los. Zodra het apparaat draait, is het niet meer nodig de ontgrendelingsknop ingedrukt te houden. De ontgrendelingsknop dient ervoor het onbedoeld starten van de kettingzaag te verhinderen.

Apparaat uitschakelen

1. Aan-/Uit-schakelaar loslaten.
2. Evt. accu uittrekken om onbedoeld opnieuw inschakelen te voorkomen: zie *Hoofdstuk 5.3 "Accu plaatsen en verwijderen (04, 05)", pagina 50*.

7 WERKHOUDING EN WERKTECHNIEK (09 – 14)

⚠ WAARSCHUWING! Verhoogd gevaar voor vallen. Er bestaat verhoogd gevaar voor vallen als het werk wordt uitgevoerd vanuit een verhoogde positie (bijv. ladder).

- Werk altijd vanaf de grond met het apparaat en zorg er daarbij voor dat u veilig staat.
- Volg de veiligheidsinstructies op.

- Hef de hoogsnoeizaag (09/1) tijdens het snoeien maximaal onder een hoek van 60° (09/2).
- Ga zo staan dat de snede, zoveel mogelijk, in een hoek van 90° ten opzichte van de tak kan worden uitgevoerd (10/a).
- Dikke takken in delen (11/1) afzagen zodat er een betere controle is over de plaats waar ze neerkomen.
- Zaag nooit in de verdikking van de takaanzet, om de heling van de wond optimaal te laten verlopen en aantasting ervan te voorkomen (12).
- Duw de hoogsnoeier met de boomklauw (13/1) tegen de tak (13/2) (13/a), om de zaag tegen de tak te stabiliseren.
- Maak voordat u de tak afzaagt (14/b) eerst een insnede (14/a) in de onderkant van de tak. Zo voorkomt u dat de bast afscheurt en een moeilijk helende wond aan de boom ontstaat. De insnede mag niet dieper zijn dan 1/3 van de takdikte, om te voorkomen dat de hoogsnoeizaag vastgeklemd raakt.
- Trek de hoogsnoeizaag altijd met draaiende zaagketting uit de tak, zodat deze niet klem kan raken.

8 ONDERHOUD EN VERZORGING

⚠ WAARSCHUWING! Gevaar voor snijletsel. Gevaar voor snijletsel als gevolg van contact met scherpe en bewegende delen van het apparaat, zoals het snijblad.

- Schakel voorafgaand aan onderhouds-, verzorgings- en reinigingswerkzaamheden altijd het apparaat uit. Verwijder de accu.
- Draag bij onderhouds-, verzorgings- en reinigingswerkzaamheden altijd beschermende handschoenen.

Reparaties mogen alleen worden uitgevoerd door deskundige, getrainde vakmensen en uitsluitend met gebruik van de originele reserveonderdelen.

- Controleer het apparaat na ieder gebruik op slijtage en vervang beschadigde onderdelen indien nodig.
- Stel het apparaat niet bloot aan nattigheid of vocht. Plastic delen reinigen met een doek en hierbij geen reinigings- of oplosmiddelen gebruiken.
- Reinig de koelspleten altijd direct, wanneer deze verstopt zijn.

- Spuit het apparaat niet met water af en gebruik geen hogedrukreiniger.

8.1 Zaagkettingsmering controleren

LET OP! Kans op schade aan het apparaat.

Contact tussen de zaagketting en de grond leidt onvermijdelijk tot een stompe ketting.

- Voorkom contact tussen de ketting en de grond en houd steeds een veiligheidsafstand van 20 cm aan!

1. Apparaat inschakelen.
2. Wijs met de punt van de geleiderail in richting van een op de grond liggend stuk karton of papier.
 - Wanneer zich bij deze test een steeds duidelijker wordend oliespoor vormt, werkt de automatische oliesmeerfunctie correct.
 - Wanneer zich, ondanks een volle olietank, geen oliespoor vormt: Het olieinlaatgat in het apparaat en de groef van de geleiderail reinigen.

Mocht dit het probleem niet verhelpen, neem dan contact op met onze klantenservice.

8.2 Zaagkettingspanning controleren

⚠ VOORZICHTIG! Letselgevaar door zaagketting. De snijranden van de zaagketting zijn zeer scherp en kunnen, bij het hanteren van de zaagketting snijletsel veroorzaken. Denk voor alle werkzaamheden aan de kettingzaag aan het volgende:

- Schakel het apparaat uit en verwijder altijd de accu.
- Draag veiligheidshandschoenen.

Controleer de kettingspanning regelmatig, want nieuwe zaagkettingen rekken nog iets uit.

1. Trek de zaagketting met de hand iets vooruit en controleer daarbij:
 - In koude toestand: De zaagketting is correct gespannen wanneer deze in het midden van de geleiderail nog ca. 3 tot 4 mm kan worden opgetild en met de hand gemakkelijk kan worden doorgetrokken. Bij bedrijfstemperatuur wordt de zaagketting langer en hangt door.
 - De geleide-elementen van de zaagketting mogen aan de onderkant van de geleiderail niet uit de groef komen, de zaagketting zou dan los kunnen schieten.

2. Indien nodig, span de zaagketting (zie *Hoofdstuk 8.3 "Spannen en ontspannen van de zaagketting (15)", pagina 52*).

8.3 Spannen en ontspannen van de zaagketting (15)

1. Span de zaagketting, gebruik hiervoor de schroevendraaier aan de inbussleutel:
 - Zaagketting spannen: Draai de kettingspanschroef (15/1) rechtsom (15/a).
 - Zaagketting ontspannen: Kettingspanbout linksom draaien (15/b).
2. Controleren van de kettingspanning (zie *Hoofdstuk 8.2 "Zaagkettingspanning controleren", pagina 52*). Herhaal, indien nodig, de hierboven vermelde stappen.

8.4 Geleiderail en zaagketting vervangen (16 – 20)

Als het snijresultaat slechter wordt, moet de zaagketting en evt. de geleiderail worden vervangen. De geleiderail moet worden vervangen als er duidelijke sporen van slijtage aan de geleide-groef voor de zaagketting te zien zijn.

Er mogen alleen originele reserveonderdelen van de fabrikant worden gebruikt (zie technische gegevens).

⚠ VOORZICHTIG! Letselgevaar door zaagketting. De snijranden van de zaagketting zijn zeer scherp en kunnen, bij het hanteren van de zaagketting snijletsel veroorzaken. Denk voor alle werkzaamheden aan de kettingzaag aan het volgende:

- Schakel het apparaat uit en verwijder altijd de accu.
- Draag veiligheidshandschoenen.

Zaagketting en geleiderail afnemen

1. Binnenzeskantbouten (16/1) met de zeskant van de inbussleutel losdraaien.
2. Middelste gedeelte (16/2) en kettingwielafdekking (16/3) afnemen.
3. Zaagketting (16/4) en geleiderail (16/5) afnemen.
4. Zaagketting van de geleiderail losmaken.

Reinigen

1. Alle gedemonteerde onderdelen van zaagsel en olieafzettingen reinigen.
2. Alle vrijgemaakte bouwdeelen aan de zaagkop – met name het kettingswiel en de olie-ingangsopening – reinigen.

Zaagketting en geleiderail monteren

1. Kettingspanbout (17/1) met schroevendraaier van de inbussleutel zolang draaien tot zich de kettingspanpen (17/2) aan het achterste uiteinde van de schroefdraad bevindt (17/a), zie *Hoofdstuk 8.3 "Spannen en ontspannen van de zaagketting (15)", pagina 52*.
2. Zaagketting op de geleiderail plaatsen:
 - De tanden (18/1) van de zaagketting (18/2) moeten aanliggen bovenop de geleiderail en moeten in de richting van de punt van de geleiderail (18/3) wijzen (18/a).
Opmerking: *Let erop, dat de ketting op juiste wijze is gemonteerd!*
 - Leg de zaagketting in de groef (18/4) van de geleiderail en draai deze volledig om de geleiderail.
3. Leg de geleiderail met gemonteerde zaagketting in de geopende behuizing:
 - Leg de zaagketting (19/1) om het kettingwiel (19/2).
 - Geleiderail (19/3) zodanig uitlijnen dat de geleidepen (19/4) in het sleufgat van de geleiderail valt.

- Geleiderail zodanig uitlijnen dat de kettingspanpen (19/5) in de kettingspanopening valt.
 - Plaats de zaagketting zo, dat deze geheel aanligt in de groef van de geleiderail en rond het kettingwiel.
4. Behuizing sluiten:
 - Kettingwielafdekking (20/1) en middelste gedeelte (20/2) plaatsen.
 - Binnenzeskantbouten (20/3) insteken en aandraaien.
 5. Spannen van de zaagketting (zie *Hoofdstuk 8.3 "Spannen en ontspannen van de zaagketting (15)", pagina 52*).

9 HULP BIJ STORINGEN

VOORZICHTIG! Gevaar voor letsel. Onderdelen met scherpe randen en draaiende onderdelen kunnen letsel veroorzaken.

- Draag bij onderhouds- en reinigingswerkzaamheden altijd beschermende handschoenen!

OPMERKING Neem contact op met onze klantenservice bij storingen die niet in deze tabel staan vermeld of die u niet zelf kunt oplossen.

Storing	Oorzaak	Maatregel
Motor draait niet.	Accu is leeg.	Accu opladen.
	Accu ontbreekt of accu is niet goed geplaatst.	Accu correct plaatsen.
	De voeding is onderbroken.	1. Verwijder de accu. 2. Reinig de contactpunten. 3. Plaats de accu weer.
Motor draait met onderbrekingen.	Aan-/Uit-schakelaar is defect.	Ga naar een servicepunt van de fabrikant.
De geleiderail en de zaagketting draaien warm. Rookontwikkeling.	De zaagketting is te strak gespannen.	Controleer de kettingspanning. Zaagketting naspannen.
	De olietank is leeg.	Vul kettingzaagolie bij.
	De olietoevoeropening en/of de groef in de geleiderail zijn/is vervuld.	Reinig de olietoevoeropening en de groef in de geleiderail.
De motor draait, maar de zaagketting beweegt niet.	De zaagketting is te strak gespannen.	Controleer de kettingspanning. Zaagketting naspannen.
	Storing in het apparaat	Ga naar een servicepunt van de fabrikant.

Storing	Oorzaak	Maatregel
In plaats van spanen wordt alleen nog zaagsel uitgestoten. De hoogsnoeizaag moet door het hout worden geduwd.	De zaagketting is stomp.	Ga naar een servicepunt van de fabrikant.
Apparaat trilt meer dan normaal.	Storing in het apparaat	Ga naar een servicepunt van de fabrikant.
Bedrijfstijd van de accu wordt duidelijk korter.	Levensduur van de accu is afgelopen.	Accu vervangen. Alleen originele accessoires van de fabrikant gebruiken.
Accu kan niet worden opgeladen.	Accucontacten zijn vervuild.	Ga naar een servicepunt van de fabrikant.
	Accu of oplader zijn defect.	Accu of oplader vervangen. Alleen originele accessoires van de fabrikant gebruiken.
	Accu is te heet.	Accu af laten koelen.

10 TRANSPORT

Voer voor het begin van het vervoer de volgende maatregelen uit:

1. Apparaat uitschakelen en accu verwijderen.
2. Kettingbeschermer plaatsen.
3. Zaagkop van het basisapparaat scheiden.
4. In voertuigen: Zaagkop tegen kantelen, beschadiging en vrijkomen van kettingolie beveiligen.

Accu "B125 Li" (Art.-nr. 113896)

i OPMERKING De nominale energie van de accu bedraagt meer dan 100 Wh! Neem daarom de hierna vermelde aanwijzingen voor het transport in acht!

De gemonteerde Li-ion accu is onderhevig aan de wet inzake gevaarlijke goederen, maar kan eenvoudig worden getransporteerd:

- Door de privégebruiker kan de accu zonder bijkomende voorwaarden openbaar worden getransporteerd, voor zover ze individueel verpakt is en voor privé transportdoeleinden dient.
- Commerciële gebruikers, die het transport in het kader van hun hoofdactiviteit uitvoeren (bijv. leveringen van en naar werven of demonstraties), kunnen ook van deze vereenvoudigde maatregel gebruik maken.

In beide hierboven vermelde gevallen moeten absoluut voorzorgsmaatregelen worden genomen om te voorkomen dat de inhoud wordt gemorst. In andere gevallen moeten de voorschriften van

de bepaling inzake gevaarlijke goederen absoluut in acht worden genomen! Bij het niet in acht nemen kunnen de afzender en eventueel ook de vervoerder boetes opgelegd krijgen.

Bijkomende instructies voor transport en verzending

- Transporteer of verstuur lithium-ionen-accu's alleen in onbeschadigde hoedanigheid!
- Gebruik voor het vervoer van de accu uitsluitend de originele doos of een geschikte doos voor gevaarlijke materialen (niet vereist bij accu's met minder dan 100 Wh nominale energie).
- Plak open contacten af om kortsluiting te voorkomen.
- Zet de accu in de verpakking goed vast tegen wegglijden, om beschadigingen aan de accu te voorkomen.
- Zorg voor een correcte aanduiding en documentatie bij de zending tijdens het transport of verzending (bijv. door de koerierdienst of het transportbedrijf).
- Informeer vooraf of een transport met de gekozen dienstverlener mogelijk is en of de verzending wordt weergegeven.

Wij bevelen aan om een specialist in gevaarlijke goederen bij de voorbereiding van de verzending te betrekken. Neem ook eventuele verdere nationale voorschriften in acht.

11 OPSLAG

11.1 Machine opbergen

- Verwijder de accu na ieder gebruik uit het apparaat.
- Reinig het apparaat grondig en breng - indien aanwezig - alle beschermafdekkingen aan.
- Apparaat op een droge, afsluitbare plaats en buiten het bereik van kinderen bewaren.

Bij bedrijfs Pauzes die langer dan 30 dagen duren, de volgende werkzaamheden uitvoeren:

- Leeg de olietank voor de kettingzaagolie.
- Zaagketting en geleiderail afnemen, reinigen en met anticorrosie-olie inspuiten.

LET OP! Gevaar voor beschadiging van het apparaat. Ingedroogde/vastgekleefde kettingzaagolie kan bij langere opslag leiden tot schade aan olievoerende onderdelen en aan de olie-pomp.

- Verwijder voorafgaand aan langdurige opslag altijd de kettingzaagolie uit het apparaat.

11.2 Accu en oplader opslaan

OPMERKING Neem de gedetailleerde gegevens uit de meegeleverde gebruiksaanwijzing van de accu en de oplader in acht.

12 VERWIJDEREN

Advies over de wetgeving inzake elektrische en elektronische apparaten (ElektroG)



- Oude elektrische en elektronische apparaten horen niet thuis bij het huishoudelijke afval, maar moeten gescheiden worden aangeboden of verwijderd!
- Gebruikte batterijen of accu's, die niet vast in het apparaat ingebouwd zijn, moeten voor de verwijdering worden gedemonteerd! De recycling ervan wordt door de batterijwetgeving beheerst.
- Bezitters of gebruikers van elektrische en elektronische apparatuur zijn wettelijk tot teruggave na gebruik verplicht.
- De eindgebruiker is verantwoordelijk voor het wissen van zijn persoonlijke gegevens op het te verwijderen gebruikte apparaat!

Het symbool van de afvallemmer met de schuine streep erdoor betekent, dat elektrische en elektronische gebruikte apparaten niet via het gewoon afval mogen worden verwijderd.

Elektrische en elektronische apparaten kunnen op de volgende verzamelpunten gratis worden afgegeven:

- Openbare recycling- en verzamelpunten (bijv. milieuparken)
- Verkooppunten van elektrische apparatuur (vast en online), voor zover handelaren tot teruggave verplicht zijn of deze vrijwillig aanbieden.

Deze voorschriften zijn alleen voor toepassing op apparaten die in landen van de Europese Unie geïnstalleerd en verkocht werden en die beantwoorden aan de Europese richtlijn 2012/19/EU. In landen buiten de Europese Unie kunnen afwijkende voorschriften gelden voor het verwijderen van afgedankte elektrische en elektronische apparaten.

Over de batterijwetgeving (in Duitsland: BattG)



- Gebruikte batterijen en accu's horen niet bij het gewone afval, maar moeten afzonderlijk worden weggedaan!
- Zie de gebruikershandleiding om tot een veilige verwijdering van batterijen of accu's uit het elektrische apparaat over te kunnen gaan en voor informatie over het type of het chemisch systeem.
- Bezitters of gebruikers van batterijen en accu's zijn wettelijk tot teruggave na gebruik verplicht. De teruggave is beperkt tot de normale huishoudelijke hoeveelheden.

Gebruikte batterijen kunnen schadelijke stoffen of zware metalen bevatten, die het milieu en de gezondheid schade kunnen toebrengen. Het hergebruiken van gebruikte batterijen en het opnieuw gebruiken van de grondstoffen draagt bij tot het behoud van deze belangrijke goederen.

Het symbool van de afvallemmer met de schuine streep erdoor betekent, dat gebruikte batterijen en accu's niet via het gewoon afval mogen worden verwijderd.

Wanneer ook de vermelding Hg, Cd of Pb onder de afvallemmer is aangebracht, betekent dit het volgende:

- Hg: de batterij bevat meer dan 0,0005 % kwik
- Cd: de batterij bevat meer dan 0,002 % cadmium
- Pb: de batterij bevat meer dan 0,004 % lood

Accu's en batterijen kunnen op de volgende verzamelpunten gratis worden afgegeven:

- Openbare recycling- en verzamelpunten (bijv. milieuparken)
- Verkooppunten van batterijen en accu's
- Een verzamelpunt van het gemeenschappelijke recycling systeem voor gebruikte apparaten en batterijen
- Een verzamelpunt van de fabrikant (indien hij geen lid is van het gemeenschappelijke recycling systeem)

Deze voorschriften zijn alleen voor toepassing op accu's en batterijen die in landen van de Europese Unie verkocht werden en die beantwoorden aan de Europese richtlijn 2006/66/EU. In landen buiten de Europese Unie kunnen afwijkende bepalingen voor de recycling van accu's en batterijen gelden.

13 TECHNISCHE GEGEVENS

Technische gegevens: zie tabel met technische gegevens aan het begin van deze gebruikshandleiding.

* *Opmerkingen omtrent trillingsemis- en geluidsemisiewaarden:*

- *De vermelde trillingsemis- en geluidsemisiewaarden zijn conform een genormde keuringsprocedure gemeten en kunnen ter vergelijking van een elektrisch gereedschap met een ander worden gebruikt.*

15 GARANTIE

Eventueel binnen de wettelijke termijn voor aansprakelijkheid optredende materiaal- of fabricagefouten van het apparaat worden naar eigen oordeel door ons verholpen, hetzij door reparatie of door levering van een vervangend apparaat. De geldende termijn voor aansprakelijkheid hangt in elk geval af van de wetgeving in het land waarin het apparaat werd aangeschaft.

Onze garantie geldt alleen bij:

- naleving van deze gebruikershandleiding
- Deskundig gebruik
- Gebruik van originele reserveonderdelen

De garantie vervalt bij:

- Eigenhandig uitgevoerde reparatiepogingen
- Eigenhandig aangebrachte technische wijzigingen
- Gebruik voor andere doeleinden dan het gebruiksdoel

Van de garantie zijn uitgesloten:

- lakschade opgetreden als gevolg van normaal gebruik
- Slijtageonderdelen die op de reserveonderdelenkaart met een kader xxxxxx (x) zijn aangeduid

De garantietermijn begint bij de aanschaf door de eerste eindgebruiker. Maatgevend is daarbij de datum op de kassabon. Ga met deze garantieverklaring en de originele kassabon naar uw dealer of naar de dichtstbijzijnde klantenservice. Deze verklaring laat het vorderingsrecht van de koper jegens de verkoper wegens defecten aan het apparaat onverlet.

- *De vermelde trillingsemis- en geluidsemisiewaarden kunnen ook voor een inleidende inschatting van de blootstelling (mate van blootstelling aan trillingen) worden gebruikt.*
- *De trillingsemis- en geluidsemisiewaarde kunnen gedurende het daadwerkelijke gebruik van het elektrische gereedschap afwijken van de vermelde waarden, afhankelijk van de manier waarop het elektrische gereedschap wordt gebruikt.*
- *Leef de veiligheidsmaatregelen als vermeld in het hoofdstuk veiligheid na. Probeer altijd, de belasting door trillingen tot een minimum te beperken. Voorbeelden van maatregelen waarmee de trillingsbelasting kunnen worden verminderd zijn het dragen van handschoenen tijdens het gebruik van het gereedschap en verkorting van de werkduur. Hierbij moet rekening worden gehouden met alle elementen van de bedrijfscyclus (bijvoorbeeld de tijden waarop het elektrische gereedschap is uitgeschakeld en tijden waarop het gereedschap wel is ingeschakeld, maar zonder belasting draait).*

14 KLANTENSERVICE/SERVICE CENTRE

Voor vragen over garantie, reparatie of reserveonderdelen kunt u contact opnemen met het dichtstbijzijnde AL-KO service centre. Deze vindt u op internet op het volgende adres: www.al-ko.com/service-contacts



TRADUCTION DE LA NOTICE D'UTILISATION ORIGINALE**Table des matières**

1	À propos de cette notice	58	4	Montage	65
1.1	Symboles sur la page de titre.....	58	4.1	Mettre en place/retirer (02) la tête de scie	65
1.2	Explications des symboles et des termes d'avertissement	58	5	Mise en service	65
2	Description du produit.....	58	5.1	Remplissage d'huile pour chaîne de coupe (03)	65
2.1	Utilisation conforme.....	58	5.2	Charger la batterie	66
2.2	Éventuelles utilisations prévisibles	58	5.3	Insérer et enlever la batterie (04, 05) .	66
2.3	Risques résiduels.....	59	6	Utilisation.....	66
2.4	Dispositifs de sécurité et de protection	59	6.1	Contrôler l'état de charge de la batterie.....	66
2.4.1	Cache de protection du rail de guidage	59	6.2	Vérifier l'huile de chaîne de coupe	67
2.4.2	Bouton de déverrouillage.....	59	6.3	Allonger/raccourcir le manche télescopique (06).....	67
2.5	Symboles sur l'appareil	59	6.4	Incliner la tête de scie (07)	67
2.5.1	Étiquette de sécurité.....	59	6.5	Allumer et éteindre l'appareil (08).....	67
2.5.2	Étiquette de commande.....	59	7	Comportement au travail et technique de travail (09 – 14)	67
2.6	Aperçu du produit (01)	59	8	Maintenance et entretien.....	68
2.7	Contenu de la livraison.....	60	8.1	Contrôler la lubrification de la chaîne de coupe	68
3	Consignes de sécurité	60	8.2	Contrôler la tension de chaîne.....	68
3.1	Consignes générales de sécurité pour machines électriques	60	8.3	Tendre et détendre la chaîne de sciage (15).....	68
3.1.1	Sécurité de l'espace de travail.....	60	8.4	Remplacer le rail de guidage et la chaîne de sciage (16 – 20)	68
3.1.2	Sécurité électrique	60	9	Aide en cas de pannes.....	69
3.1.3	Sécurité des personnes.....	61	10	Transport.....	70
3.1.4	Utilisation et manipulation de la machine électrique	61	11	Stockage	71
3.1.5	Utilisation et manipulation de la machine alimentée par accumulateur.....	62	11.1	Remisage de l'appareil	71
3.1.6	SAV	62	11.2	Stocker la batterie et le chargeur.....	71
3.2	Consignes de sécurité pour l'élagageuse sur perche	62	12	Élimination.....	71
3.3	Exposition aux vibrations	63	13	Caractéristiques techniques	72
3.4	Exposition au bruit.....	64	14	Service clients/après-vente	72
3.5	Directives de sécurité de la batterie et du chargeur	64	15	Garantie.....	73
3.6	Consignes de sécurité relatives à l'utilisation.....	64			

1 À PROPOS DE CETTE NOTICE

- La notice d'utilisation originale est la version en langue allemande. Toutes les autres versions linguistiques sont des traductions de la notice d'utilisation originale.
- Conservez toujours cette notice de manière à pouvoir la consulter facilement si vous avez besoin d'informations sur l'appareil.
- Si vous cédez l'appareil à un tiers, remettez-lui impérativement cette notice.
- Lisez et respectez les consignes de sécurité et les avertissements de la présente notice.

1.1 Symboles sur la page de titre

Symbole	Signification
	Lire impérativement la présente notice avec attention avant la mise en service. Ceci constitue une condition préalable à un travail sûr et une bonne maniabilité.
	Notice d'utilisation
	Manipuler les batteries li-ion avec prudence ! Respecter notamment les consignes de transport, de stockage et d'élimination figurant dans la présente notice d'utilisation !

1.2 Explications des symboles et des termes d'avertissement

⚠ DANGER ! Indique une situation de danger immédiat qui, si elle n'est pas évitée, entraîne la mort ou une blessure grave.

⚠ AVERTISSEMENT ! Indique une situation de danger potentiel qui, si elle n'est pas évitée, pourrait entraîner la mort ou une blessure grave.

⚠ ATTENTION ! Indique une situation de danger potentiel qui, si elle n'est pas évitée, pourrait entraîner des blessures légères ou de gravité moyenne.

ATTENTION ! Indique une situation qui, si elle n'est pas évitée, pourrait entraîner des dommages matériels.

i REMARQUE Instructions spéciales pour une meilleure compréhension et une manipulation correcte.

2 DESCRIPTION DU PRODUIT

L'élagueuse vous permet d'élaguer des arbres et la végétation boisée diverse en tout confort et en sécurité à partir du sol. Le travail laborieux et dangereux sur une échelle ou sur un arbre n'est plus nécessaire.

L'appareil ne doit être utilisé qu'avec les batteries lithium-ions et les chargeurs mentionnés dans les caractéristiques techniques. Pour plus d'informations sur les batteries et les chargeurs, voir les notices séparées :

- Notice d'utilisation 443130 : Batteries
- Notice d'utilisation 443131 : Chargeurs

ATTENTION ! Risque d'endommagement de l'appareil et de la batterie. L'appareil et les batteries risquent d'être endommagés, lors d'une utilisation avec des batteries inadéquates.

- N'utilisez l'appareil qu'avec les batteries préconisées.

2.1 Utilisation conforme

L'élagueuse est destinée à élaguer les arbres stables et la végétation boisée diverse à partir du sol. L'utilisateur doit alors être en position stable sur le sol.

Seule de l'huile pour chaîne de scie biodégradable doit être utilisée.

Une autre utilisation que l'utilisation conforme décrite ici ou dépassant de ce cadre est considérée comme non conforme.

Le présent appareil est exclusivement destiné à une utilisation domestique. Toute autre utilisation ainsi que les modifications ou transformations non autorisées sont considérées comme une utilisation non conforme avec, pour conséquence, la nullité de la garantie de conformité et le rejet de toute responsabilité du constructeur en cas de dommages causés à l'utilisateur ou à des tiers.

2.2 Éventuelles utilisations prévisibles

- Il est interdit d'utiliser l'élagueuse pour abattre des arbres.
- Ne pas scier les branches qui se situent directement ou à angle aigu au-dessus de l'utilisateur ou d'autres personnes.
- N'endommager aucun câble électrique.
- Ne pas utiliser l'appareil en position debout sur une échelle.
- Ne pas utiliser d'huile usagée ou minérale.
- Ne pas utiliser l'appareil en atmosphère explosive.

2.3 Risques résiduels

Même lors de l'utilisation conforme de l'appareil, il n'est pas possible d'exclure totalement les risques résiduels. En raison de la nature et de la construction de l'appareil, son utilisation peut être associée aux risques résiduels potentiels suivants :

- Contact avec les copeaux de bois qui volent et avec le brouillard d'huile
- Inhalation de particules de copeaux et du brouillard d'huile
- Blessures en cas de projections de pièces mécaniques
- Coupures en cas de contact avec la chaîne

2.4 Dispositifs de sécurité et de protection

⚠ AVERTISSEMENT ! Danger de graves blessures en cas de manipulation des dispositifs de sécurité et de protection. Si les dispositifs de sécurité et de protection ont été manipulés, de graves blessures peuvent se produire lors des travaux avec l'élagueuse.

- Ne mettez jamais les dispositifs de sécurité et de protection hors service !
- Travaillez avec l'élagueuse uniquement lorsque tous les dispositifs de sécurité et de protection fonctionnent correctement.

2.4.1 Cache de protection du rail de guidage

Le capot de protection doit être en place sur le rail de guidage et la scie avant de transporter l'appareil afin d'éviter de blesser des personnes et d'endommager des objets.

2.4.2 Bouton de déverrouillage

Le bouton de déverrouillage déconnecte l'interrupteur Marche/Arrêt. Ceci empêche toute mise en marche de l'appareil par inadvertance juste en appuyant sur l'interrupteur Marche/Arrêt.

2.5 Symboles sur l'appareil

2.5.1 Étiquette de sécurité

Symbole	Signification
	Prudence particulière requise lors de la manipulation !
	Ne pas exposer l'appareil à la pluie !

Symbole	Signification
	Porter un casque et des lunettes de protection !
	Porter des gants de protection !
	Porter des chaussures rigides !
	Lire la notice d'utilisation avant la mise en service !
	Respecter une distance de 10 m avec les câbles électriques !
	Enlevez l'accumulateur avant d'effectuer des travaux de réglage, de nettoyage ou de maintenance.

2.5.2 Étiquette de commande

Symbole	Signification
	Sens de marche de la chaîne de scie
	Faire pivoter à fond/desserrer le manche télescopique

2.6 Aperçu du produit (01)

N°	Composant
1	Appareil de base :

N°	Composant
2	■ Poignée inférieure
3	■ Poignée supérieure
4	■ Douille de réglage
5	■ Batterie*
6	■ Indicateur d'état de charge
7	■ Bouton de déverrouillage
8	■ Interrupteur Marche/Arrêt
9	■ Manche télescopique
10	Tête de scie, pivotante :
11	■ Raccord à enfichage
12	■ Bouton poussoir sur l'articulation rotative/à encranement (des deux côtés)
13	■ Regard du réservoir d'huile
14	■ Orifice de remplissage du réservoir d'huile
15	■ Rail de guidage avec chaîne de coupe
16	■ Cache de protection avec clé à six pans creux
17	■ Griffes d'accrochage pour arbre
18	■ Capot de pignon de chaîne
19	Notice d'utilisation
20	Chargeur*

* Non fournis avec le produit, mais disponibles sous les références suivantes : voir les caractéristiques techniques.

2.7 Contenu de la livraison

f REMARQUE La batterie et le chargeur ne sont pas compris dans la livraison et doivent donc être commandés séparément.

La livraison comprend tous les articles énumérés ci-dessous. Vérifiez si tous les articles sont fournis.

N°	Composant
1	Appareil de base
2	Tête de scie
3	Bandoulière

N°	Composant
4	Notice d'utilisation « Élagueuse à batterie »

3 CONSIGNES DE SÉCURITÉ

3.1 Consignes générales de sécurité pour machines électriques

⚠ AVERTISSEMENT ! Prenez connaissance de toutes les consignes de sécurité, instructions, illustrations et caractéristiques techniques qui sont le propre de cette machine. Les négligences quant au respect des instructions suivantes peuvent être à l'origine de chocs électriques, d'incendies et/ou de blessures graves.

- **Conserver l'ensemble des consignes de sécurité et des instructions pour toute consultation ultérieure.**

Le terme de « machine » utilisé dans les consignes de sécurité se rapporte aux machines fonctionnant sur secteur (avec câble d'alimentation) ou sur accumulateur (sans fil).

3.1.1 Sécurité de l'espace de travail

- **Maintenir la zone de travail propre et bien éclairée.** Le désordre et les zones de travail mal éclairées peuvent engendrer des accidents.
- **Ne travaillez pas avec votre machine dans des environnements explosifs où se trouvent des liquides, gaz ou poussières inflammables.** Les machines produisent des étincelles qui peuvent enflammer la poussière ou les vapeurs.
- **Tenir les enfants et autres personnes à l'écart de la machine pendant son utilisation.** Si votre attention est détournée, vous risquez de perdre le contrôle de votre machine.

3.1.2 Sécurité électrique

- **La prise mâle de la machine doit correspondre à la prise femelle du secteur. La prise ne doit être modifiée en aucune manière. N'utilisez pas d'adaptateur avec des machines reliées à la terre.** Des prises non modifiées et adaptées réduisent les risques de chocs électriques.
- **Évitez tout contact corporel avec des surfaces reliées à la terre telles que celles de tuyaux, radiateurs, fours et réfrigérateurs.**

Il existe un risque élevé de choc électrique si votre corps est mis à la terre.

- **Protéger les machines de la pluie ou de l'humidité.** L'infiltration d'eau dans une machine accroît le risque de choc électrique.
- **Ne jamais utiliser le câble de raccordement à d'autres fins que celles prévues, par exemple pour porter ou suspendre la machine ou pour débrancher la fiche de la prise de courant.** Tenir le câble de raccordement à l'écart de la chaleur, de l'huile, d'arêtes vives ou de pièces en mouvement. Un câble de raccordement endommagé ou emmêlé augmente le risque d'électrocution.
- **Si vous travaillez en plein air avec une machine, utilisez uniquement des rallonges adaptées également pour l'extérieur.** L'utilisation d'une rallonge adaptée pour l'extérieur réduit le risque de choc électrique.
- **Si vous êtes contraint d'utiliser la machine dans un environnement humide, employez un disjoncteur à courant de défaut.** L'utilisation d'un disjoncteur à courant de défaut diminue le risque de choc électrique.

3.1.3 Sécurité des personnes

- **Soyez vigilant, faites attention à ce que vous faites et faites preuve de bon sens en travaillant avec une machine. N'utilisez pas de machine si vous êtes fatigué ou sous l'influence de drogues, d'alcool ou de médicaments.** Un moment d'inattention lors de l'utilisation de la machine peut entraîner des blessures sérieuses.
- **Portez un équipement de protection personnel et portez toujours des lunettes de protection.** Porter un équipement de protection personnel tel qu'un masque anti-poussière, des chaussures de sécurité antidérapantes, un casque de protection ou une protection auditive selon le type et l'utilisation de la machine diminue le risque de blessures.
- **Évitez toute mise en marche involontaire. Assurez-vous que la machine est hors circuit avant de la raccorder à l'alimentation électrique et/ou avant de brancher l'accumulateur, avant de la prendre ou de la porter.** Le fait de porter la machine avec le doigt posé sur l'interrupteur ou de raccorder la machine allumée à l'alimentation électrique peut constituer une source d'accidents.

- **Avant de mettre la machine en marche, retirez les outils de réglage ou les clés de serrage.** Un outil ou une clé restés sur une pièce rotative de la machine peuvent provoquer des blessures.
- **Évitez une position anormale du corps. Assurez un appui stable et veillez à conserver l'équilibre à tout moment.** Vous serez ainsi mieux en mesure de contrôler la machine, même dans des situations inattendues.
- **Portez des vêtements adaptés. Ne portez pas de vêtements amples ni de bijoux. Maintenez les cheveux et les vêtements éloignés des pièces mobiles.** Les vêtements amples, les bijoux ou les cheveux longs peuvent être happés par les pièces en mouvement.
- **Si le montage de dispositifs aspirant et collectant la poussière est possible, il convient de les raccorder et de les utiliser correctement.** L'utilisation d'un dispositif d'aspiration de poussières peut diminuer le risque provoqué par la poussière.
- **Ne vous laissez pas gagner par un sentiment de fausse sécurité et n'ignorez pas les règles de sécurité concernant les machines, même si la machine vous est familière pour l'avoir souvent utilisée.** Une action irréfléchie pendant quelques fractions de secondes risque d'entraîner des blessures graves.

3.1.4 Utilisation et manipulation de la machine électrique

- **Ne surchargez pas la machine. Utilisez la machine adaptée à votre travail.** En utilisant la machine adaptée, vous travaillez mieux et de façon plus sûre dans le cadre de la plage de performance indiquée.
- **N'utilisez aucune machine dont le commutateur est défectueux.** Une machine que l'on ne peut plus allumer ou éteindre est dangereuse et doit être réparée.
- **Débranchez la fiche de la prise de courant et/ou retirez l'accumulateur amovible avant de procéder aux réglages des appareils, de changer des pièces d'outil utilisées ou de ranger la machine.** Cette mesure de sécurité évite une mise en marche involontaire de la machine.
- **Conservez les machines non utilisées hors de la portée des enfants. Ne confiez pas la machine à des personnes qui ne**

son pas familiarisées avec sa manipulation ou n'ayant pas lu les présentes instructions. Les machines sont dangereuses lorsqu'elles sont utilisées par des personnes inexpérimentées.

- **Entretenez avec soin les machines et les outils utilisables avec elles. Contrôlez si les éléments rotatifs fonctionnent parfaitement et ne coincent pas, si des pièces sont cassées ou endommagées de sorte que le fonctionnement de la machine en soit altéré. Faites réparer les pièces endommagées avant utilisation de la machine.** Beaucoup d'accidents ont pour origine un mauvais entretien des machines.
- **Veiller à ce que les outils de coupe restent acérés et propres.** Les outils de coupe minutieusement entretenus et disposant de tranchants acérés se coincent moins et sont plus faciles à diriger.
- **Utilisez la machine, le ou les outils utilisables avec la machine etc., conformément aux présentes instructions. Tenez compte des conditions d'utilisation et de la tâche à effectuer.** L'utilisation de machines à d'autres fins que celles prévues peut entraîner des situations dangereuses.
- **Maintenir les poignées et leurs surfaces propres, sèches et exemptes d'huile et de graisse.** Des poignées et des surfaces de poignée glissantes ne permettent pas une utilisation et un contrôle sûrs de la machine dans des situations inattendues.

3.1.5 Utilisation et manipulation de la machine alimentée par accumulateur

- **Recharger les accumulateurs uniquement avec des chargeurs recommandés par le fabricant.** Un chargeur conçu pour un certain type d'accumulateur représente un risque d'incendie lorsqu'il est utilisé avec d'autres accumulateurs.
- **Utiliser dans les machines uniquement les accumulateurs prévus pour cela.** L'utilisation d'autres accumulateurs peut constituer une source de blessures et d'incendie.
- **Tenir l'accumulateur non utilisé à l'écart des trombones, pièces de monnaie, clés, clous, vis ou autres objets métalliques risquant d'entraîner un pontage des contacts.** Un court-circuit entre les contacts de l'accumulateur peut provoquer des brûlures ou être à l'origine d'incendies.

- **En cas d'utilisation incorrecte, du liquide peut s'écouler de l'accumulateur. Éviter une entrée en contact avec celui-ci. En cas de contact accidentel, rincez abondamment à l'eau. Au cas où du liquide entrerait en contact avec les yeux, consulter en plus un médecin.** Lorsqu'il s'écoule, le liquide de l'accumulateur peut irriter la peau ou provoquer des brûlures.
- **N'utilisez pas d'accumulateur endommagé ou modifié.** Les accumulateurs endommagés ou modifiés risquent de se comporter de manière imprévisible et d'entraîner un incendie, une explosion ou des risques de blessures.
- **N'exposez pas l'accumulateur au feu ou à des températures élevées.** Une flamme nue ou des températures supérieures à 130 °C risquent d'entraîner une explosion.
- **Suivez les instructions de chargement et ne chargez jamais l'accumulateur ou la machine sans fil hors de la plage de température indiquée dans la notice d'utilisation.** Un chargement incorrect ou en dehors de la plage de température autorisée risque de détruire l'accumulateur et d'augmenter le risque d'incendie.

3.1.6 SAV

- **Faites réparer votre machine uniquement par un personnel qualifié utilisant exclusivement des pièces de rechange d'origine.** En procédant ainsi, le maintien de la sécurité de la machine est garanti.
- **Ne réparez jamais des accumulateurs endommagés.** Toutes les réparations d'accumulateurs doivent être réservées au fabricant ou à des services après-vente agréés.

3.2 Consignes de sécurité pour l'élagueuse sur perche

- Une personne inexpérimentée doit être instruite et formée à l'utilisation de l'appareil.
- Des réglementations nationales et/ou régionales peuvent limiter l'utilisation de l'appareil à certaines heures de la journée.
- **Veillez toujours à ce qu'aucune partie du corps ne parvienne dans la zone de la chaîne de scie. N'ôtez aucun matériau coupé ou ne tenez pas le matériau à couper lorsque la chaîne de scie est en mouvement. Retirez le matériau bloqué uniquement lorsque l'appareil est éteint. Un moment d'inattention lors du maniement de**

l'élagueuse peut entraîner de graves blessures.

- **Suivez toutes les instructions lorsque vous débarrassez l'élagueuse des matériaux accumulés, lorsque vous la rangez ou réalisez des travaux de maintenance. Assurez-vous que l'interrupteur est éteint et que la batterie est retirée.** Un fonctionnement inattendu de l'élagueuse lors du retrait de matériaux accumulés ou pendant les travaux de maintenance peut provoquer des blessures graves.
- **Réduisez le risque d'un choc électrique mortel en n'utilisant jamais l'élagueuse à proximité de câbles électriques.** Le contact avec ou l'utilisation à proximité de câbles électriques peuvent provoquer des blessures graves ou un choc électrique mortel.
- **Tenez l'élagueuse par les poignées isolées, car la chaîne peut entrer en contact avec le cordon d'alimentation dissimulé.** Le contact de la chaîne avec un câble sous tension peut transmettre la tension aux parties métalliques de l'appareil et provoquer une décharge électrique.
- **Utilisez toujours l'élagueuse avec les deux mains.** Tenez toujours l'élagueuse avec les deux mains pour éviter d'en perdre le contrôle.
- **Portez des lunettes de protection des yeux. D'autres équipements de protection pour la tête, les mains, les jambes et les pieds sont recommandés.** Des vêtements de protection adaptés réduisent le risque de blessures provoquées par la projection de copeaux et par un contact accidentel avec la chaîne de coupe.
- **Lors des travaux au-dessus de la tête avec l'élagueuse, portez une protection de la tête.** La chute de fragments peut entraîner de graves blessures.
- **Ne travaillez pas avec l'élagueuse sur un arbre, une échelle, depuis un toit ou un plan d'appui instable.** Lors d'un fonctionnement de telle manière, il existe un risque sérieux de blessures.
- **Veillez toujours à un appui stable et utilisez l'élagueuse uniquement lorsque vous êtes sur un sol stable, sûr et plat.** Un sol glissant ou des plans d'appui instables peuvent entraîner une perte de l'équilibre ou une perte de contrôle de l'élagueuse.
- **Lorsque vous sciez une branche se trouvant sous tension, attendez-vous à ce qu'elle rebondisse en arrière.** Lorsque la tension se libère dans les fibres de bois, la branche tendue risque de toucher l'utilisateur et/ou de lui faire perdre le contrôle de l'élagueuse.
- **Faire preuve d'une extrême prudence lors de la découpe de broussailles et de jeunes arbres.** Le fin matériau peut se prendre dans la chaîne de coupe et buter contre vous ou vous faire perdre l'équilibre.
- **Portez toujours l'élagueuse par la poignée et uniquement lorsque la chaîne de scie n'est plus en mouvement. Pendant le transport ou le stockage de l'élagueuse, le cache de protection doit être enfilé sur le rail de guidage.** Tout bon comportement avec l'élagueuse réduit le risque de blessures par la chaîne de scie.
- **Respectez les consignes concernant le graissage, la tension de la chaîne et le remplacement du rail de guidage et de la chaîne.** Une chaîne tendue ou graissée de manière incorrecte peut soit se casser, soit augmenter le risque de rebondissement.
- **Scier uniquement du bois. Ne pas utiliser l'élagueuse pour des travaux pour lesquelles elle n'est pas conçue. Exemple : n'utilisez pas l'élagueuse pour scier du métal, du plastique, de la maçonnerie ou des matériaux de construction qui ne sont pas en bois.** L'utilisation de l'élagueuse pour des travaux non conformes à l'usage prévu peut entraîner des situations dangereuses.
- **L'élagueuse ne convient pas à l'abattage des arbres.** L'utilisation de l'élagueuse pour des travaux non conformes à l'usage prévu peut entraîner des graves blessures de l'utilisateur ou d'autres personnes.

3.3 Exposition aux vibrations

■ Danger lié aux vibrations

Le taux réel d'émission de vibrations lors de l'utilisation de l'appareil peut différer de la valeur indiquée par le fabricant. Tenez compte des facteurs d'influence avant ou pendant l'utilisation :

- Est-ce que l'appareil est utilisé de manière conforme ?
- Est-ce que les matières sont coupées et/ou traitées selon la méthode correcte ?

- Est-ce que l'appareil est en bon état de fonctionnement ?
- Est-ce que l'outil de coupe est correctement affûté et/ou est-ce que l'outil de coupe en place est adapté à la tâche ?
- Est-ce que les poignées et/ou poignées antivibratiles optionnelles sont fixées et reliées fixement à l'appareil ?
- Utiliser l'appareil uniquement avec le régime de moteur nécessaire pour le travail à effectuer. Éviter de le faire tourner à plein régime afin de réduire le bruit et les vibrations.
- En cas d'utilisation et de maintenance inappropriées, le bruit et les vibrations de l'appareil peuvent être amplifiés. Ceci est nocif pour la santé. Dans ce cas, arrêter immédiatement l'appareil et le faire réparer par un atelier de réparation autorisé.
- Le niveau d'exposition aux vibrations dépend du travail à accomplir ou de l'utilisation de l'appareil. Estimez ce niveau et faites des pauses en conséquence au cours de l'utilisation. Ceci permet de réduire nettement l'exposition aux vibrations pendant toute la durée de travail.
- Une utilisation prolongée de l'appareil expose l'opérateur aux vibrations et peut provoquer des problèmes circulatoires (« doigt blanc »). Pour éviter ce risque, porter des gants et maintenir les mains au chaud. Si un symptôme de « doigt blanc » survient, consulter immédiatement un médecin. Ces symptômes peuvent être : pertes de sensation, de la sensibilité, fourmillement, démangeaisons, douleurs, affaiblissement de la force, changement de couleur ou d'état de la peau. En règle générale, ces symptômes affectent les doigts, les mains ou le poils. Le risque est accru quand la température est basse.
- Pendant la journée de travail, faites de longues pauses pour récupérer après avoir subi le bruit et les vibrations. Planifier le travail de façon à répartir sur plusieurs jours l'utilisation des appareils qui provoquent des vibrations.
- Si vous ressentez une sensation désagréable dans les mains ou si votre peau prend une couleur anormale pendant que vous utilisez l'appareil, arrêtez immédiatement le travail. Prévoyez des pauses suffisantes. Sans pauses suffisantes, le syndrome du système main-bras peut apparaître.
- Réduisez le plus possible le risque d'exposition aux vibrations. Entretenez l'appareil

conformément aux instructions de la notice d'utilisation.

- Lors d'une utilisation fréquente de l'appareil, contactez votre revendeur spécialisé pour l'achat d'accessoires antivibrations, tels que des poignées.
- Évitez de travailler avec l'appareil à des températures inférieures à 10 °C. Prévoyez un planning de travail qui permet de réduire l'exposition aux vibrations.

3.4 Exposition au bruit

Une certaine exposition au bruit due à l'appareil est inévitable. Prévoyez les tâches très bruyantes pendant les plages horaires autorisées et prévues pour cela. Le cas échéant, respectez les horaires de repos et limitez la durée de travail au strict minimum. Pour votre protection personnelle et pour la protection également des personnes à proximité, portez une protection auditive adaptée.

3.5 Directives de sécurité de la batterie et du chargeur

- Avant la recharge, retirez les batteries de l'appareil.
- N'insérez pas différents types de batteries ou des batteries neuves et utilisées ensemble dans l'appareil.
- Insérez les batteries avec la bonne polarité dans l'appareil.
- Retirez les batteries de l'appareil lorsque vous le stockez pendant une période prolongée.
- Ne court-circuitiez pas les bornes de raccordement de l'appareil ou de la batterie.

Notices d'utilisation

Observer les consignes de sécurité relatives à la batterie et au chargeur contenues dans les notices d'utilisation séparées.

Voir :

- Notice d'utilisation 443130 : Batteries
- Notice d'utilisation 443131 : Chargeurs

3.6 Consignes de sécurité relatives à l'utilisation

- Quand vous élaguez un arbre, élevez l'élagueuse sur perche selon un angle de jusqu'à 60° maximum. Si l'angle est plus aigu, vous retrouverez obligatoirement dans la zone où les branches sciées risquent de tomber. Tenez-vous toujours hors de cette zone.

- Prévoyez un chemin de fuite vous permettant d'éviter les branches qui tombent. Ce chemin de fuite doit être exempt d'obstacles, p.ex. branches sciées ou zones glissantes, qui pourraient gêner le mouvement de retraite.
- Gardez une distance de sécurité d'au moins environ 2,5 fois la longueur de la branche à élaguer par rapport aux personnes, aux animaux, aux objets ou aux bâtiments. Si cela n'est pas possible, sciez la branche par tronçons.
- N'essayez pas de scier une branche dont le diamètre est supérieur à la longueur de la lame.
- Prenez les mesures appropriées pour éviter que les branches ou les objets en mouvement se retrouvent coincés dans la chaîne. Dans ce cas, éteignez immédiatement l'élaqueuse sur perche.
- Retirez la batterie de l'appareil de base et enfilez le capot de protection sur la lame de scie en cas de :
 - Travaux de contrôle, de réglage et de nettoyage
 - Travaux sur le rail de guidage et la chaîne
 - Quitter l'appareil
 - Transport
 - Stockage
 - Travaux de maintenance et de réparation
 - Danger
- Respecter une distance minimale de 10 m par rapport aux lignes électriques aériennes.

4 MONTAGE

⚠ AVERTISSEMENT ! Dangers liés à un montage incomplet. L'utilisation d'un appareil qui n'est pas entièrement monté risque d'entraîner de graves blessures.

- N'utiliser l'appareil que s'il est entièrement monté.
- N'introduire la batterie dans l'appareil que lorsqu'il est entièrement monté.

⚠ ATTENTION ! Risque de coupures. Les arêtes tranchantes de la chaîne risquent de provoquer des coupures lors du montage.

- Enlevez la batterie avant le montage.
- Portez des gants de protection lors du montage de la chaîne et du rail de guidage.

4.1 Mettre en place/retirer (02) la tête de scie

Mettre en place la tête de scie

1. Aligner le raccord à enfichage (02/1) de la tête de scie et le manche télescopique (02/2) l'un par rapport à l'autre de sorte que les flèches gravées soient tournées l'une vers l'autre.
2. Pousser le raccord à enfichage et le manche télescopique l'un dans l'autre (02/a) jusqu'à la butée.
3. Enfiler (02/b) la douille de réglage (02/3) jusqu'à la butée au-dessus du connecteur.
4. Tourner (02/c) la douille de réglage dans le sens du verrou fermé.

Retirer la tête de scie

1. Tourner la douille de réglage dans le sens du verrou ouvert.
2. Ôter la tête de scie.

5 MISE EN SERVICE

⚠ DANGER ! Danger de mort et de blessures très graves. La non-connaissance des consignes de sécurité et des instructions d'utilisation peut entraîner de très graves blessures, voire la mort.

- Avant d'utiliser l'élaqueuse, lisez et observez toutes les consignes de sécurité et les instructions d'utilisation de cette notice d'utilisation ainsi les notices d'utilisation auxquelles il est fait référence !

⚠ AVERTISSEMENT ! Risque de blessures par des composants endommagés. Les composants endommagés sur l'élaqueuse peuvent entraîner de graves blessures.

- Avant toute utilisation, vérifiez si l'élaqueuse est complètement montée et ne comporte aucun composant endommagé ou usé. Les dispositifs de sécurité et de protection doivent être intacts.
- Vérifiez l'appareil notamment après les chutes ou les chocs violents.

5.1 Remplissage d'huile pour chaîne de coupe (03)

Il n'y a pas d'huile de chaîne de sciage dans l'appareil à la livraison !

ATTENTION ! Risque d'endommagement de l'appareil. L'utilisation de l'appareil sans huile pour chaîne de coupe endommage la chaîne de coupe et le rail de guidage.

- N'utilisez jamais l'appareil sans huile de chaîne de coupe.
- Avant de travailler, rajoutez de l'huile de chaîne de coupe dans le réservoir d'huile et vérifiez le niveau pendant le travail.
- Au moins avant chaque utilisation, vérifiez que le graissage de chaîne fonctionne.

La durée de vie utile et le rendement de coupe de la chaîne de scie dépendent d'un graissage optimal. Pendant le fonctionnement, la chaîne de sciage est automatiquement humectée avec de l'huile.

ATTENTION ! Risque d'endommagement de l'appareil. En raison de la poussière d'abrasion métallique qu'elle contient, l'huile usagée pour la lubrification de la chaîne entraîne une usure prématurée du rail de guidage et de la chaîne. En outre, son utilisation invalide la garantie du fabricant.

- N'utilisez jamais d'huile usagée, uniquement de l'huile de chaîne de coupe biodégradable.

ATTENTION ! Danger de pollution. L'utilisation de l'huile minérale pour la lubrification de la chaîne entraîne de graves dangers pour l'environnement.

- N'utilisez jamais d'huile minérale, uniquement de l'huile de chaîne de coupe biodégradable.

Avant chaque début des travaux et avant chaque changement de batterie, vérifiez le niveau d'huile et rajoutez de l'huile pour chaîne de sciage si nécessaire :

1. Contrôler le niveau d'huile au regard (03/1) du réservoir d'huile. L'huile doit toujours être visible. Il est interdit de sortir des niveaux d'huile minimal et maximal.
2. Placer et maintenir l'élagueuse sur perche à l'horizontale sur un support stable.
3. Nettoyer l'appareil autour du bouchon du réservoir d'huile (03/2).
4. Dévisser le bouchon du réservoir d'huile.

f REMARQUE

- Pour faciliter le remplissage, utiliser un entonnoir.
- Aucune crasse ne doit parvenir dans le réservoir d'huile.

5. Remplir le réservoir d'huile de chaîne de sciage biodégradable. Lors de l'opération, vérifier le niveau d'huile sur le regard du réservoir d'huile. Ne pas faire déborder !
6. Refermer le bouchon du réservoir d'huile en le vissant.

5.2 Charger la batterie

Tenez compte de la plage de températures pour le chargement, voir à ce sujet les caractéristiques techniques.

f REMARQUE Pour des informations détaillées, merci de consulter les notices d'utilisation séparées relatives à la batterie et au chargeur :

- Notice d'utilisation 443130 : Batteries
- Notice d'utilisation 443131 : Chargeurs

5.3 Insérer et enlever la batterie (04, 05)

ATTENTION ! Risque d'endommagement de la batterie. Si la batterie reste dans l'appareil après utilisation, elle risque d'être endommagée.

- Retirer la batterie de l'appareil immédiatement après utilisation et la conserver à l'abri du gel.
- N'introduire la batterie dans l'appareil qu'immédiatement avant d'utiliser ce dernier.

Insérer la batterie (04)

1. Insérer la batterie (04/1) dans le support de batterie (04/2) et la pousser jusqu'à ce qu'elle s'enclenche (04/a).

Retirer la batterie (05)

1. Appuyer sur le bouton de déverrouillage (05/1) présent sur la batterie (05/2) et le maintenir enfoncé.
2. Retirer la batterie (05/a).

6 UTILISATION

6.1 Contrôler l'état de charge de la batterie

L'indicateur d'état de charge (01/6) se situe sur le dessus de l'appareil de base.

Il comprend trois segments. Les segments s'allument ou clignotent en fonction de l'état de charge.

Segment	État de charge
Trois segments sont allumés :	la batterie est entièrement chargée.
Deux segments sont allumés :	la batterie est chargée au deux tiers.

Segment	État de charge
Un segment est allumé :	la batterie est chargée à un tiers.
Un segment clignote :	la batterie est presque vide. L'appareil va bientôt s'arrêter.

6.2 Vérifier l'huile de chaîne de coupe

- Vérifiez qu'il y a assez d'huile de chaîne de coupe dans le réservoir :
 - avant le début de tous les travaux
 - pendant le travail
 - au plus tard à chaque remplacement d'accumulateur
- Si le niveau d'huile est trop bas, faites l'appoint d'huile de chaîne de coupe.

Méthode voir *chapitre 5.1 "Remplissage d'huile pour chaîne de coupe (03)", page 65.*

6.3 Allonger/raccourcir le manche télescopique (06)

Le manche télescopique (06/2) est réglable progressivement. Cela permet d'adapter la longueur aux exigences de travail.

1. Dévisser (06/a) la douille de réglage (06/1) dans le sens de la serrure ouverte jusqu'au déblocage.
2. Déplacer le manche télescopique jusqu'au réglage de la longueur souhaitée (06/b)
3. Visser à fond la douille de réglage.

6.4 Incliner la tête de scie (07)

La tête de scie pivotante permet une position de travail confortable et sûre pour le sciage.

1. Appuyer sur le bouton-poussoir (07/1) des deux côtés de la tête de scie.
2. Incliner la tête de scie jusqu'à la position désirée (07/a).
3. Relâcher le bouton poussoir. La tête de scie s'enclenche dans la position souhaitée.

6.5 Allumer et éteindre l'appareil (08)

Allumer l'appareil

1. Amener l'appareil en position de travail.
2. Appuyer sur le bouton de déverrouillage (08/1) disponible sur l'appareil de base et le maintenir enfoncé.
3. Appuyer sur l'interrupteur Marche/Arrêt (08/2) et maintenir enfoncé.

4. Relâcher le bouton de déverrouillage. Il n'est pas nécessaire de maintenir enfoncé le bouton de déverrouillage après le démarrage de l'appareil. Le bouton de déverrouillage a pour but d'éviter un démarrage par inadvertance de la tronçonneuse.

Éteindre l'appareil

1. Relâcher l'interrupteur Marche/Arrêt.
2. Retirer éventuellement la batterie pour empêcher toute remise en marche par inadvertance : voir *chapitre 5.3 "Insérer et enlever la batterie (04, 05)", page 66.*

7 COMPORTEMENT AU TRAVAIL ET TECHNIQUE DE TRAVAIL (09 – 14)

 **AVERTISSEMENT ! Risque accru de chute.** Le risque de chute est accru quand le travail se fait en position en hauteur (p.ex. sur une échelle).

- Avec cet appareil, travaillez toujours à partir du sol et veillez toujours à la stabilité de votre position.
- Respectez les consignes de sécurité.
- Lors de l'élagage, levez l'élagueuse (09/1) au maximum jusqu'à un angle de 60° (09/2).
- Tenez-vous de sorte que la coupe puisse être réalisée si possible dans un angle de 90° par rapport à la branche (10/a).
- Scier des branches épaisses par sections (11/1), afin que vous ayez un meilleur contrôle de la zone d'impact.
- Ne sciez jamais dans le bourrelet à la base de la branche pour améliorer la cicatrisation et éviter le pourrissement (12).
- À l'aide de la griffe d'accrochage pour arbre (13/1), presser (13/a) l'élagueuse contre la branche (13/2) lors du sciage afin de la stabiliser sur la branche.
- Faire une coupe de décharge (14/a) sur la face inférieure de la branche avant de sectionner la branche (14/b). Cela permet d'éviter d'arracher l'écorce et d'éviter des lésions difficilement réversibles sur l'arbre. La coupe de décharge ne doit pas être plus profonde que 1/3 de l'épaisseur de la branche, afin d'éviter un coincement de l'élagueuse.
- Toujours retirer l'élagueuse de la branche avec la chaîne de scie qui tourne, afin qu'elle ne soit pas coincée.

8 MAINTENANCE ET ENTRETIEN

⚠ AVERTISSEMENT ! Danger de coupures.

Risque de coupures si vous mettez la main dans les pièces mécaniques à arêtes vives ou mobiles ainsi que dans les mécanismes de coupe.

- Avant tout travail de maintenance, d'entretien et de nettoyage, éteignez toujours l'appareil. Retirez la batterie.
- Pour les travaux de maintenance, d'entretien et de nettoyage, toujours porter des gants de protection.

Les réparations ne doivent être effectuées que par du personnel spécialisé qualifié et en utilisant que des pièces détachées originales.

- Après chaque utilisation, vérifier l'usure de l'appareil et remplacer si nécessaire les composants endommagés.
- Ne pas exposer l'appareil à l'eau ou à l'humidité. Nettoyer les parties en plastique à l'aide d'un chiffon, sans utiliser ni détergent ni de solvant.
- Nettoyer les fentes de refroidissement lorsqu'elles sont obstruées.
- Ne pas projeter d'eau sur l'appareil et ne pas utiliser de nettoyeur à haute pression.

8.1 Contrôler la lubrification de la chaîne de coupe

ATTENTION ! Risque d'endommagement de l'appareil. Tout contact avec le sol use irrémédiablement la chaîne.

- Ne touchez pas le sol avec la chaîne et respectez une distance de sécurité de 20 cm.
1. Allumer l'appareil.
 2. Maintenir les pointes de rail de guidage dans le sens d'un carton ou d'une feuille de papier au sol.
 - Si une trace croissante d'huile se révèle, le graissage de chaîne fonctionne de manière impeccable.
 - En l'absence de trace d'huile malgré un réservoir d'huile plein : Nettoyer l'orifice d'arrivée d'huile sur l'appareil ainsi que la rainure du rail de guidage.

Si cette opération n'entraîne pas le succès escompté, veuillez vous adresser à notre service après-vente.

8.2 Contrôler la tension de chaîne

⚠ ATTENTION ! Risque de blessure en cas de contact avec la chaîne. Les arêtes tranchantes de la chaîne sont très affûtées. Toute manipulation de la chaîne peut provoquer des coupures. Quand vous travaillez avec la chaîne, il est impératif

- d'éteindre l'appareil et de retirer la batterie.
- Portez des gants de protection.

Contrôler souvent la tension de la chaîne, car les chaînes neuves s'allongent.

1. Faire avancer la chaîne à la main, sur une courte distance, et ce faisant effectuer le contrôle :
 - Sur l'appareil à froid : La chaîne de sciage est correctement tendue lorsqu'il est possible de la soulever à la main d'environ 3 à 4 mm au milieu du rail de guidage et de la faire avancer légèrement. La chaîne de coupe s'allonge à la température de fonctionnement et pend.
 - Les maillons de la chaîne de sciage ne doivent pas sortir de la rainure inférieure du rail de guidage car la chaîne de sciage pourrait alors sauter.
2. Si nécessaire, retendre la chaîne (voir *chapitre 8.3 "Tendre et détendre la chaîne de sciage (15)", page 68*).

8.3 Tendre et détendre la chaîne de sciage (15)

1. Tendre la chaîne en utilisant le tournevis sur la clé à six pans creux :
 - Tendre la chaîne de sciage : Tourner la vis de tension de la chaîne (15/1) dans le sens des aiguilles d'une montre (15/a).
 - Détendre la chaîne de sciage : Tourner la vis de tension de la chaîne dans le sens inverse des aiguilles d'une montre (15/b).
2. Contrôler la tension de chaîne (voir *chapitre 8.2 "Contrôler la tension de chaîne", page 68*). Si besoin, répéter l'étape précédente.

8.4 Remplacer le rail de guidage et la chaîne de sciage (16 – 20)

En cas de relâchement du rendement de coupe, il faut remplacer la chaîne de sciage et éventuellement le rail de guidage. Le rail de guidage doit être remplacé lorsque des traces d'usure nettes sont reconnaissables sur la rainure de guidage pour la lame de scie.

Seules les pièces de rechange d'origine du fabricant doivent être utilisées (voir les caractéristiques techniques).

⚠ ATTENTION ! Risque de blessure en cas de contact avec la chaîne. Les arêtes tranchantes de la chaîne sont très affûtées. Toute manipulation de la chaîne peut provoquer des coupures. Quand vous travaillez avec la chaîne, il est impératif

- d'éteindre l'appareil et de retirer la batterie.
- Portez des gants de protection.

Retirer la chaîne de scie et le rail de guidage

1. Dévissez les vis à six pans creux (16/1) à l'aide de la partie hexagonale de la clé à six pans creux.
2. Retirer la partie centrale (16/2) et le capot de pignon de chaîne (16/3).
3. Retirer la chaîne de sciage (16/4) et le rail de guidage (16/5).
4. Détacher la chaîne de sciage du rail de guidage.

Nettoyage

1. Nettoyer toutes les pièces démontées des copeaux de sciure et des dépôts d'huile.
2. Nettoyer tous les composants dégagés sur la tête de scie – notamment le pignon de chaîne et l'orifice d'arrivée d'huile –.

Installer la chaîne de scie et le rail de guidage

1. Tourner la vis de tension de la chaîne (17/1) avec le tournevis de la clé à six pans creux dans le sens inverse des aiguilles d'une montre jusqu'à ce que le tenon de tension de chaîne (17/2) se trouve à l'extrémité arrière du filetage (17/a), voir *chapitre 8.3 "Tendre et détendre la chaîne de sciage (15)", page 68*.
2. Poser la chaîne de sciage sur le rail de guidage :
 - Aligner (18/a) par rapport à la pointe du rail de guidage (18/3) les dents de coupe (18/1) de la chaîne de sciage (18/2) qui

doivent se trouver en haut sur le rail de guidage.

Remarque: Veiller au montage correct de la chaîne !

- Placer la chaîne dans la rainure (18/4) du rail de guidage et tout autour du rail de guidage.
3. Placer le rail de guidage avec la chaîne de sciage montée dans le carter ouvert :
 - Faire passer la chaîne de sciage (19/1) autour du pignon de chaîne (19/2).
 - Aligner le rail de guidage (19/3) de sorte que l'ergot de guidage (19/4) s'enclenche dans le trou oblong du rail de guidage.
 - Aligner le rail de guidage de sorte que le tenon de tension de chaîne (19/5) s'enclenche dans l'alésage de tension de chaîne.
 - Positionner la chaîne, de sorte qu'elle se trouve dans la rainure du rail de guidage et sur le pignon de chaîne.
 4. Fermer le caisson :
 - Poser le cache du pignon de chaîne (20/1) et la partie centrale (20/2).
 - Insérer les vis à six pans creux (20/3) et serrer à fond.
 5. Tendre la chaîne de sciage (voir *chapitre 8.3 "Tendre et détendre la chaîne de sciage (15)", page 68*).

9 AIDE EN CAS DE PANNES

⚠ ATTENTION ! Risque de blessures. Les parties de l'appareil à arêtes vives et mobiles peuvent provoquer des blessures.

- Pour les travaux de maintenance, d'entretien et de nettoyage, portez toujours des gants de protection !

i REMARQUE En cas de pannes ne figurant pas dans ce tableau ou ne pouvant pas être éliminées, contacter notre service après-vente compétent.

Perturbations	Cause	Remède
Le moteur ne tourne pas.	La batterie est vide.	Charger la batterie.
	Batterie manquante ou la batterie n'est pas insérée correctement.	Mettre en place correctement la batterie.

Perturbations	Cause	Remède
	L'alimentation électrique est interrompue.	1. Retirer la batterie. 2. Nettoyer les contacts. 3. Remettre en place la batterie.
Le moteur tourne par intermittence.	L'interrupteur Marche/Arrêt est défectueux.	Faire appel au service de maintenance du fabricant.
Le rail de guidage et la chaîne chauffent. Dégagement de fumée.	La chaîne de sciage est tendue de manière trop rigide.	Contrôler la tension de chaîne. Retendre la chaîne de sciage.
	Le réservoir d'huile est vide.	Faire l'appoint d'huile de chaîne de coupe.
	L'orifice de sortie d'huile et/ou la rainure du rail de guidage sont encrassés.	Nettoyer l'orifice de sortie d'huile et la rainure du rail de guidage.
Le moteur marche, mais la chaîne ne tourne pas.	La chaîne de sciage est tendue de manière trop rigide.	Contrôler la tension de chaîne. Retendre la chaîne de sciage.
	Défaut sur l'appareil	Faire appel au service de maintenance du fabricant.
Seulement éjection de poussière de bois au lieu de copeaux de sciure. Il faut appuyer l'éla-gueuse contre le bois.	La chaîne de sciage est émoussée.	Faire appel au service de maintenance du fabricant.
L'appareil vibre de manière inhabituelle.	Défaut sur l'appareil	Faire appel au service de maintenance du fabricant.
La durée d'utilisation de la batterie baisse considérablement.	La batterie a atteint sa durée de vie utile.	Remplacer la batterie. N'utiliser que des pièces originales du constructeur.
Impossible de recharger la batterie.	Les contacts de la batterie sont encrassés.	Faire appel au service de maintenance du fabricant.
	La batterie ou le chargeur sont défectueux.	Remplacer la batterie ou le chargeur. N'utiliser que des pièces originales du constructeur.
	La batterie est trop chaude.	Laisser refroidir la batterie.

10 TRANSPORT

Avant de transporter l'appareil, prendre les mesures suivantes :

1. Arrêter l'appareil et retirer la batterie.
2. Mettre en place la protection de chaîne.
3. Déconnecter la tête de scie de l'appareil de base.
4. Dans les véhicules : Sécuriser la tête de scie contre tout basculement, endommagement ou fuite d'huile de chaîne.

Accumulateur « B125 Li » (réf. 113896)

REMARQUE L'énergie nominale de la batterie est supérieure à 100 Wh. Tenir donc compte des consignes de transport ci-dessous !

La batterie lithium-ion présente dans l'appareil est soumise à la législation sur les marchandises dangereuses, mais peut être transportée relativement aisément :

- l'utilisateur privé peut transporter en voiture la batterie et sans autre obligation à condition que la batterie soit emballée comme pour la

vente au détail, et que le transport soit d'ordre privé.

- Les utilisateurs professionnels qui effectuent le transport dans le cadre de leur activité (p.ex. transport depuis/vers un chantier, ou démonstrations) peuvent également transporter l'appareil dans ces mêmes conditions simplifiées.

Dans ces deux cas, il faut impérativement prendre les mesures nécessaires pour empêcher le contenu de fuir. Dans tous les autres cas, les prescriptions de la législation sur les marchandises dangereuses doivent être impérativement respectées. En cas de non-respect, l'expéditeur et le cas échéant le transporteur encourent de sévères sanctions.

Plus de consignes sur le transport et l'expédition

- Ne transporter ou expédier des batteries lithium-ion que si elles ne sont pas endommagées !
- Pour transporter la batterie, utiliser uniquement le carton d'origine ou un carton adapté au transport des marchandises dangereuses (non obligatoire pour les batteries dont l'énergie nominale est inférieure à 100 Wh).
- Coller un ruban adhésif sur les contacts de la batterie, afin d'éviter tout court-circuit.
- Dans son emballage, sécuriser la batterie pour qu'elle ne glisse pas, afin d'éviter de l'endommager pendant le transport.
- S'assurer de joindre le bon marquage et la documentation correcte pour le transport ou l'expédition (p.ex. par colis postal ou transporteur).
- S'informer auparavant si le transporteur choisi peut prendre en charge le transport, et signaler l'envoi.

Nous conseillons de faire appel à un expert en marchandises dangereuses pour préparer l'envoi. Respecter également d'éventuelles prescriptions nationales complémentaires.

11 STOCKAGE

11.1 Remisage de l'appareil

- Après chaque utilisation, retirer la batterie de l'appareil.
- Nettoyer soigneusement l'appareil et, si disponibles, mettre tous les capots de protection en place.

- Conserver l'appareil à un endroit sec, fermé et hors de portée des enfants.

Lors des périodes d'arrêt de plus de 30 jours, effectuer les travaux suivants :

- Vider le réservoir d'huile de chaîne de coupe.
- Enlever la chaîne de coupe et le rail de guidage, nettoyer et pulvériser d'huile de protection antirouille.

ATTENTION ! Risque de détérioration de l'appareil. Lors d'un remisage prolongé, l'huile de chaîne de coupe séchée/qui colle peut provoquer des dommages au niveau des composants qui distribuent l'huile ou de la pompe à huile.

- Vidanger l'huile de chaîne de coupe de l'appareil avant chaque remisage de longue durée.

11.2 Stocker la batterie et le chargeur

REMARQUE Pour des informations détaillées, merci de consulter les notices d'utilisation séparées relatives à la batterie et au chargeur.

12 ÉLIMINATION

Indications de la loi allemande sur les appareils électriques et électroniques (ElektroG)



- Les appareils électriques et électroniques ne doivent pas être jetés aux ordures ménagères, mais être triés avant leur mise au rebut.
- Les piles ou batteries usagées qui ne sont pas fixées à demeure dans l'appareil usagé doivent être retirées avant d'éliminer l'appareil. Leur élimination est régie par la loi sur les piles.
- Les détenteurs et utilisateurs d'appareils électriques et électroniques sont légalement tenus de les rapporter après utilisation.
- L'utilisateur final porte seul la responsabilité de la suppression de ses données personnelles sur l'appareil usagé à éliminer.

Le symbole de la poubelle barrée signifie que les appareils électriques et électroniques ne doivent pas être jetés aux ordures ménagères.

Les appareils électriques et électroniques peuvent être déposés gratuitement aux endroits suivants :

- points de collecte ou centres de tri publics (p.ex. déchetteries communales)

- points de vente d'appareils électroniques (magasins ou en ligne) si le revendeur est obligé de reprendre l'appareil ou s'il le propose.

Ces déclarations ne s'appliquent qu'aux appareils installés et vendus dans les pays de l'Union européenne et soumis à la directive européenne 2012/19/UE. Dans les pays en dehors de l'Union européenne, des dispositions différentes peuvent être applicables en matière d'élimination des appareils électriques et électroniques.

Indications de la loi allemande sur les piles (BattG)



- Les piles et batteries usagées ne doivent pas être jetées aux ordures ménagères, mais être triées avant leur mise au rebut.
- Pour retirer en toute sécurité les piles et batteries de l'appareil électronique et pour toute information sur le type ou le système chimique, reportez-vous aux informations données dans le manuel d'utilisation et/ou de montage.
- Les propriétaires et utilisateurs de piles et de batteries sont légalement tenus de les rapporter après utilisation. La reprise de ces produits est limitée à une quantité estimée normale pour un ménage.

Les piles usagées peuvent contenir des substances nocives ou des métaux lourds qui peuvent nuire à l'environnement et à la santé. Le retraitement des piles usagées et l'utilisation des ressources qu'elles contiennent contribuent à la protection de ces deux ressources vitales.

Le symbole de la poubelle barrée signifie que les piles et les batteries ne doivent pas être jetées aux ordures ménagères.

En outre, s'il y a sous la poubelle les mentions Hg, Cd ou Pb, cela signifie que :

- Hg : la batterie contient plus de 0,0005 % de mercure
- Cd : la batterie contient plus de 0,002 % de cadmium
- Pb : la batterie contient plus de 0,004 % de plomb

Les batteries et les piles peuvent être déposées gratuitement aux endroits suivants :

- points de collecte ou centres de tri publics (p.ex. déchetteries communales)
- points de vente de piles et de batteries

- points de reprise du réseau national de récupération des piles usagées des appareils
- point de reprise du fabricant (s'il n'est pas membre du réseau national de récupération)

Ces déclarations ne s'appliquent qu'aux piles et batteries vendues dans les pays de l'Union européenne et soumises à la directive européenne 2006/66/CE. Dans les pays en dehors de l'Union européenne, des dispositions différentes peuvent être applicables en matière d'élimination des piles et batteries.

13 CARACTÉRISTIQUES TECHNIQUES

Caractéristiques techniques : voir le tableau des caractéristiques techniques au début de la présente notice d'utilisation.

* *Observations relatives aux valeurs d'émissions de vibrations et d'émissions acoustiques :*

- *Les valeurs d'émissions de vibrations et d'émissions acoustiques indiquées ont été mesurées selon un procédé de contrôle normalisé et elles peuvent être utilisées pour comparer un outil électrique avec un autre.*
- *Les valeurs d'émissions de vibrations et d'émissions acoustiques indiquées peuvent également être utilisées pour procéder à une estimation initiale de l'exposition (degré d'exposition aux vibrations).*
- *Les valeurs d'émissions de vibrations et d'émissions acoustiques peuvent varier par rapport aux valeurs indiquées pendant l'utilisation effective de l'outil électrique en fonction de la manière selon laquelle l'outil électrique est utilisé.*
- *Respectez les mesures de sécurité conformément au chapitre sur la sécurité. Essayez de maintenir la sollicitation par les vibrations aussi faible que possible. Des exemples de mesure permettant de réduire la sollicitation par les vibrations sont le port de gants lors de l'utilisation de l'outil et la limitation du temps de travail. Il convient ici de tenir compte de toutes les composantes d'un cycle d'utilisation (par ex. des temps où l'outil électrique est éteint et des temps où il est certes allumé, mais fonctionne sans sollicitation).*

14 SERVICE CLIENTS/APRÈS-VENTE

En cas de questions portant sur la garantie, les réparations ou les pièces de rechange, contacter le service de maintenance AL-KO le plus proche de chez vous. Vous le trouverez à l'adresse sui-

vante sur Internet :

www.al-ko.com/service-contacts

15 GARANTIE

Pendant la période légale de garantie contre les vices de fabrication, nous éliminons par réparation ou remplacement, selon notre choix, tout défaut de matériau ou de fabrication survenu sur l'appareil. La durée de prescription dépend de la législation respective en vigueur dans le pays où a été acheté l'appareil.

Notre garantie s'applique seulement en cas :

- de respect du présent manuel d'utilisation,
- d'utilisation correcte,
- d'utilisation de pièces de rechange d'origine.

La garantie ne s'applique pas en cas :

- de tentatives de réparation par l'utilisateur,
- de modifications techniques par l'utilisateur,
- d'utilisation non conforme.

Sont exclues de la garantie :

- les détériorations de la peinture dues à une usure normale,
- les pièces d'usure qui figurent en encadré sur la carte des pièces de rechange [xxxxxx (x)].

La période de garantie commence à courir au moment de l'achat par le premier utilisateur final. La date d'achat figurant sur la preuve d'achat fait foi. Veuillez vous adresser à votre revendeur ou bien au point de service après-vente agréé le plus proche, en présentant cette déclaration et la preuve d'achat. Les droits légaux de l'acheteur vis-à-vis du vendeur en cas de défaut ne sont pas affectés par cette déclaration.

TRADUCCIÓN DEL MANUAL ORIGINAL DE INSTRUCCIONES

Índice

1	Acerca de este manual de instrucciones .	75	5	Puesta en funcionamiento.....	82
1.1	Símbolos de la portada	75	5.1	Rellenado con aceite de cadena de sierra (03)	82
1.2	Explicación de símbolos y palabras de señalización	75	5.2	Cargar la batería.....	83
2	Descripción del producto	75	5.3	Insertar y sacar la batería (04, 05)	83
2.1	Uso conforme a lo previsto	75	6	Funcionamiento.....	83
2.2	Posible uso indebido previsible.....	75	6.1	Comprobación del estado de carga de la batería.....	83
2.3	Peligros residuales.....	76	6.2	Comprobación del aceite para cadenas.....	83
2.4	Dispositivos de seguridad y protección.....	76	6.3	Prolongación/acortamiento del mango telescópico (06)	83
2.4.1	Cubierta de protección y guía.....	76	6.4	Girar el cabezal de sierra (07)	83
2.4.2	Botón de desbloqueo.....	76	6.5	Conectar y desconectar el aparato (08)	84
2.5	Símbolos en el aparato	76	7	Proceso y técnica de trabajo (09 - 14)	84
2.5.1	Símbolos de seguridad.....	76	8	Mantenimiento y limpieza.....	84
2.5.2	Símbolos de mando.....	76	8.1	Comprobar la lubricación de la cadena de sierra.....	84
2.6	Vista general del producto (01).....	76	8.2	Controlar la tensión de la cadena de sierra.....	85
2.7	Volumen de suministro.....	77	8.3	Tensado y destensado de la cadena de sierra (15)	85
3	Instrucciones de seguridad.....	77	8.4	Sustituir la guía y la cadena de sierra (16 – 20)	85
3.1	Indicaciones generales de seguridad para máquinas eléctricas	77	9	Ayuda en caso de avería.....	86
3.1.1	Seguridad en el lugar de trabajo .	77	10	Transporte	87
3.1.2	Seguridad eléctrica.....	77	11	Almacenamiento.....	87
3.1.3	Seguridad de personas	78	11.1	Almacenamiento del aparato.....	87
3.1.4	Uso y manejo de la máquina eléctrica	78	11.2	Guardar la batería y el cargador.....	88
3.1.5	Uso y manejo de la máquina de alimentación por baterías	79	12	Eliminación del producto	88
3.1.6	Servicio técnico	79	13	Datos técnicos.....	89
3.2	Instrucciones de seguridad para la podadora de altura	79	14	Servicio de atención al cliente/servicio técnico	89
3.3	Exposición a vibraciones.....	80	15	Garantía	89
3.4	Exposición al ruido	81			
3.5	Instrucciones de seguridad de la batería y el cargador	81			
3.6	Indicaciones de seguridad para el manejo	81			
4	Montaje	82			
4.1	Acoplar/desmontar el cabezal de sierra (02)	82			

1 ACERCA DE ESTE MANUAL DE INSTRUCCIONES

- La versión original de este manual de instrucciones está en alemán. Todas las demás versiones en otros idiomas son traducciones de la versión original.
- Conserve siempre este manual de instrucciones para poderlo leerlo en caso de que necesite consultar información sobre el aparato.
- Entregue el aparato a otra persona siempre adjuntando el manual de instrucciones.
- Lea y tenga en cuenta las indicaciones de seguridad y advertencias de este manual de instrucciones.

1.1 Símbolos de la portada

Símbolo	Significado
	Antes de ponerlo en marcha, es imprescindible leer atentamente este manual de instrucciones. Esto es esencial para un trabajo seguro y un manejo sin problemas.
	Manual de instrucciones
	Maneje las baterías de ion de litio con cuidado. Preste especial atención a las indicaciones de transporte, almacenamiento y eliminación de este manual de instrucciones.

1.2 Explicación de símbolos y palabras de señalización

¡PELIGRO! Indica una situación de peligro inminente que, en caso de no evitarse, produce lesiones graves o la muerte.

¡ADVERTENCIA! Indica una situación de peligro potencial que, en caso de no evitarse, podría producir lesiones graves o la muerte.

¡PRECAUCIÓN! Indica una situación de peligro potencial que, en caso de no evitarse, podría producir lesiones de leves a moderadas.

¡ATENCIÓN! Indica una situación que, en caso de no evitarse, podría producir daños materiales.

NOTA Indicaciones especiales para una mejor comprensión y manejo.

2 DESCRIPCIÓN DEL PRODUCTO

La podadora de altura le permite cortar las ramas de árboles y plantas leñosas desde el suelo, de una forma cómoda y segura. De esta forma ya no es necesario subirse a una escalera o a un árbol y se evita el peligro y el esfuerzo asociado.

El aparato solo puede utilizarse junto con las baterías de iones de litio y cargadores que se mencionan en los datos técnicos. Para obtener más información sobre las baterías y los cargadores, véanse los manuales individuales:

- Manual de instrucciones 443130: Baterías
- Manual de instrucciones 443131: Cargadores

¡ATENCIÓN! Peligro de daños en la batería y el aparato. Si el aparato se utiliza con una batería inapropiada, pueden dañarse el propio aparato y la batería.

- Utilice el aparato únicamente con la batería especificada.

2.1 Uso conforme a lo previsto

La podadora de altura se utiliza para podar las ramas de árboles y plantas leñosas desde el suelo. El usuario debe estar situado firmemente sobre el suelo.

Solamente está permitido utilizar aceite biodegradable para cadenas de sierra.

Cualquier otro uso distinto al que aquí se describe como uso previsto o cualquier uso que exceda estos límites se considerará no conforme a lo previsto. Este aparato ha sido diseñado únicamente para su uso privado. Cualquier otro uso distinto, así como cualquier modificación o ampliación no permitida, se considera un uso indebido y tiene como consecuencia la extinción de la garantía y la pérdida de la conformidad, así como el rechazo de toda responsabilidad por parte del fabricante por daños del usuario o de terceros.

2.2 Posible uso indebido previsible

- La podadora de altura no puede utilizarse para talar árboles.
- No siere ramas que se encuentran directamente o formando un ángulo agudo sobre el usuario u otras personas.
- No dañe ningún cable conductor de corriente.
- No utilice el aparato subido a una escalera.
- No utilice aceite usado ni aceite mineral.
- No utilice el aparato en entornos con riesgo de explosión.

2.3 Peligros residuales

Aunque se utilice correctamente el aparato existe siempre un cierto riesgo residual que no puede excluirse por completo. Debido al tipo y al diseño del aparato pueden derivarse los siguientes peligros potenciales según la utilización:

- Contacto con virutas de serrado y polvo de aceite en suspensión
- Inhalación de partículas de virutas de serrado y polvo de aceite
- Lesiones por piezas de la sierra de cadena que puedan salir disparadas
- Lesiones por cortes con la cadena de sierra

2.4 Dispositivos de seguridad y protección

⚠ ¡ADVERTENCIA! Peligro de lesiones graves si se manipulan los dispositivos de seguridad y protección. Si se manipulan los dispositivos de seguridad y protección, pueden producirse lesiones graves durante el trabajo con la podadora de altura.

- Nunca anule los dispositivos de seguridad y protección.
- Únicamente trabaje con la podadora de altura si todos los dispositivos de seguridad y protección funcionan correctamente.

2.4.1 Cubierta de protección y guía

Antes del transporte debe colocarse la cubierta de protección en la guía y en la sierra de cadena para evitar daños a personas y objetos.

2.4.2 Botón de desbloqueo

El botón de desbloqueo activa el interruptor de encendido/apagado. De este modo se evita un encendido accidental del aparato al presionar únicamente el interruptor de encendido/apagado.

2.5 Símbolos en el aparato

2.5.1 Símbolos de seguridad

Símbolo	Significado
	Preste especial atención durante el manejo.
	No exponga el aparato a la lluvia.

Símbolo	Significado
	Utilice casco protector y protección ocular.
	Utilice guantes protectores.
	Utilizar calzado resistente.
	Lea el manual de instrucciones antes de la puesta en funcionamiento.
	Respete una distancia de 10 m con respecto a los cables que conducen corriente.
	Retire la batería antes de efectuar trabajos de ajuste, limpieza o mantenimiento.

2.5.2 Símbolos de mando

Símbolo	Significado
	Sentido de marcha de la cadena de sierra
	Apretar/aflojar el mango telescópico

2.6 Vista general del producto (01)

N.º	Componente
1	Aparato básico:

N.º	Componente
2	■ Mango inferior
3	■ Mango superior
4	■ Casquillo de bloqueo
5	■ Batería*
6	■ Indicador del estado de carga
7	■ Botón de desbloqueo
8	■ Interruptor de encendido/apagado
9	■ Mango telescópico
10	Cabezal de sierra, giratorio:
11	■ Acoplamiento insertable
12	■ Pulsador en la articulación giratoria/enclavada (por ambos lados)
13	■ Mirilla del depósito de aceite
14	■ Abertura de llenado del depósito de aceite
15	■ Guía con cadena de sierra
16	■ Cubierta protectora con llave Allen
17	■ Garra de apoyo para árboles
18	■ Cubierta de rueda de cadena
19	Manual de instrucciones
20	Cargador*

* No se incluyen en el volumen de suministro, pero se pueden adquirir indicando los siguientes números de artículo: véanse los datos técnicos.

2.7 Volumen de suministro

NOTA La batería y el cargador no están incluidos en el volumen de suministro y deben adquirirse por separado.

Los elementos que aquí se listan forman parte del volumen de suministro. Compruebe que no falte ninguno de los elementos.

N.º	Componente
1	Aparato básico
2	Cabezal de sierra
3	Correa para el hombro
4	Manual de instrucciones "Podadora de altura con batería"

3 INSTRUCCIONES DE SEGURIDAD

3.1 Indicaciones generales de seguridad para máquinas eléctricas

⚠ ¡ADVERTENCIA! Lea todas las indicaciones de seguridad, instrucciones, ilustraciones y datos técnicos con los que está provista la presente máquina. El incumplimiento de las advertencias e instrucciones siguientes puede causar descargas eléctricas, incendios y lesiones graves.

- **Guarde todas las advertencias e instrucciones de seguridad para un uso futuro.**

El término "máquina" empleado en las indicaciones de seguridad se refiere a máquinas de alimentación por red eléctrica (con cable de red) o a máquinas de alimentación por baterías (sin cable de red).

3.1.1 Seguridad en el lugar de trabajo

- **Mantenga el área de trabajo limpia y bien iluminada.** Las áreas de trabajo desordenadas y sin iluminación pueden causar accidentes.
- **No trabaje con la máquina en un entorno potencialmente explosivo en el que haya líquidos, gases o polvos inflamables.** Las máquinas generan chispas que pueden prender el polvo o los vapores.
- **Durante el uso de la máquina mantenga alejados a los niños y cualquier otra persona.** En caso de sufrir una distracción puede perder el control sobre la máquina.

3.1.2 Seguridad eléctrica

- **El enchufe de conexión de la máquina debe encajar en la toma de corriente. No se puede cambiar el enchufe. No utilice ningún enchufe adaptador junto con las máquinas con conexión a tierra.** Los enchufes originales y las tomas de corriente adecuadas disminuyen el riesgo de descargas eléctricas.
- **Evite el contacto corporal con superficies puestas a tierra tales como tubos, radiadores, cocinas y neveras.** Existe un alto riesgo de sufrir una descarga eléctrica si el cuerpo está puesto a tierra.
- **Mantenga las máquinas alejadas de la lluvia y la humedad.** Si penetra agua en una máquina, aumenta el riesgo de sufrir una descarga eléctrica.
- **No use el cable de conexión para fines ajenos, para llevar o colgar la máquina, o para sacar el enchufe de la toma de co-**

riente tirando de este. Mantenga el cable de conexión alejado del calor, aceite, bordes afilados o piezas móviles. El peligro de descargas eléctricas aumenta si los cables de conexión están dañados o enrollados.

- **Cuando trabaje con una máquina al aire libre, utilice únicamente alargadores que también sean adecuados para el exterior.** El uso de un alargador adecuado para el exterior reduce el peligro de descargas eléctricas.
- **Si el funcionamiento de la máquina en un entorno húmedo es inevitable, utilice un interruptor diferencial.** El uso de este interruptor diferencial evita el riesgo de una descarga eléctrica.

3.1.3 Seguridad de personas

- **Esté atento, preste atención a lo que hace y proceda con sentido común cuando trabaje con una máquina. No utilice ninguna máquina si siente cansancio o si se encuentra bajo el efecto de drogas, alcohol o medicamentos.** Un momento de descuido mientras se utiliza la máquina puede provocar lesiones graves.
- **Utilice equipo de protección personal y siempre gafas de protección.** El uso de equipos de protección individual, como mascarilla contra el polvo, zapatos de seguridad antideslizantes, casco de protección o protección para los oídos, según el tipo y aplicación de la máquina, reduce el riesgo de lesiones.
- **Evite una puesta en funcionamiento involuntaria. Asegúrese de que la máquina está desconectada antes de enchufarla a la red eléctrica y/o conectar la batería, agarrarla o transportarla.** Si al transportar la máquina tiene el dedo en el interruptor o si la máquina se encuentra encendida y conectada a la alimentación de corriente, esto puede provocar accidentes.
- **Retire las herramientas de ajuste o las llaves inglesas antes de encender la máquina.** Una herramienta o llave que se encuentre en una parte giratoria de la máquina puede provocar lesiones.
- **Procure mantener una postura normal. Mantenga una postura firme y el equilibrio en todo momento.** De este modo podrá controlar mejor la máquina en situaciones inesperadas.
- **Utilice la ropa adecuada. No utilice ropa holgada ni joyas. Mantenga el pelo y la ropa alejados de las piezas móviles.** La ropa

suelta, las joyas o el pelo largo pueden engancharse en las piezas móviles.

- **Si se pueden montar dispositivos de aspiración y de recogida de polvo, se deben conectar y utilizar correctamente.** El uso de un dispositivo aspirador de polvo puede reducir los riesgos relacionados con el polvo.
- **No se deje llevar por un falso sentido de seguridad ni pase por alto las normas de seguridad para máquinas, aunque esté familiarizado/a con la máquina después de un uso reiterado.** Un descuido en el manejo puede provocar lesiones graves en cuestión de fracciones de segundo.

3.1.4 Uso y manejo de la máquina eléctrica

- **No sobrecargue la máquina. Utilice para su trabajo la máquina específica para ello.** Con la máquina adecuada trabajará mejor y con mayor seguridad en un rango de potencia determinado.
- **No utilice ninguna máquina cuyo interruptor esté defectuoso.** Una máquina que no se puede encender o apagar es peligrosa y se debe reparar.
- **Extraiga el enchufe de la toma de corriente y/o retire la batería desmontable antes de realizar cualquier ajuste en el aparato, cambiar cualquier pieza de la herramienta de aplicación o guardar la máquina.** Estas medidas de precaución evitan el arranque accidental de la máquina.
- **Guarde las máquinas que no se utilicen fuera del alcance de los niños. No permita que nadie utilice la máquina a menos que esté familiarizado/a con ella o que se haya leído las presentes instrucciones.** Las máquinas son peligrosas si son utilizadas por personas que carecen de experiencia.
- **Conserve con esmero las máquinas y la herramienta de aplicación. Controle si las piezas móviles funcionan perfectamente o no se atascan, si hay piezas rotas o dañadas que puedan perjudicar el funcionamiento de la máquina. Encargue la reparación de las piezas dañadas antes de utilizar la máquina.** Muchos accidentes se deben a un mantenimiento mal realizado de las máquinas.
- **Mantenga las herramientas de corte afiladas y limpias.** Las herramientas de corte cuidadosamente conservadas con bordes de corte afilados se atascan menos y son más fáciles de controlar.

- **Utilice la máquina, la herramienta de aplicación, las herramientas de aplicación, etc. conforme a las presentes instrucciones. Tenga en cuenta las condiciones del trabajo y las actividades a realizar.** El uso de las máquinas para otras aplicaciones distintas a las previstas puede provocar situaciones peligrosas.
- **Mantenga los mangos y empuñaduras secos, limpios y sin restos de aceite ni grasa.** Los mangos y empuñaduras resbaladizos no permiten manejar ni controlar la máquina de forma segura en situaciones imprevistas.

3.1.5 Uso y manejo de la máquina de alimentación por baterías

- **Cargue la batería únicamente con cargadores recomendados por el fabricante.** Existe peligro de incendio si se cargan baterías en un cargador que es apropiado para otro tipo de baterías.
- **Utilice únicamente las baterías previstas para ello en las máquinas.** El uso de otras baterías puede provocar lesiones y peligro de incendios.
- **Mantenga la batería que no utilice lejos de clips, monedas, llaves, clavos, tornillos u otros objetos metálicos, que puedan provocar un puenteo entre los contactos.** Un cortocircuito entre los contactos de la batería puede provocar quemaduras o incendios.
- **Si se utiliza de forma incorrecta, puede salirse el líquido de la batería. Evite el contacto con el mismo. En caso de contacto accidental, lávese con agua. Si el líquido entra en contacto con los ojos, acuda al médico.** El líquido que sale de la batería puede provocar irritaciones cutáneas o quemaduras.
- **No utilice baterías dañadas o modificadas.** Las baterías dañadas o alteradas pueden comportarse de forma imprevisible y provocar incendios, explosiones o peligro de lesiones.
- **No exponga la batería al fuego ni a altas temperaturas.** El fuego o las temperaturas superiores a 130 °C pueden causar una explosión.
- **Siga todas las indicaciones para la carga y nunca cargue la batería o la máquina con alimentación por batería fuera del rango de temperatura especificado en el manual de instrucciones.** Una carga incorrecta o fuera del rango de temperaturas permitido puede destruir la batería y aumentar el riesgo de incendio.

3.1.6 Servicio técnico

- **Solamente el personal cualificado puede reparar su máquina, y solo con piezas de repuesto originales.** De este modo se garantiza que se mantiene la seguridad de la máquina.
- **Nunca realice trabajos de mantenimiento a baterías dañadas.** El mantenimiento completo de baterías solamente debe realizarlo el fabricante o centros de atención al cliente autorizados.

3.2 Instrucciones de seguridad para la podadora de altura

- Una persona sin experiencia solamente puede operar el aparato si ha sido debidamente instruida y formada.
- Las prescripciones nacionales y/o regionales pueden limitar el uso del aparato a determinadas horas del día.
- **Preste siempre atención a que ninguna parte del cuerpo se acerque a la zona de la cadena de sierra. No retire el material cortado ni sujete el material que se va a cortar si la cadena de sierra está en movimiento. Únicamente puede retirar el material atascado cuando el aparato esté apagado.** Un momento de descuido durante el manejo de la podadora de altura puede causar graves lesiones.
- **Siga todas las indicaciones cuando vaya a retirar acumulaciones de material de la podadora de altura, a almacenarla o a realizar trabajos de mantenimiento. Cerciórese de que el interruptor está apagado y que la batería se ha retirado.** Una puesta en funcionamiento inesperada de la podadora de altura al retirar acumulaciones de material o durante los trabajos de mantenimiento puede provocar lesiones graves.
- **Reduzca el peligro de una descarga eléctrica mortal evitando utilizar la podadora de altura en las proximidades de cables eléctricos.** El contacto con cables eléctricos o el uso en las proximidades de estos puede provocar lesiones graves o descargas eléctricas mortales.
- **Sujete la podadora de altura por las superficies de agarre aisladas, ya que la cadena de sierra puede entrar en contacto con cables eléctricos ocultos.** El contacto de la cadena de sierra con un cable sometido a tensión puede poner bajo tensión las piezas metálicas y provocar una descarga eléctrica.

- **Maneje la podadora de altura siempre con ambas manos.** Sujete la podadora de altura con ambas manos para evitar perder el control.
- **Utilice protección ocular. Se recomienda utilizar el resto del equipamiento de protección para los oídos, la cabeza, las manos, las piernas y los pies.** La ropa de protección adecuada reduce el peligro de lesiones causadas por las virutas de material que salen volando y por el contacto fortuito con la cadena de sierra.
- **A la hora de realizar trabajos en altura con la podadora en altura utilice protección para la cabeza.** La caída de fragmentos de material puede provocar lesiones graves.
- **No utilice la podadora de altura cuando se encuentre subido a un árbol, una escalera, un tejado o sobre una superficie inestable.** Si el aparato se opera en esas condiciones existe peligro grave de lesiones.
- **Procure siempre adoptar una posición firme y solo utilice la podadora de altura si se encuentra sobre un terreno firme, seguro y llano.** Un suelo resbaladizo o unas superficies inestables pueden provocar la pérdida del equilibrio o la pérdida del control de la podadora de altura.
- **A la hora de serrar una rama que se encuentra sometida a tensión, debe contar con que esta vuelva a su posición con un movimiento elástico.** Cuando se libera la tensión en las fibras de madera, la rama sometida a tensión puede alcanzar al usuario y/o hacerle perder el control de la podadora de altura.
- **Preste mucha atención cuando se cortan matas y arbustos jóvenes.** Los materiales finos pueden engancharse en la cadena de sierra y proyectarse en su dirección y/o causar que pierda el equilibrio.
- **Transporte la podadora de altura siempre por el mango y únicamente cuando la cadena de sierra ya no esté en movimiento. Durante el transporte o el almacenamiento de la podadora de altura, la cubierta protectora debe estar colocada sobre la guía.** Un manejo adecuado de la podadora de altura evita el riesgo de sufrir lesiones debido a la cadena de sierra.
- **Aténgase a las instrucciones relativas a la lubricación, a la tensión de la cadena y al recambio de la guía y la cadena.** Una cadena tensada o lubricada de forma inadecuada

puede romperse o bien aumentar el riesgo de un latigazo.

- **Corte sólo leña. No utilice la podadora de altura para trabajos para los que no es adecuada. Por ejemplo: No use la podadora de altura para cortar materiales metálicos, materiales plásticos, materiales de mampostería, materiales de construcción o materiales que no sean de madera.** El uso de la podadora de altura para trabajos no conformes al uso previsto puede provocar situaciones peligrosas.
- **La podadora de altura no es adecuada para talar árboles.** El uso de la podadora de altura para trabajos no conformes al uso previsto puede provocar lesiones graves al usuario o a otras personas.

3.3 Exposición a vibraciones

■ Peligro por vibración

El valor real de las emisiones de vibración durante la utilización del aparato puede diferir del valor especificado por el fabricante.

Antes y durante el uso tenga en cuenta los siguientes factores de influencia:

- ¿El aparato se utiliza conforme al uso previsto?
- ¿El material se corta o se trabaja de una manera adecuada?
- ¿El aparato se encuentra en un estado de uso correcto?
- ¿La herramienta de corte está debidamente afilada y se ha colocado la herramienta de corte adecuada?
- ¿Se han montado las asas de sujeción y, en caso necesario, las asas antivibración opcionales, y están firmemente unidas al aparato?
- Opere el aparato únicamente con el número de revoluciones del motor necesario para llevar a cabo el trabajo en cuestión. Evite el número de revoluciones máximo para reducir el ruido y las vibraciones.
- Si se usa de manera indebida o se lleva a cabo un mal mantenimiento puede aumentar el ruido y las vibraciones del aparato, perjudicando la salud. En ese caso, apague inmediatamente el aparato y llévelo a reparar a un taller del servicio técnico autorizado.
- El grado de exposición a vibraciones depende del trabajo que se realiza y de cómo se utiliza el aparato. Tenga esto en cuenta y haga las pausas necesarias durante el trabajo. Esto re-

ducirá notablemente la exposición a vibraciones durante todo el periodo de trabajo.

- El uso prolongado del aparato expone al usuario a vibraciones que podrían causarle problemas de circulación ("dedos blancos"). Para evitar este riesgo lleve guantes y mantenga las manos calientes. En caso de que se detecte cualquier síntoma de "dedos blancos" acuda inmediatamente a un médico. Entre estos síntomas están: adormecimiento, pérdida de sensibilidad, cosquilleo, picor, dolor, fuerza debilitada, cambio de color o del estado de la piel. Normalmente, estos síntomas afectan a los dedos, las manos o el pulso. El peligro aumenta con las bajas temperaturas.
- Realice descansos largos durante su jornada laboral para que pueda recuperarse del ruido y las vibraciones. A la hora de trabajar con equipos que producen fuertes vibraciones organícese el trabajo repartido en varios días.
- Si observa una sensación desagradable o alteraciones en el color de la piel de las manos mientras usa el aparato, interrumpa el trabajo inmediatamente. Haga pausas con duración suficiente. Si no hace suficientes pausas, podría llegar a sufrir el síndrome de vibración mano-brazo.
- Minimice el riesgo de exposición a vibraciones. Cuide el aparato siguiendo las instrucciones del manual.
- Si utiliza el aparato con frecuencia, póngase en contacto con su distribuidor especializado para adquirir accesorios antivibración (p. ej. empuñaduras).
- Evite trabajar con el aparato a temperaturas inferiores a 10 °C. Determine en un plan de trabajo de qué forma puede reducir las vibraciones.

3.4 Exposición al ruido

Es inevitable un determinado grado de exposición al ruido con este aparato. Efectúe los trabajos con mayor nivel de ruido a horas en que esté permitido y sea adecuado. Respete el horario de descanso y limite el trabajo a la duración necesaria. Una protección adecuada para los oídos es necesaria para protegerse usted mismo y otras personas cercanas.

3.5 Instrucciones de seguridad de la batería y el cargador

- Antes de la carga retire las baterías del aparato.

- No coloque en el aparato diferentes tipos de baterías o baterías nuevas y usadas juntas.
- Coloque las baterías en el aparato con la polaridad correcta.
- Retire las baterías del aparato si va a guardarlo durante un periodo de tiempo prolongado.
- No cortocircuite los terminales de conexión del aparato ni de la batería.

Manuales de instrucciones

Seguir las instrucciones de seguridad de la batería y del cargador en los manuales de instrucciones separados.

Véase:

- Manual de instrucciones 443130: Baterías
- Manual de instrucciones 443131: Cargadores

3.6 Indicaciones de seguridad para el manejo

- Al podar ramas, levante la podadora de altura hasta un ángulo de 60° como máximo. Un ángulo mayor le situaría forzosamente en la zona en la que caen las ramas cortadas. Manténgase siempre fuera de esta zona.
- Planifique con antelación una vía de escape en caso de que caigan ramas. Este camino debe estar libre de obstáculos, como p. ej. ramas podadas o zonas resbaladizas que puedan obstaculizar el escape.
- Mantenga una distancia de seguridad con respecto a personas, animales, objetos o edificios que sea aproximadamente 2,5 veces la longitud de la rama que se corta. Si esto no fuese posible, corte la rama a trozos.
- No intente serrar una rama cuyo diámetro sea mayor que la longitud de la espada.
- Evite que los objetos o ramas que se muevan queden enganchados en la cadena de sierra. En tal caso desconecte inmediatamente la podadora de altura.
- Retire la batería del aparato básico y coloque la cubierta de seguridad en la cadena de sierra en estos casos:
 - Realizar trabajos de revisión, ajuste y limpieza
 - Trabajos en la guía y la cadena de sierra
 - Guardar el aparato
 - Transporte
 - Almacenamiento
 - Realizar trabajos de mantenimiento y reparación
 - Situaciones de peligro

- Mantenga una distancia mínima de 10 m con respecto a cables eléctricos aéreos.

4 MONTAJE

⚠ ¡ADVERTENCIA! Peligro debido a un montaje incompleto. Si se pone en marcha un aparato que no está completamente montado pueden producirse lesiones graves.

- Operar el aparato solo cuando esté montado completamente.
- Cuando el aparato esté completamente montado, colocar la batería.

⚠ ¡PRECAUCIÓN! Peligro de lesiones por cortes. Los bordes afilados de la cadena de sierra pueden causar cortes durante el montaje.

- Retire la batería antes del montaje.
- Utilice guantes de seguridad para montar la cadena de sierra y la guía.

4.1 Acoplar/desmontar el cabezal de sierra (02)

Acoplar el cabezal de sierra

1. Alinee entre sí el acoplamiento insertable (02/1) del cabezal de sierra y el mango telescópico (02/2) de tal manera que las flechas grabadas queden enfrente una de otra.
2. Inserte el acoplamiento insertable y el mango telescópico, una pieza dentro de la otra, hasta el tope (02/a).
3. Deslice el casquillo de bloqueo (02/3) hasta el tope sobre la unión insertable (02/b).
4. Gire el casquillo de bloqueo en la dirección del candado cerrado (02/c).

Desmontar el cabezal de sierra

1. Gire el casquillo de bloqueo en la dirección del candado abierto.
2. Extraiga el cabezal de sierra.

5 PUESTA EN FUNCIONAMIENTO

⚠ ¡PELIGRO! Peligro mortal y peligro de lesiones muy graves. El desconocimiento de las instrucciones de seguridad y de uso puede provocar lesiones muy graves e incluso la muerte.

- Lea y respete todas las indicaciones de seguridad e instrucciones de manejo de este manual de instrucciones, así como de los manuales de instrucciones a los que se hace referencia, antes de utilizar la podadora de altura.

⚠ ¡ADVERTENCIA! Peligro de lesiones debido a componentes dañados. Los componentes dañados de la podadora de altura pueden provocar lesiones graves.

- Antes de cada uso compruebe si la podadora de altura está completa y no presenta componentes dañados ni desgastados. Los dispositivos de protección y seguridad deben funcionar correctamente.
- Compruebe el aparato en especial si se ha dejado caer o ha recibido un golpe fuerte.

5.1 Rellenado con aceite de cadena de sierra (03)

El aparato se suministra sin aceite para cadenas.

⚠ ¡ATENCIÓN! Peligro de daños en el aparato. El uso del aparato sin aceite de cadena causa daños en la cadena de sierra y la guía.

- Nunca utilice el aparato sin aceite para cadenas.
- Antes de comenzar los trabajos rellene el depósito de aceite. Compruebe el nivel de aceite durante los trabajos.
- Como mínimo antes de comenzar a trabajar, compruebe que funciona la lubricación de la cadena.

La óptima lubricación de la cadena determina la vida útil y el rendimiento de corte de la cadena. Durante el funcionamiento del aparato, la cadena se lubrica con aceite automáticamente.

⚠ ¡ATENCIÓN! Peligro de lesiones auditivas.

Utilizar aceite usado para lubricar la cadena produce un desgaste prematuro de la guía y de la cadena de la sierra debido a la fricción de los elementos metálicos que contiene. Además, se perderá la garantía del fabricante.

- Nunca utilice aceite usado, utilice únicamente aceite para cadenas de sierra biodegradable.

⚠ ¡ATENCIÓN! Peligro de daños al medio ambiente. Utilizar aceite mineral para lubricar la cadena produce daños graves al medio ambiente.

- Nunca utilice aceite mineral, utilice únicamente aceite para cadenas de sierra biodegradable.

Cada vez que comience a trabajar y después de cada cambio de batería, compruebe el nivel de

aceite para cadenas y rellénelo en caso necesario:

1. Compruebe el nivel de aceite en la mirilla (03/1) del depósito de aceite. Siempre debe haber aceite visible. No deben superarse los niveles mínimo y máximo.
2. Coloque la podadora de altura horizontalmente sobre una superficie firme y sujétela.
3. Limpie el aparato por la zona del tapón del depósito de aceite (03/2).
4. Desenrosque el tapón del depósito de aceite.

i NOTA

- Utilice un embudo para facilitar el llenado del depósito.
 - No debe penetrar ningún tipo de suciedad en el depósito.
5. Rellene el depósito con aceite biodegradable para cadenas. Controle al mismo tiempo el nivel de aceite en la mirilla del depósito. Evite que el depósito rebose.
 6. Vuelva a enroscar el tapón del depósito de aceite.

5.2 Cargar la batería

Respete el rango de temperatura para la operación de carga; véanse los datos técnicos.

i NOTA

Para obtener información detallada, tenga en cuenta los manuales de instrucciones individuales de la batería y el cargador:

- Manual de instrucciones 443130: Baterías
- Manual de instrucciones 443131: Cargadores

5.3 Insertar y sacar la batería (04, 05)

¡ATENCIÓN! Peligro de daños de la batería. Si se deja la batería dentro del aparato después de utilizarlo, la batería podría resultar dañada.

- Justo después de utilizar el aparato, sacar la batería y guardarla en un lugar protegido de heladas.
- Introducir la batería en el aparato justo antes de comenzar a trabajar.

Colocación de la batería (04)

1. Deslice la batería (04/1) en el soporte de la batería (04/2) del aparato básico hasta que encaje (04/a).

Sacar la batería (05)

1. Pulse el botón de desbloqueo (05/1) de la batería (05/2) y manténgalo pulsado.
2. Saque la batería (05/a).

6 FUNCIONAMIENTO

6.1 Comprobación del estado de carga de la batería

El indicador del estado de carga (01/6) se encuentra en la parte superior del aparato básico.

Está compuesto por tres segmentos. Los segmentos se iluminan o parpadean en función del estado de carga.

Segmento	Estado de carga
Los 3 segmentos están iluminados:	Batería totalmente cargada.
Hay 2 segmentos iluminados:	2/3 de batería cargada.
Hay 1 segmento iluminado:	1/3 de batería cargada.
Hay 1 segmento que parpadea:	La batería está casi agotada. El aparato se desconectará en breve.

6.2 Comprobación del aceite para cadenas

- Controle si hay suficiente aceite para motosierra en el depósito:
 - antes de empezar cualquier trabajo
 - durante el trabajo
 - como muy tarde cada vez que cambie la batería
- Rellene aceite para cadenas de sierra cuando el nivel sea bajo.

Procedimiento véase *capítulo 5.1 "Rellenado con aceite de cadena de sierra (03)", página 82.*

6.3 Prolongación/acortamiento del mango telescópico (06)

El mango telescópico (06/2) se puede regular sin escalonamientos. Esto permite adaptar la longitud necesaria según el trabajo.

1. Gire el casquillo de bloqueo (06/1) en la dirección del candado abierto hasta que el apriete se haya liberado (06/a).
2. Desplace el mango telescópico hasta ajustar la longitud deseada (06/b).
3. Apriete el casquillo de bloqueo.

6.4 Girar el cabezal de sierra (07)

El cabezal de sierra giratorio permite adoptar una postura de trabajo cómoda y segura para cortar.

1. Presione el pulsador (07/1) a ambos lados del cabezal de sierra.

2. Gire el cabezal de sierra hasta la posición deseada (07/a).
3. Suelte el pulsador. El cabezal de sierra se enclava en la posición seleccionada.

6.5 Conectar y desconectar el aparato (08)

Conexión del aparato

1. Ponga el aparato en posición de trabajo.
2. Pulse el botón de desbloqueo (08/1) del aparato básico y manténgalo pulsado.
3. Pulse el interruptor de encendido/apagado (08/2) y manténgalo pulsado.
4. Suelte el botón de desbloqueo. No es necesario mantener pulsado el botón de desbloqueo después de arrancar el aparato. Este botón de desbloqueo está diseñado para impedir el arranque accidental de la sierra.

Desconexión del aparato

1. Suelte el interruptor de encendido/apagado.
2. En caso necesario extraiga la batería para evitar una reconexión accidental: véase *capítulo 5.3 "Insertar y sacar la batería (04, 05)", página 83*.

7 PROCESO Y TÉCNICA DE TRABAJO (09 - 14)

⚠ ¡ADVERTENCIA! Incremento del peligro de caída. Existe un riesgo de caída considerable si el trabajo se lleva a cabo desde una posición elevada (por ejemplo, una escalera).

- Trabaje con el aparato siempre desde el suelo y procure adoptar una postura segura.
- Siga las indicaciones de seguridad.
- Al podar ramas, levante la podadora de altura (09/1) hasta un ángulo de 60° (09/2) como máximo.
- Sitúese de forma que pueda cortar formando un ángulo de 90° con respecto a la rama (10/a).
- Corte las ramas gruesas por secciones (11/1) para poder controlar mejor el espacio de rotura.
- Nunca sierre el cuello en la base de la rama, a fin de facilitar su cicatrización y evitar que se pudra (12).
- Con la garra para árboles (13/1), presione (13/a) la podadora de altura contra la rama (13/2) para estabilizar la rama.
- Haga un corte (14/a) en la parte inferior de la rama para reducir la tensión antes de serrar

la rama (14/b). Así se evita arrancar la corteza y provocar al árbol heridas difíciles de curar. Este corte no debería ser más profundo que 1/3 del grosor de la rama para evitar que la podadora de altura quede atascada.

- Retire la podadora de altura de la rama siempre con la cadena en rotación para evitar que se atasque.

8 MANTENIMIENTO Y LIMPIEZA

⚠ ¡ADVERTENCIA! Peligro de lesiones por cortes. Peligro de lesiones por cortes al tocar partes afiladas y en movimiento del aparato, así como las herramientas de corte.

- Desconecte siempre el aparato antes de efectuar trabajos de mantenimiento, conservación o limpieza. Retire la batería.
- Utilice siempre guantes de seguridad cuando realice trabajos de mantenimiento, conservación y limpieza.

Sólo el personal especializado cualificado puede llevar a cabo las reparaciones utilizando exclusivamente piezas de repuesto originales.

- Tras cada uso compruebe el aparato para detectar el desgaste y, en caso necesario, sustituya los componentes dañados.
- No exponga el aparato a la humedad. Limpie las piezas de plástico con un paño y no utilice para ello ningún detergente ni disolvente.
- Limpie las ranuras de aire de refrigeración cuando estén sucias.
- No rocíe el aparato con agua ni utilice ningún limpiador a presión.

8.1 Comprobar la lubricación de la cadena de sierra

⚠ ¡ATENCIÓN! Peligro de daños en el aparato. El contacto con el suelo provoca inevitablemente que se atasque la cadena.

- No toque el suelo con la cadena y mantenga una distancia de seguridad de 20 cm.
1. Encienda el aparato.
 2. Mantenga la punta de la guía apuntando hacia un cartón o papel en el suelo.
 - Si la mancha de aceite se va haciendo cada vez mayor, significa que el sistema de lubricación de la cadena funciona correctamente.
 - Si no puede verse ninguna mancha de aceite a pesar de que el depósito esté lleno: Limpie el orificio de entrada de

aceite en el aparato y la ranura de la guía.

Si esto no diese resultado, póngase en contacto con nuestro servicio de atención al cliente.

8.2 Controlar la tensión de la cadena de sierra

⚠ ¡PRECAUCIÓN! Peligro de lesiones por la cadena de sierra. Los bordes cortantes de la cadena están muy afilados, por lo que pueden producirse cortes al manipular la cadena. Antes de cualquier trabajo con la cadena de sierra tenga en cuenta lo siguiente:

- Desconecte el aparato y retire la batería.
- Utilice guantes de seguridad.

Controle regularmente la tensión de la cadena ya que las cadenas de sierra nuevas se alargan.

1. Tire ligeramente de la cadena con la mano y controle lo siguiente:
 - En frío: La cadena estará correctamente tensada cuando se pueda levantar unos 3 - 4 mm por el centro de la guía y se pueda tirar de ella fácilmente con la mano. La cadena se alarga y se tuerce con la temperatura de servicio.
 - Los eslabones de accionamiento de la cadena no deben salirse de la ranura en la parte inferior de la guía; de lo contrario la cadena podría saltar.
2. Si es necesario, vuelva a tensar la cadena (véase capítulo 8.3 "Tensado y destensado de la cadena de sierra (15)", página 85).

8.3 Tensado y destensado de la cadena de sierra (15)

1. Tense la cadena con el destornillador Allen:
 - Tensado de la cadena de sierra: Gire el tornillo tensor de la cadena (15/1) en sentido horario (15/a).
 - Destensado de la cadena de sierra: Gire el tornillo tensor de la cadena en sentido antihorario (15/b).
2. Compruebe la tensión de la cadena (véase capítulo 8.2 "Controlar la tensión de la cadena de sierra", página 85). En caso necesario, repita el paso anterior.

8.4 Sustituir la guía y la cadena de sierra (16 – 20)

Si la potencia de corte disminuye, la cadena de sierra y posiblemente también la guía deben sustituirse. La guía debe sustituirse si se detectan

signos claros de desgaste en la ranura de guía para la cadena de sierra.

Únicamente pueden utilizarse piezas de repuesto originales del fabricante (consulte los datos técnicos).

⚠ ¡PRECAUCIÓN! Peligro de lesiones por la cadena de sierra. Los bordes cortantes de la cadena están muy afilados, por lo que pueden producirse cortes al manipular la cadena. Antes de cualquier trabajo con la cadena de sierra tenga en cuenta lo siguiente:

- Desconecte el aparato y retire la batería.
- Utilice guantes de seguridad.

Desmontar la cadena de sierra y la guía

1. Desatornille los tornillos Allen (16/1) con el destornillador Allen.
2. Desmonte la pieza intermedia (16/2) y la cubierta de rueda de cadena (16/3).
3. Desmonte la cadena de sierra (16/4) y la guía (16/5).
4. Suelte la cadena de sierra de la guía.

Limpieza

1. Limpie las virutas de corte y los depósitos de aceite de todos los componentes desmontados.
2. Limpie todos los componentes expuestos del cabezal de sierra, en especial la rueda de cadena y el orificio de entrada de aceite.

Montaje de la cadena de sierra y la guía

1. Gire el tornillo tensor de cadena (17/1) con el destornillador Allen hasta que el perno tensor de cadena (17/2) se encuentre en el extremo trasero de la rosca (17/a), véase capítulo 8.3 "Tensado y destensado de la cadena de sierra (15)", página 85.
2. Colocar la cadena de sierra sobre la guía:
 - Alinee (18/a) los dientes de corte (18/1) de la cadena (18/2), que deben quedar por la parte superior de la guía, hacia la punta de la guía (18/3).
Nota: ¡Asegúrese de que la cadena está correctamente montada!
 - Introduzca la cadena en la ranura (18/4) de la guía y colóquela completamente alrededor de la guía.
3. Colocación de la guía con la cadena completamente montada en la caja abierta:
 - Coloque la cadena (19/1) alrededor de la rueda de la cadena (19/2).

- Alinee la guía (19/3) de forma que el perno de guía (19/4) se introduzca en el orificio alargado de la guía.
 - Alinee la guía de forma que el perno tensor de cadena (19/5) se introduzca en el orificio tensor de cadena.
 - Alinee la cadena de forma que quede en la ranura de la guía y en contacto con la rueda motriz de la cadena.
4. Cerrar la carcasa:
- Coloque la cubierta de rueda de cadena (20/1) y la pieza intermedia (20/2).
 - Inserte los tornillos Allen (20/3) y apriéte-los.

5. Tense la cadena de sierra (véase *capítulo 8.3 "Tensado y destensado de la cadena de sierra (15)", página 85*).

9 AYUDA EN CASO DE AVERÍA

⚠ ¡PRECAUCIÓN! Peligro de lesiones. Las partes del aparato afiladas y en movimiento pueden producir lesiones.

- Lleve siempre guantes protectores cuando realice trabajos de mantenimiento, conservación y limpieza.

i NOTA En caso de averías que no figuren en esta tabla o no pueda solucionar usted mismo, póngase en contacto con nuestro servicio de atención al cliente.

Problema	Causa	Solución
El motor no funciona.	La batería está agotada.	Cargue la batería.
	Falta la batería o no está colocada correctamente.	Coloque la batería correctamente.
	No hay alimentación de corriente.	1. Retire la batería. 2. Limpie los contactos. 3. Vuelva a colocar la batería.
El motor funciona con interrupciones.	El interruptor de encendido/apagado está defectuoso.	acuda al servicio técnico del fabricante.
La guía y la cadena se calientan. Formación de humo.	La cadena está demasiado tensa.	Compruebe la tensión de la cadena. Vuelva a tensar la cadena de sierra.
	El depósito de aceite está vacío.	Rellene el depósito de aceite para cadenas.
	El orificio de entrada de aceite y/o la ranura de la guía están sucios.	Limpie el orificio de entrada de aceite y la ranura de la guía.
El motor se pone en marcha pero la cadena no se mueve.	La cadena está demasiado tensa.	Compruebe la tensión de la cadena. Vuelva a tensar la cadena de sierra.
	Fallo del aparato	acuda al servicio técnico del fabricante.
Se produce sólo polvo de madera en lugar de virutas. Es necesario hacer presión en la madera con la podadora.	La cadena no está afilada.	acuda al servicio técnico del fabricante.
El aparato vibra de forma anómala.	Fallo del aparato	acuda al servicio técnico del fabricante.

Problema	Causa	Solución
El tiempo de funcionamiento de la batería disminuye considerablemente.	La vida útil de la batería ha finalizado.	Sustituya la batería. Utilice sólo los accesorios originales del fabricante.
La batería no carga.	Los contactos de la batería están sucios.	acuda al servicio técnico del fabricante.
	La batería o el cargador están defectuosos.	Sustituya la batería o el cargador. Utilice sólo los accesorios originales del fabricante.
	La batería está demasiado caliente.	Deje enfriar la batería.

10 TRANSPORTE

Antes del transporte, tome las siguientes medidas:

1. Desconecte el aparato y extraiga la batería.
2. Coloque la protección de la cadena.
3. Desconecte el cabezal de sierra del aparato básico.
4. En vehículos: Asegure el cabezal de sierra para evitar vuelcos, daños y derrames del aceite de cadena.

Batería "B125 Li" (n.º art. 113896)

NOTA La energía nominal de la batería supera los 100 Wh. Por eso deben respetarse las siguientes instrucciones de transporte.

La batería de ion de litio incluida está sujeta a las disposiciones relativas al transporte de mercancías peligrosas aunque puede transportarse en condiciones más simples:

- Un usuario privado puede transportar la batería por carretera sin más, siempre y cuando el embalaje de esta esté condicionado para la venta al por menor y dicho transporte sea para fines privados.
- Los usuarios industriales que realicen el transporte en el contexto de su actividad principal (p. ej. entregas desde y hacia obras o exhibiciones) también pueden aplicar esta simplificación.

En los dos casos mencionados anteriormente deben tomarse precauciones obligatoriamente para evitar que se libere el contenido. En otros casos deberán respetarse obligatoriamente las disposiciones relativas al transporte de mercancías peligrosas. En caso de incumplimiento, se impondrán sanciones graves al emisor y, si procede, también al transportista.

Otras indicaciones sobre transporte y envío

- Transportar o enviar las baterías de iones de litio solo en perfecto estado.
- Para transportar la batería utilizar únicamente el cartón original o un cartón especial para mercancías peligrosas (no es necesario para baterías con una energía nominal inferior a 100 Wh).
- Cerrar con adhesivo los contactos de la batería abiertos para evitar un cortocircuito.
- Asegurar la batería frente a deslizamientos dentro del embalaje para evitar que la batería se dañe.
- Asegurarse de que la marcación y la documentación de envío sean correctas para el transporte y el envío (p. ej., por parte de la empresa de paquetería o expedición).
- Antes de realizar el transporte, infórmese sobre si el proveedor de servicios que usted ha elegido puede transportar el aparato y notifique su envío.

Recomendamos ponerse en contacto con un especialista en mercancías peligrosas para preparar el envío. También deberán respetarse otras posibles disposiciones nacionales.

11 ALMACENAMIENTO

11.1 Almacenamiento del aparato

- Después de cada uso, retire la batería del aparato.
- Limpie a fondo el aparato y, si existe, ponga las cubiertas protectoras.
- Guarde el aparato en un lugar seco y bajo llave, fuera del alcance de los niños.

Si no se ha utilizado el aparato durante más de 30 días, lleve a cabo las siguientes tareas:

- Vacíe el depósito de aceite para cadenas.

- Desmante la cadena de sierra y la guía, límpielos y rocíelos con aceite protector anticorrosión.

¡ATENCIÓN! Peligro de daños en el aparato. Un aceite para cadenas reseco o adherido puede causar daños en los componentes que se deben lubricar o en la bomba de aceite durante un almacenamiento prolongado.

- Extraiga el aceite para cadenas del aparato si no se va a utilizar durante un largo período de tiempo.

11.2 Guardar la batería y el cargador

NOTA Para encontrar información más detallada, consulte los manuales de instrucciones separados de la batería y del cargador.

12 ELIMINACIÓN DEL PRODUCTO

Indicaciones sobre la ley alemana de equipos eléctricos y electrónicos (ElektroG)



- Los aparatos eléctricos y electrónicos antiguos no pertenecen a la basura doméstica y deben eliminarse por separado.
- Las baterías o pilas gastadas que no sean fijas deben retirarse antes del aparato. La ley alemana de baterías rige su eliminación.
- El propietario o usuario de equipos eléctricos y electrónicos están obligados por ley a devolverlas tras su uso.
- El usuario final asume la responsable propia de borrar los datos personales del equipo antiguo que quiere eliminar.

El símbolo del contenedor tachado significa que los aparatos eléctricos y electrónicos no se pueden tirar a la basura doméstica.

Los aparatos eléctricos y electrónicos pueden depositarse en los siguientes puntos:

- Puntos de recogida y eliminación públicos (p. ej. recintos municipales)
- Puntos de venta de electrodomésticos (físicos y en línea) siempre que el comerciante esté obligado a recoger aparatos u ofrezca el servicio voluntariamente.

Estas afirmaciones solamente son válidas para aparatos que se instalen y se vendan en los países de la Unión Europea y que estén sujetos a la Directiva europea 2012/19/UE. En países fuera de la Unión Europea pueden estar vigentes unas disposiciones diferentes a ésta en materia de eli-

minación de aparatos eléctricos y electrónicos antiguos.

Indicaciones sobre la ley alemana de baterías (BattG)



- Las pilas y baterías gastadas no pertenecen a la basura doméstica sino que deben eliminarse por separado.
- Consulte el resto de indicaciones del manual de operación y montaje para extraer con seguridad las baterías o pilas del aparato electrónico y obtener información sobre el tipo y el sistema químico de las mismas.
- El propietario o usuario de pilas y baterías están obligados por ley a devolverlas tras su uso. La devolución se limita a la entrega de cantidades normales.

Las baterías gastadas pueden contener sustancias contaminantes y metales pesados que pueden perjudicar el medio ambiente y la salud. Reciclar las baterías gastadas y aprovechar sus recursos contribuye a proteger estos dos bienes tan preciados.

El símbolo del contenedor tachado significa que las baterías y las pilas no se puede tirar a la basura doméstica.

Si además del contenedor, debajo de este se encuentran los símbolos Hg, Cd o Pb significa lo siguiente:

- Hg: la batería contiene más de 0,0005% de mercurio
- Cd: la batería contiene más de 0,002% de cadmio
- Pb: la batería contiene más de 0,004% de plomo

Las pilas y las baterías pueden entregarse gratuitamente en los siguientes puntos:

- Puntos de recogida y eliminación públicos (p. ej. recintos municipales)
- Puntos de venta de pilas y baterías
- Puntos de recogida del sistema de recogida comunitario para baterías gastadas de aparatos
- Un punto de recogida del fabricante (en caso de que no sea miembro del sistema de recogida comunitario)

Estas afirmaciones solamente son válidas para las baterías y pilas que se instalen y se vendan en los países de la Unión Europea y que estén sujetas a la Directiva europea 2006/66/CE. En países que no pertenezcan a la Unión Europea

pueden estar vigentes otras disposiciones diferentes a esta en materia de eliminación de baterías y pilas.

13 DATOS TÉCNICOS

Datos técnicos: consulte la tabla de los datos técnicos al principio de este manual de instrucciones.

** Observaciones sobre los valores de emisión de vibraciones y de emisión sonora:*

- Los valores indicados de emisión de vibraciones y de emisión sonora se han medido conforme a un método de ensayo normalizado y pueden utilizarse para comparar una herramienta eléctrica con otra.
- Los valores indicados de emisión de vibraciones y de emisión sonora pueden utilizarse asimismo para una estimación inicial de la exposición (grado de exposición a las vibraciones).
- Los valores de emisión de vibraciones y de emisión sonora pueden diferir de los valores

indicados durante la utilización real de la herramienta eléctrica en función del modo de uso de la misma.

- *Respete las medidas de seguridad conforme al capítulo de seguridad. Intente reducir al máximo la exposición a las vibraciones. Algunas medidas para reducir la exposición a vibraciones son el uso de guantes mientras utiliza la herramienta y la limitación del tiempo de trabajo. Tenga en cuenta todas las fases del ciclo de servicio (por ejemplo, el tiempo durante el cual está desconectada la herramienta eléctrica y el tiempo durante el cual está conectada, pero funciona sin carga).*

14 SERVICIO DE ATENCIÓN AL CLIENTE/SERVICIO TÉCNICO

Para cuestiones acerca de la garantía, reparaciones o piezas de recambio, diríjase al punto de servicio técnico de AL-KO más cercano. Lo encontrará en la siguiente dirección electrónica: www.al-ko.com/service-contacts

15 GARANTÍA

Durante el periodo legal de la garantía, nos comprometemos, a nuestra elección, a reparar o sustituir el aparato en caso de defecto de fabricación o material. El periodo de la garantía depende de la legislación del país donde se compró el aparato.

Nuestra garantía solo tiene validez en los siguientes casos:

- Se ha seguido el manual de instrucciones
- Se manipula el aparato correctamente
- Se han utilizado piezas de repuesto originales

La garantía no tendrá validez en los siguientes casos:

- Intentos de reparación no autorizados
- Modificaciones técnicas sin autorización
- Un uso inadecuado

Quedan excluidos de la garantía:

- Los daños de pintura derivados del desgaste normal
- Las piezas de desgaste que están identificadas con el marco xxxxxx (x) en la ficha de piezas de repuesto

El plazo de garantía comienza con la compra por parte del primer comprador final. La fecha del comprobante de compra será determinante. Diríjase al comercio donde compró el aparato o al servicio de atención al cliente autorizado más cercano con esta declaración y el comprobante de compra original. De acuerdo con esta declaración, los derechos del comprador permanecen intactos frente al vendedor.

TRADUZIONE DEL MANUALE PER L'USO ORIGINALE**Sommario**

1 Istruzioni per l'uso	91	5 Messa in funzione	98
1.1 Simboli sulla copertina	91	5.1 Rifornimento dell'olio per la catena (03)	98
1.2 Descrizione dei simboli e parole segnaletiche	91	5.2 Caricare la batteria	99
2 Descrizione del prodotto	91	5.3 Inserimento e rimozione della batteria (04, 05)	99
2.1 Utilizzo conforme alla destinazione	91	6 Utilizzo	99
2.2 Possibile uso errato prevedibile	91	6.1 Verifica dello stato di carica della batteria	99
2.3 Altri rischi	92	6.2 Controllare l'olio per catena	99
2.4 Dispositivi di sicurezza e di protezione	92	6.3 Regolazione in lunghezza della barra telescopica (06)	99
2.4.1 Copertura di protezione della barra di guida	92	6.4 Orientamento della testina di taglio (07)	99
2.4.2 Pulsante di sblocco	92	6.5 Accensione e spegnimento dell'apparecchio (08)	99
2.5 Simboli sull'apparecchio	92	7 Comportamento e tecnica di lavoro (09 – 14)	100
2.5.1 Simboli di sicurezza	92	8 Manutenzione e cura	100
2.5.2 Indicazioni di utilizzo	92	8.1 Controllo della lubrificazione della catena tagliente	100
2.6 Panoramica del prodotto (01)	92	8.2 Controllo della tensione della catena tagliente	101
2.7 Dotazione	93	8.3 Regolazione della tensione della catena tagliente (15)	101
3 Indicazioni di sicurezza	93	8.4 Sostituzione di barra di guida e catena tagliente (16 – 20)	101
3.1 Indicazioni generali di sicurezza per macchine elettriche	93	9 Supporto in caso di anomalie	102
3.1.1 Sicurezza sul posto di lavoro	93	10 Trasporto	103
3.1.2 Sicurezza elettrica	93	11 Conservazione	103
3.1.3 Sicurezza di persone	94	11.1 Immagazzinaggio dell'apparecchio	103
3.1.4 Utilizzo e manipolazione della macchina elettrica	94	11.2 Immagazzinare la batteria e il caricabatteria	104
3.1.5 Utilizzo e manipolazione della macchina alimentata a batteria	95	12 Smaltimento	104
3.1.6 Service	95	13 Specifiche tecniche	104
3.2 Indicazioni di sicurezza per tagliarami	95	14 Servizio clienti/Assistenza	105
3.3 Carico delle vibrazioni	96	15 Garanzia	105
3.4 Inquinamento acustico	97		
3.5 Indicazioni di sicurezza su batteria e caricatore	97		
3.6 Indicazioni di sicurezza per l'uso	97		
4 Montaggio	97		
4.1 Montaggio e rimozione della testina di taglio (02)	98		

1 ISTRUZIONI PER L'USO

- Le istruzioni per l'uso originali sono quelle in tedesco. Tutte le altri varianti linguistiche sono traduzioni delle istruzioni per l'uso originali.
- Conservare le presenti istruzioni per l'uso per avere sempre a portata di mano, in caso di necessità, tutte le informazioni sull'apparecchio.
- Consegnare l'apparecchio ad altre persone solo insieme alle presenti istruzioni per l'uso.
- Attenersi alle indicazioni di sicurezza e alle avvertenze contenute nelle presenti istruzioni per l'uso.

1.1 Simboli sulla copertina

Simbolo	Significato
	Prima della messa in funzione, leggere attentamente queste istruzioni per l'uso. È il presupposto per lavorare in modo sicuro e per una gestione regolare.
	Istruzioni per l'uso
	Maneggiare con cura la batteria agli ioni di litio. In particolare, osservare le avvertenze su trasporto, stoccaggio e smaltimento delle presenti istruzioni per l'uso!

1.2 Descrizione dei simboli e parole segnaletiche

⚠ PERICOLO! Mostra una situazione pericolosa imminente che, se non viene evitata, ha come conseguenza la morte o una lesione grave.

⚠ ATTENZIONE! Mostra una situazione potenzialmente pericolosa che, se non viene evitata, potrebbe avere come conseguenza la morte o una lesione grave.

⚠ CAUTELA! Mostra una situazione potenzialmente pericolosa che, se non viene evitata, potrebbe avere come conseguenza una lesione leggera o di media gravità.

⚠ ATTENZIONE! Mostra una situazione che, se non viene evitata, potrebbe avere come conseguenza dei danni materiali.

i AVVISO Indicazioni speciali volte a migliorare la comprensione e l'uso.

2 DESCRIZIONE DEL PRODOTTO

Il tagliarami consente di sramare alberi e altri legnami stando a terra, in tutta comodità e sicurezza. Si evita così di dover lavorare da una scala o da un albero, con la fatica ed i rischi connessi.

L'apparecchio può essere utilizzato solo con le batterie agli ioni di litio e i caricabatterie indicati nei dati tecnici. Per ulteriori informazioni su batterie e caricabatterie vedere le istruzioni separate:

- Istruzioni per l'uso 443130: Batterie
- Istruzioni per l'uso 443131: Caricabatterie

ATTENZIONE! Pericolo di danni all'apparecchio e alla batteria. Se l'apparecchio viene utilizzato con batterie non idonee, l'apparecchio e le batterie potrebbero essere danneggiati.

- Utilizzare l'apparecchio soltanto con le batterie prescritte.

2.1 Utilizzo conforme alla destinazione

Il tagliarami è concepito per la sramatura da terra di alberi fissi e altri legnami. L'utente deve lavorare mantenendosi saldamente a contatto con il suolo.

È consentito l'uso solamente con olio per catena biodegradabile.

Un uso diverso o che va oltre quello descritto nelle presenti istruzioni è da considerarsi non conforme alla destinazione d'uso.

Questo apparecchio è concepito esclusivamente per l'uso in aree private. Ogni altro utilizzo e modifica o installazione verranno considerati estranei alla destinazione d'uso e avranno come conseguenza la decadenza della garanzia, oltre alla perdita della conformità e al rifiuto da parte del costruttore di qualsiasi responsabilità rispetto a danni all'utente o a terzi.

2.2 Possibile uso errato prevedibile

- Il tagliarami non deve essere utilizzato per tagliare interi alberi.
- Non segare rami posti direttamente o ad un angolo ridotto sopra l'utente o altre persone.
- Evitare di danneggiare le linee elettriche.
- Non utilizzare l'apparecchio stando in piedi su una scala.
- Non utilizzare olio usato od olio minerale.
- Non azionare l'apparecchio in ambienti a rischio di esplosione.

2.3 Altri rischi

Anche se l'apparecchio viene usato correttamente, non è possibile escludere alcuni rischi residui. Data la natura e la struttura dell'apparecchio, in funzione dell'uso possono sussistere i seguenti rischi potenziali:

- Il contatto con il segatura volante e polvere d'olio
- L'inalazione di particelle di segatura e polvere d'olio
- Lesioni a causa di parti della catena volanti
- Lesioni da taglio sulla catena

2.4 Dispositivi di sicurezza e di protezione

⚠ ATTENZIONE! Pericolo di lesioni gravi in caso di dispositivi di sicurezza e protezione manomessi. Il lavoro con il tagliarami con dispositivi di sicurezza e protezione manomessi comporta il rischio di lesioni gravi.

- Non mettere fuori uso i dispositivi di sicurezza e protezione!
- Lavorare con il tagliarami solo se tutti i dispositivi di sicurezza e protezione funzionano correttamente.

2.4.1 Copertura di protezione della barra di guida



Il coperchio di protezione deve essere inserito sulla barra e sulla catena prima del trasporto per evitare danni a persone e alle cose.

2.4.2 Pulsante di sblocco

Il pulsante di sblocco serve ad abilitare l'interruttore On/Off. In questo modo non si rischia di accendere involontariamente l'apparecchio semplicemente premendo l'interruttore On/Off.



2.5 Simboli sull'apparecchio

2.5.1 Simboli di sicurezza

Simbolo	Significato
	Maneggiare con estrema cautela!
	Non esporre l'apparecchio alla pioggia!

Simbolo	Significato
	Indossare un casco e una protezione per gli occhi!
	Indossare dei guanti di protezione!
	Indossare scarpe robuste!
	Prima di mettere in funzione leggere le istruzioni per l'uso!
	Mantenere una distanza di 10 m dalle linee elettriche!
	Rimuovere la batteria prima di procedere a operazioni di regolazione, pulizia o manutenzione.

2.5.2 Indicazioni di utilizzo

Simbolo	Significato
	Direzione della catena tagliente
	Serrare/allentare la barra telescopica

2.6 Panoramica del prodotto (01)

N.	Componente
1	Apparecchio base:

N.	Componente
2	■ Impugnatura inferiore
3	■ Impugnatura superiore
4	■ Manicotto di arresto
5	■ Batteria*
6	■ Indicatore di carica
7	■ Pulsante di sblocco
8	■ Interruttore On/Off
9	■ Barra telescopica
10	Testina di taglio, orientabile:
11	■ Giunto a innesto
12	■ Pulsante sul giunto girevole/a scatto (su entrambi i lati)
13	■ Finestra di ispezione del serbatoio dell'olio
14	■ Apertura di riempimento del serbatoio dell'olio
15	■ Barra di guida con catena tagliente
16	■ Copertura di protezione con chiave a brugola
17	■ Artiglio di arresto dell'albero
18	■ Coperchio del pignone
19	Istruzioni per l'uso
20	Caricabatterie*

* Non in dotazione, tuttavia disponibile con i seguenti codici articolo: vedere dati tecnici.

2.7 Dotazione

AVVISO La batteria e il caricabatteria non sono compresi in dotazione e pertanto devono essere acquistati separatamente.

La dotazione comprende gli articoli sotto elencati. Controllare se sono inclusi tutti gli articoli.

N.	Componente
1	Apparecchio base
2	Testina di taglio
3	Tracolla
4	Istruzioni per l'uso "Tagliarmi a batteria"

3 INDICAZIONI DI SICUREZZA

3.1 Indicazioni generali di sicurezza per macchine elettriche

ATTENZIONE! Leggere tutte le indicazioni di sicurezza, le istruzioni, le illustrazioni e i dati tecnici di cui è dotata questa macchina. Omissioni nel rispetto delle indicazioni seguenti possono causare folgorazione, incendio e/o gravi infortuni.

- **Conservare tutte le indicazioni di sicurezza e le istruzioni per futuro riferimento.**

Il termine utilizzato nelle indicazioni di sicurezza "Macchina" si riferisce a macchine elettriche collegate alla rete di alimentazione (con cavo di rete) o a macchine elettriche a batteria (senza cavo di rete).

3.1.1 Sicurezza sul posto di lavoro

- **Mantenere pulita e ben illuminata la propria zona di lavoro.** La mancanza di ordine o zone di lavoro non illuminate possono causare incidenti.
- **Non utilizzare la macchina elettrica in ambienti a rischio di esplosione in cui sono presenti liquidi, gas o polveri infiammabili.** Le macchine generano scintille che possono innescare la polvere o i vapori.
- **Durante l'uso tenere i bambini e le altre persone lontano dalla macchina.** In caso di distrazione si può perdere il controllo sulla macchina.

3.1.2 Sicurezza elettrica

- **Il connettore della macchina deve essere adatto alla presa. Il connettore non deve essere modificato in alcun modo. Non utilizzare un adattatore con macchine dotate di protezione di terra.** Connettori non modificati e prese adatte riducono il rischio di folgorazione.
- **Evitare il contatto del corpo con superfici collegate alla terra come tubi, riscaldamenti, fornelli o frigoriferi.** Quando il proprio corpo è collegato alla terra esiste un elevato rischio di folgorazione.
- **Tenere le macchine lontane da pioggia o umidità.** La penetrazione di acqua in una macchina aumenta il rischio di folgorazione.
- **Non utilizzare il cavo di alimentazione per portare la macchina, per appenderla oppure per sfilare il connettore dalla presa. Tenere il cavo lontano da calore, olio, spi-**

goli taglienti o parti mobili. Cavi di alimentazione danneggiati o annodati aumentano il rischio di folgorazione.

- **Quando si lavora all'aperto con una macchina utilizzare solo cavi di prolunga che siano adatti anche per uso esterno.** L'utilizzo di un cavo di prolunga adatto per l'esterno riduce il rischio di folgorazione.
- **Se l'utilizzo della macchina in ambiente umido non è evitabile, utilizzare un interruttore differenziale.** L'uso di un interruttore differenziale riduce il rischio di folgorazione.

3.1.3 Sicurezza di persone

- **Quando si lavora con una macchina si raccomanda di procedere con cautela, attenzione e giudizio. Non utilizzare macchine se si è stanchi o sotto l'influsso di droghe, alcol o medicinali.** Un momento di distrazione durante l'uso della macchina può avere come conseguenza infortuni gravi.
- **Indossare equipaggiamento di protezione personale e sempre degli occhiali protettivi.** Indossare un equipaggiamento protettivo personale, come maschera antipolvere, scarpe di sicurezza antiscivolo, caschetto o protezione per l'udito, a seconda dell'uso della macchina, riduce il rischio di lesioni.
- **Evitare la messa in funzione involontaria. Accertarsi che la macchina sia spenta prima di collegarla all'alimentazione elettrica e/o alla batteria, di imbracciarla o di trasportarla.** Se trasportando la macchina si tiene il dito sull'interruttore oppure si collega la macchina all'alimentazione di corrente possono verificarsi degli incidenti.
- **Prima di accendere la macchina rimuovere gli attrezzi di regolazione o la chiave inglese.** Un attrezzo o una chiave che si trovi in una parte rotante della macchina possono portare a infortuni.
- **Evitare una postura anomala. Assicurarsi una posizione stabile e mantenere l'equilibrio in qualsiasi momento.** In questo modo è possibile controllare meglio la macchina in situazioni inaspettate.
- **Indossare abiti adatti. Non indossare abiti ampi o gioielli. Tenere capelli e abiti lontano dalle parti in movimento.** Abiti larghi, gioielli o capelli lunghi possono rimanere catturati dalle parti in movimento.
- **Se possono essere montati dispositivi di aspirazione polveri e di raccolta, devono**

essere collegati e utilizzati correttamente. L'utilizzo di un aspiratore può ridurre i rischi dovuti alla polvere.

- **Non pensare di essere nel giusto e non ignorare le norme di sicurezza per le macchine, anche se avete familiarità con la macchina dopo molti usi.** Un'azione sconsigliata può portare a gravi lesioni in pochi secondi.

3.1.4 Utilizzo e manipolazione della macchina elettrica

- **Non sovraccaricare la macchina. Per lavorare utilizzare la macchina specificamente previsto.** Con la macchina giusta si lavora meglio e in modo più sicuro nel campo di prestazioni specificato.
- **Non utilizzare una macchina che abbia l'interruttore guasto.** Una macchina che non è più possibile accendere o spegnere è pericolosa e deve essere riparata.
- **Sfilare il connettore dalla presa e/o rimuovere la batteria prima di effettuare impostazioni della macchina, di sostituire accessori oppure di riporre la macchina.** Questa misura precauzionale previene l'avvio involontario della macchina.
- **Conservare le macchine non utilizzate fuori della portata dei bambini. Non consentire di usare la macchina a persone che non ne conoscono l'utilizzo o che non abbiano letto le istruzioni.** Le macchine sono pericolose se vengono utilizzate da persone inesperte.
- **Tenere con cura le macchine e gli accessori. Controllare se le parti mobili funzionano correttamente e non si bloccano, se ci sono parti rotte o danneggiate che compromettono il funzionamento della macchina. Prima di utilizzare la macchina far riparare le parti danneggiate.** Molti incidenti hanno la propria causa in macchine sottoposte a una scarsa manutenzione.
- **Mantenere i taglienti affilati e puliti.** Attrezzi di taglio sottoposti a una cura meticolosa con bordi taglienti affilati si inceppano meno e sono più facili da guidare.
- **Utilizzare la macchina, accessori ecc. in base a queste istruzioni. Nel far questo tenere in considerazione le condizioni di lavoro e l'attività da svolgere.** L'uso di macchine per scopi diversi dalle applicazioni previste può portare a situazioni pericolose.

- **Mantenere asciutte, pulite ed esenti da olio e grasso le maniglie e le superfici dell'impugnatura.** Le maniglie scivolose e le superfici dell'impugnatura non consentono il funzionamento e il controllo sicuri della macchina in situazioni impreviste.

3.1.5 Utilizzo e manipolazione della macchina alimentata a batteria

- **Caricare le batterie solo con caricabatterie raccomandati dal produttore.** L'uso di un caricatore adatto per un determinato tipo di batterie con batterie di altro tipo comporta il pericolo di incendio.
- **Utilizzare nelle macchine solo le batterie specificamente previste.** L'uso di altre batterie può avere come conseguenze lesioni e pericolo di incendio.
- **Tenere la batteria non utilizzata lontano da graffette per ufficio, monete, chiavi, chiodi, viti o altri piccoli oggetti metallici che potrebbero fungere da ponte tra i contatti.** Un cortocircuito tra i contatti della batteria può causare ustioni o incendi.
- **In seguito a un uso scorretto, dalla batteria può fuoriuscire del liquido. Evitare il contatto con tale liquido. In caso di contatto accidentale, risciacquare con acqua. Se il liquido entra in contatto con gli occhi, richiedere anche l'intervento di un medico.** Il liquido fuoriuscito dalla batteria può causare irritazioni della pelle o ustioni.
- **Non utilizzare batterie danneggiate o modificate.** Le batterie danneggiate o modificate possono funzionare in modo imprevedibile e causare incendi, esplosioni o lesioni.
- **Non esporre una batteria al fuoco o a temperature eccessivamente alte.** Fuoco o temperature superiori ai 130 °C possono causare un'esplosione.
- **Seguire tutte le istruzioni per la ricarica e non ricaricare mai la batteria o la macchina alimentata a batteria al di fuori del range di temperatura specificato nelle istruzioni per l'uso.** Una ricarica errata o al di fuori del range di temperatura consentito può danneggiare irrimediabilmente la batteria e aumentare il rischio di incendio.

3.1.6 Service

- **Far riparare la macchina soltanto da personale tecnico qualificato e con ricambi originali.** In questo modo si garantisce che la sicurezza della macchina rimanga inalterata.

- **Non eseguire mai la manutenzione delle batterie danneggiate.** Tutta la manutenzione delle batterie deve essere eseguita solo dal produttore o da centri di assistenza autorizzati.

3.2 Indicazioni di sicurezza per tagliarami

- Un operatore inesperto deve essere istruito e addestrato sull'utilizzo dell'apparecchio.
- Le normative nazionali e/o locali possono limitare l'uso dell'apparecchio in determinati momenti della giornata.
- **Prestare sempre attenzione a che nessuna parte del corpo entri nel raggio d'azione della catena tagliente. Quando la catena tagliente è in movimento, non tentare di rimuovere il materiale già tagliato o di trattenere il materiale da tagliare. Rimuovere l'eventuale materiale incastrato solo ad apparecchio spento.** Un momento di disattenzione durante l'uso del tagliarami può avere come conseguenza lesioni gravi.
- **Attenersi a tutte le istruzioni per la rimozione dei residui di materiale dal tagliarami, per il suo immagazzinaggio e per i lavori di manutenzione. Accertarsi che l'interruttore sia in posizione di "spento" e che la batteria sia stata rimossa.** Un avviamento imprevisto del tagliarami durante i lavori di manutenzione o rimozione dei residui di materiale può causare gravi lesioni.
- **Ridurre il rischio di scosse elettriche potenzialmente letali evitando di utilizzare il tagliarami nelle vicinanze di linee elettriche.** Il contatto con o l'uso nelle vicinanze di condutture elettriche può avere come conseguenze lesioni gravi o scosse elettriche anche letali.
- **Afferrare sempre il tagliarami per le superfici di impugnatura isolate, in quanto la catena tagliente potrebbe entrare in contatto con cavi di rete nascosti.** Il contatto della catena con un conduttore in tensione può trasmettere la tensione alle parti metalliche dell'apparecchio e causare una scossa elettrica.
- **Utilizzare sempre il tagliarami con entrambe le mani.** Tenere il tagliarami con entrambe le mani per evitare di perderne il controllo.
- **Indossare una protezione per gli occhi. Si raccomanda l'uso di ulteriori dispositivi di protezione per udito, testa, mani, gambe e piedi.** L'uso di indumenti protettivi adeguati riduce il rischio di lesioni causate da trucioli

vaganti o dal contatto involontario con la catena tagliente.

- **Se si eseguono lavori con il tagliarami a un'altezza superiore alla testa, indossare un casco.** La caduta di frammenti di materia le può causare gravi lesioni.
- **Non utilizzare il tagliarami stando su un albero, una scala, un tetto o altra superficie non del tutto stabile.** Un simile utilizzo comporta seri pericoli di lesioni.
- **Assicurarsi sempre di assumere una posizione stabile e utilizzare il tagliarami solo se ci si trova su un terreno solido, sicuro e in piano.** Basi di appoggio scivolose o instabili possono causare una perdita dell'equilibrio o del controllo sul tagliarami.
- **Se si taglia un ramo che si trova in tensione, tenere presente che può produrre un effetto frusta.** Se la tensione nelle fibre di legno non viene controllata, il ramo in tensione può colpire l'utente e/o fargli perdere il controllo sul tagliarami.
- **Prestare particolare attenzione durante il taglio di sottobosco e alberi giovani.** Il materiale sottile può rimanere catturato nella catena e colpire l'operatore o comprometterne l'equilibrio.
- **Portare sempre il tagliarami tenendolo per l'impugnatura e solo quando la catena tagliente ha smesso di muoversi. Durante il trasporto o il magazzinaggio del tagliarami, sulla barra di guida deve essere montata la copertura di protezione.** Una manipolazione corretta del tagliarami riduce il rischio di lesioni causate dalla catena tagliente.
- **Seguire le istruzioni per la lubrificazione e il tensionamento della catena e per la sostituzione di barra di guida e catena.** Una catena tesa o lubrificata in modo scorretto può rompersi o aumentare il rischio di contraccolpo.
- **Segare solamente legno. Non utilizzare il tagliarami per lavori per cui non è stato concepito. Ad esempio: non utilizzare il tagliarami per segare metalli, plastica, muratura o materiali edili non fatti di legno.** L'uso del tagliarami per lavori non conformi alla destinazione può causare situazioni pericolose.
- **Il tagliarami non è adatto per operazioni di abbattimento di interi alberi.** L'uso del tagliarami per lavori non conformi alla destina-

zione può avere come conseguenza gravi lesioni all'utente o ad altre persone.

3.3 Carico delle vibrazioni

- **Pericolo dovuto a vibrazioni**
Il valore effettivo di emissione di vibrazioni durante l'uso dell'apparecchio può deviare dal valore dichiarato dal costruttore. Osservare i seguenti fattori di influenza prima o durante l'uso:
 - L'apparecchio viene utilizzato come previsto?
 - Il materiale viene tagliato e lavorato nel modo giusto?
 - L'apparecchio è in uno stato normale di utilizzo?
 - L'utensile da taglio è affilato correttamente ed è installato l'utensile da taglio corretto?
 - Sono montati i corrimano e le eventuali maniglie di vibrazioni opzionali e questi sono collegati all'apparecchio?
- Utilizzare l'apparecchio solo con la velocità del motore necessaria per il lavoro. Evitare la velocità massima per ridurre il rumore e le vibrazioni.
- In seguito a uso e manutenzione impropri, il rumore e la vibrazione dell'apparecchio possono aumentare. Ciò provoca danni alla salute. In questo caso spegnere subito l'apparecchio e farlo riparare da un centro di assistenza autorizzato.
- Il grado di carico di vibrazione dipende dal lavoro da eseguire o dall'utilizzo dell'apparecchio. Stimare e inserire pause di lavoro corrispondenti. Questo riduce considerevolmente il carico di vibrazione durante tutta la durata di lavoro.
- L'uso prolungato dell'apparecchio espone l'operatore a vibrazioni e può causare la malattia "del dito bianco". Per ridurre questo rischio, indossare dei guanti e tenere le mani calde. In presenza dei sintomi del "dito bianco", consultare subito un medico. Tra questi figurano: intorpidimento, perdita della sensibilità, formicolio, pizzicore, dolore, perdita della forza, cambiamento del colore o della condizione della pelle. Di solito questi sintomi interessano le dita, le mani o i polsi. Il rischio aumenta alle basse temperature.
- Durante la giornata lavorativa fare lunghe pause in modo da riposarsi dal rumore e dalle vibrazioni. Pianificate il vostro lavoro in

modo da distribuire su più giorni l'uso di apparecchi che producono molte vibrazioni.

- Se si prova un qualche disagio o la decolorazione della pelle sulla mano durante l'uso dell'apparecchio, smettere immediatamente di lavorare. Fare pause di lavoro sufficienti. Senza adeguate pause di lavoro si può determinare una sindrome da vibrazioni mano-braccio.
- Ridurre al minimo il rischio di esporsi a vibrazioni. Mantenere l'apparecchio secondo le istruzioni riportate nelle istruzioni.
- Se l'apparecchio viene usato spesso, è necessario rivolgersi al rivenditore locale per ottenere accessori antivibranti (ad es. maniglie).
- Evitare di lavorare con l'apparecchio a temperature inferiori a 10 °C. Stabilire in un piano di lavoro come può essere limitato il carico delle vibrazioni.

3.4 Inquinamento acustico

Alcune emissioni acustiche dell'apparecchio sono inevitabili. Spostare il lavoro rumoroso in determinati periodi consentiti. Osservare periodi di riposo e limitare le ore di lavoro al minimo. Per la propria sicurezza personale e per proteggere le persone che lavorano nelle vicinanze è necessario indossare una protezione dell'udito adeguata.

3.5 Indicazioni di sicurezza su batteria e caricatore

- Per la ricarica, rimuovere le batterie dall'apparecchio.
- Non inserire nell'apparecchio batterie di tipi diversi o batterie nuove insieme a batterie usate.
- Quando si inseriscono le batterie nell'apparecchio, assicurarsi che la polarità sia corretta.
- Rimuovere le batterie dall'apparecchio se si intende immagazzinarlo per un lungo periodo.
- Evitare di cortocircuitare i morsetti di collegamento dell'apparecchio o della batteria.

Istruzioni per l'uso

Osservare le indicazioni di sicurezza relative a batteria e caricabatterie contenute nelle istruzioni per l'uso separate.

Vedere:

- Istruzioni per l'uso 443130: batterie
- Istruzioni per l'uso 443131: caricabatterie

3.6 Indicazioni di sicurezza per l'uso

- Durante la sramatura, sollevare il tagliarami al massimo fino a un angolo di 60°. Con un angolo superiore l'operatore si trova necessariamente nella zona in cui i rami tagliati potrebbero cadere. Mantenersi sempre al di fuori di tale zona.
- Studiare anticipatamente una via di fuga per allontanarsi dai rami che cadono. Questa via deve essere priva di ostacoli, quali ad es. rami già segati, o di punti scivolosi che potrebbero impedire di allontanarsi quanto necessario.
- Mantenere una distanza di sicurezza da persone, animali, oggetti o edifici circostanti corrispondente ad almeno 2,5 volte la lunghezza del ramo da tagliare. Dove ciò non è possibile, tagliare il ramo un pezzo alla volta.
- Non tentare di segare un ramo con diametro superiore alla lunghezza della lama.
- Evitare che rami in movimento o altri oggetti rimangano incastrati nella catena tagliente. Se ciò avviene, spegnere immediatamente il tagliarami.
- Rimuovere la batteria dall'apparecchio base e montare la copertura di protezione sopra la catena tagliente nei casi seguenti:
 - Lavori di controllo, regolazione e pulizia
 - Lavori su barra di guida e catena tagliente
 - Allontanamento dall'apparecchio
 - Trasporto
 - Immagazzinaggio
 - Lavori di manutenzione e riparazione
 - Pericolo
- Mantenere una distanza di almeno 10 m dalle linee elettriche aeree.

4 MONTAGGIO

⚠ ATTENZIONE! Pericolo dovuto a montaggio incompleto! L'utilizzo di un apparecchio non completamente montato può avere come conseguenza lesioni gravi.

- Far funzionare l'apparecchio quando è completamente montato.
- Inserire la batteria nell'apparecchio soltanto quando è completamente montato.

⚠ CAUTELA! Pericolo di lesioni da taglio. I bordi taglienti della catena possono causare lesioni da taglio in fase di montaggio.

- Rimuovere la batteria prima del montaggio.
- In fase di montaggio della catena e della di guida indossare guanti di sicurezza.

4.1 Montaggio e rimozione della testina di taglio (02)

Montaggio della testina di taglio

1. Allineare tra loro il giunto a innesto (02/1) della testina di taglio e la barra telescopica (02/2) in modo che le frecce si trovino una di fronte all'altra.
2. Inserire (02/a) giunto a innesto e barra telescopica l'uno nell'altra fino a battuta.
3. Spingere (02/b) il manicotto di arresto (02/3) fino a battuta sopra il collegamento a innesto.
4. Ruotare (02/c) il manicotto di arresto nella direzione della serratura chiusa.

Rimozione della testina di taglio

1. Ruotare il manicotto di arresto nella direzione della serratura aperta.
2. Rimuovere la testina di taglio.

5 MESSA IN FUNZIONE

⚠ PERICOLO! Pericolo di morte e rischio di lesioni gravissime. Una mancata conoscenza delle indicazioni di sicurezza e delle istruzioni per l'uso può essere causa di lesioni gravissime e anche mortali.

- Leggere attentamente tutte le istruzioni di sicurezza e di utilizzo contenute nel presente manuale e nelle altre istruzioni per l'uso citate prima di utilizzare il tagliarami, e attenersi a tali istruzioni!

⚠ ATTENZIONE! Pericolo di lesioni a causa di componenti danneggiati. Eventuali componenti danneggiati del tagliarami possono causare lesioni gravi.

- Prima di ogni utilizzo, controllare che il tagliarami sia completo e non presenti componenti danneggiati o usurati. I dispositivi di sicurezza e protezione devono essere integri.
- Controllare l'apparecchio specialmente se lo si è lasciato cadere o se ha subito colpi o urti violenti.

5.1 Rifornamento dell'olio per la catena (03) Alla consegna, nell'apparecchio non è presente olio per la catena!

ATTENZIONE! Rischio di danni alle apparecchiature. L'utilizzo dell'apparecchio senza olio per catena porta al danneggiamento della catena e della barra di guida.

- Non utilizzare mai l'apparecchio senza olio catena.
- Prima di iniziare il lavoro aggiungere olio catena nel serbatoio dell'olio e controllare il livello dell'olio durante il lavoro.
- Controllare almeno ogni volta prima dell'uso che la lubrificazione della catena funzioni.

Una lubrificazione corretta garantisce una lunga durata di vita e prestazioni di taglio ottimali della catena tagliente. Durante il funzionamento, la catena viene automaticamente lubrificata con olio.

ATTENZIONE! Rischio di danni alle apparecchiature. L'uso di oli usati per la lubrificazione catena di usura comporta l'usura precoce della barra e della catena a causa della abrasione metallica in esso contenuta. Inoltre decade la garanzia del produttore.

- Non utilizzare mai oli usati, ma solo olio per motosega biodegradabile.

ATTENZIONE! Rischio di inquinamento ambientale. L'uso di olio minerale per lubrificare la catena comporta grave inquinamento ambientale!

- Non utilizzare mai olio minerale, ma solo olio per motosega biodegradabile.

Prima di iniziare a lavorare e a ogni cambio di batteria controllare sempre il livello dell'olio per la catena e rabboccare secondo necessità:

1. Controllare il livello nella finestra di ispezione (03/1) del serbatoio dell'olio. Deve sempre essere visibile dell'olio. I livelli minimo e massimo dell'olio non devono mai essere superati.
2. Posizionare e mantenere il tagliarami su una base solida, in posizione orizzontale.
3. Pulire la zona dell'apparecchio intorno al tappo del serbatoio dell'olio (03/2).
4. Svitare il tappo del serbatoio dell'olio.

i AVVISI

- Utilizzare un imbuto per facilitare il rifornimento.
- Evitare che nel serbatoio dell'olio penetri della sporcizia.

- Immettere nel serbatoio dell'olio per catena biodegradabile. Nel fare ciò, controllare il livello dell'olio nella finestra di ispezione del serbatoio. Evitare che il serbatoio trabocchi!
- Riavvitare il tappo del serbatoio dell'olio.

5.2 Caricare la batteria

Rispettare il range di temperature per la modalità di ricarica, vedere le specifiche tecniche.

AVVISO Tenere presente le informazioni dettagliate contenute nei manuali separati sulla batteria e sul caricabatterie:

- Istruzioni per l'uso 443130: Batterie
- Istruzioni per l'uso 443131: Caricabatterie

5.3 Inserimento e rimozione della batteria (04, 05)

ATTENZIONE! Pericolo di danneggiamento della batteria. Se la batteria viene lasciata nell'apparecchio dopo l'uso si potrebbe danneggiare.

- Subito l'uso, estrarre la batteria dall'apparecchio e conservarla in luogo protetto dal gelo.
- Inserire la batteria nell'apparecchio prima dell'inizio del lavoro.

Inserimento della batteria (04)

- Inserire (04/a) la batteria (04/1) nell'apposito vano (04/2) sull'apparecchio base finché non si blocca in posizione.

Rimozione della batteria (05)

- Premere il tasto di sblocco (05/1) sulla batteria (05/2) e tenerlo premuto.
- Estrarre (05/a) la batteria.

6 UTILIZZO

6.1 Verifica dello stato di carica della batteria

L'indicatore di carica (01/6) si trova in alto sull'apparecchio base.

È composto da tre segmenti. La luce dei segmenti è fissa o lampeggiante a seconda dello stato di carica.

Segmento	Stato di carica
3 segmenti fissi:	Batteria completamente carica.
2 segmenti fissi:	Batteria carica per 2/3.
1 segmento fisso:	Batteria carica per 1/3.

Segmento	Stato di carica
1 segmento lampeggiante:	Batteria quasi scarica. L'apparecchio sta per spegnersi.

6.2 Controllare l'olio per catena

- Controllare se nel serbatoio è presente olio per catena a sufficienza:
 - prima di ogni utilizzo
 - durante il lavoro
 - al più tardi a ogni cambio di batteria
- In caso di livello basso rabboccare l'olio per la catena.

Procedura vedere *capitolo 5.1 "Rifornimento dell'olio per la catena (03)", pagina 98.*

6.3 Regolazione in lunghezza della barra telescopica (06)

La barra telescopica (06/2) è regolabile in modo continuo. Ciò consente di adattarla alla lunghezza richiesta per il lavoro.

- Ruotare (06/a) il manicotto di arresto (06/1) in direzione della serratura aperta fino a liberare il bloccaggio.
- Spostare (06/b) la barra telescopica fino a raggiungere la lunghezza desiderata.
- Serrare il manicotto di arresto.

6.4 Orientamento della testina di taglio (07)

La testina orientabile consente di assumere una posizione di lavoro comoda e sicura per le operazioni di taglio.

- Premere il pulsante (07/1) su entrambi i lati della testina di taglio.
- Orientare (07/a) la testina di taglio nella posizione desiderata.
- Rilasciare il pulsante. La testina di taglio si blocca nella posizione prescelta.

6.5 Accensione e spegnimento dell'apparecchio (08)

Accensione dell'apparecchio

- Portare l'apparecchio in posizione di lavoro.
- Premere il pulsante di sblocco (08/1) sull'apparecchio base e tenerlo premuto.
- Premere l'interruttore On/Off (08/2) e tenerlo premuto.
- Rilasciare il pulsante di sblocco. Non è necessario tenere premuto il pulsante di sblocco dopo l'avvio dell'apparecchio. Il pulsante

di sblocco serve a prevenire un avviamento involontario dell'apparecchio.

Spegnimento dell'apparecchio

1. Rilasciare l'interruttore On/Off.
2. Eventualmente rimuovere la batteria per evitare un riavviamento involontario: vedere capitolo 5.3 "Inserimento e rimozione della batteria (04, 05)", pagina 99.

7 COMPORTAMENTO E TECNICA DI LAVORO (09 – 14)

⚠ ATTENZIONE! Pericolo di caduta elevato.

Si corre un rischio di caduta elevato quando il lavoro viene eseguito da una posizione rialzata (ad es. da una scala).

- Lavorare con l'apparecchio sempre da terra e fare in modo di stare saldamente in piedi.
 - Prestare attenzione alle istruzioni di sicurezza.
-
- Durante la sramatura, sollevare il tagliarami (09/1) al massimo fino a un angolo di 60° (09/2).
 - Posizionarsi in modo da poter eseguire il taglio con un angolo il più possibile vicino a 90° rispetto al ramo (10/a).
 - Segare i rami più spessi un pezzo alla volta (11/1) per avere un migliore controllo sul punto di caduta.
 - Non segare mai nel rigonfiamento all'inizio del ramo, per favorire la successiva riparazione della ferita ed evitare la putrefazione (12).
 - Durante la segatura premere (13/a) il tagliarami contro il ramo (13/2) con l'artiglio di arresto (13/1) per stabilizzarlo sul ramo.
 - Praticare un taglio di scarico (14/a) sulla parte inferiore del ramo prima di segarlo (14/b). In questo modo si evitano strappi alla corteccia e danni difficilmente curabili all'albero. La profondità del taglio di scarico non deve superare 1/3 dello spessore del ramo per evitare che il tagliarami rimanga bloccato.
 - Lasciare che la catena tagliente continui a ruotare quando si estrae il tagliarami dal ramo, per evitare che rimanga incastrato.

8 MANUTENZIONE E CURA

⚠ ATTENZIONE! Pericolo di lesioni da taglio. Pericolo di tagli in caso di contatto con parti taglienti, parti in movimento e utensili da taglio.

- Prima di eseguire lavori di manutenzione, cura e pulizia spegnere l'apparecchio. Rimuovere la batteria.
- Durante i lavori di manutenzione, cura e pulizia indossare sempre guanti protettivi.

Eventuali riparazioni devono essere eseguite soltanto da personale tecnico qualificato e utilizzando esclusivamente ricambi originali.

- Dopo ogni utilizzo verificare lo stato di usura dell'apparecchio e sostituire gli eventuali componenti danneggiati.
- Non esporre l'apparecchio al bagnato o all'umidità. Pulire le parti in plastica con un panno, senza utilizzare detergenti o solventi.
- Pulire le fessure di aerazione per il raffreddamento se appaiono ostruite.
- Non esporre l'apparecchio a spruzzi d'acqua e non utilizzare idropultrici ad alta pressione.

8.1 Controllo della lubrificazione della catena tagliente

⚠ ATTENZIONE! Rischio di danni alle apparecchiature. Il contatto con il suolo porta inevitabilmente a spuntare la catena.

- Non toccare a terra con la catena e mantenere una distanza di sicurezza di 20 cm!

1. Accendere l'apparecchio.
2. Tenere la punta della barra di guida in direzione di un pezzo di cartone o di carta sul pavimento.
 - Se si forma una macchia d'olio crescente, significa che la lubrificazione della catena funziona correttamente.
 - Se il serbatoio dell'olio è pieno, ma non compare nessuna macchia d'olio: pulire il foro di ingresso dell'olio nell'apparecchio e la scanalatura della barra di guida.

Se questo non risolve il problema, rivolgersi al nostro servizio clienti competente.

8.2 Controllo della tensione della catena tagliente

⚠ CAUTELA! Pericolo di lesioni da taglio sulla catena. I bordi taglienti della catena sono molto affilati e possono comportare a tagli quando si maneggia la catena. Prima di qualsiasi lavoro con la catena prestare attenzione:

- Spegnerne l'apparecchio e rimuovere la batteria.
- Indossare guanti di sicurezza.

Controllare spesso la tensione della catena, in quanto le catene nuove tendono ad allungarsi.

1. Tirare leggermente la catena a mano e controllare:
 - A freddo: la catena è tesa correttamente se a metà della barra di guida è possibile sollevarla di ca. 3 – 4 mm e farla scorrere facilmente a mano. Alla temperatura di esercizio la catena si allunga e pende.
 - Le maglie della catena non devono uscire dalla scanalatura sul lato inferiore della barra di guida – in caso contrario la catena potrebbe staccarsi.
2. Se necessario, tendere la catena (vedere capitolo 8.3 "Regolazione della tensione della catena tagliente (15)", pagina 101).

8.3 Regolazione della tensione della catena tagliente (15)

1. Tendere la catena utilizzando il cacciavite sulla chiave a brugola:
 - Per tendere la catena: ruotare la vite tendicatena (15/1) in senso orario (15/a).
 - Per allentare la catena: ruotare la vite tendicatena in senso antiorario (15/b).
2. Controllare la tensione della catena (vedere capitolo 8.2 "Controllo della tensione della catena tagliente", pagina 101). Se necessario, ripetere l'operazione descritta sopra.

8.4 Sostituzione di barra di guida e catena tagliente (16 – 20)

Quando le prestazioni di taglio cominciano a calare, è necessario sostituire la catena tagliente ed eventualmente la barra di guida. La barra di guida deve essere sostituita se sono visibili chiari segni di usura sulla scanalatura di guida per la catena.

Utilizzare esclusivamente ricambi originali del produttore (vedere i dati tecnici).

⚠ CAUTELA! Pericolo di lesioni da taglio sulla catena. I bordi taglienti della catena sono molto affilati e possono comportare a tagli quando si maneggia la catena. Prima di qualsiasi lavoro con la catena prestare attenzione:

- Spegnerne l'apparecchio e rimuovere la batteria.
- Indossare guanti di sicurezza.

Rimozione di catena tagliente e barra di guida

1. Svitare le viti a brugola (16/1) con l'esagono della chiave a brugola.
2. Rimuovere la parte centrale (16/2) e il coperchio del pignone (16/3).
3. Rimuovere la catena tagliente (16/4) e la barra di guida (16/5).
4. Staccare la catena dalla barra di guida.

Pulizia

1. Ripulire tutti i componenti rimossi da trucioli di segatura e residui d'olio.
2. Pulire tutte le parti scoperte della testina di taglio - in particolare il pignone e il foro di ingresso dell'olio.

Montaggio di catena tagliente e barra di guida

1. Ruotare la vite tendicatena (17/1) con il cacciavite della chiave a brugola finché il perno tendicatena (17/2) non si trova in corrispondenza dell'estremità posteriore del filetto (17/a), vedere capitolo 8.3 "Regolazione della tensione della catena tagliente (15)", pagina 101.
2. Posizionare la catena tagliente sulla barra di guida:
 - Allineare (18/a) i denti di taglio (18/1) della catena (18/2) che devono trovarsi in alto sulla barra di guida alla punta (18/3) della barra stessa.
Avviso: Assicurarsi che la catena sia montata correttamente!
 - Inserire la catena nella scanalatura (18/4) della barra di guida e farla girare completamente intorno alla barra.
3. Disporre la barra di guida con la catena montata nell'alloggiamento aperto:
 - Far passare la catena tagliente (19/1) intorno al pignone (19/2).
 - Allineare la barra di guida (19/3) in modo che il perno di guida (19/4) si agganci nel foro oblungo della barra.

- Allineare la barra di guida in modo che il perno tendicateni (19/5) si agganci nel foro di tensionamento della catena.
 - Allineare la catena in modo che si trovi nella scanalatura della barra di guida e sul pignone di azionamento.
4. Richiudere l'alloggiamento:
- Rimontare il coperchio del pignone (20/1) e la parte centrale (20/2).
 - Inserire e serrare le viti a brugola (20/3).
5. Tendere la catena tagliente (vedere *capitolo 8.3 "Regolazione della tensione della catena tagliente (15)", pagina 101*).

9 SUPPORTO IN CASO DI ANOMALIE

⚠ CAUTELA! Pericolo di lesioni. Le parti taglienti e mobili dell'apparecchio possono causare lesioni.

- Durante i lavori di manutenzione, cura e pulizia indossare sempre dei guanti di protezione!

i AVVISO In caso di guasti non elencati in questa tabella o che non si è in grado di eliminare personalmente, rivolgersi al nostro servizio clienti.

Guasto	Causa	Rimedio
Il motore non gira.	La batteria è scarica.	Caricare la batteria.
	Batteria assente o batteria non correttamente montata.	Montare correttamente la batteria.
	Alimentazione interrotta.	<ol style="list-style-type: none"> 1. Rimuovere la batteria. 2. Pulire i contatti a innesto. 3. Rimontare la batteria.
Interruzioni nel funzionamento del motore.	Interruttore On/Off difettoso.	Rivolgersi al centro di assistenza del produttore.
Barra di guida e catena tagliente surriscaldate. Formazione di fumo.	La catena tagliente è troppo tesa.	Controllare la tensione della catena. Regolare la tensione della catena.
	Il serbatoio dell'olio è vuoto.	Rabboccare l'olio per la catena.
	Il foro di ingresso dell'olio e/o la scanalatura della barra di guida sono sporchi.	Pulire il foro di ingresso dell'olio e la scanalatura della barra di guida.
Il motore funziona ma la catena tagliente non si muove.	La catena tagliente è troppo tesa.	Controllare la tensione della catena. Regolare la tensione della catena.
	Guasto dell'apparecchio	Rivolgersi al centro di assistenza del produttore.
Invece di trucioli di segatura viene espulsa solo polvere di legno. Il tagliarami deve essere premuto attraverso il legno.	La catena tagliente non è più affilata.	Rivolgersi al centro di assistenza del produttore.
L'apparecchio vibra in modo anormale.	Guasto dell'apparecchio	Rivolgersi al centro di assistenza del produttore.
La durata utile della batteria cala in modo evidente.	La vita operativa della batteria è terminata.	Sostituire la batteria. Utilizzare solo accessori originali del produttore.
Non si riesce a caricare la batteria.	I contatti della batteria sono sporchi.	Rivolgersi al centro di assistenza del produttore.

Guasto	Causa	Rimedio
	Batteria o caricabatterie difettosi.	Sostituire la batteria o la carica-batterie. Utilizzare solo accessori originali del produttore.
	La batteria è surriscaldata.	Lasciare raffreddare la batteria.

10 TRASPORTO

Prima del trasporto adottare le misure seguenti:

1. Spegnerne l'apparecchio e rimuovere la batteria.
2. Montare la protezione per la catena.
3. Separare la testina di taglio dall'apparecchio base.
4. Per il trasporto su veicoli: assicurare la testina di taglio per evitare ribaltamenti, danni e perdite di olio per la catena.

Batteria "B125 Li" (cod. art. 113896)

i AVVISO L'energia nominale della batteria è superiore a 100 Wh! Attenersi quindi alle direttive di trasporto che seguono!

La batteria agli ioni di litio in dotazione è soggetta alla legge sulle merci pericolose ma può essere trasportate in condizioni semplificate:

- La batteria può essere trasportata sulla strada dall'utente privato senza ulteriori requisiti se imballata per la vendita al dettaglio e il trasporto è utilizzato per scopi privati.
- Anche gli utenti aziendali che eseguono il trasporto in relazione alla propria attività principale (ad es. forniture da e per cantieri o manifestazioni) possono trarre beneficio da questa semplificazione.

Nei due casi suddetti si devono prendere le misure obbligatorie per prevenire la fuoriuscita del contenuto. Negli altri casi i devono essere rigorosamente rispettati i regolamenti in materia di trasporto di merci pericolose. Il mancato rispetto comporta sanzioni severe per il mittente ed eventualmente per il vettore.

Ulteriori informazioni sui trasporti e spedizioni

- Le batterie agli ioni di litio devono essere trasportate o spedite solo se non sono danneggiate!
- Per il trasporto della batteria utilizzare solo la scatola originale o un cartone per merci pericolose (non richiesto per batterie con potenza nominale inferiore a 100 Wh).

- Incollare i terminali aperti della batteria per evitare un corto circuito.
- Fissare la batteria all'interno del pacchetto per evitare lo scivolamento e danni alla batteria.
- Apporre la corretta etichettatura e la documentazione della spedizione per il trasporto e la spedizione (ad es., per corriere o spedizione).
- Informarsi se è possibile un trasporto con il servizio scelto e mostrare la spedizione.

Si consiglia di consultare un esperto per preparare la spedizione. Osservare anche eventuali ulteriori direttive nazionali.

11 CONSERVAZIONE

11.1 Immagazzinaggio dell'apparecchio

- Dopo ogni utilizzo, rimuovere la batteria dall'apparecchio.
- Pulire a fondo l'apparecchio e, se presenti, montare tutti i ripari.
- Conservare l'apparecchio in un luogo asciutto dotato di lucchetto e al di fuori della portata dei bambini.

Se si prevedono pause dall'uso di durata superiore a 30 giorni, eseguire le seguenti operazioni:

- Svuotare il serbatoio dell'olio per la catena.
- Rimuovere la catena tagliente e la barra di guida, pulirle e spruzzarle con olio antiruggine.

ATTENZIONE! Pericolo di danni all'apparecchio. In caso di lunghi periodi di immagazzinaggio, l'eventuale olio secco o appiccicoso può causare danni alle condutture e alla pompa dell'olio stesso.

- Se si prevede un immagazzinaggio prolungato, eliminare l'olio per catena presente nell'apparecchio.

11.2 Immagazzinare la batteria e il caricabatteria

AVVISO Tenere presente le informazioni dettagliate contenute nei manuali separati sulla batteria e sul caricabatterie.

12 SMALTIMENTO

Note sulla legge sulle apparecchiature elettriche ed elettroniche (ElektroG)



- Le apparecchiature elettriche ed elettroniche non appartengono ai rifiuti domestici, ma devono essere portati presso una raccolta o smaltimento dei rifiuti separati!
- Prima della consegna devono essere rimossi pile o batterie usate che non sono installati in modo permanente sulla vecchia unità! Lo smaltimento è regolato dalla legge sulle batterie.
- I proprietari o gli utilizzatori di apparecchiature elettriche ed elettroniche sono tenuti per legge alla restituzione dopo l'uso.
- È responsabilità dell'utente finale cancellare i propri dati personali presenti sul vecchio apparecchio da smaltire!

Il simbolo del cestino barrato significa che le apparecchiature elettriche ed elettroniche non possono essere smaltite insieme ad altri rifiuti.

Le apparecchiature elettriche ed elettroniche possono essere depositate gratuitamente nei seguenti punti:

- Servizio pubblico di smaltimento o punti di raccolta (ad es. cantieri comunali)
- Rivenditori di apparecchiature elettriche (fissi oppure online), se i gestori sono obbligati ad accettarli oppure volontariamente il servizio.

Queste affermazioni valgono solo per apparecchi installati e venduti nei Paesi dell'Unione Europea e che sono soggetti alla direttiva europea 2012/19/UE. Nei Paesi al di fuori dell'Unione Europea possono valere disposizioni differenti per lo smaltimento di apparecchi elettrici ed elettronici.

Istruzioni sulla legge sulla batterie (BattG)



- Le batterie usate non appartengono ai rifiuti domestici, ma devono essere portate presso una raccolta o smaltimento dei rifiuti separati!
- Per la rimozione sicura delle batterie dal dispositivo elettrico e per informazioni sul tipo o

sul sistema chimici, tenere presenti le informazioni supplementari contenute nelle istruzioni d'uso o di installazione.

- I proprietari o gli utilizzatori di batterie sono tenuti per legge alla restituzione dopo l'uso. La restituzione si limita alla consegna di piccole quantità.

Le batterie usate possono contenere sostanze nocive o metalli pesanti che possono danneggiare l'ambiente e la salute. Un riciclaggio di batterie usate e l'uso delle risorse in esse contenute contribuisce alla protezione di questi due beni importanti.

Il simbolo del cestino barrato significa che le batterie non possono essere smaltite insieme ad altri rifiuti.

Sotto il cestino sono presenti inoltre dei simboli Hg, Cd o Pb, con il significato seguente:

- Hg: La batteria contiene oltre lo 0,0005% di mercurio
- Cd: La batteria contiene oltre lo 0,002 % di cadmio
- Pb: La batteria contiene oltre lo 0,004 % di piombo

Le batterie possono essere depositate gratuitamente nei seguenti punti:

- Servizio pubblico di smaltimento o punti di raccolta (ad es. cantieri comunali)
- rivenditori di batterie
- punto di conferimento del sistema comune di restituzione per batterie esauste di apparecchi
- punto di conferimento del produttore (se non membro del sistema comune di restituzione)

Queste affermazioni valgono solo per batterie vendute nei Paesi dell'Unione Europea e che sono soggetti alla direttiva europea 2006/66/CE.

Nei Paesi al di fuori dell'Unione Europea possono valere disposizioni differenti per lo smaltimento delle batterie.

13 SPECIFICHE TECNICHE

Dati tecnici: vedere la tabella dei dati tecnici all'inizio di queste istruzioni per l'uso.

** Note sui valori di emissioni di vibrazioni ed emissioni sonore:*

- I valori di emissioni di vibrazioni ed emissioni sonore indicati sono stati misurati secondo una procedura di prova standardizzata e possono essere utilizzati per confrontare un apparecchio elettrico con un altro.

- *I valori di emissioni di vibrazioni ed emissioni sonore indicati possono inoltre essere utilizzati per una stima iniziale dell'esposizione (grado di esposizione alle vibrazioni).*
- *I valori di emissioni di vibrazioni ed emissioni sonore possono differire dai valori indicati nel corso dell'effettivo utilizzo dell'apparecchio elettrico, in funzione delle modalità di tale utilizzo.*
- *Adottare le misure di sicurezza indicate nel capitolo sulla sicurezza. Tentare di mantenere le sollecitazioni da vibrazioni il più ridotte possibile. Possibili misure per ridurre le sollecitazioni da vibrazioni sono, ad esempio, in-*

dossare guanti durante l'uso dell'apparecchio e ridurre i tempi di lavoro. A tal proposito occorre tenere in considerazione tutte le parti del ciclo di esercizio (ad esempio i tempi in cui l'apparecchio elettrico è spento e quelli in cui è acceso, ma funziona in assenza di carico).

14 SERVIZIO CLIENTI/ASSISTENZA

Per eventuali domande su garanzia, riparazione o pezzi di ricambio si prega di rivolgersi al centro di assistenza AL-KO più vicino. Per reperirlo, consultare il sito Internet all'indirizzo: www.al-ko.com/service-contacts

15 GARANZIA

Elimineremo - a nostra discrezione tramite riparazione o consegna sostitutiva - eventuali difetti di produzione o del materiale dell'apparecchio entro i termini di prescrizione previsti dalla legge per i diritti di ricorso per vizi della cosa. I termini di prescrizione dipendono dalla normativa in vigore nel paese in cui l'apparecchio è stato acquistato.

I termini della garanzia valgono solo nei casi seguenti:

- Osservare le presenti istruzioni per l'uso
- Trattamento corretto
- Utilizzare parti di ricambio originali

La garanzia decade nei casi seguenti:

- Tentativi di riparazione in proprio
- Modifiche tecniche eseguite in proprio
- Uso non conforme alla destinazione

Sono esclusi dalla garanzia:

- danni della vernice da ricondurre alla normale usura
- Parti usurabili che sono contraddistinte sulla scheda ricambi con un riquadro

Il periodo di garanzia inizia con l'acquisto da parte del primo consumatore finale. Fondamentali sono la data e la ricevuta di acquisto. Rivolgersi al proprio rivenditore o al centro di assistenza autorizzato più vicino presentando la presente garanzia e la ricevuta di acquisto originale. La presente dichiarazione di garanzia non altera i diritti derivanti da vizi del prodotto spettanti per legge all'acquirente nei confronti del venditore.

PREVOD ORIGINALNIH NAVODIL

Kazalo vsebine

1	K tem navodilom za uporabo	106	5.2	Napolnite akumulatorsko baterijo	114
1.1	Simboli na naslovnici	107	5.3	Vstavljanje in odstranjevanje akumulatorske baterije (04, 05)	114
1.2	Razlaga znakov in opozorilne besede	107	6	Upravljanje	115
2	Opis izdelka	107	6.1	Preverjanje stanja napoljenosti akumulatorske baterije	115
2.1	Namenska uporaba	107	6.2	Preverjanje olja za verigo žage	115
2.2	Možna predvidljiva napačna raba	107	6.3	Podaljševanje/skrajševanje teleskopskega ročaja (06)	115
2.3	Preostala tveganja	107	6.4	Obračanje glave žage (07)	115
2.4	Varnostne naprave in zaščita	108	6.5	Vklop in izklop naprave (08)	115
2.4.1	Zaščitni pokrov meča	108	7	Obnašanje pri delu in delovna tehnika (09 – 14)	115
2.4.2	Sprostitutveni gumb	108	8	Vzdrževanje in nega	116
2.5	Simboli na napravi	108	8.1	Preverjanje mazanja verige žage	116
2.5.1	Varnostne oznake	108	8.2	Kontrola napetosti verige žage	116
2.5.2	Oznake za upravljanje	108	8.3	Napenjanje in popuščanje verige žage (15)	116
2.6	Pregled izdelka (01)	108	8.4	Zamenjava meča in verige žage (16 – 20)	116
2.7	Obseg dobave	109	9	Pomoč pri motnjah	117
3	Varnostni napotki	109	10	Transport	118
3.1	Splošna varnostna navodila za električne stroje	109	11	Skladiščenje	119
3.1.1	Varnost na delovnem mestu	109	11.1	Shranjevanje naprave	119
3.1.2	Električna varnost	109	11.2	Skladiščenje akumulatorske baterije in polnilnika	119
3.1.3	Varnost oseb	109	12	Odstranjevanje	119
3.1.4	Uporaba in ravnanje z električnim strojem	110	13	Tehnični podatki	120
3.1.5	Uporaba in ravnanje s strojem z akumulatorskim napajanjem	110	14	Servisna služba/servis	120
3.1.6	Servis	111	15	Garancija	120
3.2	Varnostni napotki za višinski obvejevalnik	111	1	K TEM NAVODILOM ZA UPORABO	
3.3	Obremenitve zaradi vibracij	112	■	Nemška različica je izvirnik navodil za uporabo. Različice v vseh drugih jezikih so prevodi originalnih navodil za uporabo.	
3.4	Obremenitev zaradi hrupa	112	■	Navodila za uporabo vedno hranite tako, da jih lahko uporabite, kadar boste potrebovali informacije o napravi.	
3.5	Varnostni napotki za akumulatorsko baterijo in polnilnik	112			
3.6	Varnostni napotki glede upravljanja	113			
4	Montaža	113			
4.1	Namestitvev/snemanje glave žage (02)	113			
5	Zagon	113			
5.1	Dolivanje olja za verigo žage (03)	114			

- Napravo izročite drugim osebam samo skupaj s temi navodili za uporabo.
- Preberite in upoštevajte varnostne napotke in opozorila v teh navodilih za uporabo.

1.1 Simboli na naslovnici

Simbol	Pomen
	Pred zagonom obvezno pozorno preberite ta navodila za uporabo. To je pogoj za varno delo in nemoteno delovanje.
	Navodila za uporabo
	Z litij-ionskimi akumulatorskimi baterijami delajte previdno! Upoštevajte zlasti napotke za transport, skladiščenje in odstranjevanje v teh navodilih za uporabo!

1.2 Razlaga znakov in opozorilne besede

⚠ NEVARNOST! Označuje neposredno nevarno situacijo, ki bo ob neupoštevanju opozorila povzročila smrt ali hude telesne poškodbe.

⚠ OPOZORILO! Označuje možno nevarno situacijo, ki lahko ob neupoštevanju opozorila povzroči smrt ali hude telesne poškodbe.

⚠ PREVIDNO! Označuje možno nevarno situacijo, ki lahko ob neupoštevanju opozorila povzroči manjše ali zmerne telesne poškodbe.

⚠ POZOR! Označuje situacijo, ki lahko ob neupoštevanju opozorila povzroči materialno škodo.

i NAPOTEK Posebni napotki za boljše razumevanje in ravnanje.

2 OPIS IZDELKA

Višinski obvejevalnik vam omogoča udobno in varno obvejevanje dreves in drugih drevnin s tal. Tako se lahko izognete zahtevnim in nevarnim delom na lestvi ali na drevesu.

Napravo je dovoljeno uporabljati samo z litij-ionsko akumulatorsko baterijo, navedeno v tehničnih podatkih. Za nadaljnje informacije o akumulatorskih baterijah in polnilnikih glejte ločena navodila:

- Navodila za uporabo 443130: Akumulatorske baterije
- Navodila za uporabo 443131: Polnilniki

POZOR! Nevarnost poškodb naprave in akumulatorske baterije. Če se naprava uporablja z neustreznimi akumulatorskimi baterijami, lahko pride do poškodb naprave in akumulatorskih baterij.

- Napravo uporabljajte samo s predpisanimi akumulatorskimi baterijami.

2.1 Namenska uporaba

Višinski obvejevalnik je namenjen obvejevanju stoječih dreves in druge drevnine s tal. Uporabnik mora pri tem trdno stati na tleh.

Uporabljati je dovoljeno samo biološko razgradljivo olje za verigo žage.

Uporaba, ki ni v skladu s tukaj opisano namensko uporabo, velja za neustrezno.

Ta naprava je predvidena izključno za domačo rabo. Vsaka druga uporaba, kot tudi nepooblaščen spremembe in dodatki, je uporaba v nasprotju z namembnostjo, ki bo razveljavila garancijo in povzročila izgubo skladnosti ter zavrnitev vsakršne odgovornosti za škodo, ki jo utрпи uporabnik ali druga oseba, s strani proizvajalca.

2.2 Možna predvidljiva napačna raba

- Višinskega obvejevalnika ne smete uporabljati za sečnjo dreves.
- Ne režite vej, ki so neposredno nad uporabnikom ali drugimi osebami ali v ostrem kotu nad njimi.
- Ne poškodujte vodnikov pod napetostjo.
- Naprave ne uporabljajte, ko stojite na lestvi.
- Ne uporabljajte starih ali mineralnih olj.
- Naprave ne uporabljajte v eksplozijsko nevarnih okoljih.

2.3 Preostala tveganja

Tudi pri strokovni uporabi naprave vedno ostanejo določena preostala tveganja, ki jih ni mogoče izključiti. Iz vrste in zgradbe naprave je mogoče izpeljati naslednje možne nevarnosti skladno z vsako posamezno uporabo:

- stik z letečo žagovino in oljnim prahom,
- vdihavanje delcev žagovine in oljnega prahu,
- telesne poškodbe zaradi letečih delcev verige žage,
- ureznine na verigi žage.

2.4 Varnostne naprave in zaščita

⚠ OPOZORILO! Nevarnost hudih telesnih poškodb zaradi spremenjenih varnostnih naprav in zaščite. Zaradi spremenjenih varnostnih naprav in zaščite lahko pri delu z višinskim obvejevalnikom pride do hudih telesnih poškodb.

- Delovanja varnostnih naprav in zaščite nikoli ne izklaplajte!
- Z višinskim obvejevalnikom delajte samo takrat, ko vse varnostne naprave in zaščita pravilno delujejo.

2.4.1 Zaščitni pokrov meča

Pred transportom je treba na meč in verigo žage namestiti zaščitni pokrov, da se preprečijo telesne poškodbe oseb in gmotna škoda.



2.4.2 Sprostitevni gumb

S sprostitvenim gumbom sprostite stikalo za vklop/izklop. Na ta način se prepreči nenamerni vklop naprave med enkratnim pritiskom stikala za vklop/izklop.

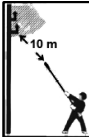

2.5 Simboli na napravi

2.5.1 Varnostne oznake

Simbol	Pomen
	Pri ravnanju bodite posebej previdni!
	Naprave ne izpostavljajte dežju!
	Nosite zaščitno čelado in zaščitna očala!
	Nosite zaščitne rokavice!
	Obujte trdne čevlje!
	Pred zagonom preberite navodila za uporabo!

Simbol	Pomen
	Upošteвайте odmik 10 m od prevodnih delov!
	Pred nastavitvenimi, čistilnimi in vzdrževalnimi deli odstranite akumulatorsko baterijo.

2.5.2 Oznake za upravljanje

Simbol	Pomen
	Smer poteka verige žage
	Privijte/sprostite teleskopski ročaj

2.6 Pregled izdelka (01)

Št.	Sestavni del
1	Osnovna naprava:
2	■ Spodnji ročaj
3	■ Zgornji ročaj
4	■ Pritrdilna puša
5	■ Akumulatorska baterija*
6	■ Prikaz stanja napolnjenosti
7	■ Sprostitevni gumb
8	■ Stikalo za vklop/izklop
9	■ Teleskopski ročaj
10	Glava žage, vrtljiva:
11	■ Vtična spojka

Št.	Sestavni del
12	■ Potisni gumb na vrtljivem/zaskočnem zglobo (obojestransko)
13	■ Kontrolno okence rezervoarja za olje
14	■ Odprtina za polnjenje rezervoarja za olje
15	■ Meč z verigo žage
16	■ Zaščitni pokrov z inbus ključem
17	■ Ostroga
18	■ Pokrov verižnika
19	Navodila za uporabo
20	Polnilnik*

* Ni v obsegu dobave, vendar je na voljo z naslednjo številko izdelka: glej tehnične podatke.

2.7 Obseg dobave

i NAPOTEK Akumulatorska baterija in polnilnik nista vključena v obseg dobave, zato ju je treba kupiti ločeno.

V obseg dobave so vključene tukaj navedene postavke. Preverite, ali so vsebovane vse postavke.

Št.	Sestavni del
1	Osnovna naprava
2	Glava žage
3	Ramenski pas
4	Navodila za uporabo za »Višinski obvejevalnik na akumulatorsko baterijo«

3 VARNOSTNI NAPOTKI

3.1 Splošna varnostna navodila za električne stroje

⚠ OPOZORILO! Preberite vse varnostne napotke, navodil, risbe in tehnične podatke, s katerimi je ta stroj opremljen. V primeru neupoštevanja naslednjih navodil lahko pride do električnega udara, požara in/ali hudih poškodb.

- Vse varnostne napotke in navodila shranite za uporabo v prihodnje.

Izraz »stroj«, ki se uporablja v varnostnih napotkih, se nanaša na stroje z omrežnim napajanjem (z napajalnim kablom) ali na stroje z akumulatorskim napajanjem (brez napajalnega kabla).

3.1.1 Varnost na delovnem mestu

- Vzdržujte delovno območje čisto in dobro prezračeno. Zaradi nereda ali neosvetljenih delovnih območij lahko pride do nesreč.
- Stroja ne uporabljajte v eksplozijsko ogroženem območju, v katerem so gorljive tekočine, plini ali prah. Stroji proizvajajo iskre, zaradi katerih se lahko prah ali hlapi vnamejo.
- Med uporabo stroja se v bližini ne smejo nahajati otroci in druge osebe. V primeru motenj lahko izgubite nadzor nad strojem.

3.1.2 Električna varnost

- Priključni vtič stroja se mora prilegati v vtičnico. Vtiča ni dovoljeno spreminjati. Z varnostno ozemljenimi stroji ne uporabljajte adapterskih vtičev. Nespremenjeni vtiči in primerne vtičnice zmanjšajo tvegane električnega udara.
 - Izogibajte se stiku z ozemljenimi površinami, kot so cevi, grelniki, peči ali hladilniki. Če je vaše telo ozemljeno, obstaja povečano tveganje električnega udara.
 - Stroj ne izpostavljajte dežju ali vlagi. Vdor vode v stroj poveča tveganje električnega udara.
 - Priključnega vodnika ne uporabljajte za druge namene, na primer za nošenje stroja, obešanje ali za vlečenje vtiča iz vtičnice. Priključnega vodnika ne izpostavljajte toploti, olju, ostrim robovom ali premikajočim se delom. Poškodovani ali zavozlani priključni vodniki povečajo tveganje električnega udara.
 - Če s strojem delate na prostem, uporabite samo podaljške, ki so primerni za uporabo na prostem. Z uporabo podaljška, ki je primeren za uporabo na prostem, se zmanjša tveganje električnega udara.
 - Če se uporabi stroja v vlažnem okolju ne morete izogniti, uporabite zaščitno stikalo za okvarni tok. Z uporabo zaščitnega stikala za okvarni tok se zmanjša tveganje električnega udara.
- ### 3.1.3 Varnost oseb
- Bodite pozorni, pazljivi in pri delu s strojem ravnajte razumno. Stroja ne uporabljajte, če ste utrujeni ali pod vplivom drog, alkohola ali zdravil. V trenutku nepazljivosti pri uporabi stroja lahko pride do resnih poškodb.

- **Nosite osebno zaščitno opremo in vedno nosite zaščitna očala.** Z nošenjem osebne zaščitne opreme, kot so maska za prah, nedrnsni varnostni čevlji, varnostna čelada ali zaščita za sluh, glede na vrsto in namen uporabe stroja, se zmanjša tveganje poškodb.
- **Preprečite nenamerni zagon naprave. Preden stroj priključite v napajanje in/ali akumulatorsko baterijo ter preden ga dvignete ali nosite, se prepričajte, da je izklopljen.** Če imate pri nošenju stroja prst na stikalu ali pa v električno omrežje priključite vklopljeno električno orodje, lahko pride do nesreče.
- **Predem vklopite stroj, odstranite nastavitvena orodja ali izvijače.** Orodje ali ključ, ki se nahaja v vrtljivem se delu stroja, lahko povzroči poškodbe.
- **Izogibajte se nenaravni drži telesa. Poskrbite za varno in stabilno stojišče ter pazite na ravnotežje.** Tako boste v nepričakovanih situacijah stroj lahko bolje nadzorovali.
- **Nosite primerna oblačila. Ne nosite ohlapnih oblačil ali nakita. Las in oblačil ne približujte gibljivim delom.** Ohlapna oblačila, nakit ali dolgi lasje se lahko zapletejo v premikajoče se dele.
- **Če je mogoče montirati naprave za odsevanje in prestrezanje prahu, jih je treba priključiti in pravilno uporabljati.** Z uporabo sesalne naprave za prah lahko zmanjšate nevarnosti, ki lahko nastanejo zaradi prahu.
- **Ne zazibajte se v navidezno varnost in ne opuščajte varnostnih predpisov za stroje, tudi če po večkratni uporabi poznate stroj.** Nepazljivo ravnanje lahko sekundah povzroči hude telesne poškodbe.

3.1.4 Uporaba in ravnanje z električnim strojem

- **Stroja ne preobremenite. Za svoje delo uporabite stroj, ki je predviden za ta namen.** Z ustreznim strojem boste v navedenem območju zmogljivosti delali bolje in bolj varno.
- **Ne uporabljajte strojev s pokvarjenim stikalom.** Stroj, ki ga več ni mogoče vklopiti ali izklopiti, je nevaren in ga je treba popraviti.
- **Pred izvajanjem nastavitvev naprave, zamenjavo nastavkov ali odlaganjem stroja izvlcite vtič iz vtičnice in/ali odstranite snemljivo akumulatorsko baterijo.** S tem

varnostnim ukrepom preprečite, da bi se stroj nenamerno vklopil.

- **Stroje, ki jih ne uporabljate, shranite izven dosega otrok. Ne dovolite, da stroj uporabljajo osebe, ki ga ne poznajo in ki niso prebrale teh navodil.** Stroji so nevarni, če jih uporabljajo neizkušene osebe.
- **Stroje in nastavke skrbno negujte. Preverite, ali vrteči se deli delujejo brezhibno in se ne zatikajo, ali so deli zlomljeni ali tako močno poškodovani, da je delovanje stroja ovirano. Poskrbite, da so poškodovani deli pred uporabo stroja popravljeni.** Vzrok za veliko nesreč je slabo vzdrževan stroj.
- **Rezalna orodja naj bodo vedno čista in naostrena.** Skrbno negovana rezalna orodja z ostrimi rezili se redkeje zatikajo in jih je mogoče lažje voditi.
- **Stroj, nastavke, priključna orodja itd. uporabljajte v skladu s temi navodili. Pri tem upoštevajte delovne pogoje in delo, ki ga boste opravljali.** Če stroj uporabljate za druge namene, ki niso predvideni, lahko pride do nevarnih situacij.
- **Ročaji in prijemalne površine morajo biti vedno suhi, čisti in na njih ne sme biti olja in maziva.** Zdrsliivi ročaji in prijemalne površine ne dovoljujejo varnega delovanja in upravljanja stroja v nepredvidenih situacijah.

3.1.5 Uporaba in ravnanje s strojem z akumulatorskim napajanjem

- **Akumulatorske baterije polnite samo s polnilniki, ki jih priporoča proizvajalec.** Če polnilnik, ki je predviden za določeno vrsto akumulatorske baterije, uporabljate z drugimi akumulatorskimi baterijami, obstaja nevarnost požara.
- **V strojih uporabljajte samo akumulatorske baterije, ki so predvidene zanje.** Uporaba drugih akumulatorskih baterij lahko povzroči poškodbe in požar.
- **Akumulatorske baterije, ki je ne uporabljate, ne približujte sponkam za papir, kovanecem, ključem, žbljem, vijakom ali drugim kovinskim predmetom, ki lahko povzročijo premostitev kontaktov.** Kratak stik med kontakti akumulatorske baterije lahko povzroči opeklino ali požar.
- **Pri nepravilni uporabi lahko iz akumulatorske baterije izteče tekočina. Ne dotikajte se je. Pri naključnem stiku takoj sperite z vodo. Če tekočina pride v stik z očmi,**

nemudoma poiščite zdravniško pomoč.

Tekočina, ki izstopi iz akumulatorske baterije, lahko povzroči draženje kože ali opekline.

- **Ne uporabite poškodovane ali spremenjene akumulatorske baterije.** Poškodovane ali spremenjene akumulatorske baterije se lahko nepredvidljivo obnašajo in povzročijo ogenj, eksplozijo ali nevarnost telesnih poškodb.
- **Akumulatorske baterije ne izpostavljajte ognju ali previsokim temperaturam.** Ogenj ali temperature več kot 130 °C lahko povzročijo eksplozijo.
- **Upoštevajte vsa navodila za polnjenje in nikoli ne polnite akumulatorske baterije ali stroja z akumulatorskim napajanjem izven temperaturnega območja, navedenega v navodilih za uporabo.** Nepravilno polnjenje ali polnjenje izven dopustnega temperaturnega območja lahko povzroči okvaro akumulatorske baterije in poveča nevarnost požara.

3.1.6 Servis

- **Stroj naj popravlja samo kvalificirano strokovno osebje in samo z uporabo originalnih nadomestnih delov.** Tako zagotovite, da bo varnost stroja ostala nespremenjena.
- **Nikoli ne vzdržujte poškodovane akumulatorske baterije.** Vzdrževanje akumulatorskih baterij mora vedno opraviti proizvajalec ali pooblaščen servisni center.

3.2 Varnostni napotki za višinski obvejevalnik

- Neizkušene upravljavca je treba poučiti in usposobiti za upravljanje naprave.
- Nacionalni in/ali območni predpisi lahko omejujejo uporabo naprave na določene čase dneva.
- **Stalno pazite, da se z nobenim delom telesa ne približate območju verige žage. Ko se veriga žage premika, ne odstranjujte odrezanega materiala ali ne držite material, ki ga režete. Blokiran material odstranite samo, ko je naprava izklopljena.** Trenutek nepozornosti pri uporabi višinskega obvejevalnika lahko povzroči resne poškodbe.
- **Kadar odstranjujete nabrani material, skladiščite ali vzdržujete višinski obvejevalnik, upoštevajte vsa navodila. Pripravite se, da je stikalo izklopljeno in akumulator odstranjen.** Nepričakovano delovanje višinskega obvejevalnika pri odstranjevanju

nju nabranega materiala ali med vzdrževalnimi deli lahko povzroči resne telesne poškodbe.

- **Zmanjšajte tveganje smrtnega električnega udara, tako da višinskega obvejevalnika nikoli ne uporabljate v bližini električnih vodov.** Zaradi dotika ali uporabe v bližini električnih vodov lahko pride do težkih poškodb ali smrtnega električnega udara.
- **Višinski obvejevalnik držite za izolirana ročaja, saj lahko veriga žage pride v stik s skritimi napajalnimi kablji.** Kontakt verige žage z napeljavjo, ki je pod napetostjo, lahko naelektri kovinske dele naprave in tako povzroči električni udar.
- **Višinski obvejevalnik vedno uporabljajte z obema rokama.** Višinski obvejevalnik vedno držite z obema rokama, da ne izgubite nadzora nad njimi.
- **Nosite zaščito za oči. Priporočena je dodatna varovalna oprema za sluh, glavo, roke, noge in stopala.** Primerna zaščitna oblačila zmanjšajo nevarnost poškodb zaradi letečih predmetov in naključnega dotika verige žage.
- **Pri delu nad glavo z višinskim obvejevalnikom vedno nosite zaščito za glavo.** Padajoči delci lahko povzročijo hude poškodbe.
- **Z višinskim obvejevalnikom ne delajte na drevesu, na lestvi, s strehe ali z nestabilne površine.** Pri delu na takšen način obstaja nevarnost resnih poškodb.
- **Vedno bodite pozorni na trdno stojišče in višinski obvejevalnik uporabljajte samo, ko stojite na trdi, varni in ravni podlagi.** Na spolzki podlagi ali nestabilni površini lahko pride do izgube ravnotežja ali izgube nadzora nad višinskim obvejevalnikom.
- **Pri žaganju napete veje lahko pričakujete, da bo veja udarila nazaj.** Ko se napetost v lesnih vlaknih sprosti, lahko napeta veja udari uporabnika in/ali iztrga višinski obvejevalnik iz nadzora.
- **Bodite še posebej previdni pri rezanju podrastja in mladih dreves.** Tanek material se lahko namreč zaplete v verigo žage in vas udari, izgubite lahko ravnotežje.
- **Višinski obvejevalnik vedno nosite za ročaj in samo takrat, ko se veriga žage ne premika več.** Med transportom ali skladiščenjem višinskega obvejevalnika mora biti zaščitni pokrov nataknen na meču. Pravilno ravnanje z višinskim obvejevalnikom

zmanjša nevarnost poškodb zaradi verige žage.

- **Upoštevajte navodila za mazanje, nape-njanje verige ter menjavo meča in verige.** Nepravilno napeta ali namazana veriga se lahko pretrga ali poveča tveganje povratnega udarca verižne žage.
- **Žagajte samo les. Višinskega obvejevalni-ka ne uporabljajte za dela, za katera ni predviden. Primer: Višinskega obvejeval-nika ne uporabljajte za žaganje kovine, plastike, zidov ali gradbenega materiala, ki ni iz lesa.** Uporaba višinskega obvejeval-nika v nedovoljene namene lahko povzroči nevarne situacije.
- **Višinski obvejevalnik ni namenjen za seč-njo dreves.** Uporaba višinskega obvejevalni-ka v nedovoljene namene lahko povzroči res-ne poškodbe uporabnika ali drugih oseb.

3.3 Obremenitve zaradi vibracij

- **Nevarnost zaradi vibriranja**
Dejanska vrednost izpustov vibracij med upo-rabo naprave lahko odstopa od vrednosti, ki jo navaja proizvajalec. Upoštevajte naslednje vplivne dejavnike pred uporabo oz. med njo:
 - Ali je naprava uporabljana skladno z na-mensko uporabo?
 - Ali je material izrezan ali obdelan na pra-vi način?
 - Ali je naprava v stanju, ustreznem za uporabo?
 - Ali je rezalno orodje pravilno naostreno oz. ali je vgrajeno pravilno rezalno oro-dje?
 - Ali so ročaji in po potrebi izbirni vibracijski ročaji montirani in ali so trdno povezani z napravo?
- Napravo uporabljajte samo s številom vrtlja-jev motorja, ki je potrebno za posamezno de-lo. Izogibajte se maksimalnemu številu vrtlja-jev motorja, da se zmanjšajo hrup in vibraci-je.
- Nepravilna uporaba in vzdrževanje lahko po-večata hrup in vibriranje naprave. To škoduje zdravju. V tem primeru takoj izklopite napra-vo in poskrbite, da jo popraví pooblaščen-a servisna delavnica.
- Stopnja obremenitve zaradi vibracij je odvi-sna od opravljanega dela oz. uporabe napra-ve. Ocenite jo in vključite ustrezne delovne premore. S tem se bistveno zmanjša obre-

menitev zaradi vibracij skozi celoten čas de-la.

- Daljša uporaba naprave uporabnika iz-postavlja vibracijam in lahko povzroči težave z obtokom (»bele prste«). Da bi zmanjšali to tveganje, nosite rokavice in skrbite, da so ro-ke tople. Če zaznate simptome »belih pr-stov«, takoj poiščite zdravniško pomoč. Med temi simptomi so: otrplost, ščemenje, srbe-nje, bolečina, popuščanje moči, sprememba barve ali stanja kože. Običajno se ti simptomi pokažejo na prstih ali rokah ali pri utripu. Pri nižjih temperaturah se nevarnost poveča.
- Med delovnim dnem naredite daljše premore, da si lahko opomorete od hrupa in vibracij. Delo načrtujte tako, da je uporaba naprav, ki povzročajo močne vibracije, razporejena na več dni.
- Če med uporabo naprave na rokah zaznate nelagodje ali razbarvanje kože, takoj prekini-te delo. Vključite ustrezne delovne premore. Brez ustreznih odmorov lahko pride do sin-droma vibracij v roki in dlani.
- Zmanjšajte tveganje izpostavljenosti vibraci-jam. Vzdržujte napravo v skladu z napotki v navodilih za uporabo.
- Če napravo pogosto uporabljate, se obrnite na svojega trgovca, da si priskrbite protivibra-cijsko opremo (npr. ročaje).
- Z napravo ne delajte pri temperaturah, nižjih od 10 °C. V delovnem načrtu opredelite, kako je mogoče omejiti obremenitev zaradi vibra-cij.

3.4 Obremenitev zaradi hrupa

Določeni ravni hrupa zaradi te naprave se ni mo-goče izogniti. Dela, pri katerih nastaja veliko hrupa, načrtujte za ure, ko je to dopustno in predvi-steno. Po potrebi ustavite dela ob času mirovanja in omejite delovni čas na najnujnejše. Za osebno zaščito nosite primerno zaščito za sluh; tudi dru-ge osebe v bližini morajo nositi primerno zaščito za sluh.

3.5 Varnostni napotki za akumulatorsko baterijo in polnilnik

- Pred polnjenjem akumulatorske baterije od-stranite iz naprave.
- Skupaj v napravo ne vstavljajte različnih vrst akumulatorskih baterij ali novih in rabljenih akumulatorskih baterij.
- V napravo vstavite akumulatorske baterije s pravilnimi poli napajanja.

- Če napravo shranite za daljši čas, akumulatorske baterije odstranite iz naprave.
- Ne naredite kratkega stika priključnih spenk naprave ali akumulatorske baterije.

Navodila za uporabo

Upoštevajte varnostne napotke za akumulatorsko baterijo in polnilnik v ločenih navodilih za uporabo.

Glejte:

- Navodila za uporabo 443130: Akumulatorske baterije
- Navodila za uporabo 443131: Polnilniki

3.6 Varnostni napotki glede upravljanja

- Pri obvejevanju maksimalno dvignite višinski obvejevalnik do kota 60°. Pri ostrejšem kotu boste neizogibno vstopili v območje, v katero lahko padejo odžagane veje. Vedno stojte izven tega območja.
- Predhodno načrtujte pot umika pred padajočimi vejami. Ta pot mora biti prosta ovir, kot so npr. odžagane veje ali spolzka mesta, ki lahko ovirajo umik.
- Vzdržujte varnostno razdaljo od bližnjih oseb, živali, predmetov ali stavb, to je najmanj 2,5-kratnik dolžine žagane veje. Če to ni mogoče, vejo žagajte po kosih.
- Ne poskušajte žagati vej, katerih premer je večji od dolžine meča.
- Pazite, da se v verigo žage ne zapletejo premikajoče se veje ali predmeti. V tem primeru takoj izklopite višinski obvejevalnik.
- Odstranite akumulatorsko baterijo iz osnovne naprave in potisnite zaščitni pokrov prek verige žage pri:
 - preverjanju, nastavljanju in čiščenju,
 - delih na meču in verigi žage,
 - zapuščenju naprave,
 - transportu,
 - shranjevanju,
 - vzdrževalnih delih in popravilih,
 - nevarnosti.
- Vzdržujte razdaljo najmanj 10 m od nadzemnih električnih vodnikov.

4 MONTAŽA

⚠ OPOZORILO! Nevarnost zaradi nepopolne montaže! Uporaba nepopolno montirane naprave lahko povzroči hude telesne poškodbe.

- Napravo uporabljajte samo, ko je popolnoma montirana!
- Šele ko je naprava popolnoma montirana, vstavite akumulatorsko baterijo!

⚠ PREVIDNO! Obstaja nevarnost uresnin. Ostri robovi verige žage lahko pri montaži povzročijo ureznine.

- Pred montažo odstranite akumulatorsko baterijo.
- Pri montaži verige žage in meča nosite zaščitne rokavice.

4.1 Namestititev/snemanje glave žage (02)

Namestitev glave žage

1. Postavite vtično spojko (02/1) glave žage in teleskopski ročaj (02/2) tako, da sta oznaki z vtisnjeno puščico poravnani.
2. Potisnite vtično spojko in teleskopski ročaj do oznake eno v drugo (02/a).
3. Potisnite pritrdilno pušo (02/3) do oznake prek vtične povezave (02/b).
4. Obrnite pritrdilno pušo v smeri zaprte ključavnice (02/c).

Snemite glavo žage

1. Obrnite pritrdilno pušo v smeri odprte ključavnice.
2. Odstranite glavo žage.

5 ZAGON

⚠ NEVARNOST! Smrtna nevarnost in nevarnost hudih telesnih poškodb. Nepoznavanje varnostnih napotkov in navodil za upravljanje lahko povzroči zelo hude telesne poškodbe in posledično smrt.

- Pred uporabo višinskega obvejevalnika preberite in upoštevajte varnostne napotke in navodila za upravljanje v teh navodilih za uporabo ter navodila za uporabo, na katera se sklicujete!

⚠ OPOZORILO! Nevarnost telesnih poškodb zaradi poškodovanih sestavnih delov.

Poškodovani sestavni deli višinskega obvejevalnika lahko povzročijo hude poškodbe.

- Pred vsako uporabo preverite, ali je višinski obvejevalnik popoln in da noben sestavni del ni poškodovan ali obrabljen. Varnostne in zaščitne naprave morajo biti nepoškodovane.
- Napravo preverite predvsem po padcu ali drugih težkih udarcih.

5.1 Dolivanje olja za verigo žage (03)

V napravi ob dobavi ni olja za verigo žage!

POZOR! Nevarnost poškodb naprave. Pri uporabi naprave brez olja za verige nastanejo poškodbe verige žage in meča.

- Naprave nikoli ne uporabljajte brez olja za verigo žage.
- Pred začetkom dela natočite olje za verigo žage v rezervoar za olje in med delom preverjajte raven olja.
- Najmanj pred začetkom vsakega posameznega dela preverite, ali mazanje verige žage deluje.

Življenjska doba in sposobnost rezanja verige žage sta odvisna od optimalnega mazanja. Med delovanjem je zagotovljeno samodejno mazanje verige žage z oljem.

POZOR! Nevarnost poškodb naprave. Uporaba starega olja za mazanje verige žage povzroča zaradi vsebovanih kovinskih delcev, ki nastanejo pri drgnjenju, prezgodnjo obrabo meča in verige. Ob tem se razveljavi garancija proizvajalca.

- Nikoli ne uporabljajte starega olja, temveč samo biološko razgradljivo olje za verigo žage.

POZOR! Nevarnost škode v okolju. Uporaba mineralnega olja za mazanje verige žage povzroča resno škodo v okolju.

- Nikoli ne uporabljajte mineralnega olja, temveč samo biološko razgradljivo olje za verigo žage.

Pred začetkom vsakega posameznega dela in pri vsaki menjavi akumulatorske baterije preverite raven olja za verigo in nalijte olje za verigo žage, po potrebi:

1. v kontrolnem okencu (03/1) preverite raven olja v rezervoarju za olje. Olje mora biti vedno vidno. Minimalne in maksimalne ravni olja ni dovoljeno prekoračiti.

2. Postavite višinski obvejevalnik vodoravno na trdno podlago in ga držite.
3. Očistite napravo okrog pokrova rezervoarja za olje (03/2).
4. Odvijte pokrov rezervoarja za olje.

i NAPOTEK

- Za lažje polnjenje uporabite lijak.
 - V rezervoar za olje ne sme vstopiti umazanja.
5. Napolnite rezervoar za olje z biološko razgradljivim oljem za verigo žage. V kontrolnem okencu rezervoarja za olje preverite raven olja. Preprečite prelivanje!
 6. Znova privijte pokrov rezervoarja za olje.

5.2 Napolnite akumulatorsko baterijo

Upošteвайте temperaturno območje za polnjenje, glejte tehnične podatke.

i NAPOTEK Za podrobne informacije upoštevajte ločena navodila za uporabo za akumulatorsko baterijo in polnilnik:

- Navodila za uporabo 443130: Akumulatorske baterije
- Navodila za uporabo 443131: Polnilniki

5.3 Vstavljanje in odstranjevanje akumulatorske baterije (04, 05)

POZOR! Nevarnost poškodb akumulatorske baterije. Če akumulatorska baterija po uporabi ostane v napravi, lahko pride do poškodb akumulatorske baterije.

- Takoj po uporabi izvlcite akumulatorsko baterijo iz naprave in jo shranite na mestu, ki je zaščiteno pred zmrzovanjem.
- Akumulatorsko baterijo vstavite v napravo šele tik pred začetkom dela.

Vstavljanje akumulatorske baterije (04)

1. Potisnite akumulatorsko baterijo (04/1) v držalo za akumulatorsko baterijo (04/2) na osnovni napravi, da se zaskoči (04/a).

Odstranjevanje akumulatorske baterije (05)

1. Pritisnite in držite tipko za sprostitev (05/1) na akumulatorski bateriji (05/2).
2. Odstranjevanje akumulatorske baterije (05/a).

6 UPRAVLJANJE

6.1 Preverjanje stanja napoljenosti akumulatorske baterije

Prikaz stanja napoljenosti (01/6) je zgoraj na osnovni napravi.

Ima tri segmente. Segmenti svetijo oziroma utripajo v skladu z napoljenostjo.

Segment	Stanje napoljenosti
Svetijo 3 segmenti	Akumulatorska baterija je napolnjena.
Svetita 2 segmenta	Akumulatorska baterija je napolnjena do 2/3.
Sveti 1 segment	Akumulatorska baterija je napolnjena do 1/3.
Utripa 1 segment:	Akumulatorska baterija je skoraj prazna. Naprava se bo kmalu izklopila.

6.2 Preverjanje olja za verigo žage

- Preverite, ali je v rezervoarju dovolj olja za verigo žage:
 - pred vsakim začetkom dela,
 - med delom,
 - najpozneje pri vsaki menjavi akumulatorske baterije.
- Če je raven olja za verigo žage nizka, dolijte olje.

Upoštevajte postopek glejte *Poglavje 5.1 "Dolivanje olja za verigo žage (03)", stran 114.*

6.3 Podaljševanje/skrajševanje teleskopskega ročaja (06)

Teleskopski ročaj (06/2) je brezstopenjsko nastavljiv. S tem je dolžino mogoče prilagoditi tako, kot je to potrebno za delo.

1. Pritrdilno pušo (06/1) odvijte v odprte ključavnice (06/a) tako, da se vpetje sprost.
2. Nastavite zeleno dolžino teleskopskega ročaja (06/b).
3. Privijte pritrdilno pušo.

6.4 Obračanje glave žage (07)

Premična glava žage glava omogoča udobno in varno delovno lego za žaganje.

1. Pritisnite potisni gumb (07/1) na obeh straneh glave žage.

2. Obrnite glavo žage v zeleni položaj (07/a).
3. Spustite potisni gumb. Glava žage se zaskoči v izbranem položaju.

6.5 Vklp in izklop naprave (08)

Vklp naprave

1. Postavite napravo v delovni položaj.
2. Pritisnite in držite sprostitveni gumb (08/1) na osnovni napravi.
3. Pritisnite in držite stikalo za vklop/izklop (08/2).
4. Spustite sprostitveni gumb. Sprostitvenega gumba po zagonu naprave ni treba držati pritisnjena. Sprostitveni gumb preprečuje nehoteni zagon naprave.

Izklop naprave

1. Spustite stikalo za vklop/izklop.
2. Po potrebi odstranite akumulatorsko baterijo, da preprečite nenameren vklop: glejte *Poglavje 5.3 "Vstavljanje in odstranjevanje akumulatorske baterije (04, 05)", stran 114.*

7 OBNAŠANJE PRI DELU IN DELOVNA TEHNIKA (09 – 14)

⚠ OPOZORILO! Povečana nevarnost padca. Kadar se delo opravlja na višini (npr. na lestvi), obstaja povečana nevarnost padca.

- Z napravo vedno delajte od spodaj navzgor in pri tem pazite, da varno stojite.
- Upoštevajte varnostne napotke.
- Pri obvejevanju maksimalno dvignite višinski obvejevalnik (09/1) do kota 60° (09/2).
- Stojte tako, da je mogoče rez opraviti pod kotom 90° na vejo (10/a).
- Debele veje odrežite po kosih (11/1) tako, da bolje nadzorujete območje padca kosov.
- Nikoli ne žagajte na izboklini na vratu veje, da se izboljša celjenje rane in prepreči trohnenje (12).
- Z ostrogo (13/1) višinskega obvejevalnika pri žaganju pritisnite (13/a) ob vejo (13/2), da ga stabilizirate na veji.
- Naredite razbremenilni rez (14/a) na spodnji strani veje, preden vejo odžagate (14/b). S tem preprečite trganje lubja in poškodbe drevesa zaradi težavnega celjenja. Razbremenilni rez ne sme biti globok več kot 1/3 debeline veje, da se prepreči zagozditev višinskega obvejevalnika.

- Višinski obvejevalnik vedno izvlecite iz veje z vrtečo se verigo žage, da se ne zagozdi.

8 VZDRŽEVANJE IN NEGA

⚠ OPOZORILO! Nevarnost urednin. Nevarnost urednin pri prijemanju delov z ostrimi robovi in premikajočih se delov ter rezalnega orodja.

- Pred vzdrževalnimi deli, nego in čiščenjem vedno izklopite napravo. Odstranite akumulatorsko baterijo.
- Pri vzdrževalnih delih, negi in popravilih vedno nosite zaščitne rokavice.

Popravila sme opravljati le kvalificirano strokovno osebje ob izključni uporabi originalnih nadomestnih delov.

- Po vsaki uporabi preverite obrabljenost naprave in po potrebi zamenjajte poškodovane sestavne dele.
- Naprave ne izpostavljajte mokroti ali vlagi. Očistite plastične dele s krpo in pri tem ne uporabljajte sredstev za čiščenje oz. topil.
- Očistite reže za zračno hlajenje, če se zamašijo.
- Ne pršite naprave z vodo in ne uporabljajte visokotlačnega čistilnika.

8.1 Preverjanje mazanja verige žage

POZOR! Nevarnost poškodb naprave. Dotikanje tal neizogibno povzroča otopitev verige žage.

- Z verigo žage se ne dotikajte tal in vzdržujte varnostno razdaljo 20 cm!

1. Vključite napravo.
2. Konico meča držite v smeri kartona ali papirja na tleh.
 - Če nastane oljnata sled, mazanje verige žage brezhibno deluje.
 - Če se kljub polnemu rezervoarju za olje ne prikaže oljnata sled: Očistite luknjo za vstop olja v napravo in utor meča.

Če to ne odpravi težave, se obrnite na našo servisno službo.

8.2 Kontrola napetosti verige žage

⚠ PREVIDNO! Nevarnost telesnih poškodb na verigi žage. Rezalni robovi verige žage so zelo ostri, zato lahko pri delu z verigo pride do telesnih poškodb. Pred vsemi deli z verigo žage upoštevajte:

- Izklopite napravo in odstranite akumulatorsko baterijo.
- Nosite zaščitne rokavice.

Pogosto kontrolirajte napetost verige žage, saj se nove verige raztegnejo.

1. Previdno povlecite verigo žage z roko in preverite:
 - V hladnem stanju: Veriga žage je pravilno napeta, če jo lahko na sredini meča dvignete za pribl. 3–4 mm in jo lahko rahlo povlečete z roko. Pri obratovni temperaturi se veriga žage podaljša in povešiti.
 - Pogonski členi verige žage ne smejo izstopiti iz zareze na spodnji strani meča – veriga se lahko sprosti.
2. Po potrebi dodatno napnite verigo žage (glejte *Poglavje 8.3 "Napenjanje in popuščanje verige žage (15)", stran 116*).

8.3 Napenjanje in popuščanje verige žage (15)

1. Napnite verigo žage, pri čemer uporabite inbusni izvijač:
 - Napenjanje verige žage: Obrnite vijak za napenjanje verige žage (15/1) v desno (15/a).
 - Popuščanje verige žage: Obrnite vijak za napenjanje verige žage v nasprotni smeri urinega kazalca (15/b).
2. Preverite napetost verige žage (glejte *Poglavje 8.2 "Kontrola napetosti verige žage", stran 116*). Po potrebi ponovite prejšnji korak.

8.4 Zamenjava meča in verige žage (16 – 20)

Pri zmanjšani učinkovitosti rezanja je treba verigo žage zamenjati, po potrebi pa tudi meč žage. Meč žage je treba zamenjati, ko prepoznate jasne sledi obrabe na vodilnem utoru za verigo žage.

Uporabljate lahko samo originalne nadomestne dele proizvajalca (glejte tehnične podatke).

⚠ PREVIDNO! Nevarnost telesnih poškodb na verigi žage. Rezalni robovi verige žage so zelo ostri, zato lahko pri delu z verigo pride do telesnih poškodb. Pred vsemi deli z verigo žage upoštevajte:

- Izklopite napravo in odstranite akumulatorsko baterijo.
- Nosite zaščitne rokavice.

Snemite verigo in meč žage

1. Odvijte inbusne vijake (16/1) s šestrobim inbus ključem.
2. Odstranite srednji del (16/2) in pokrov verižnika (16/3).
3. Snemite verigo žage (16/4) in meč (16/5).
4. Sprostite verigo žage z meča.

Čiščenje

1. Očistite žagovino in ostanke olja z vseh odstranjenih sestavnih delov.
2. Očistite vse izpostavljene sestavne dele na glavi žage – zlasti verižnik in luknjo za vstop olja.

Vgradite verigo in meč žage

1. Obračajte vijak za napenjanje verige (17/1) z inbus izvijačem, dokler ne bo zatič za napenjanje verige (17/2) na zadnjem koncu navoja (17/a), glejte *Poglavje 8.3 "Napenjanje in popuščanje verige žage (15)", stran 116*.
2. Namestite verigo žage na meč:
 - Rezalne zobe (18/1) verige žage (18/2), ki morajo ležati na zgornji strani meča, je treba poravnati (18/a) s konico meča (18/3).

Napotek: *Bodite pozorni na pravilno montirano verigo!*

- Vstavite verigo žage v utor (18/4) na meču in jo napeljite okrog celotnega meča.
3. Postavite meč s položeno verigo žage v odprto ohišje:
 - Napeljite verigo žage (19/1) okrog verižnika (19/2).
 - Poravnajte meč (19/3) tako, da se vodilna zatiča (19/4) prilegata v podolgovato odprtino meča.
 - Poravnajte meč tako, da se zatič za napenjanje verige žage (19/5) prilega v luknjo za napenjanje verige.
 - Poravnajte verigo žage tako, da se prilega v utor na meču in pogonskem verižniku.
 4. Zaprite ohišje:
 - Namestite pokrov verižnika (20/1) in srednji del (20/2).
 - Vstavite in privijte inbusne vijake (20/3).
 5. Napnite verigo žage (glejte *Poglavje 8.3 "Napenjanje in popuščanje verige žage (15)", stran 116*).

9 POMOČ PRI MOTNJAH

⚠ PREVIDNO! Nevarnost telesnih poškodb. Predmeti z ostrimi robovi in premikajoči se predmeti lahko povzročijo telesne poškodbe.

- Pri vzdrževalnih delih, negi in popravilih vedno nosite zaščitne rokavice!

📖 NAPOTEK Pri motnjah, ki niso navedene v tej tabeli ali ki jih ne morete sami odpraviti, se obrnite na našo servisno službo.

Okvara	Vzrok	Ukrep
Motor ne deluje.	Akumulatorska baterija je prazna.	Napolnite akumulatorsko baterijo.
	Akumulatorska baterija ni vstavljena ali ni pravilno nameščena.	Pravilno vstavite akumulatorsko baterijo.
	Električno napajanje je prekinjeno.	<ol style="list-style-type: none"> 1. Odstranite akumulatorsko baterijo. 2. Očistite vtične kontakte. 3. Znova vstavite akumulatorsko baterijo.
Motor deluje s prekinitvami.	Stikalo za vklop/izklop je pokvarjeno.	Poiščite servisno mesto proizvajalca.

Okvara	Vzrok	Ukrep
Meč in veriga žage se segrejeta. Nastaja dim.	Veriga žage je preveč nape-ta.	Preverite napetost verige žage. Napnite verigo žage.
	Rezervoar za olje je prazen.	Dolijte olje za verigo žage.
Motor deluje, vendar se veriga žage ne premika.	Luknja za vstop olja in/ali utor meča sta umazana.	Očistite luknjo za vstop olja in utor meča.
	Veriga žage je preveč nape-ta.	Preverite napetost verige žage. Napnite verigo žage.
Namesto žagovine nastaja samo lesni prah. Višinski obvejevalnik je treba potiskati skozi les.	Napaka naprave	Poiščite servisno mesto proizva-jalca.
	Veriga žage je topa.	Poiščite servisno mesto proizva-jalca.
Naprava neobičajno vibrira.	Napaka naprave	Poiščite servisno mesto proizva-jalca.
Čas uporabe akumulatorske ba-terije je znatno krajši.	Čas polnjenja akumulatorske baterije se je iztekel.	Zamenjajte akumulatorsko bate-rijo. Uporabite samo originalni pribor proizvajalca.
Akumulatorske baterije ni mo-goče napolniti.	Kontakti na akumulatorski bateriji so umazani.	Poiščite servisno mesto proizva-jalca.
	Akumulatorska baterija ali polnilnik sta pokvarjena.	Zamenjajte akumulatorsko bate-rijo ali polnilnik. Uporabite samo originalni pribor proizvajalca.
	Akumulatorska baterija je pregreta.	Počakajte, da se akumulatorska baterija ohladi.

10 TRANSPORT

Pred transportom opravite naslednje ukrepe:

1. Izklopite napravo in odstranite akumulatorsko baterijo.
2. Nataknite ščitnik verige.
3. Odstranite glavo žage z osnovne naprave.
4. V vozilu: Zavarujte glavo žage pred prevrača-njem, poškodbami in iztekanjem olja za veri-go.

Akumulatorska baterija »B125 Li« (št. izd. 113896)

f NAPOTEK Nazivna energija akumulatorske baterije znaša več kot 100 Wh! Upoštevajte naslednje napotke za transport!

Vsebovani litij-ionski akumulator je predmet zakona o nevarnih snoveh, vendar pa ga je mogoče transportirati tudi ob poenostavljenih pogojih:

- Zasebni uporabnik lahko akumulatorsko ba-terijo transportira v cestnem prometu brez

nadaljnjih omejitev, če je le-ta zapakirana v maloprodajni embalaži in se transport upo-rablja za zasebne namene.

- Poslovni uporabniki, ki transport izvajajo v povezavi s svojo osrednjo dejavnostjo (npr. dostave na delovišča ali predstavitvene loka-cije in z njih), prav tako lahko izkoristijo to po-enostavitev.

V obeh primerih je treba s previdnostnimi ukrepi obvezno preprečiti sprostitve vsebine. V drugih primerih je treba obvezno upoštevati zakon o ne-varnih snoveh. Ob neupoštevanju pošiljatelju, morda pa tudi prevozniku, grozijo znatne globe.

Dodatni napotki za prevoz in pošiljanje

- Litij-ionske akumulatorske baterije transporti-rajte oz. pošiljajte samo v brezhibnem stanju!
- Za transport akumulatorskih baterij upo-rablajte izključno originalno škatlo ali primer-no škatlo za nevarne snovi (ni potrebno pri akumulatorskih baterijah z nazivno energijo manj kot 100 Wh).

- Prelepote odprte kontakte akumulatorske baterije, da preprečite kratki stik.
- Zavarujte akumulatorsko baterijo v embalaži pred premikanjem, da preprečite poškodbe akumulatorske baterije.
- Pri transportu oz. pošiljanju (npr. prek kurirske ali dostavne službe) zagotovite pravilno označitev in dokumentacijo za pošiljanje.
- Predhodno se informirajte, ali želeni ponudnik nudi storitev transporta in pokažite svojo pošiljko.

Priporočamo, da v pripravo pošiljke vključite strokovnjaka za nevarne snovi. Upoštevajte tudi obvezne dodatne nacionalne predpise.

11 SKLADIŠČENJE

11.1 Shranjevanje naprave

- Po vsaki uporabi odstranite akumulatorsko baterijo iz naprave.
- Temeljito očistite napravo in – če so na voljo – namestite vsa zaščitna pokrivala.
- Hranite napravo na suhem mestu z možnostjo zaklepanja in izven dosega otrok.

Pri obratovalnih premorih, ki trajajo dlje kot 30 dni, izvedite naslednja dela:

- Izpraznite rezervoar za olje za verigo žage.
- Snemite verigo žage in meč, očistite in poškropite z oljem za zaščito pred rjo.

POZOR! Nevarnost poškodb naprave. Izsušeno/zlepljeno olje za verigo žage lahko pri daljšem skladiščenju privede do poškodb na sestavnih delih za vodenje olja in črpalki za olje.

- Pred daljšim skladiščenjem odstranite olje za verigo žage iz naprave.

11.2 Skladiščenje akumulatorske baterije in polnilnika

i NAPOTEK Za podrobne informacije upoštevajte ločena navodila za uporabo za akumulatorsko baterijo in polnilnik.

12 ODSTRANJEVANJE

Napotki k Uredbi o odpadni električni in elektronski opremi



- Stara električna in elektronska oprema ne sodi med gospodinjske odpadke, temveč jo je treba odstraniti ločeno!
- Stare baterije ali akumulatorje, ki niso fiksno vgrajeni v staro napravo, je treba pred oddajo

odstraniti iz naprave! Njihovo odstranjevanje urejajo predpisi za baterije.

- Lastniki oz. uporabniki električnih in elektronskih naprav jih morajo po uporabi skladno z zakonom vrniti.
- Končni uporabnik nosi odgovornost za izbris osebnih podatkov s stare naprave za odstranitev!

Simbol prekrizanega zabojnika za odpadke pomeni, da se odpadne električne in elektronske opreme ne sme odvreči med gospodinjske odpadke.

Odpadno električno in elektronsko opremo lahko brezplačno oddate na naslednjih mestih:

- javna komunalna oz. zbirna mesta (npr. komunalni objekti);
- prodajna mesta električnih naprav (fizična in spletna), kjer so prodajalci obvezani sprejeti vračila oziroma kjer to storitev prostovoljno ponujajo.

Te izjave veljajo samo za naprave, ki so nameščene in kupljene v Evropski uniji in za katere velja evropska Direktiva 2012/19/EU. V državah izven Evropske unije lahko veljajo drugačna določila za odstranjevanje stare električne in elektronske opreme.

Napotki k Uredbi o ravnanju z baterijami in akumulatorji ter odpadnimi baterijami in akumulatorji



- Stare baterije in stari akumulatorji ne sodijo med gospodinjske odpadke, temveč jih je treba odstraniti ločeno!
- Za varno odstranitev baterij ali akumulatorjev iz električnih naprav in za informacije o njihovi vrsti oz. kemičnem sistemu upoštevajte nadaljnje podatke v navodilih za uporabo in montažo.
- Lastniki oz. uporabniki baterij in akumulatorjev jih morajo po uporabi skladno z zakonom vrniti. Vračilo je omejeno na oddajo količin, običajnih za gospodinjstva.

Stare baterije lahko vsebujejo škodljive snovi ali težke kovine, ki lahko škodujejo okolju in zdravju. Uporaba starih baterij in v njih vsebovanih virov prispeva k zaščiti teh pomembnih dobrin.

Simbol prekrizanega zabojnika za odpadke pomeni, da se baterij in akumulatorjev ne sme odvreči med gospodinjske odpadke.

Če so pod zabojnikom za smeti tudi oznake Hg, Cd ali Pb, velja naslednje:

- Hg: Baterija vsebuje več kot 0,0005 % živega srebra
- Cd: Baterija vsebuje več kot 0,002 % kadmija
- Pb: Baterija vsebuje več kot 0,004 % svinca

Akumulatorje in baterije lahko brezplačno oddate na naslednjih mestih:

- javna komunalna oz. zbirna mesta (npr. komunalni objekti);
- prodajna mesta baterij in akumulatorjev;
- zbirna mesta skupnega zbirnega sistema za stare baterije za naprave;
- zbirna mesta proizvajalca (če ni član skupnega zbirnega sistema).

Te izjave veljajo samo za akumulatorje in baterije, ki so kupljene v Evropski uniji in za katere velja evropska Direktiva 2006/66/ES. V državah izven Evropske unije lahko veljajo drugačna določila za odstranjevanje akumulatorjev in baterij.

13 TEHNIČNI PODATKI

Tehnične podatke najdete v preglednici s tehničnimi podatki na začetku teh navodil za uporabo.

* *Opombe glede vrednotenja oddajanja tresljajev in hrupa:*

- *Navedene vrednosti oddajanja tresljajev in hrupa so izmerjene v skladu s standardizira-*

15 GARANCIJA

Morebitne napake materiala ali proizvodne napake na napravi bomo znotraj zakonskega obdobja veljavnosti, ki velja za garancijske zahtevke, po naši izbiri opravili s popravilom ali nadomestilom. Obdobje veljavnosti garancije je odvisno od veljavne zakonodaje v državi, v kateri je bila naprava kupljena.

Naša garancija velja samo, če:

- so ta navodila za uporabo upoštevana,
- je bila naprava strokovno uporabljena,
- so bili uporabljeni originalni nadomestni deli.

Garancija ne velja za:

- poškodbe laka, ki so posledica normalne uporabe,
- obrabne dele, ki so na kartici nadomestnih delov označeni z okvirjem xxxxxx (x).

Garancija začne veljati, ko napravo kupi prvi končni uporabnik. Velja datum na računu. S to izjavo in originalnim potrdilom o nakupu se obrnite na vašega prodajalca ali na najbližjo pooblaščenno servisno službo. Ta izjava ne vpliva na zakonske garancijske zahtevke, ki jih ima kupec do prodajalca.

nimi postopki preizkušanja in jih je mogoče uporabiti za primerjavo električnega orodja z drugimi napravami.

- *Navedene vrednosti oddajanja tresljajev in hrupa se lahko uporabijo tudi za predhodno oceno izpostavljenosti (stopnja izpostavljenosti tresljajem).*
- *Vrednosti oddajanja tresljajev in hrupa se lahko med dejansko uporabo električnega orodja razlikujejo od navedene vrednosti, odvisno od vrste in načina uporabe električnega orodja.*
- *Upoštevajte varnostne ukrepe v skladu s poglavjem o varnosti. Poskusite vzdrževati kar najnižjo obremenitev z vibracijam. Primer ukrepov za zmanjšanje obremenitve z vibracijami sta nošenje rokavic pri uporabi orodja in omejitev časa uporabe. Pri tem je treba upoštevati vse dele delovnega cikla (na primer čase, ko je električno orodje izklopljeno, in čase, ko je vklopljeno, vendar brez obremenitve).*

14 SERVISNA SLUŽBA/SERVIS

V primeru vprašanj glede garancije, popravil ali nadomestnih delov se obrnite na najbližjo servisno delavnico AL-KO. Najdete jo na naslednjem naslovu:

www.al-ko.com/service-contacts

PRIJEVOD ORIGINALNIH UPUTA ZA UPORABU**Sadržaj**



1	Informacije o Uputama za uporabu.....	121	5	Puštanje u rad	128
1.1	Simboli na naslovnoj stranici	122	5.1	Ulijevanje ulja za lanac pile (03)	128
1.2	Objašnjenja oznaka i signalnih riječi ..	122	5.2	Napunite akumulator	129
2	Opis proizvoda	122	5.3	Umetanje i vađenje akumulatora (04, 05)	129
2.1	Uporaba u skladu s namjenom	122	6	Upravljanje	129
2.2	Moguća predvidiva nepravilna uporaba	122	6.1	Provjerite razinu napunjenosti akumulatora	129
2.3	Ostale opasnosti	122	6.2	Provjera ulja za lanac pile	129
2.4	Sigurnosni i zaštitni uređaji	123	6.3	Produljivanje/skraćivanje teleskopske drške (06)	130
2.4.1	Zaštitni poklopac vodilice	123	6.4	Zakretanje glave pile (07)	130
2.4.2	Gumb za deblokadu	123	6.5	Uključivanje i isključivanje uređaja (08)	130
2.5	Simboli na uređaju	123	7	Način rada i radna tehnika (09 – 14)	130
2.5.1	Sigurnosne oznake	123	8	Održavanje i njega	130
2.5.2	Oznaka rukovanja	123	8.1	Provjera podmazivanja lanca pile	131
2.6	Pregled proizvoda (01)	123	8.2	Provjera napetosti lanca pile	131
2.7	Sadržaj isporuke	124	8.3	Zatezanje i otpuštanje lanca pile (15) ..	131
3	Sigurnosne napomene	124	8.4	Zamjena vodilice i lanca pile (16 – 20)	131
3.1	Opće sigurnosne napomene za električne strojeve	124	9	Pomoć u slučaju smetnji	132
3.1.1	Sigurnost na radnome mjestu	124	10	Transport	133
3.1.2	Električna sigurnost	124	11	Skladištenje	133
3.1.3	Sigurnost osoba	124	11.1	Skladištenje uređaja	133
3.1.4	Korištenje i postupanje sa strojem	125	11.2	Skladištenje akumulatora i punjača ..	133
3.1.5	Korištenje i postupanje strojem koji se pogoni akumulatorom	125	12	Zbrinjavanje	134
3.1.6	Servis	126	13	Tehnički podaci	134
3.2	Sigurnosne napomene za pilu za grane	126	14	Korisnička služba/Servis	135
3.3	Opterećenje vibracijama	127	15	Jamstvo	135
3.4	Izloženost buci	127			
3.5	Sigurnosne napomene za akumulator i punjač	127			
3.6	Sigurnosne napomene za rad	127			
4	Montaža	128			
4.1	Postavljanje/uklanjanje glave pile (02)	128			

1 INFORMACIJE O UPUTAMA ZA UPORABU

- Kod njemačke verzije radi se o originalnim uputama za uporabu. Sve ostale jezične verzije prijevodi su originalnih uputa za uporabu.
- Ove Upute za uporabu držite na lako dostupnom mjestu kako bi vam bile pri ruci kada vam zatrebaju informacije o uređaju.

- Uređaj proslijedite drugim osobama samo s ovim Uputama za uporabu.
- Pročitajte i slijedite sigurnosne napomene i upozorenja iz ovih Uputa za uporabu.

1.1 Simboli na naslovnoj stranici

Simbol	Značenje
	Prije prvog korištenja obavezno pažljivo pročitajte ove Upute za uporabu. To je preduvjet sigurnog rada i rukovanja bez smetnji.
	Upute za uporabu
	Oprezno rukujte litij-ionskim punjivim baterijama! Posebice napomene o transportu, skladištenju i zbrinjavanju koje se navode u ovim Uputama za uporabu!

1.2 Objašnjenja oznaka i signalnih riječi

⚠ OPASNOST! Pokazuje neposrednu opasnost koja – ako se ne izbjegne – uzrokuje smrt ili tešku ozljedu.

⚠ UPOZORENJE! Pokazuje potencijalnu opasnost koja bi – ako se ne izbjegne – mogla uzrokovati smrt ili tešku ozljedu.

⚠ OPREZ! Pokazuje potencijalnu opasnost koja bi – ako se ne izbjegne – mogla uzrokovati manju ili umjerenu ozljedu.

POZOR! Pokazuje situaciju koja bi – ako se ne izbjegne – mogla uzrokovati materijalnu štetu.

i NAPOMENA Posebne napomene za bolju razumljivost i rukovanje.

2 OPIS PROIZVODA

Pila za grane omogućava vam lako i sigurno uklanjanje granja sa stabala i drugog drveća stojeći na tlu. Više nećete morati obavljati zamorne i opasne radove s ljestava ili drveta.

Uređaj se smije upotrebljavati samo s litij-ionskim baterijama i punjačima navedenima u tehničkim podacima. Za više informacija o baterijama i punjačima pogledajte zasebne upute:

- Upute za uporabu 443130: Baterije
- Upute za uporabu 443131: Punjač

POZOR! Opasnost od oštećenja uređaja i akumulatora. Ako se uređaj upotrebljava s neodgovarajućim akumulatorima, može doći do oštećivanja uređaja i akumulatora.

- Uređaj upotrebljavajte samo s propisanim akumulatorima.

2.1 Uporaba u skladu s namjenom

Pila za grane predviđena je za odstranjivanje granja sa stabala i drugog drveća stojeći na tlu. Korisnik pritom mora čvrsto stajati na tlu.

Smije se koristiti samo biološki razgradivo ulje za lanac pile.

Nepravilna je svaka druga uporaba koja odstupa od navedene namjenske uporabe.

Ovaj je uređaj namijenjen za primjenu u privatnom području. Svaka druga uporaba i nedozvoljene pregradnje ili ugradnje smatrat će se pogrešnom primjenom i bit će temelj za ukidanje jamstva, kao i za gubitak sukladnosti i odbacivanje svake odgovornosti proizvođača u odnosu na štete za korisnika ili trećih strana.

2.2 Moguća predvidiva nepravilna uporaba

- Pila za grane se ne smije koristiti za rušenje stabala.
- Nemojte rezati granje koje se nalazi pod oštrim kutom iznad korisnika ili drugih osoba.
- Nemojte oštetiti vodove koji provode napon.
- Uređajem nikada nemojte raditi stojeći na ljestvama.
- Nemojte koristiti staro ni mineralizirano ulje.
- Uređaj nemojte koristiti u eksplozivnom okruženju.

2.3 Ostale opasnosti

Čak i kad se uređaj ispravno koristi, uvijek postoji određeni preostali rizik koji se ne može isključiti. Iz vrste i konstrukcije uređaja mogu proizaći sljedeće potencijalne opasnosti, ovisno o primjeni:

- Kontakt s uokolo izbačenim iverjem i uljnom prašinom
- Udisanje čestica iverja i uljne prašine
- Ozljede zbog uokolo izbačenih dijelova lanca pile
- Porezotine na lancu pile

2.4 Sigurnosni i zaštitni uređaji

⚠ UPOZORENJE! Opasnost od teških ozljeda od manipulirajućih sigurnosnih i zaštitnih sklopova. Zbog sigurnosnih i zaštitnih sklopova kojima se može manipulirati pri radu s pilom za grane može doći do teških ozljeda.

- Sigurnosne i zaštitne naprave ne stavljajte van funkcije!
- Pilon za grane radite samo ako svi sigurnosni i zaštitni sklopovi pravilno funkcioniraju.

2.4.1 Zaštitni poklopac vodilice

Zaštitni poklopac mora se prije transporta nataknuti na vodilicu i lančanu pilu kako bi se izbjegle ozljede i oštećenje imovine.

2.4.2 Gumb za deblokadu

Gumb za deblokadu otključava sklopku za uključivanje/isključivanje. Time se sprječava slučajno uključivanje uređaja jednostavnim pritiskom na sklopku za uključivanje/isključivanje.

2.5 Simboli na uređaju

2.5.1 Sigurnosne oznake

Simbol	Značenje
	Poseban oprez pri rukovanju!
	Uređaj ne izlažite kiši!
	Nosite zaštitnu kacigu i zaštitne naočale!
	Nosite zaštitne rukavice!
	Nosite čvrstu obuću!
	Prije pokretanja pročitajte Upute za uporabu!

Simbol	Značenje
	Držite razmak od 10 m od vodova koji provode struju!
	Akumulator uklonite prije svih radova namještanja, čišćenja ili održavanja.

2.5.2 Oznaka rukovanja

Simbol	Značenje
	Pridržavajte se smjera kretanja lanca pile
	Zatezanje/labavljenje teleskopske drške

2.6 Pregled proizvoda (01)

Br.	Dio
1	Osnovni uređaj:
2	■ Donja ručka
3	■ Gornja ručka
4	■ Čahura za fiksiranje
5	■ Akumulator*
6	■ Indikator razine napunjenosti
7	■ Gumb za deblokadu
8	■ Sklopka za uključivanje/isključivanje
9	■ Teleskopska drška
10	Glava pile, zakretna:
11	■ Utična spojka

Br.	Dio
12	■ Gumb na zakretnom/pričvrstnom zglobo (obostrano)
13	■ Kontrolno staklo spremnika ulja
14	■ Otvor za punjenje spremnika ulja
15	■ Vodilica s lancem pile
16	■ Zaštitni poklopac s imbus ključem
17	■ Granična kandža za drvo
18	■ Poklopac lančanika
19	Upute za uporabu
20	Punjač*

* Ne nalazi se u opsegu isporuke, nego se može nabaviti pod sljedećim kataloškim brojevima: vidi tehničke podatke.

2.7 Sadržaj isporuke

f **NAPOMENA** Akumulator i punjač nisu isporučeni i stoga ih treba zasebno kupiti.

U opseg isporuke pripadaju ovdje navedene stavke. Provjerite jesu li sadržane sve stavke.

Br.	Dio
1	Osnovni uređaj
2	Glava pile
3	Traka za nošenje preko ramena
4	Upute za uporabu „akumulatorske pile za grane“

3 SIGURNOSNE NAPOMENE

3.1 Opće sigurnosne napomene za električne strojeve

⚠ UPOZORENJE! Pročitajte sve sigurnosne napomene, upute, ilustracije i tehničke podatke koje se primjenjuju na ovaj električni stroj. Propusti pri poštovanju sljedećih napomena i uputa mogu prouzročiti električni udar, požar i/ili teške ozljede.

- Sve sigurnosne napomene i upute sačuvajte za buduću uporabu.

Pojam „stroj“ upotrijebljen u sigurnosnim napomenama odnosi se na električne strojeve (s kablom za napajanje) ili akumulatorske strojeve (bez kabla za napajanje).

3.1.1 Sigurnost na radnome mjestu

- Svoje radno područje držite čistim i dobro osvijetljenim. Nered ili neosvijetljena radna područja mogu dovesti do nesreća.
- Ne radite sa strojem u okruženju ugroženim eksplozijom u kojem se nalaze zapaljive tekućine, plinovi ili prašine. Strojevi stvaraju iskre koje mogu zapaliti prašinu ili pare.
- Djecu i druge osobe udaljite tijekom korištenja stroja. U slučaju odvlačenja pozornosti možete izgubiti kontrolu nad strojem.

3.1.2 Električna sigurnost

- Priključni utikač stroja mora pristajati u utičnicu. Utikač se ni u kojem slučaju ne smije preinačavati. Adapterske utikače ne upotrebljavajte zajedno s uzemljenim strojevima. Nepromijenjeni utikači i prikladne utičnice smanjuju rizik od električnog udara.
 - Izbjegavajte kontakt tijela s uzemljenim površinama poput cijevi, radijatora, štednjaka i hladnjaka. Postoji povećani rizik od električnog udara ako je vaše tijelo uzemljeno.
 - Zaštitite strojeve od kiše ili vlage. Prodiranje vode u stroj povećava opasnost od električnog udara.
 - Nemojte pogrešno koristiti priključni kabel za vješanje stroja ili izvlačenje utikača iz utičnice. Držite priključni kabel dalje od vrućine, ulja, oštih bridova ili pokretljivih dijelova. Oštećeni ili prepleteni priključni kabeli povećavaju opasnost od električnog udara.
 - Ako strojem radite na otvorenom, upotrebljavajte samo produžne kabele koji su prikladni za i vanjsko područje. Primjena produžnog kabla prikladnog za vanjsko područje smanjuje opasnost od električnog udara.
 - Ako se rad stroja u vlažnom okruženju ne može izbjeći, upotrebljavajte zaštitnu strujnu sklopku. Primjena zaštitne strujne sklopke smanjuje opasnost od električnog udara.
- ### 3.1.3 Sigurnost osoba
- Budite pažljivi, pazite kako radite i strojem rukujte savjesno. Stroj ne upotrebljavajte ako ste umorni ili se nalazite pod utjecajem droga, alkohola ili lijekova. Trenutak nepažnje pri uporabi stroja može dovesti do ozbiljnih ozljeda.

- **Nosite osobnu zaštitnu opremu i uvijek zaštitne naočale.** Nošenje osobne zaštitne opreme poput maske za prašinu, protukliznih sigurnosnih cipela, sigurnosne kacige ili štitnika za uši ovisno o vrsti i primjeni stroja smanjuje opasnost od ozljeda.
- **Sprječite nehotično stavljanje u pogon.** Uvjerite se da je stroj isključen prije nego što njega i/ili akumulator uključite na napajanje električnom energijom, uzmete u ruke ili nosite. Ako tijekom nošenja stroja imate prst na sklopki ili uključeni uređaj priključite na dovod električne energije, može doći do nesreća.
- **Uklonite alate za podešavanje ili francuski ključ prije uključivanja stroja.** Alat ili ključ koji se nalaze na rotacijskom dijelu stroja mogu dovesti do ozljeda.
- **Izbjegavajte neuobičajen položaj tijela.** Pobrinite se za sigurno uporište i uvijek održavajte ravnotežu. Time stroj možete bolje kontrolirati u iznenadnim situacijama.
- **Nosite prikladnu odjeću. Ne nosite široku odjeću ili nakit. Kosu i odjeću držite dalje od pokretnih dijelova.** Pokretni dijelovi mogu zahvatiti široku odjeću, nakit ili dugu kosu.
- **Ako se mogu montirati mehanizmi za usis i hvatanje prašine, treba ih priključiti i pravilno koristiti.** Uporaba usisivača prašine može smanjiti opasnosti uzrokovane prašinom.
- **Nemojte se previše opuštati i ne zanemaruje sigurnosna pravila stroja, čak i ako ste se višestrukim korištenjem dobro upoznali s načinom rada stroja.** Nemarno postupanje u trenu može dovesti do teških ozljeda.

3.1.4 Korištenje i postupanje sa strojem

- **Ne preopterećujte stroj.** Za svoj rad upotrebljavajte predviđeni stroj. Prikladnim strojem radit ćete bolji i sigurniji u navedenom području snage.
- **Ne upotrebljavajte stroj ako mu je sklopka oštećena.** Stroj koji se više ne da uključiti ili isključiti, opasan je i treba ga popraviti.
- **Izvucite utikač iz utičnice i/ili izvadite uklonjivi akumulator prije podešavanja uređaja, zamjene dijelova alata za umetanje ili odlaganja stroja.** Ta preventivna mjera sprječava nehotično pokretanje stroja.
- **Neupotrijebljene strojeve čuvajte izvan dohvata djece. Ne dopustite da stroj kori-**

ste osobe koje s njime nisu upoznate ili koje nisu pročitale ove upute. Strojevi su opasni ako ih koriste neiskusne osobe.

- **Temeljito održavajte strojeve i drugi alat koji se primjenjuje.** Kontrolirajte funkcioniranje li pokretljivi dijelovi besprijekorno i nisu li zaglavljani, jesu li dijelovi puknuti ili oštećeni tako da se narušava funkcioniranje stroja. Oštećene dijelove dajte na popravak prije uporabe stroja. Uzrok mnogim nesrećama su loše održavani strojevi.
- **Rezne alate držite oštrim i čistim.** Brižljivo održavani rezni alati s oštrim reznim rubovima manje se zaglavljaju i lakši su za vođenje.
- **Upotrebljavajte stroj, drugi alat koji se primjenjuje, ugradne alate itd. sukladno ovim uputama.** Pritom uzmite u obzir radne uvjete i djelatnost koju valja izvesti. Uporaba strojeva u drugačije svrhe od predviđenih može dovesti do opasnih situacija.
- **Ručke i držače držite suhima, čistima i bez tragova ulja ili masti.** Skliske ručke i površine ne dopuštaju sigurno rukovanje i upravljanje strojem u nepredvidljivim situacijama.

3.1.5 Korištenje i postupanje strojem koji se pogoni akumulatorom

- **Akumulator punite samo punjačima koje je preporučio proizvođač.** Kod punjača koji je prikladan za određenu vrstu akumulatora postoji opasnost od požara ako se koristi s drugim akumulatorima.
- **U strojevima upotrebljavajte samo predviđene akumulatore.** Uporaba drugih akumulatora može izazvati ozljede i opasnost od požara.
- **Akumulator koji ne koristite držite dalje od uredskih spajalica, kovanica, ključeva, čavala, vijaka ili drugih sitnih metalnih predmeta koji bi mogli prouzročiti premošćivanje kontakata.** Kratki spoj između kontakata akumulatora može prouzročiti opekline ili požar.
- **Kod nepravilne uporabe može iz akumulatora istjecati tekućina. Izbjegnite kontakt s njom.** U slučaju nehotičnog kontakta isperite vodom. Ako tekućina dospje u oči, dodatno potražite liječničku pomoć. Tekućina koja iscure iz akumulatora može dovesti do iritacije kože i do opekline.
- **Nemojte koristiti oštećeni ili promijenjeni akumulator.** Oštećeni ili promijenjeni akumu-

latori mogu raditi nepredvidljivo i uzrokovati požar, eksploziju ili ozljedu.

- **Akumulator nemojte izlagati vatri ni visokim temperaturama.** Vatra i temperature iznad 130 °C mogu izazvati eksploziju.
- **Slijedite sve upute za punjenje i nikada nemojte puniti akumulator ili akumulatorski stroj izvan temperaturnog raspona navedenog u uputama za uporabu.** Pogrešno punjenje ili punjenje izvan dozvoljenog temperaturnog raspona može uništiti akumulator i povećati opasnost od požara.

3.1.6 Servis

- **Popravak stroja prepustite samo kvalificiranom stručnom osoblju s originalnim zamjenskim dijelovima.** Time se osigurava održavanje sigurnosti stroja.
- **Nikada nemojte održavati oštećene akumulatore.** Održavanje akumulatora treba izvršavati samo proizvođač ili ovlaštene Službe za korisnike.

3.2 Sigurnosne napomene za pilu za grane

- Neiskusna osoba koja rukuje uređajem mora biti upućena u rukovanje uređajem i proći odgovarajuću obuku.
- Nacionalni i/ili regionalni propisi mogu ograničiti uporabu uređaja na određena razdoblja u danu.
- **Uvijek pazite da nijedan dio vašeg tijela ne uđe u područje lanca pile. Nemojte uklanjati odrezani materijal niti držati materijal koji se reže dok se lanac pile kreće. Blokirani materijal uklanjajte samo kada je uređaj isključen.** Trenutak nepažnje tijekom rukovanja pilom za grane može uzrokovati teške ozljede.
- **Pri uklanjanju naslaga materijala, skladištenju ili servisiranju pile za grane, slijedite sve upute. Uvjerite se da je prekidač isključen i izvađen akumulator.** Neočekivani rad pile za grane tijekom uklanjanja nakupina materijala ili održavanja može prouzročiti ozbiljne ozljede.
- **Kako biste smanjili rizik od smrtonosnog strujnog udara, nikada ne koristite pilu za grane blizu električnih vodova.** Dodirivanje ili korištenje blizu električnih vodova može dovesti do ozbiljnih ozljeda ili smrti.
- **Pilu za grane držite za izolirane zahvatne površine jer lanac pile može doći u dodir sa sakrivenim priključnim kabelom.** Kontakt lanca pile s provodljivim vodom može

metalne dijelove uređaja staviti pod napon i dovesti do električnog udara.

- **Pilu za grane uvijek gurajte objema rukama.** Pilu za grane držite objema rukama kako biste uvijek imali dobru kontrolu.
- **Nosite zaštitu za oči. Preporučuje se dodatna zaštitna oprema za uši, glavu, ruke, noge i stopala.** Odgovarajuća zaštitna odjeća smanjuje rizik od ozljeda od letećeg iverja i nehotičnog kontakta s lancem pile.
- **Nosite zaštitno pokrivalo za glavu dok radite pilom za grane iznad glave.** Padajući odlomljeni komadići mogu zadati ozbiljne ozljede.
- **Pilom za grane nemojte raditi dok ste na drvetu, ljestvama, krovu ili nestabilnoj površini.** Rad na takav način stvara opasnost od ozbiljnih ozljeda.
- **Uvijek pazite da stojite na čvrstoj podlozi i pilu za grane koristite samo kada stojite na čvrstom, sigurnom i ravnom terenu.** Skliske podloge ili nestabilne površine mogu dovesti do gubitka ravnoteže ili gubitka kontrole nad pilom za grane.
- **Kada pilite granu koja je napeta, očekujte da će naglo zamahnuti unatrag.** Kada se oslobodi napetost u drvenim vlaknima, napeta grana može pogoditi korisnika i/ili se pila za grane može oteći kontroli.
- **Budite posebno oprezni prilikom rezanja grmlja i mladica.** Tanak materijal može zapeti unutar lanca pile i udariti vas ili baciti iz ravnoteže.
- **Pilu za grane nosite uvijek držeći za ručku i to samo kada se lanac pile više ne pomiče. Zaštitni poklopac mora biti postavljen na vodilicu tijekom transporta ili skladištenja pile za grane.** Ispravno rukovanje pilom za grane smanjuje rizik od ozljeda lancem pile.
- **Slijedite upute za podmazivanje, zatezanje lanca i zamjenu vodilice i lanca.** Neispravno zategnut ili podmazan lanac može puknuti ili povećati rizik od povratnog udara.
- **Pilite samo drvo. Pilu za grane nemojte koristiti za radove za koje nije namijenjena. Primjer: Pilu za grane nemojte upotrebljavati za rezanje metala, plastike, zidova ili građevinskog materijala koji nije od drveta.** Korištenje pile za grane u radovima za koje nije namijenjena može dovesti do opasnih situacija.

- **Pila za grane nije prikladna za obaranje stabala.** Korištenje pile za grane u radovima za koje nije namijenjena može dovesti do ozbiljnih ozljeda korisnika ili drugih ljudi.

3.3 Opterećenje vibracijama

■ **Opasnost od vibracija**

Stvarna vrijednost emisije vibracija tijekom uporabe uređaja može odstupati od vrijednosti koju je naveo proizvođač. Prije odnosno tijekom uporabe obratite pozornost na sljedeće faktore:

- Koristi li se uređaj u skladu s propisima?
- Reže li se odn. obrađuje li se materijal na pravilan način?
- Je li uređaj u ispravnom stanju za uporabu?
- Je li rezni alat pravilno naoštren odnosno je li ugrađen pravi rezni alat?
- Je li montirana ručka i po potrebi antivibracijska ručka te jesu li pravilno učvršćene na uređaj?
- Uređaj neka radi samo na broju okretaja motora koji je potreban za određeni posao. Izbjegavajte maksimalni broj okretaja kako bi se smanjila buka i vibracije.
- Nepravilna uporaba i održavanje mogu povećati buku i vibracije uređaja. To uzrokuje oštećenje zdravlja. U tom slučaju odmah isključite uređaj te ga dajte na popravak u ovlaštenu servisnu radionicu.
- Stupanj vibracijskog opterećenja ovisi o poslu koji se obavlja odnosno o primjeni uređaja. Procijenite ga i uvedite stanke u radu. Time se značajno smanjuje vibracijsko opterećenje tijekom cjelokupnog vremena rada.
- Produžena uporaba uređaja uzrokuje vibracije rukovatelja i može prouzročiti probleme s cirkulacijom („bijeli prsti“). Kako bi se izbjegao taj rizik, nosite rukavice i ruke održavajte toplima. Ako se pojavi neki simptom „bijelih prstiju“, odmah posjetite liječnika. U te simptome spadaju: gubitak osjeta, gubitak osjetljivosti, trnci, svrbež, bol, gubitak snage, promjena boje ili stanja kože. Obično se ti simptomi odnose na prste, šake ili puls. Kod niskih temperatura opasnost se povećava.
- Provodite dulje stanke tijekom radnog dana kako biste se mogli oporaviti od buke i vibracija. Svoj posao isplanirajte tako da se upotreba uređaja koji stvaraju snažne vibracije rasporedi na nekoliko dana.

- Ako primijetite neugodan osjećaj ili promjenu boje kože na rukama tijekom uporabe uređaja, odmah prestanite raditi. Provodite dovoljno stanke. Bez dovoljnih stanke u radu može doći do pojave sindroma vibrirajućih šaka/ruku.
- Smanjite rizik od izlaganja vibracijama. Uređaj održavajte sukladno uputama u radnom priručniku.
- Ako se uređaj često koristi, obratite se svom prodavaču za kupnju dodatne opreme za zaštitu od vibracija (npr. ručke).
- Izbjegavajte raditi s uređajem na temperaturama ispod 10 °C. U planu rada odredite kako se opterećenje vibracijama može ograničiti.

3.4 Izloženost buci

Izloženost buci pri radu s ovim uređajem ne može se izbjeći. Radove s intenzivnom bukom izvodite u dopušteno i odobreno vrijeme. Po potrebi se pridržavajte vremena odmora te trajanje rada ova ograničite na minimalno potrebno. Za svoju osobnu zaštitu i za zaštitu osoba u blizini potrebno je nositi odgovarajuće štitnike sluha.

3.5 Sigurnosne napomene za akumulator i punjač

- Prije svakog punjenja izvadite akumulator iz uređaja.
- Nemojte koristiti različite vrste akumulatora niti kombinirati nove i rabljene akumulatore u uređaju.
- Umetnite akumulatore s ispravnim polaritetom u uređaj.
- Izvadite akumulatore iz uređaja kada ga želite uskladištiti na dulje vrijeme.
- Nemojte kratko spajati priključne stezaljke uređaja ili akumulatora.

Upute za uporabu

Uvažite sigurnosne napomene za akumulator i punjač koje se navode u zasebnim uputama za uporabu.

Vidi:

- Upute za uporabu 443130: Akumulatori
- Upute za uporabu 443131: Punjač

3.6 Sigurnosne napomene za rad

- Kod uklanjanja granja pilu za grane podignite najviše do kuta od 60°. Kod većeg kuta možete biti prisiljeni doći u područje u koje mogu pasti grane. Uvijek stojte izvan tog područja.

- Unaprijed isplanirajte put bijega od padajućeg granja. Taj put ne smije imati prepreke, npr. odrezano granje ni klizava mjesta koja mogu sprječavati odmicanje.
- Održavajte sigurnosni razmak od okolnih ljudi, životinja, predmeta ili objekata, a on iznosi otprilike 2,5-struku duljinu grane koju se odsijeca. Ako to nije moguće, granu pilite dio po dio.
- Nemojte pokušavati piliti granu promjera koji je veći od duljine lista pile.
- Izbjegavajte da lanac pile uhvati pomično granje ili predmete. U tom slučaju odmah isključite pilu za grane.
- Izvadite akumulator iz osnovnog uređaja i gurnite zaštitni poklopac preko lanca pile u sljedećim slučajevima:
 - provjera, podešavanja i čišćenja
 - Radovi na vodilici i lancu pile
 - napuštanja uređaja
 - transporta
 - skladištenja
 - održavanja i popravaka
 - Opasnosti
- Održavajte minimalan razmak od 10 m od nadzemnih električnih vodova.

4 MONTAŽA

⚠ UPOZORENJE! Opasnost od ozljeda zbog nepotpune montaže! Rad nepotpuno montiranog uređaja može izazvati teške ozljede.

- Uređaj pogonite samo kada je potpuno montiran!
- Akumulator umetnite u uređaj tek kada je potpuno montiran!

⚠ OPREZ! Opasnost od porezotina. Oštri bridovi lanca pile kod montaže mogu uzrokovati porezotine.

- Prije montaže uklonite akumulator.
- Kod montaže lanca pile i vodilice nosite sigurnosne rukavice.

4.1 Postavljanje/uklanjanje glave pile (02)

Postavljanje glave pile

1. Poravnajte utičnu spojku (02/1) glave pile i teleskopsku dršku (02/2) tako da reljefne strelice budu okrenute jedna prema drugoj.
2. Utičnu spojku i teleskopsku dršku utaknite međusobno do graničnika (02/a).

3. Čahuru za fiksiranje (02/3) gurnite do graničnika preko utičnog spoja (02/b).
4. Okrenite čahuru za fiksiranje u smjeru zatvorene brave (02/c).

Skidanje glave pile

1. Čahuru za fiksiranje okrenite u smjeru otvorene brave.
2. Skinite glavu pile.

5 PUŠTANJE U RAD

⚠ OPASNOST! Opasnost po život i opasnost od teških ozljeda. Nepoznavanje sigurnosnih napomena i upute za rukovanje može dovesti do najtežih ozljeda, a čak i smrti.

- Prije uporabe pile za grane pročitajte i uzmite u obzir sve sigurnosne napomene i upute za rukovanje koje se navode u ovim Uputama za uporabu te drugim uputama na koje se ovdje ukazuje!

⚠ UPOZORENJE! Opasnost od ozljeda oštećenim dijelovima. Oštećeni dijelovi pile za grane mogu dovesti do teških ozljeda.

- Prije svakog korištenja provjerite je li pila za grane kompletna i da nema oštećene ni dotrajale dijelove. Sigurnosni i zaštitni elementi moraju biti potpuno ispravni.
- Provjerite uređaj posebno nakon što je ispušten na tlo ili podvrgnut snažnim udarcima.

5.1 Ulijevanje ulja za lanac pile (03)

U uređaju pri isporuci nema ulja za lanac pile!

POZOR! Opasnost od oštećenja uređaja. Korištenje uređaja bez ulja za lanac pile uzrokuje oštećenje lanca pile i vodilice.

- Nikada ne puštajte uređaj da radi bez ulja za lanac pile.
- Prije početka rada ulijte ulje za lanac pile u spremnik ulja i tijekom rada provjeravajte razinu ulja.
- Barem prije početka svakog rada provjerite funkcionira li ispravno podmazivanje lanca.

Vijek trajanja i rezna snaga lanca pile ovisi o optimalnom podmazivanju. Tijekom rada lanac pile automatski se prska uljem.

POZOR! Opasnost od oštećenja uređaja.

Uporaba starog ulja za podmazivanje lanca zbog metalnih krhotina vodi do prijevremenog trošenja vodilice i lanca pile. Također se poništava jamstvo proizvođača.

- Nikada nemojte koristiti staro ulje, nego biološki razgradivo ulje za lanac pile.

POZOR! Opasnost od zagađenja okoliša.

Korištenje mineralnog ulja za podmazivanje lanca uzrokuje veliko onečišćenje okoliša.

- Nikada nemojte koristiti mineralno ulje, nego biološki razgradivo ulje za lanac pile.

Prije svakog početka rada i kod svake zamjene akumulatora provjerite razinu ulja i po potrebi nadolijte ulje za lanac pile:

1. Provjerite razinu ulja na kontrolnom staklu (03/1) spremnika ulja. Ulje se uvijek mora vidjeti. Ne smije se prekoračiti minimalna ni maksimalna razina ulja.
2. Namjestite pilu za grane u vodoravni položaj i držite je na čvrstoj podlozi.
3. Očistite uređaj oko zatvarača spremnika ulja (03/2).
4. Odvrnite zatvarač spremnika ulja.

i NAPOMENA

- Za lakše punjenje koristite lijevak.
- U spremnik ulja ne smije dospjeti nikakva prljavština.

5. Napunite spremnik ulja s biološki razgradljivim uljem za lanac pile. Pritom na kontrolnom staklu spremnika ulja. Spriječite prelijevanje!
6. Ponovno zavrnite zatvarač spremnika ulja.

5.2 Napunite akumulator

Obratite pozornost na temperaturno područje za punjenje, pogledajte tehničke podatke.

i NAPOMENA Za detaljne informacije proučite zasebne upute za uporabu akumulatora i punjača:

- Upute za uporabu 443130: Baterije
- Upute za uporabu 443131: Punjač

5.3 Umetanje i vađenje akumulatora (04, 05)

POZOR! Opasnost od oštećenja akumulatora. Ako se akumulator nakon uporabe ostavi u uređaju, to može dovesti do oštećenja akumulatora.

- Odmah nakon uporabe, izvadite akumulator i odložite ga na mjesto zaštićeno od zaleđivanja.
- Akumulator stavite u uređaj tek neposredno prije početka rada.

Umetanje akumulatora (04)

1. Gurnite akumulator (04/1) u držač akumulatora (04/2) na osnovnom uređaju tako da se uglati (04/a).

Izvacite akumulator (05)

1. Pritisnite gumb za deblokiranje (05/1) na akumulatoru (05/2) i zadržite ga.
2. Izvacite akumulator (05/a).

6 UPRAVLJANJE**6.1 Provjerite razinu napunjenosti akumulatora**

Indikator razine napunjenosti (01/6) nalazi se na gornjoj strani osnovnog uređaja.

Sastoji se od tri segmenta. Segmenti svijetle ili treperi ovisno o statusu napunjenosti.

Segment	Razina napunjenosti
Svijetle 3 segmenta:	Baterija potpuno napunjena.
Svijetle 2 segmenta:	Baterija napunjena 2/3.
Svijetli 1 segment:	Baterija napunjena 1/3.
Treperi 1 segment:	Baterija skoro prazna. Uređaj će se uskoro isključiti.

6.2 Provjera ulja za lanac pile

- Prekontrolirajte ima li u spremniku dovoljno ulja za lanac pile:
 - Prije svakog početka rada
 - Tijekom rada
 - Najkasnije pri svakoj zamjeni akumulatora
- Ako je razina ulja za lanac pile niska, nadolijte ulje.

Postupak vidi *Poglavlje 5.1 "Uljevanje ulja za ladicu pile (03)", stranica 128.*

6.3 Produljivanje/skraćivanje teleskopske drške (06)

Teleskopska drška (06/2) može se pomicati bez prijelaza. Tako se može prilagoditi duljina sukladno radu koji se obavlja.

1. Odvrnite čahuru za fiksiranje (06/1) u smjeru otvorene brave (06/a) dok se ne otpusti stezni spoj.
2. Gurnite teleskopsku dršku dok se ne namjesti željena duljina (06/b)
3. Zategnite čahuru za fiksiranje.

6.4 Zakretanje glave pile (07)

Zakretna glava pile omogućuje udoban i siguran radni položaj prilikom piljenja.

1. Pritisnite gumb (07/1) na objema stranama glave pile.
2. Nagnite glavu pile u željeni položaj (07/a).
3. Otpustite gumb. Glava pile fiksira se u odabranom položaju.

6.5 Uključivanje i isključivanje uređaja (08)

Uključivanje uređaja

1. Dovedite uređaj u radnom položaju.
2. Pritisnite gumb za deblokadu (08/1) na osnovnom uređaju i zadržite ga.
3. Pritisnite sklopku za uključivanje/isključivanje (08/2) i držite je pritisnutu.
4. Otpustite gumb za deblokadu. Gumb za deblokadu nije potrebno držati pritisnutim nakon pokretanja uređaja. Gumb za deblokadu treba spriječiti nehотиčno pokretanje uređaja.

Isključivanje uređaja

1. Otpustite sklopku za uključivanje/isključivanje.
2. Prema potrebi, izvadite akumulator kako biste spriječili nehottično ponovno uključivanje: vidi *Poglavlje 5.3 "Umetanje i vađenje akumulatora (04, 05)", stranica 129.*

7 NAČIN RADA I RADNA TEHNIKA (09 – 14)

UPOZORENJE! Veća opasnost od pada.

Postoji veća opasnost od pada ako se rad obavlja s povišenog položaja (npr. ljestava).

- Radite uređajem samo s tla i uvijek stojte stabilno.
- Uzmite u obzir sljedeće sigurnosne naputke.
- Kod uklanjanja granja pilu za grane (09/1) podignite najviše do kuta od 60° (09/2).
- Ako je moguće, stojte tako da se može rezati po kutom od 90° u odnosu na granu (10/a).
- Deblje grane režite postupno (11/1) kako biste zadržali bolju kontrolu nad rezanjem.
- Nikada ne pilajte izbočinu na bazi grane kako biste pospešili zarastanje i spriječili truljenje (12).
- Graničnu kandžu za drvo (13/1) na pili za grane prilikom piljenja pritisnite na granu (13/2) (13/a) kako biste ga stabilizirali na grani.
- Napravite rasteretni rez (14/a) na donjoj strani grane prije odrezivanja grane (14/b). Tako se sprječava kidanje kore i oštećenja drveta koja teško zacjeljuju. Rasteretni rez ne bi trebao biti dublji od 1/3 debljine grane kako biste izbjegli zaglavljivanje pile za rezanje.
- Pilu za grane izvucite iz grane samo s rotirajućim lancem pile kako se ne bi zaglavila.

8 ODRŽAVANJE I NJEGA

UPOZORENJE! Opasnost od porezotina.

Opasnost od porezotina uslijed zahvaćanja pomoćnih dijelova uređaja oštih bridova kao i reznog alata.

- Prije radova održavanja, njege i čišćenja uvijek isključite uređaj. Skinite akumulator.
- Kod radova održavanja, njege i čišćenja uvijek nosite zaštitne rukavice.

Popravke smije obavljati samo kvalificirano stručno osoblje uz isključivu uporabu originalnih rezervnih dijelova.

- Nakon svake uporabe provjerite istrošenost uređaja i po potrebi zamijenite oštećene dijelove.
- Ne izlažite uređaj vlazi ni vodi. Plastične dijelove očistite ručnikom te pritom nemojte upotrebljavati sredstva za čišćenje niti otapala.
- Očistite rashladne otvore ako postoje.

- Uređaj ne prskajte vodom i nemojte koristiti visokotlačni čistač.

8.1 Provjera podmazivanja lanca pile

POZOR! Opasnost od oštećenja uređaja. Kontakt s tlom neizbježno uzrokuje tupljenje lanca pile.

- Nemojte dodirnuti tlo lancem, nego ga držite na sigurnosnoj udaljenosti od najmanje 20 cm od tla!

1. Uključite uređaj.
2. Vrh vodilice držite u smjeru kartona ili papira na tlu.
 - Ako se pokaže rastući trag ulja, automatska podmazivanja radi besprijeekorno.
 - Ako se unatoč punom spremniku ulja ne pokaže trag ulja: Očistite otvor za ulijevanje ulja na uređaju i žlijeb vodilice.

Ako to ne dovede do uspjeha, obratite se Službi za korisnike.

8.2 Provjera napetosti lanca pile

⚠ OPREZ! Opasnost od ozljede na lancu pile. Rezni bridovi lanca pile su vrlo oštri tako da pri rukovanju lancem pile može doći do porezotina. Prije svih radova s lancem pile pazite na sljedeće:

- Isključite uređaj i izvadite akumulator.
- Nosite sigurnosnu obuću.

Često kontrolirajte zategnutost lanca jer se novi lanci pile istežu.

1. Lanac pile malo razvucite i pritom provjerite sljedeće:
 - U hladnom stanju: Lanac pile pravilno je zategnut kada se u sredini vodilice može nadignuti za oko 3 – 4 mm i lagano provući rukom. Na radnoj temperaturi lanac pile se izduljuje i dolazi do provjesa.
 - Pogonske karike lanca pile ne smiju stršiti iz utora na donjoj strani vodilice – u protivnom bi lanac pile mogao iskočiti.
2. Po potrebi dotegnite lanac pile (vidi *Poglavlje 8.3 "Zatezanje i otpuštanje lanca pile (15)", stranica 131*).

8.3 Zatezanje i otpuštanje lanca pile (15)

1. Zategnite lanac pile koristeći pritom odvijač na imbus ključu:
 - Zatezanje lanca pile: Vijak za napinjanje lanca (15/1) okrećite u smjeru kazaljke sata (15/a).

- Otpuštanje lanca pile: Vijak za napinjanje lanca okrećite u smjeru kazaljke sata (15/b).

2. Provjerite zategnutost lanca (vidi *Poglavlje 8.2 "Provjera napetosti lanca pile", stranica 131*). Po potrebi ponovite prethodni korak.

8.4 Zamjena vodilice i lanca pile (16 – 20)

Ako se učinak rezanja smanji, potrebno je zamijeniti lanac pile i po potrebi vodilicu. Vodilicu treba zamijeniti kada se na oturu vodilice lanca pile mogu vidjeti jasni tragovi istrošenosti.

Smiju se koristiti samo originalni zamjenski dijelovi proizvođača (vidi tehničke podatke).

⚠ OPREZ! Opasnost od ozljede na lancu pile. Rezni bridovi lanca pile su vrlo oštri tako da pri rukovanju lancem pile može doći do porezotina. Prije svih radova s lancem pile pazite na sljedeće:

- Isključite uređaj i izvadite akumulator.
- Nosite sigurnosnu obuću.

Skidanje lanca pile i vodilice

1. Odvrtite imbus vijke (16/1) šesterokutnim dijelom imbus ključa.
2. Skinite srednji dio (16/2) i poklopac lančanika (16/3).
3. Skinite lanac pile (16/4) i vodilicu (16/5).
4. Otpustite lanac pile s vodilice.

Očistiti

1. Očistite sve uklonjene dijelove od piljevine i naslaga ulja.
2. Očistite sve izložene komponente na glavi pile – posebice lančanik i otvor za ulijevanje ulja.

Ugradnja lanca pile i vodilice

1. Vijak za napinjanje lanca (17/1) okrećite odvijačem imbus ključa dok se stezni klin lanca (17/2) ne bude nalazio na stražnjem kraju navoja (17/a), vidi *Poglavlje 8.3 "Zatezanje i otpuštanje lanca pile (15)", stranica 131*.
2. Postavljanja lanca pile na vodilicu:
 - Rezne zupce (18/1) lanca pile (18/2) koji trebaju nalijegati na vodilici usmjeriti prema vrhu vodilice (18/3) (18/a).

Napomena: Pravilno montirajte lanac!

 - Lanac pile umetnite u žlijeb (18/4) vodilice te ga potpuno namjestite oko vodilice.

3. Vodilicu i namješteni lanac pile umetnite u otvoreno kućište:
- Lanac pile (19/1) stavite oko lančanika (19/2).
 - Vodilicu (19/3) usmjerite tako da usmjerni klinovi (19/4) zahvaćaju uzdužnu rupu vodilice.
 - Vodilicu usmjerite tako da zatik za zatezanje lanca (19/5) zahvati provrta za zatezanje lanca.
 - Lanac pile usmjerite tako da naliježe u žlijeb vodilice i na pogonski lančanik.
4. Zatvaranje kućišta:
- Položite poklopac lančanika (20/1) i srednjeg dijela (20/2).

- Umetnite i zategnite imbus vijke (20/3).
5. Zategnite lanac pile (vidi *Poglavlje 8.3 "Zatezanje i otpuštanje lanca pile (15)", stranica 131*).

9 POMOĆ U SLUČAJU SMETNJI

⚠ OPREZ! **Opasnost od ozljeda.** Oštri i pomični dijelovi uređaja mogu uzrokovati ozljede.

- Kod radova održavanja, njege i čišćenja uvijek nosite zaštitne rukavice!

i NAPOMENA Kod smetnji koje nisu navedene u ovoj tablici ili koje ne možete ukloniti sami, obratite se našoj servisnoj službi.

Smetnja	Uzrok	Koraci za otklanjanje
Motor ne radi.	Akumulator je prazan.	Napunite akumulator.
	Nedostaje akumulator ili pravilno ne naliježe.	Pravilno umetnite akumulator.
	Prekinuto je napajanje.	1. Uklonite akumulator. 2. Očistite utične kontakte. 3. Vratite akumulator.
Motor radi s prekidima.	Sklopka za uključivanje/isključivanje je u kvaru.	Potražite servisera proizvođača.
Vodilica i lanac pile se zagrijava. Pojava dima.	Lanac pile je previše zategnut.	Provjerite zategnutost lanca. Dodatno zategnite lanac pile.
	Spremnik ulja je prazan.	Nadolijte ulje za lanac pile.
	Zaprljani su otvor za ulijevanje ulja i/ili žlijeb vodilice.	Očistite otvor za ulijevanje ulja i žlijeb vodilice.
Motor radi ali ne pomiče se lanac pile.	Lanac pile je previše zategnut.	Provjerite zategnutost lanca. Dodatno zategnite lanac pile.
	Greška na uređaju	Potražite servisera proizvođača.
Umjesto piljevine izbacuje samo drvenu prašinu. Pila za grane mora se potiskivati kroz drvo.	Lanac pile je tup.	Potražite servisera proizvođača.
Uređaj vibrira neuobičajeno jako.	Greška na uređaju.	Potražite servisera proizvođača.
Radno vrijeme akumulatora znatno je skraćeno.	Istekao je vijek trajanja akumulatora.	Zamijenite akumulator. Upotrebjavajte samo originalni pribor proizvođača.
Akumulator se ne može puniti.	Zaprljani su kontakti akumulatora.	Potražite servisera proizvođača.

Smetnja	Uzrok	Koraci za otklanjanje
	Akumulator ili punjač u kvari.	Zamijenite akumulator ili punjač. Upotrebjavajte samo originalni pribor proizvođača.
	Akumulator je pregrijan.	Pričekajte da se rashladi akumulator.

10 TRANSPORT

Prije transporta provedite sljedeće korake:

1. Isključite uređaj i uklonite akumulator.
2. Pričvrstite zaštitu lanca.
3. Odvojite glavu pile od osnovnog uređaja.
4. U vozilima: Glavu pile zaštitite od prevrtanja, oštećivanja i ispuštanja ulja za lanac.

Akumulator „B125 Li“ (br. art. 113896)

i NAPOMENA Nazivna energija akumulatora je veća od 100 Wh! Stoga uzmite u obzir sljedeće napomene za transport!

Sadržani litij-ionski akumulator podliježe pravilima o opasnom teretu, no može se transportirati prema smanjenim zahtjevima:

- Privatni korisnik može transportirati akumulator bez dodatnih zahtjeva na prometnicama, dok god je zapakiran za maloprodaju te se transportira u privatne svrhe.
- Komercijalni korisnici koji izvršavaju transport u povezanosti s glavnom djelatnosti (npr. isporuke od i do gradilišta ili prezentacije), također mogu iskoristiti takve smanjene zahtjeve.

U oba slučaja moraju se poduzeti hitne mjere kako bi se spriječilo curenje sadržaja. U drugim slučajevima obavezno se trebaju poštivati pravila o opasnom teretu! Kod zanemarivanja pošiljatelj i prijevoznik prijete kazne.

Dodatne napomene o transportu i slanju

- Litij-ionske akumatore transportirajte ili šaljte samo u neoštećenom stanju!
- Za transport akumulatora isključivo koristite originalnu kartonsku kutiju ili prikladnu kartonsku kutiju za transport opasne robe (nije potrebno kod akumulatora s manje od 100 Wh nazivne snage).
- Preljepite otvorene kontakte akumulatora kako biste spriječili kratki spoj.
- Zaštitite akumulator od sklizanja unutar ambalaže kako se ne bi oštetio.

- Osigurajte ispravno označavanje i dokumentaciju pošiljke pri transportu ili isporuci (npr. preko dostavne tvrtke ili špeditera).
- Prethodno se informirajte o mogućnosti transporta preko odabrane tvrtke, a zatim prijavite pošiljku.

Preporučujemo angažiranje stručnjaka za opasne terete kako bi vam pomogao oko pripremanja pošiljke. Uvažite i eventualne nacionalne propise.

11 SKLADIŠTENJE

11.1 Skladištenje uređaja

- Nakon svake upotrebe bateriju izvadite iz uređaja.
- Temeljito očistite uređaj i, ako postoje, stavite sve zaštitne poklopce.
- Uređaj čuvajte na suhom mjestu s mogućnošću zaključavanja i izvan dohvata djece.

Prilikom radnih stanki koje traju dulje od 30 dana napravite sljedeće:

- Ispraznite spremnik ulja za lanac pile.
- Skinite lanac pile i vodilicu, očistite ih i poprskajte uljem protiv hrđe.

POZOR! Opasnost od oštećenja uređaja. Sušenje/sljepljivanje ulja za lanac pile pri duljem skladištenju može dovesti do oštećenja na dijelovima koji vode ulje ili pumpi za ulje.

- Iz uređaja uklonite ulje za lanac pile prije duljeg skladištenja.

11.2 Skladištenje akumulatora i punjača

i NAPOMENA Za detaljne informacije proučite zasebne upute za uporabu akumulatora i punjača.

12 ZBRINJAVANJE

Napomene o zakonu za električne i elektroničke uređaje (ElektroG)



■ Električni i elektronički stari uređaji ne smiju se bacati u kućni otpad, nego ih treba predati na zasebnu obradu i zbrinjavanje!

- Stare baterije ili akumulatori koji nisu fiksno ugrađeni u stari uređaj, moraju se izvaditi prije predaje! Njihovo zbrinjavanje regulira se putem zakona o baterijama.
- Vlasnike ili korisnike električnih ili elektroničkih uređaja zakon obvezuje na povrat.
- Krajnji korisnik snosi vlastitu odgovornost za brisanje osobnih podataka navedenih na starom uređaju koji se zbrinjava u otpad!

Simbol prekržižene kante za smeće znači da se električni i elektronički uređaji ne smiju zbrinjavati putem kućnog otpada.

Električni i elektronički uređaji mogu se besplatno predati na sljedećim mjestima:

- javna, zakonski definirana mjesta za zbrinjavanje ili prikupljanje otpada (npr. komunalne službe)
- prodavaonice električnih uređaja (stacionarna ili internetska), dok god se trgovca obvezuje za povrat ili je ta usluga dobrovoljno ponuđena.

Ove izjave vrijede samo za uređaje koji se instaliraju i prodaju u zemljama Europske unije i na koje se primjenjuje europska direktiva 2012/19/EU. U zemljama izvan Europske unije mogu se primjenjivati neke druge odredbe za zbrinjavanje električnih i elektroničkih starih uređaja.

Napomene zakona o baterijama (BattG)



■ Stare baterije i akumulatori ne smiju se bacati u kućni otpad, nego ih treba predati na zasebnu obradu i zbrinjavanje!

- Radi sigurnog vađenja baterija ili akumulatora iz električnog uređaja te informiranja o njihovom tipu ili kemijskom sustavu, uzmite u obzir sljedeće podatke navedene u uputama za uporabu i montažu.
- Vlasnike ili korisnike baterija ili akumulatora zakon obvezuje na povrat. Povrat se ograničava na predaju količina uobičajenih za domaćinstva.

Stare baterije mogu sadržavati opasne tvari ili teške metale koji mogu štetiti okolišu i zdravlju

ljudi. Reciklaža starih baterija i iskorištenje njihovih resursa doprinose zaštiti tih dvaju važnih elemenata.

Simbol prekržižene kante za smeće znači da se baterije i akumulatori ne smiju zbrinjavati putem kućnog otpada.

Oznaka Hg, Cd ili Pb ispod kante za smeće označava sljedeće:

- Hg: baterija sadrži preko 0,0005% žive
- Cd: baterija sadrži preko 0,002% kadmija
- Pb: baterija sadrži preko 0,004% olova

Akumulatori i baterije mogu se besplatno predati na sljedećim mjestima:

- javna, zakonski definirana mjesta za zbrinjavanje ili prikupljanje otpada (npr. komunalne službe)
- prodavaonice baterija i akumulatora
- mjesta povrata u sklopu zajedničkog sustava povrata starih baterija za uređaje
- mjesto povrata proizvođača (ako nije član zajedničkog sustava povrata)

Ove izjave vrijede samo za akumulatore i baterije koji se prodaju u zemljama Europske unije i na koje se primjenjuje europska direktiva 2006/66/EZ. U zemljama izvan Europske unije mogu se primjenjivati neke druge odredbe za zbrinjavanje akumulatora i baterija.

13 TEHNIČKI PODACI

Tehnički podaci: pogledajte tablicu tehničkih podataka na početku ovih uputa za uporabu.

* *Napomene o vrijednostima emisije vibracija i buke:*

- *Navedene vrijednosti vibracija i buke izmjerene su prema normiranom postupku provjere i mogu se koristiti za uspoređivanje električnog alata s nekim drugim.*
- *Navedene vrijednosti emisije vibracija i emisije buke također se mogu koristiti za preliminarnu procjenu izlaganja (stupanj izlaganja vibracijama).*
- *Vrijednosti vibracija i emisije buke mogu se, ovisno o vrsti i načinu uporabe električnog alata, razlikovati od navedenih vrijednosti tijekom uporabe električnog alata u praksi.*
- *Pridržavajte se sigurnosnih mjera navedenih u poglavlju o sigurnosti. Pokušajte izloženost vibracijama održavati što manjim. Primjeri mjera za smanjenje izloženosti vibracijama uključuju nošenje rukavica tijekom uporabe alata i ograničavanje radnog vremena. U tom*

slučaju treba razmotriti sve dijelove radnog ciklusa (na primjer, vrijeme u kojem je električni alat isključen i ono u kojem je uključen, ali radi bez opterećenja).

14 KORISNIČKA SLUŽBA/SERVIS

Kod pitanja o jamstvu, popravku ili zamjenskim dijelovima obratite se obližnjoj servisnoj službi tvrtke AL-KO. One su navedene na internetskoj stranici:

www.al-ko.com/service-contacts

15 JAMSTVO

Možebitne greške u materijalu ili proizvodnji na uređaju uklonit ćemo tijekom zakonskoga roka zastare za jamstvo na nedostatke prema vlastitom izboru popravljanjem ili zamjenskom dostavom. Rok zastare određuje se prema pravu države u kojoj je uređaj kupljen.

Naša jamstvena izjava vrijedi samo u slučaju:

- poštivanja ovih Uputa za uporabu
- namjenskog rukovanja
- uporabe originalnih rezervnih dijelova

Jamstvo prestaje vrijediti u slučaju:

- samovoljnih pokušaja popravaka
- samovoljnih tehničkih izmjena
- nenamjenske uporabe

Jamstvo ne obuhvaća:

- oštećenja laka koja proizlaze iz normalnog trošenja
- potrošne dijelove koji su na kartici zamjenskih dijelova označeni okvirom xxxxxx (x)

Jamstveni rok počinje teći s datumom kupnje od strane prvog krajnjeg korisnika. Mjerodavan je datum na računu. Obratite se svom trgovcu ili najbližoj ovlaštenoj servisnoj službi zajedno s ovom jamstvenom izjavom i originalnim računom. Ova izjava ne utječe na zakonska prava koja kupac ima prema prodavaču u slučaju nedostataka.



ПРЕВОД ОРИГИНАЛНОГ УПУТСТВА ЗА РАД**Садржај**

1	Информације о Упутствима за употребу.....	137	4	Монтажа	144
1.1	Симболи на насловној страни	137	4.1	Стављање/скидање главе тестере (02)	144
1.2	Објашњења ознака и сигналних речи	137	5	Пуштање у погон	144
2	Опис производа.....	137	5.1	Пуњење уља за ланац тестере (03)	144
2.1	Наменска употреба	137	5.2	Напунити акумулатор	145
2.2	Могућа предвидива погрешна употреба	137	5.3	Стављање и извлачење акумулатора (04, 05).....	145
2.3	Преостале опасности.....	138	6	Опслуживање.....	145
2.4	Сигурносни и заштитни уређаји	138	6.1	Провера нивоа напуњености акумулатора	145
2.4.1	Заштитни поклопац шинске вођице.....	138	6.2	Провера уља ланца тестере.....	146
2.4.2	Дугме за деблокирање	138	6.3	Продужавање/скраћивање телескопске дршке (06)	146
2.5	Симболи на уређају.....	138	6.4	Закретање главе тестере (07).....	146
2.5.1	Безбедносна ознака	138	6.5	Укључење и искључење уређаја (08)	146
2.5.2	Ознака за руковање.....	138	7	Понашање при раду и техника рада (09 – 14).....	146
2.6	Преглед производа (01).....	139	8	Одржавања и нега.....	147
2.7	Обим испоруке.....	139	8.1	Провера подмазивања ланца тестере.....	147
3	Безбедносне напомене.....	139	8.2	Контрола затегнутости ланца тестере.....	147
3.1	Опште безбедносне напомене за електричне машине.....	139	8.3	Затезање и отпуштање ланца тестере (15)	147
3.1.1	Безбедност на радном месту.....	139	8.4	Замена шинске вођице и ланца тестере (16 – 20)	147
3.1.2	Електрична безбедност.....	140	9	Помоћ у случају сметњи	148
3.1.3	Безбедност људи.....	140	10	Транспорт.....	149
3.1.4	Употреба и третман електричне машине	140	11	Складиштење	150
3.1.5	Употреба и третман акумулаторски погоњене машине	141	11.1	Складиштење уређаја	150
3.1.6	Сервис	141	11.2	Складиштење батерије и пуњача.....	150
3.2	Безбедносне напомене за телескопску ланчану тестеру	141	12	Одлагање	150
3.3	Оптерећење вибрацијом.....	142	13	Технички подаци.....	151
3.4	Оптерећење буком.....	143	14	Служба за кориснике/Сервис	152
3.5	Безбедносне напомене за батерију и пуњач.....	143	15	Гаранција.....	152
3.6	Безбедносне напомене за руковање	143			

1 ИНФОРМАЦИЈЕ О УПУТСТВИМА ЗА УПОТРЕБУ

- Код немачке верзије се ради о оригиналном упутству за употребу. Верзије на свим осталим језицима су преводи оригиналног упутства за употребу.
- Ова упутства за употребу држите на лако доступном месту да би вам увек била при руци када будете требали одређене информације о уређају.
- Уређај предајте новом власнику само са Упутством за употребу.
- Прочитајте и следите све безбедносне и упозоравајуће напомене из овог упутства за употребу.

1.1 Символи на насловној страни

Симбол	Значење
	Пре првог коришћења обавезно пажљиво прочитајте ова Упутства за употребу. То је услов за безбедан рад и неометано руковање.
	Упутство за употребу
	Опрезно руковати литиј-иоонским акумулаторима! Посебно пазите на напомене за транспорт, складиштење и бацање у отпад из ових упутстава за употребу!

1.2 Објашњења ознака и сигналних речи

⚠ ОПАСНОСТ! Указује на непосредну опасност која ће – ако се не избегне – изазвати смрт или тешку повреду.

⚠ УПОЗОРЕЊЕ! Указује на потенцијалну опасност која би – ако се не избегне – могла изазвати смрт или тешку повреду.

⚠ ОПРЕЗ! Указује на потенцијалну опасност која би – ако се не избегне – могла изазвати мале или блаже повреде.

ПАЖЊА! Указује на ситуацију која би – ако се не избегне – могла проузроковати материјалну штету.

ℹ НАПОМЕНА Посебне напомене за боље разумевање и руковање.

2 ОПИС ПРОИЗВОДА

Телескопска ланчана тестера Вам омогућава да гране дрвећа и другог растиња сечете удобно и безбедно са тла. Нема више напорних и опасних радова на мердевинама или дрвету.

Уређај сме да се користи само заједно са литијум-јонским батеријама и пуњачима наведенима у техничким подацима. За више информација о батеријама и пуњачима погледајте засебна упутства:

- Упутство за употребу 443130: Акумулатори
- Упутство за употребу 443131: Пуњачи

ПАЖЊА! Опасност од оштећења на уређају и акумулатору. Ако уређај ради са неприкладним акумулаторима, могу се оштетити уређаји и акумулатори.

- Уређај треба да ради само са прописаним акумулаторима.

2.1 Наменска употреба

Телескопска ланчана тестера је предвиђена да са тла сече гране фиксног дрвећа и другог растиња. Корисник притом мора да чврсто стоји на тлу.

Сме да се корист и само биолошки разградиво уље за ланац тестере.

Свака друга употреба која одступа од наведене наменске употребе сматра се ненаменском.

Овај уређај је предвиђен искључиво за приватну употребу. Сваки другачији начин коришћења, као и недозвољене преправке или доградње се сматра ненаменском употребом и доводи до престанка важења гаранције, губитка усаглашености са прописима и одбијања сваке одговорности произвођача за штету корисника или трећих лица.

2.2 Могућа предвидива погрешна употреба

- Телескопска ланчана тестера не сме да се користи за сечење стабла.
- Немојте сећи гране које су директно или под оштрим углом изнад корисника или других људи.
- Не оштећивати водове под напоном.

- Не сме се радити са уређајем стојећи на мердевинама.
- Не користити старо уље или минерално уље.
- Не користите уређај у експлозивном окружењу.

2.3 Преостале опасности

Чак и при правилној употреби уређаја увек ће постојати извесан преостали ризик, који не може да се искључи. Из врсте и конструкције уређаја могу да се изведу следеће потенцијалне опасности, зависно од употребе:

- Додир са опилцима и уљном прашином који лете наоколо
- Удисање честица струготине и уљне прашине
- Повреде због делова ланца тестере који лете наоколо
- Посекотине на ланцу тестере

2.4 Сигурносни и заштитни уређаји

⚠ УПОЗОРЕЊЕ! Опасност од тешких повреда услед манипулисаних безбедносних и заштитних уређаја. Због манипулисаних безбедносних и заштитних уређаја приликом рада са телескопском ланчаном тестером може доћи до тешких повреда.

- Немојте деактивирати безбедносне и заштитне уређаје!
- Са телескопском ланчаном тестером радите само када сви безбедносни и заштитни уређаји исправно функционишу.

2.4.1 Заштитни поклопац шинске вођице

Заштитни поклопац пре транспорта мора да се натакне на вођицу и ланац тестере, како би се спречиле повреде људи и оштећење предмета.

2.4.2 Дугме за деблокирање

Дугме за деблокирање активира прекидач за укљ./искљ. Тиме се спречава случајно укључивање уређаја искључивим притискањем прекидача за укључивање/искључивање.

2.5 Символи на уређају

2.5.1 Безбедносна ознака

Симбол	Значење
	Посебан опрез при руковању!
	Не излагати уређај киши!
	Носите заштитну кацигу и заштиту за очи!
	Носите заштитне рукавице!
	Носите чврсту обућу!
	Пре пуштања у рад прочитајте упутство за употребу!
	Придржавајте се растојања од 10 м у односу на водове под напоном!
	Уклоните акумулатор пре спровођења радова подешавања, чишћења или одржавања.

2.5.2 Ознака за руковање

Симбол	Значење
	Смер кретања ланца тестере

Симбол	Значење
	Затегнути/олабавити телескопску дршку.

2.6 Преглед производа (01)

Бр.	Компонента
1	Основни уређај:
2	■ Доња ручка
3	■ Горња ручка
4	■ Чаура за фиксирање
5	■ Акумулатор*
6	■ Индикатор стања напуњености
7	■ Дугме за деблокирање
8	■ Прекидач за укљ./искљ.
9	■ Телескопска дршка
10	Глава тестере, закретна:
11	■ Усадна спојница
12	■ Притисно дугме на обртном/ углавном зглобу (обострано)
13	■ Контролни прозорчић резервоара за уље
14	■ Отвор за уливање резервоара за уље
15	■ Шинска вођица са ланцем тестере
16	■ Заштитна покривка са имбус кључем
17	■ Канца за везивање дрвета
18	■ Поклопац ланчаника
19	Упутство за употребу
20	Пуњач*

* Није садржано у обиму испоруке, али је доступно под следећим бројевима артикла: види техничке податке.

2.7 Обим испоруке

И НАПОМЕНА Акумулатор и пуњач нису садржани у обиму испоруке и стога морају да се посебно набаве.

У обим испоруке спадају и овде набројане позиције. Проверите да ли су све позиције садржане.

Бр.	Компонента
1	Основни уређај
2	Глава тестере
3	Рамени појас
4	Упутство за употребу "Акумулаторска телескопска ланчана тестера"

3 БЕЗБЕДНОСНЕ НАПОМЕНЕ

3.1 Опште безбедносне напомене за електричне машине

⚠ УПОЗОРЕЊЕ! Прочитајте све безбедносне напомене, упутства, илустрације и техничке податке са којима је испоручен овај електрични алат. Непοштовање доњих упутстава може довести до електричног удара, пожара и/или озбиљних повреда.

- **Задржите све безбедносне напомене и упутства за будућу употребу.**

Појам "Машина" коришћен у безбедносним напоменама, односи се на машине погођене путем мреже (са мрежним каблом) или на акумулаторски погођене машине (без мрежног кабла).

3.1.1 Безбедност на радном месту

- **Одржавајте своје радно подручје чистим и добро осветљеним.** Неред или лоше осветљена радна подручја могу довести до незгода.
- **Немојте радити са машином у подручјима у којима постоји опасност од експлозије, у којима се налазе запаљиве течности, гасови или прашине.** Маchine производе варнице које могу да запале прашину или паре.
- **Током коришћења машине држите на растојању децу и друге особе.** У случају ометања пажње можете да изгубите контролу над машином.

3.1.2 Електрична безбедност

- Прикључни утикач мора да одговара утичници. Утикач ни на који начин не сме да се промени. Немојте да користите адаптерске утикаче заједно са машинама које имају заштитно уземљење. Непромењени утикачи и одговарајуће утичнице смањују опасност од електричног удара.
- Спречите физички додир са уземљеним површинама као на пример код цеви, грејача, шпорета и фрижидера. Када је ваше тело уземљено, постоји повећана опасност од електричног удара.
- Држите машине даље од кише или влаге. Продор воде у машину повећава опасност од електричног удара.
- Немојте ненаменски користити прикључни кабл да носите машине, обесите је или да извучете утикач из утичнице. Чувајте прикључни кабл од топлоте, уља, оштрих ивица или ротирајућих делова. Оштећени или запетљани прикључни каблови повећавају опасност од електричног удара.
- Ако са машином радите на отвореном, користите само продужне каблове који су погодни и за рад на отвореном. Примена продужног кабла погодног за рад на отвореном смањује опасност од електричног удара.
- Ако се рад машине у влажном окружењу не може избећи, користите заштитни прекидач за струју квара. Употреба заштитног прекидача за струју квара смањује опасност од електричног удара.

3.1.3 Безбедност људи

- Будите пажљиви, обратите пажњу на оно што радите и раду са машином приступите на разуман начин. Не употребљавајте уређај ако сте уморни или под утицајем дрога, алкохола или лекова. Тренутак непажње приликом употребе уређаја може да доведе до озбиљних повреда.
- Носите личну заштитну опрему и увек заштитне наочаре. Ношење личне заштитне опреме, попут маске против прашине, противклизне заштитне обуће, заштитне кациге или заштите од буке, зависно од врсте и употребе машине, смањује опасност од повреде.

- Спречите случајно пуштање у рад. Уверите се да је машина искључена пре него што прикључите струјно напајање и/или акумулатор, прихватите их или носите. Ако при ношењу машине држите прст на прекидачу или прикључите укључену машину на струјно напајање, може да дође до незгода.
- Уклоните алате за подешавање или кључеве, пре него што укључите машину. Алат или кључ који се налази у ротирајућем делу машине, може да доведе до повреда.
- Избегавајте ненормалан положај тела. Побрините се за безбедно упориште и у сваком тренутку одржавајте равнотежу. На тај начин у неочекиваним ситуацијама можете да боље користите машину.
- Носите прикладну одећу. Немојте носити широку одећу нити накит. Косу и одећу држите даље од покретних делова. Покретни делови могу да захвате лепршаву одећу, накит или дугачку косу.
- Ако могу да се монтирају механизми за усисавање и скупљање прашине, њих треба прикључити и правилно користити. Употреба усисивача прашине може да смањи опасност услед прашине.
- Чак и када сте услед многоструке употребе упознати са машином немојте се опуштати и пренебрегавати безбедносна правила за машине. Неопрезно поступање за делић секунде може да доведе до тешких повреда.

3.1.4 Употреба и третман електричне машине

- Не преоптерећујте машину. За ваш рад користите машину која је за то предвиђена. Уз одговарајућу машину радићете боље и безбедније у наведеном опсегу снаге.
- Немојте користити машину ако је њен прекидач неисправан. Машина која више не може да се укључи или искључи, опасна је и мора да се поправи.
- Извуците утикач из утичнице и/или уклоните акумулатора који се може скинути, пре него што извршите подешавања уређаја, замените делове усадног алата или одложите машину у страну. Ова мера опреза спречава ненамерно покретање машине.

- Некоришћене машине чувајте ван домаћаја деце. Немојте дозволити да машину користе особе које нису упознате са њом или нису прочитале ова упутства. Машине су опасне ако их користе неискусне особе.
- Пажљиво негујте машине и коришћени алат. Контролишите да ли покретни делови функционишу беспрекорно и да не заглављују, да ли су делови сломљени или оштећени толико да је функција машине нарушена. Оштећене делове дајте на поправку пре употребе машине. Узрок бројних незгода су лоше одржаване машине.
- Одржавајте резне алате оштрим и чистим. Пажљиво одржавани резни алати са оштрим резним ивицама мање се заглављују и њима се лакше управља.
- Користите машину, коришћени алат, коришћене алате, итд. у складу са овим упутствима. Притом водите рачуна о радним условима и активности која се изводи. Употреба машине за сврхе другачије од предвиђених може да доведе до опасних ситуација.
- Одржавајте ручке сувим, чистим и чистим од уља и масти. Клизаве ручке и хватне површине не омогућавају безбедно руковање и контролу машине у непредвиђеним ситуацијама.

3.1.5 Употреба и третман акумулаторски погоњене машине

- Пуните акумулаторе искључиво пуњачима које је препоручио произвођач. Путем пуњача који је погодан за одређену врсту акумулатора, постоји опасност од пожара ако се користи са другим акумулаторима.
- У машинама користите само за то предвиђене акумулаторе. Употреба другачијих акумулатора може да допринесе повредама и опасности од пожара.
- Држите некоришћени акумулатор даље од канцеларијских спајалица, кованица, кључева, ексера, завртњева или других малих металних предмета, који могу да проузрокују премошћавање контаката. Кратак спој између контаката акумулатора за последицу може имати опекотине или пожар.

- У случају погрешне примене из акумулатора може да излази из акумулатора. Избегавајте контакт с тим. При случајном контакту исперите са водом. Ако течност доспе у очи, додатно користите лекарску помоћ. Акумулаторска течност која цури може да доведе до иритације коже или опекотина.
- Немојте да користите оштећени или измењени акумулатор. Оштећени или измењени акумулатори могу да се понашају непредвидиво и доведу до пожара, експлозије или опасности од повреда.
- Акумулатор немојте излагати ватри или превисоким температурама. Ватра или температуре од преко 130 °C могу да проузрокују експлозију.
- Следите сва упутства за пуњење и никада не пуните акумулатор или акумулаторски погоњену машину ван опсега температуре наведеног у упутству за употребу. Погрешно пуњење или пуњење ван дозвољеног опсега температуре може да разори акумулатор и повећа опасност од пожара.

3.1.6 Сервис

- Поправку уређаја препустите само квалификованим стручним техничарима који користе само оригиналне резервне делове. Тиме се осигурава да безбедност машина остаје задржана.
- Никада немојте одржавати оштећене акумулаторе. Било какво одржавање акумулатора требало би да врши само произвођач или овлашћени сервис за кориснике.

3.2 Безбедносне напомене за телескопску ланчану тестеру

- Неискусан руковалац мора да се упутује и обучи за руковање уређајем.
- Државни и/или регионални прописи могу ограничити употребу уређаја у одређеном периоду дана.
- Увек пазите да ниједан део тела не доспе у подручје ланца тестере. Немојте уклањати сечени материјал и немојте држати материјал за сечење када се ланац тестере креће. Уклоните блокирани материјал само када је уређај искључен. Тренутак непажње

приликом руковања телескопском ланчаном тестером може проузроковати тешке повреде.

- **Пратите сва упутства приликом уклањања нагомиланих материјала са телескопске ланчане тестере, њеног складиштења или сервисирања.** Уверите се да је прекидач искључен и да је акумулатор извађен. Неочекивани рад телескопске ланчане тестере током уклањања наслага или током одржавања може довести до озбиљних повреда.
- **Смањите опасност од смртоносног струјног удара, тако што телескопску ланчану тестеру никада не користите у близини електричних водова.** Додиривање или коришћење у близини електричних водова може довести до тешких повреда или смртоносног струјног удара.
- **Држите телескопску ланчану тестеру само за изоловане површине за хватање, јер ланац тестере може доћи у додир са скривеним кабловима за напајање.** Контакт ланца тестере са водом под напоном може довести под напон металне делове уређаја и може довести до електричног удара.
- **Увек рукујте телескопском ланчаном тестером са обе руке.** Телескопску ланчану тестеру увек држите с обе руке да бисте спречили губитак контроле.
- **Носите заштиту за очи. Препоручује се даља заштитна опрема за заштиту од буке, главу, руке, ноге и стопала.** Одговарајуће заштитно одело смањује опасност од повреда услед опиљака који лете окол и случајног додиривања ланца тестере.
- **Приликом радова изнад главе са телескопском ланчаном тестером носите заштиту за главу.** Падајући одломљени делови могу да доведу до тешких повреда.
- **Не користите телескопску ланчану тестеру на дрвету, мердевинама, крову или нестабилној површини.** Рад на такав начин ствара опасност од озбиљних повреда.
- **Пазите на чврсто стајање и користите телескопску ланчану тестеру само ако стојите на чврстој, сигурној и равной подлози.** Клизава подлога или

нестабилне површине, могу довести до губитка равнотеже или губитка контроле над телескопском ланчаном тестером.

- **При тестерисању неке гране која стоји затегнута, рачунајте с тим да се може вратити назад.** Са ослобађањем напрезања у дрвеним влакнима, затегнута грана може да удари корисника и/или се телескопска ланчана тестера може отети контроли.
- **Будите посебно опрезни при пресецању ниског дрвећа и младог дрвећа.** Танак материјал се може заплести у ланцу тестере и ударити вас или вас избацити из равнотеже.
- **Телескопску ланчану тестеру увек носите држећи је за ручку и то само када се ланац тестере више не креће.** Током транспорта или складиштења телескопске ланчане тестере заштитни поклопац мора бити натакнут на шинску вођицу. Правилно руковање телескопском ланчаном тестером смањује ризик од повреде ланцем тестере.
- **Држите се упутстава за подмазивање, затезање ланца и замену шине вођице и ланца.** Нестручно затегнут или подмазан ланац може да се откине или повећа ризик од повратног удараца.
- **Тестеришите само дрво. Телескопску ланчану тестеру не употребљавајте за радове за које није предвиђена.** Пример: Не користите телескопску ланчану тестеру за сечење метала, пластике, зида или грађевинског материјала који нису од дрвета. Употреба телескопске ланчане тестере за радове за које није предвиђена може довести до опасних ситуација.
- **Телескопска ланчана тестера није погодна за сечење стабала.** Коришћење телескопске ланчане тестере за ненаменске радове може да доведе до озбиљних повреда корисника или других особа.

3.3 Оптерећење вибрацијом

- **Опасност од вибрација**
Стварна вредност вибрационих емисија приликом употребе уређаја може да одступа од наведене вредности произвођача. Пре одн. у току коришћења

обратите пажњу на следеће факторе утицаја:

- Да ли се уређај користи наменски?
- Да ли се материјал сече одн. обрађује на прави начин?
- Да ли је уређај у прописном употребном стању?
- Да ли је резни алат прописно наоштрен одн. Да ли је уграђен одговарајући резни алат?
- Да ли су монтиране придржне и евентуално опционе вибрационе ручке, и да ли су оне чврсто спојене са уређајем?
- Уређај сме да ради само са бројем обртаја мотора потребним за одговарајући рад. Избегавајте максимални број обртаја, како бисте смањили буку и вибрације.
- Услед неправилног коришћења и одржавања, бука и вибрације уређаја се могу повећати. То води до здравствених проблема. У том случају одмах искључите уређај и дајте га на поправку у овлашћену сервисну радионицу.
- Степен оптерећености вибрацијом зависи од рада који треба да се изврши одн. Употребе уређаја. Процените га и направите одговарајуће паузе у току рада. На тај начин се значајно смањује оптерећеност вибрацијом у току целокупног радног времена.
- Дужа употреба уређаја излаже руковаоца вибрацијама и може да проузрокује проблеме са циркулацијом ("бели прст"). Да би се смањио ризик, носите рукавице и одржавајте руке топлим. Ако се препозна симптом "белог прста", одмах потражите лекара. У те симптоме спадају: Губитак осећаја, губитак сензибилности, језа, свраб, бол, слабљење телесне снаге, промена боје или стања коже. Обично се ови симптоми односе на прсте, шаке или на пулс. Код ниских температура се повећава опасност.
- У току радног дана правите дуже паузе, како бисте могли да се опоравите од буке и вибрација. Ваш рад испланирајте тако да се употреба уређаја који стварају јаке вибрације расподели на више дана.
- Ако на вашим шакама утврдите непријатан осећај или промену боје коже у току коришћења уређаја, одмах прекините

са радом. Направите довољно дуге паузе. Без довољно дугих пауза може доћи до синдрома вибрације шаке-руке.

- Минимизујте свој ризик излагања вибрацијама. Одржавајте уређај у складу са инструкцијама у упутству за употребу.
- Ако се уређај често користи, контактирајте вашег дистрибутера да бисте набавили анти-вибрациону опрему (нпр. ручке).
- Избегавајте да радите са уређајем на температурама мањим од 10 °C. У плану рада дефинишите како оптерећење вибрацијом може да се ограничи.

3.4 Оптерећење буком

Извесно оптерећење услед буке због овог уређаја не може да се избегне. Пребаците радове са интензивном буком на дозвољене и за то предвиђена времена. По потреби се придржавајте времена обавезне тишине и ограничите трајање рада на оно најнужније. Ради ваше личне заштите и заштите особа које се налазе у близини, мора да се носи одговарајућа заштита од буке.

3.5 Безбедносне напомене за батерију и пуњач

- Пре пуњења извадите акумулаторе из уређаја.
- У уређај немојте заједно стављати различите типове акумулатора или нове и коришћене акумулаторе.
- Уметните акумулаторе у уређај са исправним поларитетом.
- Уклоните акумулаторе из уређаја, ако га складиштите на дужи време.
- Немојте кратко спајати прикључне клеме уређаја или акумулатора.

Упутства за употребу

Водите рачуна о безбедносним напоменама за акумулатор и пуњач у посебним упутствима за употребу.

Види:

- Упутство за употребу 443130: Акумулатори
- Упутство за употребу 443131: Пуњачи

3.6 Безбедносне напомене за руковање

- Приликом сечења грана телескопску ланчану тестеру подигните максимално до угла од 60°. У случају стрмијег угла неизбежно доспевате у подручје у које

одсечене гране могу да падну. Увек стојите ван овог подручја.

- Унапред испланирајте пут евакуације за избегавање падајућих грана. Овај пут мора бити очишћен од препрека, као што су нпр. одсечене гране и без клизавих места, која би могла отежати овакво избегавање.
- Одржавајте безбедносно растојање од особа које стоје у околини, животиња, предмета или објеката, које је једнако најмање око 2,5-струкој дужини гране која треба да се сече. Ако то није могуће, одсеците грану део по део.
- Немојте покушавати да сечете грану чији је пречник већи од дужине мача.
- Спречите да се гране или предмети који се померају запетљају у ланцу тестере. У том случају одмах искључите телескопску ланчану тестеру.
- Уклоните акумулатор из основног уређаја и гурните заштитни поклопац преко ланца тестере код:
 - радова испитивања, подешавања и чишћења
 - радова на шинској вођици и ланца тестере
 - напуштања уређаја
 - транспорта
 - чувања
 - радова одржавања и поправке
 - опасности
- Одржавајте минимално растојање од 10 м у односу на надземне електричне водове.

4 МОНТАЖА

⚠ УПОЗОРЕЊЕ! Опасност због непотпуне монтаже! Употреба непотпуно монтираног уређаја може да доведе до тешких повреда.

- Употребљавати уређај само ако је потпуно монтиран!
- Ставити акумулатор у уређај тек пошто је уређај потпуно монтиран!

⚠ ОПРЕЗ! Опасност од посекотина.

Оштре ивице ланца тестере код монтаже могу да проузрокују посекотине.

- Пре монтаже уклоните акумулатор.
- Приликом монтаже ланца тестере и шинске вођице носите заштитне рукавице.

4.1 Стављање/скидање главе тестере (02)

Стављање главе тестере

1. Усадну спојницу (02/1) главе тестере и телескопску дршку (02/2) усмерите међусобно тако да су утиснуте стрелице једна насупрот другој.
2. Усадну спојницу и телескопску дршку до одстојника гурнути једно у друго (02/a).
3. Гурните чауру за фиксирање (02/3) до одстојника преко усадног споја (02/b).
4. Окрените чауру за фиксирање у правцу затворене браве (02/c).

Скидање главе тестере

1. Окрените чауру за фиксирање у правцу отворене браве.
2. Скините главу тестере.

5 ПУШТАЊЕ У ПОГОН

⚠ ОПАСНОСТ! Опасност по живот и опасност од најтежих повреда.

Непознавање безбедносних напомена и упутстава за употребу може да доведе до најтежих повреда, па и до смрти.

- Пре употребе телескопске ланчане тестере прочитајте и придржавајте се свих безбедносних напомена и инструкција у овом упутству за употребу као и упутстава за употребу на која се упућује!

⚠ УПОЗОРЕЊЕ! Опасност од повреде оштећеним компонентама. Оштећене компоненте на телескопској ланчаној тестери могу да доведу до повреда.

- Пре сваког коришћења проверите да ли је телескопска ланчана тестера комплетна и да не садржи оштећене или истрошене компоненте. Безбедносни и заштитни уређаји морају бити исправни.
- Проверите уређај посебно после испуштања или тешких удара.

5.1 Пуњење уља за ланац тестере (03)

Приликом испоруке у уређају се не налази уље за ланац тестере!

ПАЖЊА! Опасност од оштећења уређаја.

Употреба уређаја без уља за ланац тестере доводи до оштећења ланца тестере и вођице.

- Никада немојте користити уређај без уља за ланац тестере.
- Пре почетка рада улијте уље за ланац тестере у резервоар за уље и контролишите ниво уља у току рада.
- Најмање пре сваког почетка рада проверите да ли подмазивање ланца функционише.

Животни век и учинак сечења ланца тестере зависе од оптималног подмазивања. Током рада се ланац тестере аутоматски премазује уљем.

ПАЖЊА! Опасност од оштећења уређаја.

Коришћење старог уља за подмазивање ланца због у њему садржане металне струготине доводи до превремене истрошености вођице и ланца тестере. Осим тога престаје да важи гаранција произвођача.

- Никада немојте да користите старо уље, већ само биолошки разградиво уље за ланац тестере.

ПАЖЊА! Опасност од штете по животну средину. Коришћење минералног уља за подмазивање ланца доводи до озбиљних штета по животну средину.

- Никада немојте да користите минерално уље, већ само биолошки разградиво уље за ланац тестере.

Пре почетка рада и сваке замене акумулатора, проверите ниво уља и по потреби долијте уље за ланац тестере:

1. Контролишите ниво уља на контролном прозорчићу (03/1) резервоара за уље. Уље увек мора да се види. Минимални и максимални ниво уља не смеју се прекорачити.
2. Телескопску ланчану тестеру водоравно поставити на чврсту подлогу и држати.
3. Очистити уређај око затварача резервоара за уље (03/2).
4. Одврнути затварач резервоара за уље.

И НАПОМЕНА

- У сврху лакшег пуњења користите левак.
- У резервоар за уље не сме да доспе никаква прљавштина.

5. Резервоар за уље напуните биолошки разградивим уљем за ланац тестере. Притом на контролном прозорчићу резервоара за уље контролисати ниво уља. Не дозволити преливање!
6. Опет заврните затварач резервоара за уље.

5.2 Напунити акумулатор

Обратите пажњу на распон температуре за режим пуњења, види Техничке податке.

И НАПОМЕНА За детаљне информације погледајте посебна упутства за употребу акумулатора и:

- Упутство за употребу 443130: Акумулатори
- Упутство за употребу 443131: Пуњачи

5.3 Стављање и извлачење акумулатора (04, 05)

ПАЖЊА! Опасност од оштећења акумулатора.

Ако се акумулатор после употребе остави у уређају, то може да доведе до оштећења акумулатора.

- Непосредно после употребе извући акумулатор из уређаја и складиштити на месту заштићеном од смрзавања.
- Ставити акумулатор у уређај тек непосредно пре почетка рада.

Стављање акумулатора (04)

1. Акумулатор (04/1) гурати у држач акумулатора (04/2) на основном уређају док не налегне (04/а).

Вађење акумулатора (05).

1. Притиснути тастер за деблокирање (05/1) на акумулатору (05/2) и држати га притиснутим.
2. Извадити акумулатор (05/а).

6 ОПСЛУЖИВАЊЕ**6.1 Провера нивоа напуњености акумулатора**

Индикатор нивоа напуњености (01/6) налази се горе на основном уређају.

Састоји се из три сегмента. Сегменти светле или трепере зависно од нивоа напуњености.

Сегмент	Ниво напуњености
Светле 3 сегмента:	Акумулатор је до краја напуњен.
Светле 2 сегмента:	Акумулатор је напуњен 2/3.
1 сегмент светли:	Акумулатор је напуњен 1/3.
1 сегмент трепери:	Акумулатор је скоро празан. Уређај се ускоро искључује.

6.2 Провера уља ланца тестере

- Проверите да ли у резервоару има довољно уља за ланац тестере:
 - пре сваког почетка рада
 - током рада
 - најкасније при свакој замени акумулатора
- Ако је ниво уља низак, долијте уље за ланац тестере.

Поступак види *Поглавље 5.1 "Пуњење уља за ланац тестере (03)", страна 144.*

6.3 Продужавање/скраћивање телескопске дршке (06)

Телескопска дршка (06/2) се може континуално подешавати. На тај начин се дужина може прилагодити онако како је потребно за рад.

1. Чауру за фиксирање (06/1) окретати (06/a) у смеру отворене браве све док се углављивање не одобри.
2. Померати телескопску дршку док се не подеси жељена дужина (06/b)
3. Затегнути чауру за фиксирање.

6.4 Закретање главе тестере (07)

Закретна глава тестере омогућава удобан и безбедан радни положај при сечењу.

1. Притиснути притисно дугме (07/1) на обе стране главе тестере.
2. Закренути главу тестере у жељени положај (07/a).
3. Пустите притисно дугме. Глава тестере налаже у изабраном положају.

6.5 Укључење и искључење уређаја (08)

Укључивање уређаја

1. Доведите уређај у радни положај.

2. Притиснути дугме за деблокирање (08/1) на основном уређају и држати га притиснутим.
3. Притиснути прекидач за укљ./искљ. (08/2) и држати га притиснутим.
4. Пустите дугме за деблокирање. Није потребно држати притиснуто дугме за деблокирање после покретања уређаја. Дугме за деблокирање треба да спречи случајно покретање уређаја.

Искључивање уређаја

1. Испустити прекидач за укљ./искљ.
2. Евентуално извучите акумулатор, да бисте спречили случајно поновно укључивање: види *Поглавље 5.3 "Стављање и извлачење акумулатора (04, 05)", страна 145.*

7 ПОНАШАЊЕ ПРИ РАДУ И ТЕХНИКА РАДА (09 – 14)

⚠ УПОЗОРЕЊЕ! Повећана опасност од пада. Постоји повећана опасност од пада, када се ради из положаја на висини (нпр. мердевине).

- Уређајем увек радите са тла и притом водите рачуна о стабилном положају.
 - Узмите у обзир следеће безбедносне напомене.
-
- Приликом сечења грана телескопску ланчану тестеру (09/1) подигните (09/2) максимално до угла од 60°.
 - Станите тако да се рез по могућству може извести под углом од 90° у односу на грану (10/a).
 - Дебеле гране одсецајте део по део (11/1), како бисте имали бољу контролу над местом ударања.
 - Никада немојте засецати у задебљање на корену гране, да бисте успели зацељење и спречили труљење (12).
 - Помоћу канце за везивање дрвета (13/1) приликом сечења притисните (13/a) телескопску ланчану тестеру о грану (13/2), да бисте стабилизovali грану.
 - Направите рез растерећења (14/a) на доњој страни гране, пре него што се грана одсече (14/b). Тако се може спречити откидање коре као и оштећења на дрвету која тешко зацељују. Рез растерећења не сме да буде дубљи од 1/3 дебљине гране,

да би се спречило заглављивање телескопске ланчане тестере.

- Увек извуците телескопску ланчану тестеру из гране са ротирајућим ланцем тестере, како се не би заглавио.

8 ОДРЖАВАЊА И НЕГА

- ⚠ УПОЗОРЕЊЕ! Опасност од посекотина.** Опасност од посекотина при захватању у оштре делове који се крећу и алате за резање.
- Пре радова одржавања, неге и чишћења увек искључите уређај. Извадите акуулатор.
 - Приликом радова одржавања, неге и чишћења увек носите заштитне рукавице.

Поправке смеју да изводе само квалификовани стручњаци који користе само оригиналне резервне делове.

- После сваке употребе проверите да ли се уређај троши и по потреби замените оштећене компоненте.
- Немојте излагати уређај води или влази. Очистите пластичне делове крпом и притом не користите средства за чишћење или раствараче.
- Очистите прорезе за расхладни ваздух ако су блокирани.
- Немојте прскати уређај водом и немојте користити уређај за чишћење под високим притиском.

8.1 Провера подмазивања ланца тестере

ПАЖЊА! Опасност од оштећења уређаја. Додиривање тла неизоставно доводи до тупљења ланца тестере.

- Ланцем немојте додиривати тло и одржавајте безбедносно растојање од 20 cm!
1. Укључите уређај.
 2. Врх шинске вођице држати у смеру картона или папира на тлу.
 - Ако се види траг уља који се појачава, подмазивање ланца ради беспрекорно.
 - Ако се упркос пуном резервоару за уље не види никакав траг уља: Очистите улазни отвор за уље на уређају и жлеб шинске вођице.

Ако то не доведе до успеха, обратите се нашој служби за кориснике.

8.2 Контрола затегнутости ланца тестере

- ⚠ ОПРЕЗ! Опасност од повреда на ланцу тестере.** Резне ивице ланца тестере су врло оштре, тако да при руковању ланцем тестере може доћи до посекотина. Пре свих радова са ланцем тестере водите рачуна о следећем:
- Искључите уређај и извадите акумулатор.
 - Носите сигурносне рукавице.

Често контролишите затегнутост ланца јер се нови ланци тестере издужују.

1. Мало провуците ланац тестере руком и притом контролишите:
 - У хладном стању: Ланац тестере је исправно затегнут, када се на средини шинске вођице може подићи за око 3 – 4 мм и лако провући руком. Код радне температуре ланца тестере се продужава и виси.
 - Погонске карике ланца тестере не смеју да изађу из жлеба на доњем делу шинске вођице – у противном ланац тестере би могао да спадне.
2. Ако је потребно, дотегните ланац тестере (види *Поглавље 8.3 "Затезање и отпуштање ланца тестере (15)", страна 147*).

8.3 Затезање и отпуштање ланца тестере (15)

1. Затегнути ланац тестере, притом користити одвијач на имбус кључу:
 - Затегните ланац тестере: Окретати завртањ за затезање ланца (15/1) у смеру казaljке на сату (15/a).
 - Отпуштање ланца: Окретати завртањ за затезање ланца у смеру супротном од казaljке на сату (15/b).
2. Контролишите затегнутост ланца (види *Поглавље 8.2 "Контрола затегнутости ланца тестере", страна 147*). По потреби поновите претходни корак.

8.4 Замена шинске вођице и ланца тестере (16 – 20)

Када снага сечења слаби, ланац тестере и евентуално шинска вођица морају да се замене. Шинска вођица треба да се замени када се на жлебу вођице за ланац тестере могу приметити јасни трагови трошења.

Смеју да се користе само оригинални резервни делови произвођача (види техничке податке).

⚠ ОПРЕЗ! Опасност од повреда на ланцу тестере.

Резне ивице ланца тестере су врло оштре, тако да при руковању ланцем тестере може доћи до посекотина. Пре свих радова са ланцем тестере водите рачуна о следећем:

- Искључите уређај и извадите акумулатор.
- Носите сигурносне рукавице.

Скидање ланца тестере и шинске вођице

1. Одврнути имбус завртње (16/1) помоћу шестоугаоног дела имбус кључа.
2. Скините средњи део (16/2) и поклопац ланчаника (16/3).
3. Скините ланац тестере (16/4) и шинску вођицу (16/5).
4. Одвојити ланац тестере од шинске вођице.

Чишћење

1. Све скинуте компоненте очистити од опилјака услед сечења и наслага уља.
2. Очистити све откривене компоненте на глави тестере – посебно ланчаник и улазни отвор за уље–.

Уградња ланца тестере и шинске вођице

1. Завртањ за затезање ланца (17/1) одвијачем имбус кључа окретати све док се наставак за затезање ланца (17/2) не нађе на задњем крају навоја (17/a), види *Поглавље 8.3 "Затезање и отпуштање ланца тестере (15)", страна 147.*
2. Стављање ланца тестере на шинску вођицу:
 - Зубе за сечење (18/1) ланца тестере (18/2), који треба да налажу на шинску вођицу са горње стране, позиционирати (18/a) према врху шинске вођице (18/3).

Напомена: Водити рачуна о правилно монтираном ланцу!

- Уметнути ланац тестере у жлеб (18/4) шинске вођице и комплетно поставити око шинске вођице.
3. Шинску вођицу заједно са постављеним ланцем тестере ставити у отворено кућиште:
 - Поставити ланац тестере (19/1) око ланчаника (19/2).
 - Шинску вођицу (19/3) позиционирати тако да се наставак вођице (19/4) спреже са уздужним отвором шинске вођице.
 - Шинску вођицу позиционирати тако да се наставак вођице (19/5) спреже са отвором за затезање ланца.
 - Ланац тестере позиционирати тако да налаже у жлеб шинске вођице и на погонски ланчаник.
 4. Затварање кућишта:
 - Поставити поклопац ланчаника (20/1) средњи део (20/2).
 - Утакнути и затегнути имбус завртње (20/3).
 5. Затегните ланац тестере (види *Поглавље 8.3 "Затезање и отпуштање ланца тестере (15)", страна 147.*)

9 ПОМОЋ У СЛУЧАЈУ СМЕТЊИ

⚠ ОПРЕЗ! Опасност од повреде. Оштри и покретни делови уређаја могу да доведу до повреда.

- Приликом радова одржавања, неге и чишћења увек носите заштитне рукавице!

i НАПОМЕНА Код сметњи које нису наведене у овој табели или које не можете да отклоните сами, се обратите нашој служби за кориснике.

Сметња	Узрок	Отклањање
Мотор не ради.	Акумулатор је празан.	Напунити акумулатор.
	Акумулатор недостаје или акумулатор не налаже добро.	Правилно уметните акумулатор.

Сметња	Узрок	Отклањање
	Струјно напајање је прекинуто.	1. Уклоните акумулатор. 2. Очистити утичне контакте. 3. Поново уметните акумулатор.
Мотор ради са прекидима.	Прекидач за укљ./искљ. је покварен.	Потражите сервисну локацију произвођача.
Шина вођице и ланац тестере се загрева. Стварање дима.	Ланац тестере је превише јако затегнут.	Контролишите затегнутост ланца. Дотегните ланац тестере.
	Резервоар за уље је празан.	Накнадно долити уље за ланац тестере.
	Улазни отвор за уље и/или жлеб шине вођице су запрљани.	Очистити улазни отвор за уље и жлеб шине вођице.
Мотор ради, али се ланац тестере не мемера.	Ланац тестере је превише јако затегнут.	Контролишите затегнутост ланца. Дотегните ланац тестере.
	Квар на уређају	Потражите сервисну локацију произвођача.
Уместо пиљевине избацује се само дрвена прашина. Телескопска ланчана тестера мора да се притисне кроз дрво.	Ланац тестере је туп.	Потражите сервисну локацију произвођача.
Уређај необично вибрира.	Квар на уређају	Потражите сервисну локацију произвођача.
Време трајања акумулатора се знатно скратило.	Истекао је век трајања акумулатора.	Заменити акумулатор. Употребите само оригинални прибор произвођача.
Акумулатор се не може напунити.	Контакти акумулатора су запрљани.	Потражите сервисну локацију произвођача.
	Акумулатор или пуњач је неисправан.	Замените акумулатор или пуњач. Употребите само оригинални прибор произвођача.
	Акумулатор је превише врућ.	Пустити да се акумулатор охлади.

10 ТРАНСПОРТ

Пре транспорта предузмите следеће мере:

1. Искључити уређај и извадити акумулатор.
2. Натакните штитник ланца.
3. Одвојити главу тестере од основног уређаја.

4. У возилима: Осигурати главу тестере од превртања, оштећења и испуштања уља за ланац.

Акумулатор "B125 Li" (бр. арт. 113896)

И НАПОМЕНА Називни капацитет акумулатора износи преко 100 Wh! Због тога водите рачуна о следећим упутствима за транспорт!

Садржани литијум-јонски акумулатор подлеже законима о опасним материјама, али може да се транспортује под поједностављеним условима:

- Приватни корисник без додатних захтева може да транспортује неоштећен акумулатор друмом, уколико је уређај спакован према захтевима за малопродају и уколико транспорт служи приватној сврси.
- Комерцијални корисници, који врше транспорт у комбинацији са њиховом главном делатношћу (нпр. испоруке на градилишта или презентације и са њих), такође могу да користе ово поједностављење.

У оба горе поменута случаја обавезно морају да се предузму мере предострожности да би се спречило ослобађање садржаја. У другим случајевима се обавезно морају поштовати одредбе закона о опасним материјама! У случају непридржавања, пошљаоцу и евентуално превознику прете високе казне.

Остале напомене о превозу и стању

- Транспортovati одн. слати литијум-јонске акумулаторе само у неоштећеном стању!
- За транспорт акумулатора користити искључиво оригинални картон или одговарајући картон за опасне материје (није потребно код акумулатора са називним капацитетом мањим од 100 Wh).
- Облепити отворене контакте акумулатора траком, како би се спречио кратак спој.
- Осигурати акумулатор од клизања унутар паковања, како би се спречила оштећења на акумулатору.
- Обезбедити исправно означавање и документацију за слање приликом транспорта одн. слања (нпр. преко сервиса за доставу пакета или шпедиције).
- Претходно се информисати да ли је могућ транспорт преко изабраног пружаоца услуга и декларисати пошљику.

Препоручујемо укључивање стручњака за опасне материје ради припреме пошљике.

Придржавајте се и евентуалних додатних националних прописа.

11 СКЛАДИШТЕЊЕ

11.1 Складиштење уређаја

- Након сваке употребе извадити акумулатор из уређаја.
- Темељно очистити уређај и по потреби причврстити све заштитне поклопце.
- Уређај чувати на сувом месту које је под кључем ван домаћаја деце.

Приликом пауза у раду, које трају дужице од 30 дана, спровести следеће радове:

- Испразнити резервоар за уље за ланац тестере.
- Скинути, очистити и уљем за заштиту од рђе напрскати ланац тестере и шину вођице.

ПАЖЊА! Опасност од оштећења уређаја.

Осушено/слепљено уље за ланац тестере при дужем складиштењу може оштетити компоненте за проток уља и пумпу за уље.

- Пре сваког дужег складиштења из уређаја уклонити уље за ланац тестере.

11.2 Складиштење батерије и пуњача

И НАПОМЕНА За детаљне информације погледајте посебна упутства за употребу акумулатора и пуњача.

12 ОДЛАГАЊЕ

Напомене у вези са законом о електричним и електронским уређајима (ElektroG)



- Стари електрични и електронски уређаји не треба да се бацају са кућним смећем, већ треба да се подвргну одвајању и сортирању одн. рециклирању!
- Старе батерије или акумулатори који нису фиксно уграђени у стари уређај, пре предаје морају да се изваде! Њихово одлагање на отпад је регулисано законом о батеријама.
- Власник одн.корисник електричних и електронских уређаја су по истеку њиховог века употребе законски обавезни да их врате.

- Крајњи корисник сноси одговорност за брисање својих личних података из старог уређаја који треба да се одложи на отпад!

Симбол прецртане канте за отпатке значи да стари електрични и електронски уређаји не смеју да се одлажу заједно са кућним смећем.

Стари електрични и електронски уређаји бесплатно могу да се предају на следећим местима:

- Јавна места за одлагање отпада одн. његово прикупљање (нпр. комунална стоваришта)
- Продајна места за електричне уређаје (стационарна и на интернету), уколико су трговци обавезни да прихвате враћени производ или ако добровољно нуде такву услугу.

Ове изјаве важе само за уређаје који се уграђују и продају у земљама Европске уније и на које се примењује европска директива 2012/19/EУ. У земљама изван Европске уније могу се примењивати неке друге одредбе за одлагање старих електричних и електронских уређаја.

Напомене у вези са законом о батеријама (BattG)



- Старе батерије и акумулатори не треба да се бацају са кућним смећем, већ треба да се подвргну одвајању и сортирању одн. рециклирању!
- У сврху безбедног вађења батерија и акумулатора из електричног уређаја и ради информација о њиховом типу одн. хемијском систему, водите рачуна о осталим подацима у упутству за употребу одн. монтажу.
- Власник одн. корисник батерија и акумулатора су по истеку њиховог века употребе законски обавезни да их врате. Враћање је ограничено на предају количина уобичајених за домаћинство.

Старе батерије могу да садрже штетне материје или тешке метале, који би могли да нашkode животној средини или здрављу. Прерада старих батерија и коришћење у њима садржаних ресурса доприноси заштити ова два драгоцена ресурса.

Симбол прецртане канте за отпатке значи да батерије и акумулатори не смеју да се одлажу заједно са кућним смећем.

Ако се осим тога испод канте за смеће налазе ознаке Hg, Cd или Pb, онда то означава следеће:

- Hg: Батерија садржи више од 0,0005 % живе
- Cd: Батерија садржи више од 0,002 % кадмијума
- Pb: Батерија садржи више од 0,004 % олова

Акумулатори и батерије бесплатно могу да се предају на следећим местима:

- Јавна места за одлагање отпада одн. његово прикупљање (нпр. комунална стоваришта)
- Продајна места за батерије и акумулаторе
- Места за враћање батерија и акумулатора
- Место враћања код произвођача (ако није члан заједничког система враћања)

Ове изјаве важе само за акумулаторе и батерије који се продају у земљама Европске уније и на које се примењује европска директива 2006/66/EЗ. У земљама изван Европске уније могу се примењивати неке друге одредбе за одлагање акумулатора и батерија.

13 ТЕХНИЧКИ ПОДАЦИ

Технички подаци: види табелу техничких података на почетку овог путства за употребу.

* Напомене о вредностима емисије вибрација и емисије буке:

- *Наведене вредности емисије вибрација и буке измерене су према стандардизованом поступку испитивања и могу се користити за поређење једног електричног алата са другим.*
- *Наведене вредности емисије вибрација и буке могу се користити и за прелиминарну процену изложености (степен изложености вибрацијама).*
- *Вредности емисије вибрација и буке током стварне употребе електричног алата могу се разликовати од наведених вредности, у зависности од начина на који се електрични алат користи.*
- *Придржавајте се мера безбедности у складу са поглављем о безбедности. Покушајте да излагање вибрацијама буде што је могуће ниже. Примерне мере за смањење изложености вибрацијама су*

ношење рукавица приликом употребе алата и ограничавање радног времена. Морају се узети у обзир сви делови радног циклуса (на пример времена када је електрични алат искључен и времена када је алат укључен, али ради без оптерећења).

14 СЛУЖБА ЗА КОРИСНИКЕ/СЕРВИС

Код питања у вези са гаранцијом, поправком или резервним деловима се обратите вашем најближем AL-KO сервису. Њега ћете наћи на интернету под следећом адресом: www.al-ko.com/service-contacts

15 ГАРАНЦИЈА

Евентуалне грешке у материјалу или производњи на уређају поправимо за време законског рока застаре права на гаранцију за недостатке према сопственом избору поправљањем или заменом. Рок застаре одређује се према праву државе у којој је уређај купљен.

Наша гарантна изјава важи само у случају:

- примене ових Упутстава за употребу
- сврсисходног коришћења
- употребе оригиналних резервних делова

Гаранција престаје да важи у случају:

- самоиницијативних покушаја поправки
- самоиницијативних техничких измена
- ненаменског коришћења

Гаранција не обухвата:

- оштећења лака која се своде на нормално трошење
- потрошне делове који су на картици резервних делова означени рамом xxxxxx (x)

Гарантни рок почиње да тече од датума куповине од стране првог крајњег корисника.

Меродаван је датум на рачуну. Са овом изјавом о гаранцији и оригиналним рачуном обратите се продавцу или најближој овлашћеној сервисној радионици. Овом изјавом се не мењају законска права која купац има према продавцу у случају недостатака.



TŁUMACZENIE ORYGINALNEJ INSTRUKCJI OBSŁUGI**Spis treści**

1	Informacje dotyczące niniejszej instrukcji obsługi	154	4	Montaż.....	161
1.1	Symbole na stronie tytułowej	154	4.1	Zakładanie/zdejmowanie głowicy tnącej (02).....	161
1.2	Objaśnienia rysunkowe i słowa ostrzegawcze	154	5	Uruchomienie	161
2	Opis produktu	154	5.1	Uzupełnianie oleju do smarowania łańcucha tnącego (03)	162
2.1	Użytkowanie zgodne z przeznaczeniem	154	5.2	Ładowanie akumulatorów	162
2.2	Możliwe przewidywane nieprawidłowe użycie	154	5.3	Wkładanie i wyciąganie akumulatora (04, 05)	162
2.3	Zagrożenia resztkowe	155	6	Obsługa	162
2.4	Urządzenia zabezpieczające i ochronne	155	6.1	Kontrolowanie stanu naładowania akumulatora	162
2.4.1	Osłona zabezpieczająca prowadnicy	155	6.2	Kontrola oleju do łańcucha	163
2.4.2	Przycisk zwalniający.....	155	6.3	Wydłużanie/skracanie trzonka teleskopowego (06)	163
2.5	Symbole umieszczone na urządzeniu	155	6.4	Obracanie głowicy tnącej (07)	163
2.5.1	Symbole bezpieczeństwa	155	6.5	Włączanie i wyłączanie urządzenia (08)	163
2.5.2	Symbole obsługi	155	7	Nawyki i technika pracy (09 – 14)	163
2.6	Przegląd produktu (01).....	156	8	Konserwacja i pielęgnacja.....	164
2.7	Zakres dostawy	156	8.1	Sprawdzenie smarowania łańcucha tnącego.....	164
3	Zasady bezpieczeństwa	156	8.2	Kontrolowanie naprężenia łańcucha tnącego.....	164
3.1	Ogólne wskazówki bezpieczeństwa dla maszyn elektrycznych	156	8.3	Naprężanie i luzowanie łańcucha tnącego (15)	164
3.1.1	Bezpieczeństwo na stanowisku pracy.....	156	8.4	Wymiana prowadnicy i łańcucha tnącego (16 – 20)	164
3.1.2	Bezpieczeństwo elektryczne	157	9	Pomoc w przypadku usterek	165
3.1.3	Bezpieczeństwo osób	157	10	Transport.....	166
3.1.4	Użytkowanie i obsługa maszyny elektrycznej.....	157	11	Przechowywanie	167
3.1.5	Użytkowanie i obsługa maszyny zasilanej akumulatorowo	158	11.1	Przechowywanie urządzenia	167
3.1.6	Serwis	158	11.2	Składowanie akumulatora i ładowarki	167
3.2	Zasady bezpieczeństwa dotyczące okrzesywarki	159	12	Utylizacja	167
3.3	Obciążenie drganiami	160	13	Dane techniczne.....	168
3.4	Obciążenie hałasem.....	160	14	Obsługa klienta/Serwis.....	169
3.5	Zasady bezpieczeństwa dotyczące akumulatora i ładowarki	160	15	Gwarancja	169
3.6	Wskazówki dotyczące bezpieczeństwa obsługi	161			

1 INFORMACJE DOTYCZĄCE NINIEJSZEJ INSTRUKCJI OBSŁUGI

- Wersja niemieckojęzyczna jest oryginalną instrukcją obsługi. Wszystkie pozostałe wersje językowe są tłumaczeniami oryginalnej instrukcji obsługi.
- Poniższa instrukcja obsługi winna być przechowywana zawsze w sposób umożliwiający jej wykorzystanie w celu uzyskania informacji dotyczących urządzenia.
- Urządzenie może być przekazywane wyłącznie wraz z instrukcją obsługi.
- Należy stosować się do wskazówek dot. bezpieczeństwa i wskazówek ostrzegawczych zawartych w niniejszej instrukcji obsługi.

1.1 Symbole na stronie tytułowej

Symbol	Znaczenie
	Przed uruchomieniem należy dokładnie przeczytać niniejszą instrukcję obsługi. Jest to konieczne dla zapewnienia bezusterkowej pracy i bezpiecznej obsługi.
	Instrukcja obsługi
	Akumulatory litowo-jonowe obsługiwać ze szczególną ostrożnością! W szczególności przestrzegać wskazówek dotyczących transportu, składowania i utylizacji zawartych w niniejszej instrukcji obsługi!

1.2 objaśnienia rysunkowe i słowa ostrzegawcze

⚠ NIEBEZPIECZEŃSTWO! Oznacza niebezpieczeństwo prowadzące do śmierci lub ciężkich obrażeń ciała.

⚠ OSTRZEŻENIE! Oznacza potencjalne niebezpieczeństwo mogące prowadzić do śmierci lub ciężkich obrażeń ciała.

⚠ OSTROŻNIE! Oznacza potencjalne niebezpieczeństwo mogące prowadzić do średnich lub lekkich obrażeń ciała.

UWAGA! Oznacza potencjalne niebezpieczeństwo mogące prowadzić do szkód rzeczowych.

ℹ WSKAZÓWKA Szczegółne wskazówki ułatwiające zrozumienie instrukcji i obsługi.

2 OPIS PRODUKTU

Okrzesywarka umożliwiają komfortowe i bezpieczne usuwanie gałęzi z drzew i innych roślin drzewiastych. Koniec z męczącą i niebezpieczną pracą na drabinie lub na drzewie.

Urządzenie może być stosowane tylko razem z określonymi w danych technicznych akumulatorami litowo-jonowymi i ładowarkami. Pozostałe informacje dotyczące akumulatorów i ładowarek są podane w osobnych instrukcjach:

- Instrukcja obsługi 443130: Akumulatory
- Instrukcja obsługi 443131: Ładowarki

UWAGA! Ryzyko uszkodzenia urządzenia i akumulatora. Używanie urządzenia z nieodpowiednimi akumulatorami może spowodować uszkodzenie urządzenia i akumulatorów.

- Urządzenia należy używać wyłącznie z zalecanymi akumulatorami.

2.1 Użytkowanie zgodne z przeznaczeniem

Okrzesywarka jest przeznaczona do usuwania gałęzi ze stałych drzew i innych roślin drzewiastych z poziomu podłoża. Użytkownik musi przy tym stać stabilnie na podłożu.

Należy stosować jedynie olej do smarowania łańcucha ulegający biodegradacji.

Wszelkie inne zastosowania jest uważane za niezgodne z przeznaczeniem.

Opisywane urządzenie jest przeznaczone do zastosowania w ramach użytku prywatnego. Każde inne zastosowanie oraz niedozwolone zmiany lub modyfikacje traktowane są jako eksploatacja niezgodna z przeznaczeniem i prowadzą do utraty gwarancji i ważności deklaracji zgodności oraz do wyłączenia wszelkiej odpowiedzialności producenta za szkody poniesione przez użytkownika lub osoby trzecie.

2.2 Możliwe przewidywane nieprawidłowe użycie

- Okrzesywarka nie jest przeznaczona do ścinania drzew.
- Nie odcinać gałęzi, znajdujących się bezpośrednio lub pod ostrym kątem nad użytkownikiem lub inną osobą.
- Unikać uszkodzenia przewodów przewodzących prąd.
- Nie używać urządzenia stojąc na drabinie.

- Nie używać zużytego oleju lub oleju mineralnego.
- Nie używać urządzenia w środowisku zagrożonym wybuchem.

2.3 Zagrożenia resztkowe

Nawet podczas użytkowania urządzenia zgodnie z przeznaczeniem wciąż występuje określone ryzyko resztkowego, którego nie da się wykluczyć. Z rodzaju i konstrukcji urządzenia — w zależności od zastosowania — mogą wynikać następujące, potencjalne zagrożenia:

- Kontakt z latających dookoła trocin i pyłu olejowego
- Wdychanie cząstek trocin i pyłu olejowego
- Obrażenia przez latające dookoła fragmenty łańcucha tnącego
- Rany cięte przy łańcuchu tnącym

2.4 Urządzenia zabezpieczające i ochronne

⚠ OSTRZEŻENIE! Niebezpieczeństwo odniesienia ciężkich obrażeń wskutek manipulacji przy urządzeniach ochronnych i zabezpieczających. Manipulacje przy urządzeniach ochronnych i zabezpieczających mogą doprowadzić do ciężkich obrażeń podczas pracy z użyciem okrzesywarki.

- Nie należy dezaktywować urządzeń ochronnych i zabezpieczających!
- Prace z użyciem okrzesywarki wykonywać tylko wtedy, gdy wszystkie urządzenia ochronne i zabezpieczające działają prawidłowo.

2.4.1 Osłona zabezpieczająca prowadnicy

Osłonę zabezpieczającą należy założyć na szynę prowadzącą i łańcuch tnący przed transportem, aby zapobiec obrażeniom osób i uszkodzeniu przedmiotów.

2.4.2 Przycisk zwalniający

Przycisk zwalniający służy do odblokowania włącznika/wyłącznika. Zapobiega on przypadkowemu włączeniu urządzenia przez samo naciśnięcie włącznika/wyłącznika.

2.5 Symbole umieszczone na urządzeniu

2.5.1 Symbole bezpieczeństwa

Symbol	Znaczenie
	Zachować szczególną ostrożność podczas obsługi!
	Nie wystawiać urządzenia na deszcz!
	Nosić hełm ochronny i osłonę oczu!
	Zakładać rękawice ochronne!
	Stosować sztywne obuwie!
	Przed uruchomieniem przeczytać instrukcję obsługi!
	Zachować odstęp 10 m od przewodów przewodzących prąd elektryczny!
	Wymontować akumulator, zanim przystąpi się do regulacji, czyszczenia lub konserwacji.

2.5.2 Symbole obsługi

Symbol	Znaczenie
	Kierunek pracy łańcucha tnącego

Symbol	Znaczenie
	Dokręcenie/luzowanie trzonka teleskopowego

2.6 Przegląd produktu (01)

Nr	Element
1	Urządzenie podstawowe:
2	■ Dolna rękojeść
3	■ Górna rękojeść
4	■ Tuleja regulująca
5	■ Akumulator*
6	■ Wskaźnik stanu naładowania
7	■ Przycisk zwalniający
8	■ Włącznik/wyłącznik
9	■ Trzonek teleskopowy
10	Głowica tnąca, obrotowa:
11	■ Złącze wtykowe
12	■ Przycisk na przegubie obrotowym/blokującym (po obu stronach)
13	■ Wziernik zbiornika oleju
14	■ Otwór do napełniania zbiornika oleju
15	■ Prowadnica z łańcuchem tnącym
16	■ Osłona zabezpieczająca z kluczem imbusowym
17	■ Ząb oporowy do drzewa
18	■ Osłona koła łańcuchowego
19	Instrukcja obsługi
20	Ładowarka*

* Nie należy do wyposażenia, do zamówienia wykorzystać następujące numery artykułów: patrz dane techniczne.

2.7 Zakres dostawy

Wskazówka Akumulator i ładowarka nie należą do zakresu dostawy i należy je zakupić oddzielnie.

Zakres dostawy obejmuje niżej wymienione pozycje. Sprawdzić, czy wszystkie pozycje są zawarte.

Nr	Element
1	Urządzenie podstawowe
2	Głowica tnąca
3	Pas naramienny
4	Instrukcja obsługi „Okrzesywarka akumulatorowa”

3 ZASADY BEZPIECZEŃSTWA

3.1 Ogólne wskazówki bezpieczeństwa dla maszyn elektrycznych

OSTRZEŻENIE! Przeczytać wskazówki bezpieczeństwa, zalecenia, ilustracje i dane techniczne, które są dołączone do tej maszyny. Następstwem nieprzestrzegania poniższych instrukcji może być porażenie prądem elektrycznym, pożar i/lub poważne obrażenia ciała.

- Wszystkie wskazówki dotyczące bezpieczeństwa i inne instrukcje należy przechowywać w razie potrzeby skorzystania z nich w przyszłości.

Użyte we wskazówkach dotyczących bezpieczeństwa pojęcie „maszyna” odnosi się do maszyn zasilanych z sieci elektrycznej (z sieciowym przewodem zasilającym) lub maszyn zasilanych akumulatorowo (bez sieciowego przewodu zasilającego).

3.1.1 Bezpieczeństwo na stanowisku pracy

- Stanowisko pracy należy utrzymywać w czystości i zapewnić jego dobre oświetlenie. Nieporządek lub niedostateczne oświetlenie stanowiska pracy mogą doprowadzić do wypadku.
- Maszyny w nie wolno używać w obszarze zagrożonym wybuchem, w którym znajdują się palne ciecze, gazy lub pyły. Maszyny podczas pracy wytwarzają iskry, które mogą doprowadzić do zapłonu pyłów lub oparów.
- Podczas pracy maszyny należy trzymać dzieci i inne osoby z dala od niej. W przy-

padku odwrócenia uwagi można stracić kontrolę nad maszyną.

3.1.2 Bezpieczeństwo elektryczne

- **Wtyczka przyłączeniowa maszyny musi pasować do gniazda wtykowego. W żadnym wypadku nie wolno modyfikować wtyczki. Nie wolno używać żadnych adapterów wtyczki w przypadku maszyn z uzziemieniem ochronnym.** Niezmodyfikowana wtyczka oraz odpowiednie gniazdko wtykowe zmniejszają ryzyko porażenia prądem elektrycznym.
- **Należy unikać kontaktu części ciała z uzziemionymi powierzchniami, jak rury, grzejniki, kuchenki i lodówki.** Istnieje zwiększone ryzyko porażenia prądem elektrycznym, kiedy ciało jest uzziemione.
- **Należy chronić maszynę przed deszczem lub wilgocią.** Wniknięcie wody do wnętrza maszyny zwiększa ryzyko porażenia prądem elektrycznym.
- **Nie używać przewodu przyłączeniowego niezgodnie z jego przeznaczeniem do przenoszenia lub zawieszania maszyny lub do wyciągnięcia wtyczki z gniazda wtykowego.** Chronić przewód przyłączeniowy przed działaniem wysokich temperatur, oleju, ostrych krawędzi lub ruchomych elementów. Uszkodzone lub splątane przewody przyłączeniowe zwiększają ryzyko porażenia prądem elektrycznym.
- **Jeżeli praca z maszyną odbywa się na wolnym powietrzu, używać wyłącznie przedłużaczy dostosowanych do pracy na wolnym powietrzu.** Zastosowanie przedłużacza przystosowanego do pracy na wolnym powietrzu zmniejsza ryzyko porażenia prądem elektrycznym.
- **Jeżeli nie można uniknąć pracy maszyny w wilgotnym środowisku, należy zastosować wyłącznik ochronny różnicowy.** Zastosowanie wyłącznika ochronnego różnicowego zmniejsza ryzyko porażenia prądem elektrycznym.

3.1.3 Bezpieczeństwo osób

- **Podczas pracy z maszyną należy zachować ostrożność, zwracać uwagę na to, co się robi i postępować rozsądnie. Nie używać maszyny, kiedy jest się zmęczonym, pod wpływem narkotyków, alkoholu lub leków.** Chwila nieuwagi podczas używania

maszyny może spowodować naprawdę poważne obrażenia.

- **Należy nosić osobiste wyposażenie ochronne i zawsze okulary ochronne.** Noszenie osobistego wyposażenia ochronnego, jak maska przeciwpyłowa, antypoślizgowe obuwie ochronne, kask ochronny lub środki ochrony słuchu, w zależności od rodzaju i sposobu zastosowania maszyny, zmniejsza ryzyko powstania obrażeń.
 - **Unikać niezamierzonego uruchomienia urządzenia. Przed podłączeniem maszyny do zasilania lub akumulatora, podniesieniem maszyny i jej przenoszeniem należy się upewnić, że jest wyłączona.** Jeżeli podczas przenoszenia maszyny palce znajdują się na włączniku lub maszyna jest włączona w momencie podłączania do zasilania, może to doprowadzić do wypadku.
 - **Przed włączeniem maszyny usunąć narzędzia nastawcze lub klucze maszynowe.** Narzędzie lub klucz znajdujące się na obracającym się elemencie maszyny mogą być przyczyną urazów.
 - **Unikać nieprawidłowej postawy ciała. Dbać o zachowanie bezpiecznej postawy i zawsze utrzymywać równowagę.** Dzięki temu można uzyskać lepszą kontrolę nad maszyną w nieoczekiwanych sytuacjach.
 - **Należy nosić odpowiednią odzież. Nie należy nosić luźnej odzieży ani biżuterii. Włosy i odzież trzymać z dala od poruszających się części.** Luźna odzież, biżuteria lub długie włosy mogą zostać pochwycone przez ruchome elementy urządzenia.
 - **Jeżeli można zamontować odciągu pyłów i instalację zabezpieczającą przed zapyleniem, to powinny być one podłączone i prawidłowo używane.** Użycie urządzenia odpylającego może zmniejszyć zagrożenia wywołane przez pyły.
 - **Nie dać się zwieść fałszywemu poczuciu bezpieczeństwa i nie lekceważyć zasad bezpieczeństwa, także jeśli jest się zapoznanym z użytkowaniem maszyny po jej wielokrotnym używaniu.** Nieuważne obchodzenie się może w ciągu ułamka sekundy doprowadzić do ciężkich urazów.
- ### 3.1.4 Użytkowanie i obsługa maszyny elektrycznej
- **Nie przeciągać maszyny. Do określonej pracy należy używać maszyny, która jest do niej przeznaczona. Z użyciem odpowied-**

niej maszyny pracuje się lepiej i bezpieczniej w podanym zakresie wydajności.

- **Nie używać maszyny z uszkodzonym włącznikiem.** Maszyna, której nie da się już wyłączyć lub wyłączyć jest niebezpieczna i musi być naprawiona.
- **Wyciągnąć wtyczkę z gniazda zasilania i/ lub wymontować wymowany akumulator, zanim dokona się regulacji urządzenia, wymiany części zamiennych lub odłożenia maszyny.** Zapobiega to niezamierzonemu uruchomieniu maszyny.
- **Nie używane maszyny należy przechowywać z dala od dzieci. Nie pozwalać na używanie maszyny osobom, które nie są obeznane z jego obsługą lub nie przeczytały niniejszych instrukcji.** Maszyny są niebezpieczne, jeżeli są obsługiwane przez osoby nieobeznane z ich obsługą.
- **Maszyny i narzędzia użytkowe należy utrzymywać w dobrym stanie technicznym. Należy kontrolować, czy ruchome części funkcjonują sprawnie i nie zacinają się, czy nie są pęknięte lub uszkodzone tak, że zakłóca to działanie maszyny. Przed użyciem maszyny należy zlecić naprawę uszkodzonych części.** Wiele wypadków ma swoje źródło w nieprawidłowej konserwacji maszyn.
- **Narzędzia tnące należy utrzymywać w czystości i ostrości.** Starannie pielęgnowane narzędzia tnące z ostrymi krawędziami tnącymi rzadziej się zakleszczają i są łatwiejsze w prowadzeniu.
- **Maszyny, narzędzia użytkowych itp. należy używać z zastosowaniem się do podanych tu instrukcji. Należy przy tym uwzględnić warunki na stanowisku pracy oraz rodzaj wykonywanej czynności.** Użycie maszyny do innych celów, niż przewidziane może doprowadzić do niebezpiecznych sytuacji.
- **Uchwyty i powierzchnie do chwytania muszą być zawsze suche, czyste i wolne od oleju i smaru.** Śliskie uchwyty i powierzchnie do chwytania uniemożliwiają bezpieczne obsługę i zachowanie kontroli nad maszyną w nieprzewidzianych sytuacjach.

3.1.5 Użytkowanie i obsługa maszyny zasilanej akumulatorowo

- **Akumulator należy ładować wyłącznie za pomocą ładowarki zalecanej przez producenta.** W przypadku ładowarki przeznaczony do ładowania określonych rodzajów aku-

mulatorów, zastosowanie jej do innego rodzaju akumulatora powoduje powstanie zagrożenia pożarowego.

- **Do maszyn należy stosować tylko akumulatory przewidziane do pracy z daną maszyną.** Zastosowanie innych akumulatorów może prowadzić do powstania obrażeń ciała oraz zagrożenia pożarowego.
- **Chronić nieużywany akumulator przed spinaczami biurowymi, monetami, kluczami, igłami, śrubami i innymi drobnymi przedmiotami metalowymi, które mogłyby spowodować zwarcie styków akumulatora.** Zwarcie pomiędzy stykami akumulatora może wywołać oparzenia lub ogień.
- **W przypadku nieprawidłowego użytkownika może dojść do wycieku cieczy z akumulatora. Należy unikać kontaktu z nią. W razie przypadkowego kontaktu przemycić skażone miejsce wodą. W przypadku kontaktu cieczy z oczami należy dodatkowo zasięgnąć pomocy lekarskiej.** Płyn wyciekający z akumulatora może powodować podrażnienia skóry lub oparzenia.
- **Nie używać uszkodzonego ani zmodyfikowanego akumulatora.** Uszkodzone lub zmienione akumulatory mogą się zachowywać w sposób nieprzewidziany, powodując ryzyko pożaru, wybuchu lub urazu.
- **Nie narażać akumulatora na ogień ani wysoką temperaturę.** Ogień lub temperatura powyżej 130°C mogą być przyczyną wybuchu.
- **Przestrzegać wszystkich wskazówek dotyczących ładowania i pamiętać, by nigdy nie ładować akumulatora ani maszyny napędzanej akumulatorowo poza zakresem temperatur określonym w instrukcji obsługi.** Nieprawidłowe ładowanie lub ładowanie poza dopuszczalnym zakresem temperatur może spowodować uszkodzenie akumulatora i ryzyko pożaru.

3.1.6 Serwis

- **Naprawę maszyny powierzać wyłącznie wykwalifikowanemu personelowi fachowemu i tylko z użyciem oryginalnych części zamiennych.** Należy przy tym zagwarantować, że zostanie zachowane bezpieczeństwo maszyny.
- **Nie wolno konserwować uszkodzonego akumulatora.** Wszelka konserwacja akumulatora powinna być wykonywana przez pro-

ducenta lub upoważnione punkty obsługi klienta.

3.2 Zasady bezpieczeństwa dotyczące okrzesywarki

- Niedoświadczona osoba obsługująca musi zostać poinstruowana i przeszkolona w zakresie obsługi urządzenia.
- Krajowe i/lub regionalne przepisy mogą ograniczać użytkowanie urządzenia w określonych porach dnia.
- **Zawsze zwracać uwagę na to, aby części ciała nie znalazły się w obszarze łańcucha tnącego. Nie usuwać ściętego materiału ani nie przytrzymywać ciętego materiału, gdy łańcuch tnący jest w ruchu. Zablokowany materiał usuwać tylko przy wyłączonym urządzeniu.** Chwila nieuwagi podczas obchodzenia się z okrzesywarką może spowodować ciężkie obrażenia.
- **Podczas oczyszczania okrzesywarki z nagromadzonego materiału, przechowywania i konserwacji należy przestrzegać wszystkich instrukcji. Upewnić się, że wyłącznik jest wyłączony, a akumulator wyjęty.** Nieoczekiwane uruchomienie okrzesywarki podczas usuwania nagromadzonego materiału lub podczas czynności konserwacyjnych może spowodować poważne obrażenia ciała.
- **Zmniejszyć ryzyko śmiertelnego porażenia prądem, nie używając okrzesywarki w pobliżu przewodów elektrycznych.** Kontakt z przewodami elektrycznymi lub użycie urządzenia w ich pobliżu może prowadzić do urazów lub śmiertelnego porażenia prądem.
- **Okrzesywarkę należy trzymać za izolowane powierzchnie rękojeści, ponieważ pracujący łańcuch tnący może wejść w kontakt z ukrytymi kablami sieciowymi.** Zetknięcie łańcucha tnącego z przewodem znajdującym się pod napięciem może spowodować, że metalowe części urządzenia również znajdą się pod napięciem, co może doprowadzić do porażenia prądem elektrycznym.
- **Zawsze obsługiwać okrzesywarkę obiema rękami.** Trzymać okrzesywarkę obiema rękami, aby uniknąć utraty kontroli.
- **Stosować ochronę oczu. Zaleca się stosowanie dodatkowych środków ochrony indywidualnej słuchu, głowy, dłoni, nóg i stóp.** Dopasowana odzież ochronna zmniejsza ryzyko obrażeń wskutek wyrzucanego materiału lub przypadkowego dotknięcia łańcucha tnącego.
- **Podczas wykonywania prac okrzesywarką powyżej wysokości głowy stosować ochronę głowy.** Spadające odłamki mogą doprowadzić do poważnych obrażeń ciała.
- **Nie należy używać okrzesywarki na drzewie, drabinie, dachu lub niestabilnym podłożu.** Podczas wykonywania pracy w taki sposób istnieje ryzyko poważnych obrażeń.
- **Zwracać uwagę na pewną pozycję stojącą i używać okrzesywarki wyłącznie na stałym, pewnym i równym podłożu.** Śliskie podłoże lub niestabilne powierzchnie mogą doprowadzić do utraty równowagi lub kontroli nad okrzesywarką.
- **Podczas piłowania naprężonych gałęzi należy liczyć się z tym, że mogą one sprężyć.** Gdy naprężenie we włóknach drewna zostanie uwolnione, napięta gałąź może trafić w użytkownika i/lub spowodować utratę kontroli nad okrzesywarką.
- **Należy być szczególnie ostrożnym podczas cięcia podszytu i młodych drzewek.** Cienki materiał może zaplątać się w łańcuchu tnącym i uderzyć w użytkownika lub wytrącić go z równowagi.
- **Okrzesywarkę przenosić zawsze, trzymając za rękojeść i tylko wtedy, gdy łańcuch tnący się nie rusza.** Podczas transportu lub przechowywania okrzesywarki osłona zabezpieczająca musi być założona na prowadnicy. Prawidłowe obchodzenie się z okrzesywarką zmniejsza ryzyko zranienia przez łańcuch tnący.
- **Należy stosować się do wskazówek w zakresie smarowania, naprężania łańcucha oraz wymiany prowadnicy i łańcucha.** Łańcuch nieprawidłowo naprężony lub nasmarowany może się zerwać zwiększyć ryzyko odzutu.
- **Piłować wyłącznie drewno. Nie używać okrzesywarki do prac, do których nie jest przeznaczona. Przykład: Nie używać użytkownika okrzesywarki do piłowania metalu, plastiku, murów lub niedrewnianych materiałów budowlanych.** Użycie okrzesywarki do prac niezgodnych z przeznaczeniem może prowadzić do niebezpiecznych sytuacji.
- **Okrzesywarka nie jest przeznaczona do ścinania drzew.** Zastosowanie okrzesywarki do prac niezgodnych z jej przeznaczeniem może doprowadzić do poważnego zranienia użytkownika lub innych osób.

3.3 Obciążenie drganiami

■ Niebezpieczeństwo stwarzane przez drgania

Rzeczywiste wartości emisji drgań podczas używania urządzenia mogą odbiegać od wartości podanych przez producenta. Przed i w trakcie używania należy uwzględnić następujące czynniki:

- Czy urządzenie jest użytkowane zgodnie z przeznaczeniem?
- Czy materiał jest cięty lub obrabiany w odpowiedni sposób?
- Czy urządzenie znajduje się w prawidłowym stanie użytkowym?
- Czy narzędzie tnące jest prawidłowo naostrzone lub czy jest zamontowane odpowiednio narzędzie tnące?
- Czy są zamontowane uchwyty i, w razie potrzeby, uchwyty wibracyjne oraz czy są one trwale połączone z urządzeniem?
- Użytkować urządzenie jedynie z prędkością obrotową wymaganą dla danej pracy. Unikać maksymalnej prędkości obrotowej, aby zmniejszyć poziom hałasu i wibracji.
- Wskutek niewłaściwego użytkowania i konserwacji może dojść do zwiększenia poziomu hałasu i drgań urządzenia. Prowadzi to do niekorzystnych skutków zdrowotnych. W tym przypadku należy niezwłocznie wyłączyć urządzenie i zlecić naprawę jednemu z autoryzowanych warsztatów serwisowych.
- Stopień obciążenia przez drgania zależy od rodzaju wykonywanej pracy i sposobu wykorzystania urządzenia. Należy oceniać te czynniki i stosować odpowiednie przerwy w pracy. Spowoduje to znaczne zmniejszenie obciążenia przez drgania w trakcie całej pracy.
- Dłuższe używanie urządzenia wystawia operatora na działanie wibracji i może powodować problemy z krążeniem krwi („biały palec”). Aby zmniejszyć to ryzyko, należy nosić rękawice i rozgrzewać dłonie. W przypadku stwierdzenia objawu „białego palca” należy niezwłocznie udać się do lekarza. Do tych objawów należą: brak czucia, utrata wrażliwości, cierpnięcie, swędzenie, ból, utrata siły, zmiana koloru lub stanu skóry. Z reguły te objawy dotyczą palców, dłoni lub pulsusa. Przy niskich temperaturach to ryzyko się zwiększa.

- W ciągu dnia pracy należy wykonywać dłuższe przerwy, aby odpocząć od hałasu i wibracji. Zaplanować pracę tak, aby stosowanie urządzeń, które wytwarzają silne wibracje, rozłożyć na kilka dni.
- W przypadku stwierdzenia nieprzyjemnego uczucia lub przebarwienia skóry na dłoniach podczas użytkowania urządzenia, należy niezwłocznie przerwać pracę. Uwzględnić wystarczająco długie przerwy w pracy. Zaniechanie przerw w pracy może doprowadzić do wystąpienia zespołu wibracyjnego dłoni i ramienia.
- Należy zminimalizować ryzyko narażenia na drgania. Utrzymywać urządzenie zgodnie ze wskazówkami zawartymi w instrukcji obsługi.
- Jeśli urządzenie jest często używane, należy zakupić akcesoria zabezpieczające przed drganiami (np. uchwyty) u specjalistycznego sprzedawcy.
- Nie używać urządzenia przy temperaturach niższych niż 10 °C. Ustalić plan pracy, umożliwiając ograniczenie obciążenia drganiami.

3.4 Obciążenie hałasem

Określony poziom obciążenia hałasem generowanym przez opisywane urządzenie jest nieunikniony. Głośne prace zaplanować w dopuszczonym i wyznaczonym do tego czasie. W razie potrzeby uwzględnić czasy odpoczynku i ograniczyć czas pracy do najbardziej wymaganych czynności. Dla ochrony własnej i ochrony osób przebywających w pobliżu zaleca się stosowanie odpowiedniej ochrony słuchu.

3.5 Zasady bezpieczeństwa dotyczące akumulatora i ładowarki

- Przed naładowaniem wyciągnąć akumulator z urządzenia.
- Nie wkładać do urządzenia akumulatorów różnych typów lub razem nowych i używanych.
- Wkładać akumulatory do urządzenia z zachowaniem prawidłowej biegunowości.
- Przed odłożeniem urządzenia do przechowywania przez dłuższy czas wyciągnąć z niego akumulatory.
- Nie zwierać zacisków przyłączeniowych urządzenia lub akumulatora.

Instrukcje obsługi

Przestrzegać zasad bezpieczeństwa dotyczących akumulatora i ładowarki, zawartych w osobnych instrukcjach obsługi.

Patrz:

- Instrukcja obsługi 443130: Akumulatory
- Instrukcja obsługi 443131: Ładowarki

3.6 Wskazówki dotyczące bezpieczeństwa obsługi

- Podczas usuwania gałęzi podnosić okrzesywarkę maksymalnie pod kątem 60°. W przypadku ostrzejszego kąta konieczne jest wejście w obszar, w którym mogą opadać obcięte gałęzie. Należy zawsze stać poza tym obszarem.
- Zaplanować wcześniej drogę ucieczki, aby uniknąć opadających gałęzi. Ta droga musi być wolna od przeszkód, jak odcięte gałęzie lub śliskie powierzchnie, które mogą utrudniać ucieczkę.
- Zachować bezpieczny odstęp od stojących dookoła osób, zwierząt, przedmiotów lub budynków, wynoszący ok. 2,5-krotności długości odcinanej gałęzi. Jeśli jest to niemożliwe, odcinać gałąź fragmentami.
- Nie próbować ciąć gałęzi o średnicy większej niż długość prowadnicy.
- Unikać chwytania ruchomych gałęzi lub przedmiotów przez łańcuch tnący. W takiej sytuacji natychmiast wyłączyć okrzesywarkę.
- Wymontować akumulator z urządzenia podstawowego i wsunąć osłonę zabezpieczającą na łańcuch tnący w przypadku:
 - prac kontrolnych, nastawczych i pielęgnacyjnych;
 - prac przy prowadnicy i łańcuchu tnącym;
 - pozostawienia urządzenia;
 - transportu;
 - przechowywania;
 - prac konserwacyjnych i naprawczych;
 - niebezpieczeństwo.
- Zachować minimalną odległość 10 m od naziemnych przewodów elektrycznych.

4 MONTAŻ

⚠ OSTRZEŻENIE! Zagrożenia wynikające z niekompletnego montażu! Eksploatacja niekompletnie zmontowanego urządzenia może prowadzić do poważnych obrażeń ciała.

- Urządzenie eksploatować tylko wówczas, gdy zostało całkowicie zmontowane.
- Akumulator włożyć do urządzenia dopiero po zakończeniu całkowitego montażu.

⚠ OSTROŻNIE! Niebezpieczeństwo odniesienia ran ciętych. Ostre krawędzie łańcucha tnącego mogą podczas montażu spowodować rany cięte.

- Przed montażem wyciągnąć akumulator.
- Podczas montażu łańcucha tnącego i prowadnicy szynowej nosić rękawice ochronne.

4.1 Zakładanie/zdejmowanie głowicy tnącej (02)

Zakładanie głowicy tnącej

1. Wyrównać złącze wtykowe (02/1) głowicy tnącej i trzonek teleskopowy (02/2) tak, aby wyłoczone strzałki znajdowały się naprzeciwko siebie.
2. Wsunąć złącze wtykowe i trzonek teleskopowy do oporu (02/a).
3. Wsunąć tuleję regulującą (02/3) na złącze wtykowe (02/b).
4. Obrócić tuleję regulującą w kierunku zamkniętej kłódki (02/c).

Zdejmowanie głowicy tnącej

1. Obrócić tuleję regulującą w kierunku otwartej kłódki.
2. Ściągnąć głowicę tnącą.

5 URUCHOMIENIE

⚠ NIEBEZPIECZEŃSTWO! Śmiertelne niebezpieczeństwo i niebezpieczeństwo najcięższych obrażeń. Nieznajomość zasad bezpieczeństwa i instrukcji obsługi może prowadzić do najcięższych obrażeń, a nawet śmierci.

- Przed użyciem okrzesywarki należy zapoznać się ze wszystkimi zasadami bezpieczeństwa i wskazówkami zawartymi w niniejszej instrukcji obsługi oraz w instrukcjach, do których odniesienia się w niej znajdują!

⚠ OSTRZEŻENIE! Ryzyko odniesienia obrażeń z powodu uszkodzonych części. Uszkodzone części okrzesywarki mogą spowodować odniesienie ciężkich obrażeń.

- Przed każdym użyciem sprawdzić, czy okrzesywarka jest kompletna, nieuszkodzona i nie zawiera zużytych elementów. Urządzenia ochronne i zabezpieczające muszą być sprawne i nienaruszone.
- Urządzenie należy sprawdzić w szczególności po upadku lub silnych uderzeniach.

5.1 Uzupelnianie oleju do smarowania łańcucha tnącego (03)

Po dostarczeniu w urządzeniu nie znajduje się olej do smarowania łańcucha!

UWAGA! Niebezpieczeństwo uszkodzenia urządzenia. Użytkowanie urządzenia bez oleju do smarowania łańcucha tnącego prowadzi do uszkodzeń łańcucha i prowadnicy.

- Nigdy nie użytkować urządzenia bez oleju do smarowania łańcucha.
- Przed rozpoczęciem pracy wlać olej do smarowania łańcucha do zbiornika oleju i kontrolować poziom oleju podczas pracy.
- Co najmniej przed każdym rozpoczęciem pracy sprawdzać, czy smarowanie łańcucha działa prawidłowo.

Trwałość i wydajność łańcucha tnącego zależą od optymalnego smarowania. Podczas pracy łańcuch tnący jest automatycznie smarowany olejem.

UWAGA! Niebezpieczeństwo uszkodzenia urządzenia. Stosowanie zużytego oleju do smarowania łańcucha prowadzi do przedwczesnego zużycia szyny prowadzącej i łańcucha piły ze względu na zawarty w nim ścier metalowy. Powoduje także unieważnienie gwarancji producenta.

- Nie należy nigdy używać zużytego oleju, lecz jedynie oleju do pił łańcuchowych ulegającego biodegradacji.

UWAGA! Niebezpieczeństwo zanieczyszczenia środowiska naturalnego. Stosowanie oleju mineralnego do smarowania łańcucha prowadzi do znacznego zanieczyszczenia środowiska naturalnego.

- Nie należy nigdy używać oleju mineralnego, lecz jedynie oleju do pił łańcuchowych ulegającego biodegradacji.

Zawsze przed rozpoczęciem pracy i przy każdej wymianie akumulator należy sprawdzić poziom oleju i w razie potrzeby wlać olej do smarowania łańcucha:

1. Skontrolować poziom oleju we wzierniku (03/1) zbiornika oleju. Olej musi być zawsze widoczny. Nie należy przekraczać minimalnego i maksymalnego poziomu oleju.
2. Ustawić okrzesywarkę poziomo na stałym podłożu i przytrzymać.
3. Oczyszczyć urządzenie wokół korka zbiornika oleju (03/2).
4. Odkręcić korek zbiornika oleju.

i WSKAZÓWKA

- Aby ułatwić napełnianie, użyć lejka.
 - Do zbiornika oleju nie mogą przedostać się zanieczyszczenia.
5. Napełnić zbiornik olejem do smarowania łańcucha ulegającym biodegradacji. Skontrolować przy tym poziom oleju we wzierniku zbiornika oleju. Nie przepelnić!
 6. Zakręcić korek zbiornika oleju.

5.2 Ładowanie akumulatorów

Przestrzegać zakresu temperatur procesu ładowania, który jest podany w danych technicznych.

i WSKAZÓWKA Szczegółowe informacje można znaleźć w osobnych instrukcjach obsługi akumulatora i ładowarki:

- Instrukcja obsługi 443130: Akumulatory
- Instrukcja obsługi 443131: Ładowarki

5.3 Wkładanie i wyciąganie akumulatora (04, 05)

UWAGA! Niebezpieczeństwo uszkodzenia akumulatora. Pozostawienie akumulatora w urządzeniu po zakończeniu użytkowania może doprowadzić do uszkodzenia akumulatora.

- Bezpośrednio po zakończeniu użytkowania należy wyjąć akumulator z urządzenia i złożyć na przechowanie w miejscu zabezpieczonym przed zamarzaniem.
- Akumulator włożyć do urządzenia dopiero bezpośrednio przed rozpoczęciem pracy.

Wkładanie akumulatora (04)

1. Wsunąć akumulator (04/1) do uchwytu akumulatora (04/2) w urządzeniu podstawowym, aż ulegnie zablokowaniu (04/a).

Wyciąganie akumulatora (05)

1. Nacisnąć przycisk zwalniający (05/1) na akumulatorze (05/2) i go przytrzymać.
2. Wyciągnąć akumulator (05/a).

6 OBSŁUGA

6.1 Kontrolowanie stanu naładowania akumulatora

Wskaźnik stanu naładowania (01/6) znajduje się w górnej części urządzenia podstawowego.

Jest on złożony z trzech segmentów. Segmenty świecą lub migają zależnie od stanu naładowania.

Segment	Stan naładowania
Świecą się 3 segmenty:	akumulator całkowicie naładowany.
Świecą się 2 segmenty:	akumulator naładowany w 2/3 stanu.
Świeci się 1 segment:	akumulator naładowany w 1/3 stanu.
Miga 1 segment:	Akumulator prawie rozładowany. Urządzenie wkrótce wyłączy się.

6.2 Kontrola oleju do łańcucha

- Sprawdzić, czy w zbiorniku znajduje się wystarczająca ilość oleju do smarowania łańcucha:
 - zawsze przed rozpoczęciem pracy
 - w trakcie pracy
 - później, po każdorazowej wymianie akumulatora
- W przypadku niskiego poziomu oleju uzupełnić olej do smarowania łańcucha.

Sposób postępowania patrz *Rozdział 5.1 "Uzupełnianie oleju do smarowania łańcucha tnącego (03)", strona 162.*

6.3 Wydłużenie/skracanie trzonka teleskopowego (06)

Trzonek teleskopowy (06/2) można ustawiać stopniowo. Dzięki temu można optymalnie dopasować ją do wykonywanej pracy.

1. Nakręcać tuleję regulującą (06/1) w kierunku otwartej kłódki (06/a) aż do zwolnienia zaciśku.
2. Przesuwać trzonek teleskopowy aż do ustawienia żądanej długości (06/b)
3. Dokręcić tuleję regulującą.

6.4 Obracanie głowicy tnącej (07)

Obracana głowica tnąca zapewnia wygodną i bezpieczną pozycję roboczą podczas piłowania.

1. Nacisnąć przycisk (07/1) po obu stronach głowicy tnącej.
2. Ustawić głowicę tnącą w żądanej pozycji (07/a).
3. Zwolnić przycisk. Głowica tnąca zostanie zatrzaśnięta w wybranej pozycji.

6.5 Włączanie i wyłączanie urządzenia (08)

Włączanie urządzenia

1. Ustawić urządzenie w pozycji roboczej.
2. Nacisnąć przycisk zwalniający (08/1) na urządzeniu podstawowym i go przytrzymać.
3. Nacisnąć i przytrzymać włącznik/wyłącznik (08/2).
4. Zwolnić przycisk zwalniający. Po uruchomieniu urządzenia nie trzeba przytrzymywać wciśniętego przycisku zwalniającego. Przycisk zwalniający zapobiega przypadkowemu uruchomieniu urządzenia.

Wyłączanie urządzenia

1. Zwolnić włącznik/wyłącznik.
2. Ewentualnie wyciągnąć akumulator, aby zapobiec niezamierzonemu ponownemu włączeniu: patrz *Rozdział 5.3 "Wkładanie i wyciąganie akumulatora (04, 05)", strona 162.*

7 NAWYKI I TECHNIKA PRACY (09 – 14)

⚠️ OSTRZEŻENIE! Zwiększone ryzyko upadku. Podczas wykonywania pracy na podwyższonej pozycji (np. na drabinie) występuje podwyższone ryzyko upadku.

- Używać urządzenia zawsze z poziomu podłoża i zwracać przy tym uwagę na stabilną pozycję.
 - Przestrzegać zasad bezpieczeństwa.
-
- Podczas usuwania gałęzi podnosić okrzesywarkę (09/1) maksymalnie pod kątem 60° (09/2).
 - Stać tak, aby było możliwe wykonanie cięcia pod kątem 90° względem gałęzi (10/a).
 - Grube gałęzie ciąć fragmentami (11/1), aby mieć lepszą kontrolę nad miejscem opadania.
 - Nigdy nie ciąć zgrubienia przy podstawie gałęzi, aby usprawnić gojenie się cięcia i zapobiec gniciu (12).
 - Docisnąć okrzesywarkę zębem oporowym (13/1) do gałęzi (13/2) podczas cięcia (13/a), aby ustabilizować ją na gałęzi.
 - Wykonać cięcie odciążające (14/a) po spodniej stronie gałęzi przed odcięciem gałęzi (14/b). Pozwala to uniknąć oderwania kory oraz ciężko gojących się uszkodzeń drzewa. Cięcie odciążające nie powinno być głębsze niż 1/3 grubości gałęzi, aby uniknąć zakleszczenia okrzesywarki.

- Okrzesywarkę należy zawsze wyciągać z gałęzi z obracającym się łańcuchem, by nie uległa zakleszczeniu.

8 KONSERWACJA I PIELĘGNACJA

⚠ OSTRZEŻENIE! Niebezpieczeństwo odniesienia ran ciętych. Niebezpieczeństwo odniesienia ran ciętych w przypadku kontaktu z ruchomymi częściami o ostrych krawędziach i narzędziami tnącymi.

- Przed przystąpieniem do prac związanych z konserwacją, pielęgnacją i czyszczeniem należy zawsze wyłączyć urządzenie. Wymontować akumulator.
- Podczas wykonywania prac związanych z konserwacją, pielęgnacją i czyszczeniem należy zawsze nosić rękawice ochronne.

Naprawy mogą być wykonywane wyłącznie przez wykwalifikowanych specjalistów z wykorzystaniem wyłącznie oryginalnych części zamiennych.

- Po każdym użyciu urządzenie należy sprawdzić pod kątem uszkodzeń i w razie potrzeby wymienić uszkodzone części.
- Nie narażać urządzenia na działanie wilgoci lub wpływu wilgoci z otoczenia. Części z tworzywa sztucznego czyścić ściereczką, nie używając przy tym środków do czyszczenia ani rozpuszczalników.
- Wyczyścić szczelinę powietrza chłodzącego, jeśli jest zatkana.
- Nie spryskiwać urządzenia wodą i nie używać myjki wysokociśnieniowej.

8.1 Sprawdzenie smarowania łańcucha tnącego

UWAGA! Niebezpieczeństwo uszkodzenia urządzenia. Kontakt z podłożem powoduje nieuniknione stępienie łańcucha tnącego.

- Nie dotykać podłoża łańcuchem tnącym i zachować bezpieczny odstęp 20 cm!

1. Włączyć urządzenie.
2. Przytrzymać końcówkę prowadnicy w kierunku kartonu lub papieru na podłożu.
 - Jeżeli widoczna jest coraz większa plama oleju, smarowanie łańcucha działa poprawnie.
 - Jeżeli mimo pełnego zbiornika plama oleju nie jest widoczna: Oczyszczyć otwór wlotowy oleju w urządzeniu i rowek prowadnicy.

Jeśli nie zapewni to rozwiązania, skontaktować się z naszym punktem serwisowym.

8.2 Kontrolowanie naprężenia łańcucha tnącego

⚠ OSTROŻNIE! Niebezpieczeństwo zranienia przez łańcuch tnący. Krawędzie tnące łańcucha tnącego są bardzo ostre, dlatego podczas manipulowania przy łańcuchu może dojść do ran ciętych. Przed przystąpieniem do wszelkich prac przy łańcuchu tnącym należy:

- Wyłączyć urządzenie i wyciągnąć akumulator.
- Nosić rękawice ochronne.

Często kontrolować naprężenie łańcucha, ponieważ nowe łańcuchy tnące mają tendencję do wydłużania.

1. Przeciągnąć łańcuch tnący ręką i skontrolować przy tym:
 - W zimnym stanie: Łańcuch tnący jest właściwie naprężony, jeżeli pośrodku prowadnicy można unieść go na ok. 3–4 mm i lekko przeciągnąć ręką. Przy temperaturze roboczej łańcuch tnący wydłuża się i zwisa.
 - Elementy napędowe łańcucha tnącego nie mogą wyjść ze łożenia w dolnej części prowadnicy – łańcuch mógłby wtedy wyskoczyć.
2. W razie potrzeby naprężyć łańcuch tnący (patrz *Rozdział 8.3 "Naprężanie i luzowanie łańcucha tnącego (15)", strona 164*).

8.3 Naprężanie i luzowanie łańcucha tnącego (15)

1. Naprężyć łańcuch tnący, używając do tego wkrętaka na kluczu imbusowym:
 - Naprężanie łańcucha tnącego: Obracać śrubę naprężania łańcucha (15/1) w kierunku ruchu wskazówek zegara (15/a).
 - Luzowanie łańcucha tnącego: Obracać śrubę naprężania łańcucha w kierunku przeciwnym do ruchu wskazówek zegara (15/b).
2. Skontrolować naprężenie łańcucha (patrz *Rozdział 8.2 "Kontrolowanie naprężenia łańcucha tnącego", strona 164*). W razie potrzeby powtórzyć poprzedni krok.

8.4 Wymiana prowadnicy i łańcucha tnącego (16 – 20)

W przypadku pogorszenia wydajności cięcia konieczna jest wymiana łańcucha tnącego i ewentualnie

alnie prowadnicy. Prowadnicę należy wymienić, gdy pojawią się wyraźne oznaki zużycia rowka prowadzącego łańcucha tnącego.

Dozwolone jest używanie wyłącznie oryginalnych części zamiennych producenta (patrz dane techniczne).

⚠ OSTROŻNIE! Niebezpieczeństwo zranienia przez łańcuch tnący. Krawędzie tnące łańcucha tnącego są bardzo ostre, dlatego podczas manipulowania przy łańcuchu może dojść do ran ciętych. Przed przystąpieniem do wszelkich prac przy łańcuchu tnącym należy:

- Wyłączyć urządzenie i wyciągnąć akumulator.
- Nosić rękawice ochronne.

Zdejmowanie łańcucha tnącego i prowadnicy

1. Wykręcić śruby z gniazdem sześciokątnym (16/1), używając sześciokąta klucza imbusowego.
2. Zdjąć część środkową (16/2) i osłonę koła łańcuchowego (16/3).
3. Zdjąć łańcuch tnący (16/4) i prowadnicę (16/5).
4. Oddzielić łańcuch tnący od prowadnicy.

Czyszczenie

1. Wszystkie zdemontowane części oczyścić z wiórów i osadów oleju.
2. Wyczyścić wszystkie odkryte części głowicy tnącej, w szczególności koło łańcuchowe i otwór wlotowy oleju.

Montaż łańcucha tnącego i prowadnicy

1. Obracać śrubę naprężania łańcucha (17/1) wkrętakiem klucza imbusowego, aż czop mechanizmu naprężającego (17/2) znajdzie się przy tylnym końcu gwintu (17/a), patrz *Rozdział 8.3 "Naprężanie i luzowanie łańcucha tnącego (15)", strona 164*.
2. Nałożyć łańcuch tnący na prowadnicę:
 - Zęby tnące (18/1) łańcucha tnącego (18/2), które powinny znajdować się u góry na prowadnicy, wyrównać wzglę-

dem jej końcówki (18/3) (18/a).

Wskazówka: Zwrócić uwagę na prawidłowe zamontowanie łańcucha!

- Włożyć łańcuch tnący w rowek (18/4) prowadnicy i całkowicie poprowadzić go wokół prowadnicy.
3. Włożyć prowadnicę razem z założonym łańcuchem tnącym do otwartej obudowy:
 - Założyć łańcuch tnący (19/1) wokół koła łańcuchowego (19/2).
 - Wyrównać prowadnicę (19/3) tak, aby czop prowadzący (19/4) znalazł się w otworze podłużnym prowadnicy.
 - Wyrównać prowadnicę tak, aby czopy naprężania łańcucha (19/5) znalazły się w otworze naprężania łańcucha.
 - Wyrównać łańcuch tnący tak, aby znajdował się w rowku prowadnicy i przylegał do napędowego koła łańcuchowego.
 4. Zamknąć obudowę:
 - Założyć osłonę koła łańcuchowego (20/1) i część środkową (20/2).
 - Włożyć śruby z gniazdem sześciokątnym (20/3) i je dokręcić.
 5. Naprężanie łańcucha tnącego (patrz *Rozdział 8.3 "Naprężanie i luzowanie łańcucha tnącego (15)", strona 164*).

9 POMOC W PRZYPADKU USTEREK

⚠ OSTROŻNIE! Niebezpieczeństwo skaleczenia. Poruszające się części urządzenia o ostrych krawędziach mogą spowodować obrażenia.

- Podczas wykonywania prac związanych z konserwacją, pielęgnacją i czyszczeniem należy zawsze nosić rękawice ochronne!

ℹ WSKAZÓWKA W przypadku zakłóceń, które nie zostały wymienione w tej tabeli, lub takich, których nie można usunąć we własnym zakresie, należy skontaktować się z naszym działem obsługi klienta.

Usterka	Przyczyna	Usuwanie
Silnik nie działa.	Akumulator jest rozładowany.	Naładować akumulator.
	Brak akumulatora lub akumulator osadzony nieprawidłowo.	Włożyć akumulator prawidłowo.

Usterka	Przyczyna	Usuwanie
	Przerwane zasilanie.	1. Usunąć akumulator. 2. Oczyszczyć styki. 3. Włożyć akumulator ponownie.
Silnik pracuje w sposób przerywany.	Włącznik/wyłącznik jest uszkodzony.	Udać się do punktu serwisowego producenta.
Prowadnica i łańcuch tnący mocno się nagrzewają. Dymienie.	Łańcuch tnący jest zbyt mocno naprężony.	Skontrolować naprężenie łańcucha. Naprężyć łańcuch tnący.
	Zbiornik oleju jest pusty.	Uzupełnić olej do smarowania łańcucha.
	Otwór wlewu oleju i/lub rowek prowadnicy są zabrudzone.	Wyczyścić otwór wlewu oleju i/lub rowek prowadnicy.
Silnik pracuje, ale łańcuch tnący się nie porusza.	Łańcuch tnący jest zbyt mocno naprężony.	Skontrolować naprężenie łańcucha. Naprężyć łańcuch tnący.
	Błąd urządzenia	Udać się do punktu serwisowego producenta.
Zamiast wiórów wyrzucany jest tylko drewniany pył. Okrzesywarkę trzeba przeciskać przez drewno.	Łańcuch tnący jest tępy.	Udać się do punktu serwisowego producenta.
Urządzenie wibruje w nietypowy sposób.	Błąd urządzenia	Udać się do punktu serwisowego producenta.
Wyraźny spadek czasu pracy akumulatora.	Upłynął czas eksploatacji akumulatora.	Wymień akumulator. Używać tylko oryginalnych akcesoriów producenta urządzenia.
Nie można naładować akumulatora.	Styki akumulatora są zabrudzone.	Udać się do punktu serwisowego producenta.
	Uszkodzenie akumulatora lub ładowarki.	Wymienić akumulator lub ładowarkę. Używać tylko oryginalnych akcesoriów producenta urządzenia.
	Akumulator jest zbyt gorący.	Zaczekać, aż akumulator ostygnie.

10 TRANSPORT

Przed transportem wykonać następujące czynności:

1. Wyłączyć urządzenie i wyjąć akumulator.
2. Założyć osłonę łańcucha.
3. Oddzielić głowicę tnącą od urządzenia podstawowego.

4. W pojazdach: Zabezpieczyć głowicę tnącą przed przewróceniem, uszkodzeniem i wyciekem oleju do łańcucha.

Akumulator „B125 Li” (nr art. 113896)

WSKAZÓWKA Energia znamionowa akumulatora wynosi ponad 100 Wh! Z tego względu należy stosować się do poniższych wskazówek dotyczących transportu.

Akumulator litowo-jonowy zawarty w komplecie podlega przepisom prawa o substancjach niebezpiecznych, jednak może być transportowany w uproszczonych warunkach:

- Użytkownicy prywatni mogą transportować akumulator po drogach bez dalszych nakładów, o ile jest on zamontowany w sposób przeznaczony do handlu detalicznego, a transport służy wyłącznie do celów prywatnych.
- Użytkownicy komercyjni, którzy realizują transport w związku ze swoją główną działalnością (np. dostawy z i do miejsc budów lub pokazów) uproszczenia te mogą również obowiązywać.

W obu powyższych przypadkach należy koniecznie podjąć działania, zapobiegające uwolnieniu zawartości. W innych przypadkach należy bezwzględnie przestrzegać przepisów dotyczących substancji niebezpiecznych! W przypadku nieprzestrzegania nadawcy i ewentualnie przewoźnikowi grożą surowe kary.

Pozostałe wskazówki dotyczące transportu i wysyłki

- Akumulatory litowo-jonowe transportować bądź wysyłać wyłącznie w nieuszkodzonym stanie.
- Do transportu akumulatora używać wyłącznie oryginalnego kartonu lub odpowiedniego kartonu dla towarów niebezpiecznych (nie jest to wymagane w przypadku akumulatorów o energii znamionowej poniżej 100 Wh).
- Zakleić odkryte styki akumulatora, aby zapobiec zwarciu.
- Akumulator zabezpieczyć przed przesunięciem wewnątrz opakowania, aby zapobiec uszkodzeniom akumulatora.
- Zapewnić prawidłowe oznakowanie i dokumentację przesyłki podczas transportu bądź wysyłki (np. za pośrednictwem firmy kurierskiej lub spedycji).
- Uzyskać wcześniej informację, czy transport z wykorzystaniem wybranego usługodawcy jest możliwy i zgłosić przesyłkę.

Zalecamy skorzystanie przy przygotowaniu wysyłki z pomocy fachowca z zakresu towarów niebezpiecznych. Przestrzegać również ewentualnych dodatkowych przepisów krajowych.

11 PRZECHOWYWANIE

11.1 Przechowywanie urządzenia

- Po każdym wyciągnięciu akumulator z urządzenia.
- Dokładnie wyczyścić urządzenie i, jeśli są dostępne, założyć pokrywę ochronną.
- Urządzenie przechowywać w suchym, zamkniętym pomieszczeniu niedostępnym dla dzieci.

W przypadku przerw w eksploatacji trwających dłużej niż 30 dni wykonać następujące czynności:

- Opróżnić zbiornik oleju do smarowania łańcucha.
- Zdjąć łańcuch tnący i prowadnicę, oczyścić i spryskać olejem antykorozyjnym.

UWAGA! Niebezpieczeństwo uszkodzenia urządzenia

Zaschnięty/przyklejony olej do smarowania łańcucha może przy dłuższym przechowywaniu doprowadzić do uszkodzenia części, przez które olej przepływa, lub pompy olejowej.

- Usunąć olej do smarowania łańcucha przed wyłączeniem urządzenia z użytku na dłuższy czas.

11.2 Składowanie akumulatora i ładowarki

WSKAZÓWKA Szczegółowe informacje można znaleźć w osobnych instrukcjach obsługi akumulatora i ładowarki.

12 UTYLIZACJA

Wskazówki dotyczące ustawy o zużytych sprzęcie elektrycznym i elektronicznym (ElektroG)



- Zużyte urządzenia elektryczne i elektroniczne nie mogą być utylizowane z odpadami z gospodarstwa domowego, lecz należy przekazać je do osobnej zbiórki lub utylizacji.
- Zużyte baterie lub akumulatory, które nie są na stałe wbudowane w zużytych urządzeniach, należy wyciągnąć przed oddaniem urządzenia! Ich utylizacja jest regulowana przez ustawę o zużytych bateriach.
- Właściciele lub użytkownicy urządzeń elektrycznych i elektronicznych są prawnie zobowiązani do ich oddania po zużyciu.
- Użytkownik końcowy odpowiada za usunięcie danych osobowych z utylizowanego urządzenia!

Symbol przekreślonego pojemnika na odpady oznacza, że zużyte urządzenia elektryczne i elektroniczne nie mogą być utylizowane razem z odpadami z gospodarstwa domowego.

Zużyte urządzenia elektryczne i elektroniczne można nieodpłatnie oddać w następujących punktach zbiórki:

- publiczne punkty utylizacji lub zbiórki odpadów (np. komunalne punkty składowania odpadów);
- punkty sprzedaży urządzeń elektrycznych (stacjonarne i online), o ile sprzedawcy są zobowiązani do odbioru lub oferują tę usługę dobrowolnie.

Wszystkie powyższe zasady obowiązują wyłącznie w odniesieniu do urządzeń sprzedawanych i instalowanych na terenie Unii Europejskiej i objętych dyrektywą 2012/19/UE. W krajach nienależących do Unii Europejskiej obowiązywać mogą inne przepisy dotyczące utylizacji urządzeń elektrycznych i elektronicznych.

Wskazówki dotyczące ustawy o zużytych bateriach (BattG)



- Zużyte baterie i akumulatory nie mogą być utylizowane z odpadami z gospodarstwa domowego, lecz należy przekazać je do osobnej zbiórki lub utylizacji.
- Informacje na temat bezpiecznego wyciągania baterii lub akumulatorów z urządzenia elektrycznego oraz informacje na temat ich typu lub systemu chemicznego są zawarte w odpowiedniej instrukcji obsługi lub montażu.
- Właściciele lub użytkownicy baterii i akumulatorów są prawnie zobowiązani do ich oddania po zużyciu. Zwrot ogranicza się do przekazania standardowych ilości występujących w gospodarstwach domowych.

Zużyte baterie mogą zawierać szkodliwe substancje lub metale ciężkie, które mogą powodować poważne szkody dla środowiska naturalnego i zdrowia. Recykling zużytych baterii i wykorzystanie zawartych w nich zasobów przyczynia się do ochrony tych obu ważnych dóbr.

Symbol przekreślonego pojemnika na odpady oznacza, że zużyte baterie i akumulatory nie mogą być utylizowane razem z odpadami z gospodarstwa domowego.

Jeżeli pod symbolem pojemnika na odpady znajdują się dodatkowo oznaczenia Hg, Cd lub Pb, oznacza to:

- Hg: Bateria zawiera więcej niż 0,0005% rtęci
- Cd: Bateria zawiera więcej niż 0,002% kadmu
- Pb: Bateria zawiera więcej niż 0,004% ołowiu

Zużyte akumulatory i baterie można nieodpłatnie oddać w następujących punktach zbiórki:

- publiczne punkty utylizacji lub zbiórki odpadów (np. komunalne punkty składowania odpadów);
- punkty sprzedaży baterii i akumulatorów;
- punkty odbioru zużytych akumulatorów i baterii;
- punkt odbioru producenta (jeżeli nie należy on do systemu odbioru zużytych akumulatorów i baterii).

Wszystkie powyższe zasady obowiązują wyłącznie w odniesieniu do akumulatorów i baterii sprzedawanych na terenie Unii Europejskiej i objętych dyrektywą 2006/66/WE. W krajach nienależących do Unii Europejskiej obowiązywać mogą inne przepisy dotyczące utylizacji akumulatorów i baterii.

13 DANE TECHNICZNE

Dane techniczne: patrz tabela danych technicznych na początku niniejszej instrukcji obsługi.

* *Uwagi dotyczące wartości emisji drgań i hałasu:*

- *Podane wartości emisji drgań i hałasu zostały zmierzone zgodnie ze znormalizowaną metodą badań i mogą być wykorzystane do porównania jednego narzędzia elektrycznego z innym.*
- *Podane wartości emisji drgań i hałasu można również wykorzystać do wstępnej oceny poziomu narażenia (na wibracje).*
- *Podczas rzeczywistego użytkowania narzędzia elektrycznego wartości emisji drgań i hałasu mogą różnić się od podanych wartości, w zależności od sposobu stosowania narzędzia elektrycznego.*
- *Zachować środki bezpieczeństwa zgodnie z rozdziałem dotyczącym bezpieczeństwa. Starać się maksymalnie ograniczyć poziom narażenia na wibracje. Przykładowe działania ograniczające narażenie na wibracje obejmują używanie rękawic podczas stosowania narzędzia i ograniczanie czasu pracy. Należy przy tym uwzględnić wszystkie części cyklu*

pracy (np. czas, w którym urządzenie jest wyłączone, a także czas, w którym urządzenie jest wprawdzie włączone, ale działa bez obciążenia).

14 OBSŁUGA KLIENTA/SERWIS

Wszelkie pytania dotyczące gwarancji, naprawy lub części zamiennych należy kierować do najbliższego punktu serwisowego AL-KO. Można je znaleźć w następującej witrynie internetowej: www.al-ko.com/service-contacts

15 GWARANCJA

Ewentualne wady materiałowe lub produkcyjne w urządzeniu usuwamy przed upływem ustawowego okresu przedawnienia roszczeń z tytułu rękojmi za wady fizyczne, dokonując wedle naszego uznania naprawy lub wymiany produktu. Okres przedawnienia ustalany jest zgodnie z prawem obowiązującym w kraju, w którym produkt został zakupiony.

Gwarancja obowiązuje tylko w przypadku:

- zastosowania się do treści niniejszej instrukcji obsługi
- prawidłowego postępowania,
- stosowania oryginalnych części zamiennych.

Gwarancja wygasa w przypadku:

- samodzielnych prób naprawy,
- samodzielnych zmian technicznych,
- zastosowania niezgodnie z przeznaczeniem.

Gwarancja nie obejmuje:

- uszkodzeń lakieru spowodowanych zwykłym zużyciem
- części zużywalnych, oznaczonych na wykazie części zamiennych ramką xxxxxx (x).

Okres gwarancji rozpoczyna się od momentu nabycia przez pierwszego użytkownika końcowego. Decydujące znaczenie ma tutaj data dokumentu zakupu. Należy zwrócić się do dystrybutora lub najbliższego autoryzowanego punktu serwisowego, przedkładając niniejszą deklarację gwarancyjną oraz dowód zakupu. Niniejsza deklaracja nie narusza ustawowych roszczeń nabywcy w stosunku do sprzedawcy z tytułu wad.



PŘEKLAD ORIGINÁLNÍHO NÁVODU K POUŽITÍ

Obsah

1	K tomuto návodu k použití	170	5.3	Vložení a vyjmutí akumulátoru (04, 05)	178
1.1	Symbole na titulní straně	171	6	Obsluha	178
1.2	Vysvětlení symbolů a signálních slov	171	6.1	Kontrola stavu nabití akumulátoru	178
2	Popis výrobku	171	6.2	Zkontrolujte stav oleje pilového řetězu	179
2.1	Použití v souladu s určeným účelem	171	6.3	Prodloužení/zkrácení teleskopické tyče (06)	179
2.2	Možné předvídatelné chybné použití	171	6.4	Naklonění řezné hlavy (07)	179
2.3	Zbytková nebezpečí	171	6.5	Zapnutí a vypnutí přístroje (08)	179
2.4	Bezpečnostní a ochranná zařízení	172	7	Chování při práci a pracovní technika (09 – 14)	179
2.4.1	Ochranný kryt vodící lišty	172	8	Údržba a péče	179
2.4.2	Odblokovací tlačítko	172	8.1	Kontrola mazání pilového řetězu	180
2.5	Symbole na stroji	172	8.2	Kontrola napnutí pilového řetězu	180
2.5.1	Bezpečnostní značky	172	8.3	Napnutí a uvolnění pilového řetězu (15)	180
2.5.2	Značky obsluhy	172	8.4	Výměna vodící lišty a pilového řetězu (16 – 20)	180
2.6	Přehled výrobku (01)	172	9	Pomoc při poruchách	181
2.7	Součásti dodávky	173	10	Přeprava	182
3	Bezpečnostní pokyny	173	11	Skladování	182
3.1	Obecné bezpečnostní pokyny pro elektrické stroje	173	11.1	Skladování přístroje	182
3.1.1	Bezpečnost na pracovišti	173	11.2	Skladování akumulátoru a nabíječky	183
3.1.2	Bezpečnost elektrických součástí	173	12	Likvidace	183
3.1.3	Bezpečnost osob	173	13	Technické údaje	184
3.1.4	Použití a zacházení s elektrickým strojem	174	14	Zákaznický servis/servis	184
3.1.5	Použití a zacházení s akumulátorem strojem	174	15	Záruka	184
3.1.6	Servis	175	1	K TOMUTO NÁVODU K POUŽITÍ	
3.2	Bezpečnostní pokyny pro prořezávač větví	175	■	U německé verze se jedná o originální návod k použití. Všechny ostatní jazykové verze jsou překlady originálního návodu k použití.	
3.3	Zatížení vibracemi	176	■	Uchovávejte tento návod vždy tak, abyste si ho mohli přečíst, když budete potřebovat informace o stroji.	
3.4	Zatížení hlukem	176	■	Předávejte dalším osobám pouze výrobek s tímto návodem k použití.	
3.5	Bezpečnostní pokyny k akumulátoru a nabíječce	176			
3.6	Bezpečnostní pokyny pro obsluhu	177			
4	Montáž	177			
4.1	Nasunutí/sejmutí řezné hlavy (02)	177			
5	Uvedení do provozu	177			
5.1	Doplnění oleje na pilový řetěz (03)	177			
5.2	Nabití akumulátoru	178			

- Přečtěte a dodržujte bezpečnostní pokyny a varování uvedená v tomto návodu.

1.1 Symboly na titulní straně

Symbol	Význam
	Před uvedením do provozu si bezpodmínečně pečlivě přečtěte tento návod k použití. To je předpokladem bezpečné práce a bezproblémové manipulace.
	Návod k použití
	S akumulátory Li-Ion zacházejte opatrně! Obzvláště dodržujte pokyny k přepravě, skladování a likvidaci, které jsou vedené v tomto návodu k použití!

1.2 Vysvětlení symbolů a signálních slov

⚠ NEBEZPEČÍ! Označuje bezprostředně hrozící nebezpečnou situaci, která – pokud se jí nevyhnete – má za následek smrt nebo vážné zranění.

⚠ VÝSTRAHA! Označuje možnou nebezpečnou situaci, která – pokud se jí nevyhnete – může mít za následek smrt nebo vážné zranění.

⚠ OPATRNĚ! Označuje možnou nebezpečnou situaci, která by mohla mít za následek menší nebo středně těžké zranění, pokud se jí nevyhnete.

POZOR! Označuje situaci, která by mohla mít za následek věcné škody, pokud se jí nevyhnete.

i UPOZORNĚNÍ Speciální pokyny pro lepší srozumitelnost a manipulaci.

2 POPIS VÝROBKU

Prořezávač větví umožňuje pohodlně a bezpečně prořezávat větve stromů a jiných dřevin ze země. Odpadá usilovná a nebezpečná práce na žebříku nebo stromu.

Přístroj můžete používat jen společně s lithium-iontovými akumulátory a nabíječkami uvedenými v technických údajích. Pro další informace k akumulátorům a nabíječkám viz samostatné návody:

- Návod k použití 443130: Akumulátory
- Návod k použití 443131: Nabíječky

POZOR! Nebezpečí poškození stroje a akumulátoru. Je-li přístroj provozován s nevhodným akumulátorem, může dojít k poškození stroje a akumulátoru.

- Přístroj vždy provozujte jen s předepsaným akumulátorem.

2.1 Použití v souladu s určeným účelem

Prořezávač větví je určen k odvětvování pevně stojících stromů a dalších dřevin ze země. Uživatel přitom musí stát pevně na zemi.

Může být použit jen biologicky odbouratelný olej na pilový řetěz.

Jiné než v tomto dokumentu uvedené použití nebo použití nad možnosti výrobku je považováno za použití v rozporu se stanoveným účelem.

Tento přístroj je určen výhradně jen k použití v soukromém sektoru. Jakékoliv jiné používání a dále nepovolené přestavby a dodatečné montáže budou považovány za použití k jinému než určenému účelu a mají za následek zánik záruky, dále ztrátu konformity a odmítnutí jakékoli odpovědnosti za škody způsobené uživateli nebo třetí straně ze strany výrobce.

2.2 Možné předvídatelné chybné použití

- Prořezávač větví nesmí být používán ke kácení stromů.
- Neřežte větve, které se nachází přímo nebo v ostrém úhlu nad uživatelem nebo jinými osobami.
- Nesmí dojít k poškození proudových kabelů.
- Přístroj nikdy nepoužívejte, pokud stojíte na žebříku.
- Nepoužívejte starý nebo minerální olej.
- Přístroj neprovozujte v prostředí ohroženém výbuchem.

2.3 Zbytková nebezpečí

I při řádném používání stroje ke stanovenému účelu vždy zůstává zbytkové riziko, které nelze vyloučit. Z druhů a konstrukce stroje mohou být podle použití odvozena následující potenciální ohrožení:

- Kontakt s odletujícími pilinami a olejovou mlhou
- Vdechování částic pilin a olejové mlhy
- Poranění odletujícími díly pilového řetězu
- Řezná poranění o pilový řetěz

2.4 Bezpečnostní a ochranná zařízení

⚠ VÝSTRAHA! Nebezpečí těžkého poranění při manipulaci s bezpečnostními a ochrannými zařízeními. Kvůli manipulacím s bezpečnostními a ochrannými zařízeními může při práci s prořezávačem větví dojít k těžkým zraněním.

- Bezpečnostní a ochranná zařízení nikdy nevyřazujte z provozu!
- Pracujte s prořezávačem větví jen tehdy, pokud všechna bezpečnostní a ochranná zařízení správně fungují.

2.4.1 Ochranný kryt vodičí lišty

Ochranný kryt musíte před přepravou nasunout na vodičí lištu a pilový řetěz, aby nedošlo k poranění osob a poškození předmětů.



2.4.2 Odblokovací tlačítko

Odblokovací tlačítko uvolní vypínač. Tím je zabráněno náhodnému zapnutí přístroje jediným stisknutím vypínače.

2.5 Symboly na stroji

2.5.1 Bezpečnostní značky

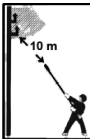
Symbol	Význam
	Při manipulaci dbejte zvýšené opatrnosti!
	Přístroj nevystavujte dešti!
	Noste ochrannou helmu a ochranu očí!
	Noste ochranné rukavice!
	Noste pevnou obuv!
	Před uvedením do provozu si přečtěte návod k použití!

Symbol	Význam
	Dodržujte vzdálenost 10 m od proudových kabelů!
	Před nastavováním, čištěním nebo údržbou vyjměte akumulátor.

2.5.2 Značky obsluhy

Symbol	Význam
	Směr pohybu pilového řetězu
	Utažení/uvolnění teleskopické tyče

2.6 Přehled výrobku (01)

Č.	Součást
1	Základní přístroj:
2	■ Dolní držadlo
3	■ Horní držadlo
4	■ Zajišťovací pouzdro
5	■ Akumulátor*
6	■ Ukazatel stavu nabití
7	■ Odblokovací tlačítko
8	■ Vypínač
9	■ Teleskopická tyč
10	Řezná hlava, otočná:
11	■ Zásuvná spojka

Č.	Součást
12	■ Tlačítko na otočném/zaskakovacím kloubu (oboustranně)
13	■ Průhledítko olejové nádrže
14	■ Plnicí otvor olejové nádrže
15	■ Vodící lišta s pilovým řetězem
16	■ Ochranný kryt s inbusovým klíčem
17	■ Opěrná čelist
18	■ Kryt řetězového kola
19	Návod k použití
20	Nabíječka*

* *Není obsaženo v rozsahu dodávky, avšak lze objednat pod následujícími objednacími čísly: viz technické údaje.*

2.7 Součásti dodávky

 UPOZORNĚNÍ Akumulátor a nabíječka nejsou součástí dodávky a musí se zakoupit zvlášť.

Součástí dodávky jsou zde uvedené položky. Zkontrolujte, zda jsou obsaženy všechny položky.

Č.	Součást
1	Základní přístroj
2	Řezná hlava
3	Ramenní pás
4	Návod k použití „Akumulátorový přežvač větví“

3 BEZPEČNOSTNÍ POKYNY

3.1 Obecné bezpečnostní pokyny pro elektrické stroje

 VÝSTRAHA! **Přečtěte si všechny bezpečnostní pokyny, upozornění, vyobrazení a technické údaje, kterými je tento stroj opatřen.** Nedbalost při dodržování následujících pokynů může způsobit úraz elektrickým proudem, požár a/nebo těžká zranění.

- **Všechny bezpečnostní upozornění a pokyny si uložte pro pozdější použití.**

V bezpečnostních pokynech používaný pojem „stroj“ se vztahuje k síťově napájeným strojům (se síťovým příívodem) nebo akumulátorem poháněným strojům (bez síťového příívodu).

3.1.1 Bezpečnost na pracovišti

- **Udržujte své pracoviště čisté a dobře osvětlené.** Nepořádek nebo neosvětlené oblasti pracoviště mohou vést k nehodám.
- **Nepracujte se strojem ve výbušném prostředí, kde se nacházejí hořlavé kapaliny, plyny nebo prach.** Od strojů mohou odletovat jiskry, které mohou zapálit prach nebo výpary.
- **Během používání stroje zabraňte v přístupu dětem a jiným osobám.** Pokud jste rozptýleni, můžete ztratit kontrolu nad strojem.

3.1.2 Bezpečnost elektrických součástí

- **Přípojná zástrčka stroje musí odpovídat dané zásuvce. Žádným způsobem neupravujte zástrčku. Nepoužívejte žádné adaptéry zástrček společně s uzemněnými stroji.** Nezměněné zástrčky a k nim vhodné zásuvky snižují nebezpečí úderu elektrickým proudem.
- **Vyvarujte se kontaktu těla s uzemněnými povrchy, jako jsou potrubí, topení, sporáky a chladničky.** Je-li Vaše tělo uzemněno, zvětšuje se nebezpečí v důsledku zásahu elektrickým proudem.
- **Nevystavujte stroje dešti nebo moku.** Vniknutí vody do stroje zvyšuje nebezpečí úrazu elektrickým proudem.
- **Přípojovací kabel nepoužívejte k přenášení stroje, jeho zavěšování nebo k vytahování zástrčky ze zásuvky. Chraňte kabel před horkem, olejem, ostrými hranami nebo pohyblivými částmi přístroje.** Poškozené nebo zamotané kabely zvyšují nebezpečí úrazu elektrickým proudem.
- **Pokud pracujete se strojem na volném prostranství, používejte pouze prodlužovací kabel vhodný pro venkovní použití.** Použití prodlužovacího kabelu vhodného pro venkovní použití snižuje riziko úrazu elektrickým proudem.
- **Jestliže se nelze vyhnout provozu stroje ve vlhkém prostředí, používejte ochranný vypínač proti chybnému proudu.** Použití proudového chrániče snižuje riziko úrazu elektrickým proudem.

3.1.3 Bezpečnost osob

- **Buďte pozorní, dbejte na to, co děláte, a při práci používejte stroj rozumně. Nepracujte se strojem, pokud jste unaveni či neousouředěni, nebo pokud jste pod vlivem drog, alkoholu nebo léků.** Okamžik nepo-

zornosti při používání stroje může mít za následek vážná zranění.

- **Noste osobní ochranné pomůcky a vždy ochranné brýle.** Nošení ochranných pomůcek, jako jsou protiprachová maska, neklouzavá bezpečnostní obuv, helma nebo protihluková sluchátka, podle druhu a použití stroje, snižuje nebezpečí zranění.
- **Vyvarujte se neúmyslného uvedení do provozu. Ujistěte se, že je stroj vypnutý, než jej připojíte do sítě nebo zapojíte akumulátor, před jeho uchopením a přenášením.** Pokud máte při nesení stroje prst na spínači nebo je zapnutý stroj připojen k napájení, může to vést k nehodám.
- **Před zapnutím stroje odstraňte nastavovací nářadí nebo montážní klíče.** Nářadí nebo montážní klíč, který se nachází v rotující části stroje, může způsobit zranění.
- **Vyvarujte se abnormálního držení těla. Ujistěte se, že stojíte bezpečně a neustále udržujete rovnováhu.** To umožňuje lepší kontrolu stroje v neočekávaných situacích.
- **Noste vhodný oděv. Nenoste příliš volné oblečení ani šperky. Udržujte vlasy a oděv v bezpečné vzdálenosti od pohyblivých částí.** Volný oděv, šperky nebo dlouhé vlasy mohou být zachyceny pohyblivými částmi.
- **Pokud lze připojit odsávací a záchytná zařízení, namontujte je a používejte je správně.** Používání odsávání snižuje nebezpečí vyvolané prachem.
- **Nepodléhejte pocitu falešné bezpečnosti a neignorujte bezpečnostní pravidla pro stroje, i když stroj po mnoha použitích již dobře znáte.** Nedbalé jednání může mít během zlomku sekundy za následek těžké úrazy.

3.1.4 Použití a zacházení s elektrickým strojem

- **Stroj nepřetěžujte. Pro každou práci používejte pro ni určený stroj.** Se správným strojem budete pracovat lépe a bezpečněji v uvedeném rozsahu výkonu.
- **Nepoužívejte stroj, jehož spínač je vadný.** Stroj, který již není možné zapnout nebo vypnout, je nebezpečný a musí být opraven.
- **Než začnete provádět nastavení stroje nebo výměnu příslušenství a před odložení stroje vždy vytáhněte síťovou zástrčku ze zásuvky anebo vyjměte vyjímatelný**

akumulátor. Toto preventivní opatření zabrání nezamýšlenému zapnutí stroje.

- **Nepoužívaný stroj ukládejte mimo dosah dětí. Nenechávejte stroj používat osobami, které s ním nejsou obeznámeny nebo nečetly tyto pokyny.** Stroje jsou nebezpečné, pokud jsou používány nezkušenými osobami.
- **Pečlivě se starejte o stroje a jejich příslušenství. Zkontrolujte, zda pohyblivé části bezchybně fungují a nejsou zablokované, zda nejsou části prasklé nebo tak poškozené, že by mohly ovlivnit funkci stroje. Poškozené díly nechejte před použitím stroje opravit.** Příčinou mnoha nehod je špatná údržba strojů.
- **Udržujte řezné nástroje ostré a čisté.** Pečlivě ošetřované řezné nástroje s ostrými řeznými hranami mají menší sklon k zablokování a snadněji se ovládají.
- **Používejte stroj, příslušenství, přídavné nástroje atd. podle těchto pokynů. Dbejte přitom na dané pracovní podmínky a prováděnou činnost.** Používání strojů k jiným účelům, než pro které jsou určeny, může vést k nebezpečným situacím.
- **Držadla a jejich plochy udržujte suché, čisté a bez oleje a mastnot.** Kluzká držadla a jejich plochy neumožňují bezpečnou obsluhu a kontrolu stroje v nepředvídaných situacích.

3.1.5 Použití a zacházení s akumulátorovým strojem

- **Nabíjejte akumulátory pouze nabíječkami, které jsou doporučeny výrobcem.** Nabíječka, která je vhodná pro určitý druh akumulátoru, může při použití s jiným akumulátorem vyvolat nebezpečí požáru.
- **Ve strojích používejte pouze akumulátory určené k tomuto účelu.** Použití jiných akumulátorů může způsobit zranění nebo požár.
- **Nepoužívejte akumulátory uložte v bezpečné vzdálenosti od kovových předmětů, jako jsou kancelářské svorky, mince, klíče, hřebíky, šrouby nebo jiné malé kovové předměty, které mohou zkratovat kontakty.** Zkrat mezi kontakty akumulátoru může mít za následek popáleniny nebo požár.
- **Při nesprávném používání může z akumulátoru vytékat kapalina. Vyvarujte se kontaktu s touto kapalinou. Při náhodném kontaktu opláchněte postížená místa vo-**

dou. Dostane-li se tekutina do očí, přivolejte také lékařskou pomoc. Kapalina vyteká z akumulátoru může vést k podráždění nebo popálení pokožky.

- **Nepoužívejte poškozené ani pozměněné akumulátory.** Poškozené nebo pozměněné akumulátory se mohou chovat nepředvídatelně a způsobit požár, výbuch nebo nebezpečí úrazu.
- **Akumulátor nevystavujte ohni ani příliš vysokým teplotám.** Požár nebo teploty přesahující 130 °C mohou vyvolat výbuch.
- **Dodržujte všechny pokyny k nabíjení a nikdy nenabíjejte akumulátor nebo akumulátorový stroj mimo teplotní rozsah uvedené v návodu k použití.** Chybné nabíjení nebo nabíjení mimo povolený teplotní rozsah může akumulátor zničit a zvýšit nebezpečí požáru.

3.1.6 Servis

- **Stroj nechejte opravovat pouze kvalifikovaným odborným personálem a pouze s použitím originálních náhradních dílů.** Tím bude zajištěno, že zůstane zachována bezpečnost stroje.
- **Nikdy neprovádějte údržbu poškozených akumulátorů.** Veškerou údržbu akumulátorů by měl provádět výrobce nebo zplnomocněná servisní pracoviště.

3.2 Bezpečnostní pokyny pro prořezávač větví

- Nezkušená osoba musí být poučena a proškolená o obsluze přístroje.
- Národní anebo místní předpisy mohou omezovat používání přístroje v určitých dnech/hodinách.
- **Vždy dbejte na to, aby se žádná část těla nedostala do dosahu pilového řetězu. Pokud se pilový řetěz pohybuje, neodstraňujte a nedržte nařezaný materiál. Zablkovaný materiál odstraňujte pouze tehdy, když je přístroj vypnutý.** Moment nepozornosti při zacházení s prořezávačem větví může způsobit těžká poranění.
- **Řiďte se všemi příslušnými pokyny při čištění prořezávače větví od nahromaděného materiálu, skladování nebo údržbě. Přesvědčte se, zda je vypínač vypnutý a akumulátor vyjmutý.** Neočekávaný provoz prořezávače větví při odstraňování nahromaděného materiálu nebo při údržbě může způsobit vážné zranění.

- **Nebezpečí smrtelného úrazu elektrickým proudem snižíte tím, že nebudete nikdy používat prořezávač větví v blízkosti elektrických kabelů.** Kontakt nebo používání v blízkosti proudových kabelů může vést k těžkým poraněním nebo smrtelnému úrazu elektrickým proudem.
- **Prořezávač větví držte za izolovaná plochy držadel, protože pilový řetěz se může dostat do kontaktu skrytými síťovými kabely.** Při kontaktu pilového řetězu s vedením pod napětím se kovové části přístroje mohou dostat pod napětí a způsobit úraz elektrickým proudem.
- **Prořezávač větví obsluhujte vždy oběma rukama.** Držte prořezávač větví oběma rukama, aby bylo zabráněno ztrátě kontroly.
- **Noste ochranu očí. Doporučujeme další ochranné pomůcky pro uši, hlavu, ruce, nohy a chodidla.** Vhodný ochranný oděv snižuje nebezpečí poranění odletujícími třískami a náhodným dotykem pilového řetězu.
- **Při práci s prořezávačem větví nad hlavou používejte ochranu hlavy.** Padající úlomky mohou vést k těžkým poraněním.
- **S prořezávačem větví nepracujte na stromě, žebříku, na střeše nebo na nestabilním povrchu.** Při takovém provozu hrozí riziko vážného poranění.
- **Vždy dbejte na pevný postoj a používejte prořezávač větví jen tehdy, když stojíte na pevné, bezpečné a rovné zemi.** Klouzavý podklad nebo nestabilní plochy mohou vést ke ztrátě rovnováhy nebo ztrátě kontroly nad prořezávačem větví.
- **Při řezání napružené větve počítejte s tím, že odpruží zpět.** Když se předpětí v dřevných vláknech uvolní, může napružená větev zasáhnout uživatele anebo dojít ke ztrátě kontroly nad prořezávačem větví.
- **Buďte mimořádně opatrní při řezání podrostu a mladých stromků.** Tenký materiál se může v pilovém řetězu zachytit a šlehnout Vás nebo vyvést z rovnováhy.
- **Prořezávač větví noste vždy za držadlo a pouze tehdy, když se pilový řetěz již nepohybuje.** Během přenášení nebo skladování prořezávače větví musí být ochranný kryt nasunutý na vodící liště. Správné zacházení s prořezávačem větví snižuje riziko poranění pilovým řetězem.
- **Dodržujte pokyny pro mazání, napnutí řetězu a výměnu vodící lišty a řetězu.** Ne-

správně napnutý nebo promazaný řetěz se může přetřhnout nebo zvýšit riziko zpětného rázu.

- **Řezajte jen dřevo. Nepoužívejte prořezávač větví pro práce, pro něž není určen. Příklad: Nepoužívejte prořezávač větví k řezání kovu, plastu, zdiva nebo stavebních materiálů, které nejsou ze dřeva.** Použití prořezávače větví k práci, ke které není určen, může vést k nebezpečným situacím.
- **Prořezávač větví se nehodí ke kácení stromů.** Použití prořezávače větví k práci, ke které není určen, může vést k vážnému zranění uživatele nebo jiných osob.

3.3 Zatížení vibracemi

- **Nebezpečí vibrace**
Skutečná emisní hodnota vibrací při používání přístroje se může lišit od hodnoty uváděné výrobcem. Před popř. během používání respektujte následující ovlivňující faktory:
 - Je stroj používán v souladu s určeným účelem?
 - Je materiál správným způsobem posekán, popř. zpracován?
 - Nachází se stroj v řádném stavu vhodném k používání?
 - Je řezný nástroj správně nabroušený, popř. je řezný nástroj správně namontovaný?
 - Jsou namontovány rukojeti a event. volitelné vibrační rukojeti, a jsou pevně spojeny se strojem?
- Provozujte stroj pouze při tolika otáčkách, kolik je nezbytné pro danou práci. Nevytáčejte motor na maximum, snižte hluk a vibrace.
- Kvůli neodbornému používání a údržbě se mohou zvýšit vibrace stroje a hlučnost. To vede ke zdravotním újmám. V takovém případě stroj ihned vypněte a nechte ho opravit od autorizovaného servisu - dílny.
- Stupeň zatížení vibracemi je závislý na prováděné práci, popř. používání stroje. Odhadněte je a vložte odpovídající pracovní přestávky. Výrazně se tím sníží zatížení vibracemi po celou pracovní dobu.
- Delší používání stroje vystavuje obsluhu vibracím a může zapříčinit oběhové problémy („bílý prst - Raynaudova nemoc“). Abyste toto riziko zmenšili, noste rukavice a držte ruce v teple. Pokud se objeví symptom „bílého prstu“, ihned vyhledejte lékaře. K tomuto symptomu patří: Necitlivost, ztráta stability, mra-

venčení, svědění, bolest, ubývání síly, změna barvy nebo stavu kůže. Normálně postihují tyto symptomy prsty, ruce nebo puls. Nebezpečí se zvyšuje za nízkých teplot.

- Během pracovního dne si dělejte delší přestávky, abyste si mohli odpočinout od hluku a vibrací. Plánujte si práci tak, aby se použití stroje se silnými vibracemi rozložilo na několik dnů.
- Máte-li nepříjemný pocit nebo jste během používání stroje zjistili zbarvení kůže na vašich rukou, okamžitě přerušete práci. Dodržujte dostatečně dlouhé pracovní přestávky. Bez dostatečných přestávek v práci může dojít k vibračnímu syndromu ruka-paže.
- Minimalizujte riziko vystavení vibracím. Stroj udržujte podle pokynů v návodu k použití.
- Používáte-li stroj častěji, kontaktujte svého prodejce k zakoupení antivibračního příslušenství (např. držadla).
- Se strojem nepracujte při teplotách menších než 10 °C. V pracovním plánu specifikujte, jak lze omezit zatížení vibracemi.

3.4 Zatížení hlukem

Určitému zatížení hlukem nelze u tohoto stroje zabránit. Hlučné práce provádějte v doporučených a určených dobách. Dodržujte event. doby klidu a pracovní dobu omezte na minimum. Ke své osobní ochraně a k ochraně v blízkosti se nacházejících osob noste vhodnou ochranu sluchu.

3.5 Bezpečnostní pokyny k akumulátoru a nabíječce

- Před nabíjením vyjměte akumulátory z přístroje.
- Nevkládejte do přístroje různé typy akumulátorů nebo nové a použité akumulátory zároveň.
- Vkládejte akumulátory do přístroje se správnou polaritou.
- Budete-li přístroj po delší dobu skladovat, vyjměte akumulátory z přístroje.
- Nesmíte zkratovat připojovací svorky přístroje nebo akumulátoru.

Návody k použití

Dodržujte bezpečnostní pokyny k akumulátoru a nabíječce uvedené v samostatných návodech k použití.

Viz:

- Návod k použití 443130: Akumulátory
- Návod k použití 443131: Nabíječky

3.6 Bezpečnostní pokyny pro obsluhu

- Při prořezávání zvedněte prořezávač větví maximálně do úhlu 60°. U strmějšího úhlu se nuceně dostanete do oblasti, ve které mohou padat odřezané větve. Vždy stůjte mimo tuto oblast.
- Předem naplánujte únikovou cestu pro únik před padajícími větvemi. Na této cestě se nesmí nacházet žádné překážky, jako např. odřezané větve nebo kluzká místa, která by mohla zabránit úniku.
- Udržujte bezpečnostní odstup od okolostojících osob, zvířat, předmětů nebo budov, který činí minimálně asi 2,5násobek délky odřezávané větve. Není-li to možné, řezejte větve po kusech.
- Nepokoušejte se řežat větev, jejíž průměr je větší než délka lišty.
- Zabraňte tomu, aby se pohybující se větve nebo předměty zapletly v pilovém řetězu. V tomto případě prořezávač větví okamžitě vypněte.
- Ze základního přístroje vyjměte akumulátor a nasadte ochranný kryt na pilový řetěz při:
 - kontrolních, nastavovacích a čistících pracích
 - práci na vodicí liště a pilovém řetězu
 - opuštění přístroje
 - přepravě
 - uložení
 - provádění údržbářských prací a oprav
 - nebezpečí
- Udržujte minimální odstup 10 m od nadzemních elektrických kabelů.

4 MONTÁŽ

⚠ VÝSTRAHA! Nebezpečí v důsledku neúplné montáže! Provoz neúplně smontovaného stroje může přivodit těžká poranění a poškození stroje.

- Stroj provozujte pouze tehdy, když je kompletně smontovaný!
- Akumulátor vložte do stroje tehdy, když je kompletně smontovaný!

⚠ OPATRNĚ! Nebezpečí pořezání. Ostré hrany řetězu pily mohou při montáži zapříčinit řezné rány.

- Před montáží vyjměte akumulátor.
- Při montáži pilového řetězu a vodicí lišty noste bezpečnostní rukavice.

4.1 Nasunutí/sejmutí řezné hlavy (02)

Nasunutí řezné hlavy

1. Vyrovnějte zásuvnou spojku (02/1) řezné hlavy a teleskopickou tyč (02/2) vzájemně tak, aby obě vyražené šipky stály proti sobě.
2. Zasuňte zásuvnou spojku a teleskopickou tyč do sebe až na doraz (02/a).
3. Nasuňte zajišťovací pouzdro (02/3) přes zásuvnou spojku až na doraz (02/b).
4. Otočte zajišťovací pouzdro směrem k zavřenému zámku (02/c).

Sejmutí řezné hlavy

1. Otočte zajišťovací pouzdro směrem k otevřenému zámku.
2. Sejmete řeznou hlavu.

5 UVEDENÍ DO PROVOZU

⚠ NEBEZPEČÍ! Nebezpečí ohrožení života a nebezpečí nejtěžších zranění. Neznalost bezpečnostních pokynů obsluhy může vést k těžkým zraněním a dokonce k smrti.

- Před použitím prořezávače větví si přečtěte a dodržujte všechny bezpečnostní pokyny a pokyny k obsluze uvedené v tomto návodu k použití a také návody k použití, na které jste byli odkázáni!

⚠ VÝSTRAHA! Nebezpečí zranění poškozenými součástmi. Poškozené součásti na prořezávací větví mohou vést k těžkým poraněním.

- Před každým použitím zkontrolujte, zda je prořezávač větví úplný a nejsou na něm žádné poškozené nebo opotřebované součásti. Bezpečnostní a ochranná zařízení musí být nedotčená.
- Přístroj zkontrolujte zejména po pádu nebo silném nárazu.

5.1 Doplnění oleje na pilový řetěz (03)

V přístroji se při dodávce nenachází olej na pilový řetěz!

POZOR! Nebezpečí poškození stroje. Použití stroje bez oleje na pilový řetěz vede k poškození pilového řetězu a vodící lišty.

- Stroj nikdy nepoužívejte bez oleje na pilový řetěz.
- Před zahájením práce nalijte do olejové nádrže olej na pilový řetěz a během práce kontrolujte hladinu oleje.
- Alespoň před zahájením práce zkontrolujte, zda funguje mazání řetězu.

Životnost a řezný výkon pilového řetězu závisí na optimálním mazání. Během provozu je pilový řetěz automaticky smáčen olejem.

POZOR! Nebezpečí poškození stroje. Použití starého oleje pro mazání řetězu na základě obsaženého kovového oděru vede k předčasnému opotřebení vodící lišty a pilového řetězu. Navíc odpadá záruka výrobce.

- Nikdy nepoužívejte starý olej, ale jen biologicky odbouratelný olej na pilový řetěz.

POZOR! Nebezpečí poškození životního prostředí. Používání minerálního oleje pro mazání řetězu vede k trvale se zvyšujícímu poškození životního prostředí.

- Nikdy nepoužívejte minerální olej, ale jen biologicky odbouratelný olej na pilový řetěz.

Zkontrolujte před začátkem každé práce a při každé výměně akumulátoru stav oleje a doplňte ho, pokud je to nutné:

1. Kontrolujte hladinu oleje v průhledítku (03/1) olejové nádrže. Vždy musí být vidět olej. Nesmí se překračovat minimální a maximální stav oleje.
2. Postavte prořezávač větví vodorovně na pevný podklad a držte jej.
3. Vyčistěte okolí uzávěru olejové nádrže (03/2) přístroje.
4. Odšroubujte uzávěr olejové nádrže.

i UPOZORNĚNÍ

- Ke snadnějšímu plnění použijte nálevku.
 - Do olejové nádrže se nesmí dostat nečistota.
5. Naplňte olejovou nádrž biologicky odbouratelným olejem na pilový řetěz. Přitom kontrolujte hladinu oleje v průhledítku olejové nádrže. Nesmí přetéci!
 6. Uzávěr olejové nádrže opět zašroubujte.

5.2 Nabití akumulátoru

Respektujte teplotní rozmezí pro nabíjecí provoz, viz Technické údaje.

i UPOZORNĚNÍ Dbejte na detailní informace separátních návodů k provozu k akumulátoru a nabíječce:

- Návod k použití 443130: Akumulátory
- Návod k použití 443131: Nabíječky

5.3 Vložení a vyjmutí akumulátoru (04, 05)

POZOR! Riziko poškození akumulátoru. Ponecháte-li akumulátor po použití v přístroji, může to vést k poškození akumulátoru.

- Bezprostředně po použití vytáhněte akumulátor a uložte ho tak, aby byl chráněn před mrazem.
- Akumulátor vložte do přístroje bezprostředně před začátkem práce.

Vložení akumulátoru (04)

1. Zasuňte akumulátor (04/1) do držáku akumulátoru (04/2) na základním přístroji, dokud nezaklapne (04/a).

Vyjmutí akumulátoru (05)

1. Stiskněte odblokovací tlačítko (05/1) na akumulátoru (05/2) a držte je stisknuté.
2. Vyjměte akumulátor (05/a).

6 OBSLUHA

6.1 Kontrola stavu nabití akumulátoru

Ukazatel stavu nabití (01/6) se nachází nahoře na základním přístroji.

Sestává ze tří segmentů. Segmenty svítí nebo blikají v závislosti na stavu nabití.

Segment	Stav nabití
Svítí 3 segmenty:	Akumulátor je plně nabitý.
Svítí 2 segmenty:	Akumulátor je nabitý ze 2/3.
Svítí 1 segment:	Akumulátor je nabitý z 1/3.
Bliká 1 segment:	Akumulátor je téměř vybitý. Přístroj se za chvíli vypne.

6.2 Zkontrolujte stav oleje pilového řetězu

- Zkontrolujte, zda je v nádrži dostatek oleje na pilový řetěz:
 - před každým zahájením práce,
 - během práce,
 - nejpozději při každé výměně akumulátoru.
- Při nízkém stavu oleje ho doplňte.

Postup viz *Kapitola 5.1 "Doplnění oleje na pilový řetěz (03)", strana 177.*

6.3 Prodloužení/zkrácení teleskopické tyče (06)

Teleskopickou tyč (06/2) lze nastavovat plynule. Díky tomu lze její délku upravit tak, jak je to potřeba k práci.

1. Otáčejte zajišťovacím pouzdrům (06/1) směrem k otevřenému zámku (06/a), dokud se sevření neuvolní.
2. Teleskopickou tyč posuňte a nastavte požadovanou délku (06/b).
3. Utáhněte zajišťovací pouzdro.

6.4 Naklonění řezné hlavy (07)

Otočná řezná hlava umožňuje při řezání komfortní a bezpečnou pracovní polohu.

1. Stiskněte tlačítko (07/1) na obou stranách řezné hlavy.
2. Nakloňte řeznou hlavu do požadované polohy (07/a).
3. Uvolněte tlačítko. Řezná hlava zaskočí ve vybrané poloze.

6.5 Zapnutí a vypnutí přístroje (08)

Zapnutí přístroje

1. Umístěte přístroj do pracovní polohy.
2. Stiskněte odblokovací tlačítko (08/1) na základním přístroji a držte jej stisknuté.
3. Stiskněte vypínač (08/2) a držte ho stisknutý.
4. Uvolněte odblokovací tlačítko. Po nastartování přístroje není třeba držet odblokovací tlačítko stisknuté. Odblokovací tlačítko má zabránit náhodnému nastartování přístroje.

Vypnutí přístroje

1. Uvolněte vypínač.
2. V případě potřeby vyjměte akumulátor, aby nedošlo k neúmyslnému opětovnému zapnutí: viz *Kapitola 5.3 "Vložení a vyjmutí akumulátoru (04, 05)", strana 178.*

7 CHOVÁNÍ PŘI PRÁCI A PRACOVNÍ TECHNIKA (09 – 14)

⚠ VÝSTRAHA! Zvýšené nebezpečí pádu. Existuje zvýšené nebezpečí pádu, jestliže bude práce prováděna ze zvýšené polohy (např. žebříku).

- Se strojem vždy pracujte ze země a přitom dbejte na stabilní postavení.
- Dodržujte bezpečnostní pokyny.
- Při prořezávání zvedněte prořezávač větví (09/1) maximálně do úhlu 60° (09/2).
- Vždy stůjte tak, aby mohl být řez proveden pokud možno v úhlu 90° k větví (10/a).
- Tlusté větve řežte po částech (11/1), abyste měli lepší kontrolu nad místem dopadu.
- Nikdy neřezejte do vybouleniny u napojení větve, abyste zlepšili hojení ran a zabránili hnilobě (12).
- Přitlačte (13/a) opěrnou čelist (13/1) prořezávače k větví (13/2), aby se prořezávač při řezání na větví stabilizoval.
- Proveďte odlehčovací řez (14/a) na spodní straně větve dřívě, než bude větev odřezána (14/b). Tak lze zabránit odtrhávání kůry i těžko se hojícím poškozením na stromu. Odlehčovací řez by neměl být hlubší než 1/3 tloušťky větve, aby nedošlo k zaseknutí prořezávače větvi.
- Prořezávač větví vždy vytahujte s rotujícím pilovým řetězem z větve, aby nedošlo k jeho zaseknutí.

8 ÚDRŽBA A PÉČE

⚠ VÝSTRAHA! Nebezpečí zranění pořezáním. Nebezpečí zranění pořezáním při sáhnutí na ostrohranné a pohybující se díly přístroje i řezné nástroje.

- Před údržbou, ošetřováním a čištěním stroj vždy vypněte. Odstraňte akumulátor.
- Při údržbě, ošetřování a čištění vždy noste ochranné rukavice.

opravy smí provádět pouze kvalifikovaný odborný personál výhradně za použití originálních náhradních dílů.

- Po každém použití zkontrolujte přístroj, zda není opotřebený a případně poškozené součásti vyměňte.
- Přístroj nevystavujte mokru nebo vlhkosti. Plastové díly čistěte hadrem a nepoužívejte při tom čisticí prostředky, resp. rozpouštědla.

- Čistěte chladicí žebra, pokud jsou na pile.
- Přístroj neostříkujte vodou a nepoužívejte vysokotlakový čistič.

8.1 Kontrola mazání pilového řetězu

POZOR! Nebezpečí poškození stroje. Kontakt se zemí vede nevyhnutelně ke ztupení pilového řetězu.

- Řetězem se nedotýkejte země a dodržujte bezpečnostní odstup 20 cm!
1. Zapněte přístroj.
 2. Hrot vodící lišty držte směrem ke kartonu nebo papíru položenému na zemi.
 - Pokud se objeví zvětšující se olejová stopa, pracuje mazání řetězu bez problémů.
 - Pokud se navzdory plné olejové nádrži neobjeví žádná stopa oleje: Vyčistěte otvor pro výstup oleje v přístroji a drážku vodící lišty.

Pokud to nepomůže, obraťte se na náš zákaznický servis.

8.2 Kontrola napnutí pilového řetězu

⚠ OPATRNĚ! Nebezpečí poranění o pilový řetěz. Řezné hrany pilového řetězu jsou velmi ostré, takže při manipulaci s pilovým řetězem může dojít k řeznému poranění. Před zahájením jakékoli práce s pilovým řetězem dodržujte:

- Stroj vypněte a vytáhněte akumulátor.
- Noste bezpečnostní rukavice.

Kontrolujte často napnutí řetězu, nové pilové řetězy se prodlužují.

1. Protáhněte pilový řetěz rukou a zkontrolujte:
 - Ve studeném stavu: Pilový řetěz je správně napnutý, když je ho ve středu vodící lišty možné nadzdvihnout o cca 3–4 mm a rukou lehce protáhnout. Při provozní teplotě se pilový řetěz prodlužuje a prověšuje.
 - Vodící patky pilového řetězu nesmějí vystupovat z drážky na spodní straně vodící lišty – pilový řetěz by jinak mohl odskočit.
2. V případě potřeby pilový řetěz dodatečně napněte (viz *Kapitola 8.3 "Napnutí a uvolnění pilového řetězu (15)", strana 180*).

8.3 Napnutí a uvolnění pilového řetězu (15)

1. Napněte pilový řetěz, přitom použijte šroubovák na inbusovém klíči:
 - Napnutí pilového řetězu: Otáčejte upínacím šroubem řetězu (15/1) ve směru hodinových ručiček (15/a).
 - Uvolnění pilového řetězu: Otáčejte upínacím šroubem řetězu proti směru hodinových ručiček (15/b).
2. Kontrola napnutí řetězu (viz *Kapitola 8.2 "Kontrola napnutí pilového řetězu", strana 180*). V případě potřeby zopakujte předchozí krok.

8.4 Výměna vodící lišty a pilového řetězu (16 – 20)

U slábnoucího výkonu při řezání musí být vyměněn pilový řetěz a v případě potřeby i vodící lišta. Vodící lištu je třeba vyměnit, pokud jsou na vodící drážce pilového řetězu zřetelné známky opotřebení.

Používejte výhradně originální náhradní díly výrobce (viz technické údaje).

⚠ OPATRNĚ! Nebezpečí poranění o pilový řetěz. Řezné hrany pilového řetězu jsou velmi ostré, takže při manipulaci s pilovým řetězem může dojít k řeznému poranění. Před zahájením jakékoli práce s pilovým řetězem dodržujte:

- Stroj vypněte a vytáhněte akumulátor.
- Noste bezpečnostní rukavice.

Sejmutí pilového řetězu a vodící lišty

1. Vyšroubujte šrouby s vnitřním šestihranem (16/1) pomocí šestihranu inbusového klíče.
2. Sejměte střední díl (16/2) a kryt řetězového kola (16/3).
3. Sejměte pilový řetěz (16/4) a vodící lištu (16/5).
4. Uvolněte pilový řetěz z vodící lišty.

Čištění

1. Vyčistěte všechny součásti od pilin a olejových usazenin.
2. Vyčistěte všechny uvolněné součásti na řezné hlavě – zejména řetězové kolo a otvor pro přívod oleje.

Montáž pilového řetězu a vodící lišty

1. Otáčejte upínacím šroubem řetězu (17/1) pomocí šroubováku inbusového klíče tak dlouho, dokud se nebude nacházet napínací čep řetězu (17/2) na zadním konci závitu (17/a),

viz *Kapitola 8.3 "Napnutí a uvolnění pilového řetězu (15)", strana 180.*

2. Položení pilového řetězu na vodící lištu:

- Řezací zuby (18/1) pilového řetězu (18/2), které mají ležet nahoře na vodící liště, vyrovnejte (18/a) k hrotu vodící lišty (18/3).

Upozornění: Dbejte na správně namontovaný řetěz!

- Vložte pilový řetěz (18/4) do drážky vodící lišty a ved'te ho po celém obvodu vodící lišty.

3. Vložte vodící lištu včetně nasazeného pilového řetězu do otevřeného pouzdra:

- Položte pilový řetěz (19/1) kolem řetězového kola (19/2).
- Vyrovnejte vodící lištu (19/3) tak, aby vodící čep (19/4) zapadl do podélného otvoru vodící lišty.
- Vyrovnejte vodící lištu tak, aby napínací čep řetězu (19/5) zasahoval do otvoru pro napínání řetězu.

- Vyrovnejte pilový řetěz tak, aby ležel v drážce vodící lišty a na hnacím řetězovém kole.

4. Zavření krytu:

- Nasad'te kryt řetězového kola (20/1) a střední část (20/2).
- Vložte a upevněte šrouby s vnitřním šestihranem (20/3).

5. Napnutí pilového řetězu (viz *Kapitola 8.3 "Napnutí a uvolnění pilového řetězu (15)", strana 180.*)

9 POMOC PŘI PORUCHÁCH

⚠ OPATRNĚ! Nebezpečí zranění. Ostrohrané a pohybující se části strojů mohou vést k poranění.

- Při údržbě, ošetřování a čištění vždy noste ochranné rukavice!

i UPOZORNĚNÍ V případě poruch, které nejsou v této tabulce uvedené nebo které nemůžete sami odstranit, se obraťte na náš zákaznický servis.

Porucha	Příčina	Odstranění
Motor neběží.	Akumulátor je vybitý.	Nabijte akumulátor.
	Akumulátor chybí nebo není správně vložen.	Vložte akumulátor správně.
	Napájení je přerušené.	1. Vyjměte akumulátor. 2. Vyčistěte kontakty konektoru. 3. Akumulátor opět vložte.
Motor běží přerušovaně.	Vypínač je vadný.	Obraťte se na servisní středisko výrobce.
Vodící lišta a pilový řetěz jsou při běhu horké. Tvorba kouře.	Pilový řetěz je příliš napnutý.	Zkontrolujte napnutí řetězu. Dotáhněte pilový řetěz.
	Olejevá nádrž je prázdná.	Dolijte olej na pilový řetěz.
	Otvor pro výstup oleje anebo drážka vodící lišty jsou znečištěné.	Vyčistěte otvor pro výstup oleje anebo drážku vodící lišty.
Motor běží, ale pilový řetěz se nepohybuje.	Pilový řetěz je příliš napnutý.	Zkontrolujte napnutí řetězu. Dotáhněte pilový řetěz.
	Chyba přístroje	Obraťte se na servisní středisko výrobce.

Porucha	Příčina	Odstranění
Místo pilin je vyhazován pouze dřevěný prach. Prořezávač větví musí být tlačěn skrze dřevo.	Pilový řetěz je tupý.	Obraťte se na servisní středisko výrobce.
Přístroj nezvykle vibruje.	Chyba přístroje	Obraťte se na servisní středisko výrobce.
Provozní doba akumulátoru se výrazně sníží.	Životnost akumulátoru skončila.	Vyměňte akumulátor. Používejte pouze originální příslušenství výrobce.
Akumulátor nelze nabít.	Kontakty akumulátoru jsou znečištěné.	Obraťte se na servisní středisko výrobce.
	Akumulátor nebo nabíječka vykazují vadu.	Akumulátor nebo nabíječku vyměňte. Používejte pouze originální příslušenství výrobce.
	Akumulátor je příliš horký.	Nechte akumulátor vychladnout.

10 PŘEPRAVA

Před přepravou proveďte následující opatření:

1. Vypněte přístroj a vyjměte akumulátor.
2. Nasadte ochranu řetězu.
3. Oddělte řeznou hlavu od základního přístroje.
4. Ve vozidlech: Zajistěte řeznou hlavu proti převrácení, poškození a úniku oleje na řetězu.

Akumulátor „B125 Li“ (obj. č. 113896)

f UPOZORNĚNÍ Jmenovitá energie v akumulátoru činí více než 100 Wh! Proto dbejte na následující pokyny k přepravě!

Obsažený lithium-iontový akumulátor podléhá předpisům pro nebezpečné náklady, ale může být však přepravován za jednodušších podmínek:

- Díky privátním uživatelům může být akumulátor bez jakýchkoli dalších požadavků přepravován po silnici, jestliže jej uživatel zabalí podle pravidel maloobchodu a přeprava slouží k privátním účelům.
- Komerční uživatelé, kteří provádí přepravu spojenou s hlavní činností (např. dodávky z a ke stavenišťům nebo předváděcím akcím), mohou rovněž využívat toto zjednodušení.

V obou shora uvedených případech musí být nutně učiněna předběžná opatření k zamezení uvolnění obsahu. V dalších případech musí být bezpodmínečně dodržovány předpisy zákona o nebezpečném zboží! Při nedodržování odesílateli a event. i dopravci hrozí velké pokuty.

Další pokyny k přepravě a odeslání

- Lithiové akumulátory přepravujte, resp. zasílejte pouze v nepoškozeném stavu.
- K přepravě akumulátoru používejte výhradně jen originální kartony nebo kartony vhodné pro nebezpečné zboží (není potřebné u akumulátorů se jmenovitou energií menší než 100 Wh).
- Zalepte otevřené akumulátorové kontakty, abyste zabránili zkratu.
- Akumulátor uvnitř obalu zajistěte před posunutím, aby se zabránilo poškození akumulátoru.
- Při přepravě, popř. odeslání zajistěte správné označení a dokumentaci zásilky (např. balíkovou službou nebo přepravní společností).
- Předem se informujte, zda je možná přeprava zvoleným kurýrem, a označte zásilku.

Doporučujeme vám obrátit se na odborníka na nebezpečné zboží k přípravě zásilky. Dbejte na eventuelní další národní předpisy.

11 SKLADOVÁNÍ

11.1 Skladování přístroje

- Po každém použití vyjměte akumulátor ze stroje.
- Stroj důkladně vyčistěte a, jsou-li k dispozici, umístěte všechny ochranné kryty.
- Stroj uchovávejte na suchém, uzamykatelném místě a mimo dosah dětí.

Při přestávkách delších než 30 dní proveďte následující práce:

- Vyprázdněte olejovou nádrž na olej řetězové pily.
- Sejměte pilový řetěz a vodící lištu, vyčistěte a postříkejte olejem na ochranu proti korozi.

POZOR! Nebezpečí poškození stroje. Zaschlý/slepený olej řetězu pily může způsobit při delším skladování poškození součástí vedoucích olej nebo olejového čerpadla.

- Před delším skladováním odstraňte olej na pilové řetězy z přístroje.

11.2 Skladování akumulátoru a nabíječky

UPOZORNĚNÍ Dbejte na detailní informace separátních návodů k provozu k akumulátorům a nabíječce.

12 LIKVIDACE

pokyny k zákonu o elektrických a elektronických zařízeních (ElektroG)



- Elektrická a elektronická zařízení nepatří do domácího odpadu, ale odvázejí se k roztřídění, příp. k ekologické likvidaci!

- Staré baterie nebo akumulátory, které nejsou zabudovány do stroje pevně, je nezbytné před odevzdáním vyjmout! Jejich likvidace se řídí zákonem o bateriích.
- Vlastník, příp. uživatel elektrických a elektronických zařízení mají zákonnou povinnost je po použití vrátit.
- Konečný uživatel má vlastní odpovědnost za smazání svých osobních dat na likvidovaném starém stroji!

Symbol přeškrtnutého kontejneru na odpady znamená, že se elektrická a elektronická zařízení nesmí likvidovat prostřednictvím komunálního odpadu.

Elektrická a elektronická zařízení lze bezplatně odevzdat na následujících místech:

- Veřejnoprávní sběrné nebo likvidační stanice (např. komunální sběrné dvory)
- Prodejny elektrospotřebičů (stále a online), pokud má obchodník povinnost zpětného odběru, anebo ho nabízí dobrovolně.

Tato prohlášení platí pouze pro zařízení, která jsou instalována a prodávána v zemích Evropské unie a podléhají evropské právní směrnici 2012/19/EU. V zemích mimo Evropskou unii mo-

hou platit odlišná ustanovení o likvidaci elektrických a elektronických zařízení.

Pokyny k zákonu o likvidaci baterií (BattG)



- Staré baterie a akumulátory nepatří do domácího odpadu, ale odvázejí se k roztřídění, příp. k ekologické likvidaci!
- Kvůli bezpečnému vyjmutí baterií nebo akumulátorů z elektropřístroje a pro informace o jeho typu, resp. o chemickém systému dbejte na následující údaje v návodu na použití, příp. montážním návodu.
- Vlastník, příp. uživatel baterií nebo akumulátorů mají zákonnou povinnost je po použití vrátit. Odevzdávání se omezuje na běžné množství v domácnosti.

Staré baterie mohou obsahovat škodliviny nebo těžké kovy, které mohou poškozovat životní prostředí a zdraví. Zuzitkování starých baterií a využití v nich obsažených zdrojů přispívá k ochraně obou těchto důležitých statků.

Symbol přeškrtnutého kontejneru na odpady znamená, že se baterie a akumulátory nesmí likvidovat prostřednictvím komunálního odpadu.

Pokud se pod odpadkovým kontejnerem nacházejí nadto znaky Hg, Cd nebo Pb, označuje se tím následující:

- Hg: Baterie obsahuje víc než 0,0005 % rtuti
- Cd: Baterie obsahuje víc než 0,002 % kadmia
- Pb: Baterie obsahuje víc než 0,004 % olova

Baterie a akumulátory lze bezplatně odevzdat na následujících místech:

- Veřejnoprávní sběrné nebo likvidační stanice (např. komunální sběrné dvory)
- Prodejní místa baterií a akumulátorů
- Ve sběrných zařízeních společného systému odběru použitých baterií a nepotřebných zařízení
- Ve sběrných zařízeních výrobce (pokud je členem společného systému zpětného odběru)

Tato prohlášení platí pouze pro baterie a akumulátory, které se prodávají v zemích Evropské unie a podléhají evropské právní směrnici 2006/66/ES. V zemích mimo Evropskou unii mohou platit odlišná ustanovení o likvidaci baterií a akumulátorů.

13 TECHNICKÉ ÚDAJE

Technické údaje: viz tabulku technických údajů na začátku tohoto návodu k použití.

* Poznámky k emisním hodnotám vibrací a hluku:

- Uvedené emisní hodnoty vibrací a hluku byly měřeny podle standardizovaného zkušebního postupu a mohou být použity k porovnání jednoho elektrického nářadí s jiným.
- Uvedené emisní hodnoty vibrací a hluku mohou být také použity pro počáteční hodnocení vystavení vibracím (stupeň vystavení vibracím).
- Emisní hodnoty vibrací a hluku se mohou při skutečném používání elektrického nářadí lišit od uvedených hodnot, v závislosti na způsobu použití elektrického nářadí.

- Dodržujte bezpečnostní opatření uvedená v kapitole Bezpečnost. Pokuste se udržovat zatížení vibracemi na co nejnižší úrovni. Mezi příklady opatření ke snížení zatížení vibracemi patří nošení rukavic při používání nářadí a omezení pracovní doby. Přitom je třeba zohlednit všechny části provozního cyklu (např. doby, kdy je elektrické nářadí vypnuté, a takové, kdy je sice zapnuté, ale běží bez zatížení).

14 ZÁKAZNICKÝ SERVIS/SERVIS

Máte-li nějaké dotazy k záruce, opravě nebo náhradním dílům, obraťte se prosím na nejbližší servis AL-KO. Najdete je na internetu pod následující adresou:

www.al-ko.com/service-contacts

15 ZÁRUKA

Případné vady na materiálu či výrobní závady na výrobku odstraníme během zákonné lhůty pro reklamaci nedostatků, a to dle našeho uvážení buď opravou, nebo dodáním náhradního výrobku. Lhůta pro reklamaci nedostatků se řídí právními ustanoveními země, ve které byl výrobek zakoupen.

Naše záruka platí jen v následujících případech:

- Dodržujete tento návod k obsluze
- Řádné zacházení
- Použití originálních náhradních dílů

Záruka zaniká v následujících případech:

- Svévolené pokusy o opravu
- Svévolené technické změny
- Používání v rozporu s určeným účelem

Ze záruky jsou vyloučeny:



- Škody na laku, které jsou způsobeny normálním opotřebením.
- Opotřebené díly, které jsou na kartě náhradních dílů xxxxxx (x) označeny rámečkem.

Záruční doba začíná dnem nákupu prvním koncovým uživatelem. Rozhodující je datum na nákupním dokladu. S tímto záručním listem a originálem nákupního dokladu se obraťte na svého prodejce nebo nejbližší autorizovaný servis pro zákazníky. Zákonné nároky kupujícího na reklamaci nedostatků vůči prodávajícímu zůstávají tímto prohlášením nedotčeny.

PREKLAD ORIGINÁLNEHO NÁVODU NA POUŽITIE**Obsah**

1	O tomto návode na obsluhu.....	185	5.2	Nabíjanie akumulátora.....	193
1.1	Symboly na titulnej strane	186	5.3	Vloženie a vybratie akumulátora (04, 05)	193
1.2	Vysvetlenie symbolov a signálne slová	186	6	Obsluha	194
2	Popis výrobku	186	6.1	Kontrola stavu nabitia akumulátora	194
2.1	Používanie v súlade s určením	186	6.2	Kontrola oleja reťaze píly.....	194
2.2	Možné predvídateľné chybné použitie	186	6.3	Predĺženie/skrátenie teleskopickej rukoväte (06).....	194
2.3	Zvyškové nebezpečenstvá.....	186	6.4	Otočenie hlavy píly (07).....	194
2.4	Bezpečnostné a ochranné zariadenia	187	6.5	Zapnutie a vypnutie zariadenia (08) ...	194
2.4.1	Ochranný kryt vodiacej lišty.....	187	7	Správanie pri práci a technika práce (09 – 14).....	194
2.4.2	Odblokovacie tlačidlo.....	187	8	Údržba a starostlivosť	195
2.5	Symboly na zariadení.....	187	8.1	Kontrola mazania reťaze píly.....	195
2.5.1	Bezpečnostné označenia	187	8.2	Kontrola napnutia reťaze píly.....	195
2.5.2	Označenia pre obsluhu.....	187	8.3	Napnutie a povolenie reťaze píly (15).....	195
2.6	Prehľad výrobku (01).....	187	8.4	Výmena vodiacej lišty a reťaze píly (16 – 20)	195
2.7	Rozsah dodávky.....	188	9	Pomoc pri poruchách	196
3	Bezpečnostné pokyny.....	188	10	Preprava.....	197
3.1	Všeobecné bezpečnostné pokyny pre elektrické stroje	188	11	Skladovanie.....	198
3.1.1	Bezpečnosť pracovného miesta ..	188	11.1	Skladovanie prístroja	198
3.1.2	Bezpečnosť elektrických súčastí .	188	11.2	Uskladnenie akumulátora a nabíjačky	198
3.1.3	Bezpečnosť osôb.....	189	12	Likvidácia.....	198
3.1.4	Používanie, zaobchádzanie a ošetrovanie elektrického stroja	189	13	Technické údaje	199
3.1.5	Používanie, zaobchádzanie a ošetrovanie strojného zariadenia.	190	14	Zákaznícky servis.....	199
3.1.6	Servis.....	190	15	Záruka	199
3.2	Bezpečnostné pokyny k odvetvovacej pile	190	1	O TOMTO NÁVODE NA OBSLUHU	
3.3	Vibračné zaťaženie	191	■	U nemeckej verzii sa jedná o originálny návod na použitie. Všetky ostatné jazykové verzie sú preklady originálneho návodu na použitie.	
3.4	Zaťaženie hlukom	192	■	Návod na obsluhu si uschovajte vždy tak, aby ste si ho mohli prečítať, keď budete potrebovať nejakú informáciu k zariadeniu.	
3.5	Bezpečnostné upozornenia pre akumulátor a nabíjačku	192	■	Zariadenie postupujte ďalším osobám len spolu s týmto návodom na obsluhu.	
3.6	Bezpečnostné pokyny k obsluhu.....	192	■	Prečítajte si a dbajte na bezpečnostné a výstražné pokyny v tomto návode na použitie.	
4	Montáž	192			
4.1	Nasadenie / odobratie hlavy píly (02).	192			
5	Uvedenie do prevádzky	193			
5.1	Doplnenie oleja reťaze píly (03).....	193			

1.1 Symboly na titulnej strane

Symbol	Význam
	Je bezpodmienečne potrebné, aby ste si pred uvedením zariadenia do prevádzky starostlivo prečítali tento návod na použitie. Je to predpoklad pre bezpečnú prácu a bezporuchové zaobchádzanie.
	Návod na použitie
	Lítium-iónové batérie likvidujte opatrne! Dodržiavajte najmä pokyny pre dopravu, skladovanie a likvidáciu v tejto príručke!

1.2 Vysvetlenie symbolov a signálne slová

⚠ NEBEZPEČENSTVO! Upozornenie na bezprostredne hroziacu nebezpečnú situáciu, ktorá má – v prípade, že sa jej nepredídete – za následok smrť alebo ťažké zranenie.

⚠ VAROVANIE! Upozornenie na potenciálne hroziacu nebezpečnú situáciu, ktorá by mohla mať – v prípade, že sa jej nepredídete – za následok smrť alebo ťažké zranenie.

⚠ POZOR! Upozornenie na potenciálne hroziacu nebezpečnú situáciu, ktorá by mohla mať – v prípade, že sa jej nepredídete – za následok ľahké alebo stredne ťažké zranenie.

POZOR! Upozornenie na situáciu, ktorá by mohla mať – v prípade, že sa jej nepredídete – za následok vecné škody.

f UPOZORNENIE Špeciálne pokyny pre lepšiu zrozumiteľnosť a zaobchádzanie.

2 POPIS VÝROBKU

Odvetvovacia píla vám umožní pohodlné a bezpečné odvetvenie stromov a iných drevín zo zeme. Namáhavé a nebezpečné práce na rebríku a na strome sú minulosťou.

Prístroj smie byť používaný len s lítiovo-iónovými akumulátormi a nabíjačkami uvedenými v technických údajoch. Ďalšie informácie o akumulátoroch a nabíjačkách nájdete v samostatných návodoch:

- návod na obsluhu 443130: akumulátory
- návod na obsluhu 443131: nabíjačky

POZOR! Nebezpečenstvo poškodenia prístroja a akumulátora. Ak sa prístroj prevádzkuje s nevhodnými akumulátormi, môže dojsť k poškodeniu prístroja a akumulátora.

- Prístroj prevádzkujte len s predpísanými akumulátormi.

2.1 Používanie v súlade s určením

Odvetvovacia píla je určená na odvetvovanie pevne stojacich stromov a iných drevín zo zeme. Používateľ pritom musí stáť pevne na zemi.

Používajte výlučne biologicky odbúrateľný reťazový olej.

Iné používanie ako tu popísané používanie v súlade s určením, alebo používanie mimo určený rozsah sa považuje za používanie v rozpore s určením.

Tento prístroj je určený výlučne na použitie v súkromnej oblasti. Akékoľvek iné použitie, ako aj neodovolená prestavba alebo úprava je v rozpore s určením a ich následkom je vylúčenie záruky, ako aj strata zhody a odmietnutie akejkoľvek zodpovednosti výrobcu za škody spôsobené používateľovi alebo tretím osobám.

2.2 Možné predvídateľné chybné použitie

- Odvetvovacia píla sa nesmie používať na výrub stromov.
- Nepíľte vetvy, ktoré sa nachádzajú priamo alebo pod ostrým uhlom nad používateľom alebo inými osobami.
- Nepoškodujte žiadne káble pod napätím.
- Pri použití prístroja nestojte na rebríku.
- Nepoužívajte starý olej alebo minerálny olej.
- Zariadenie nepoužívajte vo výbušnom prostredí.

2.3 Zvyškové nebezpečenstvá

Aj pri správnom používaní prístroja vždy zostáva určité zvyškové riziko, ktoré sa nedá vylúčiť. Z druhu a konštrukcie prístroja môžu podľa spôsobu použitia vyplývať nasledujúce potenciálne nebezpečenstvá:

- kontakt s odlietajúcimi pilinami a s olejovým prachom,
- vdýchnutie drobných častíc pilín a olejového prachu,
- zranenie z dôvodu odlietajúcich častí pílovej reťaze,
- rezné rany spôsobené pílovou reťazou.

2.4 Bezpečnostné a ochranné zariadenia

⚠ VAROVANIE! Nebezpečenstvo vážnych zranení v dôsledku manipulácie s bezpečnostnými a ochrannými zariadeniami. Na základe manipulácie s bezpečnostnými a ochrannými zariadeniami môže pri práci s odvetvovacou pilou dôjsť k vážnym zraneniam.

- Tieto bezpečnostné a ochranné zariadenia nikdy neodstavujte mimo prevádzku!
- S odvetvovacou pilou pracujte iba v prípade, ak správne fungujú všetky bezpečnostné a ochranné zariadenia.

2.4.1 Ochranný kryt vodiacej lišty

Pred prepravou musí byť ochranný kryt nasunutý na vodiacu lištu a reťazovú pílu, aby sa predišlo zraneniam osôb a poškodeniu vecí.



2.4.2 Odblokovacie tlačidlo

Odblokovacie tlačidlo odblokuje vypínač. Tým sa zabráni náhodnému zapnutiu zariadenia jednoduchým stlačením vypínača.

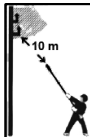

2.5 Symboly na zariadení

2.5.1 Bezpečnostné označenia

Symbol	Význam
	Pri manipulácii buďte mimoriadne opatrní!
	Zariadenie nevystavujte dažďu!
	Noste ochrannú prilbu a ochranu očí!
	Noste ochranné rukavice!
	Noste pevnú obuv!
	Pred uvedením do prevádzky si prečítajte návod na obsluhu a použitie!

Symbol	Význam
	Od elektrických vedení udržiajte vzdialenosť 10 m.
	Pred vykonaním akýchkoľvek úprav, čistenia alebo údržby vyberte akumulátor.

2.5.2 Označenia pre obsluhu

Symbol	Význam
	Smer pohybu reťaze píly
	Utiahnutie/uvoľnenie teleskopической rukoväte

2.6 Prehľad výrobku (01)

Č.	Konstruktívna časť
1	Základný prístroj:
2	■ Spodná rukoväť
3	■ Horná rukoväť
4	■ Zaisťovacia objímka
5	■ Akumulátor*
6	■ Signalizácia stavu nabitia
7	■ Odblokovacie tlačidlo
8	■ Vypínač
9	■ Teleskopická rukoväť
10	Hlava píly, otočná:
11	■ Zásuvná spojka

Č.	Konštrukčná časť
12	■ Tlačidlo na otočnom/západkovom kľbe (z oboch strán)
13	■ Priehľadné okienko olejovej nádrže
14	■ Plniaci otvor olejovej nádrže
15	■ Vodiaca lišta s reťazou píly
16	■ Ochranný kryt s imbusovým kľúčom
17	■ Zachytávací drapak
18	■ Kryt ozubeného kolesa
19	Návod na obsluhu a použitie
20	Nabíjačka*

* Nie je súčasťou balenia, ale môže byť objednané pod nasledujúcimi číslami položiek: pozri technické údaje.

2.7 Rozsah dodávky

f UPOZORNENIE Akumulátor a nabíjačka nie sú súčasťou dodávky a preto musia byť zakúpené zvlášť.

Rozsah dodávky zahŕňa tu uvedené položky. Skontrolujte, či balenie obsahuje všetky položky.

Č.	Konštrukčná časť
1	Základný prístroj
2	Hlava píly
3	Ramenný popruh
4	Návod na obsluhu a použitie „Akumulátorová odvetvovacia píla“

3 BEZPEČNOSTNÉ POKYNY

3.1 Všeobecné bezpečnostné pokyny pre elektrické stroje

⚠ VAROVANIE! Preštudujte si všetky bezpečnostné upozornenia, pokyny, ilustrácie a technické údaje, ktorými je toto strojné zariadenie vybavené. Zanedbanie dodržiavania nasledujúcich pokynov môže zapríčiniť zásah elektrickým prúdom, požiar a/alebo ťažké poranenia.

- **Všetky bezpečnostné upozornenia a pokyny uschovajte pre budúcnosť.**

Pojem „strojné zariadenie / stroj“ používaný v bezpečnostných upozorneniach sa vzťahuje na strojné zariadenie poháňané zo siete (so sieťo-

vým káblom) alebo na strojné zariadenie poháňané akumulátorom (bez sieťového kábla).

3.1.1 Bezpečnosť pracovného miesta

- **Udržiavajte vaše pracovné prostredie čisté a dobre osvetlené.** Neporiadok alebo neosvetlené pracovné oblasti môžu viesť k nehodám.
- **S týmto strojným zariadením nepracujte v prostredí ohrozenom výbuchom, v ktorom sa nachádzajú horľavé kvapaliny, plyny alebo prach.** Stroje vytvárajú iskry, ktoré by prach alebo výpary mohli zapáliť.
- **Počas používania stroja dbajte na bezpečnú vzdialenosť detí a iných osôb.** Pri rozptýlení môžete nad strojným zariadením stratiť kontrolu.

3.1.2 Bezpečnosť elektrických súčastí

- **Zástrčka strojného zariadenia musí byť vhodná pre danú zásuvku. Zástrčka sa nesmie žiadnym spôsobom meniť. Nepoužívajte zástrčkové adaptéry spolu so zariadeniami s ochranným uzemnením.** Nezmenené zástrčky a vhodne zásuvky znižujú riziko zásahu elektrickým prúdom.
- **Vyhýbajte sa telesnému kontaktu s uzemnenými povrchmi ako sú rúry, kúrenia, sporáky a chladničky.** Existuje zvýšené riziko zásahu elektrickým prúdom, keď je vaše telo uzemnené.
- **Stroje chráňte pred dažďom alebo vlhkosťou.** Vniknutie vody do strojného zariadenia zvyšuje riziko zásahu elektrickým prúdom.
- **Prípojné vedenie nepoužívajte na iné účely, napr. na prenášanie či zavesenie strojného zariadenia alebo na vytiahnutie zástrčky zo zásuvky.** Prípojné vedenie nevystavujte teplu, oleju, ostrým hranám alebo pohybujúcim sa predmetom. Poškodené alebo zamotané prípojné vedenia zvyšujú riziko úrazu elektrickým prúdom.
- **Ak so strojným zariadením pracujete vonku, používajte len také predlžovacie káble, ktoré sú vhodné na použitie v nekrýtych priestoroch.** Použitie predlžovacieho kábla vhodného do nekrýtych priestorov znižuje riziko úrazu elektrickým prúdom.
- **Ak sa nedá zabrániť prevádzke strojného zariadenia vo vlhkom prostredí, použite ochranný vypínač proti chýbnemu prúdu.** Použitie ochranného vypínača proti chybnému prúdu znižuje riziko zásahu elektrickým prúdom.

3.1.3 Bezpečnosť osôb

- **Buďte opatrný, dávajte pozor na to, čo robíte, a so strojným zariadením pracujte s rozumom a rozvahou. Strojné zariadenie nepoužívajte, keď ste unavený alebo pod vplyvom drog, alkoholu alebo liekov.** Moment nepozornosti pri používaní strojného zariadenia môže viesť k vážnym poraneniam.
- **Noste osobné ochranné prostriedky a vždy noste ochranné okuliare.** Nosenie osobných ochranných prostriedkov, ako pracovná maska, protišmyková bezpečnostná obuv, ochranná prilba alebo ochrana sluchu, podľa druhu a použitia stroja, znižuje riziko zranenia.
- **Vyhýbajte sa neúmyselnému uvedeniu do prevádzky. Pred pripojením strojného zariadenia k elektrickej sieti a/alebo k akumulátoru, resp. pred jeho zdvihnutím alebo prenášaním sa uistite, že strojné zariadenie je vypnuté.** Ak máte pri prenášaní strojného zariadenia prst na spínači alebo ak strojné zariadenie pripájate k elektrickému napájaniu v zapnutom stave, môže to viesť k nehodám.
- **Pred zapnutím strojného zariadenia odstráňte nastavovacie nástroje alebo skrutkovače.** Nástroj alebo kľúč, ktorý sa nachádza v rotujúcej časti strojného zariadenia, môže spôsobiť zranenia.
- **Vyhýbajte sa abnormálnemu držaniu tela. Postarajte sa o bezpečný postoj a udržiavajte vždy rovnováhu.** Tým môžete strojné zariadenie v neočakávaných situáciách lepšie kontrolovať.
- **Noste vhodný odev. Nenoste príliš široký odev alebo ozdoby. Vlasy a odev držte mimo pohyblivých dielov.** Voľný odev, šperky alebo dlhé vlasy môžu byť zachytené pohyblivými dielmi.
- **Keď môžu byť namontované zariadenia na odsávanie prachu a zachytenie odpadu, tieto musia byť pripojené a správne používané.** Použitie odsávania prachu môže znížiť ohrozenie spôsobené prachom.
- **Vyhýbajte sa mylnému dojmu o bezpečnosti a zanedbávaniu bezpečnostných pravidiel pre strojné zariadenia a to aj v prípade, ak ste sa po mnohonásobnom použití so strojným zariadením už oboznámili.** Nepozorné používanie môže viesť za zlomok sekundy k vážnym zraneniam.

3.1.4 Používanie, zaobchádzanie a ošetrovanie elektrického stroja

- **Strojné zariadenie nepreťažujte! Na svoju prácu používajte vhodné strojné zariadenie na to určené.** S vhodným strojným zariadením budete môcť pracovať lepšie a bezpečnejšie v uvedenom rozsahu výkonu.
- **Nepoužívajte stroj s poškodeným spínačom.** Strojné zariadenie, ktoré sa nedá zapnúť alebo vypnúť, je nebezpečné a musí sa opraviť.
- **Predtým, ako vykonáte nastavenia zariadenia, vymeníte vložené nástroje alebo strojné zariadenie odložte, vyťahnite zástrčku zo zásuvky a/alebo odstráňte odberateľný akumulátor.** Toto bezpečnostné opatrenie zabraňuje neúmyselnému spusteniu stroja.
- **Nepoužívané strojné zariadenia uchovávajte mimo dosahu detí. Strojné zariadenie nenechajte obsluhovať osoby, ktoré s ním nie sú oboznámené a nečítali tento návod.** Strojné zariadenie je nebezpečné, keď ho používajú neskúsené osoby.
- **Strojné zariadenie a nasadzovaný nástroj ošetrujte starostlivo. Kontrolujte, či pohyblivé časti bezchybne fungujú a nezasekávajú sa, či nie sú niektoré diely zlomené alebo poškodené tak, že by to negatívne ovplyvnilo funkčnosť strojného zariadenia. Poškodené diely nechajte pred použitím strojného zariadenia opraviť.** Mnoho úrazov má príčinu v nesprávne vykonanej údržbe strojného zariadenia.
- **Rezacie nástroje udržiavajte ostré a čisté.** Starostlivo ošetrované rezacie nástroje s ostrými reznými hranami sa menej zasekávajú a dajú sa ľahšie viesť.
- **Strojné zariadenie, nástavce/násady, vložené nástroje atď. používajte v súlade s týmito pokynmi. Zohľadnite pri tom pracovné podmienka a činnosť, ktorá sa má vykonať.** Použitie strojného zariadenia na iné použitie ako je určené, môže viesť k nebezpečným situáciám.
- **Rukoväte udržiavajte suché, čisté a bez oleja a tuku.** Šmyklivé rukoväte a plochy rukoväte nedovoľujú bezpečnú obsluhu, kontrolu a ovládanie strojného zariadenia v nepredvídateľných situáciách.

3.1.5 Používanie, zaobchádzanie a ošetrovanie strojného zariadenia

- **Akumulátory nabíjajte len nabíjačkami, ktoré sú odporúčané výrobcom.** Nabíjačka, ktorá je vhodná pre určitý druh akumulátorov, hrozí nebezpečenstvo požiaru, ak sa bude používať s inými akumulátormi.
- **V strojných zariadeniach používajte len akumulátory, ktoré sú na to určené.** Používanie iných akumulátorov môže viesť k zraneniam a nebezpečenstvu vzniku požiaru.
- **Nepoužívaný akumulátor uchovávajte v bezpečnej vzdialenosti od kancelárskych spiniel, mincí, kľúčov, skrutiek alebo iných malých kovových predmetov, ktoré by mohli spôsobiť premostenie kontaktov.** Skrat medzi kontaktmi akumulátora môžu mať za následok popáleniny alebo požiar.
- **Pri nesprávnom použití môže z akumulátora vytekať kvapalina. Zabráňte kontaktu s ňou. Pri náhodnom kontakte opláchnite vodou. Ak sa kvapalina dostane do očí, vyhľadajte aj lekársku pomoc.** Vytiekajúca kvapalina akumulátora môže viesť k podráždeniu kože alebo popáleninám.
- **Nepoužívajte poškodený alebo zmenený akumulátor.** Poškodené alebo upravené akumulátory sa môžu správať nepredvídateľne a viesť k požiaru, výbuchu alebo nebezpečenstvu zranenia.
- **Akumulátor nevystavujte požiaru alebo príliš vysokým teplotám.** Oheň alebo teploty nad 130 °C môžu vyvolať výbuch.
- **Dodržiavajte všetky pokyny týkajúce sa nabíjania a akumulátor ani strojné zariadenie akumulátorom poháňané nikdy nenabíjajte mimo teplotného rozsahu uvedené v návode na obsluhu a použitie.** Chybné nabíjanie alebo nabíjanie mimo prípustného rozsahu teploty môže zničiť akumulátor a zvýšiť nebezpečenstvo vzniku požiaru.

3.1.6 Servis

- **Strojné zariadenie si pre svoju bezpečnosť nechajte opraviť len u kvalifikovaného odborníka a s originálnymi náhradnými dielmi.** Tým sa zabezpečí zachovanie bezpečnosti strojného zariadenia.
- **Nikdy nevykonávajte údržbu na poškodených akumulátoroch.** Každú údržbu akumulátora by mal vykonať len výrobca alebo splnomocnený zákaznícky servis.

3.2 Bezpečnostné pokyny k odvetvovacej píle

- Neskúsená osoba musí byť do obsluhy zariadenia zaučená a zaškolená.
- Národné a/alebo regionálne predpisy môžu používanie prístroja obmedziť na určitý čas.
- **Vždy dbajte na to, aby sa žiadna časť vášho tela nedostala do oblasti reťaze píly. Rezaný materiál neodstraňujte ani ho nedržte, kým sa reťaz píly pohybuje. Zaseknutý odrezaný materiál odstraňujte len, keď je strojné zariadenie vypnuté.** Chvilka nepozornosti pri manipulácii s odvetvovacou pilou môže spôsobiť vážne zranenie.
- **Pri odstraňovaní nahromadeného materiálu, skladovaní alebo údržbe odvetvovacej píly dodržujte všetky pokyny. Uistite sa, že vypínač je vypnutý a akumulátor je vybrať.** Neočakávané zapnutie odvetvovacej píly počas odstraňovania nahromadeného materiálu alebo počas údržby môže spôsobiť vážne zranenie.
- **Riziko smrteľného úrazu elektrickým prúdom znížite tak, že odvetvovaciu pílu nikdy nebudete používať v blízkosti elektrického vedenia.** Kontakt s elektrickým vedením, alebo používanie píly v jeho blízkosti môže spôsobiť vážne zranenie alebo smrť.
- **Odvetvovaciu pílu držte za izolované uchopovacie plochy, pretože reťaz píly sa môže dostať do kontaktu so skrytými napájacími káblami.** V dôsledku kontaktu reťaze píly s vedením pod napätím sa kovové časti môžu dostať pod napätie, čo môže viesť k zásahu elektrickým prúdom.
- **Odvetvovaciu pílu obsluhujte vždy oboma rukami.** Odvetvovaciu pílu držte oboma rukami, aby ste nestratili kontrolu.
- **Noste ochranu očí. Odporúčame používanie ďalších ochranných prostriedkov pre sluch, hlavu, ruky, nohy a chodidlá.** Vhodný ochranný odev znižuje nebezpečenstvo zranenia v dôsledku odlietajúcich pilín a náhodného dotyku reťaze píly.
- **Keď s odvetvovacou pilou pracujete nad hlavou, používajte ochranu hlavy (bezpečnostnú prilbu).** Padajúce úlomky môžu spôsobiť vážne zranenia.
- **Odvetvovaciu pílu nepoužívajte na strome, rebriku, streche alebo na nestabilnom povrchu.** Pri prevádzke takýmto spôsobom hrozí riziko vážneho zranenia.

- **Vždy dbajte na pevný postoj a odvetvovacu pílu používajte vždy len na pevnom, bezpečnom a rovnom povrchu.** Klzké alebo nestabilné povrchy môžu viesť k strate rovnováhy alebo strate kontroly nad odvetvovacou pilou.
 - **Pri pílení konára, ktorý je napnutý, počítajte s jeho spätným pohybom / vymrštením.** Keď sa v drevených vláknach uvoľní napätie, napnutá vetva môže zasiahnuť užívateľa a/alebo vytrhnúť odvetvovacu pílu spod kontroly.
 - **Obzvlášť opatrný buďte pri rezaní krovia a mladých stromov.** Tenký materiál sa môže zachytiť v reťazi píly a môže vás udrieť alebo vyviesť z rovnováhy.
 - **Odvetvovacu pílu prenášajte vždy za rúkovať a iba vtedy, keď sa reťaz píly už nehýbe.** Počas prepravy alebo skladovania odvetvovacej píly musí byť na vodiacej lište umiestnený ochranný kryt. Správna manipulácia s odvetvovacou pilou znižuje riziko poranenia reťazou píly.
 - **Riadte sa pokynmi ohľadom mazania, napnutia reťaze a výmeny vodiacej lišty či reťaze.** Neodborne napnutá alebo namazaná reťaz sa môže roztrhnúť alebo zvýšiť riziko spätného rázu.
 - **Píľte len drevo. Odvetvovacu pílu nepoužívajte na práce, na ktoré nie je určená. Príklad: Odvetvovacu pílu nepoužívajte na pílenie kovu, plastu, muriva alebo stavebných materiálov, ktoré nie sú z dreva.** Používanie odvetvovacej píly na práce v rozpore s určením môže viesť k nebezpečným situáciám.
 - **Odvetvovacia píla nie je vhodná na výrub stromov.** Neodborne používanie odvetvovacej píly môže viesť k vážnym zraneniam používateľa alebo iných osôb.
- ### 3.3 Vibračné zaťaženie
- **Nebezpečenstvo vibrácií**
Skutočná hodnota vibračnej emisie pri použití prístroja sa môže líšiť od výrobcom uvedenej hodnoty. Pred použitím, resp. počas používania zohľadnite nasledujúce ovplyvňujúce faktory:
 - Je prístroj použitý v súlade s jeho určením?
 - Je materiál rezaný, resp. opracovaný správnym spôsobom?
 - Je prístroj v riadnom prevádzkovom stave?
 - Je rezný nástroj riadne naostrený, resp. je namontovaný správny rezný nástroj?
 - Sú držiaky a prípadné protivibračné držiaky namontované a sú pevne spojené s prístrojom?
 - Zariadenie používajte len pri otáčkach motora, ktoré sú potrebné na vykonanie danej práce. Vyhybajte sa používaniu maximálneho počtu otáčok, aby ste znížili hluk a vibrácie.
 - V prípade nesprávneho použitia a údržby sa môže zvýšiť hlučnosť a vibrácia zariadenia. To vedie k poškodeniu zdravia. V tomto prípade zariadenie okamžite vypnite a nechajte ho opraviť v autorizovanom servise.
 - Stupeň vibračného zaťaženia závisí od vykonávanej práce, resp. použitia zariadenia. Odhadnite toto zaťaženie a zaradte dostatočné pracovné prestávky. Týmto sa podstatne zníži vibračné zaťaženie počas celej pracovnej doby.
 - Pri dlhšom používaní je používateľ vystavený vibráciám, čo môže spôsobiť obehové problémy („biele prsty“). Za účelom zníženia tohto rizika noste pracovné rukavice a udržiavajte ruky teplé. Ak zbadáte symptómy „bielych prstov“, okamžite vyhľadajte lekársku pomoc. K týmto symptómom patria: necitlivosť, strata citlivosti, mravčenie, svrbenie, bolesť, strata sily, zmena farby alebo stavu pokožky. Týmto symptómami sú spravidla postihnuté prsty, dlane alebo tep. Pri nízkych teplotách je nebezpečenstvo väčšie.
 - Počas pracovného dňa zaradte dlhšie prestávky, aby ste si odpočinuli od hluku a vibrácií. Prácu naplánujte tak, aby použitie zariadení so silnými vibráciami bolo rozdelené na viac dní.
 - Ak sa počas používania zariadenia necítite dobre alebo zbadáte zmenu farby pokožky na rukách, okamžite prerušte prácu. Zaradte dostatočné pracovné prestávky. Bez dostatočných pracovných prestávok môže dôjsť k vibračnému syndrómu dlaní a paží.
 - Minimalizujte riziko vystavenia vibráciám. Zariadenie ošetrte podľa pokynov návodu na použitie.
 - V prípade častého používania zariadenia kontaktujte obchodného zástupcu ohľadom zabezpečenia protivibračného príslušenstva (napr. držiaky).
 - Vyhybajte sa používaniu prístroja pri teplotách do 10 °C. V pracovnom pláne určite, ako sa má obmedziť vibračné zaťaženie.

3.4 Zaťaženie hlukom

Pri práci s týmto zariadením sa nedá vyhnúť určitému zaťaženiu hlukom. Hlučné práce vykonávajúte v povolených a na to určených obdobiach. Dodržiavajte aj prípadné odдыхové časy a vykonávanie prác obmedzte na nevyhnutnú dobu. V záujme Vašej osobnej ochrany a ochrany osôb, ktoré sa zdržiavajú v blízkosti, sa musí nosiť vhodná ochrana sluchu.

3.5 Bezpečnostné upozornenia pre akumulátor a nabíjačku

- Pred nabíjaním vyberte akumulátor zo zariadenia.
- V zariadení nepoužívajte spolu rôzne typy akumulátorov ani nové a použité akumulátory.
- Akumulátory do zariadenia vložte rešpektujúc správnu polaritu.
- Ak sa chystáte zariadenie skladovať na dlhší čas, akumulátory z neho vyberte.
- Neskratujte svorky (kontakty) zariadenia ani akumulátorov.

Návod na obsluhu a použitie

Dodržiavajte bezpečnostné pokyny k akumulátoru a nabíjačke v samostatných návodoch na obsluhu a použitie.

Pozri:

- návod na obsluhu a použitie 443130: akumulátor
- návod na obsluhu a použitie 443131: nabíjačky

3.6 Bezpečnostné pokyny k obsluhu

- Pri odvetvovaní nadvihnite odvetvovaciu pílu maximálne pod uhlom 60°. V prípade ostrého uhla sa nevyhnutne dostanete do oblasti, do ktorej môžu padať odpílené vetvy. Vždy stojte mimo tejto oblasti.
- Vopred si naplánujte únikovú cestu z dôvodu ústupu pred padajúcimi konármi. Na tejto ceste nesmú byť žiadne prekážky, napr. odpílené konáre alebo kizké miesta, ktoré by mohli prekážať v ústupe.
- Dodržujte bezpečný odstup od okolo stojacich osôb, zvierat, predmetov a budov. Táto vzdialenosť musí byť minimálne cca 2,5 násobok dĺžky píleného konára. Ak je to možné, konár píle postupne.
- Nesnažte sa odpíliť konár, ktorého priemer je väčší, ako dĺžka lišty.
- Zabráňte tomu, aby sa pohybujúce konáre alebo predmety zachytili do reťaze píly. V

tomto prípade odvetvovaciu pílu okamžite vypnite.

- Vyberte akumulátor zo základného prístroja a nasuňte ochranný kryt na reťaz píly v prípade:
 - kontrolných, nastavovacích a čistiacich prác,
 - prác na vodiacej lište a reťazi píly,
 - opustenia prístroja,
 - prepravy,
 - uskladnenia,
 - údržby a opravy,
 - nebezpečenstva.
- Od nadzemných elektrických vedení udržiajte minimálnu vzdialenosť 10 m.

4 MONTÁŽ

⚠ VAROVANIE! Nebezpečenstvá v dôsledku nekompletnej montáže! Používanie nekompletne zmontovaného zariadenia môže viesť k vážnym zraneniam.

- Zariadenie používajte iba v prípade, že je kompletne zmontované!
- Akumulátor vkladajte do zariadenia iba vtedy, ak je zariadenie kompletne zmontované!

⚠ POZOR! Nebezpečenstvo rezných rán. Ostré hrany pílovej reťaze môžu pri montáži spôsobiť rezné rany.

- Pred montážou vyberte akumulátor.
- Pri montáži reťazovej píly a vodiacej lišty používajte bezpečnostné rukavice.

4.1 Nasadenie / odobratie hlavy píly (02)

Nasadenie hlavy píly

1. Zásuvnú spojku (02/1) hlavy píly a teleskopickú rukoväť (02/2) zarovnajte tak, aby boli vyrazené šípky oproti sebe.
2. Zásuvnú spojku a teleskopickú rukoväť zatlačte do seba až na doraz (02/a).
3. Zaisťovaciu objímku (02/3) nasuňte až na doraz cez konektor (02/b).
4. Zaisťovaciu objímku otáčajte v smere uzamknutého zámku (02/c).

Odobratie hlavy píly

1. Zaisťovaciu objímku otáčajte v smere odomknutého zámku.
2. Vytiahnite hlavu píly.

5 UVEDENIE DO PREVÁDZKY

⚠ NEBEZPEČENSTVO! Ohrozenie života a nebezpečenstvo vážnych zranení. Neznalosť bezpečnostných pokynov a návodu k obsluhu môže spôsobiť najvážnejšie zranenia a dokonca smrtenie.

- Pred použitím odvetvovacej píly si prečítajte a dodržujte všetky bezpečnostné pokyny uvedené v tomto návode na obsluhu a použitie, ako aj návody na obsluhu a použitie, na ktoré sa odkazuje!

⚠ VAROVANIE! Nebezpečenstvo zranenia v dôsledku poškodených konštrukčných dielov! Poškodené komponenty na odvetvovacej píle môžu viesť k vážnym zraneniam.

- Pred každým použitím skontrolujte, či je odvetvovacia píla kompletná a či jej komponenty nie sú poškodené alebo opotrebované. Bezpečnostné a ochranné prvky musia byť nedotknuté.
- Zariadenie skontrolujte najmä vtedy, ak spadlo alebo bolo vystavené silným nárazom.

5.1 Doplnenie oleja reťaze píly (03)

V prístroji sa pri dodávke nenachádza žiadny olej reťaze píly!

POZOR! Nebezpečenstvo poškodenia prístroja. Používanie prístroja bez reťazového oleja vedie k poškodeniu pílovej reťaze a vodiacej lišty.

- Prístroj neprevádzkujte bez reťazového oleja.
- Pred začatím prác dolejte do olejovej nádrže reťazový olej a počas vykonávania prác kontrolujte hladinu oleja.
- Aspoň pred začatím prác vždy skontrolujte, či funguje mazanie reťaze.

Životnosť a rezací výkon reťaze píly závisí od optimálneho mazania. Počas prevádzky je reťaz píly automaticky mazaná olejom.

POZOR! Nebezpečenstvo poškodenia prístroja. Používanie starého oleja na mazanie reťaze vedie kvôli obsiahnutým kovovým časticiam k predčasnému opotrebeniu vodiacej lišty a pílovej reťaze. Okrem toho záruka výrobcu stráca svoju platnosť.

- Nikdy nepoužívajte starý olej, ale len biologicky odbúrateľný olej na pílovú reťaz.

POZOR! Nebezpečenstvo poškodenia životného prostredia. Používanie minerálneho oleja na mazanie reťaze vedie k značnému poškodeniu životného prostredia.

- Nikdy nepoužívajte minerálny olej, ale len biologicky odbúrateľný olej na pílovú reťaz.

Pred každým začatím práce a pri každej výmene akumulátora vždy skontrolujte hladinu oleja a v prípade potreby olej reťaze píly doplňte:

1. Hladinu oleja skontrolujte v priehľadnom okienku (03/1) olejovej nádrže. Olej musí byť vždy viditeľný. Minimálna a maximálna hladina oleja sa nesmie prekročiť.
2. Odvetvovaciu pílu položte vodorovne na pevný podklad a podržte ju v tejto polohe.
3. Prístroj okolo uzáveru olejovej nádrže (03/2) očistite.
4. Odkrúťte uzáver olejovej nádrže.

i UPOZORNENIE

- Pre jednoduchšie plnenie použite lievik.
 - Do olejovej nádrže sa nesmie dostať žiadna špina.
5. Olejovú nádrž naplňte biologicky odbúrateľným olejom reťaze píly. Skontrolujte hladinu oleja v kontrolnom okienku olejovej nádrže. Nenechajte, aby olej pretiekol!
 6. Uzáver olejovej nádrže opäť nakrúťte.

5.2 Nabíjanie akumulátora

Dodržujte rozsah teploty pre nabíjanie, pozri technické údaje.

****i** UPOZORNENIE** Podrobné informácie nájdete v samostatnom návode na obsluhu akumulátora a nabíjačky:

- návod na obsluhu 443130: akumulátory
- návod na obsluhu 443131: nabíjačky

5.3 Vloženie a vybratie akumulátora (04, 05)

POZOR! Nebezpečenstvo poškodenia akumulátora. Ak sa akumulátor po použití ponechá v zariadení, môže to spôsobiť poškodenie akumulátora.

- Bezprostredne po použití akumulátora vyberte akumulátor zo zariadenia a uskladnite tak, aby bol chránený pred mrazmi.
- Akumulátor až bezprostredne pred začatím práce vložte do zariadenia.

Vloženie akumulátora (04)

1. Akumulátor (04/1) zasuňte do držiaka akumulátora (04/2) na základnom prístroji, kým nezapadne na svoje miesto (04/a).

Vybratie akumulátora (05)

1. Stlačte a držte stlačené odblokovacie tlačidlo (05/1) na akumulátore (05/2).
2. Vytiahnite akumulátor (05/a).

6 OBSLUHA

6.1 Kontrola stavu nabitia akumulátora

Signalizácia stavu nabitia (01/6) sa nachádza na vrchu základného prístroja.

Pozostáva z troch segmentov. Segmenty svietia alebo blikajú v závislosti od stavu nabitia.

Segment	Stav nabitia
Svietia 3 segmenty:	Akumulátor je plne nabitý.
Svietia 2 segmenty:	Akumulátor je nabitý na 2/3.
Svieti 1 segment:	Akumulátor je nabitý na 1/3.
Bliká 1 segment:	Akumulátor je takmer vybitý. Prístroj sa ojedlo vypne.

6.2 Kontrola oleja reťaze píly

- Skontrolujte, či je v nádrži dostatok oleja reťaze píly:
 - vždy pred začatím práce
 - počas práce
 - najneskôr pri každej výmene akumulátora
- Ak je hladina oleja nízka, dolejte olej reťaze píly.

Postupujte podľa pozri *Kapitola 5.1 "Doplnenie oleja reťaze píly (03)", strana 193.*

6.3 Predĺženie/skrátenie teleskopickkej rukoväte (06)

Teleskopická rukoväť (06/2) je plynulo nastaviteľná. Dĺžku tak možno prispôbiť podľa toho, ako si to daná práca vyžaduje.

1. Zaisťovaciu objímku (06/1) otáčajte v smere otvoreného zámku (06/a), kým sa upnutie neuvolní.
2. Teleskopickú rukoväť posúvajte, kým nastavíte požadovanú dĺžku (06/b).
3. Zaisťovaciu objímku pevne utiahnite.

6.4 Otočenie hlavy píly (07)

Otočná hlava píly umožňuje pohodlnú a bezpečnú pracovnú polohu pri pílení.

1. Stlačte tlačidlo (07/1) na oboch stranách hlavy píly.
2. Otočte hlavu píly do požadovanej polohy (07/a).
3. Uvoľnite tlačidlo. Hlava píly sa zaistí vo zvolenej polohe.

6.5 Zapnutie a vypnutie zariadenia (08)

Zapnutie prístroja

1. Zariadenie uveďte do pracovnej pozície.
2. Stlačte a držte stlačené (08/1) odblokovacie tlačidlo na základnom prístroji.
3. Stlačte vypínač (08/2) a držte ho stlačený.
4. Uvoľnite odblokovacie tlačidlo. Po spustení prístroja nie je nutné držať odblokovacie tlačidlo stlačené. Odblokovacie tlačidlo má zabrániť neúmyselnému naštartovaniu prístroja.

Vypnutie zariadenia

1. Pustite vypínač.
2. V prípade potreby vyberte akumulátor, aby ste zabránili neúmyselnému opätovnému zapnutiu: pozri *Kapitola 5.3 "Vloženie a vybratie akumulátora (04, 05)", strana 193.*

7 SPRÁVANIE PRI PRÁCI A TECHNIKA PRÁCE (09 – 14)

⚠ VAROVANIE! Zvýšené nebezpečenstvo pádu. Keď práce vykonávate z vyvýšenej pozície (napr. z rebríka), hrozí zvýšené nebezpečenstvo pádu.

- Prístrojom pracujte vždy zo zeme a dbajte na stabilný postoj.
- Dodržujte bezpečnostné pokyny.
- Pri odvetvovaní nadvihnite odvetvovaciu pílu (09/1) maximálne pod uhlom 60° (09/2).
- Stojte tak, aby ste pílenie mohli vykonať približne pod uhlom 90° voči vetve (10/a).
- Hrubé konáre píľte postupne po častiach (11/1), aby ste mali lepšiu kontrolu nad miestom dopadu.
- Nikdy nepíľte do vydutej časti na mieste styku konára so stromom, aby ste zlepšili hojenie rany a aby ste predišli hnilobe (12).
- Pri pílení pritlačte (13/a) ku konáru (13/2) zachytávací drapák (13/1) odvetvovacej píly, aby ste ju stabilizovali na konári.
- Pred odpílením konára (14/b) vytvorte odľahčovací rez (14/a) na spodnej strane konára.

Takto možno predísť odtrhnutiu kôry, ako aj poškodeniu stromu s následným ťažkým hojením. Odľahčovací rez by nemal byť hlbší ako 1/3 priemeru konára, aby sa zabránilo zovretiu odvetvovacej píly.

- Odvetvovaciu pílu vyťahujte z konára vždy s točiacou sa reťazou píly, aby sa nezasekla.

8 ÚDRŽBA A STAROSTLIVOSŤ

⚠ VAROVANIE! Nebezpečenstvo zranenia porezaním. Nebezpečenstvo zranenia porezaním pri zasahovaní do priestoru s ostrými a pohybujúcimi sa dielmi prístroja, ako aj do priestoru rezného nástroja.

- Pred údržbárskymi, ošetrovacími a čistiacimi prácami prístroj vždy vypnite. Vyberte akumulátor.
- V priebehu údržbárskych, ošetrovacích a čistiacich prác vždy noste ochranné rukavice.

Opravy smú vykonávať iba kvalifikovaní odborníci za používania výlučne originálnych náhradných dielov.

- Po každom použití skontrolujte opotrebovanie zariadenia a v prípade potreby poškodené komponenty vymeňte.
- Prístroj nevystavujte mokru alebo vlhkosti. Plastové diely vyčistite utierkou a pritom nepoužívajte žiadny čistiaci prostriedok, resp. rozpúšťadlo.
- Ak je chladiaca mriežka upchatá, vyčistite ju.
- Zariadenie chráňte pred striekajúcou vodou a nepoužívajte vysokotlakové čistiace zariadenie.

8.1 Kontrola mazania reťaze píly

POZOR! Nebezpečenstvo poškodenia prístroja. Dotyk so zemou vedie nevyhnutne k otupeniu pílovej reťaze.

- Pílou sa nedotýkajte zeme a dodržiavajte bezpečnostnú vzdialenosť 20 cm!
1. Prístroj zapnite.
 2. Špic vodiacej lišty držte v smere kartónu alebo papiera na zemi.
 - Ak sa ukáže zväčšujúca sa olejová stopa, mazanie reťaze pracuje bezchybne.
 - Ak sa napriek plnej olejovej nádrži olejová stopa neukáže: Vyčistite otvor pre prívod oleja a drážku vodiacej lišty.

Ak to problém nevyrieši, obráťte sa, prosím, na náš zákaznický servis.

8.2 Kontrola napnutia reťaze píly

⚠ POZOR! Nebezpečenstvo poranenia na pílovej reťazi. Rezné hrany pílovej reťaze sú veľmi ostré, takže pri práci reťazovou pílou môže dojsť k rezným ranám. Pred každou prácou na pílovej reťazi dodržujte nasledovné:

- Zariadenie vypnite a vyberte akumulátor.
- Noste bezpečnostné rukavice.

Napnutie reťaze píly kontrolujte častejšie, lebo nové reťaze píly sa predlžujú.

1. Reťaz píly trochu potiahnite rukou a pritom kontrolujte:
 - V studenom stave: Reťaz píly je správne napnutá, keď sa dá v strede vodiacej lišty nadvihnúť o cca 3 – 4 mm a keď sa dá ľahko pretiahnuť rukou. Pri prevádzkovej teplote sa reťaz píly predlži a previsa.
 - Hnacie články reťaze píly nesmú vystúpiť z drážky na spodnej strane vodiacej lišty – reťaz píly by inak mohla odskočiť.
2. V prípade potreby reťaz píly napnite (pozri *Kapitola 8.3 "Napnutie a povolenie reťaze píly (15)", strana 195*).

8.3 Napnutie a povolenie reťaze píly (15)

1. Napnite reťaz píly pomocou imbusového kľúča:
 - Napnutie reťaze píly: Otáčajte upínaciu skrutku reťaze (15/1) v smere hodinových ručičiek (15/a).
 - Povolenie reťaze píly: Upínaciu skrutku reťaze píly otáčajte proti smeru hodinových ručičiek (15/b).
2. Skontrolujte napnutie reťaze (pozri *Kapitola 8.2 "Kontrola napnutia reťaze píly", strana 195*). V prípade potreby zopakujte predchádzajúci krok.

8.4 Výmena vodiacej lišty a reťaze píly (16 – 20)

Ak sa rezný výkon zníži, je potrebné vymeniť reťaz píly a prípadne aj vodiacu lištu. Vodiacu lištu je potrebné vymeniť, keď sú na vodiacej drážke pre reťaz píly zjavné známky opotrebovania.

Smú sa používať len originálne náhradné diely výrobcu (pozrite si technické údaje).

⚠ POZOR! Nebezpečenstvo poranenia na pílovej reťazi. Rezné hrany pílovej reťaze sú veľmi ostré, takže pri práci reťazovou pilou môže dôjsť k rezným ranám. Pred každou prácou na pílovej reťazi dodržujte nasledovné:

- Zariadenie vypnite a vyberte akumulátor.
- Noste bezpečnostné rukavice.

Reťaz píly zložte dole a vodiacu lištu odoberte

1. Šesťhranným imbusovým kľúčom odskrutkujte imbusové skrutky (16/1).
2. Odstráňte strednú časť (16/2) a kryt ozubeného kolesa (16/3).
3. Odstráňte reťaz píly (16/4) a vodiacu lištu (16/5).
4. Odpojte reťaz píly od vodiacej lišty.

Čistenie

1. Všetky odstránené komponenty očistite od pílna a usadenín oleja.
2. Vyčistite všetky odkryté súčasti na hlave píly – najmä ozubené koleso a otvor na prívod oleja.

Reťaz píly aj vodiacu lištu namontujte späť

1. Imbusovým kľúčom otáčajte upínacou skrutkou pílovej reťaze (17/1), kým sa upínacie čapy reťaze (17/2) neocitnú na zadnom konci závitú (17/a), pozri *Kapitola 8.3 "Napnutie a povolenie reťaze píly (15)", strana 195*.
2. Reťaz píly založte na vodiacu lištu:
 - Rezné zuby (18/1) reťaze píly (18/2), ktoré musia byť na vodiacej lište smerom hore, nastavte (18/a) smerom k špičke vodiacej lišty (18/3).

Upozornenie: Dbajte na správne namontovanú reťaz!

- Reťaz píly zasuňte do drážky (18/4) vodiacej lišty a navlečte ju celú okolo vodiacej lišty.
3. Vodiacu lištu spolu s nasadenou reťazou píly vložte do otvoreného telesa:
 - Reťaz píly (19/1) preveďte okolo reťazového kolesa (19/2).
 - Vodiacu lištu (19/3) urovnajte tak, aby vodiaci čap (19/4) zapadol do dlhého otvoru vodiacej lišty.
 - Vodiacu lištu vyrovnajte tak, aby upínacie čapy reťaze (19/5) zapadli do upínacích otvorov.
 - Reťaz píly nastavte tak, aby sa nachádzala v drážke vodiacej lišty a hnacieho reťazového kolesa.
 4. Uzavretie krytu:
 - Nasadte kryt ozubeného kolesa (20/1) a strednú časť (20/2).
 - Vložte a utiahnite imbusové skrutky (20/3).
 5. Napnite reťaz píly (pozri *Kapitola 8.3 "Napnutie a povolenie reťaze píly (15)", strana 195*).

9 POMOC PRI PORUCHÁCH

⚠ POZOR! Nebezpečenstvo zranenia. Ostré a pohybujúce sa diely prístroja môžu spôsobiť zranenia.

- V priebehu údržbárskych, ošetrovacích a čistiacich prác vždy noste ochranné rukavice!

i UPOZORNENIE Pri poruchách, ktoré nie sú uvedené v tejto tabuľke alebo ktoré nemôžete odstrániť sami, sa obráťte na náš zákaznicky servis.

Porucha	Príčina	Odstánenie
Motor nebeží.	Akumulátor je vybitý.	Akumulátor nabite.
	Akumulátor chýba alebo nedosadá správne.	Akumulátor nasadte správne.
	Elektrické napájanie je prerušené.	1. Vyberte akumulátor. 2. Očistite kontakty prístroja. 3. Akumulátor vložte späť.
Motor beží s prerušeniami.	Vypínač je pokazený.	Vyhľadajte servisné miesto výrobcu.
Vodiaca lišta a reťaz píly sa ohrievajú. Vzniká dym.	Reťaz píly je príliš napnutá.	Skontrolujte napnutie reťaze. Reťaz píly dodatočne napnite.

Porucha	Príčina	Odstránenie
	Olejová nádrž je prázdna.	Doplňte olej reťaze píly.
	Otvor pre prívod oleja a/alebo drážka vodiacej lišty sú znečistené.	Otvor pre prívod oleja a drážku vodiacej lišty očistite.
Motor beží, ale reťaz píly sa nehýbe.	Reťaz píly je príliš napnutá.	Skontrolujte napnutie reťaze. Reťaz píly dodatočne napnite.
	Porucha zariadenia	Vyhľadajte servisné miesto výrobcu.
Namiesto pilín vyhadzuje zariadenie už len drevený prach. Odvetvovacia píla sa musí pretlačiť cez drevo.	Reťaz píly je tupá.	Vyhľadajte servisné miesto výrobcu.
Zariadenie vibruje nezvyčajným spôsobom.	Porucha zariadenia	Vyhľadajte servisné miesto výrobcu.
Prevádzková doba akumulátora sa výrazne znížila.	Životnosť akumulátora uplynula.	Vymeňte akumulátor. Používajte len originálne príslušenstvo od výrobcu.
Akumulátor sa nedá nabiť.	Kontakty akumulátora sú znečistené.	Vyhľadajte servisné miesto výrobcu.
	Akumulátor alebo nabíjačka sú chybné.	Vymeňte akumulátor alebo nabíjačku. Používajte len originálne príslušenstvo od výrobcu.
	Akumulátor je príliš horúci.	Akumulátor nechajte ochladiť.

10 PREPRAVA

Pred prepravou vykonajte nasledujúce opatrenia:

1. Prístroj vypnite a vyberte akumulátor.
2. Nasaďte ochranu reťaze.
3. Oddelte hlavu píly od základného prístroja.
4. Vo vozidlách: Hlavu píly zaistíte proti prevráteniu, poškodeniu a vytečeniu reťazového oleja.

Akumulátor „B125 Li“ (obj. č. 113896)

i UPOZORNENIE Menovitá energia akumulátora je viac ako 100 Wh! Preto dodržiavajte nasledovné prepravné pokyny!

Použitý akumulátor Li-Ion podlieha právnym predpisom o nebezpečnom materiáli, môže sa ale pri zjednodušených podmienkach prepravovať:

- Súkromný používateľ môže akumulátor prepravovať po verejných komunikáciách bez nutnosti ďalších opatrení, pokiaľ je správne samostatne zabalený a preprava slúži súkromným účelom.

- Komerční používatelia, ktorí vykonávajú prepravu v spojení s ich hlavnou činnosťou (napr. dodávky zo stavenísk a na staveniská alebo predvádzania), môžu toto zjednodušenie tiež uplatniť.

V oboch vyššie uvedených prípadoch je potrebné nutne uskutočniť opatrenia, aby sa zabránilo uvoľneniu obsahu. V iných prípadoch je potrebné nevyhnutne dodržiavať predpisy o nebezpečnom materiáli! V prípade nedodržania hrozia odosielaťovi a príp. dopravcovi značné pokuty.

Ďalšie pokyny pre dopravu a odoslanie

- Litium-iónové akumulátory prepravujte, resp. odosielajte len v nepoškodenom stave!
- Na prepravu akumulátora používajte výlučne originálny kartón alebo vhodný kartón pre nebezpečný materiál (nie je potrebný u akumulátorov s menšou menovitou energiou ako 100 Wh).
- Otvorené kontakty akumulátora zalepte, aby sa zabránilo skratu.

- Akumulátor v rámci balenia zaistíte pred pošmyknutím, aby sa zabránilo poškodeniu akumulátora.
- V priebehu prepravy, resp. odoslania zabezpečte správne označenie a dokumentáciu zásielky (napr. balíkovou službou alebo špedíciou).
- Dopredu sa informujte, či je možná preprava zvoleným poskytovateľom a informujte o zásielke.

Odporúčame vám privolať odborníka na nebezpečný materiál pre prípravu zásielky. Dodržiavajte a prípadné ďalšie národné predpisy.

11 SKLADOVANIE

11.1 Skladovanie prístroja

- Po každom použití vyberte akumulátor z prístroja.
- Prístroj dôkladne vyčistite a namontujte všetky ochranné kryty – pokiaľ sú k dispozícii.
- Prístroj skladujte na suchom, uzamykateľnom mieste, mimo dosahu detí.

Pri prestávkach v používaní, ktoré trvajú viac ako 30 dní, vykonajte nasledujúce práce:

- Vyprázdňte olejovú nádrž oleja reťaze pily.
- Reťaz pily a vodiacu lištu zložte, vyčistite a nastriekajte olejom proti korózii.

POZOR! Nebezpečenstvo poškodenia prívesu. Zaschnutie alebo zlepenie oleja reťaze pily môže viesť pri dlhšom skladovaní k poškodeniam konštrukčných dielov vedúcich olej alebo olejového čerpadla.

- Olej reťaze pily pred každým dlhším skladovaním odstráňte z prístroja.

11.2 Uskladnenie akumulátora a nabíjačky

UPOZORNENIE Podrobné informácie nájdete v samostatných návodoch na prevádzku akumulátora a nabíjačky.

12 LIKVIDÁCIA

Pokyny k zákonu o elektrických a elektronických prístrojoch (ElektroG)

- Elektrické a elektronické staré zariadenia nepatria do domového odpadu, ale je potrebné ich likvidovať samostatne!
- Staré batérie alebo akumulátory, ktoré nie sú pevne zabudované v starom prístroji, sa mu-

sia pred odovzdaním na likvidáciu vybrať! Ich likvidácia je regulovaná zákonom o batériách.

- Majitelia, resp. používatelia elektrických a elektronických prístrojov sú povinní po ich použití odovzdať ich na recykláciu.
- Koncový používateľ je sám zodpovedný za vymazanie údajov o svojej osobe z likvidovaného starého prístroja!

Symbol prečiarknutého smetiska znamená, že elektrické a elektronické prístroje sa nesmú likvidovať do domového odpadu.

Elektrické a elektronické prístroje bezodplatne odovzdajte na nasledovných miestach:

- verejné miesta likvidácie, resp. zberu s oprávnením (napr. komunálne stavebné dvory)
- predajné miesta elektrických prístrojov (statické a online), pokiaľ sú obchodníci povinní prevziať prístroj alebo ho z vlastnej vôle ponúknuť.

Tieto nariadenia platia len pre prístroje, ktoré boli inštalované a predané v krajinách Európskej Únie a ktoré podliehajú Európskej smernici 2012/19/EÚ. V krajinách mimo Európskej únie môžu pre likvidáciu elektrických a elektronických starých zariadení platiť odlišné predpisy.

Pokyny k zákonu o batériách (BattG)



- Staré batérie a akumulátory nepatria do domového odpadu, ale je potrebné ich likvidovať samostatne!
- Pre bezpečné odobratie batérií alebo akumulátorov z elektrického prístroja a za informácie o ich type, resp. chemickom systéme, dodržujte, prosím, ďalšie údaje v rámci návodu na obsluhu, resp. montáž.
- Majitelia, resp. používatelia batérií a akumulátorov sú povinní po ich použití odovzdať ich na recykláciu. Prevzatie sa obmedzuje na odovzdanie obvyklého množstva pre domácnosť.

Staré batérie môžu obsahovať škodlivé látky alebo ťažké kovy, ktoré by mohli spôsobiť škody na životnom prostredí a zdraví. Zhodnotenie starých batérií a využitie v nich obsiahnutých zdrojov prispieva k ochrane týchto oboch dôležitých materiálov.

Symbol prečiarknutého smetiska znamená, že sa batérie a akumulátory nesmú likvidovať do domového odpadu.

Ak sa okrem toho pod smetiskom nachádza značka Hg, Cd alebo Pb, znamená to nasledovné:

- Hg: Batéria obsahuje viac ako 0,0005 % ortute
- Cd: Batéria obsahuje viac ako 0,002 % kadmia
- Pb: Batéria obsahuje viac ako 0,004 % olova

Akumulátory a batérie bezodplatne odovzdajte na nasledovných miestach:

- verejné miesta likvidácie, resp. zberu s oprávnením (napr. komunálne stavebné dvory)
- Miesta likvidácie batérií a akumulátorov
- Zberné miesta tzv. spoločného systému spätného odberu starých spotrebičov a batérií.
- Zberné miesto u výrobcu (v prípade, že nie je členom spoločného systému spätného odberu).

Tieto nariadenia platia len pre akumulátory a batérie, ktoré boli predané v krajinách Európskej Únie a ktoré podliehajú Európskej smernici 2006/66/ES. V krajinách mimo Európskej Únie môžu pre likvidáciu akumulátorov a batérií platiť odlišné predpisy.

13 TECHNICKÉ ÚDAJE

Technické údaje: pozrite si tabuľku technických údajov na začiatku tohto návodu na obsluhu a použitie.

15 ZÁRUKA

Prípadné chyby materiálu alebo výrobné chyby na zariadení odstránime počas zákonnej premlčacej lehoty pre nárok na náhradu škody podľa nášho výberu opravou alebo výmenou. Premlčacia lehota sa určuje vždy podľa právnych predpisov krajiny, v ktorej bolo zariadenie zakúpené.

Nárok na uplatnenie záruky akceptujeme len pri:

- dodržiavate pokyny tohto návodu na použitie.
- odbornom zaobchádzaní so zariadením
- používaní originálnych náhradných dielov

Nárok na uplatnenie záruky zaniká ak:

- sa svojvoľne pokúšate o opravu
- svojvoľne vykonáte na zariadení technické zmeny
- používate zariadenie v rozpore s určením

Zo záruky sú vylúčené:

- poškodenia laku, ktoré vyplývajú z normálneho opotrebovania
- diely podliehajúce opotrebeniu, ktoré sú na karte náhradných dielov označené rámčekom

xxxxxx (x)

Záručná doba začína plynúť odo dňa zakúpenia zariadenia prvým koncovým odberateľom. Rozhodujúci je dátum na doklade o zakúpení zariadenia. S týmto vyhlásením o záruke a s originálnym dokladom o zakúpení zariadenia sa obráťte na svojho predajcu alebo na najbližší autorizovaný zákaznícky servis. Záonné nároky kupujúceho voči predávajúcemu vyplývajúce z chýb výrobu zostávajú týmto vyhlásením nedotknuté.

* *Poznámky k hodnotám emisií vibrácií a emisií hluku:*

- *Uvedené hodnoty emisií vibrácií a hluku boli namerané podľa štandardizovanej skúšobnej metódy a možno ich použiť na porovnanie jedného elektrického náradia s druhým.*
- *Uvedené hodnoty emisií vibrácií a hluku sa môžu použiť aj na predbežné posúdenie vystavenia vibráciám (stupeň vystavenia vibráciám).*
- *Hodnoty emisií vibrácií a hluku sa môžu líšiť od uvedených hodnôt pri skutočnom používaní elektrického náradia v závislosti od spôsobu, akým sa elektrické náradie používa.*
- *Dodržiavajte bezpečnostné opatrenia podľa kapitoly o bezpečnosti. Pokúste sa udržať zaťaženie vibráciami čo možno najmenšie. Príklad opatrení na zníženie zaťaženia vibráciami je nosenie rukavíc pri používaní náradia a obmedzenie pracovného času. Pritom nie je potrebné zohľadniť všetky časti cyklu prevádzky (napríklad časy, počas ktorých je elektrické náradie vypnuté a také, počas ktorých je síce zapnuté, ale nie je zaťažené).*

14 ZÁKAZNÍCKY SERVIS

V prípade otázok k záruke, opravu alebo náhradným dielom sa obráťte, prosím, na najbližší servis AL-KO. Tento nájdete na internete na nasledovnej adrese:

www.al-ko.com/service-contacts

AZ EREDETI KEZELÉSI ÚTMUTATÓ FORDÍTÁSA

Tartalomjegyzék



1	Ehhez a kezelési útmutatóhoz.....	200	5	Üzembe helyezés.....	208
1.1	A címlapon található szimbólumok.....	201	5.1	Fűrészláncolaj betöltése (03)	208
1.2	Jelmagyarázatok és jelzőszavak.....	201	5.2	Akkumulátor feltöltése	209
2	Termékleírás.....	201	5.3	Akkumulátor behelyezése és kivétele (04, 05)	209
2.1	Rendeltetésszerű használat.....	201	6	Kezelés.....	209
2.2	Lehetséges előre látható hibás használat	201	6.1	Az akkumulátor töltöttségi szintjének ellenőrzése	209
2.3	Maradék veszélyek	202	6.2	Fűrészláncolaj ellenőrzése	209
2.4	Biztonsági és védőberendezések	202	6.3	Teleszkópos nyél hosszabbítása/rövidítése (06).....	209
2.4.1	Vezetősín védőburkolata	202	6.4	A fűrészfej elforgatása (07)	209
2.4.2	Kioldógomb.....	202	6.5	A készülék be- és kikapcsolása (08) ..	209
2.5	A készüléken szereplő szimbólumok ..	202	7	Munkamagatartás és munkatechnika (09 – 14).....	210
2.5.1	Biztonsági jelölések	202	8	Karbantartás és ápolás	210
2.5.2	Kezelési jelölések	202	8.1	Fűrészlánc kenésének ellenőrzése ..	210
2.6	Termékáttekintés (01)	203	8.2	Fűrészlánc feszességének ellenőrzése.....	211
2.7	A szállítmány tartalma.....	203	8.3	A fűrészlánc megfeszítése és meglazítása (15).....	211
3	Biztonsági utasítások	203	8.4	A vezetősín és a fűrészlánc cseréje (16 – 20)	211
3.1	Általános biztonsági utasítások elektromos gépekhez.....	203	9	Hibaelhárítás	212
3.1.1	Munkahelyi biztonság	203	10	Szállítás.....	213
3.1.2	Elektromos biztonság	203	11	Tárolás	213
3.1.3	Személyek biztonsága.....	204	11.1	A gép tárolása	213
3.1.4	Az elektromos gép használata és kezelése	204	11.2	Az akkumulátor és a töltőkészülék tárolása	214
3.1.5	Akkumulátoros működésű gép használata és kezelése	205	12	Ártalmatlanítás	214
3.1.6	Szerviz.....	205	13	Műszaki adatok	215
3.2	Biztonsági utasítások magassági ágnyesőhöz	205	14	Ügyfélszolgálat/Szerviz	215
3.3	Rezgésterhelés	206	15	Garancia.....	215
3.4	Zajterhelés	207			
3.5	Biztonsági utasítások az akkumulátorhoz és a töltőkészülékhez	207			
3.6	A kezelésre vonatkozó biztonsági útmutatások.....	207			
4	Összeszerelés	208			
4.1	Fűrészfej felhelyezése/levétele (02)....	208			

1 EHHEZ A KEZELÉSI ÚTMUTATÓHOZ

- A német változat esetében az eredeti üzemeltetési útmutatóról van szó. Minden más nyelvi változat az eredeti üzemeltetési útmutató fordítása.

- Tárolja mindig úgy ezt a kezelési útmutatót, hogy bármikor beleolvashasson, ha a berendezéssel kapcsolatos információra van szüksége.
- Másik személynek csak ezzel a kezelési útmutatóval együtt adja tovább a készüléket.
- Olvassa el és tartsa be a jelen kezelési útmutató biztonsági tudnivalóit és figyelmeztetéseit.

1.1 A címlapon található szimbólumok

Szimbólum	Jelentés
	Üzembe helyezés előtt feltétlenül olvassa el gondosan ezt a kezelési útmutatót. Ez a zavarmentes munkavégzés és a hibamentes kezelés feltétele.
	Üzemeltetési útmutató
	A Li-ion akkumulátorokat kezelje óvatosan! Különösen a jelen útmutató szállításra, tárolásra és ártalmatlanításra vonatkozó utasításait tartsa be!

1.2 Jelmagyarázatok és jelzőszavak

⚠ VESZÉLY! Olyan veszélyes helyzetet jelez, amely – ha nem kerülik el – halálos vagy súlyos sérüléseket eredményez.

⚠ FIGYELMEZTETÉS! Olyan potenciálisan veszélyes helyzetet jelez, amely – ha nem kerülik el – halálos vagy súlyos sérüléseket eredményezhet.

⚠ VIGYÁZAT! Olyan potenciálisan veszélyes helyzetet jelez, amely – ha nem kerülik el – kisebb vagy közepesen súlyos sérüléseket eredményezhet.

FIGYELEM! Olyan helyzetet jelez, amely – ha nem kerülik el – anyagi károkat eredményezhet.

i TUDNIVALÓ Az érthetőséget és a használatot segítő, különleges tudnivalók.

2 TERMÉKLEÍRÁS

A magassági ágnyeső lehetővé teszi a fák és más fás szárú növények kényelmesen és a tala-

ron biztonságosan állva történő gallyazását. A lét-rán vagy fán végzett fáradságos és veszélyes munka már a múlté.

A készüléket csak a műszaki adatokban meghatározott lítium-ion akkumulátorokkal és töltőkkel szabad használni. Az akkumulátorokkal és töltőkkel kapcsolatos további információkért lásd a külön utasításokat:

- Üzemeltetési útmutató 443130: Akkumulátorok
- Üzemeltetési útmutató 443131: Töltőkészülékek

FIGYELEM! A készülék és az akkumulátor károsodásának veszélye. Ha a készüléket nem megfelelő akkumulátorral üzemeltetik, akkor a készülék és az akkumulátor is károsodhat.

- A készüléket csak az előírás szerinti akkumulátorral használja.

2.1 Rendeltetésszerű használat

A magassági ágnyeső stabilan álló fák és más fás szárú növények talajról történő gallyazására szolgál. A használatnak közben szilárdan a talajon kell állnia.

Csak biológiailag lebomló fűrészláncolatot szabad használni.

Az itt megfogalmazott rendeltetésszerű használattól eltérő alkalmazása vagy az ezen túlmutató használata nem előírás szerinti használatnak minősül.

Ez a gép magáncélú használatra készült. Bár-mely más felhasználás, valamint az illetéktelen módosítások vagy átépítések nem megfelelő használatnak minősülnek, és a garancia kizárását, valamint a megfelelőség elvesztését és a felhasználónak vagy harmadik feleknek okozott károkért való felelősség elutasítását eredményezik a gyártó részéről.

2.2 Lehetséges előre látható hibás használat

- A magassági ágnyesőt nem szabad fák kivágáshoz használni.
- Ne vágjon le olyan ágakat, amelyek közvetlenül vagy hegyes szöveget bezárva a felhasználó vagy más személyek felett található.
- Az elektromos vezetékek ne károsodjanak.
- A készüléket ne használja létrán állva.
- Ne használjon fáradt olajat vagy ásványi olajat.
- A készüléket robbanásveszélyes környezetben ne használja.

2.3 Maradék veszélyek

Még a készülék rendeltetésszerű használata esetén is mindig marad valamennyi ésszerű kockázat, amely nem zárható ki. A készülék fajtájából és szerkezetéből adódóan alkalmazástól függően a következő potenciális veszélyeztetések fordulhatnak elő:

- Érintkezés szétrepülő faforgácsokkal és olajköddel
- Faforgács-részecskék és olajköd belélegzése
- Sérülések a szétrepülő faforgácsok miatt
- Vágási sérülések a fűrészláncnál

2.4 Biztonsági és védőberendezések

⚠ FIGYELMEZTETÉS! Súlyos sérülések veszélye a biztonsági és védőberendezések megváltoztatása miatt. A megváltoztatott biztonsági és védőberendezések miatt a magassági ágnyeső használata közben súlyos sérülések következhetnek be.

- A biztonsági és védőberendezéseket ne háttalanítsa!
- Csak akkor dolgozzon a magassági ágnyesővel, ha minden biztonsági és védőberendezés megfelelően működik.

2.4.1 Vezetősín védőburkolata



Szállítás előtt a védőburkolatot a vezetősínre és a fűrészláncra fel kell helyezni a személyi sérülések és anyagi károk elkerülésének érdekében.

2.4.2 Kioldógomb

A kioldógomb szabaddá teszi a be/ki kapcsolót. Ezzel megakadályozható a készülék véletlen bekapcsolása egyedül a be/ki kapcsoló megnyomásával.



2.5 A készüléken szereplő szimbólumok

2.5.1 Biztonsági jelölések

Szimbólum	Jelentés
	A kezelésnél legyen különösen óvatos!
	A készüléket ne tegye ki eső hatásának!

Szimbólum	Jelentés
	Viseljen védősisakot és szemvédőt!
	Viseljen védőkesztyűt!
	Viseljen erős cipőt!
	Üzembe helyezés előtt olvassa el az üzemeltetési útmutatót!
	Tartson 10 m távolságot áram alatt lévő vezetékektől!
	Beállítási, tisztítási vagy karbantartási munkák előtt távolítsa el az akkumulátort.

2.5.2 Kezelési jelölések

Szimbólum	Jelentés
	A fűrészlánc futásiránya
	Teleszkópos nyél meghúzása/meglazítása

2.6 Termékáttekintés (01)

Sz.	Alkatrész
1	Alapkészülék:
2	■ Alsó fogantyú
3	■ Felső fogantyú
4	■ Rögzítőhüvely
5	■ Akkumulátor*
6	■ Töltöttségiszint-kijelző
7	■ Kioldógomb
8	■ Be/ki kapcsoló
9	■ Teleszkópos nyél
10	Fűrészfej, forgatható:
11	■ Dugós csatlakozás
12	■ Nyomógomb a forgatható/bepattintható csuklónál (kétoldalt)
13	■ Az olajtartály figyelőablaka
14	■ Olajtartály beöntőnyílása
15	■ Vezetősín fűrészláncsal
16	■ Védőburkolat imbuszkulccsal
17	■ Fatámasztó bordázat
18	■ Lánckerékburkolat
19	Üzemeltetési útmutató
20	Töltőkészülék*

* Nem a kiszereles része, azonban a következő cikkszámok alatt megrendelhető: lásd a műszaki adatokat.

2.7 A szállítmány tartalma

I TUDNIVALÓ Az akkumulátor és a töltőkészülék nem része a szállítmánynak, ezeket külön kell megvásárolni.

A szállítmány az alább felsorolt tételeket tartalmazza. Ellenőrizze, hogy minden tétel megvan-e.

Sz.	Alkatrész
1	Alapkészülék
2	Fűrészfej
3	Vállheveder

Sz.	Alkatrész
4	„Akkumulátoros magassági ágyveső” üzemeltetési útmutató

3 BIZTONSÁGI UTASÍTÁSOK

3.1 Általános biztonsági utasítások elektromos gépekhez

⚠ FIGYELMEZTETÉS! Olvassa el az ehhez géphez tartozó összes biztonsági utasítást, útmutatót, illusztrációt és műszaki adatot. A következő útmutatások és utasítások betartásánál elkövetett mulasztások elektromos áramütést, tüzet, illetve súlyos sérüléseket okozhatnak.

- **Őrizzen meg a jövőre minden biztonsági útmutatót és utasítást.**

A biztonsági utasításokban alkalmazott „gép” fogalom hálózati üzemeltetésű (hálózati vezetékkel rendelkező) gépekre vagy akkumulátoros (hálózati vezeték nélküli) elektromos gépekre vonatkozik.

3.1.1 Munkahelyi biztonság

- **A munkaterületét tartsa tisztán és jól megvilágítva.** A rendtelenség vagy a megvilágítatlan munkaterületek balesetekhez vezethetnek.
- **Ne dolgozzon a géppel robbanásveszélyes környezetben, ahol gyúlékony folyadékok, gázok vagy porok találhatók.** A gépek szikrákat keltenek, amelyek meggyújthatják a port vagy a gőzöket.
- **A gép használata közben gyerekeket és más személyeket tartson távol.** Mással való foglalkozás esetén elveszítheti a gép fölötti ellenőrzést.

3.1.2 Elektromos biztonság

- **A gép hálózati dugójának illeszkednie kell a csatlakozóaljzatba. A hálózati dugót semmilyen módon sem szabad megváltoztatni. Védőföldeléses gépekhez ne használjon adapterdugót.** A változtatás nélküli dugaszok és hozzáillő csatlakozóaljzatok csökkentik az áramütés kockázatát.
- **Kerülje a testi érintkezést földelt felületekkel, mint például csövekkel, fűtőtestekkel, tűzhelyekkel és hűtőszekrényekkel.** Fokozott az áramütés veszélye, ha a teste földelve van.
- **A gépet védje az esőtől vagy nedvességtől.** Ha a gépbe víz hatol be, ez fokozza az áramütés kockázatát.

- **Ne használja a csatlakozóvezetékét a rendeltetésétől eltérően a gép szállításához, felakasztásához vagy a dugó csatlakozóaljzathoz való kihúzásához.** A csatlakozókábelt hőtől, olajtól, éles peremektől vagy mozgó alkatrészekről óvni kell. A sérült vagy összegabalyodott kábelek növelik az áramütés kockázatát.
- **Ha egy géppel a szabadban dolgozik, akkor csak szabadban is használható hosszabbítókábeleket használjon.** A szabadban történő használatra alkalmas hosszabbítókábel csökkenti az áramütés kockázatát.
- **Ha a gép nyirkos környezetben történő üzemeltetése nem kerülhető el, akkor használjon egy hibaáram-védőkapcsolót.** A hibaáram-védőkapcsoló alkalmazása csökkenti az áramütés kockázatát.

3.1.3 Személyek biztonsága

- **Legyen figyelmes, ügyeljen arra, amit csinál, és a géppel történő munkavégzés során használja a józan esztét.** Ne használjon gépet, ha fáradt, vagy ha drogok, alkohol vagy gyógyszerek hatása alatt áll. A gép használata közben már egy pillanatnyi figyelmetlenség is a legsúlyosabb sérülésekhez vezethet.
- **Viseljen személyi védőfelszerelést és mindenkor védőszemüveget.** A személyi védőfelszerelés, például a pormaszk, a csúszásmentes biztonsági cipő, a védősisak vagy hallásvédő, az elektromos szerszám fejtájtól és alkalmazásától függően csökkenti a sérülések kockázatát.
- **Kerülje el az akaratlan üzembe helyezést.** Győződjön meg arról, hogy a gépet kikapcsolta, mielőtt azt az áramellátáshoz és/vagy az akkumulátorhoz csatlakoztatja, felveszi vagy szállítja. Ha a gép szállítása közben az ujját a kapcsolón tartja, vagy a gépet bekapcsolva csatlakoztatja a hálózathoz, ez balesetekhez vezethet.
- **A gép bekapcsolása előtt távolítsa el a beállító szerszámokat vagy a csavarkulcsokat.** Egy szerszám vagy kulcs a gép egyik forgó készülékrészében sérülésekhez vezethet.
- **Kerülje el a rendellenes testtartást.** Gondoskodjon biztonságos állásról, és mindig legyen egyensúlyban. Így jobban tudja ellenőrizni a gépet váratlan helyzetekben.
- **Viseljen megfelelő ruházatot. Ne hordjon bő ruházatot vagy ékszert.** Tartsa távol a

haját és a ruháját a mozgó alkatrészekről. A bő ruhát, ékszert vagy hosszú hajat elkaphatja a szerszám valamelyik mozgó része.

- **Ha porelszívó és porgyűjtő berendezések felszerelése lehetséges, akkor azokat is használni kell a megfelelő módon.** A porelszívás alkalmazása a por által okozott veszélyeket is csökkentheti.
- **Ne ringassa magát a hamis biztonság képzetébe, és soha ne hagyja figyelmen kívül a gépek biztonsági szabályait még akkor sem, ha többszöri használat után kap megbízást a gép használatára.** A figyelmetlen kezelés a másodperc tört része alatt okozhat súlyos sérüléseket.

3.1.4 Az elektromos gép használata és kezelése

- **Ne terhelje túl a gépet. A munkájához az arra szolgáló gépet használja.** Megfelelő géppel jobban és biztonságosabban végezheti a munkáját a megadott teljesítménytartományban.
- **Ne használjon olyan gépet, amelynek hibás a kapcsolója.** Az olyan gép, amelyet már nem lehet be- vagy kikapcsolni, veszélyes, és meg kell javítani.
- **Húzza ki a dugót a csatlakozóaljzathoz és/vagy távolítsa el a kivehető akkumulátort, mielőtt a készüléken beállításokat végez, kicseréli a behelyezhető szerszám alkatrészeit vagy elrakja a gépet.** Ez az óvintézkedés megakadályozza a gép véletlenszerű elindítását.
- **A használaton kívüli gépeket gyerekektől távol kell tárolni. Ne engedje, hogy a gépet olyan személyek használják, akik a készüléket nem ismerik, vagy a jelen útmutatásokat nem olvasták.** A gépek veszélyesek, ha tapasztalatlan személyek használják.
- **A gépeket és a behelyezhető szerszámot gondosan kezelje. Ellenőrizze, hogy a mozgó alkatrészek tökéletesen működnek-e, és nem szorulnak, hogy az alkatrészek törtek vagy nem sérültek-e annyira, hogy a gép működését befolyásolja. A sérült részeket a gép használata előtt javíttassa meg.** Sok baleset oka rejlik a rosszul karbantartott gépekben.
- **A vágószerszámokat tartsa élesen és tisztán.** A gondosan ápolott, éles vágóélű vágószerszámok kevésbé szorulnak, és könnyebben irányíthatók.

- **A gépet, a behelyezhető szerszámot, a behelyezhető szerszámokat stb. a jelen útmutatóknak megfelelően használja.** Ennek során vegye figyelembe a munkafeltételeket és a végzendő tevékenységet. A gépnek az előírt alkalmazásoktól eltérő módon történő használata veszélyes helyzetekhez vezethet.
- **A markolatok és a markolatfelületek mindig legyenek szárazak, tiszták, olaj- és zsírintesek.** A csúszos fogantyúk és fogantyúfelületek váratlan helyzetekben nem teszik lehetővé az elektromos eszköz biztonságos kezelését és irányítását.

3.1.5 Akkumulátoros működésű gép használata és kezelése

- **Az akkumulátorokat csak a gyártó által ajánlott töltőkészülékekkel töltsse fel.** Tűzveszélyt okoz, ha egy adott akkumulátorfajtához alkalmas töltőkészüléket más akkumulátorokhoz használják.
 - **Csak az ajánlott akkumulátorokat használja a gépekben.** Más akkumulátorok használata sérülésekhez és tűzveszélyhez vezethet.
 - **A használaton kívüli akkumulátort tartsa távol az iratkapcsoktól, érméktől, kulcsoktól, tűktől, csavaroktól vagy más fémtárgyaktól, amelyek az érintkezők áthidalását okozhatják.** Az akkumulátorok érintkezői közötti rövidzárlat égési sérülésekhez vagy tűzhöz vezethet.
 - **Hibás alkalmazás esetén az akkumulátorból folyadék távozhat. Kerülje a folyadékkal való érintkezést. Véletlen érintkezés esetén vízzel öblítse le. Ha a folyadék a szembe kerül, kérjen orvosi segítséget is.** Az akkumulátorból kikerülő folyadék a bőr ingerléséhez vagy égési sérülésekhez is vezethet.
 - **Sérült vagy megváltoztatott akkumulátort ne használjon.** A sérült vagy megváltoztatott akkumulátorok váratlanul viselkedhetnek és tüzet, robbanást vagy sérülésveszélyt okozhatnak.
 - **Az akkumulátort ne tegye ki nyílt láng vagy magas hőmérsékletek hatásának.** A tűz vagy a 130 °C feletti hőmérséklet robbanást okozhat.
 - **Kövesse a töltésre vonatkozó összes utasítást, és az akkumulátort vagy az akkumulátoros gépet soha ne töltsse az üzemetelési útmutatóban megadott hőmérsékleti tartományon kívül.** Nem megfelelő töltés
- vagy a megengedett hőmérsékleti tartományon kívül történő töltés károsíthatja az akkumulátort és fokozza a tűzveszélyt.

3.1.6 Szerviz

- **A gépet csak képzett szakemberrel és csak eredeti pótalkatrészek felhasználásával javíttassa.** Ezzel biztosítható, hogy a gép biztonsága megmaradjon.
- **Sérült akkumulátoron soha ne végezzen karbantartást.** Az akkumulátor minden karbantartására csak a gyártó vagy az arra feljogosított ügyfélszolgálati helyek jogosultak.

3.2 Biztonsági utasítások magassági ágyveszélyhez

- Tapasztalatlan kezelőt oktatni kell az eszköz működésére és képzést kell kapnia.
- A nemzeti és/vagy regionális előírások bizonyos napszakokra korlátozhatják a készülék használatát.
- **Mindig ügyeljen arra, hogy testrészei ne kerüljenek a fűrészlánc közelébe. Ne távolítson el vágott anyagot vagy ne tartsa a vágandó anyagot, ha a fűrészlánc mozog. Elakadt anyagot csak a készülék kikapcsolt állapotában távolítson el.** Egy pillanatnyi figyelmeztetés a magassági ágyveszély használatakor súlyos sérülésekhez vezethet.
- **A magassági ágyveszély anyagmaradványoktól való megtisztítása, elrakása vagy karbantartása során tartsa be az összes utasítást. Győződjön meg arról, hogy a kapcsoló ki van kapcsolva és az akkumulátor el van távolítva.** A magassági ágyveszély váratlan működése az anyaglerakódások eltávolítása vagy a karbantartás során súlyos sérüléseket okozhat.
- **Csökkentse a halálos áramütés veszélyét azzal, hogy a magassági ágyveszélyt soha nem használja elektromos vezetékek közelében.** Elektromos vezetékek megérintése vagy a gép ezek közelében történő használata súlyos sérülésekhez vagy halálos áramütéshez vezethet.
- **A magassági ágyveszélyt a szigetelt fogantyúfelületeinél tartsa, mivel a fűrészlánc hozzáérhet a saját hálózati kábeléhez.** A fűrészlánc áramvezető vezetékkel való érintkezése miatt a készülék fémes részei feszültség alá kerülhetnek, ami áramütést okozhat.
- **Mindig két kézzel kezelje a magassági ágyveszélyt.** A magassági ágyveszélyt tartsa két

kézzel a kontroll elvesztésének elkerülése érdekében.

- **Viseljen szemvédőt. Ezenkívül a hallás, fej, kéz és láb védelme érdekében további védőfelszerelések használata ajánlott.** A megfelelő védőruházat csökkenti a kirepülő forgács és a fűrészlánc véletlen érintése okozta sérülésveszélyt.
- **Ha a magassági ágnyesővel fejmagasság felett dolgozik, viseljen fejdőt.** A lehulló nyesedékek súlyos sérüléseket okozhatnak.
- **Ne dolgozzon a magassági ágnyesővel fán, létrán, tetőn vagy instabil felületen.** Az ilyen módon történő üzemeltetés esetén súlyos sérülésveszély áll fenn.
- **Mindig ügyeljen stabil pozíciójára, és csak akkor használja a magassági ágnyesőt, ha szilárd, biztonságos, sík felületen áll.** A csúszós vagy instabil felületek az egyensúly elvesztéséhez vagy a magassági ágnyeső felletti uralom elvesztéséhez vezethetnek.
- **Ha feszül a vágott ág, vágás közben számítson az esetleges visszacsapódására.** Amikor a farostokban lévő feszültség megszűnik, a megfeszített ág eltalálhatja a felhasználót, és/vagy a magassági ágnyeső felletti uralom elvesztését okozhatja.
- **Legyen különösen óvatos aljnövényzet és fiatal fák vágásakor.** A vékony anyag a fűrészláncba akadhat és megütheti vagy kibilítenheti Önt az egyensúlyából.
- **A magassági ágnyesőt mindig a fogantyúnál fogva szállítsa, és csak akkor, ha a fűrészlánc már nem mozog. A magassági ágnyeső szállítása vagy tárolása közben a védőburkolat legyen felhúva a vezetősínre.** A magassági ágnyeső megfelelő kezelése csökkenti a fűrészlánc miatti sérülések kockázatát.
- **Tartsa be a kenési és láncfeszítési utasításokat, valamint a vezetősín és a lánc cseréjére vonatkozó utasításokat.** A szakszerűtlenül feszített vagy kent lánc elszakadhat vagy növeli a visszacsapódás kockázatát.
- **Csak fa fűrészelésére használja a szerzőszámmal. A magassági ágnyesőt csak rendeltetésszerűen használja. Például: Ne használja a magassági ágnyesőt fém, műanyag, falazat vagy faanyagok fűrészelésére.** A magassági ágnyeső nem rendeltetésszerű használata veszélyes helyzetekhez vezethet.

- **A magassági ágnyeső fák kivágáshoz nem alkalmas.** A magassági ágnyeső nem rendeltetésszerű munkákhoz való használata a használó vagy más személyek súlyos sérüléseit okozhatja.

3.3 Rezgésterhelés

■ Rezgés miatti veszély

A készülék használata közben a tényleges rezgés kibocsátási érték a gyártó által megadott értéktől eltérhet. Használat előtt, ill. közben vegye figyelembe a következő befolyásoló tényezőket:

- A készüléket rendeltetésszerűen használják?
- Az anyag vágása, ill. előkészítése a megfelelő módon és formában történik?
- A készülék a szokásos üzemi állapotban található?
- A vágószerszám megfelelően meg van élezve, ill. a megfelelő vágószerszám van beszerelve?
- A tartófogantyú és az opcionális vibrációs fogantyú fel van szerelve és ezek szilárdan vannak a készülékre erősítve?
- A készüléket csak az adott munka elvégzéséhez szükséges fordulatszámmal működtesse. Kerülje a maximális fordulatszámot a zaj és a rezgések csökkentése érdekében.
- Szakszerűtlen használat és karbantartás miatt a készülék által kibocsátott zaj és a rezgés fokozódhat. Ez egészségkárosodást okoz. Ilyen esetben azonnal kapcsolja ki a készüléket, majd egy hivatalos szervizben javíttassa meg.
- A rezgés miatti terhelés mértéke az elvégzendő munkától, ill. a készülék használatától függ. Mérlegelje a helyzetet és iktasson be megfelelő munkaszüneteket. Ezzel jelentősen csökkenthető a teljes munkaidő alatt kapott rezgés miatti terhelés mértéke.
- A készülék tartós használata esetén a kezelő rezgéseknek van kitéve, ami vérkeringési problémákhoz (az ujjak elfehéredéséhez) vezethet. Ennek a kockázatnak az elkerüléséhez viseljen kesztyűt és tartsa melegen a kezét. Ha az ujjak elfehéredése tapasztalható, azonnal forduljon orvoshoz. A tünetekhez tartoznak: érzéketlenség, az érzékelőképesség elvesztése, bizsergés, viszketés, fájdalom, elgyengülés, a bőr színének vagy állapotának megváltozása. Normál esetben ezek a tünetek az ujjakat, a kezeket vagy a pulzust

érintik. Alacsonyabb hőmérsékleten a veszély fokozódik.

- Iktasson be a munkanapba hosszabb szüneteket, hogy a zajtól és a rezgésektől való regenerálódás lehetséges legyen. A munkát úgy tervezze meg, hogy az erős rezgést keltő készülékek használata több napra legyen elosztva.
- Ha a készülék használata közben a kezeinél kellemetlen érzése lenne vagy a bőre elszíneződne, akkor azonnal szakítsa meg a munkavégzést. Iktasson be megfelelő pihenőket. Megfelelő hosszúságú pihenő nélkül kéz-kar-rezgésszindrómát tapasztalhat.
- Minimalizálja a rezgésekből adódó kockázatot. A készüléket a kezelési útmutatóban található utasítások szerint gondolja.
- Ha a készüléket gyakran használják, lépjen kapcsolatba a szakkereskedővel antivibrációs tartozékok (pl. fogantyúk) beszerzése érdekében.
- Kerülje el a készülékkel 10 °C alatti hőmérsékleteken történő munkavégzést. Egy munkatervben határozza meg, hogy hogyan korlátozható a rezgés okozta terhelés.

3.4 Zajterhelés

A készülék használata közben bizonyos mértékű zajterhelés elkerülhetetlen. Nagy zajjal járó munkákat csak az engedélyezett és erre a célra meghatározott időpontokban végezzen. Tartson zajmentes szüneteket és a munka időtartamát csak a legszükségesebb mértékre korlátozza. Saját személyes védelme és a közelben tartózkodók védelme érdekében megfelelő hallásvédőt kell viselni.

3.5 Biztonsági utasítások az akkumulátorhoz és a töltőkészülékhez

- Feltöltés előtt az akkumulátort vegye ki a készülékből.
- Soha ne helyezzen a készülékbe különböző típusú akkumulátorokat vagy új és használt akkumulátorokat együtt.
- Az akkumulátorokat a pólusokra ügyelve helyezze a készülékbe.
- Vegye ki az akkumulátorokat a készülékből, ha hosszabb ideig nem használja azt.
- A készülék vagy az akkumulátor csatlakozókapcsait ne zárja rövidre.

Üzemeltetési útmutatók

Tartsa be az akkumulátorra és a töltőkészülékre vonatkozó biztonsági utasításokat a külön üzemeltetési útmutatókban.

Lásd:

- Üzemeltetési útmutató 443130: Akkumulátorok
- Üzemeltetési útmutató 443131: Töltőkészülékek

3.6 A kezelésre vonatkozó biztonsági útmutatások

- Gallyazás közben a magassági ágnyesőt legfeljebb 60°-os szögben emelje meg. Ennél meredekebb szög esetén Ön törvénytörően azon a területen fog állni, ahová a levágott ágak leeshetnek. Álljon mindig ezen a területen kívül.
- Előzőleg alakítson ki egy menekülési utat, hogy elugorhasson a lehulló ágak elől. Ezen az úton nem lehetnek akadályok, pl. levágott ágak, és nem lehet csúszós sem, mert ez megakadályozhatja a hátraugrást.
- A közelben lévő emberektől, állatoktól, tárgyaktól vagy épületektől tartson biztonságos távolságot, ami a levágni kívánt ág hosszának kb. a 2,5-szerese legyen. Ha ez nem lehetséges, akkor az ágot több részletben kell levágni.
- Ne próbálkozzon olyan ág levágásával, amelynek átmérője nagyobb a vezetőlemező méreténél.
- El kell kerülni, hogy mozgó ágak vagy tárgyak akadjanak be a fűrészláncba. Ilyen esetben azonnal kapcsolja ki a magassági ágnyesőt.
- Távolítsa el az akkumulátort az alapkészülékből és tegye fel a védőburkolatot a fűrészláncra:
 - ellenőrzési, beállítási és tisztítási munkák,
 - a vezetősínen és a fűrészláncon végzett munka esetén,
 - a készülék magára hagyása,
 - szállítás,
 - tárolás,
 - karbantartási és javítási munkák,
 - veszély esetén.
- Az áram alatt lévő felszín feletti elektromos vezetékektől tartson legalább 10 m távolságot.

4 ÖSSZESZERELÉS

⚠ FIGYELMEZTETÉS! Veszélyek nem teljes összeszerelés miatt! Egy nem teljesen összeszerelt gép üzemeltetése súlyos sérülésekhez vezethet.

- A gépet csak teljesen összeszerelt állapotban üzemeltesse!
- Az akkut csak akkor tegye be a készülékbe, ha az teljesen össze van szerelve!

⚠ VIGYÁZAT! Vágási sérülések veszélye. A fűrészlánc éles szélei szerelés közben vágott sérüléseket okozhatnak.

- Az összeszerelés megkezdése előtt vegye ki az akkumulátort.
- A fűrészlánc és a vezetősín szerelése előtt viseljen munkavédelmi kesztyűt.

4.1 Fűrészfej felhelyezése/levétele (02)

Fűrészfej felhelyezése

1. A fűrészfej dugós csatlakozását (02/1) és a teleszkópos nyelet (02/2) úgy illeszse egymáshoz, hogy a rányomtatott nyilak egymással szemben legyenek.
2. A dugós csatlakozást és a teleszkópos nyelet ütközésig tolja be egymásba (02/a).
3. A rögzítőhüvelyt (02/3) ütközésig húzza rá (02/b) a dugaszcsatlakozásra.
4. A rögzítőhüvelyt a zárt retesz irányában forgassa el (02/c).

Fűrészfej levétele

1. A rögzítőhüvelyt a nyitott retesz irányában forgassa el.
2. Húzza le a fűrészfejet.

5 ÜZEMBE HELYEZÉS

⚠ VESZÉLY! Életveszély és súlyos sérülések veszélye. A biztonsági utasítások és a kezelési utasítások ismeretének hiánya a legsúlyosabb, akár halálos sérülésekhez vezethet.

- A magassági ágnyeső használata előtt olvassa el és tartsa be a jelen üzemeltetési útmutatóban és más megemlített útmutatókban található összes biztonsági utasítást és üzemeltetési útmutatót!

⚠ FIGYELMEZTETÉS! Sérülésveszély megromlódott alkatrészek miatt. A magassági ágnyeső sérült alkatrészei súlyos sérüléseket okozhatnak.

- Minden használat előtt ellenőrizze a magassági ágnyeső teljességét és azt, hogy nincsenek-e rajta sérült vagy elhasználódott alkatrészek. A biztonsági és védőberendezéseknek épeknek kell lenniük.
- Különösen leejtés vagy erős ütés után ellenőrizze a készüléket.

5.1 Fűrészláncolaj betöltése (03)

Szállításkor a készülékben nincs fűrészláncolaj!

FIGYELEM! A készülék károsodhat. A készülék fűrészláncolaj nélküli használata a fűrészlánc és a láncvezető sín károsodásához vezet.

- Soha ne üzemeltesse a készüléket fűrészláncolaj nélkül.
- Munkakezdés előtt öntsön fűrészláncolajat az olajtartályba, majd munka közben is ellenőrizze az olajsintet.
- Legalább minden munkakezdés előtt ellenőrizze, hogy a lánckenés működik-e.

A fűrészlánc élettartama és vágásteljesítménye az optimális kenéstől függ. Működés közben a fűrészlánc automatikusan kap olajkenést.

FIGYELEM! A készülék károsodhat. Ha a lánckenéshez fáradt olajat használnak, akkor az abban található fémes részecskék a vezetősín és a fűrészlánc idő előtti elkopását eredményezik. Erre a gyártó jótállása nem vonatkozik.

- Soha ne használjon fáradt olajat, hanem csak biológiailag lebomló fűrészláncolajat.

FIGYELEM! Környezeti károk veszélye. Ásványolajoknak a lánckenéshez történő alkalmazása súlyos környezeti károkhoz vezet.

- Soha ne használjon ásványolajat, hanem csak biológiailag lebomló fűrészláncolajat.

Minden munkakezdés előtt és minden akkumulátorcseréje alkalmával ellenőrizze az olajsintet, és ha szükséges, töltsön be fűrészláncolajat:

1. Az olajtartály figyelőablakában (03/1) ellenőrizze az olajsintet. Az olajnak mindig láthatónak kell lennie. A minimális és maximális olajsintnél kevesebb vagy több nem lehet a tartályban.
2. A magassági ágnyesőt helyezze szilárd alpra és tartsa meg.

- Tisztítsa meg a készüléket az olajtartály zárókupakja (03/2) körül.
- Csavarja le az olajtartály zárókupakját.

TUDNIVALÓ

- A töltés megkönnyítésére használjon tölcserőt.
 - Nem kerülhet szennyeződés az olajtartályba.
- Az olajtartályt biológiailag lebomló fűrészláncolajjal töltsse fel. Közben az olajtartály figyelőablakában ellenőrizze az olajsintet. Ne töltsse túl a tartályt!
 - Az olajtartály zárókupakját csavarja vissza.

5.2 Akkumulátor feltöltése

Ügyeljen a töltési üzemmód hőmérsékleti tartományára, lásd a műszaki adatokat.

TUDNIVALÓ

Részletes információért olvassa el az akkumulátor és a töltő külön kezelési útmutatóját:

- Üzemeltetési útmutató 443130: Akkumulátorok
- Üzemeltetési útmutató 443131: Töltőkészülékek

5.3 Akkumulátor behelyezése és kivétele (04, 05)

FIGYELEM! Az akkumulátor károsodásának veszélye. Ha használat után az akku a gépben marad, akkor emiatt az akku károsodhat.

- Közvetlenül a használat után az akkut húzza ki a gépből és tárolja fagytól védett helyen.
- Az akkut közvetlenül csak a munka megkezdése előtt tegye be a gépbe.

akkumulátor behelyezése (04)

- Az akkumulátort (04/1) kattanásig (04/a) tolja be az alapkészüléken lévő akkumulátortartóba (04/2).

Akkumulátor kivétele (05)

- Az akkumulátoron (05/2) lévő kioldógombot (05/1) nyomja meg és tartsa nyomva.
- Húzza ki az akkumulátort (05/a).

6 KEZELÉS

6.1 Az akkumulátor töltöttségi szintjének ellenőrzése

A töltöttségint-kijelző(01/6) az alapkészülék tetején található.

Három szegmensből áll. A szegmensek a töltöttségi állapottól függően világítanak vagy villognak.

Szegmens	Töltöttségi állapot
3 szegmens világít:	Az akkumulátor teljesen fel van töltve.
2 szegmens világít:	Az akkumulátor 2/3-ig fel van töltve.
1 szegmens világít:	Az akkumulátor 1/3-ig fel van töltve.
1 szegmens villog:	Az akkumulátor majdnem lemerült. A készülék rövid időn belül kikapcsol.

6.2 Fűrészláncolaj ellenőrzése

- Ellenőrizze, hogy elegendő fűrészláncolaj van-e a tartályban:
 - minden munkavégzés előtt,
 - munkavégzés közben,
 - legkésőbb minden akkumulátorcserénél.
- Ha kevés a fűrészláncolaj, töltsse fel.

Eljárás lásd *Fejezet 5.1 "Fűrészláncolaj betöltése (03)", oldal 208.*

6.3 Teleszkópos nyél hosszabbítása/rövidítése (06)

A teleszkópos nyél (06/2) hossza fokozatmentesen állítható. Ezáltal a hosszúságot úgy lehet beállítani, ahogy az a munka sikeres elvégzéséhez szükséges.

- A rögzítőhüvelyt (06/1) forgassa el (06/a) a nyitott retesz irányában addig, amíg a szorított meg nem lazul.
- Tolja ki a teleszkópos nyelet a kívánt hosszúság beállításához (06/b)
- Húzza meg a rögzítőhüvelyt.

6.4 A fűrészfej elforgatása (07)

A forgatható fűrészfej kényelmes és biztonságos munkahelyzet felvételét teszi lehetővé a fűrészléshez.

- Nyomja meg a nyomógombot (07/1) a fűrészfej két oldalán.
- A fűrészfejet fordítsa (07/a) a kívánt pozícióba.
- Engedje el a nyomógombot. A fűrészfej a kívánt pozícióban bekattan.

6.5 A készülék be- és kikapcsolása (08)

A készülék bekapcsolása

- Helyezze a készüléket munkahelyzetbe.

- Az alapkészüléken lévő kioldógombot (08/1) nyomja meg és tartsa lenyomva.
- A be/ki kapcsolót (08/2) nyomja meg és tartsa lenyomva.
- A kioldógombot engedje el. A készülék elindulása után a kioldógombot nem kell nyomva tartani. A kioldógomb feladata, hogy megakadályozza a készülék véletlen elindítását.

A készülék kikapcsolása

- Engedje el a be/ki kapcsolót.
- Esetleg az akkumulátort is húzza ki a véletlen visszakapcsolás megakadályozása érdekében: lásd *Fejezet 5.3 "Akkumulátor behelyezése és kivétele (04, 05)", oldal 209.*

7 MUNKAMAGATARTÁS ÉS MUNKATECHNIKA (09 – 14)

⚠ FIGYELMEZTETÉS! Fokozott zuhanásveszély. Fokozott zuhanásveszély áll fenn, ha a munkavégzés magas helyen (pl. létrán állva) történik.

- A készülékkel mindig a talajon állva dolgozon, és közben ügyeljen arra, hogy biztosan álljon.
- Tartsa be a biztonsági utasításokat.
- Gallyazás közben a magassági ágnyesőt (09/1) legfeljebb 60°-os szögben emelje meg (09/2).
- Álljon úgy, hogy a vágást az ágra lehetőleg 90°-os szögben végezze, hogy az ág kivezethető legyen (10/a).
- Vastag ágakat több részletben (11/1) vágja le, hogy jobban ellenőrzése alatt tarthassa a leesés helyét.
- Soha ne vágjon bele az ágnyúlványnál lévő csomóba, hogy a sebgyógyulás jobb legyen és a rothadást elkerülje (12).
- Fűrészelés közben a fatámasztó bordázattal (13/1) a magassági ágnyesőt nyomja neki (13/a) az ágnak (13/2), hogy így a készüléket stabilizálja az ágnál.
- Készítsen egy tehermentesítő bevágást (14/a) az ág alsó oldalán, mielőtt levágja az ágot (14/b). Ezzel megakadályozható a fakéreg le-dörzsöledése, valamint nehezen gyógyuló sérülések kialakulása a fán. A tehermentesítő bevágás ne legyen mélyebb az ág vastagságának 1/3-ánál, hogy a magassági ágnyeső ne szoruljon be.

- A magassági ágnyesőt mindig a fűrészlánc forgása közben húzza ki az ágból, hogy ne szoruljon be.

8 KARBANTARTÁS ÉS ÁPOLÁS

⚠ FIGYELMEZTETÉS! Vágási sérülések veszélye. Vágási sérülések veszélye az éles szélű és még mozgó készülék-alkatrészek közé, valamint a vágószerszámokba nyúlás esetén.

- Karbantartási, gondozási és tisztítási munkák előtt mindig kapcsolja ki a készüléket. Távolítsa el az akkumulátort.
- Karbantartási, ápolási és tisztítási munkák közben mindig viseljen védőkesztyűt.

Javítási munkákat csak szakemberek végezhetnek kizárólag eredeti pótalkatrészek felhasználásával.

- A készüléket minden használat után kopás szempontjából vizsgálja meg, és szükség esetén a sérült alkatrészeket cserélje ki.
- A készüléket ne tegye ki nedvességnek vagy nyirkosságnak. A műanyag részeket egy kendővel tisztítsa meg tisztítószert vagy oldószert használata nélkül.
- Tisztítsa meg a hűtőlevegő-nyílásokat, ha eltömödtek.
- A készüléket ne fröcskölje le vízzel, és ne használjon magas nyomású tisztítóeszközt.

8.1 Fűrészlánc kenésének ellenőrzése

FIGYELEM! A készülék károsodhat. A talajhoz való hozzáérés feltétlenül a fűrészlánc tompulásához vezet.

- Ügyeljen, hogy a lánc soha ne érjen hozzá a talajhoz, és tartson 20 cm-es biztonsági távolságot!
- Kapcsolja be a készüléket.
 - A vezetősín csúcsát irányítsa egy a talajra fektetett karton vagy papír felé.
 - Ha növekvő olajnyom mutatkozik, akkor a lánckenés kifogástalanul működik.
 - Ha teli olajtartály ellenére sincs olajnyom: Tisztítsa meg a készülékben az olajbenzenei nyílást és a vezetősín vágatát.

Ha ez nem vezet eredményre, akkor kérjük, forduljon ügyfélszolgálatunkhoz.

8.2 Fűrészlánc feszességének ellenőrzése

⚠ VIGYÁZAT! Sérülésveszély a fűrészláncnál. A fűrészlánc vágóélei nagyon élesek, úgy-ahogy a fűrészláncsal való munkavégzés közben vágási sérülések keletkezhetnek. A fűrészláncsal végzett minden munka előtt ügyeljen a következőkre:

- Kapcsolja ki a készüléket és vegye ki az akkumulátort.
- Viseljen védőkesztyűt.

A láncfeszességet gyakran ellenőrizze, mivel az új fűrészláncok megnyúlnak.

1. A fűrészláncot kézzel kissé húzza át, és közben ellenőrizze:
 - Hideg állapotban: A fűrészlánc helyesen van megfeszítve, ha a vezetősín közepén kb. 3–4 mm-rel megemelhető, és kézzel könnyen áthúzható. Üzemi hőmérsékleten a fűrészlánc megnyúlik és belóg.
 - A fűrészlánc hajtótagjainak hornyai nem léphetnek ki a vezetősín alsó oldalának homyából – különben a fűrészlánc kiugorhat.
2. Ha szükséges, feszítse meg újra a fűrészláncot (lásd *Fejezet 8.3 "A fűrészlánc megfeszítése és meglazítása (15)", oldal 211*).

8.3 A fűrészlánc megfeszítése és meglazítása (15)

1. Feszítse meg a fűrészláncot, amihez használja az imbuszkulcon lévő csavarhúzó:
 - A fűrészlánc megfeszítése: A láncfeszítő csavart (15/1) az óra járásával egyező irányban forgassa el (15/a).
 - A fűrészlánc meglazítása: A láncfeszítő csavart az óra járásával ellentétes irányban forgassa el (15/b).
2. A láncfeszesség ellenőrzése (lásd *Fejezet 8.2 "Fűrészlánc feszességének ellenőrzése", oldal 211*). Szükség esetén ismételje meg az előző lépést.

8.4 A vezetősín és a fűrészlánc cseréje (16 – 20)

Gyengülő vágási teljesítmény esetén a fűrészláncot és esetleg a vezetősínt is ki kell cserélni. A vezetősínt ki kell cserélni, ha a fűrészlánc vezetésére szolgáló hornyon túlzott mértékű kopás jelei láthatók.

Csak a gyártó eredeti pótalkatrészeit használja (lásd a műszaki adatokat).

⚠ VIGYÁZAT! Sérülésveszély a fűrészláncnál. A fűrészlánc vágóélei nagyon élesek, úgy-ahogy a fűrészláncsal való munkavégzés közben vágási sérülések keletkezhetnek. A fűrészláncsal végzett minden munka előtt ügyeljen a következőkre:

- Kapcsolja ki a készüléket és vegye ki az akkumulátort.
- Viseljen védőkesztyűt.

A fűrészlánc és a vezetősín levétele

1. Az imbuszcsavarokat (16/1) az imbuszkulcs hatlapú végével csavarozza ki.
2. Vegye le a középső részt (16/2) és a lánckerek-burkolatot (16/3).
3. Vegye le a fűrészláncot (16/4) és a vezetősínt (16/5).
4. A fűrészláncot lazítsa le a vezetősínről.

Tisztítás

1. Minden levett alkatrészt tisztítson meg a fűrészforgácsoktól és az olajlerakódásoktól.
2. A fűrészfejen a szabadon lévő alkatrészeket – különösen a lánckereket és az olajbeöntő furatot – tisztítsa meg.

A fűrészlánc és a vezetősín beszerelése

1. A láncfeszítő csavart (17/1) az imbuszkulcs csavarhúzó részével addig csavarja, amíg a láncfeszítő csap (17/2) a csavarmentet hátsó végéhez kerül (17/a), lásd *Fejezet 8.3 "A fűrészlánc megfeszítése és meglazítása (15)", oldal 211*.
2. Helyezze a fűrészláncot a vezetősínre:
 - A fűrészláncnak (18/2) azokat a vágófogait (18/1), amelyeknek felül kell a vezetősínre felfeküdniük, igazítsa hozzá (18/a) a vezetősín csúcsához (18/3).
Tudnivaló: Ügyeljen a lánc helyes felszerelésére!
 - A fűrészláncot helyezze be a vezetősín vajatába (18/4), majd teljesen vezesse körbe a vezetősín körül.
3. A vezetősínt a felhelyezett fűrészláncsal együtt helyezze a nyitott burkolatba:
 - A fűrészláncot (19/1) helyezze fel a lánckerek (19/2) köré.
 - A vezetősínt (19/3) úgy kell beigazítani, hogy a vezetősín csap (19/4) beleakadjon a vezetősín hosszanti nyílásába.

- A vezetősínt úgy kell beigazítani, hogy a láncfeszítő csap (19/5) beleakadjon a láncfeszítő furatba.
 - A fűrészláncot úgy kell beigazítani, hogy az a vezetősín mélyedésében és a hajtólánckerék körül helyezkedjen el.
4. A ház bezárása:
- Helyezze fel a lánckerék-burkolatot (20/1) és a középső részt (20/2).
 - Tegye be és húzza meg az imbuzscsavarokat (20/3).
5. A fűrészlánc megfeszítése (lásd *Fejezet 8.3 "A fűrészlánc megfeszítése és meglazítása (15)", oldal 211*).

9 HIBAELEHÁRÍTÁS

⚠ VIGYÁZAT! Sérülésveszély. Az éles szélű és mozgó készülékalkatrészek sérüléseket okozhatnak.

- Karbantartási, ápolási és tisztítási munkák közben mindig viseljen védőkesztyűt!

ℹ TUDNIVALÓ Olyan hibák esetében, amelyek nem szerepelnek ebben a táblázatban, vagy amelyeket saját maga nem tudja kijavítani, forduljon szolgálatunkhoz.

Zavar	Ok	Elhárítás
A motor nem jár.	Az akkumulátor lemerült.	Töltse fel az akkumulátort.
	Az akkumulátor hiányzik vagy rosszul van elhelyezve.	Helyezze be megfelelően az akkumulátort.
	Az áramellátás megszakadt.	1. Az akkumulátort vegye ki. 2. Tisztítsa meg a dugaszéríntkezőket. 3. Tegye vissza az akkumulátort.
A motor szakadozottan működik.	A be/ki kapcsoló hibás.	Keresse fel a gyártó szervizállomását.
A vezetősín és a fűrészlánc működés közben forró. Füstképződés.	A fűrészlánc túlzottan feszes.	Ellenőrizze a láncfeszességet. Feszítse meg újra a fűrészláncot.
	Az olajtartály üres.	Töltse fel fűrészláncolajjal.
	Az olajbemeneti nyílás és/vagy a vezetősín vájata szennyezett.	Tisztítsa meg az olajbemeneti nyílást és/vagy a vezetősín váját.
A motor jár, de a fűrészlánc nem mozdul.	A fűrészlánc túlzottan feszes.	Ellenőrizze a láncfeszességet. Feszítse meg újra a fűrészláncot.
	Meghibásodás	Keresse fel a gyártó szervizállomását.
Fűrészforgács helyett csak fűrészpor kerül ki. A magassági ágnyesőt neki kell nyomni a fának.	A fűrészlánc tompa.	Keresse fel a gyártó szervizállomását.
A készülék szokatlanul rezeg.	Meghibásodás	Keresse fel a gyártó szervizállomását.

Zavar	Ok	Elhárítás
Az akkumulátor üzemideje jelentősen csökken.	Az akkumulátor élettartama végére ért.	Cserélje ki az akkumulátort. Csak a gyártó eredeti tartozékait használja.
Az akkumulátor nem töltődik.	Az akkumulátor érintkezői szennyezettek.	Keresse fel a gyártó szervizállomását.
	Az akkumulátor vagy az töltőkészülék hibás.	Cserélje ki az akkumulátort vagy a töltőkészüléket. Csak a gyártó eredeti tartozékait használja.
	Az akkumulátor túl meleg.	Hagyja lehűlni az akkumulátort.

10 SZÁLLÍTÁS

Szállítás előtt tegye meg a következő intézkedéseket:

1. Kapcsolja ki a készüléket és vegye ki az akkumulátort.
2. Tegye fel a láncvédőt.
3. A fűrészfejet válassza le az alapkészületről.
4. Járművekben: Biztosítsa a fűrészfej megbillenes, károsodás és a láncolaj kiömlése ellen.

„B125 Li” akkumulátor (cikksz. 113896)

i TUDNIVALÓ Az akkumulátor névleges fogyasztása több mint 100 Wh! Ezért tartsa be a következő szállítási utasításokat!

A készülékben használt Li-ion akkumulátorra a veszélyes árukra vonatkozó törvény érvényes, azonban egyszerűbb feltételek mellett szállítható:

- Magánfelhasználó az akkumulátort további intézkedések nélkül az utcán szállíthatja, amennyiben az szakszerűen becsomagolt állapotban van és a szállítás személyes célokat szolgál.
- Közvetlen felhasználó, aki a szállítást fő tevékenységi köréhez kapcsolódva végzi (pl. alkalmazási helyre/helyről bemutatókra/bemutatókról történő szállítás esetén), akkor ez a könnyítés igénybe vehető.

Az előbb említett két esetben megfelelő előzetes intézkedéseket kell tenni annak megelőzésére, hogy a beltartalom a szabadba kerüljön. Egyéb esetekben a veszélyes árukra vonatkozó törvény betartása kötelező! Ennek elmulasztása esetén a feladót és adott esetben a szállítót büntetőjogi felelősség terheli.

További tudnivalók a szállításhoz és a kiküldéshez

- A lítium-ion akkumulátorokat csak sértetlen állapotban szállítsa vagy továbbítsa!

- Az akkumulátor szállításához kizárólag az eredeti kartoncsomagolást vagy egy veszélyes termékhez alkalmas kartoncsomagolást használjon (100 Wh-nál kisebb teljesítményű akkumulátorok esetén ez szükségtelen).
- A szabad akkumulátorérintkezőket a rövidzárlat megelőzéséhez ragassza le.
- Az akkumulátort a csomagoláson belül elcsúszás ellen biztosítani kell az akkumulátor sérüléseinek elkerülésére.
- Gondoskodjon a küldemény helyes megjelöléséről és dokumentációjáról (szállítás, ill. kiküldés közben (pl. csomagküldő szolgálat vagy szállítmányozás igénybe vétele esetén)).
- Előzőleg tájékozódjon, hogy a kiválasztott szolgáltatóval lehetséges-e a szállítás, és küldjön értesítést.

A kiküldés előkészítéséhez javasoljuk egy veszélyes áruk terén szakértőnek számító személy bevonását. Tartsa be az esetleges további nemzeti előírásokat is.

11 TÁROLÁS

11.1 A gép tárolása

- Minden használat után vegye ki az akkumulátort a készülékből.
- Alaposan tisztítsa meg a készüléket, és – amennyiben szükséges – helyezzen fel minden védőburkolatot.
- A készüléket száraz, zárható, gyermekek által nem elérhető helyen tárolja.

30 napnál hosszabb üzemszünetek esetén a következő munkákat végezze el:

- A fűrészláncolaj tartályát ürítse ki.
- A fűrészláncot és a vezetősínt vegye le, tisztítsa meg és rozsdavédő olajjal permetezze be.

FIGYELEM! A készülék sérülésének veszélye. A beszáradt/ragacos fűrészláncolaj hosszabb tárolás esetén károsíthatja az olajvezető alkatrészeket és az olajszivattyút.

- A fűrészláncolajat hosszabb tárolás előtt távolítsa el a készülékből.

11.2 Az akkumulátor és a töltőkészülék tárolása

f TUDNIVALÓ Részletes információkért olvassa el az akkuhoz és a töltőkészülékhez tartozó külön üzemeltetési útmutatókat.

12 ÁRTALMATLANÍTÁS

Tudnivalók az elektromos és elektronikus készülékekre vonatkozó törvényről (ElektroG)



- A használt elektromos és elektronikus készülékek nem tartoznak a háztartási hulladékhoz, hanem válogatott begyűjtése, ill. ártalmatlanításuk szükséges!
- A régi elemeket vagy akkumulátorokat, amelyek nincsenek a régi készülékbe rögzítve, leadás előtt el kell távolítani! Ezek ártalmatlanítását az akkumulátorokra vonatkozó törvény szabályozza.
- Az elektromos és elektronikus készülékek tulajdonosai, ill. használói kötelesek a készülékeket használatuk befejeztével visszaszolgáltatni.
- A végfelhasználó kizárólagos felelőssége, hogy törölje az ártalmatlanítandó régi készüléken lévő személyes jellegű adatait!

Az áthúzott hulladéktároló edény szimbólum azt jelenti, hogy az elektromos és elektronikus készülékeket nem szabad a háztartási hulladékkal ártalmatlanítani.

Az elektromos és elektronikus készülékek a következő helyeken díjtalanul leadhatók:

- Nyilvános törvényes ártalmatlanító, ill. gyűjtőpontok (pl. kommunális hulladékudvarok)
- Elektromos készülékeket forgalmazó üzletek (helyhez kötött és online), valamint kereskedők kötelesek ezeket átvenni, ill. ezt. Önként felajánlani.

Ezek az állítások csak azokra a készülékekre érvényesek, amelyeket az Európai Unió országaiiban telepítettek és vásároltak, és amelyek a 2012/19/EU sz. európai irányelv hatálya alá tartoznak. Az Európai Unión kívüli országokban ezektől eltérő rendelkezések lehetnek érvényben

a használt elektromos és elektronikus készülékek ártalmatlanítására vonatkozóan.

Tudnivalók az akkumulátorokra vonatkozó törvényről kapcsolatban (BattG)



- A használt elemek és akkumulátorok nem tartoznak a háztartási hulladékhoz, hanem válogatott begyűjtése, ill. ártalmatlanítása szükséges!
- Az elektromos készülékekből származó elemek vagy akkumulátorok biztonságos kivételéhez és a típusra, ill. a kémia rendszerre vonatkozó információk a kezelési és szerelési útmutatóban található további adatok között találhatóak.
- Az elemek és akkumulátorok tulajdonosai, ill. használói kötelesek a készülékeket használatuk befejeztével visszaszolgáltatni. A visszazárás a háztartásban előforduló mennyiségek átvételére vonatkozik.

A használt elemek káros anyagokat vagy nehézfémeket tartalmazhatnak, amelyek károsíthatják a környezetet és az egészséget. A használt elemek értékesítése és a bennük megtalálható erőforrások hasznosítása hozzájárul mind a környezet, mind az egészség védelméhez.

Az áthúzott hulladéktároló edény szimbólum azt jelenti, hogy az elemeket és akkumulátorokat nem szabad a háztartási hulladékkal ártalmatlanítani.

Ha ezenkívül a hulladéktároló edény alatt Hg, Cd vagy Pb jelzés látható, akkor a következő helyzet áll fenn:

- Hg: Az elem több mint 0,0005 % higanyt tartalmaz
- Cd: Az elem több mint 0,002 % kadmiumot tartalmaz
- Pb: Az elem több mint 0,004 % ólmot tartalmaz

Az elemek és akkumulátorok a következő helyeken díjtalanul leadhatók:

- Nyilvános törvényes ártalmatlanító, ill. gyűjtőpontok (pl. kommunális hulladékudvarok)
- Elemeket és akkukat árusító helyeken
- A készülékekhez használt régi elemek gyűjtését végző közös visszavételi rendszerek bármelyik átvételi pontján
- A gyártó visszavételi helyén (ha a közös visszavételi rendszer nem áll rendelkezésre)

Ezek az állítások csak azokra az elemekre és akkumulátorokra érvényesek, amelyeket az Európai

Unió országában telepítettek és vásároltak, és amelyek a 2006/66/EK sz. európai irányelv hatálya alá tartoznak. Az Európai Unióon kívüli országokban ezektől eltérő rendelkezések lehetnek érvényben az elemek és akkumulátorok ártalmatlanságára vonatkozóan.

13 MŰSZAKI ADATOK

Műszaki adatok: lásd a műszaki adatok táblázatát a jelen üzemeltetési útmutató elején.

* *Megjegyzések a rezgés kibocsátási és zajkibocsátási értékekhez:*

- *A megadott rezgés kibocsátási és zajkibocsátási értékek mérésére egy szabványos mérési eljárás keretében került sor, és az összehasonlításhoz egy másik elektromos eszköz került alkalmazásra.*
- *A megadott rezgés kibocsátási és zajkibocsátási értékek a kitettség (rezgésterhelési fokozat) kezdeti becsléséhez is használhatók.*
- *A rezgés kibocsátási és zajkibocsátási értékek az elektromos eszköz tényleges használá-*

lata közben az elektromos eszköz használati módjától és jellegétől függően a megadott értékektől eltérhet.

- *Tartsa be a biztonsági intézkedéseket a biztonsággal foglalkozó fejezet szerint. Próbálja meg a rezgés miatti terhelést a lehető legalacsonyabb szinten tartani. A rezgésterhelés csökkentésére vonatkozó intézkedés lehet például kesztyű viselése az eszköz használata közben, valamint a munkaidő korlátozása. Eközben az üzemelési ciklus minden részére figyelni kell (pl. azokra az időkre, amikor az elektromos eszköz ki van kapcsolva, valamint azokra, amikor ugyan be van kapcsolva, de nincs terhelve).*

14 ÜGYFÉLSZOLGÁLAT/SZERVIZ

A garanciával, javítással vagy pótalkatrészekkel kapcsolatos kérdések esetén kérjük, forduljon a legközelebbi AL-KO szervizhez. Ezeket megtalálja az interneten a következő oldalon:

www.al-ko.com/service-contacts

15 GARANCIA

A berendezés esetleges anyag- és gyártási hibáinak elhárítása javítással vagy alkatrészcserevel történik a törvényben előírt jótállási időn belül. A jótállási határidőt azon ország jogrendszere határozza meg, ahol a berendezést vásárolták.

A garancia kizárólag akkor érvényes, ha:

- betartják ezt az üzemeltetési utasítást
- szakszerűen használják a berendezést
- csak eredeti pótalkatrészeket használnak

A garancia nem érvényes

- önhatalmú javítási próbálkozás
- önhatalmú műszaki módosítások
- nem rendeltetésszerű használat esetén

A garancia nem vonatkozik:

- a használatból eredő festékhibákra,
- a kopó alkatrészekre, amelyek a pótalkatrész-katalógusban be vannak keretezve xxxxxx (x)

A garancia az első végfelhasználó vásárlásától lép életbe. Az időpont meghatározásakor a fizetési bizonylaton szereplő dátum a mérvadó. A garanciajegggyel és az eredeti fizetési bizonylattal forduljon a szakkereskedéshez vagy a legközelebbi hivatalos ügyfélszolgálatához. A vevő eladóval szembeni kelékszavatossági jogainak törvényes érvényesítési lehetőségeit a jelen nyilatkozat nem befolyásolja.

OVERSÆTTELSE AF DEN ORIGINALE BRUGSANVISNING

Indholdsfortegnelse

1	Om denne brugsanvisning	216	5	Ibrugtagning	223
1.1	Symboler på forsiden	217	5.1	Påfyldning af savkædeolie (03)	223
1.2	Symboler og signalord	217	5.2	Opladning af batteri	224
2	Produktbeskrivelse	217	5.3	Isætning og udtagning af batteriet (04, 05)	224
2.1	Tilsluttet brug	217	6	Betjening	224
2.2	Forudsigelig forkert brug	217	6.1	Kontrol af batteriets ladetilstand	224
2.3	Restfarer	217	6.2	Kontroller savkædeolien	224
2.4	Sikkerheds- og beskyttelsesanordninger	218	6.3	Forlængelse/forkortelse af teleskopstangen (06)	225
2.4.1	Skede til styreskinnen	218	6.4	Drejning af savhovedet (07)	225
2.4.2	Oplåsningsknap	218	6.5	Tænd og sluk for maskinen (08)	225
2.5	Symboler på apparatet	218	7	Arbejds måde og arbejdsteknik (09 – 14)	225
2.5.1	Sikkerhedssymboler	218	8	Vedligeholdelse og pleje	225
2.5.2	Betjeningsymbol	218	8.1	Kontrol af savkædesmøringen	225
2.6	Produktoversigt (01)	218	8.2	Kontrol af kædestramning	226
2.7	Leveringsomfang	219	8.3	Stramning og slækning af savkæden (15)	226
3	Sikkerhedsanvisninger	219	8.4	Udskiftning af styreskinnen og savkæden (16 – 20)	226
3.1	Generelle sikkerhedsanvisninger for elværktøjer	219	9	Hjælp ved forstyrrelser	227
3.1.1	Arbejdspladssikkerhed	219	10	Transport	228
3.1.2	Elektrisk sikkerhed	219	11	Opbevaring	228
3.1.3	Personsikkerhed	219	11.1	Opbevaring af maskinen	228
3.1.4	Brug og håndtering af den elektriske maskine	220	11.2	Opbevaring af batteri og oplader	228
3.1.5	Brug og håndtering af den batteridrevne maskine	220	12	Bortskaffelse	228
3.1.6	Service	221	13	Tekniske data	229
3.2	Sikkerhedsanvisninger for grensaven	221	14	Kundeservice/service	229
3.3	Vibrationsbelastning	222	15	Garanti	230
3.4	Støjbelastning	222	1	OM DENNE BRUGSANVISNING	
3.5	Sikkerhedsanvisninger om batteri og oplader	222	■	Den tyske udgave er den originale driftsvejledning. Alle andre sprog er oversættelser af den originale driftsvejledning.	
3.6	Sikkerhedsanvisninger vedr. betjening	223	■	Opbevar denne brugsanvisning, så du altid kan slå op i den, når du har brug for informationer om maskinen.	
4	Montering	223			
4.1	Montering/afmontering af savhovedet (02)	223			

- Overdrag kun maskinen til andre personer sammen med denne brugsanvisning.
- Læs og overhold sikkerhedsanvisningerne og advarslerne i denne brugsanvisning.

1.1 Symboler på forsiden

Symbol	Betydning
	Læs denne brugsanvisning omhyggeligt, før du tager apparatet i brug. Dette er en forudsætning for, at du kan arbejde sikkert og håndtere apparatet uden forstyrrelser.
	Brugsanvisning
	Håndtér li-ion batterier forsigtigt! Overhold især anvisningerne i nærværende brugsanvisning vedrørende transport, opbevaring og bortskaffelse!

1.2 Symboler og signalord

⚠ FARE! Indikerer en umiddelbar farlig situation, som, hvis den ikke undgås, er livsfarlig eller medfører alvorlige kvæstelser.

⚠ ADVARSEL! Indikerer en potentiel farlig situation, som, hvis den ikke undgås, kan være livsfarlig eller medføre alvorlige kvæstelser.

⚠ FORSIGTIG! Indikerer en potentiel farlig situation, som, hvis den ikke undgås, kan medføre mindre eller moderate kvæstelser.

OBS! Indikerer en situation, som, hvis den ikke undgås, kan medføre tingsskade.

ℹ BEMÆRK Specielle anvisninger, der gør dig i stand til at forstå og håndtere maskinen bedre.

2 PRODUKTBEKRIVELSE

Grensaven gør det muligt at afgrene træer og anden træbevoksning komfortabelt og sikkert fra jorden. Dermed undgår du det besværlige og farlige arbejde på stige eller oppe i træet.

Maskinen må kun bruges med de lithium-ion batterier og opladere, der er angivet i de tekniske data. Yderligere oplysninger om batterier og opladere findes i de separate vejledninger:

- Brugsanvisning 443130: Batterier
- Brugsanvisning 443131: Opladere

OBS! Risiko for skader på apparatet og batteriet. Hvis apparatet drives med uegnede batterier, kan det føre til skader på apparatet og batterierne.

- Driv kun apparatet med de foreskrevne batterier.

2.1 Tilsigtet brug

Grensaven er konstrueret til at afgrene træer eller anden træbevoksning fra jorden. Brugeren skal stå stabilt på jorden.

Der må kun anvendes biologisk nedbrydelig savkædeolie.

Enhver anden anvendelse end den her beskrevne eller en anvendelse, der går ud over den beskrevne, anses for at være i strid med forskrifterne.

Denne maskine er udelukkende beregnet til privat brug. Enhver anden brug samt ikke godkendte om- eller påbygninger er mod den tilsigtede brug og bevirker, at garantien bortfalder, at overensstemmelsen ikke opfyldes, og at fabrikantens ansvar med henblik på skader, der påføres brugeren eller udenforstående, bortfalder.

2.2 Forudsigelig forkert brug

- Grensaven må ikke anvendes til fældning af træer.
- Afsav aldrig grene, som befinder sig direkte eller i en spids vinkel over brugeren eller andre personer.
- Undgå at beskadige strømførende ledninger.
- Brug ikke maskinen stående på en stige.
- Brug ikke spildolie eller mineralisk olie.
- Brug ikke maskinen i eksplosive områder.

2.3 Restfarer

Der er altid en vis restrisiko mulig, som ikke kan udelukkes, selv ved korrekt brug. Maskinens art og udførelse kan medføre følgende mulige farer alt efter brugen:

- Kontakt med omkringflyvende savspån og oliestøv
- Indånding af savspånparkler og oliestøv
- Kvæstelser på grund af savkædedele, der slynges rundt
- Snitsår på savkæden

2.4 Sikkerheds- og beskyttelsesanordninger

⚠ ADVARSEL! Fare for alvorlige kvæstelser pga. manipulerede sikkerheds- og beskyttelsesanordninger. Der kan opstå alvorlige kvæstelser under arbejdet med grensaven, hvis der er blevet manipuleret med sikkerheds- og beskyttelsesanordningerne.

- Sæt aldrig sikkerheds- og beskyttelsesanordningerne ud af funktion!
- Arbejd kun med grensaven, når alle sikkerheds- og beskyttelsesanordninger fungerer, som de skal.

2.4.1 Skede til styreskinnen

Beskyttelsesafdækningen skal sættes på styreskinnen og savkæden før en transport for at undgå kvæstelser på personer eller tingsskader.



2.4.2 Oplåsningsknap

Oplåsningsknappen låser tænd/sluk-knappen op. Denne funktion forhindrer, at maskinen tændes utilsigtet ved bare at trykke på tænd/sluk-knappen.

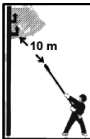

2.5 Symboler på apparatet

2.5.1 Sikkerhedssymboler

Symbol	Betydning
	Vær særligt forsigtig under håndteringen!
	Udsæt ikke maskinen for regn!
	Brug beskyttelseshjelm og øjenværn!
	Brug beskyttelseshandsker!
	Brug solidt fodtøj!
	Læs brugsanvisningen før brug!

Symbol	Betydning
	Overhold en afstand på 10 m til strømførende ledninger!
	Fjern batteriet før indstillings-, rengørings- eller vedligeholdelsesarbejder.

2.5.2 Betjeningsymbol

Symbol	Betydning
	Savkædens rotationsretning
	Spænd/løsn teleskopstangen

2.6 Produktoversigt (01)

Nr.	Komponent
1	Basismaskine:
2	■ Nedre greb
3	■ Øvre greb
4	■ Fikseringsmuffe
5	■ Batteri*
6	■ Ladeindikator
7	■ Oplåsningsknap
8	■ Tænd/sluk-knap
9	■ Teleskopstang
10	Savhoved, drejeligt:
11	■ Stikkobling

Nr.	Komponent
12	■ Trykknop på dreje-/låseleddet (på begge sider)
13	■ Olietankens kontrolvindue
14	■ Olietankens påfyldningsåbning
15	■ Styreskinne med savkæde
16	■ Beskyttelsesafdækning med unbrakonøgle
17	■ Barkstøtte
18	■ Kædehjulets skærm
19	Brugsanvisning
20	Oplader*

* Ikke indeholdt i leveringsomfanget, men kan bestilles under følgende artikelnumre: se tekniske data.

2.7 Leveringsomfang

BEMÆRK Batteri og oplader følger ikke med ved leveringen. Disse skal bestilles separat.

Leveringsomfanget omfatter de her oplyste komponenter. Kontroller, at alle komponenter er vedlagt.

Nr.	Komponent
1	Basismaskine
2	Savhoved
3	Skuldersele
4	Brugsanvisning "batteridrevet grensav"

3 SIKKERHEDSANVISNINGER

3.1 Generelle sikkerhedsanvisninger for elværktøjer

⚠ ADVARSEL! Læs alle sikkerhedsanvisninger, generelle anvisninger, illustrationer og tekniske data, som maskinen er udstyret med. Manglende overholdelse af de efterfølgende anvisninger kan forårsage elektrisk stød, brand og/eller alvorlige personskader.

- Opbevar alle sikkerhedsanvisninger med henblik på fremtidig brug.

Begrebet "maskine", der anvendes i sikkerhedsanvisningerne henviser til strømdrevne maskiner (med strømkabel) eller batteridrevne maskiner (uden strømkabel).

3.1.1 Arbejdspladssikkerhed

- Sørg altid for, at arbejdsområdet er ryddeligt og veloplyst. Uorden eller dårligt oplyste arbejdsområder kan være skyld i ulykker.
- Arbejd ikke med maskinen i eksplosionsfarlige områder, hvor der er brandfarlige væsker, gasser eller støvpartikler. Maskiner danner gnister, der kan antænde støv eller dampe.
- Hold børn og andre personer på afstand, mens maskinen benyttes. Hvis din opmærksomhed afledes, kan du miste kontrollen over maskinen.

3.1.2 Elektrisk sikkerhed

- Maskinens tilslutningsstik skal passe til stikkontakten. Stikket må ikke ændres på nogen måde. Brug ikke adapterstik sammen med en beskyttelsesjordnet maskine. Stik uden adaptere og passende stikdåser mindsker risikoen for strømstød.
- Undgå, at kroppen kommer i kontakt med jordede genstande som rør, radiatorer, komfurer og køleskabe. Der er øget risiko for strømstød, hvis din krop har jordforbindelse.
- Beskyt maskinen mod regn og fugt. Hvis der trænger vand ind i maskinen, øges risikoen for elektrisk stød.
- Brug ikke tilslutningsledningen uhenigtsmæssigt, f.eks. for at bære maskinen, hænge den op eller for at trække stikket ud af stikkontakten. Hold tilslutningsledningen på afstand af varme, olie, skarpe kanter eller bevægelige dele. Tilslutningsledninger, der er beskadigede eller i urede, øger risikoen for elektrisk stød.
- Når du arbejder med en maskine under åben himmel, må du kun bruge forlængerledninger, der er egnet til udendørs brug. Når der anvendes forlængerledninger, der er egnet til udendørs brug, mindses risikoen for elektrisk stød.
- Hvis det ikke kan undgås at maskinen betjenes i fugtige omgivelser, skal der anvendes et fejlstrømsrelæ. Brugen af et fejlstrømsrelæ mindsker risikoen for elektrisk stød.

3.1.3 Personssikkerhed

- Arbejd altid opmærksom, vær bevidst om, hvad du gør, og brug din sunde fornuft, når du arbejder med maskinen. Brug ikke maskinen, hvis du er træt eller påvirket af

narkotika, alkohol eller medicin. Når du bruger maskinen, kan et øjeblik uopmærksomhed føre til alvorlige kvæstelser.

- **Bær personligt sikkerhedsudstyr og altid beskyttelsesbriller.** Alt efter maskinens art og brug skal der bæres personlige værnemidler såsom støvmaske, skridsikre beskyttelsessko, beskyttelseshjelm eller høreværn, hvilket mindsker risikoen for kvæstelser.
- **Forebyg, at maskinen går i gang utilsigtet. Forvis dig om, at der er slukket for maskinen, før du slutter den til strømforsyningen og/eller batteriet samt løfter eller bærer den.** Der er fare for ulykke, hvis du bærer maskinen og samtidigt har fingeren på tænd/sluk-knappen eller hvis maskinen er tændt, når den tilsluttes strømforsyningen.
- **Fjern indstillingsværktøj eller skruenøgler, før du tænder for maskinen.** Et værktøj eller en nøgle, der er i en roterende del af maskinen, kan medføre kvæstelser.
- **Undgå unormale kroppsstillinger. Sørg for sikkert fodfæste, og sørg altid for at holde balancen.** På denne måde kan du bedre kontrollere maskinen i uventede situationer.
- **Bær egnet tøj. Bær ikke løstsiddende tøj eller smykker. Hold hår og tøj væk fra bevægelige dele.** Løstsiddende tøj, smykker eller langt hår kan gribes af bevægelige dele.
- **Kan der monteres støvudsugnings- og -opsamlingsanlæg, skal dette tilsluttes og bruges som tilsigtet.** Støvgener mindskes, når der bruges en støvudsugningsanordning.
- **Vær ikke overmodig, og tilsidesæt ikke sikkerhedsforskrifterne for maskinen, og så selv om du kender maskinen godt efter megen brug.** Uagtsom håndtering kan lynhurtigt medføre alvorlige kvæstelser.

3.1.4 Brug og håndtering af den elektriske maskine

- **Pas på ikke at overbelaste maskinen. Brug kun den maskine, der er egnet til arbejdet.** Du arbejder bedre og mere sikkert med den korrekte maskine inden for det angivne ydelsesområde.
- **Brug ikke maskinen med defekte kontakter.** En maskine, der ikke længere kan tændes og slukkes, er farlig og skal repareres.
- **Træk stikket ud af stikdåsen, og/eller fjern batteriet, før du indstiller på maskinen, skifter reservedele eller rydder maskinen**

væk. Disse forsigtighedsregler forhindrer, at maskinen startes utilsigtet.

- **Opbevar maskinen, der ikke er i brug, uden for børns rækkevidde. Lad ikke personer bruge maskinen, hvis de ikke har sat sig ind dens brug eller ikke har læst disse anvisninger.** Maskiner udgør en fare, hvis de bruges af uerfarne personer.
- **Plej maskinen og påstiksværktøjet omhyggeligt. Kontroller, om bevægelige dele fungerer som de skal og ikke sidder i klemme, om dele er i stykker eller beskadiget på en sådan måde, at maskinens funktion nedsæt. Få beskadigede dele repareret, før maskinen tages i brug.** Mange ulykker har deres årsag i dårligt vedligeholdte maskiner.
- **Hold skærende/klippende værktøjer skarpe og rene.** Omhyggeligt plejede skærende/klippende værktøjer med skarpe skære-/klippekanter går ikke så let fast og er lettere at styre.
- **Brug maskinen, tilbehør, påstiksværktøj osv. i overensstemmelse med anvisningerne. Tag højde for arbejdsforholdene og aktiviteten, der skal udføres.** Der er risiko for farlige situationer, hvis maskiner bruges til andet end det, de er beregnet til.
- **Sørg for at holde grebene og fladerne tørre, rene og frie for olie og fedt.** Glatte greb og flader hindrer en sikker betjening og kontrol over maskinen i uforudsigelige situationer.

3.1.5 Brug og håndtering af den batteridrevne maskine

- **Lad kun batterierne op i opladere, der anbefales af producenten.** Der er fare for brand, hvis en oplader, der kun er egnet til en bestemt type genopladelige batterier, bruges sammen med andre batterier.
- **Brug kun de dertil beregnede batterier i maskinen.** Brug af andre batterier kan medføre kvæstelser og brandfare.
- **Hold batterier, der ikke anvendes, på afstand af hæftelammerne, mønter, nøgler, søm, skruer eller andre mindre metalgenstande, der kan forårsage en direkte forbindelse af polerne.** Kortslutning mellem batterikontakterne kan forårsage forbrændinger eller brand.
- **Ved forkert anvendelse kan der sive væske ud af batteriet. Undgå al kontakt med**

væsken. Ved utilsigtet kontakt skylles med vand. Opsøg læge, hvis væsken kommer i øjnene. Udsivende batterivæske kan medføre hudirritation eller forbrændinger.

- **Brug ikke beskadigede eller ombyggede batterier.** Beskadigede eller ombyggede batterier kan forholde sig uforudsigeligt og medføre brand, eksplosion eller fare for kvæstelser.
- **Udsæt ikke et batteri for ild eller for høje temperaturer.** Ild eller temperaturer over 130 °C kan forårsage en eksplosion.
- **Overhold alle anvisninger til opladning, og oplad aldrig batteriet eller den batteridrevne maskine uden for det temperaturområde, der er angivet i brugsanvisningen.** Forkert opladning eller opladning uden for det tilladte temperaturområde kan ødelægge batteriet og øger risikoen for brand.

3.1.6 Service

- **Lad kun kvalificerede fagfolk reparere maskinen og kun med originale reservedele.** På denne måde er der sikkerhed for, at maskinens sikkerhedsfunktioner opretholdes.
- **Udfør aldrig service på beskadigede batterier.** Kun producenten eller et autoriseret kundeværksted må udføre servicen.

3.2 Sikkerhedsanvisninger for grensaven

- Uerfarne personer skal instrueres og skoles i maskinens brug.
- Nationale og/eller regionale forskrifter kan indskrænke maskinens brug på nogle af dagens tidspunkter.
- **Pas altid på at ingen kropsdele kommer ind i savkædens område. Fjern ikke afskåret materiale, eller hold ikke fast i det materiale der skal skæres, når savkæden bevæger sig. Fjern kun blokeret materiale, når maskinen er slukket.** Et øjeblik uopmærksomhed i håndteringen af grensaven kan føre til alvorlige kvæstelser.
- **Følg alle anvisninger, når du fjerner ophobet materiale fra grensaven, opbevarer eller vedligeholder saven. Forvis dig om, at kontakten er slukket og batteriet fjernet.** Starter grensaven uventet, når du fjerner materiale fra saven eller vedligeholder saven, kan det medføre alvorlige kvæstelser.
- **Mindsk risikoen for livsfarlige elektriske stød ved aldrig at bruge grensaven i nærheden af elektriske ledninger.** Berøring af eller brug i nærheden af strømledninger kan

medføre alvorlige kvæstelser eller livsfarlige elektriske stød.

- **Hold kun grensaven fast i de isolerede greb, da savkæden kan komme i berøring med skjulte strømledninger.** Hvis savkæden kommer i kontakt med en strømførende ledning, kan metalgenstande blive strømførende og forårsage elektriske stød.
- **Betjen altid grensaven med begge hænder.** Hold fast i grensaven med begge hænder, så du ikke mister kontrollen.
- **Brug øjenværn. Yderligere værnemidler til hoved, hænder, ben og fødder anbefales.** Passende beskyttelsestøj mindsker risikoen for kvæstelser som følge af omkringflyvende spåner og utilsigtet berøring af savkæden.
- **Brug hovedværn, når du arbejder over hovedhøjde med grensaven.** Nedfaldende stykker kan medføre alvorlige kvæstelser.
- **Arbejd ikke med grensaven oppe i et træ, på en stige, fra et tag eller et ustabilt underlag.** Drift på denne måde medfører en alvorlig risiko for kvæstelser.
- **Sørg altid for at stå stabilt, og brug kun grensaven, når du står på et fast, sikkert og jævnt underlag.** Glatte underlag eller ustabile ståsteder kan føre til tab af balancen eller tab af kontrollen over grensaven.
- **Ved savning af grene, som er under spænding, skal du regne med, at de svirper tilbage.** Når spændingen i træfibrene frigives, kan grenen, der er under spænding, ramme brugeren og/eller forårsage, at vedkommende mister kontrollen over grensaven.
- **Vær særligt forsigtig ved savning af krat og unge træer.** Det tynde materiale kan blive viklet fast i savkæden og slå imod dig eller få dig til at miste balancen.
- **Bær altid grensaven i grebet og kun, når savkæden ikke bevæger sig. Når grensaven transporteres eller opbevares, skal skeden være sat på styreskinnen.** Rigtig håndtering af grensaven mindsker risikoen for kvæstelser som følge af savkæden.
- **Overhold anvisningerne vedr. smøring, kædestramning og udskiftning af styreskinne og kæde.** En forkert strammet eller smurt kæde kan enten gå i stykker eller øge tilbageslagsrisikoen.
- **Sav kun i træ. Brug ikke grensaven til arbejde, som den ikke er beregnet til. Eksempel: Brug ikke grensaven til savning**

af metal, plastic, murværk eller byggematerialer, der ikke består af træ. Brug af grensaven til arbejde, den ikke er beregnet til, kan føre til farlige situationer.

- **Grensaven er ikke egnet til fældning af træer.** Brug af grensaven til arbejde, den ikke er beregnet til, kan medføre alvorlige kvæstelser for brugeren eller andre personer.

3.3 Vibrationsbelastning

■ Fare pga. vibration

Den faktiske vibrationsemissionsværdi under brug af apparatet kan afvige fra den værdi, som producenten har angivet. Vær opmærksom på følgende indflydelsesfaktorer før og under brug:

- Bruges apparatet som tilsigtet?
- Skæres eller forarbejdes materialet korrekt?
- Er apparatet i en ordentlig brugbar tilstand?
- Er skæreværktøjet slebet korrekt, og er det korrekte skæreværktøj monteret?
- Er der monteret holdegreb eller ekstra vibrationsgreb, og er de fast forbundet med apparatet?
- Brug kun apparatet med den hastighed, der er foreskrevet til det pågældende arbejde. Undgå maksimal hastighed, så larm og vibrationer minimeres.
- Apparatets larm og vibrationer kan blive forøget som følge af ukorrekt brug og service. Dette medfører sundhedsskader. Sluk apparatet i disse tilfælde med det samme, og få den repareret af et autoriseret serviceværksted.
- Belastningen som følge af vibrationer afhænger af det arbejde, der udføres eller af apparatets brug. Vurder belastningen, og sørg for tilstrækkelige arbejdspauser. Dermed reduceres belastningen som følge af vibrationer over hele arbejdstiden.
- Bruges apparatet i længere tid, udsættes brugeren for vibrationer, hvilket kan give kredsløbsforstyrrelser ("hvide fingre"). Bær handsker, og hold hænderne varme for at minimere denne risiko. Fastslås symptomer på "hvide fingre", skal en læge opsøges med det samme. Til disse symptomer hører: Følelseløshed, snurren, kløen, smerter, ingen kraft, eller farven eller hudens tilstand ændrer sig. Disse symptomer angår normalt fingre, hæn-

der eller pulsen. Er temperaturerne udendørs lave, er risikoen større.

- Hold længere pauser i løbet af arbejdsdagen, så du kan komme dig igen efter larm og vibrationer. Planlæg dit arbejde således, at apparater, der danner kraftige vibrationer, bruges fordelt over flere dage.
- Får du en ubehagelig fornemmelse, eller ændres hudens farve på hænderne under apparatets brug, skal arbejdet afbrydes med det samme. Hold nok pauser, før træthed melder sig. Uden tilstrækkelige pauser kan et hånd-arm-vibrationsyndrom opstå.
- Minimer risikoen for at blive udsat for vibrationer. Plej apparatet som angivet i brugsanvisningen.
- Skal apparatet bruges ofte, skal du henvende dig til din forhandler for at købe antivibrationsstilbehør (f.eks. greb).
- Undgå at arbejde med apparatet ved temperaturer på under 10 °C. Fastlæg en arbejdsplan for, hvordan vibrationsbelastningen kan minimeres.

3.4 Støjbelastning

Støjbelastning kan ikke undgås helt med maskinen. Brug den støjende maskine på tilladte tidspunkter. Overhold hviletider, og begræns arbejdets varighed til det nødvendigste. For din egen personlige beskyttelse og for at beskytte personer i nærheden, skal der bruges høreværn.

3.5 Sikkerhedsanvisninger om batteri og oplader

- Fjern batterierne fra maskinen inden opladning.
- Sæt ikke forskellige batterityper eller nye og brugte batterier ind i maskinen sammen.
- Sæt batterier med den rigtige polaritet ind i maskinen.
- Fjern batterierne fra maskinen, når den opbevares i længere tid.
- Kortslut ikke maskinens tilslutningsklemmer eller batteriet.

Brugsanvisninger

Følg sikkerhedsanvisningerne for batteri og oplader i de separate brugsanvisninger.

Se:

- Brugsanvisning 443130: Batterier
- Brugsanvisning 443131: Oplader

3.6 Sikkerhedsanvisninger vedr. betjening

- Hæv grensaven til en vinkel på maks. 60° under afgreningen. Holdes saven i en stejlere vinkel, kommer du uundgåeligt ind i det område, hvor afsavede grene falder ned. Stå altid uden for dette område.
- Planlæg i forvejen en flugtvej, hvor du kan vige tilbage for nedfaldende grene. Denne vej skal være fri for forhindringer som f.eks. afsavede grene eller glatte steder, hvilket kan forhindre dig i at vige tilbage.
- Hold en sikkerhedsafstand til omkringstående personer, dyr, genstande eller bygninger, som skal være mindst ca. det 2,5-dobbelte af den længde, den afsavede gren har. Hvis det ikke er muligt, skal du save grenen af styk for styk.
- Prøv ikke at save en gren af, hvis diameter er større end sværdets længde.
- Undgå, at bevægelige grene eller genstande sætter sig fast i savkæden. Sluk i så fald omgående for grensaven.
- Tag batteriet ud af basismaskinen, og sæt beskyttelsesafdækningen på savkæden i forbindelse med:
 - kontrol-, indstillings- og rengøringsarbejder
 - arbejder på styreskinnen og savkæden
 - når du forlader maskinen
 - transport
 - opbevaring
 - vedligeholdelses- og reparationsarbejder
 - fare
- Hold en afstand på mindst 10 m til overjordiske elektriske ledninger.

4 MONTERING

⚠ ADVARSEL! Fare ved ufuldstændig montering! Bruges et ufuldstændigt monteret apparat, kan det medføre alvorlige kvæstelser.

- Brug kun maskinen, når den er helt monteret!
- Sæt først batteriet i apparatet, når apparatet er helt monteret!

⚠ FORSIGTIG! Fare for snitsår. Savkædens skarpe kanter kan forårsage snitsår under monteringen.

- Fjern batteriet før monteringen.
- Bær sikkerhedshandsker under savkædens og styreskinnens montering.

4.1 Montering/afmontering af savhovedet (02)

Montering af savhovedet

1. Juster savhovedets stikkobling (02/1) og teleskopstangen (02/2) sådan i forhold til hinanden, at pilene peger mod hinanden.
2. Skub stikkoblingen og teleskopstangen helt ind i hinanden (02/a).
3. Skub fikseringsmuffen (02/3) helt ind over stikforbindelsen (02/b).
4. Drej fikseringsmuffen i retning af den lukkede lås (02/c).

Afmontering af savhovedet

1. Drej fikseringsmuffen i retning af den åbne lås.
2. Træk savhovedet af.

5 IBRUGTAGNING

⚠ FARE! Livsfare og fare for alvorlige kvæstelser. Manglende kendskab til sikkerhedsanvisningerne og betjeningsanvisningerne kan medføre alvorlige kvæstelser og endda have døden til følge.

- Læs og overhold alle sikkerhedsanvisninger og betjeningsanvisninger i nærværende brugsanvisning samt i de brugsanvisninger, som der henvises til, før du bruger grensaven!

⚠ ADVARSEL! Fare for kvæstelser pga. beskadigede komponenter. Beskadigede komponenter på grensaven kan medføre alvorlige kvæstelser.

- Kontroller før hver brug, at grensaven er fuldstændig, og at der ikke er skader eller slidte komponenter. Sikkerheds- og beskyttelsesanordninger skal være intakte.
- Kontroller især maskinen, hvis den er faldet ned eller blevet udsat for svære stød.

5.1 Påfyldning af savkædeolie (03)

Maskinen er ikke påfyldt savkædeolie ved levering!

OBS! Fare for skader på apparatet. Hvis apparatet arbejder uden savkædeolie, tager savkæden og styreskinnen skade.

- Driv aldrig apparatet uden savkædeolie.
- Fyld savkædeolie i olietanken, før arbejdet påbegyndes, og kontroller oliestanden under arbejdet.
- Kontroller mindst hver gang arbejdet påbegyndes, om kædesmøringen fungerer.

Savkædens levetid og skæreydelse afhænger af den optimale smøring. Under drift smøres savkæden automatisk med olie.

OBS! Fare for skader på apparatet. Bruges der gammel olie til kædesmøringen, kan det indeholde metalstøv slide styreskinner og savkæde for hurtigt. Fabrikantens garantien bortfalder i dette tilfælde.

- Brug aldrig gammel olie, men kun økologisk, nedbrydelig savkædeolie.

OBS! Fare for miljøforurening. Brugen af mineralisk olie til kædesmøringen kan medføre alvorlig miljøforurening.

- Brug aldrig mineralisk olie, men kun økologisk nedbrydelig savkædeolie.

Kontroller olieniveauet, før arbejdet påbegyndes samt hver gang batteriet skiftes, og fyld savkædeolie på efter behov:

1. Kontroller oliestanden i olietankens kontrolvindu (03/1). Man skal altid kunne se olie. Den minimale og maksimale oliestand må ikke overskrides.
2. Stil grensaven vandret på et fast underlag, og hold den dér.
3. Rengør maskinen omkring olietankdækslet (03/2).
4. Skru olietankdækslet af.

i BEMÆRK

- Brug en tragt for bedre at kunne fylde olie på.
- Der må ikke komme snavs ind i olietanken.

5. Fyld olietanken med biologisk nedbrydelig savkædeolie. Kontroller olieniveauet i olietankens kontrolvindu. Hold øje med, at olien ikke løber over!
6. Skru olietankdækslet på igen.

5.2 Opladning af batteri

Overhold temperaturområdet til opladningen, se de tekniske data.

i BEMÆRK Detaljerede informationer findes i de særskilte brugsanvisninger til batteri og oplader:

- Brugsanvisning 443130: Batterier
- Brugsanvisning 443131: Opladere

5.3 Isætning og udtagning af batteriet (04, 05)

OBS! Fare for beskadigelse af batteriet. Forbliver batteriet i apparatet efter brug, kan dette ødelægge batteriet.

- Træk batteriet ud af apparatet lige efter brug, og opbevar batteriet beskyttet mod frost.
- Sæt først batteriet i apparatet lige inden brug.

Isætning af batteriet (04)

1. Skub batteriet (04/1) ind i batteriholderen (04/2) på basismaskinen, indtil det går i hak (04/a).

Udtagning af batteriet (05)

1. Tryk på udløserknappen (05/1) på batteriet (05/2), og hold den inde.
2. Tag batteriet ud (05/a).

6 BETJENING

6.1 Kontrol af batteriets ladetilstand

Ladeindikatoren (01/6) sidder oven på basismaskinen.

Den består af tre segmenter. Segmenterne lyser og blinker afhængigt af ladetilstanden.

Segment	Ladetilstand
3 segmenter lyser:	Batteri fuldt opladet.
2 segmenter lyser:	Batteri ladet 2/3 op.
1 segment lyser:	Batteri ladet 1/3 op.
1 segment blinker:	Batteri næsten tomt. Maskinen slår snart fra.

6.2 Kontroller savkædeolien

- Kontroller om der er nok savkædeolie i tanken:
 - hver gang inden arbejdet påbegyndes
 - under arbejdet
 - senest når batteriet udskiftes
- Fyld efter med savkædeolie, hvis oliestanden er for lav.

Fremgangsmåde se *kapitel 5.1 "Påfyldning af savkædeolie (03)", Side 223.*

6.3 Forlængelse/forkortelse af teleskopstangen (06)

Teleskopstangen (06/2) kan indstilles trinløst. Dermed kan længden tilpasses, så den passer til arbejdet.

1. Drej fikseringsmuffen (06/1) i retning af den åbne lås (06/a), indtil den ikke længere sidder fastspændt.
2. Forskyd teleskopstangen, indtil den ønskede længde er nået (06/b)
3. Drej fikseringsmuffen fast.

6.4 Drejning af savhovedet (07)

Det drejelige savhoved muliggør en komfortabel og sikker arbejdsstilling under savningen.

1. Tryk på trykknappen (07/1) på begge sider af savhovedet.
2. Drej savhovedet i den ønskede position (07/a).
3. Slip trykknappen. Savhovedet går i hak i den valgte position.

6.5 Tænd og sluk for maskinen (08)

Tænd for maskinen

1. Sæt maskinen i arbejdsposition.
2. Tryk på oplåsningsknappen (08/1) på basismaskinen, og hold den inde.
3. Tryk på tænd/sluk-knappen (08/2), og hold den inde.
4. Slip oplåsningsknappen. Oplåsningsknappen skal ikke længere trykkes ind, når maskinen er startet. Oplåsningsknappen skal forhindre, at maskinen startes utilsigtet.

Sluk for maskinen

1. Slip tænd/sluk-knappen.
2. Tag evt. batteriet ud for at forhindre utilsigtet genindkobling: se *kapitel 5.3 "Isætning og udtagning af batteriet (04, 05)", Side 224.*

7 ARBEJDSMÅDE OG ARBEJDSSTYK (09 – 14)

⚠ ADVARSEL! Øget risiko for styrt. Der er en øget risiko for styrt, hvis arbejdet udføres fra en forhøjet arbejdsposition (f.eks. en stige).

- Arbejd kun stående på jorden med apparatet, og sørg for at stå stabilt.
- Overhold sikkerhedsanvisningerne.

- Hæv grensaven (09/1) til en vinkel på maks. 60° under afgreningen (09/2).
- Stå sådan, at savningen så vidt muligt kan udføres i en vinkel på 90° i forhold til grenen (10/a).
- Tykke grene skal saves af i afsnit (11/1), så du har bedre kontrol over, hvor grenene falder ned.
- Sav aldrig i grenkraven der, hvor grenen udspringer fra stammen, da det vil forringe sårhelingen og fremme råd (12).
- Tryk grensaven ind mod grenen (13/2) med barkstøtten (13/1) under savningen (13/a) for at stabilisere den på grenen.
- Lav et aflastningssnit (14/a) på grenens underside, inden grenen saves af (14/b). Det forhindrer, at barken rives af, og at der opstår skader på træet, som heler dårligt. Aflastningssnittet skal ikke være dybere end 1/3 af grenens tykkelse, da grensaven ellers kan sætte sig fast.
- Træk altid grensaven ud af grenen med roterende savkæde, så den ikke sætter sig fast.

8 VEDLIGEHOLDELSE OG PLEJE

⚠ ADVARSEL! Fare for snitsår. Der er fare for snitsår, hvis de skarpe, bevægende dele samt skæreværktøjet berøres.

- Sluk altid for apparatet, før vedligeholdelse, pleje og rengøring udføres. Tag batteriet ud.
- Bær altid handsker under vedligeholdelse, pleje samt rengøring af apparatet.

Reparationer må kun udføres af kvalificerede fagfolk og kun med originale reservedele.

- Hver gang maskinen har været i brug, skal den kontrolleres for slitage, og beskadigede dele skal evt. udskiftes.
- Maskinen må ikke udsættes for vand eller fugt. Rengør plastdele med en klud, og brug hverken rengørings- eller opløsningsmidler.
- Rengør tilstoppede ventilationsåbninger.
- Sprøjt ikke vand på maskinen, og brug ikke højtryksrensere.

8.1 Kontrol af savkædesmøringen

OBS! Fare for skader på apparatet. Berører savkæden jorden medfører dette, at savkæden bliver stump.

- Berør ikke jorden med kæden, og hold en sikkerhedsafstand på 20 cm!

1. Tænd for maskinen.
2. Hold styreskinnens spids mod et stykke karton eller papir på gulvet.
 - Viser der sig et oliespor, som bliver stadig større, arbejder kædesmøringen fejlfrit.
 - Viser der sig ikke noget oliespor på trods af en fuld olietank: Rengør olieindløbet i maskinen og noten i styreskinnen.

Hvis det ikke hjælper, bedes du henvende dig til vores kundeservice.

8.2 Kontrol af kædestramningen

⚠ FORSIGTIG! Fare for kvæstelse på savkæden. Savkædens skærekanter er meget skarpe, så der er risiko for snitsår under håndteringen af savkæden. Når du skal arbejde med savkæden, skal følgende overholdes:

- Sluk for apparatet, og fjern batteriet.
- Bær sikkerhedshandsker.

Kontroller ofte kædestramningen, da nye savkæder strækker sig.

1. Træk lidt i savkæden med hånden, og kontroller følgende:
 - I kold tilstand: Savkæden er strammet rigtigt, hvis den kan løftes ca. 3-4 mm op i midten af styreskinnen og er let at trække med hånden. Ved driftstemperatur strækker savkæden sig og hænger ned.
 - Savkædens drivled må ikke rage ud af rillen på undersiden af styreskinnen – savkæden kan ellers springe af.
2. Stram savkæden efter behov (se *kapitel 8.3 "Stramning og slækning af savkæden (15)"*, Side 226).

8.3 Stramning og slækning af savkæden (15)

1. Stram savkæden med skruetrækkeren på unbrakonøglen:
 - Stramning af savkæden: Drej kædestramningsskruen (15/1) med uret (15/a).
 - Slækning af savkæden: Drej kædestramningsskruen mod uret (15/b).
2. Kontroller kædestramningen (se *kapitel 8.2 "Kontrol af kædestramningen"*, Side 226). Gentag evt. ovenstående trin.

8.4 Udskiftning af styreskinnen og savkæden (16 – 20)

Når skæreydelsen aftager, skal savkæden og evt. også styreskinnen udskiftes. Styreskinnen

skal udskiftes, når der kan ses tydelige slidspor i styrenoten til savkæden.

Der må kun bruges originale reservedele fra fabrikanten (se tekniske data).

⚠ FORSIGTIG! Fare for kvæstelse på savkæden. Savkædens skærekanter er meget skarpe, så der er risiko for snitsår under håndteringen af savkæden. Når du skal arbejde med savkæden, skal følgende overholdes:

- Sluk for apparatet, og fjern batteriet.
- Bær sikkerhedshandsker.

Aftagning af savkæden og styreskinnen

1. Skru unbrakoskruerne (16/1) ud med unbrakonøglen sekskant.
2. Tag midterdelen (16/2) og kædehjulets skærm (16/3) af.
3. Tag savkæden (16/4) og styreskinnen (16/5) af.
4. Løsn savkæden fra styreskinnen.

Rengøring

1. Rengør alle aftagne dele for savspåner og olieaflejringer.
2. Rengør alle fritlagte dele på savhovedet – især kædehjulet og olieindløbet.

Montering af savkæden og styreskinnen

1. Drej kædestramningsskruen (17/1) med unbrakonøglen skruetrækker, indtil kædestramningstappen (17/2) sidder bagest på gevindenden (17/a), se *kapitel 8.3 "Stramning og slækning af savkæden (15)"*, Side 226.
2. Læg savkæden på styreskinnen:
 - Juster savkædens (18/2) savtænder (18/1), som skal ligge oven på styreskinnen sådan, at de vender mod styreskinnens spids (18/3) (18/a).
Bemærk: Sørg for at kæden monteres korrekt!
 - Læg savkæden ind i noten (18/4) på styreskinnen, og før den hele vejen rundt om styreskinnen.
3. Læg styreskinnen og den påsatte savkæde ind i det åbnede hus:
 - Læg savkæden (19/1) rundt om kædehjulet (19/2).
 - Juster styreskinnen (19/3) sådan, at styretappen (19/4) griber ind i det lange hul på styreskinnen.

- Juster styreskinnen sådan, at kædestramningstappen (19/5) griber ind i kædestramningshullet.
 - Juster savkæden sådan, at den ligger i styreskinnens not samt på drivkædens hjul.
4. Luk huset:
- Sæt kædehjulets skærm (20/1) og midterdelen (20/2) på.
 - Sæt unbrakoskruerne (20/3) i, og spænd dem.
5. Stram savkæden (se *kapitel 8.3 "Stramning og slækning af savkæden (15)", Side 226*).

9 HJÆLP VED FORSTYRRELSER

⚠ FORSIGTIG! Fare for kvæstelser. Skarpe samt bevægelige maskindele kan medføre kvæstelser.

- Bær altid handsker under vedligeholdelse, pleje samt rengøring af maskinen!

ℹ BEMÆRK Henvend dig til vores kundeservice ved forstyrrelser, der ikke er anført i denne tabel, eller som du ikke selv kan afhjælpe.

Fejl	Årsag	Afhjælpning
Motoren kører ikke.	Batteriet er tomt.	Oplad batteriet.
	Batteriet mangler, eller batteriet sidder ikke rigtigt.	Sæt batteriet rigtigt i.
	Strømforsyningen er afbrudt.	1. Fjern batteriet. 2. Rens stikkontakterne. 3. Sæt batteriet i igen.
Motoren arbejder med afbrydelser.	Tænd/sluk-knappen er defekt.	Opsøg fabrikantens serviceværksted.
Styreskinnen og savkæden bliver varme. Røgdudvikling.	Savkæden er strammet for meget.	Kontroller kædestramningen. Efterspænd savkæden.
	Olietanken er tom.	Påfyld savkædeolie.
Motoren kører, men savkæden bevæger sig ikke.	Olieindløbet og/eller noten i styreskinnen er snavsede.	Rengør olieindløbet og noten i styreskinnen.
	Savkæden er strammet for meget.	Kontroller kædestramningen. Efterspænd savkæden.
I stedet for savspåner kastes der træstøv ud. Grensaven skal trykkes gennem træet.	Fejl i maskinen	Opsøg fabrikantens serviceværksted.
	Savkæden er sløv.	Opsøg fabrikantens serviceværksted.
Maskinen vibrerer usædvanligt.	Fejl i maskinen	Opsøg fabrikantens serviceværksted.
Batteriets driftstid aftager betydeligt.	Batteriets levetid er udløbet.	Udskift batteriet. Brug kun producentens originale tilbehør.
Batteriet kan ikke oplades.	Batterikontakterne er snavsede.	Opsøg fabrikantens serviceværksted.
	Batteriet eller opladeren er defekt.	Udskift batteriet eller opladeren. Brug kun producentens originale tilbehør.
	Batteriet er for varmt.	Lad batteriet køle af.

10 TRANSPORT

Udfør følgende foranstaltninger før transporten:

1. Sluk for maskinen, og tag batteriet ud.
2. Sæt kædebeskyttelsen på.
3. Adskil savhovedet fra basismaskinen.
4. I biler: Sørg for, at savhovedet ikke kan væl-
te, blive beskadiget eller at kædeolien kan si-
ve ud.

Batteri "B125 Li" (art.nr. 113896)

BEMÆRK Batteriets mærkeenergi er højere end 100 Wh! Overhold derfor de efterfølgende transportanvisninger!

Det monterede li-ion batteri er underlagt loven om farligt gods, men kan dog transporteres under forenkede betingelser:

- Batteriet kan uden videre påbud transporteres af brugeren på veje, hvis apparatet er indpakket i den originale emballage og transporten er af privat art.
- Erhvervsmæssige brugere, som udfører transporten i forbindelse med arbejdet (f.eks. transport til eller fra byggepladser eller ved præsentationer), kan ligeledes følge de forenkede regler.

I begge oven over anførte tilfælde skal der ubetinget træffes forholdsregler, så batteriets indhold ikke kan sive ud. I alle andre tilfælde skal bestemmelserne i loven om farligt gods ubetinget overholdes! Ved tilsidesættelse kan afsenderen eller speditøren pålægges store bøder.

Yderligere henvisninger til transport og forsendelse

- Litium-ion batterier må kun transporteres eller sendes i ubeskadiget tilstand!
- Brug den originale kasse eller en egnet kasse til farligt gods til en transport (ikke nødvendigt for batterier med en mærkeenergi på mindre end 100 Wh).
- Tildæk de åbne kontakter på batteriet for at undgå kortslutning.
- Batteriet må ikke ligge løst i emballagen, så der ikke sker skader på det.
- Sørg for, at forsendelsen markeres og dokumenteres korrekt under en transport eller forsendelse (f.eks. med en pakkeposttjeneste eller spedition).
- Informér dig på forhånd, om en transport kan udføres med den udvalgte tjenesteudbyder, og advisér forsendelsen.

Forsendelsens forberedelse bør overvåges af en sagkyndig for transport af farligt gods. Overhold også eventuelle supplerende nationale forskrifter.

11 OPBEVARING

11.1 Opbevaring af maskinen

- Fjern batteriet fra maskinen efter hver brug.
- Gør maskinen grundigt rent og sæt - hvis til rådighed - alle sikkerhedsafdækninger på.
- Opbevar maskinen i et tørt, aflåst rum og utilgængeligt for børn.

Udfør følgende arbejdsstrin, hvis maskinen ikke bruges i over 30 dage:

- Tøm olietanken for savkædeolie.
- Tag savkæden og styreskinen af, rengør dem og sprøjt dem med rustbeskyttelsesolie.

OBS! Risiko for beskadigelse af maskinen.

Indtørret/klæbende savkædeolie kan medføre beskadigelse på de olieførende komponenter eller oliepumpen ved længerevarende opbevaring.

- Fjern savkædeolien fra maskinen inden længerevarende opbevaring.

11.2 Opbevaring af batteri og oplader

BEMÆRK Detaljerede informationer findes i de særskilte brugsanvisninger til batteri og oplader.

12 BORTSKAFFELSE

Henvisninger til loven om elektrisk og elektronisk udstyr (EEE)



- Elektrisk og elektronisk udstyr må ikke smides ud med det almindelige husholdningsaffald, men skal bortskaffes særskilt!

- Udtjente batterier samt udtjente genopladelige batterier, som ikke er fast monteret i det brugte redskab, skal tages ud, før redskabet smides ud! Bortskaffelsen af batterier er reguleret af loven.
- Ejeren eller brugeren af elektrisk og elektronisk udstyr er forpligtet til at tilbagesende redskabet efter brug iht. loven.
- Slutbrugeren er selv ansvarlig for at slette alle personlige data på det gamle redskab!

Symbolet på en overstreget affaldsspand betyder, at elektrisk og elektronisk udstyr ikke må smides ud med det almindelige husholdningsaffald.

Elektrisk og elektronisk udstyr kan afleveres uden vederlag de følgende steder:

- Offentlige affaldsdeponier (f.eks. kommunale lossepladser)
- Forretninger, der sælger elektrisk udstyr (stationære og online), hvis forhandleren er forpligtet til at tage redskabet retur eller hvis forhandleren tilbyder dette selv.

Disse informationer gælder kun for udstyr, der er installeret og solgt i EU-lande, hvor EU-direktivet 2012/19/EU er gældende. I lande uden for den Europæiske Union kan der være andre bestemmelser for bortskaffelse af elektrisk og elektronisk udstyr.

Henvisninger til batteriloven



- Udtjente batterier og genopladelige batterier må ikke smides ud med det almindelige husholdningsaffald, men skal bortskaffes særskilt!
- Følg anvisningerne i betjenings- eller monteringsvejledningen om sikker udtagning af batterier eller genopladelige batterier fra det elektriske udstyr samt for informationer om deres type eller kemiske system.
- Ejeren eller brugeren af batterier og genopladelige batterier er forpligtet til at tilbagesende redskabet efter brug iht. loven. Returneringen er begrænset til en normal husholdningsmængde.

Udtjente batterier kan indeholde skadelige stoffer eller tungmetaller, som skader miljøet samt menneskers sundhed. Genbruges udtjente batterier samt de indeholdte ressourcer, er dette med til at beskytte vigtige ressourcer.

Symbolet på en overstreget affaldsspand betyder, at batterier og genopladelige batterier ikke må smides ud med det almindelige husholdningsaffald.

Står tegnene Hg, Cd eller Pb under affaldsspanden, betyder dette følgende:

- Hg: Batteriet indeholder mere end 0,0005 % kviksølv
- Cd: Batteriet indeholder mere end 0,002 % cadmium
- Pb: Batteriet indeholder mere end 0,004 % bly

Batterier og genopladelige batterier kan afleveres uden vederlag de følgende steder:

- Offentlige affaldsdeponier (f.eks. kommunale lossepladser)

- Forretninger, der sælger batterier og genopladelige batterier
- Indsamlingssteder, der tager brugte batterier tilbage
- Producentens indsamlingssteder (hvis denne ikke er medlem af den kollektive tilbagetagelsesordning)

Disse informationer gælder kun batterier og genopladelige batterier, der er solgt i EU-lande, og hvor EU-direktivet 2006/66/EU er gældende. I lande uden for den Europæiske Union kan der være andre bestemmelser for bortskaffelse af batterier og genopladelige batterier.

13 TEKNISKE DATA

Tekniske data: se tabellen med tekniske data i starten af denne brugsanvisning.

* *Information om vibrationsemissions- og støjmissionsværdier:*

- *De anførte vibrationsemissions- og støjemissionsværdier er målt iht. en standardiseret afprøvningsmetode og kan bruges til at sammenligne et elværktøj med et andet.*
- *De anførte vibrationsemissions- og støjemissionsværdier kan også bruges til en indledende vurdering af eksponeringen (graden af vibrationseksponering).*
- *Vibrationsemissions- og støjemissionsværdierne kan under den daglige brug være anderledes end den anførte værdi, alt efter hvordan elværktøjet bruges.*
- *Overhold sikkerhedsforholdsreglerne i henhold til sikkerhedskapitlet. Prøv at holde belastningen fra vibrationerne så lav som muligt. Eksempler på reducere af vibrationsbelastningen er brugen af handsker under værktøjets brug samt at nedsætte brugstiden. Der skal tages højde for alle aspekter af drifts cyklussen (for eksempel tider, hvor elværktøjet er slået fra og tider, hvor det er tilsluttet, men kører uden belastning).*

14 KUNDESERVICE/SERVICE

Henvend dig til nærmeste AL-KO serviceværksted ved spørgsmål til garanti, reparation eller reservedele. Serviceværksteder findes på internettet på adressen:

www.al-ko.com/service-contacts

15 GARANTI

Inden for den lovbestemte reklamationsperiode reparerer eller udskifter vi efter eget skøn eventuelle materiale- eller fabrikationsfejl på maskinen. Reklamationsperioden bestemmes af loven i det land, hvor maskinen er købt.

Vores garanti gælder kun, hvis:

- brugsanvisningen følges
- maskinen behandles korrekt
- der bruges originale reservedele

Garantien bortfalder ved:

- egenhændige forsøg på reparation
- egenhændige tekniske ændringer
- ukorrekt brug

Følgende er ikke omfattet af garantien:

- Lakskader, der skyldes normal slitage
- Sliddele, der er markeret med ramme xxxxxx (x) på reservedelslisten

Garantiperioden begynder med købet foretaget af den første slutforbruger. Datoen på købskvitteringen er gældende. Kontakt forhandleren, hvor maskinen er købt, eller den nærmeste autoriserede kundeservice. Medbring denne erklæring og den originale købskvittering. Denne erklæring berører ikke købers lovbestemte rettigheder over for sælger på grund af mangler.

ÖVERSÄTTNING AV ORIGINALBRUKSANVISNING**Innehållsförteckning**

1	Om denna bruksanvisning	231	5	Start.....	238
1.1	Symbol på titelsida	232	5.1	Fylla på sågkedjeolja (03).....	238
1.2	Teckenförklaring och signalord	232	5.2	Ladda batteriet.....	239
2	Produktbeskrivning	232	5.3	Ansluta och dra bort batteri (04, 05) ...	239
2.1	Avsedd användning.....	232	6	Användning	239
2.2	Förtusebar felanvändning	232	6.1	Kontrollera batteriets laddningsstatus	239
2.3	Kvarvarande risker	232	6.2	Kontrollera sågkedjeoljan	239
2.4	Säkerhets- och skyddsanordningar....	232	6.3	Förkorta/förlänga teleskopskaft (06) ...	239
2.4.1	Skyddskåpa svärd	233	6.4	Vrida såghuvud (07)	239
2.4.2	Låsknapp	233	6.5	Starta och stänga av maskinen (08) ...	239
2.5	Symboler på maskinen.....	233	7	Arbetsbeteende och arbetsteknik (09 – 14) ..	240
2.5.1	Säkerhetsmärkning.....	233	8	Underhåll och skötsel	240
2.5.2	Manövertecken	233	8.1	Kontrollera sågkedjesmörjning	240
2.6	Produktöversikt (01).....	233	8.2	Kontrollera sågkedjespänning	240
2.7	Leveransomfattning.....	234	8.3	Spänna och lossa sågkedjan (15)	241
3	Säkerhetsanvisningar	234	8.4	Byta svärd och sågkedja (16 – 20)	241
3.1	Allmänna säkerhetsanvisningar för eldrivna maskiner/redskap	234	9	Felavhjälpning	241
3.1.1	Säkerhet på arbetsplatsen.....	234	10	före transport	242
3.1.2	Elsäkerhet.....	234	11	Förvaring	243
3.1.3	Personsäkerhet	234	11.1	Förvara maskinen	243
3.1.4	Användning och behandling av en eldriven maskin/ett eldrivet redskap	235	11.2	Lagring av batteri och laddare	243
3.1.5	Användning och behandling av en batteridrivna maskin	235	12	Återvinning	243
3.1.6	Service.....	236	13	Tekniska specifikationer	244
3.2	Säkerhetsanvisningar för stånggrensåg	236	14	Kundtjänst/service	244
3.3	Vibrationsbelastning.....	237	15	Garanti.....	244
3.4	Buller	237	1	OM DENNA BRUKSANVISNING	
3.5	Säkerhetsanvisningar för batteri och laddare	237	■	Den tyska versionen utgör bruksanvisningen i original. Alla andra språkversioner är översättningar av bruksanvisningen i original.	
3.6	Säkerhetsanvisningar för manövrering	237	■	Förvara alltid bruksanvisningen så att du alltid kan slå upp i den när du behöver information om maskinen/redskapet.	
4	Montering.....	238	■	Lämna endast vidare maskinen/redskapet till andra personer tillsammans med denna bruksanvisning.	
4.1	Sätta fast/ta av såghuvud (02)	238	■	Läs och beakta säkerhets- och varningsanvisningar i denna bruksanvisning.	

1.1 Symbol på titelsida

Symbol	Betydelse
	Det är viktigt att läsa igenom denna bruksanvisning noggrant före drifttagningen. Detta är en förutsättning för en säker hantering utan problem.
	Bruksanvisning
	Hantera litiumjonbatterier försiktigt! Beakta i synnerhet anvisningarna om transport, lagring och avfallshandling i denna instruktionsbok!

1.2 Teckenförklaring och signalord

⚠ FARA! Anger en omedelbart farlig situation, som om den inte undviks, kan leda till dödsfall eller svåra personskador.

⚠ WARNING! Anger en potentiellt farlig situation, som om den inte undviks, kan leda till dödsfall eller svåra personskador.

⚠ OBSERVERA! Anger en potentiellt farlig situation, som om den inte undviks, kan leda till mindre eller medelsvåra personskador.

⚠ OBS! Anger en situation, som om den inte undviks, kan leda till materiella skador.

📖 ANMÄRKNING Speciella anvisningar för bättre förståelse och handhavande.

2 PRODUKTBSKRIVNING

Stånggrensågen möjliggör bekväm och säker grensågning av träd och liknande från marken. Besvärligt och farligt arbete på en stege eller ett träd behövs inte.

Redskapet får endast användas tillsammans angivet litiumjon-batteri och laddare enligt Tekniska data. För mer information om batterier och laddare, se separat anvisning:

- Bruksanvisning 443130: Batterier
- Bruksanvisning 443131: Laddare

⚠ OBS! Risk för skador på maskin och batteri. Om maskinen drivs med ett olämpligt batteri finns det risk för att maskinen eller batteriet skadas.

- Använd endast maskinen med föreskrivet batteri.

2.1 Avsedd användning

Stånggrensågen är avsedd för sågning av rotade träd och liknande från marken. Användaren måste stå stadigt på marken under arbetet.

Använd endast biologiskt nedbrytbar sågkedjeolja. All annan än beskriven avsedd användning anses som icke avsedd användning.

Denna maskin är endast avsedd för användning på privat område. Varje annan användning samt otillåtna om- och tillbyggnader betraktas som stridande mot ändamålet och har till följd att garantin upphävs, överensstämelsen går förlorad och varje ansvar för skador på användaren eller tredje part avvisas av tillverkaren.

2.2 Förutsebar felanvändning

- Stånggrensågen får inte användas för att fälla träd.
- Såga inte av grenar som sitter direkt mot eller i spetsig vinkel mot användaren eller andra personer.
- Skada inga strömförande ledningar.
- Använd inte maskinen stående på en stege.
- Använd inte gammal olja eller mineralolja.
- Använd inte maskinen i områden med explosionsrisk.

2.3 Kvarvarande risker

Även vid korrekt användning av maskinen finns det alltid kvarvarande risker som inte helt kan elimineras. Beroende på hur maskinen används kan man av dess typ och konstruktion förutse följande risker:

- kontakt med kringflygande sågspån och oljedamm
- inandning av sågspånspartiklar och oljedamm
- skador till följd av kringflygande sågkedjedelar
- Fara för skärskador från sågkedjan

2.4 Säkerhets- och skyddsanordningar

⚠ WARNING! Risk för allvarliga personskador till följd av manipulerade säkerhets- och skyddsanordningar. Allvarliga personskador kan uppstå vid arbeten med stånggrensågen till följd av manipulerade säkerhets- och skyddsanordningar.

- Ta aldrig säkerhets- och skyddsanordningar ur funktion!
- Arbeta endast med stånggrensågen när alla säkerhets- och skyddsanordningar fungerar korrekt.

2.4.1 Skyddskåpa svärd

Till förebyggande av kroppsskador och skador på egendom måste skyddskåpan måste monteras på styrskena och sågkedja före varje transport av redskapet.

2.4.2 Låsknapp

Låsknappen frigör strömbrytaren. Därmed förhindras oavsiktlig start av maskinen genom att strömbrytaren trycks av misstag.

2.5 Symboler på maskinen

2.5.1 Säkerhetsmärkning

Symbol	Innebörd
	Var särskilt försiktig vid hantering!
	Utsätt inte maskinen för regn!
	Använd skyddshjälm och skyddsglasögon!
	Använd skyddshandskar!
	Använd fasta skor!
	Läs igenom bruksanvisningen före användning!
	Håll ett avstånd på minst 10 m till strömförande ledningar!
	Ta bort batteriet innan inställnings-, rengöring-, eller underhållsarbeten utförs.

2.5.2 Manövertecken

Symbol	Innebörd
	Sågkedjans löpriktning
	Dra åt/lossa teleskopskaft

2.6 Produktöversikt (01)

Nr.	Komponent
1	Basredskap:
2	■ Undre handtag
3	■ Övre handtag
4	■ Låshylsa
5	■ Batteri*
6	■ Laddningsindikering
7	■ Låsknapp
8	■ Strömbrytare
9	■ Teleskopskaft
10	Såghuvud, vridbart:
11	■ Stickkoppling
12	■ Tryckknapp för vrid/klickled (båda sidor)
13	■ Tittfönster oljetank
14	■ Påfyllningsöppning oljetank
15	■ Svärd med sågkedja
16	■ Skyddskåpa med insexnyckel
17	■ Fixeringsklo
18	■ Kedjehjulsskydd
19	Bruksanvisning
20	Laddare*

****Medföljer ej, men kan beställas under följande artikelnummer: Se Tekniska data.**

2.7 Leveransomfattning

f ANMÄRKNING Batteriet och batteriladdaren ingår inte i leveransomfattningen, utan måste beställas extra.

Leveransomfattningen innehåller alla positioner i listan. Kontrollera så att alla positioner finns med.

Nr.	Komponent
1	Basredskap
2	Såghuvud
3	Axelrem
4	Bruksanvisning batteridrivna stånggrensåg

3 SÄKERHETSANVISNINGAR

3.1 Allmänna säkerhetsanvisningar för eldrivna maskiner/redskap

⚠ VARNING! Läs igenom alla säkerhetsanvisningar, anvisningar, bilder och tekniska data som gäller för denna maskin/detta redskap. Risk för elstötar, brand och/eller allvarliga personskador föreligger om säkerhetsanvisningar och annan information inte beaktas.

- Förvara säkerhetsanvisningar och information på ett säkert ställe för framtida bruk.

Begreppet "maskin" som används i säkerhetsanvisningarna avser eldrivna maskiner (med elkabel) och batteridrivna maskiner (utan elkabel).

3.1.1 Säkerhet på arbetsplatsen

- **Se till att arbetsområdet är städat och har god belysning.** Risk för olyckor om arbetsområdet är ostädat eller dåligt belyst.
- **Arbeta inte med maskinen/redskapet i explosionsfarlig miljö där brandfarliga vätskor, gaser eller ångor finns.** Maskiner/redskap genererar gnistor som kan antända damm eller ångor.
- **Håll barn och andra personer på avstånd från maskinen/redskapet när den/det används.** Du kan förlora kontrollen över maskinen/redskapet om du blir distraherad.

3.1.2 Elsäkerhet

- **Maskinens/redskapets kontakt måste passas i eluttag. Kontakten får inte förändras**

på något sätt. Använd inte adapterkontakter tillsammans med jordade maskiner/redskap. Oförändrade kontakter och passande eluttag minskar risken för elstöt.

- **Undvik kroppskontakt med jordade ytor, såsom rör, element, spisar och kylskåp.** Risken för elstötar ökar när din kropp är jordad.
- **Utsätt inte maskinen/redskapet för regn och väta.** Risken för elstötar ökar om vatten tränger in i en maskin/ett redskap.
- **Använd inte elkabeln till annat än vad den är avsedd för, t.ex. för att bära eller hänga upp maskinen/redskapet. Dra inte heller i själva kabeln när du drar ur kontakten. Håll elkabeln på avstånd från hetta, olja, vassa kanter och rörliga delar.** Risken för elstötar ökar med skadade eller tilltrasslade elkablar.
- **Använd endast förlängningskablar, avsedda för utomhusbruk vid arbete utomhus.** Risken för elstötar minskar med förlängningskablar, avsedda för utomhusbruk.
- **Använd en jordfelsbrytare om användning i fuktig miljö inte går att undvika.** Jordfelsbrytare minskar risken för elstötar.

3.1.3 Personssäkerhet

- **Var uppmärksam, vaksam och använd sunt förnuft vid arbete med en maskin/ett redskap. Använd inte en maskin/ett redskap när du är trött eller är påverkad av droger, alkohol eller läkemedel.** Ett ögonblick av uppmärksamhet kan leda till allvariga personskador när du använder en maskin/ett redskap.
- **Använd personlig skyddsutrustning och använd alltid skyddsglasögon.** Personlig skyddsutrustning, t.ex. andningsskydd, halksäkra säkerhetsskor, skyddshjälm eller hörselskydd skall alltid, beroende på typ av maskin/redskap och arbetssituationen och för att minska risken för skador.
- **Undvik oavsiktlig start. Försäkra dig om att maskinen/redskapet är avstängd innan du ansluter den/det till strömförsörjningen och/eller batteriet eller lyfter och bär den/det.** Risk för olyckor föreligger om du håller fingret på strömbrytaren när du bär maskinen/redskapet eller om den/det är startad när den ansluts till strömförsörjningen.
- **Ta bort inställningsverktyg och skruvnycklar innan maskinen/redskapet startas.**

Ett verktyg eller en nyckel som sitter i en roterande maskindel/redskapsdel kan leda till personskador.

- **Undvik att arbeta i onormala kroppsställningar. Se till att du står stadigt och alltid håller balansen.** Därmed har du bättre kontroll över maskinen/redskapet i oväntade situationer.
- **Bär lämpliga kläder. Bär inga löst sittande kläder eller smycken. Håll hår och kläder borta från rörliga delar.** Löst sittande kläder, smycken eller långt hår kan fastna i de rörliga delarna.
- **Om dammuppsugnings- och andra uppsamlingsanordningar kan monteras, skall dessa anslutas och användas på föreskrivet sätt.** Användning av dammuppsugning kan minska risken för skador förorsakade av damm.
- **Invagga dig inte i falsk säkerhet. Missakta inte gällande säkerhetsregler för maskinen/redskapet även om du efter längre tids användning känner till hur den/det skall användas.** Oaktsamt agerande kan inom bråkdelar av en sekund leda till allvarliga personskador.

3.1.4 Användning och behandling av en eldriven maskin/ett eldrivet redskap

- **Överbelasta inte maskinen/redskapet. Använd en maskin/ett redskap som är avsedd för det arbete du utför.** Du arbetar bättre och säkrare med en passande maskin/ett passande redskap inom det angivna arbetsområdet.
- **Använd inte maskiner/redskap med defekta strömbrytare.** En maskin/ett redskap som inte längre kan startas eller stängas av är farligt och måste repareras.
- **Dra ut kontakten ur eluttaget och/eller ta ut batteriet innan du gör inställningar, byter insatsverktygsdelar eller lägger undan maskinen/redskapet.** Dessa försiktighetsåtgärder förhindrar att maskinen/redskapet startar oavsiktligt.
- **Förvara oanvända maskiner/redskap utom räckhåll för barn. Låt inte personer utan kunskaper eller inte har läst dessa anvisningar använda maskinen/redskapet.** Maskiner/redskap är farliga om de används av oerfarna personer.
- **Var noga med underhållet av maskiner/redskap och insatsverktyg. Kontrollera att**

rörliga delar fungerar felfritt och inte kläms fast. Kontrollera även att inga andra delar är skadade och påverkar maskinens/redskapets funktion. Lämnna in maskinen/redskapet för reparation av skadade delar innan den/det används. Många olyckor orsakas av dåligt underhållna maskiner/redskap.

- **Se till att skär/klippverktyg är vassa och rena.** Ordentligt skötta skär/klippverktyg med vassa kanter fastnar inte lika lätt och är lättare att manövrera.
- **Använd maskin/redskap, insatsverktyg osv. enligt dessa anvisningar. Ta hänsyn till arbetssituationen och det arbete som ska utföras.** Farliga situationer kan uppstå om maskinen/redskap används till andra syften än avsedd användning.
- **Håll handtagen torra, rena och fria från olja och fett.** Maskinen/redskapet kan inte hållas under kontroll i oförutsedda situationer om handtagen är halkiga.

3.1.5 Användning och behandling av en batteridrivna maskin

- **Ladda endast batterierna i laddare, rekommenderad av tillverkaren.** Brandrisk föreligger om ett batteri laddas i en laddare som inte är avsedd för denna typ av batterier.
- **Använd endast batterier, avsedda för maskinen.** Risk för personskador och brandrisk föreligger om andra batterier används.
- **Förvara oanvända batterier används på tillräckligt avstånd från gem, mynt, nycklar, spik, skruv och andra metallföremål som kan orsaka en elektrisk överbrygning mellan kontaktorna.** En kortslutning mellan batterikontaktorna kan leda till brännskador eller brand.
- **Vätska kan läcka ut ur batteriet vid felaktig användning. Undvik kontakt. Skölj med vatten vid eventuell kontakt. Uppsök läkare om vätskan har kommit in i ögonen.** Läckande batterivätska kan leda till hudirritationer eller brännskador.
- **Använd inga skadade eller förändrade batterier.** Skadade eller förändrade batterier kan bete sig på oväntat sätt och orsaka brand, explosion eller risk för personskador.
- **Utsätt inte batteriet för eld eller höga temperaturer.** Eld eller temperaturer över 130°C kan orsaka explosioner.

- **Följ alla anvisningar för laddning.** Ladda aldrig batteriet eller den batteridrivna maskinen utanför angivet temperaturområde i bruksanvisningen. En felaktig laddning eller laddning utanför tillåtet temperaturområde kan förstöra batteriet och öka brandrisken.

3.1.6 Service

- **Låt endast behörig personal reparera maskinen och endast använda originalreservdelar.** Det säkerställer maskinens säkerhet.
- **Underhåll aldrig skadade batterier.** Batterierna får endast underhållas av tillverkaren eller behörig kundtjänst.

3.2 Säkerhetsanvisningar för stånggrensåg

- En användare utan erfarenhet måste instrueras och utbildas om maskinen.
- Nationella och/eller lokala föreskrifter kan begränsa användningen av enheten vid vissa tider på dagen.
- **Se till att inga kroppsdelar hamnar inom sågkedjans arbetsområde. Ta inte bort oklippt material och håll inte fast oklippt material när sågkedjan roterar. Ta endast bort inklämt material när maskinen är avstängd.** Ett ögonblick av ouppmärksamhet under användningen av stånggrensågen kan förorsaka allvarliga personskador.
- **Följ alla anvisningar när du tar bort inklämt material i stånggrensågen, förvarar den eller utför underhållsarbeten. Försäkra dig om att brytaren är avstängd och batteriet borttaget.** Övontad start i stånggrensågen när du tar bort inklämt material eller vid underhållsarbeten kan medföra allvarliga personskador.
- **Minska risken för elstötar med dödlig utgång genom att aldrig använda stånggrensågen i närheten av elledningar.** Kontakt med eller användning i närheten av elledningar kan medföra allvarliga personskador eller elstötar med dödlig utgång.
- **Håll alltid stånggrensågen i de isolerade handtagen, eftersom sågkedjan kan komma i kontakt med dolda elkablar.** Om sågkedjan kommer i kontakt med en strömförande ledning kan metallkomponenter bli strömförande och förorsaka elstötar.
- **Håll alltid fast stånggrensågen med båda händerna.** Håll stånggrensågen med båda händerna för att inte förlora kontrollen.
- **Använd skyddsglasögon. Ytterligare skyddsutrustning för hörsel, huvud, händer, ben och fötter rekommenderas.** Passande skyddsklädsel minskar risk för personskador till följd av kringflygande spånmaterial och kontakt med sågkedjan av misstag.
- **Använd alltid skyddshjälm vid arbeten på hög höjd med stånggrensågen.** Nedfallande material kan medföra allvarliga personskador.
- **Arbeta aldrig med stånggrensågen i ett träd, på en stege, på ett tak eller en instabil plats.** Risk för allvarliga personskador är följden vid sådant arbetssätt.
- **Se till att alltid stå stadigt och använd endast stånggrensågen när du står på fast, säker och plan mark.** Hala underlag eller instabila ytor kan göra att man tappar balansen eller kontrollen över stånggrensågen.
- **Räkna med att en spänd gren kan piska tillbaka vid bearbetningen.** När spänningen släpper i träfibren kan den spända grenen träffa användaren och/eller medföra att träffa att användaren förlorar kontrollen över stånggrensågen.
- **Var särskilt försiktig vid bearbetning av undervegetation och späda träd.** Det tunna materialet kan fastna i sågkedjan och piska mot användaren som förlorar kontrollen.
- **Bär alltid stånggrensågen i handtaget och säkerställ att sågkedjan står stilla.** Skyddsskåpan måste monteras på svärdet när stånggrensågen transporteras eller förvaras. Korrekt hantering av stånggrensågen minskar risk för personskador av sågkedjan.
- **Följ anvisningarna för smörjning, kedjespänning och byte av svärd och kedja.** En felaktigt spänd eller smord kedja kan antingen brista eller öka piskrisken.
- **Såga endast trävirke. Använd inte stånggrensågen för arbete som den inte är avsedd för. Exempel: Använd inte stånggrensågen för att såga metall, plast, murverk eller byggmaterial som inte är gjorda av trä.** Användning av stånggrensågen för icke avsedda arbeten kan leda till farliga situationer.
- **Stånggrensågen är inte lämplig för att fälla träd.** Användning av stånggrensågen för icke avsedda arbeten kan medföra allvarliga personskador för användaren eller andra personer.

3.3 Vibrationsbelastning

■ Fara p.g.a. vibration

Det faktiska vibrationsemissionsvärdet när redskapet används kan avvika från tillverkarens angivna värde. Beakta följande inverkan faktorer före resp. under användningen:

- Används maskinen för avsett ändamål?
- Skärs eller bearbetas materialet på rätt sätt?
- Är maskinen i gott skick?
- Är skärverktyget tillräckligt vasst och är rätt verktyg monterat?
- Är handtag och i förekommande fall vibrationshandtag monterade och fast angjorda vid maskinen?
- Använd endast redskapet med det motorvarvtal som rekommenderas för arbetet. Undvik att använda maximalt varvtal för att på så sätt förebygga buller och vibrationer.
- Felaktigt underhåll samt felaktig hantering av redskapet kan leda till högre buller och allvarigare vibrationer. Detta kan leda till hälsoproblem. Stäng i sådana fall omedelbart av redskapet och lämna in den till en auktoriserad serviceverkstad för reparation.
- Belastningen av vibration är beroende av arbetsuppgifterna och hur redskapet används. Gör en uppskattning av belastningsgraden och ta raster därefter. Därigenom minskas vibrationsbelastningen över hela arbetstiden avsevärt.
- Längre tids arbete med redskapet kan leda till cirkulationsbesvär för användaren, s k "vita fingrar". Till förebyggande av sådana besvär bör man alltid bära arbetshandskar och hålla händerna varma. Skulle man upptäcka symptom på "vita fingrar" ska man omgående uppsöka läkare. Till symptomen hör: känslöshet, reducerad känsel, illningar, klåda, smärtor, förminskad muskelstyrka, förändring av hudens färg och tillstånd. Normalt uppträder dessa symptom först på fingrar, händer och märks på pulsen. Faran är särskilt stor vid lägre utomhustemperaturer.
- Ta längre pauser under arbetsdagen för få vila från buller och vibrationer. Planera arbetet så att användning av redskapet som ger särskilt kraftiga vibrationer fördelas över flera arbetsdagar.
- Om du känner obehag eller noterar färgförändringar i huden ska du genast avbryta ar-

betet med redskapet. Lägg in regelbundna vilopauser under arbetet. Utan tillräckliga pauser under arbetet kan lätt hand-arm-vibrationssyndrom uppstå.

- Sök alltid minimera riskerna med att utsätta sig för vibrationer. Sköt redskapet i enlighet med anvisningarna i bruksanvisningen.
- Om redskapet används ofta ska du kontakta din återförsäljare om antivibrationstillbehör (t.ex. handtag).
- Undvik allt arbete med maskinen vid temperaturer under 10°C. Skapa en arbetsplan som begränsar exponeringen för vibrationer.

3.4 Buller

Ett visst buller från redskapet kan inte undvikas. Förlägg alltid bullriga arbeten på tillåtna tider. Respektera vilotiderna och inskränk arbetstiden till den absolut nödvändiga. Bär alltid hörselskydd under arbetet och se även till att personer i närheten bär hörselskydd.

3.5 Säkerhetsanvisningar för batteri och laddare

- Ta bort batterierna ur maskinen innan laddning.
- Lägg inte in olika batterityper i maskinen eller blanda nya och förbrukade batterier.
- Lägg in batterier i maskinen med korrekt polaritet.
- Ta ur batterierna om maskinen skall förvaras under längre tid.
- Kortslut inte maskinens anslutningskontakter eller batterier.

Bruksanvisningar

Beakta säkerhetsanvisningarna för batteri och laddare i de separata bruksanvisningarna.

Se:

- Bruksanvisning 443130: Batterier
- Bruksanvisning 443131: Laddare

3.6 Säkerhetsanvisningar för manövrering

- Lyft endast stänggrensågen i en maximal vinkel upp till 60° under arbetet. Användaren riskerar att hamna under nedfallande grenar om vinkeln är större. Stå alltid utanför detta område.
- Planera en flyktväg för att undvika nedfallande grenar. Denna flyktväg måste vara fri från alla hinder, t.ex. avsågade grenar eller halkiga underlag som kan försvära undanmanövrern.

- Håll ett säkerhetsavstånd på minst 2,5 gånger längden på avsågad gren till personer i närheten, djur, föremål eller byggnader. Såga av grenen bitvis om möjligt.
- Försök aldrig att såga en gren med en diameter större än svärdlängden.
- Undvik att vippande grenar eller föremål fastnar i sågkedjan. Stäng omedelbart av stånggrensågen.
- Ta alltid ur batteriet ur maskinen och sätt skyddsskåpan på sågkedjan:
 - Kontroll-, inställnings- och rengöringsarbeten
 - Före arbeten på svärd eller sågkedja
 - Innan maskinen lämnas utan tillsyn
 - Transport
 - Förvaring
 - Underhålls- och reparationsarbeten
 - Fara
- Håll ett avstånd på minst 10 m från överhängande elledningar.

4 MONTERING

⚠️ WARNING! Risker till följd av ofullständig montering! Drift av ofullständigt monterad redskap kan leda till allvarliga personskador.

- Använd enbart redskapet när det är komplett monterat!
- Sätt först i batteriet när redskapet i övrigt är färdigmonterat!

⚠️ OBSERVERA! Fara för skärskador. Skarpa kanter på sågkedjan kan ge upphov till skärsår även under monteringen.

- Ta ur batteriet före monteringen.
- Bär alltid skyddshandskar vid montering av sågkedjan och styrskenan.

4.1 Sätta fast/ta av såghuvud (02)

Sätta fast såghuvud

1. Rikta såghuvudets stickkoppling (02/1) och teleskopskafet (02/2) mot varandra så att pilarna står mitt emot varandra.
2. Skjut ihop stickkopplingen och teleskopskafet till anslag (02/a).
3. Skjut låshylsan (02/3) över stickkopplingen (02/b) till anslag.
4. Vrid låshylsan mot det stängda låset (02/c).

Ta av såghuvud

1. Vrid låshylsan mot det öppna låset.
2. Dra av såghuvudet.

5 START

⚠️ FARA! Livsfara och fara för mycket allvarliga personskador. Okunskap om säkerhetsanvisningarna och manövreringsanvisningarna kan medföra mycket allvarliga personskador och t.o.m. dödsfall.

- Läs och beakta alla säkerhetsanvisningar och manövreringsanvisningar i denna bruksanvisning samt hänvisade bruksanvisningar innan stånggrensågen används!

⚠️ WARNING! Risk för personskador vid skadade komponenter. Skadade komponenter på stånggrensågen kan medföra allvarliga personskador.

- Kontrollera att stånggrensågen är komplett före varje användning och att den inte uppvisar skadade eller slitna komponenter. Säkerhets- och skyddsanordningar måste vara intakta.
- Kontrollera maskinen noga om den har fallit ner eller utsatts för kraftiga stötar.

5.1 Fylla på sågkedjeolja (03)

Maskinen är inte fylld med sågkedjeolja vid leverans!

OBS! Fara för skador på redskapet! Användning av redskapet utan sågkedjeolja leder till skador på sågkedjan och styrskenan.

- Använd aldrig redskapet utan att den innehåller sågkedjeolja.
- Fyll på med sågkedjeolja före arbetets början och kontrollera regelbundet oljenivån under arbetet.
- Kontrollera att kedjesmörjningen fungerar åtminstone före varje arbete.

Optimal smörjning är avgörande för sågkedjans livslängd och kapacitet. Sågkedjan smörjs automatiskt med olja under arbetet.

OBS! Fara för skador på redskapet! Användningen av gammal olja i kedjesmörjningen kan pga metallpartiklar i oljan orsaka förtida förslitning av styrskena och sågkedja. I alla händelser upphör tillverkargarantin att gälla om sådan olja används.

- Använd aldrig förbrukad olja utan endast biologiskt nedbrytbar sågkedjeolja.

OBS! Risk för miljöskador. Användning av mineralolja i kedjesmörjningen kan leda till allvarliga skador på miljön.

- Använd aldrig mineralolja utan endast biologiskt nedbrytbar sågkedjeolja.

Kontrollera oljenivån före arbetets början och fyll på med sågkedjeolja vid behov:

1. Kontrollera oljenivån i oljetankens tittfönster (03/1). Olja måste alltid synas. Minimal oljenivå får inte underskridas och maximal oljenivå får inte överskridas.
2. Placera och håll stånggrensågen horisontellt på ett fast underlag.
3. Rengör maskinen runt oljetankslocket (03/2).
4. Skruva av oljetankslocket.

i ANMÄRKNING

- Använd en tratt för att fylla på lättare.
 - Smuts får inte komma in i oljetanken.
5. Fyll på biologiskt nedbrytbar sågkedjeolja i oljetanken. Kontrollera oljenivån i oljetankens tittfönster. Låt inte rinna över!
 6. Skruva på oljetankslocket igen.

5.2 Ladda batteriet

Beakta temperaturen för laddning av batteri, se Tekniska data.

i ANMÄRKNING Se detaljerade information i de separata bruksanvisningarna för batteri och laddare:

- Bruksanvisning 443130: Batterier
- Bruksanvisning 443131: Laddare

5.3 Ansluta och dra bort batteri (04, 05)

OBS! Fara kan föreligga för skador på batteriet. Om batteriet blir kvar i redskapet efter användningen kan det uppkomma skador på batteriet.

- Ta direkt ut batteriet ur redskapet efter avslutad användning och placera det i frostsäker förvaring.
- Sätt först tillbaka batteriet omedelbart före nästa användning av redskapet.

Ansluta batteri (04)

1. Skjut in batteriet (04/1) i batterifacket (04/2) på basredskapet tills det klickar på plats (04/a).

Dra bort batteri (05)

1. Tryck låsknappen (05/1) på batteriet (05/2) och håll den intryckt.
2. Dra bort batteriet (05/a).

6 ANVÄNDNING

6.1 Kontrollera batteriets laddningsstatus

Laddningsindikeringen (01/6) sitter uppe på basredskapet.

Det består av tre segment. Segmenten lyser eller blinkar beroende på laddningsstatus.

Segment	Laddningsstatus
3 segment lyser:	Batteriet är fulladdat.
2 segment lyser:	Batteriet är laddat till 2/3.
1 segment lyser:	Batteriet är laddat till 1/3.
1 segment blinkar:	Batteriet är nästan ur-laddat. Redskapet stänger av inom kort.

6.2 Kontrollera sågkedjeoljan

- Kontrollera alltid att det finns tillräckligt med sågkedjeolja i tanken:
 - före varje arbete
 - under arbetets gång
 - senast vid varje batteribyte
 - Fyll på sågkedjeolja när oljenivån är låg.
- Tillvägagångssätt se *Kapitel 5.1 "Fylla på sågkedjeolja (03)", sida 238.*

6.3 Förkorta/förlänga teleskopskaft (06)

Teleskopskaftet (06/2) kan ställas in steglöst. Längden kan anpassas till aktuella arbetsuppgifter.

1. Vrid låshylsan (06/1) mot det öppna låset (06/a) tills låsningen öppnar.
2. Skjut teleskopskaftet tills önskad längd är inställd (06/b)
3. Dra åt låshylsan.

6.4 Vrida såghuvud (07)

Det vridbara såghuvudet ger en bekväm och säker arbetsposition.

1. Tryck tryckknappen (07/1) på båda sidor om såghuvudet.
2. Vrid såghuvudet i önskad position (07/a).
3. Släpp tryckknappen. Såghuvudet klickar fast i vald position.

6.5 Starta och stänga av maskinen (08)

Starta maskinen

1. Håll maskinen i arbetsposition.

- Tryck låsknappen (08/1) på basredskapet och håll den intryckt.
- Tryck strömbrytaren (08/2) och håll den intryckt.
- Släpp låsknappen. Det är inte nödvändigt att hålla låsknappen tryckt när maskinen har startat. Låsknappen skall förhindra att maskinen startar av misstag.

Stänga av maskinen

- Släpp strömbrytaren.
- Ta eventuellt ur batteriet för att förhindra oavsiktligt start: se *Kapitel 5.3 "Ansluta och dra bort batteri (04, 05)", sida 239.*

7 ARBETSBETEENDE OCH ARBETSTEKNIK (09 – 14)

⚠ VARNING! Fara för nedstörtning. Det föreligger alltid en fara för nedstörtning om man arbetar från en position ovan mark som t.ex. på en stege.

- Använd därför alltid redskapet från marken och se till att stå stadigt.
- Beakta alltid säkerhetsanvisningarna.
- Lyft endast stånggrensågen (09/1) i en maximal vinkel upp till 60° under arbetet (09/2).
- Stå så att snittet om möjligt kan utföras i 90° vinkel på grenen (10/a).
- Såga tjocka grenar bitvis (11/1) för att få bättre kontroll över nedslagsplatsen.
- Såga aldrig direkt i stammen och grenansatsen för att undvika skador och förbättra återväxten (12).
- Tryck (13/a) stånggrensågens fixeringsklo (13/1) mot grenen (13/2) för att stabilisera grenen.
- Gör ett avlastningssnitt (14/a) på grenens undersida innan du sågar av grenen (14/b). Det förhindrar sprucken bark och besvärliga skador på trädet. Avlastningssnittet får inte vara djupare än en 1/3 av grenens tjocklek så att stånggrensågen inte fastnar.
- Dra alltid bort stånggrensågen från grenen med roterande sågkedja så att den inte fastnar.

8 UNDERHÅLL OCH SKÖTSEL

⚠ VARNING! Risk för skärskador. Fara för skärskador vid beröring av vassa maskindelar i rörelse liksom knivar.

- Stäng alltid av maskinen före underhåll, skötsel och rengöring. Ta ut batteriet.
- Bär alltid skyddshandskar under underhåll, skötsel och rengöring.

Reparationer får endast utföras av behörig personal med användning av originalreservdelar.

- Kontrollera slitaget i maskinen efter varje användning och byt eventuellt skadade komponenter.
- Utsätt inte maskinen för väta eller fukt. Rengör plastdelar med en duk, använd inga rengörings- resp. lösningsmedel.
- Rengör kylflötsöppningarna när de är blockerade.
- Spruta inte vatten på maskinen och använd inte högtryckstvätt.

8.1 Kontrollera sågkedjesmörjning

OBS! Fara för skador på redskapet! Markkontakt gör sågkedjan mindre vass.

- Berör aldrig marken med kedjan och håll ett säkerhetsavstånd på 20 cm!

- Starta maskinen.
- Håll svärdets spets mot en kartong eller papp på marken.
 - Kedjesmörjningen fungerar felfritt om ett oljespår uppstår.
 - Om inget oljespår uppstår, trots full oljetank: Rengör oljehålet på maskinen och spåret i svärdet.

Kontakta vår kundtjänst om det inte lyckas.

8.2 Kontrollera sågkedjespänning

⚠ OBSERVERA! Fara för skärskador från sågkedjan. Kanterna på sågkedjan är mycket vassa och vid hantering kan man riskera att skära sig på dem. Beakta före alla arbeten på sågkedjan:

- Stäng av redskapet och ta ur batteriet.
- Använd skyddshandskar.

Kontrollera kedjespänningen ofta eftersom nya sågkedjor töjs.

1. Dra fram sågkedjan en aning manuellt och kontrollera:
 - I kallt tillstånd: Sågkedjan är korrekt spänd om den går att lyfta ca. 3 – 4 mm i mitten av svärdet och är lätt att dra fram manuellt. Sågkedjan töjs vid driftstemperatur och hänger ner.
 - Länkarna i sågkedjan får inte hamna utanför spåret på undersidan av svärdet – sågkedjan kan lossna.
2. Efterspänn sågkedjan vid behov (se *Kapitel 8.3 "Spänna och lossa sågkedjan (15)", sida 241*).

8.3 Spänna och lossa sågkedjan (15)

1. Spänn sågkedjan med insexnyckels skruvmejsel:
 - Spänna sågkedjan: Vrid kedjespänningsskruven (15/1) medsols (15/a).
 - Lossa sågkedjan: Vrid kedjespänningsskruven motsols (15/b).
2. Kontrollera kedjespänning (se *Kapitel 8.2 "Kontrollera sågkedjespänning", sida 240*). Upprepa eventuellt föregående steg.

8.4 Byta svärd och sågkedja (16 – 20)

Sågkedjan och ev. svärdet måste bytas om kapaciteten försämras. Svärdet skall bytas när tydliga nötningsspår föreligger i svärdspåret för sågkedjan.

Använd endast originalreservdelar från tillverkaren (se Tekniska data).

⚠ OBSERVERA! Fara för skärskador från sågkedjan. Kanterna på sågkedjan är mycket vassa och vid hantering kan man riskera att skära sig på dem. Beakta före alla arbeten på sågkedjan:

- Stäng av redskapet och ta ur batteriet.
- Använd skyddshandskar.

Ta av sågkedja och svärd

1. Skruva ur insexskruvarna (16/1) med insexnyckels insex.
2. Ta av mellandelen (16/2) och kedjehjulsskyddet (16/3).
3. Ta av sågkedjan (16/4) och svärdet (16/5).
4. Lossa sågkedjan från svärdet.

Rengöring

1. Ta bort sågspån och oljeavlagringar från alla demonterade komponenter.
2. Rengör alla friliggande komponenter på såghuvudet, särskilt kedjehjulet och oljehålet.

Montera sågkedja och svärd

1. Skruva in kedjespänningsskruven (17/1) med insexnyckels skruvmejsel tills kedjespänningstappen (17/2) står i bakre gänga (17/a), se *Kapitel 8.3 "Spänna och lossa sågkedjan (15)", sida 241*.
2. Lägg på sågkedja på svärdet:
 - Rikta (18/a) sågkedjans (18/2) tandning (18/1) mot svärdspetsen (18/3), tandningen skall ligga uppe på svärdet.
Anmärkning: Se till att montera kedjan korrekt!
 - Lägg i sågkedjan i spåret (18/4) på svärdet hela vägen runt.
3. Lägg svärdet och monterad sågkedja i det öppna huset:
 - Lägg om sågkedjan (19/1) om kedjehjulet (19/2).
 - Rikta svärdet (19/3) så att styrtappen (19/4) passar in i långhålet på svärdet.
 - Rikta svärdet så att kedjespänningstappen (19/5) griper in i kedjespänningshålet.
 - Rikta sågkedjan så att den ligger i svärdets spår och kedjehjulet.
4. Stänga huset:
 - Lägg på kedjehjulsskyddet (20/1) och mellandelen (20/2).
 - Stick in insexskruvarna (20/3) och dra åt.
5. Spänna sågkedjan (se *Kapitel 8.3 "Spänna och lossa sågkedjan (15)", sida 241*).

9 FELAVHJÄLPNING

⚠ OBSERVERA! Risk för personskador. Vassa maskindelar och delar i rörelse kan orsaka personskador.

- Bär alltid skyddshandskar under underhåll, skötsel och rengöring!

ℹ ANMÄRKNING Vänd dig till vår kundtjänst vid fel som inte finns med i den här tabellen eller vid fel som du inte själv kan åtgärda.

Störning	Orsak	Åtgärd
Motorn går inte.	Batteriet är tomt.	Ladda batteriet.
	Batteri saknar eller är felplacerat.	Sätt i batteriet korrekt.
	Ingen strömförsörjning.	1. Ta ur batteriet. 2. Rengör stickkontakter. 3. Sätt i batteriet igen.
Motorn kör med avbrott.	Strömbrytaren är defekt.	Kontakta tillverkarens kundtjänst.
Svärdet och sågkedjan blir heta. Rökutveckling.	Sågkedjan är för starkt spänd.	Kontrollera kedjespänningen. Efterspänn sågkedjan.
	Oljetanken är tom.	Fyll på sågkedjeolja.
	Oljehålet och/eller svärdets spår är smutsiga.	Rengör oljehålet och svärdets spår.
Motorn går men sågkedjan roterar inte.	Sågkedjan är för starkt spänd.	Kontrollera kedjespänningen. Efterspänn sågkedjan.
	Maskinfel	Kontakta tillverkarens kundtjänst.
Trädamm kastas ut istället för sågspån. Stånggrensågen måste tryckas genom trävirket.	Sågkedjan är slö.	Kontakta tillverkarens kundtjänst.
Maskinen vibrerar ovanligt mycket.	Maskinfel	Kontakta tillverkarens kundtjänst.
Batteritiden minskar väsentligt.	Batteriets livslängd har gått ut.	Byt batteriet. Använd endast originaltillbehör från tillverkaren.
Batteriet går inte att ladda.	Batterikontakterna är smutsiga.	Kontakta tillverkarens kundtjänst.
	Batteriet eller laddaren är defekt.	Byt ut batteriet eller laddaren. Använd endast originaltillbehör från tillverkaren.
	Batteriet är för varmt.	Låt batteriet svalna.

10 FÖRE TRANSPORT

Vidta följande åtgärder före transport:

1. Stäng av maskinen och ta ur batteriet.
2. Sätt på kedjeskyddet.
3. Koppla loss såghuvudet från basredskapet.
4. I fordon: Säkra såghuvudet så att det inte välter och skadas eller kedjeoljan rinner ut.

Batteri "B125 Li" (art.-nr. 113896)

F ANMÄRKNING Den ackumulerade energin i batteriet uppgår till över 100 Wh. Beakta därför följande transportanvisningar!

Litiumjonbatteriet omfattas av bestämmelserna om transport av farligt gods och får endast transporteras under vissa förutsättningar.

- Batteriet kan utan problem transporteras av användaren i gatutrafik förutsatt att batteriet är förpackat i handelsemballage och transporten inte är yrkesmässig.
- Yrkesmässiga användare som genomför transporten som del av sin verksamhet, t.ex. med leverans till byggplatser eller demonstrationer bör även respektera dessa anvisningar.

I både ovan angivna fall måste man i alla händelser vidta åtgärder som gör att innehållet inte kan läcka ut. I andra fall är föreskrifterna om transport av farligt gods följas till punkt och pricka. Under-

låtenhet att följa gällande föreskrifter kan leda till rättslig påföljd både för avsändare och transportör.

Ydare anvisningar om transport och frakt.

- Litiumjonbatterier får endast transporteras eller skickas om de är oskadade.
- Vid transport av laddningsbart batteri ska endast originallådan användas alternativt annan lämplig fraktlåda (inte ett krav om batteriets märkeffekt understiger 100 Wh).
- Tejpa över exponerade batterikontakter för att förebygga kortslutningar.
- Säkra batteriet i förpackningen så att det inte kan fara runt och eventuellt skadas.
- Markera förpackningen på korrekt sätt och bifoga erforderlig dokumentation för transporten eller frakten.
- Ta i förväg reda på huruvida transport är möjlig med din utvalda transportör och förevisa förpackningen.

Vi rekommenderar att man tar kontakt med specialist på farligt gods vid fraktförberedelsen. Beakta även eventuella vidaregående nationella föreskrifter.

11 FÖRVARING

11.1 Förvara maskinen

- Ta ut batteriet ur redskapet efter varje användning.
- Rengör redskapet noggrant och sätt på eventuella skyddskåpor.
- Förvara redskapet i ett torrt, låsbart utrymme utom räckhåll för barn.

Genomför följande arbeten vid driftspausar, längre än 30 dagar:

- Töm ur sågkedjeoljan ur oljetanken.
- Ta av sågkedja och svärd, rengör och spraya med rostskyddsolja.

OBS! Risk för skador på maskinen. Intorkad/kletig sågkedjeolja kan leda till skador på oljeförande komponenter eller oljepumpen vid längre förvaring.

- Töm ur sågkedjeoljan ur maskinen vid längre förvaring.

11.2 Lagring av batteri och laddare

i ANMÄRKNING Se de separata bruksanvisningarna för batteri och laddare för närmare information.

12 ÅTERVINNING

Information om tyska el- och elektroniklagen (ElektroG)



- Elektrisk och elektronisk utrustning ska inte läggas i soporna utan hanteras med särskild återvinning!

- Förbrukade batterier som inte är fast inbyggda måste avlägsnas före återvinningen! Återvinningen regleras i den särskilda batteriförordningen.
- Ägare liksom brukare av elektrisk och elektronisk utrustning är skyldiga att lämna uttjänt utrustning till återvinning.
- Slut användaren är själv ansvarig för att avlägsna eventuella personuppgifter på den utrustning som ska återvinnas!

Symbolen med överkorsas soptunna betyder att elektrisk och elektronisk utrustning inte kan slängas i hushållssoporna.

Uttjänt elektrisk och elektronisk utrustning kan lämnas till följande insamlingsställen:

- Offentliga inrättningar för insamling och återvinning (miljöstationer)
- Försäljningsställen för elutrustning (fysisk butik och online) i den mån handlaren är förpliktad till återtagande av varan eller erbjuder återtagande.

Dessa uttag gäller endast för maskiner som installerats och sålts inom den Europeiska Unionen där det europeiska direktivet 2012/19/EC gäller. I länder utanför den Europeiska Unionen kan avvikande bestämmelser gälla för avfallshanteringen av elektriska och elektroniska apparater.

Information om tyska batteriförordningen (BattG)



- Elektrisk och elektronisk utrustning ska inte läggas i soporna utan hanteras med särskild återvinning!

- Se drifts- och monteringsanvisningar för batterityp och kemiska system och beakta anvisningarna för en säker hantering av batterier.
- Ägare liksom brukare av elektrisk och elektronisk utrustning är skyldiga att lämna uttjänt utrustning till återvinning. Återtagandet in-skränker sig till normala hushållskvantiteter.

Uttjänta batterier kan innehålla skadliga ämnen eller tungmetaller som har negativ inverkan på miljön och som kan orsaka hälsoproblem. An-

vändning av uttjänta batterier och deras innehåll inverkar menligt på miljö och hälsa.

Symbolen med överkorsad soptunna betyder att elektrisk och elektronisk utrustning inte kan slängas i hushållssoporna.

Markeringarna Hg, Cd och PG på insamlingskärn har följande betydelser.:

- Hg: Batteriet innehåller mer än 0,0005 % kvicksilver
- Cd: Batteriet innehåller mer än 0,002 % kadmium
- Pb: Batteriet innehåller mer än 0,004 % bly

Uttjänt elektrisk och elektronisk utrustning kan lämnas till följande insamlingsställen:

- Offentliga inrättningar för insamling och återvinning (miljöstationer)
- inköpsställen för batterier
- inlämningsställe inom det gemensamma återlämningssystemet för förbrukade batterier
- ett av tillverkarens återlämningsställen (om tillverkaren inte är medlem i det gemensamma återlämningssystemet)

Ovanstående gäller bara för apparater, som installerats och sålts inom den Europeiska Unionen där det europeiska direktivet 2006/66/EC gäller. I länder utanför den Europeiska Unionen kan avvikande bestämmelser gälla för avfallshanteringen av elektriska och elektroniska apparater.

15 GARANTI

Eventuella material- eller tillverkningsfel på redskapet åtgärdas av oss under den lagstadgade garantitiden genom reparation eller ersättningsprodukt, efter vårt gottfinnande. Garantitiden bestäms av gällande lag i det land där redskapet köptes.

Vår garantiförsäkran gäller enbart om:

- Beakta denna bruksanvisning
- redskapet har hanterats korrekt
- originalreservdelar har använts

Garantin gäller inte för:

- lackskador som beror på normalt slitage
- Förslitningsdelar, som på reservdelsbladet är inramade xxxxxx (X)

Garantitiden inleds i och med den första slutkundens köp av produkten. Datum på inköpskvittot gäller. Vänd er med detta garantidokument och kvittot till en återförsäljare eller närmaste auktoriserade kundtjänst. Köparens lagstadgade anspråk gentemot försäljaren berörs inte av denna förklaring.

13 TEKNISKA SPECIFIKATIONER

Tekniska data: se tabell i tekniska data i början av denna bruksanvisning.

* *Anmärkningar om vibrations- och bullervärden:*

- *Angivna vibrations- och bullervärden har uppmätts i provförfarande i enlighet med gällande normer och kan användas för jämförelse av ett elredskap med andra.*
- *Angivna vibrations- och bullervärden kan även användas för inledande uppskattning av exponering (vibrationsexponering).*
- *Vibrations- och bullervärden kan avvika från angivet värde under faktisk användning av elredskapet beroende på hur elredskapet används och för vilket ändamål.*
- *Följ säkerhetsåtgärder enligt säkerhetskapitlet. Försök att reducera vibrationsbelastningen. Exempel på åtgärder som reducerar vibrationsbelastning är användning av handskar när redskapet används och begränsad arbetstid. Ta hänsyn till alla delar i användningen (t.ex. perioder när elredskapet är avstängt eller är startat men utan belastning).*

14 KUNDTJÄNST/SERVICE

För frågor om garanti, reparationer och reservdelar, kontakta närmaste AL-KO servicecenter. Kontaktinformation finns på internet: www.al-ko.com/service-contacts

OVERSETTELSE AV DEN ORIGINALE BRUKSANVISNINGEN**Innhold**

1	Om denne bruksanvisningen	245	5.2	Lade batteriet.....	253
1.1	Symboler på tittelsiden	246	5.3	Sette inn og ta ut batteriet (04, 05).....	253
1.2	Tegnforklaringer og signalord	246	6	Betjening	253
2	Produktbeskrivelse	246	6.1	Sjekk batteriets ladenivå.....	253
2.1	Tiltent bruk	246	6.2	Kontrollere sagkjedeoljen	253
2.2	Mulig og påregnelig feil bruk	246	6.3	Forlenge/forkorte teleskopstangen (06)	253
2.3	Restfarer	246	6.4	Svinge saghodet (07)	253
2.4	Sikkerhets- og beskyttelsesanordninger	246	6.5	Slå apparatet av og på (08).....	253
2.4.1	Beskyttelsesdeksel på sverdet	247	7	Arbeidsmåte og arbeidsteknikk (09 – 14).....	254
2.4.2	Utløserknapp	247	8	Vedlikehold og pleie	254
2.5	Symboler på maskinen.....	247	8.1	Kontrollere sagkjedesmringen	254
2.5.1	Sikkerhetsmerker.....	247	8.2	Kontrollere sagkjedespenningen	254
2.5.2	Betjeningsmerker.....	247	8.3	Stramme og slakke sagkjedet (15).....	255
2.6	Produktoversikt (01).....	247	8.4	Skifte ut sverd og sagkjede (16 – 20).....	255
2.7	Leveranse	248	9	Feilsøking	255
3	Sikkerhetshenvisninger.....	248	10	transport	256
3.1	Generelle sikkerhetsanvisninger for elektriske maskiner	248	11	Oppbevaring.....	257
3.1.1	Sikkerhet på arbeidsplassen	248	11.1	Lagre apparatet	257
3.1.2	El-sikkerhet.....	248	11.2	Oppbevaring av batteri og lader	257
3.1.3	Personsikkerhet.....	248	12	Avfallshåndtering.....	257
3.1.4	Bruk og håndtering av den elektriske maskinen.....	249	13	Tekniske data.....	258
3.1.5	Bruk og håndtering av den batteridrevne maskinen	249	14	Kundeservice/service	258
3.1.6	Service.....	249	15	Garanti.....	258
3.2	Sikkerhetsanvisninger for beskærringsmaskinen	250	1 OM DENNE BRUKSANVISNINGEN		
3.3	Vibrasjonsbelastning	250	■	Den tyske versjonen er den originale bruksanvisningen. Alle andre språkutgaver er oversettelse av den originale bruksanvisningen.	
3.4	Støybelastning	251	■	Oppbevar bruksanvisningen alltid slik at du kan slå opp i den når du trenger informasjon om maskinen.	
3.5	Sikkerhetsinstruksjoner for batteri og lader	251	■	Gi maskinen bare videre til andre personer sammen med denne bruksanvisningen.	
3.6	Sikkerhetsanvisninger om betjening ..	251	■	Les og følg sikkerhets- og varselhenvisningene i denne bruksanvisningen.	
4	Montering.....	252			
4.1	Sette på/ta av saghodet (02).....	252			
5	Igangsetting	252			
5.1	Fylle på sagkjedeolje (03)	252			

1.1 Symboler på tittelsiden

Symbol	Betydning
	Les grundig gjennom bruksanvisningen før oppstart. Dette er forutsetningen for sikkert arbeid og feilfri håndtering.
	Bruksanvisning
	Håndter li-ion-batterier forsiktig! Spesielt overhold merknadene for transport, lagring og deponering i denne bruksanvisningen.

1.2 Tegnforklaringer og signalord

⚠ FARE! Viser til en umiddelbart farlig situasjon som fører til død eller alvorlige personskader hvis den ikke unngås.

⚠ ADVARSEL! Viser til en potensielt farlig situasjon som kan føre til død eller alvorlige personskader hvis den ikke unngås.

⚠ FORSIKTIG! Viser til en potensielt farlig situasjon som kan føre til mindre eller moderate personskader hvis den ikke unngås.

ADVARSEL! Viser til en potensielt farlig situasjon som kan føre til materielle skader hvis den ikke unngås.

ℹ MERK Spesiell informasjon for bedre forståelighet og håndtering.

2 PRODUKTBSKRIVELSE

Beskjæringsmaskinen gjør det mulig for deg å beskjære trær og andre busker komfortabelt og sikkert fra bakken. Det anstrengende og farlige arbeidet fra stige eller et tre bortfaller.

Apparatet må bare brukes sammen med litium-ion-batteriene og laderne som er nevnt i de tekniske dataene. Se separate anvisninger for mer informasjon om batterier og ladere:

- Bruksanvisning 443130: batterier
- Bruksanvisning 443131: ladere

ADVARSEL! Fare for apparat- og batteriskader. Hvis apparatet drives med uegnede batterier, kan apparatet og batteriene skades.

- Driv apparatet bare med de angitte batteriene.

2.1 Tiltenkt bruk

Beskjæringsmaskinen er beregnet til å beskjære trær og andre busker stående fast på bakken.

Brukeren skal stå fast på bakken.

Kun biologisk nedbrytbar sagkjedeolje må brukes.

En annen bruk enn den tiltenkte bruken som er beskrevet her, eller en annen bruk som går ut over dette, gjelder som ikke tiltenkt bruk.

Dette apparatet er utelukkende beregnet for bruk på privat område. Enhver annen anvendelse, så vel som ikke godkjent om- og påbygging, anses som upassende og har til følge at garantien blir ugyldig, at samsvaret går tapt, samt at produsenten fraskriver seg ethvert ansvar for skader som påføres brukeren eller tredjepart.

2.2 Mulig og påregnelig feil bruk

- Beskjæringsmaskinen skal ikke brukes til å felle trær.
- Sag ikke av greiner som befinner seg direkte over eller i spiss vinkel fra brukeren eller andre personer.
- Ikke skad strømførende ledninger.
- Maskinen må ikke brukes mens du står i en stige.
- Bruk ikke gammel olje eller mineralbasert olje.
- Driv ikke apparatet i eksplosjonsfarlig miljø.

2.3 Restfarer

Også ved forskriftsmessig bruk av maskinen finnes det en viss restfare som ikke kan utelukkes. Som følge av maskinens type og konstruksjon kan følgende potensielle farer avledes alt etter bruk:

- Kontakt med sagspon og oljestøv som slynges rundt i luften
- Innånding av sagsponpartikler og oljestøv
- Skader på grunn av sagkjededeler som slynges rundt i luften
- Kuttskader på sagkjedet

2.4 Sikkerhets- og beskyttelsesanordninger

⚠ ADVARSEL! Fare for alvorlige personskader pga. manipulerede sikkerhets- og verneinnretninger. Manipulerte sikkerhets- og verneinnretninger kan føre til alvorlige personskader under arbeid med beskjæringsmaskinen.

- Aldri sett sikkerhets- og verneinnretninger ut av funksjon!
- Utfør bare arbeid med beskjæringsmaskinen når alle sikkerhets- og verneinnretningene fungerer riktig.

2.4.1 Beskyttelsesdeksel på sverdet

Beskyttelsesdekselet må settes på sverdet og sagkjedet før transport for å unngå personskader og materielle skader.

2.4.2 Utløserknapp

Utløserknappen frigir av-/på-bryteren. Det forhindrer at du slår på apparatet ved forseelse bare ved å trykke på av-/på-bryteren.

2.5 Symboler på maskinen

2.5.1 Sikkerhetsmerker

Symbol	Betydning
	Vær spesielt forsiktig ved håndtering!
	Ikke utsett apparatet for regn!
	Bruk hjelm og vernebriller!
	Bruk vernehansker!
	Bruk solid skotøy!
	Les bruksanvisningen før du starter arbeidet!
	Overhold en avstand på 10 m til strømførende ledninger!
	Ta ut batteriet før du foretar innstillings-, rengjørings- eller vedlikeholdsarbeid.

2.5.2 Betjeningsmerker

Symbol	Betydning
	Sagkjedets løperetning
	Skru fast/løsne teleskopstangen

2.6 Produktoversikt (01)

Nr.	Komponent
1	Basisapparat:
2	■ Nedre håndtak
3	■ Øvre håndtak
4	■ Festehylse
5	■ Batteri*
6	■ Ladenivåindikator
7	■ Utløserknapp
8	■ På-/av-bryter
9	■ Teleskopstang
10	Saghode, svingbart:
11	■ Stikkobling
12	■ Trykknapp på dreie-/rasteledd (begge sider)
13	■ Nivåglass i oljetank
14	■ Påfyllingsåpning i oljetank
15	■ Sverd med sagkjede
16	■ Beskyttelsesdeksel med unbra-konøkkel
17	■ Treanslagsstopp
18	■ Kjedejuldeksel
19	Bruksanvisning

Nr.	Komponent
20	Lader*

* Ikke inkludert ved levering, men tilgjengelig under følgende artikkelnumre: se tekniske data.

2.7 Leveranse

f MERK Batteri og lader er ikke med i leveringsomfanget, og må derfor kjøpes i tillegg.

Leveransen omfatter posisjonene som er listet opp her. Sjekk om alle posisjonene er omfattet.

Nr.	Komponent
1	Basisapparat
2	Saghode
3	Skulderreim
4	Bruksanvisning «batteridrevet beskyringsmaskin»

3 SIKKERHETSHENVISNINGER

3.1 Generelle sikkerhetsanvisninger for elektriske maskiner

⚠ ADVARSEL! Les alle sikkerhetsanvisninger, anvisninger, bildeanvisninger og tekniske data som denne maskinen utstyrt med.

Hvis de etterfølgende anvisningene ikke overholdes, kan det føre til strømstøt, brann og/eller alvorlige personskader.

- Ta vare på alle sikkerhetsanvisningene og anvisningene for fremtidig bruk.

Begrepet "Maskin" som brukes i sikkerhetsanvisningene handler om nettdrevne maskiner (med nettledding) eller batteridrevne maskiner (uten nettledding).

3.1.1 Sikkerhet på arbeidsplassen

- **Hold arbeidsområdet rent og godt luftet.** Rotete og ubelyste arbeidsområder kan føre til ulykker.
- **Du må ikke arbeide med maskinen i eksplosjonsfarlige områder hvor det er brennbare væsker, gasser eller støv.** Maskinen avgir gnister som kan antenne støvet eller dampen.
- **Hold barn og andre unna mens maskinen er i bruk.** Hvis du blir forstyrret, kan du miste kontrollen over maskinen.

3.1.2 El-sikkerhet

- **Støpselet til maskinen må passe inn i stikkkontakten. Pluggen må ikke forandres på noen som helst måte. Ikke bruk adapterpluggen sammen med maskinen som er jordet.** Pluggen som ikke er forandret og stikkontakter som passer reduserer faren for elektrisk støt.
- **Unngå kroppskontakt med jordete overflater som f.eks. fra rør, varmeovner, komfyrer eller kjøleskap.** Det er økt fare for strømstøt når kroppen din er jordet.
- **Hold maskinene unna regn og fuktighet.** Hvis det trenger vann inn i en maskin, øker det faren for strømstøt.
- **Ikke bruk tilkoblingsledningen til å bære maskinen, til å henge den opp eller til å trekke pluggen ut av stikkkontakten. Hold tilkoblingsledningen unna varme, olje, skarpe kanter eller bevegelige deler.** Skadde eller sammenviklede tilkoblingsledninger øker faren for strømstøt.
- **Hvis du arbeider utendørs med en maskin, må du kun bruke skjuleledninger som er egnet for utendørs bruk.** Når du bruker en skjuleledning som er beregnet for utendørs bruk, reduserer det faren for å få strømstøt.
- **Hvis du må bruke maskinen på fuktige steder, må du bruke en jordfeilbryter.** Bruk av jordfeilbryter reduserer faren for å få strømstøt.

3.1.3 Personssikkerhet

- **Vær oppmerksom og pass på hva du gjør, og bruk sunn fornuft når du arbeider med en maskin. Ikke bruk maskinen hvis du er trøtt eller er påvirket av narkotika, alkohol eller medisiner.** Et øyeblikks uoppmerksomhet ved bruk av maskinen kan føre til alvorlige personskader.
- **Bruk personlig verneutstyr og alltid beskyttelsesbriller.** Bruk av personlig verneutstyr, som støvmaske, sklisliske vernesko, beskyttelseshjelm eller hørselsvern, avhengig av maskinen og bruken av den, reduserer faren for personskader.
- **Unngå utilsiktet igangsetting. Forsikre deg om at maskinen er slått av før du kobler den til strømtilførselen og/eller batteriet, og før du tar den opp eller bærer den.** Hvis du har fingeren på maskinen eller hvis maskinen er slått på når du kobler den til strømtilførselen, kan det føre til ulykker.

- **Fjern innstillingsverktøy eller skrunøkler før du slår på maskinen.** Et verktøy eller en nøkkel som befinner seg i en del av maskinen som går rundt, kan føre til personskader.
- **Unngå unormale kroppsstillinger. Sørg for å stå støtt og pass alltid på å ha likevekt.** På den måten kan du kontrollere maskinen bedre i uventede situasjoner.
- **Bruk egnet bekledning. Ikke bruk løstsittende klær eller smykker. Hold hår og klær unna bevegelige deler.** Bevegelige deler kan ta tak i løstsittende klær, smykker eller langt hår.
- **Når støvavsugs- og -oppsamlingsinnretninger kan monteres, skal disse kobles til og brukes riktig.** Bruk av støvavsug kan redusere faren på grunn av støv.
- **Ikke føl deg for sikker slik at du unnlater å bruke sikkerhetsreglene for maskinen, selv om du er godt vant med bruk av maskinen.** Uaktsom håndtering kan føre til alvorlige skader innen en brøkdél av et sekund.

3.1.4 Bruk og håndtering av den elektriske maskinen

- **Ikke overbelast maskinen. Bruk maskinen som er beregnet til arbeidet du skal utføre.** Du arbeider bedre og sikrere i det angitte effektområdet med en maskin som passer.
- **Ikke bruk maskinen hvis bryteren er defekt.** En maskin som ikke lenger kan slås på eller av, er farlig og må repareres.
- **Trekk støpslet ut av stikkkontakten og/eller ta ut det uttakbare batteriet før du foretar innstillinger på apparatet, før du bytter reservedeler eller setter bort maskinen.** Disse forholdsreglene hindrer at maskinen starter utilsiktet.
- **Oppbevar maskiner som ikke er i bruk utilgjengelig for barn. Personer som ikke er kjent med maskinen eller som ikke har lest anvisningene, må ikke bruke maskinen.** Maskiner er farlige når de brukes av uerfarne personer.
- **Stell maskinen og arbeidsverktøy med omhu. Kontroller at bevegelige deler fungerer feilfritt og ikke er i klem, og om deler er brukket eller skadet slik at det påvirker maskinen. Sørg for at skadde deler blir reparert før maskinen tas i bruk.** Mange ulykker skyldes dårlig vedlikehold av maskinen.
- **Sørg for at skjæreverktøy holdes skarpe og rene.** Vedlikeholdte skjæreverktøy med

skarpe egger kommer ikke så lett i klem og er lettere å føre.

- **Bruk maskinen, arbeidsverktøy osv. i henhold til disse anvisningene. Ta hensyn til arbeidsbetingelsene og arbeidet som skal utføres.** Hvis maskinen brukes til andre ting enn det den er beregnet for, kan det føre til farlige situasjoner.
- **Hold håndtakene og gripeflatene tørre og fri for olje og fett.** Håndtak og gripeflater som glipper, gjør sikker betjening og kontroll av maskinen umulig i uforutsebare situasjoner.

3.1.5 Bruk og håndtering av den batteridrevne maskinen

- **Batteriene skal kun lades med ladere som produsenten har anbefalt.** Det er forbundet med brannfare å bruke en lader som er beregnet på en bestemt type batterier hvis den brukes til andre batterier.
- **Bruk kun batterier som er beregnet til dette i maskinen.** Bruk av andre batterier kan føre til personskader og brannfare.
- **Hold batteriet som ikke er i bruk, unna binders, mynter, nøkler, spiker, skruer eller andre små metallgjenstander som kan føre til at kontaktene blir forbikoblet.** En kortslutning mellom batterikontaktene kan føre til brannskader eller brann.
- **Feilaktig bruk kan føre til at det kommer væske ut av batteriet. Unngå kontakt med disse. Skyll med vann ved tilfeldig kontakt.** Hvis du får væske i øynene, må du i tillegg kontakte lege. Batterivæske som renner ut, kan føre til irritert hud eller brannskader.
- **Bruk ikke skadde eller modifiserte batterier.** Skadde eller modifiserte batterier kan føre til uforutsigbare forhold og til brann, eksplosjon eller fare for personskader.
- **Utsett ikke batterier for brann eller høye temperaturer.** Brann eller temperaturer over 130 °C kan forårsake en eksplosjon.
- **Følg alle anvisningene for lading, og lad aldri batteriet eller den batteridrevne maskinen utenfor temperaturområdet angitt i bruksanvisningen.** Feil lading eller lading utenfor det tillatte temperaturområdet kan ødelegge batteriet og øke faren for brann.

3.1.6 Service

- **Sørg for at maskinen kun repareres av kvalifisert fagpersonell og bare med originale reservedeler.** På den måten kan du

være sikker på at sikkerheten til maskinen blir opprettholdt.

- **Skadde batterier må aldri vedlikeholdes.** Alt vedlikehold av batterier skal bare foretas av produsenten eller autoriserte kundeservicesteder.

3.2 Sikkerhetsanvisninger for beskjæringsmaskinen

- En uerfaren operatør må opplæres i bruken av maskinen.
- Nasjonale og/eller regionale forskrifter kan begrense bruken av apparatet til bestemte tider på dagen.
- **Sørg alltid for at ingen kroppsdeler kommer i nærheten av sagkjedet. Ikke ta vekk klippet materiell og ikke hold i materiell som skal klippes, når sagkjedet beveger seg. Fjern bare blokkert materiell når apparatet er slått av.** Et øyeblikks uoppmerksomhet når du bruker beskjæringsmaskinen, kan forårsake alvorlige personskader.
- **Følg alle anvisningene når du skal fjerne materialansamlinger på beskjæringsmaskinen, lagre den eller utføre vedlikeholdsarbeid. Forviss deg om at bryteren er slått av og at batteriet er tatt ut.** En uventet start av beskjæringsmaskinen under fjerning av materialansamlinger eller under vedlikeholdsarbeid kan føre til svært alvorlige personskader.
- **Senk risikoen for livsfarlig strømstøt ved å aldri bruke beskjæringsmaskinen i nærheten av elektriske ledninger.** Å bruke eller berøre maskinen i nærheten av strømledninger kan føre til alvorlige personskader eller livsfarlig strømstøt.
- **Hold beskjæringsmaskinen på de isolerte håndtaksflatene, fordi sagkjedet kan komme i kontakt med tilkoblede strømkabler.** Hvis sagkjedet kommer i kontakt med en spenningsførende ledning, kan apparatdeler i metall bli satt under spenning og medføre strømstøt.
- **Betjen alltid beskjæringsmaskinen med begge hender.** Hold beskjæringsmaskinen med begge hender slik at du ikke mister kontrollen.
- **Bruk vernebriller. Øvrig verneutstyr for hørsel, hode, hender, ben og føtter anbefales.** Passende verneklær senker faren for personskader som skyldes oppvirket spon eller at du kommer borti sagkjedet.

- **Bruk hjelm når du utfører arbeid med beskjæringsmaskinen over hodet.** Bruddstykker som faller ned, kan føre til alvorlige personskader.
- **Ikke utfør arbeid med beskjæringsmaskinen fra tre, stige, tak eller andre ustabile ståplasser.** Ved bruk på en slik måte er det stor fare for personskader.
- **Sørg for at du alltid står sikkert, og bruk bare beskjæringsmaskinen når du står på fast, sikkert og jevnt underlag.** Glatt og ustabil underlag kan føre til at du mister balansen eller mister kontrollen over beskjæringsmaskinen.
- **Når du sager over en grein som står under spenning, må du regne med at den fjærer tilbake.** Når spenningen i treet løsner, kan greina treffe brukeren og/eller føre til at vedkommende mister kontroll over beskjæringsmaskinen.
- **Vær ekstra forsiktig når du kapper underskog og unge trær.** Det tynne materialet kan feste seg i sagkjedet og slå mot deg eller gjøre at du mister balansen.
- **Bær alltid beskjæringsmaskinen med håndtaket, og bare når sagkjedet ikke lenger beveger seg. Under transport eller lagring av beskjæringsmaskinen skal beskyttelsesdekslet alltid være satt på sverdet.** Riktig håndtering av beskjæringsmaskinen senker faren for at sagkjedet forårsaker personskader.
- **Følg anvisningene for smøring, kjedestramming og bytte av sverd og kjede.** Et kjede som er strammet eller smurt feil, kan enten ryke eller øke faren for tilbakeslag.
- **Sag bare i tre. Ikke bruk beskjæringsmaskinen til oppgaver den ikke er tiltenkt for. Eksempel: Ikke bruk beskjæringsmaskinen til å sage i metall, plast, murverk eller byggematerialer som ikke er av tre.** Bruk av beskjæringsmaskinen til ikke tiltenkt arbeid kan føre til farlige situasjoner.
- **Beskjæringsmaskinen er ikke egnet til å felle trær.** Bruk av beskjæringsmaskinen til ikke tiltenkt arbeid kan føre til alvorlige personskader på brukeren eller andre personer.

3.3 Vibrasjonsbelastning

- **Fare pga. vibrasjon**
Den faktiske vibrasjonsemisjonsverdien ved bruk av apparatet kan avvike fra produsentens angitte verdi. Ta hensyn til følgende fak-

torer som kan påvirke denne før og under bruken:

- Brukes apparatet forskriftsmessig?
- Kuttet eller bearbejdes materialet på riktig måte?
- Befinner apparatet seg i en god stand for bruk?
- Er skjæreverktøyet riktig slipt, eller det riktige skjæreverktøyet montert?
- Er håndtakene og ev. vibrasjonshåndtakene montert, og er disse godt festet til apparatet?
- Driver du apparatet kun med nødvendig motorturtall i henhold til arbeidet som utføres. Unngå maksimalt turtall for å redusere støy og vibrasjon.
- På grunn av feil bruk og vedlikehold kan støy og vibrasjon på apparatet øke. Dette fører til helseskader. Slå apparatet i dette tilfellet straks av, og få det reparert av et autorisert serviceverksted.
- Belastningsgraden pga. vibrasjon er avhengig av arbeidet som skal utføres eller bruken av apparatet. Slå det av, og legg inn tilsvarende arbeidspauser. Dermed reduseres vibrasjonsbelastningen over hele arbeidstiden vesentlig.
- Lengre bruk av apparatet utsetter brukeren for vibrasjoner, og kan forårsake kretsløpsproblemer ("hvite fingre"). For å redusere risikoen for dette bruk hansker og hold hendene varme. Hvis et symptom på "hvite fingre" oppdages, oppsøk lege umiddelbart. Til disse symptomene hører: følelsesløshet, tap av sensibilitet, kribling, kløe, smerte, tap av kraft, endring av farge eller tilstand på huden. Normalt rammer disse symptomene fingrene, hendene eller pulsen. Ved lave temperaturer øker faren.
- Legg inn lengre pauser i løpet av arbeidsdagen, slik at du kan komme deg igjen etter støy og vibrasjon. Planlegg arbeidet slik at bruk av apparater som lager sterke vibrasjoner, fordeler over flere dager.
- Hvis det fastslås ubehagelig følelse eller misfarging av hud under bruk av apparatet, avbryt straks arbeidet. Legg inn tilstrekkelige arbeidspauser kan det oppstå et hånd-arm-vibrasjonsyndrom.
- Minimer risikoen for å bli utsatt for vibrasjoner. Støll apparatet i henhold til anvisningene i bruksanvisningen.
- Hvis apparatet brukes hyppig, kontakt forhandler for å anskaffe deg antivibrasjonstilbehør (f.eks. håndtak).
- Unngå å arbeide med apparatet ved temperaturer under 10 °C. Sett opp en arbeidsplan slik at vibrasjonsbelastningen kan begrenses.

3.4 Støybelastning

En viss støybelastning fra dette apparatet er uunngåelig. Legg støyintensive arbeider til tillatte og bestemte tider for dette. Overhold hviletider, og begrenns arbeidets varighet til det nødvendige. Bruk egnet hørselsvern til personlig beskyttelse og til beskyttelse i nærheten av personer.

3.5 Sikkerhetsinstruksjoner for batteri og lader

- Fjern batteriene fra apparatet før du lader dem.
- Ikke sett forskjellige typer oppladbare batterier eller nye og brukte batterier inn i apparatet.
- Pass på polariteten når du setter batteriene i apparatet.
- Fjern batteriene fra apparatet når du lagrer apparatet i lengre tid.
- Ikke kortslutt tilkoblingsklemmene på apparatet eller på batteriet.

Bruksanvisninger

Følg sikkerhetsanvisningene for batteri og lader i de separate bruksanvisningene.

Se:

- Bruksanvisning 443130: batterier
- Bruksanvisning 443131: ladere

3.6 Sikkerhetsanvisninger om betjening

- Løft beskjeringsmaskinen maksimalt til en vinkel på 60° ved beskjeriing. Med steilere vinkel kommer du nødvendigvis inn i området hvor avsagde greiner kan falle ned. Stå alltid utenfor dette området.
- Planlegg en rømningsvei i forkant slik at du kan trekke deg unna hvis det faller ned greiner. Denne veien må være fri for hindringer som f.eks. avsagde greiner eller glatte steder som kan hindre tilbaketrekingen.
- Hold en sikkerhetsavstand til personer, dyr, gjenstander eller bygninger omkring på minst 2,5 ganger lengden til greinene som skal sages av. Hvis dette ikke er mulig, må du sage av greina stykkevis.

- Forsøk ikke å sage av en grein med tykkere diameter enn sverdlengden.
- Unngå å greiner eller gjenstander som beveger seg, setter seg fast i sagkjedet. Slå i dette tilfellet av beskæringsmaskinen.
- Fjern batteriet fra basisapparatet, og skyv beskyttelsesdekslet over sagkjedet ved:
 - kontroll-, innstillings- og rengjøringsarbeider
 - arbeider på sverdet og sagkjedet
 - når du forlater maskinen
 - transport
 - oppbevaring
 - vedlikeholds- og reparasjonsarbeider
 - Fare
- Hold en minsteavstand på 10 m til strømførende luftledninger.

4 MONTERING

⚠ ADVARSEL! Fare på grunn av ufullstendig montering! Å drive en ufullstendig montert maskin kan føre til alvorlige personskader.

- Bruk maskinen kun når den er fullstendig montert!
- Batteriet skal først settes i maskinen når den er fullstendig montert!

⚠ FORSIKTIG! Fare for kuttsår. De skarpe kantene på sagkjedet kan føre til kuttsår under monteringen.

- Fjern batteriet før monteringen.
- Bruk vernehansker ved montering av sagkjedet og sverdet.

4.1 Sette på/ta av saghodet (02)

Sette på saghodet

1. Innrett saghodets stikkobling (02/1) og teleskopstangen (02/2) i forhold til hverandre slik pilene står mot hverandre.
2. Skru stikkoblingen og teleskopstangen helt inn i hverandre (02/a).
3. Skyv festehylsen (02/3) helt inn over pluggforbindelsen (02/b).
4. Vri festehylsen i retning av den lukkede låsen (02/c).

Ta av saghodet

1. Vri festehylsen i retning av den åpne låsen.
2. Trekk av saghodet.

5 IGANGSETTING

⚠ FARE! Livsfare og fare for svært alvorlige personskader. Uleselige sikkerhetshenvisninger og betjeningsanvisninger kan føre til svært alvorlige personskader, inkludert dødsfall.

- Les og følg alle sikkerhets- og betjeningsinstruksjoner i denne bruksanvisningen samt andre bruksanvisninger som det vises til, før du bruker beskæringsmaskinen!

⚠ ADVARSEL! Fare for personskader som følge av skadde komponenter. Skadde komponenter på beskæringsmaskinen kan føre til alvorlige personskader.

- Kontroller alltid før bruk om beskæringsmaskinen er fullstendig, og at den ikke inneholder noen skadde eller slitte komponenter. Sikkerhets- og beskyttelsesanordninger må være intakte.
- Kontroller alltid apparatet etter at det har falt ned eller er utsatt for kraftige støt.

5.1 Fylle på sagkjedeolje (03)

Sagkjedeoljen følger ikke med ved levering!

⚠ ADVARSEL! Fare for skader på apparatet.

Bruk av apparatet uten sagkjedeolje fører til skader på sagkjedet og sverdet.

- Bruk aldri apparatet uten sagkjedeolje.
- Fyll sagkjedeolje i oljetanken før arbeidet begynner, og kontroller oljenivået under arbeidet.
- Kontroller minst før hver gang arbeidet begynner om kjedesmøringen fungerer.

Livslengden og skjæreeffekten til sagkjedet er avhengig av optimal smøring. Under drift blir sagkjedet automatisk fuktet med olje.

⚠ ADVARSEL! Fare for skader på apparatet.

Bruk av gammel olje til kjedesmøring fører til for tidlig slitasje av sverdet og sagkjedet på grunn av metallrestene som oljen inneholder. I tillegg bortfaller produsentens garanti.

- Bruk aldri gammel olje, men bare biologisk nedbrytbar sagkjedeolje.

⚠ ADVARSEL! Fare for miljøskader. Bruk av mineralbasert olje for kjedesmøringen fører til alvorlige miljøskader.

- Bruk aldri mineralbasert olje, men bare biologisk nedbrytbar sagkjedeolje.

Kontroller oljenivået før arbeidet begynner og ved batteriskifte, og fyll på sagkjedeolje etter behov:

1. Kontroller oljenivået i nivåglasset (03/1) i oljetanken. Det må alltid være synlig olje. Minimalt og maksimalt oljenivå må ikke overskrides.
2. Sett og hold beskjæringsmaskinen vannrett på et fast underlag.
3. Rengjør apparatet rundt oljetankklokke (03/2).
4. Skru av oljetankklokke.

MERK

- Bruk trakt for enklere påfylling.
 - Det må ikke komme smuss i oljetanken.
5. Fyll oljetanken med biologisk nedbrytbar sagkjedeolje. Kontroller oljenivået i nivåglasset i oljetanken. Ikke fyll på for mye!
 6. Skru oljetankklokke på igjen.

5.2 Lade batteriet

Hold deg innenfor temperaturområdet for lading, se tekniske data.

MERK

Følg den detaljerte informasjonen i de separate bruksanvisningene til batteriet og ladere:

- Bruksanvisning 443130: batterier
- Bruksanvisning 443131: ladere

5.3 Sette inn og ta ut batteriet (04, 05)

ADVARSSEL! Skadefare hos batteriet. Deres batteriet forblir i maskinen etter bruk, kan dette føre til en skade på batteriet.

- Like etter bruk trekkes batteriet ut av maskinen og lagres frostfritt.
- Sett inn batteriet i maskinen først like før arbeidet påbegynnes.

Sette inn batteriet (04)

1. Skyv batteriet (04/1) inn i batteriholderen (04/2) på basisapparatet til det går i lås (04/a).

Ta ut batteriet (05)

1. Hold inne utløserknappen (05/1) på batteriet (05/2).
2. Ta ut batteriet (05/a).

6 BETJENING

6.1 Sjekke batteriets ladenivå

Ladenivåindikatoren (01/6) sitter øverst på basisapparatet.

Det består av tre segmenter. Segmentene lyser eller blinker avhengig av ladetilstanden.

Segment	Ladetilstand
3 segmenter lyser:	Batteriet er fulladet.
2 segmenter lyser:	Batteriet er 2/3 ladet.
1 segment lyser:	Batteriet er 1/3 ladet.
1 segment blinker:	Batteri er nesten tomt. Apparatet slås snart av.

6.2 Kontrollere sagkjedeoljen

- Kontroller om det finnes nok sagkjedeolje i tanken:

- før arbeidet begynner
- under arbeidet
- senest ved hvert batteriskifte

- Fyll på sagkjedeolje ved lavt oljenivå.

Fremgangsmåte se *Kapittel 5.1 "Fylle på sagkjedeolje (03)", side 252.*

6.3 Forlenge/forkorte teleskopstangen (06)

Teleskopstangen (06/2) kan justeres trinnløst. Dermed kan lengden tilpasses slik det er nødvendig for arbeidet.

1. Drei festehylsen (06/1) mot det åpne låssymbolet (06/a) til klemmingen løsner.
2. Forskyv teleskopstangen til ønsket lengde er stilt inn (06/b).
3. Drei fast festehylsen.

6.4 Svinge saghodet (07)

Det svingbare saghodet gjør det mulig med en komfortabel og sikker arbeidsposisjon når du sager.

1. Trykk på trykknappen (07/1) på begge sider av saghodet.
2. Sving saghodet i ønsket posisjon (07/a).
3. Slipp trykknappen. Saghodet går i lås i valgt posisjon.

6.5 Slå apparatet av og på (08)

Slå på apparatet

1. Sett apparatet i arbeidsstilling.
2. Trykk og hold utløserknappen (08/1) inne på basisapparatet.
3. Trykk og hold på-av-bryteren (08/2).
4. Slipp utløserknappen. Du trenger ikke å holde utløserknappen trykt etter at apparatet har startet. Utløserknappen skal bare hindre at apparatet starter utilsiktet.

Slå av redskapet

1. Slipp på-/av-bryter.
2. Trekk eventuelt ut batteriet for å hindre utilsikket gjeninnkobling: se *Kapittel 5.3 "Sette inn og ta ut batteriet (04, 05)", side 253.*

7 ARBEIDSMÅTE OG ARBEIDSTEKNIKK (09 – 14)

⚠ ADVARSEL! Økt fare for fall. Det er økt fare for fall når arbeidet foretas fra en høyere posisjon (f.eks. fra stige).

- Arbeid alltid med apparatet fra bakken, og sørg for at du står sikkert.
 - Følg sikkerhetsanvisningene.
-
- Løft beskjeringsmaskinen (09/1) maksimalt til en vinkel på 60° (09/2) ved beskjeriing.
 - Stå slik at kutt aller helst kan utføres i 90° vinkel til greina (10/a).
 - Sag av tykke greiner stykkevis (11/1) slik at du har bedre kontroll på nedslagsstedet.
 - Sag aldri inn i vulsten på greinansatsen, dette for å forbedre sårhelbredelse og unngå forråtnelse (12).
 - Trykk beskjeringsmaskinen mot greina (13/2) med treanslagsstoppet (13/1) når du sager (13/a), for å stabilisere den på greina.
 - Lag et avlastningskutt (14/a) på undersiden av greina før du sager av greina (14/b). Dette hindrer at barken rives av, samt skader på treet som vanskelig lar seg hele. Avlastningskuttet skal ikke være dypere enn 1/3 av greinas tykkelse for å unngå at beskjeringsmaskinen klemmes fast.
 - Trekk alltid ut beskjeringsmaskinen fra greina med roterende sagkjede for at den ikke skal klemmes fast.

8 VEDLIKEHOLD OG PLEIE

⚠ ADVARSEL! Fare for kuttskader. Fare for kuttskader ved inngripen i skarpe og bevegelige apparatdeler samt i skjæreverktøyet.

- Slå alltid av apparatet før vedlikeholds-, pleie- og rengjøringsarbeider. Ta ut batteriet.
- Bruk alltid vernehansker ved vedlikeholds-, stelle- og rengjøringsarbeider.

Reparasjoner skal kun gjøres av kvalifisert fagpersonale og da kun ved bruk av originale reservedeler.

- Kontroller apparatet for slitasje etter all bruk, og skift ut skadde komponenter om nødvendig.

- Ikke utsett apparatet for fukt eller væske. Rengjør plastdeler med en klut. Bruk ikke rengjørings- eller løsningsmidler når du gjør dette.
- Rengjør kjøleluftåpningene når disse er blokkert.
- Spray ikke apparatet med vann, og bruk ikke høytrykksspyler.

8.1 Kontrollere sagkjedesmøringen

⚠ ADVARSEL! Fare for skader på apparatet. Berøring av bakken fører uunngåelig til at sagkjedet sløves.

- Ikke la kjedet berøre bakken, og hold en sikkerhetsavstand på 20 cm.

1. Slå på maskinen.
2. Hold tuppen av sverdet i retning av en eske eller papir på bakken.
 - Hvis et økende oljespor vises, fungerer kjedesmøringen feilfritt.
 - Hvis intet oljespor vises til tross for at oljetanken er full: Rengjør oljepåfyllingshullet i apparatet og sporet i sverdet.

Hvis dette ikke løser problemet, vennligst kontakt vår ansvarlige kundeservice.

8.2 Kontrollere sagkjedespenningen

⚠ FORSIKTIG! Fare for personskader på sagkjedet. Skjærekantene på sagkjedet er svært skarpe slik at det kan oppstå kuttskader ved håndtering av sagkjedet. Vær oppmerksom før alle arbeider med sagkjedet:

- Slå av apparatet og ta ut batteriet.
- Bruk vernehansker.

Kontroller kjedespenningen ofte siden nye sagkjeder øker i lengden.

1. Sagkjedet trykkes ned litt for hånd for å kontrollere følgende:
 - I kald tilstand: Sagkjedet er strammet riktig når den kan løftes 3 – 4 mm på midten av sverdet og kan trekkes gjennom for hånd. Ved driftstemperatur forlenger sagkjedet seg og henger ned.
 - Drivleddene i sagkjedet skal ikke stikke ut av sporet på undersiden av sverdet – i så fall kan sagkjedet hoppe av.
2. Stram sagkjedet etter behov (se *Kapittel 8.3 "Stramme og slakke sagkjedet (15)", side 255.*)

8.3 Stramme og slakke sagkjedet (15)

1. Stram sagkjedet ved hjelp av skrutrekkeren på unbrakonøkkelen:
 - Stram sagkjedet: Drei kjedestrammeskruen (15/1) med urviseren (15/a).
 - Slakk sagkjedet: Drei kjedestrammeskruen mot urviseren (15/b).
2. Kontrollerer kjedespenning (se *Kapittel 8.2 "Kontrollere sagkjedespenningen"*, side 254). Gjenta foregående trinn om nødvendig.

8.4 Skifte ut sverd og sagkjede (16 – 20)

Hvis skjæreeffekten blir dårligere, må du skifte ut sagkjedet og eventuelt sverdet. Du må skifte ut sverdet når du oppdager tydelige slitasjespor på føringssporet til sagkjedet.

Det er kun lov å bruke originale reservedeler fra produsenten (se tekniske data).

⚠ FORSIKTIG! Fare for personskader på sagkjedet. Skjærekantene på sagkjedet er svært skarpe slik at det kan oppstå kuttskader ved håndtering av sagkjedet. Vær oppmerksom før alle arbeider med sagkjedet:

- Slå av apparatet og ta ut batteriet.
- Bruk vernehansker.

Ta av sagkjedet og sverdet

1. Skru ut unbrakoskruene (16/1) med sekskanten på unbrakonøkkelen.
2. Ta av midtdelen (16/2) og kjedehjuldekslet (16/3).
3. Ta av sagkjedet (16/4) og sverdet (16/5).
4. Løsne sagkjedet fra sverdet.

Rengjøre

1. Rengjør sagspon og oljerester fra alle komponenter som er tatt av.
2. Rengjør alle avdekkede komponenter på saghodet – særlig kjedehjulet og oljepåfyllingshullet.

Montere sagkjedet og sverdet

1. Vri kjedestrammeskruen (17/1) med skrutrekkeren på unbrakonøkkelen helt til kjedes-

trammestappen (17/2) sitter på den bakerste gjengeenden (17/a), se *Kapittel 8.3 "Stramme og slakke sagkjedet (15)"*, side 255.

2. Legg sagkjedet på sverdet:
 - Sagtennene (18/1) på sagkjedet (18/2) som skal ligge oppe på sverdet, rettes inn i forhold til tuppen av sverdet (18/3) (18/a).
 - **Merk:** Sørg for riktig montert kjede!
 - Legg sagkjedet inn i sporet (18/4) på sverdet, og før helt rundt sverdet.
3. Legg sverdet samt pålagt sagkjede inn i det åpne huset:
 - Legg sagkjedet (19/1) rundt kjedehjulet (19/2).
 - Innrett sverdet (19/3) slik at føringsstappen (19/4) griper inn i det lange hullet på sverdet.
 - Innrett sverdet slik at kjedestrammetappen (19/5) griper inn i kjedestrammehullet.
 - Innrett sagkjedet slik at det ligger an i sporet på sverdet og drivkjedehjulet.
4. Lukk huset:
 - Legg på kjedehjuldekslet (20/1) og midtdelen (20/2).
 - Sett inn og trekk til unbrakoskruene (20/3).
5. Stram sagkjedet (se *Kapittel 8.3 "Stramme og slakke sagkjedet (15)"*, side 255).

9 FEILSØKING

⚠ FORSIKTIG! Fare for personskader. Apparatdeler med skarpe kanter og bevegelige apparatdeler kan føre til skader.

- Bruk alltid vernehansker ved vedlikeholds-, stelle- og rengjøringsarbeider!

🔍 MERK Ved feil som ikke er oppført i denne tabellen, eller som du ikke selv kan utbedre, henvend deg til vår kundeservice.

Feil	Årsak	Utbedring
Motoren går ikke.	Batteriet er tomt.	Lad opp batteriet.
	Batteriet mangler eller sitter ikke korrekt.	Sett inn batteriet riktig.

Feil	Årsak	Utbedring
	Strømforsyningen er brutt.	1. Ta ut batteriet. 2. Rengjør stikkontaktene. 3. Sett inn batteriet igjen.
Motoren går ikke jevnt.	Av/på-bryter defekt.	Oppsøk serviceverkstedet til produsenten.
Sverd og sagkjede går varme. Røykutvikling.	Sagkjedet er for stramt spent.	Kontroller kjedespenning. Stram sagkjedet igjen.
	Oljetanken er tom.	Fyll på sagkjedeolje.
	Oljepåfyllingshullet og/eller sporet i sverdet er tilsmusset.	Rengjør oljepåfyllingshullet og sporet i sverdet.
Motoren går, men sagkjedet beveger seg ikke.	Sagkjedet er for stramt spent.	Kontroller kjedespenning. Stram sagkjedet igjen.
	Apparatfeil	Oppsøk serviceverkstedet til produsenten.
I stedet for trestøv slynges trespion opp. Beskjæringsmaskinen må trykkes mot treet.	Sagkjedet er sløvt.	Oppsøk serviceverkstedet til produsenten.
Apparatet vibrerer unormalt.	Apparatfeil	Oppsøk serviceverkstedet til produsenten.
Batteriets driftstid reduseres betydelig.	Batteriets levetid er utløpt.	Bytt batteriet. Bruk kun originaltilbehør fra produsenten.
Batteriet lades ikke opp.	Batterikontaktene er skitne.	Oppsøk serviceverkstedet til produsenten.
	Batteriet eller laderen er defekt.	Skift defekt batteri eller lader. Bruk kun originaltilbehør fra produsenten.
	Batteriet er for varmt.	La batteriet kjøle seg ned.

10 TRANSPORT

Utfør følgende tiltak før transport:

1. Slå av apparatet og fjern batteriet.
2. Sett på kjedebeskyttelsen.
3. Koble saghodet fra basisapparatet.
4. I kjøretøy: Sikre saghodet mot velting, skader og at kjedeoljen kan komme ut.

Batteri "B125 Li" (art.-nr. 113896)

f MERK Den nominelle effekten til batteriet er mer enn 100 Wh! Følg derfor de etterfølgende transportmerknadene!

Det medfølgende li-ion-batteriet er underlagt forskriftene til transport av farlig gods, kan dog transporteres under forenklede betingelser:

- Batteriet kan transporteres av den private brukeren på veien uten ytterligere krav når det er riktig pakket inn i originalpakningen og transporten er i privat øyemed.
- Kommersielle brukere som utfører transporten i sammenheng med hovedbeskjeftigelsen (f.eks. leveranser av og til byggeplasser og demonstrasjoner), kan også gjøre denne forenklingen gjeldende.

I begge tilfellene må tiltak treffes for å forhindre frigjøring av innholdet. I andre tilfeller skal forskriftene til transport av farlig gods overholdes strengt! Ved manglende overholdelse kan sen-

deren og transportøren stå overfor betydelige straffer.

Flere merknader om transport og forsendelse

- Transporter eller send litium-ion-batterier bare i uskadd tilstand!
- Bruk utelukkende den originale esken til transport av batteriet, eventuelt en egnet eske for farefullt gods (ikke påkrevd hos batterier med mindre enn 100 Wh nominell energi).
- Lim over åpne batterikontakter for å hindre en kortslutning.
- Sikre batteriet mot å skli på innsiden av forpakningen, for slik å hindre at batteriet skades.
- Sørg for riktig merking og dokumentasjon av sendingen ved transport eller forsendelse (f.eks. med budservice eller spedisjon).
- Informer deg på forhånd om det er mulig med en transport med tjenesteyteren du ønsker, og vis forsendelsen.

Vi anbefaler deg å bruke en fagmann på farefullt gods til klargjøring av forsendelsen. Følg også eventuelle mer detaljerte, nasjonale forskrifter.

11 OPPBEVARING

11.1 Lagre apparatet

- Fjern batteriet fra redskapet etter hvert bruk.
- Rengjør redskapet grundig og - hvis det finnes - fest alle beskyttelsesdeksler.
- Oppbevar redskapet på et tørt sted som kan låses og som er utenfor rekkevidden til barn.

Gjennomfør følgende arbeider før driftspauser som varer lenger enn 30 dager:

- Tøm oljetanken for sagkjedeolje.
- Ta av sagkjedet og sverdet, rengjør dem og spray dem med rustbeskyttelse.

ADVARSEL! Fare for skader på apparatet.

Uttørket/fastsittende sagkjedeolje kan ved lengre lagring føre til skader på oljeførende komponenter og oljepumpen.

- Fjern sagkjedeoljen fra apparatet før lagring i lengre tid.

11.2 Oppbevaring av batteri og lader

MERK Følg den detaljerte informasjonen i de separate bruksanvisningene til batteri og lader.

12 AVFALLSHÅNDTERING

Merknad om WEE-direktivet



- Elektro- og elektronikkapparater hører ikke til i husholdningsavfallet, men skal tilføres atskilt for avfallshåndtering eller deponering.

- Gamle batterier eller batteripakker som ikke er montert fast på det gamle apparatet, må tas av før overlevering. Avfallshåndteringen av disse reguleres av batteridirektivet.
- Eiere eller brukere av elektro- og elektronikkapparater er forpliktet av lov til retur etter avsluttet bruk av apparatene.
- Sluttbrukeren bærer egenansvar for sletting av personopplysninger på det gamle apparatet som deponeres.

Symbolet med søppelspenn med strek over betyr at elektro- og elektronikkapparater ikke kan kastes i husholdningsavfallet.

Elektro- og elektronikkapparater kan leveres gratis inn på følgende steder.

- offentlige avfallshåndterings- eller innsamlingssteder (f.eks. kommunale renovasjonsstasjoner)
- butikker for elektroapparater (fysiske og virtuelle) såfremt butikken er forpliktet til retur eller tilbyr dette frivillig.

Dette gjelder bare for apparater som er installert og solgt i EU-landene og som underligger kravene i EU-direktivet 2012/19/EU. I landene utenfor Den europeiske union kan avvikende bestemmelser for avfallsbehandling av elektro- og elektronikkapparater gjelde.

Merknad om batteridirektivet



- Gamle batterier og batteripakker hører ikke til i husholdningsavfallet, men skal tilføres atskilt for avfallshåndtering eller deponering!

- For sikkert henting av batterier og batteripakker fra elektromaskiner, og for informasjon om deres type eller kjemiske system, følg de videre angivelsene i betjenings- og monteringsanvisningen.
- Eiere eller brukere av batterier og batteripakker er forpliktet av lov til retur etter avsluttet bruk av apparatene. Returen begrenser seg til innlevering av mengder som er vanlige i en husholdning.

Gamle batterier kan inneholde skadestoffer eller tungmetaller som kan skade miljøet og føre til helseskader. En vurdering av de gamle batteriene og bruken av resursene som de inneholder, bidrar til å beskytte disse to viktige områdene.

Symbolet med søppelspann med strek over betyr at batterier og batteripakker ikke kan kastes i husholdningsavfallet.

Hvis tegnene Hg, Cd eller Pb i tillegg finnes under søppelspannet, står dette for følgende:

- Hg: Batteriet inneholder mer enn 0,0005 % kvikksølv
- Cd: Batteriet inneholder mer enn 0,002 % kadmium
- Pb: Batteriet inneholder mer enn 0,004 % bly

Batteripakker og batterier kan leveres gratis inn på følgende steder.

- offentlige avfallshåndterings- eller innsamlingssteder (f.eks. kommunale renovasjonsstasjoner)
- butikker som fører batterier og batteripakker
- felles returforetak for retur av gamle apparater-batterier
- produsentens returmottak (hvis denne ikke er en del av det felles retursystemet)

Dette gjelder bare for batteripakker og batterier som er solgt i EU-landene og som underligger kravene i EU-direktivet 2006/66/EF. I landene utenfor Den europeiske union kan avvikende bestemmelser for avfallsbehandling av batteripakker og batterier gjelde.

15 GARANTI

Vi utbedrer eventuelle material- eller produksjonsfeil på maskinen innenfor den lovmessige foreldsesfristen for mangelskrav ved at vi velger å foreta en reparasjon eller levere et nytt produkt. Foreldsesfristen fastlegges ut fra gjeldende lovgivning i landet hvor maskinen ble kjøpt.

Vår garanti gjelder kun ved:

- overholdelse av bruksanvisningen
- Sakkyndig behandling
- Bruk av originale reservedeler

Følgende omfattes ikke av garantien:

- Lakkskader som skyldes normal slitasje
- Slitasjedeler som på reservedelskortet er merket med xxxxxx (x) ramme

Garantitiden begynner å løpe med kjøpet til den første sluttbrukeren. Fakturadatoen er utslagsgivende. Ved garantikrav henvender du deg til din forhandler eller til nærmeste autoriserte kundeservice med denne garantierklæringen og den originale kvitteringen. De lovbestemte mangelfordringene fra kjøper overfor selger forblir uberørt gjennom denne erklæringen.

13 TEKNISKE DATA

Tekniske data: Se tabellen med tekniske data i begynnelsen av denne bruksanvisningen.

* *Merknader om vibrasjons- og støyverdier:*

- *De angitte vibrasjons- og støyverdiene er målt etter en standardisert testmetode og kan brukes til å sammenligne et elektroverktøy med et annet.*
- *De angitte vibrasjons- og støyverdiene kan også brukes til en innledende vurdering av belastningen (vibrasjonsbelastningsgrad).*
- *Vibrasjons- og støyverdiene kan skille seg fra den angitte verdien under den faktiske bruken av elektroverktøyet avhengig av hvordan elektroverktøyet brukes.*
- *Overhold sikkerhetstiltakene fra sikkerhetskapitlet. Forsøk å holde belastning fra vibrasjoner så lav som mulig. Eksempler på tiltak for å redusere vibrasjonsbelastningen er bruk av hansker ved bruk av verktøyet og begrenset arbeidstid. Her må alle deler av driftssyklusen tas med i beregningen (f.eks. tidspunkter da elektroverktøyet er slått av og tidspunkter da det er slått på, men går uten belastning).*

14 KUNDESERVICE/SERVICE

Ved spørsmål om garanti, reparasjon eller reservedeler henvend deg til det nærmeste AL-KO-serviceverkstedet. Dette finner du på Internett på følgende adresse:

www.al-ko.com/service-contacts

Garantien gjelder ikke ved:

- Egenutførte reparasjonsforsøk
- Egenutførte tekniske endringer
- Ikke tiltenkt bruk

KÄÄNNÖS ALKUPERÄISESTÄ KÄYTTÖOHJEESTA

Sisällysluettelo

1	Tietoa käyttöohjeesta.....	259	5.3	Akun laittaminen paikalleen ja poistaminen (04, 05)	267
1.1	Kansilehden symbolit	260	6	Käyttö	267
1.2	Merkkien selitykset ja huomiosanat ...	260	6.1	Akun varaustason tarkistaminen	267
2	Tuotokuvaus	260	6.2	Teräketjuöljyn tarkistus	267
2.1	Käyttötarkoitus	260	6.3	Teleskooppivarren pidentäminen ja lyhentäminen (06).....	267
2.2	Mahdollinen ennakoitavissa oleva väärä käyttö.....	260	6.4	Sahauspään kääntäminen (07)	267
2.3	Jäännösriskit	260	6.5	Laitteen kytkeminen päälle ja pois päältä (08)	268
2.4	Turvalaitteet ja suojukset	261	7	Työskentelytapa ja -tekniikka (09 – 14).....	268
2.4.1	Terälaipan suojus	261	8	Huolto ja hoito	268
2.4.2	Vapautusnuppi.....	261	8.1	Teräketjun voitelun tarkistus.....	268
2.5	Laitteessa käytettävät merkinnät.....	261	8.2	Teräketjun kireyden tarkistus.....	269
2.5.1	Turvamerkinnot.....	261	8.3	Teräketjun kiristäminen ja löysentäminen (15)	269
2.5.2	Käyttömerkinnät.....	261	8.4	Terälaipan ja teräketjun vaihto (16 – 20)	269
2.6	Tuotteen yleiskuva (01).....	261	9	Ohjeet häiriötilanteissa	270
2.7	Toimitussisältö	262	10	Kuljetus.....	270
3	Turvallisuusohjeet.....	262	11	Säilytys.....	271
3.1	Sähkökoneiden yleiset turvallisuusohjeet	262	11.1	Laitteen säilytys	271
3.1.1	Turvalliset työolosuhteet.....	262	11.2	Akun ja laturin säilytys	271
3.1.2	Sähköturvallisuus	262	12	Hävittäminen	271
3.1.3	Henkilöturvallisuus.....	262	13	Tekniset tiedot.....	272
3.1.4	Sähkökoneen käyttö ja käsittely ..	263	14	Asiakaspalvelu ja huolto.....	272
3.1.5	Akkukäyttöisen koneen käyttö ja käsittely.....	263	15	Takuu ja tuotevastuu.....	273
3.1.6	Huolto	264			
3.2	Oksasahaa koskevat turvallisuusohjeet	264			
3.3	Tärinäkuormitus	265			
3.4	Melukuormitus.....	265			
3.5	Akun ja laturin turvallisuusohjeet.....	265			
3.6	Käyttöä koskevia turvallisuusohjeita ..	265			
4	Asennus.....	266			
4.1	Sahauspään asentaminen ja irrottaminen (02)	266			
5	Käyttöönotto.....	266			
5.1	Teräketjuöljyn lisääminen (03)	266			
5.2	Akun lataaminen	267			

1 TIETOA KÄYTTÖOHJEESTA

- Saksankielinen versio on alkuperäinen käyttöohje. Kaikki muut kieliversiot ovat alkuperäisen käyttöohjeen käännöksiä.
- Säilytä käyttöohje aina siten, että voit tarvittaessa tarkistaa siitä tarvitsemasi laitetta koskevat tiedot.
- Luovuta käyttöohje aina laitteen mukana.
- Lue käyttöohjeeseen sisältyvät turvallisuusohjeet ja varoitukset ja noudata niitä.

1.1 Kansilehden symbolit

Symboli	Merkitys
	Lue tämä käyttöohje ehdottomasti huolellisesti läpi ennen käyttöönottoa. Käyttöohjeen lukeminen on laitteen turvallisen ja häiriöttömän käytön edellytys.
	Käyttöohje
	Käsittele litiumioniakkuja varovasti! Noudata etenkin kuljetusta, varastointia ja hävittämistä koskevia ohjeita tässä käyttöohjeessa!

1.2 Merkkien selitykset ja huomiosanat

⚠ VAARA! Tarkoittaa välittömän vaaran aiheuttavaa tilannetta, joka aiheuttaa kuoleman tai vakavan loukkaantumisen, jos sitä ei vältetä.

⚠ VAROITUS! Tarkoittaa mahdollisesti vaarallista tilannetta, joka voi aiheuttaa kuoleman tai vakavan loukkaantumisen, jos sitä ei vältetä.

⚠ VARO! Tarkoittaa mahdollisesti vaarallista tilannetta, joka voi aiheuttaa lievän tai keskivaikean loukkaantumisen, jos sitä ei vältetä.

HUOMAUTUS! Tarkoittaa tilannetta, joka voi aiheuttaa aineellisia vahinkoja, jos sitä ei vältetä.

f HUOMAUTUS Lisätietoja laitteesta ja sen käytöstä.

2 TUOTEKUVAUS

Oksasahalla voi karsia puiden ja muiden korkeiden kasvien oksia mukavasti ja turvallisesti maasta käsin. Se poistaa tikkailla ja puussa tehtävän vaarallisen työn tarpeen.

Laitteessa saa käyttää vain teknisissä tiedoissa mainittuja litiumioniakkuja ja latureita. Lisätietoja akuista ja latureista löydät niiden erillisistä ohjeista:

- Käyttöohje 443130: Akut
- Käyttöohje 443131: Laturit

HUOMAUTUS! Laitte- ja akkuvaurioiden vaara. Jos laitteessa käytetään sopimattomia akkuja, laite ja akut voivat vaurioitua.

- Käytä laitetta vain ilmoitetuilla akuilla.

2.1 Käyttötarkoitus

Oksasaha on tarkoitettu maasta tapahtuvaan maassa kasvavien puiden ja muiden kasvien oksien karsimiseen. Käyttäjän on seistävä tukevasti maassa laitetta käyttäessään.

Vain biohajoavan teräketjuöljyn käyttö on sallittu.

Tässä kuvatussa käyttötarkoituksesta poikkeava tai sitä laajempi käyttö katsotaan käyttötarkoituksen vastaiseksi.

Laitte on tarkoitettu ainoastaan yksityiskäyttöön. Kaikenlainen muu käyttö ja laitteeseen tehtävät muutokset ja lisäykset katsotaan käyttötarkoituksesta poikkeavaksi käytöksi, jonka seurauksena on takuun raukeaminen, vaatimustenmukaisuuden menettäminen sekä valmistajan kaikenlaisen vastuun raukeaminen käyttäjälle tai ulkopuolisille aiheutuvista vahingoista.

2.2 Mahdollinen ennakoitavissa oleva väärä käyttö

- Oksasahaa ei saa käyttää puiden kaatamiseen.
- Älä sahaa oksia, jotka ovat suoraan tai terävissä kulmassa itsesi tai muiden henkilöiden yläpuolella.
- Älä vaurioita jännitteisiä johtoja.
- Laitetta ei saa käyttää tikkailla seisten.
- Älä käytä käytettyä öljyä tai mineraaliöljyä.
- Älä käytä laitetta räjähdysvaarallisessa ympäristössä.

2.3 Jäännösriskit

Asianmukaisesti käytettynäkin laitteeseen liittyy aina tiettyjä jäännösriskejä, joita ei voida kokonaan sulkea pois. Laitteen tyyppiin ja rakenteeseen vuoksi seuraavia jäännösriskejä voi esiintyä käytötavan mukaan:

- kosketus sinkoaviin sahanpuruihin tai öljyiseen pölyyn
- sahanpurujen ja öljyisen pölyn hengittäminen sisään
- teräketjun tai sen osien sinkoamisen aiheuttamat vammat
- teräketjun aiheuttamat leikkaantumishaavat.

2.4 Turvalaitteet ja suojuukset

VAROITUS! Turvalaitteiden ja suojusten peukaloinnin aiheuttama vakavien vammojen vaara. Turvalaitteiden ja suojusten peukalointi voi aiheuttaa vakavia vammoja oksasahaa käytettäessä.

- Älä koskaan poista turvalaitteita ja suojuksia toiminnasta!
- Oksasahaa saa käyttää vain, kun kaikki turvalaitteet ja suojuukset toimivat oikein.

2.4.1 Terälaipan suojus

Suojus on laitettava paikalleen terälaipan ja ketjun päälle ennen kuljetusta henkilö- ja omaisuusvaurioiden välttämiseksi.

2.4.2 Vapautusnuppi

Vapautusnuppi vapauttaa virtakytkimen lukituksen. Tämä estää laitteen tahattoman käynnistämisen yksinomaan virtakytkintä painamalla.

2.5 Laitteessa käytettävät merkinnät

2.5.1 Turvamerkinnot

Symboli	Merkitys
	Käsittele erityisen varovasti!
	Älä altista laitetta sateelle!
	Käytä suojakypärää ja silmäsuojusta!
	Käytä suojakäsineitä!
	Käytä tukevia kenkiä!
	Lue käyttöohje ennen käyttöönottoa!

Symboli	Merkitys
	Noudata 10 m:n vähimmäisetäisyyttä jännitteisiin johtoihin!
	Poista akku ennen kuin teet säätö-, puhdistus- tai huoltotöitä.

2.5.2 Käyttömerkinnät

Symboli	Merkitys
	Teräketjun pyörimissuunta
	Teleskooppivarren kiristäminen ja löysäminen

2.6 Tuotteen yleiskuva (01)

Nro	Osa
1	Peruslaite:
2	■ Alakahva
3	■ Yläkahva
4	■ Kiinnitysholkki
5	■ Akku*
6	■ Varaustason näyttö
7	■ Vapautusnuppi
8	■ Virtakytkin
9	■ Teleskooppivarsi
10	Sahauspää, käännettävä:
11	■ Liitin

Nro	Osa
12	■ Lukittavan kääntönivelen painike (molemmilla puolilla)
13	■ Öljysäiliön öljysilmä
14	■ Öljysäiliön täyttöaukko
15	■ Terälaippa ja teräketju
16	■ Suojus kuusiokoloavaimella
17	■ Oksatuki
18	■ Ketjupyörän suojus
19	Käyttöohje
20	Laturi*

* Ei sisälly toimitukseen. Saatavana seuraavilla tuotenumeroilla: katso tekniset tiedot.

2.7 Toimitussisältö

HUOMAUTUS Akku ja laturi eivät sisälly toimitukseen, joten ne on hankittava erikseen.

Toimitus sisältää tässä mainitut osat. Tarkista, onko kaikki osat toimitettu.

Nro	Osa
1	Peruslaite
2	Sahauspää
3	Olkahihna
4	Akkukäyttöisen oksasahan käyttöohje

3 TURVALLISUUSOHJEET

3.1 Sähkökoneiden yleiset turvallisuusohjeet

VAROITUS! Lue kaikki turvallisuusohjeet, ohjeet, kuvaukset ja tekniset tiedot, joita tähän koneeseen liittyy. Seuraavien ohjeiden noudattamatta jättäminen voi aiheuttaa sähköiskun, tulipalon ja/tai vakavia vammoja.

- Säilytä kaikki turvaohjeet ja ohjeet tulevaa tarvetta varten.

Turvallisuusohjeissa käytettävä koneen käsite viittaa verkkovirralla toimiviin koneisiin (verkkojohto) tai akkukäyttöisiin koneisiin (ei verkkojohtoa).

3.1.1 Turvalliset työolosuhteet

- Pidä työskentelyalue puhtaana ja huolehdi hyvästä valaistuksesta. Epäjärjestys ja

työskentelyalueen heikko valaistus voivat aiheuttaa tapaturmia.

- Älä käytä konetta räjähdysvaarallisessa ympäristössä, jossa on syttyviä nesteitä, kaasuja tai pölyjä. Koneet synnyttävät kipinöitä, jotka voivat sytyttää pölyn tai höyryt.
- Älä päästä lapsia tai muita ulkopuolisia lähistölle koneen käytön aikana. Jos huomiosi kiinnittyy toisaalle, voit menettää koneen hallinnan.

3.1.2 Sähköturvallisuus

- Koneen liitäntäpistokkeen on sovittava pistorasiaan. Pistoketta ei saa muuttaa millään tavalla. Pistokesovittimien käyttö suojamaadoitettujen koneiden yhteydessä on kielletty. Muuttamattomat pistokkeet ja sopivat pistorasiat vähentävät sähköiskun vaaraa.
- Vältä koskettamasta maadoitettuja pintoja, kuten putkia, lämpöpattereita, liesiä ja jääkaappeja. Niiden koskettaminen lisää sähköiskun vaaraa.
- Älä altista konetta sateelle tai vedelle. Vedden pääseminen koneen sisälle lisää sähköiskun vaaraa.
- Älä käytä liitäntäjohtoa koneen kantamiseen, ripustamiseen tai pistokkeen irrottamiseen pistorasiasta. Pidä liitäntäjohto loitolla kuumuudesta, öljystä, terävistä reunoista ja liikkuvista osista. Viallinen tai kiertynyt liitäntäjohto lisää sähköiskun vaaraa.

- Jos konetta käytetään ulkona, käytä ainaoastaan ulkokäyttöön soveltuvia jatkojohtoja. Ulkokäyttöön soveltuvan jatkojohtoon käyttäminen vähentää sähköiskun vaaraa.
- Käytä vikavirtasuojakytintä, jos konetta joudutaan käyttämään kosteassa ympäristössä. Vikavirtasuojakytimen käyttö vähentää sähköiskun vaaraa.

3.1.3 Henkilöturvallisuus

- Ole konetta käyttäessäsi aina valppaana, katso mitä teet ja työskentele huolellisesti. Älä käytä konetta ollessasi väsynyt tai huumeiden, alkoholin tai lääkityksen alaisena. Pienikin tarkkaavaisuuden herpaantuminen konetta käytettäessä saattaa aiheuttaa vakavia vammoja.
- Käytä henkilönsuojaimia. Käytä aina suojalaseja. Henkilönsuojainten käyttö (kuten hengityssuojain, luistamattomat turvakengät, suojakypärä tai kuulosuojain koneen tyyppistä

ja käyttötavasta riippuen) pientää loukkaantumisen vaaraa.

- **Estä laitteen käynnistyminen vahingossa. Varmista, että kone on kytketty pois päältä ennen koneen liittämistä verkkovirtaan, akun laittamista paikalleen tai koneen nostamista tai kantamista.** Jos pidät sormeasi virtakytkimellä konetta kantaessasi tai liität koneen verkkovirtaan sen ollessa kytketty päälle, seurauksena voi olla tapaturmia.
- **Poista säätötyökalut tai avaimet ennen koneen kytkemistä päälle.** Koneen pyöriivään osaan jäänyt työkalu tai avain voi aiheuttaa vammoja.
- **Vältä epänormaaleja asentoja. Seiso tukevassa asennossa ja säilytä aina tasapaino.** Siten pystyt hallitsemaan konetta myös odottamattomissa tilanteissa.
- **Käytä asianmukaista vaatetusta. Älä käytä välijä vaatteita tai koruja. Pidä hiukset ja vaatteet etäällä liikkuvista osista.** Väljät vaatteet, korut tai pitkät hiukset voivat jäädä kiinni liikkuviin osiin.
- **Jos työkaluun voi liittää pölynpoisto- tai pölynkeruulaitteita, niitä on käytettävä aina ja asianmukaisesti.** Pölynpoistolaitteen käyttö voi vähentää pölystä aiheutuvia vaaroja.
- **Älä tuudittaudu virheelliseen turvallisuuden tunteeseen ja lakkaa noudattamasta konetta koskevia turvallisuusohjeita, vaikka koneen käyttö olisi sinulle perin juurin tuttua.** Huolimattomuus voi aiheuttaa vakavia vammoja jo sekunnin murto-osassa.

3.1.4 Sähkökoneen käyttö ja käsittely

- **Älä kuormita konetta liikaa. Käytä aina kuhunkin työhön tarkoitettua konetta.** Sopiva kone on tehokas ja turvallinen valinta ilmoitetulla tehoalueella.
- **Älä käytä konetta, jonka virtakytkin on virallinen.** Jos koneen kytkeminen päälle tai pois päältä ei ole mahdollista, kone on vaarallinen ja se on korjattava.
- **Irrota pistoke pistorasiasta ja/tai poista irrotettava akku ennen laitteen säätämistä, työvälineiden vaihtamista tai koneen varastointia.** Tämä estää koneen käynnistymisen vahingossa.
- **Kun kone ei ole käytössä, säilytä sitä lasten ulottumattomissa. Älä anna sellaisten henkilöiden käyttää konetta, jotka eivät tunne sitä tai eivät ole lukeneet tätä käyt-**

töohjetta. Koneet ovat vaarallisia kokemattomien käyttäjien käsissä.

- **Huolla koneita ja muita välineitä huolellisesti.** Tarkista, että liikkuvat osat toimivat moitteettomasti eivätkä ole jumissa. Tarkista myös, että mikään osa ei ole rikkoutunut tai vioittunut siten, että se vaikuttaa koneen toimintaan. Korjauta vialliset osat ennen koneen käyttöä. Tapaturmat johtuvat yleensä siitä, että konetta ei ole huollettu oikein.
- **Pidä leikkuuterät terävinä ja puhtaina.** Huolellisesti hoidetut ja terävät leikkuuterät eivät juutu helposti kiinni, ja niitä on helppo ohjata.
- **Käytä koneita, välineitä, työkaluja ym. näiden käyttöohjeiden mukaisesti. Ota huomioon työolosuhteet ja suoritettava työ.** Koneiden käyttö muussa kuin niiden käyttö-tarkoituksessa voi aiheuttaa vaaratilanteita.
- **Pidä kahvat ja tartuntapinnat kuivina, puhtaina sekä öljyttöminä ja rasvattomina.** Jos kahvat tai tartuntapinnat ovat liukkaita, konetta on vaikea käyttää ja hallita odottamattomissa tilanteissa.

3.1.5 Akkukäyttöisen koneen käyttö ja käsittely

- **Käytä akkujen lataamiseen vain valmistajan suosittelemia latureita.** Akkujen lataaminen toisentyypisille akuille tarkoitetulla laiturilla aiheuttaa palovaaran.
- **Käytä koneissa vain niihin tarkoitettuja akkuja.** Muiden akkujen käyttö voi aiheuttaa loukkaantumisia ja palovaaran.
- **Älä säilytä laitteesta irrotettua akkua paperiliittimien, kolkoiden, avainten, naulojen, ruuvien tai muiden pienten metalliesineiden lähellä, sillä ne saattavat yhdistää akun navat vahingossa.** Akun napojen välinen oikosulku voi aiheuttaa palovammoja tai tulipalon.
- **Jos akkua käsitellään väärin, siitä saattaa vuotaa nestettä. Vältä kosketusta nesteeseen.** Jos nestettä pääsee iholle, huuhtele iho huolellisesti vedellä. Jos nestettä pääsee silmiin, huuhtele vedellä ja hakeudu lääkäriin. Akkuneste voi ärsyttää ihoa ja aiheuttaa palovammoja.
- **Älä käytä vaurioitunutta tai muuttunutta akkua.** Vaurioituneet ja muuttuneet akut voivat toimia ennakoimattomasti sekä aiheuttaa

tulipalon, räjähdysksen tai loukkaantumisvaaran.

- **Älä altista akkuja tulelle tai korkeille lämpötiloille.** Tuli tai yli 130 °C:n lämpötila voi aiheuttaa räjähdysksen.
- **Noudata kaikkia latausohjeita. Älä koskaan lataa akkua tai akkukäyttöistä konetta käyttöohjeessa ilmoitetun lämpötila-alueen ulkopuolella.** Virheellinen lataaminen tai lataaminen sallitun lämpötila-alueen ulkopuolella voi tuhota akun ja lisätä tulipalovaaraa.

3.1.6 Huolto

- **Vain pätevä ammattihenkilö saa korjata koneen ainoastaan alkuperäisvaraosia käyttäen.** Tämä takaa koneen turvallisuuden.
- **Vaurioituneita akkuja ei saa huoltaa.** Muut kuin valmistaja tai valmistajan valtuuttamat huoltoliikkeet eivät saa huoltaa akkuja.

3.2 Oksasahaa koskevat turvallisuusohjeet

- Kokematon käyttäjä on opastettava ja koulutettava laitteen käyttöön.
- Kansalliset ja/tai paikalliset määräykset voivat sallia laitteen käytön vain tiettyinä vuorokaudenaikoina.
- **Varmista aina, että mikään kehon osa ei joudu teräketjun alueelle. Älä poista leikkattuja oksia äläkä pidä kiinni leikattavista oksista, kun teräketju liikkuu. Laitteen virran on oltava katkaistuna, kun poistat juuttunutta ainesta.** Pienikin tarkkaavaisuuden herpaantuminen oksasahaa käytettäessä saattaa aiheuttaa vakavia vammoja.
- **Noudata kaikkia ohjeita, kun poistat oksasahaan kertynyttä ainesta, varastoit laitteen tai suoritat huoltotöitä. Varmista, että kytkin on kytketty pois päältä ja akku poistettu.** Oksasahan odottamaton toiminta kertynyttä ainesta poistettaessa tai huoltotöiden aikana voi aiheuttaa vakavia vammoja.
- **Älä koskaan käytä oksasahaa sähköjohtojen läheisyydessä; näin vähennät kuolemaan johtavan sähköiskun vaaraa.** Käyttö sähköjohtojen lähellä tai koskeminen niihin voi aiheuttaa vakavia vammoja tai kuolemaan johtavan sähköiskun.
- **Pitele oksasahaa vain eristetyistä kädensijoista, sillä teräketju voi osua piilossa oleviin johtoihin tai kaapeleihin.** Jos teräketju koskettaa jännitteistä johtoa, laitteen metallisista osista voi tulla jännitteisiä, ja seurauksena voi olla sähköisku.
- **Käytä oksasahaa aina kahdella kädellä.** Pidä oksasahasta kiinni molemmilla käsillä, jotta voit välttää hallinnan menettämisen.
- **Käytä silmäsuojaimia. Muiden henkilösuojainten käyttöä kuulon, pään, käsien, säärien ja jalkaterien suojaamiseksi suositellaan.** Sopiva suojavaatetus vähentää sinkoavien sahanpurujen ja teräketjun tahattoman kosketuksen aiheuttamaa loukkaantumisvaaraa.
- **Käytä päänsuojaa, kun työskentelet oksasahalla pään yläpuolella.** Putoavat kappaleet voivat aiheuttaa vakavia vammoja.
- **Älä käytä oksasahaa puussa, tikkailla, katolta tai epävakaalta seisomapinnalta käsin.** Tällainen käyttö aiheuttaa vakavan loukkaantumisvaaran.
- **Varmista aina tukeva asento ja käytä oksasahaa vain seistessäsi kiinteällä, tukevalla ja tasaisella alustalla.** Liukas alusta tai epävakaa seisomapinta voi aiheuttaa tasapainon menetyksen tai oksasahan hallinnan menetyksen.
- **Oleta aina jännityksessä olevaa oksaa sahatessasi, että se ponnahtaa takaisin.** Kun puukuitujen jännitys purkautuu, jännittynyt oksa voi osua sahan käyttäjään ja/tai oksasaha voi riistäytyä hallinnasta.
- **Ole erityisen varovainen sahatessasi aluskasvillisuutta ja nuoria puita.** Ohusi puuaines voi tarttua moottorisahaan ja iskeytyä sinua päin tai horjuttaa tasapainoasi.
- **Kanna oksasahaa aina kahvasta ja vain silloin, kun teräketju ei enää liiku.** Suojuksen täytyy olla asennettuna terälaippaan oksasahan kuljetuksen ja varastoinnin aikana. Oksasahan oikea käsittely vähentää teräketjun aiheuttamaa loukkaantumisvaaraa.
- **Noudata voiteluja, ketjun kiristämistä sekä terälaipan ja ketjun vaihtoa koskevia ohjeita.** Ammattitaidottomasti kiristetty tai öljytty ketju voi katketa tai lisätä takapotkun vaaraa.
- **Sahaa vain puuta. Älä käytä oksasahaa töihin, joihin sitä ei ole tarkoitettu. Esimerkki: Älä sahaa oksasahalla metallia, muovia, tiiliä tai muita rakennusmateriaaleja kuin puuta.** Oksasahan käyttötarkoituksen vastainen käyttö voi aiheuttaa vaaratilanteita.
- **Oksasaha ei sovellu puiden kaatamiseen.** Oksasahan käyttötarkoituksen vastainen käyttö voi aiheuttaa vakavia vammoja käyttäjälle tai muille henkilöille.

3.3 Tärinäkuormitus

■ Tärinän aiheuttama vaara

Laitetta käytettäessä esiintyvä todellinen tärinätao voi poiketa valmistajan ilmoittamasta arvosta. Ota huomioon seuraavat tärinään vaikuttavat seikat ennen laitteen käyttöä ja laitetta käytettäessä:

- Käytetäänkö laitetta sen käyttötarkoituksen mukaisesti?
- Leikataanko tai työstetäänkö kasviainesta oikein?
- Onko laite asianmukaisessa käyttökunnossa?
- Onko terä teroitettu kunnolla ja onko laitteessa paikallaan oikeanlainen terä?
- Ovato kahvat ja mahdolliset tärinävaimennuskahvat (lisävaruste) paikallaan, ja onko ne liitetty laitteeseen pitävästi?
- Käytä laitetta ainoastaan kunkin työtehtävän vaatimalla moottorin kierrosluvulla. Vältä enimmäiskierrosluvun käyttöä melun ja tärinän vähentämiseksi.
- Epäasianmukainen käyttö ja huolto voivat lisätä laitteen synnyttämään melua ja tärinää. Ne aiheuttavat haittaa terveydelle. Kytke laite tällöin välittömästi pois päältä ja korjauta se valtuutetussa huoltokorjaamossa.
- Tärinän aiheuttama kuormitus määräytyy suoritettavan työn ja laitteen käyttötavan mukaan. Arvioi sopiva käyttötapa ja pidä tarvittavat tauot. Tämä vähentää työn aikana syntyvää tärinäkuormituksen kokonaismäärää huomattavasti.
- Laitteen pitkäaikainen käyttö altistaa käyttäjän tärinälle ja voi aiheuttaa verenkiertohäiriöitä (valkosormisuutta). Riskin pienentämiseksi käytä käsineitä ja pidä kätesi lämpiminä. Jos valkosormisuuden oireita esiintyy, haakeudu välittömästi lääkärin hoitoon. Oireita ovat mm. tunnottomuus, herkkyyden häviäminen, pistely, kutina, särky, voimien väheneminen sekä ihon värin tai kunnan muuttuminen. Tavallisesti oireet ilmenevät sormissa, kämmenissä tai pulssissa. Mitä matalampi lämpötila, sitä suurempi vaara.
- Pidä työpäivien aikana riittävän pitkiä taukoja, jotta ehdit toipua melun ja tärinän vaikutuksista. Suunnittele työt niin, että voimakkaasti tärisevien laitteiden käyttö jakautuu useille päiville.
- Jos laitetta käyttäessäsi havaitset käsissäsi epämiellyttäviä tuntemuksia tai värimuutok-

sia, keskeytä työskentely välittömästi. Pidä riittävästi taukoja. Jos taukoja ei ole tarpeeksi, seurauksena voi olla kämmenien ja käsi-var sien tärinäoireyhtymä.

- Minimoi tärinälle altistumisen riskit. Huolla laitetta käyttöohjeen mukaisesti.
- Jos laitetta käytetään usein, tiedustele jälleenmyyjältäsi tärinää vaimentavia tarvikkeita, kuten erikoiskahvoja.
- Vältä laitteen käyttöä alle +10 °C:n lämpötiloissa. Kirjaa työsuunnitelmaan tärinäkuormitusta rajoittavat toimenpiteet.

3.4 Melukuormitus

Laite aiheuttaa väistämättä tiettyä melukuormitusta. Tee melua aiheuttavat työt aikoina, jolloin niiden tekeminen on sallittua ja suositeltavaa. Pidä kiinni mahdollisista hiljaisuusajoista ja rajaa työn kesto minimiin. Laitteen käyttäjän ja sen läheisyydessä oleskelevien on käytettävä asianmukaisia kuulonsuojaimia.

3.5 Akun ja laturin turvallisuusohjeet

- Poista akut laitteesta ennen latausta.
- Älä käytä laitteessa samaan aikaan erityyppisiä akkuja tai uusia ja käytettyjä akkuja.
- Aseta akut laitteeseen oikea napaisuus huomioiden.
- Poista akut laitteesta, kun varastoit laitteen pidemmäksi aikaa.
- Älä oikosulje laitteen tai akkujen liittimiä.

Käyttöohjeet

Noudata akun ja laturin erillisissä käyttöohjeissa annettuja turvallisuusohjeita.

Katso:

- Käyttöohje 443130: Akut
- Käyttöohje 443131: Laturit

3.6 Käyttöä koskevia turvallisuusohjeita

- Nosta oksasaha oksia karsittaessa enintään 60°:n kulmaan. Jos kulma on tätä jyrkempi, joudut väistämättä työskentelemään alueella, jolle voi pudota katkottuja oksia. Seiso aina oksien putoamisalueen ulkopuolella.
- Varmista etukäteen poistumistie putoavien oksien väistämiseksi. Tiellä ei saa olla esteitä, kuten katkottuja oksia, eikä liukkaita kohtia, jotka voivat haitata väistämistä.
- Pidä lähistöllä oleviin ihmisiin, eläimiin, esineisiin ja rakennuksiin turvaetäisyys, joka on vähintään n. 2,5 kertaa sahattavan oksan pi-

tuus. Jos tämä ei ole mahdollista, katkaise oksa pala palalta.

- Älä yritä sahata oksaa, jonka halkaisija on suurempi kuin terän pituus.
- Varo liikkuvien oksien tai muiden kappaleiden tarttumista teräketjuun. Jos niin käy, sammuta oksasaha välittömästi.
- Poista peruslaitteen akku ja työnnä suojus teräketjun ylle seuraavissa ennen seuraavia tilanteita tai toimenpiteitä:
 - tarkistus-, säätö- ja puhdistustyöt
 - terälaippaa ja teräketjua koskevat työt
 - laitteen luota poistuminen
 - kuljetus
 - säilytys
 - huolto- ja korjaustyöt
 - vaaratilanteet
- Pidä vähintään 10 metrin etäisyys ilmajohtoihin.

4 ASENNUS

VAROITUS! Puutteellisen asennuksen aiheuttama vaara! Puutteellisesti asennetun laitteen käyttö voi aiheuttaa vakavia vammoja.

- Käytä vain täydellisesti asennettua laitetta!
- Laita akku laitteeseen vasta, kun sen asennus on valmis!

VARO! Viiltohaavojen vaara. Teräketjun terävät reunat voivat aiheuttaa viiltohaavoja asennuksen yhteydessä.

- Poista akku ennen asennustöitä.
- Käytä suojakäsineitä teräketjua ja terälaippaa asentaessasi.

4.1 Sahauspään asentaminen ja irrottaminen (02)

Sahauspään asentaminen

1. Kohdisti sahauspään liitin (02/1) ja teleskooppi- (02/2) niin, että kohokuvioidut nuolet ovat kohdakkain.
2. Työnnä liitin ja teleskooppi- sisäkkäin vasteseeseen asti (02/a).
3. Työnnä kiinnitysholkki (02/3) liittimen päälle vasteseeseen asti (02/b).
4. Kierrä kiinnitysholkkia suljetun lukkosymbolin suuntaan (02/c).

Sahauspään irrottaminen

1. Kierrä kiinnitysholkkia avoimen lukkosymbolin suuntaan.
2. Vedä sahauspää irti.

5 KÄYTTÖÖNOTTO

VAARA! Hengenvaara ja vakavien vammojen vaara. Tietämättömyys turvallisuus- ja käyttöohjeista voi aiheuttaa erittäin vakavia vammoja ja jopa kuoleman.

- Tutustu kaikkiin tässä käyttöohjeessa ja muissa mainituissa käyttöohjeissa annettaviin turvallisuus- ja käyttöohjeisiin ja ota ne huomioon ennen oksasahan käyttöä!

VAROITUS! Vaurioituneiden osien aiheuttama loukkaantumisaara. Jos oksasahasaa on vaurioituneita osia, ne voivat aiheuttaa vakavia vammoja.

- Tarkista oksasaha aina ennen käyttöä osien puuttumisen sekä niiden vaurioitumisen ja kulumisen varalta. Turvalaitteiden ja suojusten on oltava moitteettomassa kunnossa.
- Tarkista laite erityisesti sen putoamisen tai siihen kohdistuneiden kovien iskujen jälkeen.

5.1 Teräketjuöljyn lisääminen (03)

Laitteessa ei toimitustilassa ole teräketjuöljyä!

HUOMAUTUS! Laitteaurioiden vaara. Laitteen käyttäminen ilman teräketjuöljyä vaurioittaa teräketjua ja terälaippaa.

- Älä koskaan käytä laitetta ilman teräketjuöljyä.
- Täytä teräketjuöljyä öljysäiliöön ennen työskentelyn aloittamista ja tarkkaile öljytasoa työskentelyn aikana.
- Tarkista ainakin aina ennen työskentelyn aloittamista, toimiiko ketjun voitelu.

Teräketjun käyttöikä ja leikkuuteho määräytyvät voitelutuloksen mukaan. Teräketjua öljytään automaattisesti käytön aikana.

HUOMAUTUS! Laitteaurioiden vaara. Käytetty öljyn käyttäminen ketjun voiteluun kuluttaa terälaippaa ja teräketjua ennenaikaisesti sisältämiensä metallihiukkasten vuoksi. Lisäksi se aiheuttaa valmistajan tuotetakuun raukeamisen.

- Älä koskaan käytä käytettyä öljyä teräketjuöljynä, vaan käytä aina biohajoavaa teräketjuöljyä.

HUOMAUTUS! Ympäristövahinkojen vaara.

Mineraaliöljyn käyttö ketjun voitelussa aiheuttaa vakavia ympäristövahinkoja.

- Älä koskaan käytä mineraaliöljyä teräketjuöljynä, vaan käytä aina biohajoavaa teräketjuöljyä.

Tarkista öljytaso aina ennen työskentelyn aloittamista ja jokaisen akun vaihdon yhteydessä. Lisää teräketjuöljyä tarvittaessa:

1. Tarkista öljytaso öljysäiliön öljysilmästä (03/1). Siinä on aina näyttävä öljyä. Öljytason on oltava minimi- ja maksimimerkintöjen välissä.
2. Laita oksasaha kiinteälle alustalle vaakasuorassa ja pidä se tässä asennossa.
3. Puhdista öljysäiliön korkkia (03/2) ympäröivä alue.
4. Kierrä öljysäiliön korkki auki.

i HUOMAUTUS

- Käytä suppiloa öljyn lisäämisen helpottamiseksi.
 - Öljysäiliöön ei saa päästä likaa.
5. Täytä öljysäiliöön ainoastaan biohajoavaa teräketjuöljyä. Tarkkaile öljytasoa öljysäiliön öljysilmästä. Älä täytä liikaa öljyä!
 6. Kierrä öljysäiliön korkki kiinni.

5.2 Akun lataaminen

Huomioi lataamisen lämpötila-alue; katso tekniset tiedot.

i HUOMAUTUS

Noudata akun ja laturin erillisissä käyttöohjeissa annettavia yksityiskohtaisia tietoja:

- Käyttöohje 443130: Akut
- Käyttöohje 443131: Laturit

5.3 Akun laittaminen paikalleen ja poistaminen (04, 05)

HUOMAUTUS! Huomio – akun vaurioitumisvaara. Jos akku jätetään laitteeseen käytön jälkeen, akku voi vaurioitua.

- Poista akku laitteesta välittömästi käytön päätyttyä ja säilytä se pakkaselta suojassa.
- Laita akku takaisin laitteeseen vasta juuri ennen käytön aloittamista.

Akun laittaminen paikalleen (04)

1. Työnnä akku (04/1) niin pitkälle akun pidikkeeseen (04/2) peruslaitteessa, että se lukittuu paikalleen (04/a).

Akun poistaminen (05)

1. Paina akun (05/2) vapautuspainiketta (05/1) ja pidä se painettuna.
2. Akun poistaminen (05/a).

6 KÄYTTÖ**6.1 Akun varaustason tarkistaminen**

Varaustason näyttö (01/6) sijaitsee peruslaitteen yläosassa.

Se koostuu kolmesta segmentistä. Segmenttien valo palaa tai vilkkuu varaustason mukaan.

Segmentti	Akun varaustaso
3 segmentin valo palaa:	Akku on ladattu täyteen.
2 segmentin valo palaa:	Akun varaustaso on 2/3.
1 segmentin valo palaa:	Akun varaustaso on 1/3.
1 segmentin valo vilkkuu:	Akku on melkein tyhjä. Laitte sammuu pian.

6.2 Teräketjuöljyn tarkistus

- Tarkasta, onko säiliössä tarpeeksi teräketjuöljyä:
 - aina ennen työskentelyn aloittamista
 - työskentelyn aikana
 - viimeistään aina akun vaihdon yhteydessä.
 - Lisää teräketjuöljyä, jos öljytaso on alhainen.
- Menettelytapa katso *Luku 5.1 "Teräketjuöljyn lisääminen (03)", sivu 266.*

6.3 Teleskooppivarren pidentäminen ja lyhentäminen (06)

Teleskooppivarren (06/2) pituutta voi säätää portaattomasti. Sen voi säätää työn vaatimaan mitaan.

1. Kierrä kiristysholkkia (06/1) avoimen lukkosymbolin suuntaan (06/a), kunnes kiinnitys vapautuu.
2. Liikuta teleskooppivartta, kunnes se on halutun pituinen (06/b)
3. Kiristä kiinnitysholkki.

6.4 Sahauspään kääntäminen (07)

Käännettävä sahauspää mahdollistaa mukavan ja turvallisen työskentelyasennon.

1. Paina painiketta (07/1) sahauspään molemmilla puolilla.
2. Käännä sahauspää haluamaasi asentoon (07/a).
3. Päästä painike irti. Sahauspää lukkiutuu valittuun asentoon.

6.5 Laitteen kytkeminen päälle ja pois päältä (08)

Laitteen kytkeminen päälle

1. Laita laite työskentelyasentoon.
2. Paina peruslaitteen vapautusnuppia (08/1) ja pidä se painettuna.
3. Paina virtakytkintä (08/2) ja pidä se painettuna.
4. Vapauta vapautusnuppi. Vapautusnuppia ei tarvitse pitää pohjassa laitteen käynnistymisen jälkeen. Vapautusnupin tehtävänä on estää laitteen käynnistyminen vahingossa.

Laitteen kytkeminen pois päältä

1. Päästä irti virtakytkimestä.
2. Estä tahaton päälle kytkeminen irrottamalla akku: katso *Luku 5.3 "Akun laittaminen paikalleen ja poistaminen (04, 05)", sivu 267.*

7 TYÖSKENTELYTAPA JA -TEKNIikka (09 – 14)

VAROITUS! Kohonnut putoamisvaara. Korokkeella, kuten tikkailla, työskennellessä on olemassa tavallista suurempi putoamisvaara.

- Käytä laitetta aina maasta käsin ja varmista, että seisot tukevassa asennossa.
- Noudata turvallisuusohjeita.
- Nosta oksasaha (09/1) oksia karsittaessa enintään 60°:n kulmaan (09/2).
- Jos mahdollista, seisoi niin, että voit katkaista oksan 90°:n kulmassa (10/a).
- Katkaise paksut oksat vaihteittain osissa (11/1) niin, että voit vaikuttaa putoamispaikkaan.
- Älä koskaan sahaa oksan tyven paksuntumaa leikkuupinnan paranemisen nopeuttamiseksi ja puun lahoamisen välttämiseksi (12).
- Paina oksasahan oksatukea (13/1) sahaamisen aikana oksaa (13/2) vasten (13/a), jotta saha saa tukea oksasta.
- Sahaa katkaisulovi (14/a) oksan alapintaan ennen oksan katkaisemista (14/b). Se auttaa estämään kuoren repeämistä ja vaikeasti paranevia vaurioita puussa. Katkaisuloven sy-

vyden on oltava alle 1/3 oksan paksuudesta, jotta oksasaha ei tartu siihen kiinni.

- Irrota oksasaha oksasta aina teräketjun pyöriessä, jotta se ei tartu kiinni.

8 HUOLTO JA HOITO

VAROITUS! Vaara – teräviä teriä. Viihtovammojen vaara laitteen teräviä ja liikkuvia osia kosketettaessa.

- Kytke laite aina pois päältä ennen sen huoltamista, hoitamista tai puhdistamista. Poista akku.
- Käytä huolto-, hoito- ja puhdistustöiden aikana aina suojakäsineitä.

Korjaukset saa tehdä vain pätevä ammattihenkilöstö, ja korjaamiseen on ehdottomasti käytettävä alkuperäisiä varaosia.

- Tarkista laitteen kuluneisuus aina käytön jälkeen ja vaihda tarvittaessa vaurioituneet osat.
- Suojaa laite sateelta ja kosteudelta. Puhdista muoviosat liinalla, älä käytä puhdistusaineita tai liuottimia.
- Puhdista jäähdytysilma-aukot, kun ne ovat kiinni.
- Laitteeseen ei saa roiskuttaa vettä eikä sitä saa puhdistaa painepesurilla.

8.1 Teräketjun voitelun tarkistus

HUOMAUTUS! Laitteevaurioiden vaara. Maa- ja metsätyökalujen tylysyttä ketjua väistämättä.

- Älä kosketa ketjulla maata, vaan pidä se 20 cm:n turvavälistä maasta!
1. Kytke laite päälle.
 2. Suuntaa terälaipan kärki pahvin tai paperin päällä maata kohti.
 - Jos alustalle tippuu koko ajan öljyä, ketjun voitelu toimii moitteettomasti.
 - Jos öljysäiliö on täynnä, mutta öljyä ei tipu: Puhdista laitteen öljynsyöttöaukko ja terälaipan ura.

Jos tämä ei auta, ota yhteyttä huoltopalveluumme.

8.2 Teräketjun kireyden tarkistus

VARO! Teräketjun aiheuttama loukkaantumisvaara. Teräketjun leikkureunat ovat erittäin teräviä, joten teräketjua käsiteltäessä voi aiheutua viiltovammoja. Tee seuraavat toimet aina ennen teräketjun käsittelemistä:

- Kytke laite pois päältä ja poista akku.
- Käytä suojakäsineitä.

Tarkista ketjun kireys tarpeeksi usein, sillä uudet teräketjut venyvät.

1. Vedä teräketjua kädelläsi kevyesti ja tarkista kireys:
 - Terän ollessa kylmä: Teräketju on sopivan kireällä, kun sitä voi nostaa terälaiipan keskikohdassa n. 3–4 mm ja pyörittää helposti käsin. Käyttölämpötilassa teräketju pitenee ja alkaa roikkua.
 - Teräketjun lenkit eivät saa työntyä ulos terälaiipan alaosasta, sillä muuten teräketju voi ponnahtaa pois paikaltaan.
2. Kiristä teräketjua tarvittaessa (katso *Luku 8.3 "Teräketjun kiristäminen ja löysentäminen (15)", sivu 269*).

8.3 Teräketjun kiristäminen ja löysentäminen (15)

1. Kiristä teräketju kuusiokoloruuvien ruuvinvääntimen avulla:
 - Teräketjun kiristäminen: Kierrä ketjun kiristysruuvia (15/1) myötäpäivään (15/a).
 - Teräketjun löysentäminen: Kierrä ketjun kiristysruuvia vastapäivään (15/b).
2. Tarkista ketjun kireys (katso *Luku 8.2 "Teräketjun kireyden tarkistus", sivu 269*). Toista edellinen vaihe tarvittaessa.

8.4 Terälaiipan ja teräketjun vaihto (16 – 20)

Sahaustehon heiketessä teräketju ja tarvittaessa terälaiippa on vaihdettava. Terälaiippa täytyy vaihtaa, kun teräketjun ohjausurassa on havaittavissa selviä kulumajälkiä.

Vain valmistajan alkuperäisvaraosien käyttö on sallittua (katso tekniset tiedot).

VARO! Teräketjun aiheuttama loukkaantumisvaara. Teräketjun leikkureunat ovat erittäin teräviä, joten teräketjua käsiteltäessä voi aiheutua viiltovammoja. Tee seuraavat toimet aina ennen teräketjun käsittelemistä:

- Kytke laite pois päältä ja poista akku.
- Käytä suojakäsineitä.

Teräketjun ja terälaiipan irrottaminen

1. Kierrä kuusiokoloruuvit (16/1) irti kuusiokoloavaimen kuusikulmalla.
2. Irrota keskiosa (16/2) ja ketjupyörän suojuus (16/3).
3. Irrota teräketju (16/4) ja terälaiippa (16/5).
4. Poista teräketju terälaiipasta.

Puhdista

1. Puhdista kaikki irrotetut osat sahanpuruista ja kerääntyneestä öljystä.
2. Puhdista kaikki sahauspään esillä olevat osat – erityisesti ketjupyörä ja öljynsyöttöaukko.

Teräketjun ja terälaiipan asentaminen

1. Kierrä ketjun kiristysruuvia (17/1) kuusiokoloavaimen ruuvinvääntimellä, kunnes ketjun kiristystappi (17/2) on kierteen takapäässä (17/a), katso *Luku 8.3 "Teräketjun kiristäminen ja löysentäminen (15)", sivu 269*.
2. Asenna teräketju terälaiipalle:
 - Kohdista ne teräketjun (18/2) hampaat (18/1), joiden on tarkoitus olla terälaiipan yläosassa, terälaiipan kärkeen (18/3) (17/a).

Huomautus: Varmista ketjun oikea asennus!

 - Laita teräketju terälaiipan uraan (18/4) ja vedä se kokonaan terälaiipan ympärille.
3. Laita terälaiippa teräketjuineen avattuun koteloon:
 - Laita teräketju (19/1) ketjupyörän (19/2) ympärille.
 - Suuntaa terälaiippa (19/3) niin, että ohjaustappi (19/4) tarttuu terälaiipan pitkitäisaukkoon.
 - Suuntaa terälevy niin, että ketjun kiristystappi (19/5) tarttuu ketjun kiristysaukkoon.
 - Suorista teräketju niin, että se lepää terälaiipan urassa ja vetopyörää vasten.
4. Sulje kotelo:
 - Aseta ketjupyörän suojuus (20/1) ja keskiosa (20/2) paikalleen.
 - Aseta kuusiokoloruuvit (20/3) paikalleen ja kiristä ne.
5. Kiristä teräketju (katso *Luku 8.3 "Teräketjun kiristäminen ja löysentäminen (15)", sivu 269*).

9 OHJEET HÄIRIÖTILANTEISSA

VARO! Loukkaantumisvaara. Laitteen teräväreunaiset ja liikkuvat osat voivat aiheuttaa loukkaantumisia.

- Käytä huolto-, hoito- ja puhdistustöiden aikana aina suojakäsineitä!

HUOMAUTUS Jos häiriötä ei ole mainittu tässä taulukossa tai et saa korjattua sitä itse, ota yhteyttä asiakaspalveluumme.

Häiriö	Syy	Korjaus
Moottori ei toimi.	Akku on tyhjä.	Lataa akku.
	Akku puuttuu tai ei ole kunnolla paikallaan.	Laita akku kunnolla paikalleen.
	Virransyöttö on katkennut.	1. Poista akku. 2. Puhdista pistoliitokset. 3. Laita akku takaisin paikalleen.
Moottori pyörii katkonaisesti.	Virtakytkin on vioittunut.	Ota yhteys valmistajan valtuuttamaan huoltoliikkeeseen.
Terälaippa ja teräketju kuumevat. Muodostuu savua.	Teräketju on liian kireällä.	Tarkista ketjun kireys. Kiristä teräketju.
	Öljysäiliö on tyhjä.	Lisää teräketjuöljyä.
	Öljyn syöttöaukko ja/tai terälaipan ura on likainen.	Puhdista öljyn syöttöaukko ja terälaipan ura.
Moottori käy, mutta teräketju ei pyöri.	Teräketju on liian kireällä.	Tarkista ketjun kireys. Kiristä teräketju.
	Laitevika	Ota yhteys valmistajan valtuuttamaan huoltoliikkeeseen.
Sahattaessa syntyy vain puupölyä, ei lastuja. Oksasaha on painettava oksan poikki.	Teräketju on tylsä.	Ota yhteys valmistajan valtuuttamaan huoltoliikkeeseen.
Laite tärisee epätavallisen paljon.	Laitevika	Ota yhteys valmistajan valtuuttamaan huoltoliikkeeseen.
Akun käyttöaika lyhenee huomattavasti.	Akun kestoikä on päättynyt.	Vaihda akku. Käytä vain valmistajan alkuperäisiä varusteita.
Akkua ei voi ladata.	Akun kontaktit ovat likaiset.	Ota yhteys valmistajan valtuuttamaan huoltoliikkeeseen.
	Akku tai laturi on vioittunut.	Vaihda akku tai laturi. Käytä vain valmistajan alkuperäisiä varusteita.
	Akku on liian kuuma.	Anna akun jäähtyä.

10 KULJETUS

Tee seuraavat toimet ennen laitteen kuljettamista:

1. Kytke laite pois päältä ja poista akku.

2. Pistä ketjusuoja paikalleen.
3. Irrota sahauspää peruslaitteesta.

4. Ajoneuvoissa: Varmista, että sahauspää ei pääse kaatumaan eikä vaurioitumaan ja että siitä ei pääse vuotamaan ketjuöljyä.

Akku B125 Li (tuotenro 113896)

! **HUOMAUTUS** Akun nimellisen energiamäärä on yli 100 Wh! Noudata sen vuoksi seuraavia kuljetusohjeita!

Laitteeseen sisältyvää litium-ioniakkua on käsiteltävä vaarallisia aineita koskevan lainsäädännön mukaisesti, mutta sen kuljetusta koskevat yksinkertaistetut ehdot:

- Yksityinen käyttäjä saa kuljettaa akkua tielikenteessä ilman erityisohjeita, jos se on pakattu vähittäiskauppaan soveltuvalla tavalla ja kuljetuksen luonne on yksityinen.
- Myös ammattimaiset käyttäjät, jotka kuljettavat laitetta pääasialliseen työhönsä liittyen (esim. kuljetukset työmaalle tai esittelyt), voivat soveltaa yksinkertaistettua menettelyä.

Molemmissa tapauksissa on ehdottomasti varmistettava soveltuvin toimenpitein, ettei sisältö pääse ulos pakkauksesta. Muissa tapauksissa on ehdottomasti noudatettava vaarallisia aineita koskevia määräyksiä! Jos niitä ei noudateta, lähettäjälle ja mahdollisesti myös kuljettajalle voidaan tuomita huomattava rangaistus.

Muita kuljetusta ja lähettämistä koskevia ohjeita

- Vain vahingoittumattomia litium-ioniakkuja saa kuljettaa ja lähettää!
- Kuljeta akkua aina alkuperäispakkauksessa tai vaaralliselle aineelle sopivassa laatikossa (ei tarpeen, jos akun nimellisen energiamäärä on alle 100 Wh).
- Teippaa akun paljaat kontaktit oikosulkujen välttämiseksi.
- Estä akun liikkuminen pakkauksessa akun vaurioitumisen välttämiseksi.
- Tarkista, että lähetymerkinnät ja -asiakirjat ovat virheettömät kuljetuksen tai lähetyksen (esim. pakettipalvelun tai huolintaliikkeen toimesta) aikana.
- Selvitä etukäteen, hoitaako haluamasi palveluntarjoaja kyseisen kaltaisia kuljetuksia, ja ilmoita lähetyksestä.

Suosittellemme pyytämään lähetysohjeita apua vaarallisten aineiden asiantuntijalta. Noudata myös mahdollisia kansallisia erityismääräyksiä.

11 SÄILYTYS

11.1 Laitteen säilytys

- Poista laitteen akku aina käytön jälkeen.
- Puhdista laite perusteellisesti ja asenna kaikki suojukset (jos on).
- Säilytä laitetta kuivassa, lukittavassa paikassa poissa lasten ulottuvilta.

Suorita seuraavat toimenpiteet ennen yli 30 päivää kestäviä käyttötaukoja:

- Tyhjennä teräketjuöljyn säiliö.
- Irrota teräketju ja terälaippa, puhdista ne ja suihkuta niille ruostesuojaöljyä.

! **HUOMAUTUS!** Laitteen vaurioitumisvaara.

Teräketjuöljyn kuivuminen voi vaurioittaa öljyä sisältäviä osia ja öljypumppua pitkän varastoinnin aikana.

- Poista teräketjuöljy laitteesta ennen pitkää säilytystä.

11.2 Akun ja laturin säilytys

! **HUOMAUTUS** Noudata akun ja laturin erillisissä käyttöohjeissa annettavia yksityiskohtaisia tietoja.

12 HÄVITTÄMINEN

Sähkö- ja elektroniikkalaitteita koskevaan lakiin liittyviä huomautuksia



- Käytöstä poistetut sähkö- ja elektroniikkalaitteet eivät kuulu sekajätteeseen, vaan ne on toimitettava erilliseen keräykseen!
- Käytöstä poistetut paristot tai akut, joita ei ole asennettu kiinteästi laitteeseen, on poistettava ennen laitteen luovuttamista keräyspisteeseen! Niiden hävittämisestä on säädetty erikseen paristoja ja akkuja koskevassa lainsäädännössä.
- Sähkö- ja elektroniikkalaitteiden omistajat/käyttäjät ovat lain nojalla velvollisia palauttamaan laitteet, kun ne on poistettu käytöstä.
- Loppukäyttäjä on vastuussa siitä, että hänen henkilökohtaiset tietonsa poistetaan hävitettävästä laitteesta!

Ylivuotava jätteen symboli tarkoittaa, että sähkö- ja elektroniikkalaitteita ei saa hävittää kotitalousjätteen mukana.

Käytöstä poistetut sähkö- ja elektroniikkalaitteet voidaan luovuttaa maksutta seuraaviin vastaanottopisteisiin:

- Kunnalliset jäte- tai keräyspisteet (esim. kuntien jäteasemat)
- Sähkölaitteiden myyntipisteet (tavanomaiset liikkeet ja online-myyjät), jos kauppias on velvoitettu ottamaan laitteet vastaan tai tarjoavat tämän palvelun vapaaehtoisesti.

Nämä tiedot ovat voimassa vain laitteille, jotka asennetaan ja myydään Euroopan Unioniin kuuluvissa maissa ja joita koskee direktiivi 2012/19/EU. Euroopan unionin ulkopuolisissa maissa voi olla näistä poikkeavia määräyksiä sähkö- ja elektroniikkalaitteiden hävittämisestä.

Paristoja ja akkuja koskeva lainsäädäntö



- Käytöstä poistetut paristot ja akut eivät kuulu kotitalousjätteisiin, vaan ne on toimitettava erilliseen keräykseen!
- Käyttö- tai asennusohjeesta löydät tietoja niiden tyyppistä ja kemiallisesta koostumuksesta sekä siitä, miten paristot ja akut voidaan poistaa sähkölaitteesta turvallisesti.
- Paristojen ja akkujen omistajat/käyttäjät ovat lain nojalla velvollisia palauttamaan ne, kun ne on poistettu käytöstä. Palautusvelvollisuus koskee kotitalouksille tyypillisiä määriä.

Käytöstä poistetut paristot ja akut voivat sisältää haitallisia aineita tai raskasmetalleja, jotka voivat aiheuttaa vahinkoa ympäristölle ja terveydelle. Niiden suojaamiseksi on tärkeää hyödyntää käytöstä poistetut paristot ja akut ja käyttää uudelleen niiden sisältämät resurssit.

Yliviiivuttua jäteastiaa esittävä symboli tarkoittaa, että paristoja ja akkuja ei saa hävittää kotitalousjätteen mukana.

Jos jäteastiasymbolin alapuolella on lisäksi tunnus Hg, Cd tai Pb, ne tarkoittavat seuraavaa:

- Hg: Akku sisältää yli 0,0005 % elohopeaa
- Cd: Akku sisältää yli 0,002 % kadmiumia
- Pb: Akku sisältää yli 0,004 % lyijyä

Akut ja paristot voidaan luovuttaa maksutta seuraaviin vastaanottopisteisiin:

- Kunnalliset jäte- tai keräyspisteet (esim. kuntien jäteasemat)

- Paristojen ja akkujen myyntipisteet
- Käytöstä poistettujen paristojen ja akkujen yhteiseen vastaanottojärjestelmään kuuluvat vastaanottopisteet
- Valmistajan vastaanottopiste (jos se ei kuulu yhteiseen vastaanottojärjestelmään)

Nämä tiedot koskevat ainoastaan Euroopan unioniin jäsenvaltioissa myytäviä akkuja ja paristoja, jotka ovat direktiivin 2006/66/EY alaisia. Euroopan Unionin ulkopuolisissa maissa voimassa olevat määräykset akkujen ja paristojen hävittämisestä voivat poiketa näistä.

13 TEKNISET TIEDOT

Tekniset tiedot: katso tämän käyttöohjeen alussa oleva teknisten tietojen taulukko.

* *Tärinä- ja meluarvoja koskevat huomautukset:*

- *Annetut tärinä- ja meluarvot on mitattu standardoidun testausmenetelmän mukaisesti, ja niiden avulla eri sähkötyökaluja on mahdollista vertailla keskenään.*
- *Annettuja tärinä- ja meluarvoja voidaan käyttää myös altistumisen (tärinäaltistumisasteen) alustavaan arviointiin.*
- *Sähkötyökalun tärinä- ja meluarvot voivat käytön aikana erota annetuista arvoista sähkötyökalun käyttötavasta riippuen.*
- *Noudata turvallisuutta koskevassa luvussa annettuja turvatoimenpiteitä. Yritä pitää tärinäkuormitus mahdollisimman vähäisenä. Tärinäkuormitusta voidaan vähentää esimerkiksi käyttämällä laitetta käsineet kädessä ja rajoittamalla työskentelyaikaa. Huomioi silloin kaikki käyttöjakson osa-alueet (esimerkiksi ajat, kun sähkötyökalu on sammutettu ja ajat, kun sähkötyökalu on päällä mutta käy ilman kuormitusta).*

14 ASIAKASPALVELU JA HUOLTO

Tuotevastuuta, korjauksia ja varaosia koskevissa kysymyksissä ota yhteyttä lähimpään AL-KO-huoltopisteeseen. Niiden yhteystiedot löydät internet-osoitteesta

www.al-ko.com/service-contacts

15 TAKUU JA TUOTEVASTUU

Jos laitteessa esiintyy lakisääteisenä tuotevastuuaikana materiaali- tai valmistusvirheitä, meillä on oikeus valintamme mukaan joko korjata ne tai vaihtaa virheellinen osa uuteen. Tuotevastuun voimassaoloaika määräytyy laitteen ostomaan lainsäädännön mukaan.

Takuu on voimassa vain, kun:

- tätä käyttöohjetta noudatetaan
- laitetta käsitellään asianmukaisesti
- käytetään alkuperäisvaraosia.

Takuu raukeaa, jos:

- laitetta yritetään korjata omavaltaisesti
- laitteeseen tehdään omavaltaisia teknisiä muutoksia
- Laitetta käytetään sen käyttötarkoituksen vastaisesti.

Takuu ja tuotevastuu eivät koske:

- tavallisesta käytöstä johtuvia maalipinnan vaurioita
- kulutusosia, joita ei ole kehystetty varaosaluettelossa,



Takuu- ja tuotevastuuaika alkavat siitä, kun ensimmäinen loppukäyttäjän ostaa laitteen. Ratkaiseva on ostokuitin päivämäärä. Ota yhteys laitteen myyjään tai lähimpään valtuutettuun huoltopisteeseen ja esitä takuutodistus ja alkuperäinen ostokuitti. Edellä sanotulla ei ole vaikutusta ostajan oikeuteen esittää myyjälle tuotevastuulainsäädännön piiriin kuuluvia vaatimuksia.

ORIGINALIOS NAUDOJIMO INSTRUKCIJOS VERTIMAS**Turinys**

1	Apie šią naudojimo instrukciją	274	5	Paleidimas.....	281
1.1	Tituliniame puslapyje esantys simboliai.....	275	5.1	Pjūklų grandinių alyvos pripildymas (03).....	282
1.2	Simbolių paaiškinimai ir signaliniai žodžiai	275	5.2	Akumulatoriaus įkrovimas.....	282
2	Gaminio aprašymas.....	275	5.3	Akumulatoriaus įdėjimas ir ištraukimas (04, 05)	282
2.1	Naudojimas pagal paskirtį.....	275	6	Valdymas.....	282
2.2	Galimi numatomi netinkamo naudojimo būdai	275	6.1	Akumulatoriaus įkrovimo būsenos tikrinimas	282
2.3	Liekamieji pavojai.....	275	6.2	Pjūklų grandinių alyvos tikrinimas.....	283
2.4	Saugos ir apsauginiai įtaisai.....	276	6.3	Teleskopinio koto pailginimas / sutrumpinimas (06).....	283
2.4.1	Kreipiamojo bėgelio apsauginis gaubtas.....	276	6.4	Pjovimo galvutės pasukimas (07).....	283
2.4.2	Atblokavimo mygtukas.....	276	6.5	Įrenginio įjungimas ir išjungimas (08).....	283
2.5	Ant įrenginio esantys simboliai.....	276	7	Darbinė elgsena ir darbo metodika (09 – 14).....	283
2.5.1	Saugos ženklas	276	8	Techninė priežiūra.....	284
2.5.2	Valdymo ženklas	276	8.1	Pjūklų grandinių sutepimo tikrinimas	284
2.6	Gaminio apžvalga (01).....	276	8.2	Pjūklų grandinės įtempio tikrinimas	284
2.7	Tiekiamas komplektas.....	277	8.3	Pjūklų grandinės įtempimas ir atpalaidavimas (15).....	284
3	Saugos nuorodos.....	277	8.4	Kreipiamojo bėgelio ir pjūklų grandinės pakeičimas (16 – 20)	284
3.1	Bendrosios saugos nuorodos elektriniams įrenginiams	277	9	Pagalba atsiradus sutrikimų	285
3.1.1	Sauga darbo vietoje.....	277	10	Transportavimas.....	286
3.1.2	Elektros sauga.....	277	11	Sandėliavimas.....	287
3.1.3	Asmenų sauga.....	278	11.1	Įrenginio laikymas.....	287
3.1.4	Elektrinio įrenginio naudojimas ir elgesys su juo.....	278	11.2	Akumulatoriaus ir įkroviklio laikymas.....	287
3.1.5	Akumulatorinio įrenginio naudojimas ir elgesys su juo.....	278	12	Išmetimas.....	287
3.1.6	Aptarnavimas.....	279	13	Techniniai duomenys	288
3.2	Saugos nuorodos aukštajam.....	279	14	Klientų aptarnavimo tarnyba / techninės priežiūros punktas	288
3.3	Vibracinė apkrova	280	15	Garantija.....	288
3.4	Triukšmo apkrova.....	280	1	APIE ŠIĄ NAUDOJIMO INSTRUKCIJĄ	
3.5	Akumulatoriaus ir įkroviklio saugos nuorodos	281	■	Vokiška versija yra originali naudojimo instrukcija. Visos kitos kalbų versijos yra originalios naudojimo instrukcijos vertimai.	
3.6	Valdymo saugos nuorodos.....	281			
4	Montavimas	281			
4.1	Pjovimo galvutės uždėjimas / nuėmimas (02).....	281			

- Visada laikykite šią naudojimo instrukciją taip, kad visada galėtumėte ją paskaityti, kai reikės informacijos apie įrenginį.
- Perduokite įrenginį kitiems asmenims tik kartu su šia naudojimo instrukcija.
- Perskaitykite ir laikykitės šioje naudojimo instrukcijoje pateiktų saugos ir įspėjamųjų nurodymų.

1.1 Tituliniame puslapyje esantys simboliai

Simbolis	Reikšmė
	Prieš eksploatuodami būtinai atidžiai perskaitykite šią naudojimo instrukciją. Tai yra saugaus darbo ir sklandaus valdymo sąlyga.
	Naudojimo instrukcija
	Būkite atsargūs su ličio jonų akumuliatoriais! Ypač atsižvelkite į šioje naudojimo instrukcijoje pateiktas transportavimo, laikymo ir utilizavimo nuorodas!

1.2 Simbolių paaiškinimai ir signaliniai žodžiai

⚠ PAVOJUS! Nurodo gresiančią pavojingą situaciją, kurios neišvengus galimas mirtinas arba sunkus sužalojimas.

⚠ ĮSPĖJIMAS! Nurodo galimą pavojingą situaciją, kurios neišvengus galimas mirtinas arba sunkus sužalojimas.

⚠ ATSARGIAI! Nurodo galimą pavojingą situaciją, kurios neišvengus galimas lengvas arba vidutinio sunkumo sužalojimas.

⚠ DĖMESIO! Nurodo situaciją, kurios neišvengus galima materialinė žala.

i NUORODA Specialios nuorodos dėl geresnio suprantamumo ir valdymo.

2 GAMINIO APRAŠYMAS

Aukštapjove galite patogiai ir saugiai nupjauti šakas nuo medžių ir kitų medingų augalų, stovėdami ant žemės. Išvengiama pastangų reikalaujančių ir pavojingų darbų ant kopėčių arba medžio. Įrenginį galima naudoti tik kartu su techniniuose duomenyse nurodytais ličio jonų akumuliatoriais

ir įkrovikliais. Dėl išsamesnės informacijos apie akumuliatorius ir įkroviklius žr. instrukcijas:

- naudojimo instrukciją 443130: akumuliatoriai
- naudojimo instrukciją 443131: įkrovikliai

DĖMESIO! Prietaiso ir akumuliatoriaus pažeidimo pavojus! Jei prietaisas eksploatuojamas su netinkamais akumuliatoriais, prietaisas ir akumuliatoriai gali būti pažeisti.

- Eksploatuokite prietaisą tik su nurodytais akumuliatoriais.

2.1 Naudojimas pagal paskirtį

Aukštapjovė skirta nuo žemės nupjauti šakas nuo augančių medžių ir kitų medingų augalų. Tuo metu naudotojas turi tvirtai stovėti ant žemės.

Galima naudoti tik biologiškai yrančią grandininį pjūklų alyvą.

Kitoks naudojimas nei čia aprašyta arba nurodytas ribas viršijantis naudojimas laikomas naudojimu ne pagal paskirtį.

Šis įrenginys yra skirtas naudoti privačioje valdoje. Bet koks kitoks naudojimas ir neleistas remontavimas arba primontavimas laikomas naudojimu ne pagal paskirtį, todėl garantija tampa negaliojanti, atitiktis prarandama, o gamintojas nepriima atsakomybės už naudotojo arba trečiųjų asmenų patirtą žalą.

2.2 Galimi numatomi netinkamo naudojimo būdai

- Aukštapjovę galima naudoti tik medžiams pjauti.
- Nepjaukite šakų, kurios yra iš karto virš naudotojo arba kitų asmenų arba smailiu kampu į juos.
- Nepažeiskite elektros srovę tiekiančių linijų.
- Neeksploatuokite įrenginio stovėdami ant kopėčių.
- Nenaudokite senos arba mineralinės alyvos.
- Neeksploatuokite prietaiso potencialiai sprogioje aplinkoje.

2.3 Liekamieji pavojai

Net ir prietaisą naudojant pagal paskirtį negalima visiškai garantuoti, kad neliks jokios liekamosios rizikos. Dėl prietaiso konstrukcijos, priklausomai nuo naudojimo, galimi tokie potencialūs pavojai:

- kontaktas su aplink skriejančiomis pjuvenomis ir alyvos migla,
- pjuvenų dalelių ir alyvos miglos įkvėpimas,

- sužalojimai dėl aplink skriejančių pjūklo grandinės dalių,
- pjautiniai sužalojimai prisilietus prie pjūklo grandinės.

2.4 Saugos ir apsauginiai įtaisai

⚠️ [SPĖJIMAS!] Sunkių sužalojimų pavojus manipuliuojant saugos ir apsauginiais įtaisais. Manipuliuojant saugos ir apsauginiais įtaisais, dirbant su aukštapjove, galima sunkiai susižaloti.

- Neišjunkite saugos ir apsauginių įtaisų!
- Atlikite darbus su aukštapjove tik tada, kai tinkamai veikia visi saugos ir apsauginiai įtaisai.

2.4.1 Kreipiamojo bėgelio apsauginis gaubtas

Prieš transportuojant ant kreipiamojo bėgelio ir pjūklo grandinės reikia uždėti apsauginį gaubtą, kad nebūtų sužaloti asmenys ir apgadinti daiktai.



2.4.2 Atblokavimo mygtukas

Atblokavimo mygtukas atjungia įj./išj. jungiklį. Taip išvengiama netikėto įrenginio įjungimo, vieną kartą paspaudus įj./išj. jungiklį.

2.5 Ant įrenginio esantys simboliai

2.5.1 Saugos ženklas

Simbolis	Reikšmė
	Ypatingas atsargumas valdant!
	Saugokite įrenginį nuo lietaus!
	Naudokite apsauginį šalną ir akių apsaugą!
	Mūvėkite apsaugines pirštines!
	Avėkite tvirtą avalynę!

Simbolis	Reikšmė
	Prieš eksploatacijos pradžią perskaitykite naudojimo instrukciją!
	Laikykitės 10 m atstumo iki elektros srovę tiekiančių linijų!
	Prieš atlikdami nustatymo, valymo arba techninės priežiūros darbus, išimkite akumuliatorių.

2.5.2 Valdymo ženklas

Simbolis	Reikšmė
	Pjūklo grandinės judėjimo kryptis
	Teleskopinio koto prisukimas / atlaisvinimas

2.6 Gaminio apžvalga (01)

Nr.	Konstruktinė dalis
1	Pagrindinis įrenginys:
2	■ Apatinė rankena
3	■ Viršutinė rankena
4	■ Fiksavimo mova
5	■ Akumuliatorius*
6	■ Įkrovo lygio indikatorius
7	■ Atblokavimo mygtukas
8	■ Įjungimo / išjungimo jungiklis
9	■ Teleskopinis kotas

Nr.	Konstrukcinė dalis
10	Pjovimo galvutė, galima pasukti:
11	■ Kištukinė mova
12	■ Mygtukas ant pasukamojo / fiksuojamojo lanksto (abiejose pusėse)
13	■ Alyvos bakelio stebėjimo langelis
14	■ Alyvos bakelio pildymo anga
15	■ Kreipiamasis bėgelis su pjūklo grandine
16	■ Apsauginis gaubtas su raktu su vidiniu šešiabriauniu
17	■ Apsauginiai atraminiai dantys
18	■ Žvaigždutės uždangalas
19	Naudojimo instrukcija
20	Įkroviklis*

* Neįeina į komplektą, tačiau galima įsigyti pagal toliau nurodytus gaminių kodus: žr. techninius duomenis.

2.7 Tiekiamas komplektas

NUORODA Akumulatorius ir įkroviklis į komplektaciją neįeina, todėl juos reikia įsigyti atskirai.

Komplektą sudaro čia nurodytos dalys. Patikrinkite, ar yra visos pozicijos.

Nr.	Konstrukcinė dalis
1	Pagrindinis įrenginys
2	Pjovimo galvutė
3	Pečių diržas
4	Naudojimo instrukcija „Akumulatorinė aukštąjovė“

3 SAUGOS NUORODOS

3.1 Bendrosios saugos nuorodos elektriniams įrenginiams

⚠ ĮSPĖJIMAS! Perskaitykite visas šiam įrenginiui taikomas saugos nuorodas, nurodymus, iliustracijas ir techninius duomenis. Toliau pateiktų nurodymų nesilaikymo pasekmės gali būti elektros smūgis, gaisras ir (arba) sunkūs sužalojimai.

- Išsaugokite visas saugos nuorodas ir nurodymus ateičiai.

Saugos nuorodose vartojama sąvoka „Įrenginys“ yra taikoma iš elektros tinklo maitinamiems įrenginiams (su tinklo laidu) ir akumuliatoriniams įrenginiams (be tinklo laido).

3.1.1 Sauga darbo vietoje

- Išlaikykite savo darbo zoną švarią ir gerai apšviestą. Dėl netvarkos arba neapšviestų darbo zonų gali kilti nelaimingų atsitikimų.
- Nedirbkite su įrenginiu potencialiai sprogiroje atmosferoje, kurioje yra degių skysčių, dujų arba dulkių. Įrenginiai kibirkščiuoja, todėl gali užsidegti dulkės arba garai.
- Kai įrenginys naudojamas, vaikai ir kiti asmenys turi laikytis nuo jo atstumo. Nukreipdami savo dėmesį, galite nesuvaldyti įrenginio.

3.1.2 Elektros sauga

- Jungiamasis įrenginio kištukas privalo tikt kištukiniam lizdai. Kištuką draudžiama kaip nors keisti. Nenaudokite adapterio kištukų kartu su įžemintais įrenginiais. Nepakeisti kištukai ir tinkami kištukiniai lizdai sumažina elektros smūgio riziką.
- Venkite kūno kontakto su įžemintais paviršiais, tokiais kaip vamzdžių, šildytuvų, viryklių ir šaldytuvų. Kils didesnė elektros smūgio rizika, jei Jūsų kūnas bus įžemintas.
- Saugokite įrenginį nuo lietaus arba sušalavimo. Į įrenginį patekęs vanduo didina elektros smūgio riziką.
- Jungiamojo laido nenaudokite ne pagal paskirtį, už jo nenešiokite, nekabinkite įrenginio ir netraukite kištuko iš kištukinio lizdo. Saugokite jungiamąjį laidą nuo karščio, alyvos, aštrių briaunų ir judančių dalių. Pažeisti arba susiraužę jungiamieji laidai padidina elektros smūgio riziką.
- Dirbdami su įrenginiu lauke, naudokite tik tokius ilginamuosius laidus, kurie yra tin-

kami ir darbui lauke. Laukui tinkamo ilgina-
mojo laido naudojimas sumažina elektros
smūgio riziką.

- Jei įrenginį būtina eksploatuoti drėgnoje aplinkoje, naudokite apsauginį nebalanso srovės jungiklį. Liekamosios srovės apsauginio įtaiso naudojimas sumažina elektros smūgio riziką.

3.1.3 Asmenų sauga

- Būkite atidūs ir atkreipkite dėmesį į tai, ką Jūs darote, bei elkitės apdairiai, dirbdami su įrenginiu. Nenaudokite įrenginio, kai esate pavargę arba veikiami narkotikų, alkoholio ar medikamentų. Neatidumo akimirka, naudojant įrenginį, gali turėti rimtų sužalojimų pasekmes.
- Naudokite asmens apsaugos priemonės ir visada apsauginius akinius. Asmeninių apsauginių priemonių, tokių, kaip kaukė nuo dulkių, neslidūs apsauginiai batai, apsauginis šalmas arba klausos organų apsaugos priemonės, naudojimas, atsižvelgiant į įrenginio tipą ir naudojimą, sumažina sužalojimų riziką.
- Išvenkite neplanuoto paleidimo. Prieš prijungdami prie elektros maitinimo šaltinio, paimdami arba nešdami, įsitikinkite, kad įrenginys ir (arba) akumuliatorius yra išjungtas (-). Jei nešdami įrenginį laikysite pirštą ant jungiklio arba jei įjungtą įrenginį prijungsite prie elektros maitinimo šaltinio, gali įvykti nelaimingų atsitikimų.
- Prieš įjungdami įrenginį, pašalinkite nustatymo įrankius arba veržliarakčius. Įrankis arba raktas, esantis besisukančioje įrenginio dalyje, gali sukelti sužalojimus.
- Venkite nenormalios kūno laikysenos. Pasirūpinkite stabilia stovėseną ir visuomet išlaikykite pusiausvyrą. Taip galėsite geriau kontroliuoti įrenginį netikėtose situacijose.
- Dėvėkite tinkamus drabužius. Nedėvėkite plačių drabužių ir papuošalų. Saugokite plaukus ir drabužius nuo judančių dalių. Laisvus drabužius, papuošalus bei ilgus plaukus gali įtraukti judančios dalys.
- Jei galima sumontuoti dulkių nusiurbimo ir surinkimo įrenginius, juos reikia prijungti ir tinkamai naudoti. Dulkių nusiurbimo įrenginio naudojimas gali sumažinti dulkių keliamą pavojus.
- Atsižvelkite į saugą ir laikykitės įrenginiams galiojančių saugos taisyklių net ir tada, jei po daugkartinio naudojimo esate

susipažinę su įrenginiu. Dėl nedėmesingos elgsenos per kelias sekundės dalis galima sunkiai susižaloti.

3.1.4 Elektrinio įrenginio naudojimas ir elgsys su juo

- Neperkraukite įrenginio. Naudokite Jūsų darbui tinkančius įrenginius. Su tinkamu įrenginiu dirbsite geriau ir saugiau nurodytame galios diapazone.
 - Nenaudokite įrenginio, kurio jungiklis sugedęs. Įrenginys, kurio nebegalite įjungti arba išjungti, yra pavojingas ir jį reikia suremontuoti.
 - Prieš atlikdami prietaiso nustatymus, keisdami atsargines įrankio dalis arba padedami įrenginį į šalį, ištraukite kištuką iš kištukinio lizdo ir (arba) išimkite išimamą akumuliatorių. Ši atsargumo priemonė apsaugo nuo netikėto įrenginio paleidimo.
 - Laikykite nenaudojamus įrenginius vaikams nepasiekiamoje vietoje. Neleiskite įrenginio naudoti asmenims, kurie nėra su juo susipažinę arba nėra perskaitę šių nurodymų. Įrenginiai yra pavojingi, kai juos naudoja nepatyrę asmenys.
 - Kruopščiai prižiūrėkite įrenginius ir įstatomąjį įrankį. Patikrinkite, ar judančios dalys veikia nepriekaištingai ir nestringa, ar dalys nėra lūžę arba pažeistos, kas turėtų įtakos įrenginio veikimui. Paveskite pažeistas dalis sutaisyti prieš įrenginio naudojimą. Daugelis nelaimingų atsitikimų įvyksta blogai techniškai prižiūretuose įrenginiuose.
 - Išlaikykite pjovimo įrankius aštrius ir švarius. Kruopščiai prižiūrimi pjovimo įrankiai su aštriomis pjovimo briaunomis mažiau stringa ir yra lengviau valdomi.
 - Įrenginį, įstatomąjį įrankį ir t. t. naudokite pagal šiuos nurodymus. Taip pat atsižvelkite į darbo sąlygas ir atliktiną darbą. Naudojant įrenginį kitiems nei numatyta tikslams, galimos pavojingos situacijos.
 - Rankenos ir suėmimo paviršiai turi būti sausi ir nesutepti tepalu ar alyva. Jei rankenos ir suėmimo paviršiai slidūs, įrenginio negalima saugiai valdyti ir kontroliuoti nenumatytoje situacijoje.
- ### 3.1.5 Akumuliatorinio įrenginio naudojimas ir elgsys su juo
- Akumuliatorius kraukite tik tais įkroviais, kuriuos rekomenduoja gamintojas.

Įkrovikliui, kuris yra tinkamas tam tikram akumuliatorių tipui, kyla gaisro pavojus, jei jis bus naudojamas su kitais akumulatoriais.

- **Naudokite įrenginius tik tam kitus akumulatorius.** Naudojant kitus akumulatorius, galima susižaloti ir gali kilti gaisro pavojus.
- **Nenaudojamą akumuliatorių laikykite atokiau nuo sąvaržėlių, monetų, raktų, vinių, varžtų ar kitų mažų metalinių daiktų, kurie galėtų sukelti kontaktų šuntavimą.** Dėl trumpojo jungimo tarp akumuliatorių kontaktų pasekmė gali būti nudegimai arba gaisras.
- **Netinkamai naudojant, iš akumulatoriaus gali išbėgti elektrolito. Venkite sąlyčio su juo.** Po atsitiktinio kontakto nuplaukite vandeniu. Jei skysčio patektų į akis, papildomai kreipkitės medicininės pagalbos. Dėl iš akumulatoriaus išbėgusio skysčio gali būti dirginama oda arba galimi nudegimai.
- **Nenaudokite pažeistų arba modifikuotų akumuliatorių.** Pažeisti arba modifikuoti akumulatoriai gali būti neprognozuojami ir sukelti gaisrą, sproгимą arba kelti pavojų susižaloti.
- **Saugokite akumuliatorių nuo ugnies ir aukštos temperatūros.** Ugnis arba temperatūra virš 130 °C gali sukelti sproгимą.
- **Laikykitės visų įkrovimo nurodymų ir niekada neįkraukite akumulatoriaus arba akumulatorinio įrenginio už naudojimo instrukcijoje nurodytos temperatūrų srities.** Netinkamai įkrovus arba įkraunant už leistinos temperatūrų srities ribų, gali būti sugadintas akumuliatorius ir kilti didesnis gaisro pavojus.

3.1.6 Aptarnavimas

- **Įrenginį paveskite taisyti tik kvalifikuotiems specialistams ir tik su originaliomis atsarginėmis dalimis.** Tokiu būdu yra užtikrinama, kad bus išsaugota įrenginio sauga.
- **Niekada neatlikite pažeistų akumuliatorių techninės priežiūros.** Visą akumuliatorių techninę priežiūrą privalo atlikti tik gamintojas arba įgaliotos klientų aptarnavimo tarnybos.

3.2 Saugos nuorodos aukštąjė

- Nepatyrusį operatorių reikia instruktuoti ir išmokyti, kaip naudoti prietaisą.
- Nacionaliniuose ir (arba) regiono reikalavimuose gali būti nustatyti įrenginio naudojimo tam tikru dienos laiku apribojimai.
- **Visada atkreipkite dėmesį į tai, kad į pjūklą grandinės sritį nepatektų kūno dalių.**

Kai pjūklą grandinė juda, nešalinkite su-pjaustytos medžiagos ir nelaikykite medžiagos, kurią reikia supjaustyti. Įstrigusią medžiagą šalinkite tik išjungę įrenginį. Dėl akimirks neatidumo dirbant su aukštąjė galima sunkiai susižaloti.

- **Kai šaliname iš aukštąjė susikaupusias medžiagas arba atliekate techninės priežiūros darbus, laikykitės visų nurodymų. Įsitinkinkite, kad jungiklis išjungtas, o akumuliatorius išimtas.** Netikėtai pasileidus aukštąjė, kai šalinamos susikaupusios medžiagos arba atliekami techninės priežiūros darbai, galima sunkiai susižaloti.
- **Niekada nenaudokite aukštąjė šalia elektros linijų. Taip sumažinsite mirtino elektros smūgio pavojų.** Liečiant arba naudojant šalia esančių elektros linijų, galima sunkiai susižaloti arba galima patirti mirtiną elektros smūgį.
- **Laikykitė aukštąjė už izoliuotų rankenos paviršių, nes pjūklą grandinė gali prisiliesti prie paslėptų tinklo kabelių.** Pjūklą grandinės kontaktas su įtampa turinčia linija metalinėse prietaiso dalyse gali sudaryti įtampą ir sukelti elektros smūgį.
- **Visada valdykite aukštąjė abiem rankomis.** Laikykitė aukštąjė abiem rankomis, kad ji netaptų nevaldoma.
- **Naudokite akių apsaugos priemones. Taip pat rekomenduojame naudoti kitas klausos organų, galvos, rankų, kojų ir pėdų apsaugos priemones.** Tinkami drabužiai mažina pavojų susižaloti dėl aplink skriejančių drožlių ir atsitiktinio prisilietimo prie pjūklą grandinės.
- **Atlikdami darbus su aukštąjė didesniame nei galvos aukštyje, naudokite galvos apsaugą.** Krentančios nuolaužos gali sunkiai sužaloti.
- **Nedirbkite su aukštąjė ant medžio, kopėčių, nuo stogo arba ant nestabilus pagrindo.** Kitaip kils rimtas pavojus susižaloti.
- **Visada atkreipkite dėmesį į stabilumą ir naudokite aukštąjė tik tada, kai stovite ant tvirto, saugaus ir lygaus pagrindo.** Dėl slidaus pagrindo arba nestabilių stovėjimo paviršių galima netekti pusiausvyros arba aukštąjė gali tapti nevaldoma.
- **Pjudami įtemptą šaką, turite tikėtis, kad ji atsöks.** Atsilaisvinus įtempiui medienos plaušuose, įtempta šaka gali pataikyti į naudotoją ir (arba) aukštąjė gali tapti nevaldoma.

- **Būkite itin atsargūs pjaudami atžalyną ir jaunus medžius.** Jauna medžiaga gali įstrigti pjūklo grandinėje ir atsitrekti į Jus arba Jūs galite paprastai pusiausvyrą.
- **Visada neškite aukštąjovę už rankenos ir tik tada, kai pjūklo grandinė nebejudą.** Transportuojant arba laikant aukštąjovę, apsauginis gaubtas turi būti užmautas ant kreipiamojo bėgelio. Tinkamai elgiantis su aukštąjove, mažėja rizika susižaloti prisilietus prie pjūklo grandinės.
- **Laikykitės tepimo, grandinės įtempimo ir kreipiamojo bėgelio ir grandinės keitimo nurodymų.** Netinkamai įtempta arba sutepta grandinė gali trūkti arba gali padidėti atatrankos rizika.
- **Pjaukite tik medieną. Nenaudokite aukštąjovės darbams, kuriems ji nėra skirta.** Pavyzdys: nenaudokite aukštąjovės metalui, plastikui, mūriui arba nemedinėms statybinėms medžiagoms pjauti. Naudojant aukštąjovę paskirties neatitinkantiems darbams, gali kilti pavojingos situacijos.
- **Aukštąjovės neskirtos medžiams pjauti.** Naudojant aukštąjovę paskirties neatitinkantiems darbams, naudotojas arba kiti asmenys gali rimtai susižaloti.

3.3 Vibracinė apkrova

■ Pavojus dėl vibracijos

Tikroji vibracijos emisijos vertė naudojant prietaisą gali skirtis nuo tos, kurią nurodė gamintojas. Prieš naudodami arba naudojimo metu atsižvelkite į šiuos įtakos turinčius veiksnius:

- Ar prietaisas naudojamas pagal paskirtį?
- Ar medžiaga pjaunama arba apdirbama tinkamai?
- Ar prietaisas yra tvarkingos būklės?
- Ar pjovimo įrankis tinkamai pagალastas arba ar sumontuotas tinkamas pjovimo įrankis?
- Ar sumontuotos rankenos ir, jei reikia, vibracinės rankenos, bei ar jos tvirtai sujungtos su prietaisu?
- Eksploatuokite prietaisą tik su tam tikram darbui reikalingu variklio sūkių skaičiumi. Venkite maksimalaus sūkių skaičiaus, kad sumažintumėte triukšmą ir vibraciją.
- Netinkamai naudojant ir atliekant techninę priežiūrą, gali padidėti prietaiso keliamas triukšmas ir vibracija. Tai sutrikdys sveikatą. Tokiu atveju nedelsdami išjunkite prietaisą ir

paveskite jį suremontuoti įgaliotoms techninės priežiūros dirbtuvėms.

- Apkrovos laipsnis dėl vibracijos priklauso nuo darbo, kurį reikia atlikti, arba nuo prietaiso naudojimo. Įvertinkite apkrovos laipsnį ir darykite atitinkamas pertraukas tarp darbų. Taip per visą darbo laiką gerokai sumažės vibracinė apkrova.
- Ilgesnį laiką naudojant prietaisą, operatorių veikia vibracija, kuri gali sukelti kraujotakos problemų („baltas pirštas“). Norėdami išvengti šios rizikos, mūvėkite pirštines ir stebėkite, kad rankos būtų šiltos. Jei atpažįstami „balto piršto“ simptomai, nedelsdami kreipkitės į gydytoją. Prie šių simptomų priskiriami: nejausmingumas, jautrumo praradimas, peršėjimas, niežėjimas, skausmas, jėgų sumažėjimas, odos spalvos arba būsenos pasikeitimas. Paprastai šie simptomai būdingi pirštams, plaštakoms arba pulsui. Žemoje temperatūroje padidėja pavojus.
- Savo darbo dieną darykite ilgesnes pertraukas, kad galėtumėte pailsėti nuo triukšmo ir vibracijos. Suplanuokite savo darbą taip, kad prietaisų, kurie sukelia stiprią vibraciją, naudojimas būtų paskirstytas per kelias dienas.
- Jei naudodami prietaisą savo plaštakose juntate nemalonų jausmą arba ant jų pastebite spalvos pokyčius, nedelsdami nutraukite darbą. Darykite pakankamas pertraukas tarp darbų. Dirbant be pakankamų pertraukų, gali atsirasti rankų vibracijos sindromas.
- Sumažinkite vibracijos Jums keliamą riziką. Prižiūrėkite prietaisą pagal nurodymus naudojimo instrukcijoje.
- Jei prietaisas dažnai naudojamas, susisiekite su savo prekybos atstovu, kad galėtumėte įsigyti nuo vibracijos apsaugančių priedų (pvz., rankenas).
- Stenkitės nedirbti su prietaisu žemesnėje nei 10 °C temperatūroje. Savo darbo plane nustatykite, kaip galima apriboti vibracinę apkrovą.

3.4 Triukšmo apkrova

Tam tikras triukšmas naudojant šį prietaisą yra neišvengiamas. Paskirstykite su intensyviu triukšmu susijusius darbus į leistinus ir tam skirtus laikus. Prireikus laikykitės rimties laikų ir apribokite darbo trukmę iki būtiniosios. Norėdami apsaugoti patys ir apsaugoti šalia esančius asmenis, naudokite tinkamą klausos apsaugą.

3.5 Akumulatoriaus ir įkroviklio saugos nuorodos

- Prieš įkraudami pašalinkite akumulatorius iš įrenginio.
- Nenaudokite skirtingų tipų akumuliatorių arba nedėkite į įrenginį kartu naujų ir naudotų akumuliatorių.
- Dėkite akumulatorius į įrenginį tik tinkamu poliškumu.
- Jei laikysite įrenginį ilgesnį laiką, išimkite iš jo akumulatorius.
- Nesujunkite trumpai įrenginio prijungimo gnybtų arba akumulatoriaus.

Naudojimo instrukcijos

Laikykitės atskirose naudojimo instrukcijose pateiktų saugos nuorodų dėl akumulatoriaus ir įkroviklio.

Žr.:

- Naudojimo instrukcija 443130: akumulatoriai
- Naudojimo instrukcija 443131: įkrovikliai

3.6 Valdymo saugos nuorodos

- Pjaudami šakas, pakelkite aukštąjį maks. iki 60° kampo. Jei kampas statesnis, priverstinai pateksite į sritį, kurioje nupjautos šakos gali nukristi. Visada stovėkite už šios srities.
- Iš pradžių suplanuokite atsarginį kelią, kad galėtumėte išvengti krentančių šakų. Šiame kelyje neturi būti kliūčių, pvz., nupjautų šakų arba slidžių vietų, kurios neleistų pasitraukti.
- Laikykitės saugaus atstumo iki aplink stovinčių žmonių, gyvūnų, daiktų arba pastatų, kuris yra bent maždaug 2,5 k. didesnis už šakos, kurią reikia nupjauti, ilgį. Jei tai neįmanoma, nupjaukite šaką dalimis.
- Nemėginkite pjauti šakos, kurios skersmuo yra didesnis už peilio ilgį.
- Nemėginkite judančių šakų arba daiktų sugauti pjūklo grandinėje. Tokiu atveju nedelsdami išjunkite aukštąjį.
- Išimkite iš pagrindinio įrenginio akumuliatorių ir užstumkite ant pjūklo grandinės apsauginį gaubtą:
 - atlikdami tikrinimo, nustatymo ir valymo darbus,
 - dirbdami prie kreipiamojo bėgelio ir pjūklo grandinės,
 - pasišalindami nuo įrenginio,
 - transportuodami,
 - laikydami,

- atlikdami techninės priežiūros ir remonto darbus.
- Pavojus
- Laikykitės min. 10 m atstumo iki elektros oro linijų.

4 MONTAVIMAS

⚠️ [SPĖJIMAS! Pavojai nevisiškai sumontavus!] Eksploatuojant nevisiškai sumontuotą įrenginį, galima sunkiai susižaloti.

- Eksploatuokite įrenginį tik tada, kai jis visiškai sumontuotas!
- Dėkite akumuliatorių į įrenginį tik tada, kai įrenginys visiškai sumontuotas!

⚠️ [ATSARGIAI! Pjautinių žaizdų pavojus.] Montuojant aštrios pjūklo grandinės briaunos gali įpjauti.

- Prieš montuodami išimkite akumuliatorių.
- Montuodami pjūklo grandinę ir kreipiamąjį bėgelį, užsimaukite apsaugines pirštines.

4.1 Pjovimo galvutės uždėjimas / nuėmimas (02)

Pjovimo galvutės uždėjimas

1. Pjovimo galvutės kištukinę movą (02/1) ir teleskopinį kotą (02/2) ištiesinkite vieną į kitą taip, kad įspaustos rodyklės būtų viena priešais kitą.
2. Kištukinę movą ir teleskopinį kotą įstumkite iki galo vieną į kitą (02/a).
3. Fiksavimo movą (02/3) užmaukite iki galo ant kištukinės jungties (02/b).
4. Sukite fiksavimo movą užrakinto užrakto kryptimi (02/c).

Pjovimo galvutės nuėmimas

1. Sukite fiksavimo movą atrakinto užrakto kryptimi.
2. Nutraukite pjovimo galvutę.

5 PALEIDIMAS

⚠️ [PAVOJUS! Pavojus gyvybei ir sunkių sužalojimų pavojus.] Nežinant saugos nuorodų ir valdymo instrukcijų, galima sunkiai ar net mirtinai susižaloti.

- Prieš pradėdami naudotis aukštąjį, perskaitykite visas saugos nuorodas bei valdymo instrukcijas, pateiktas šioje naudojimo instrukcijoje, bei nurodytas naudojimo instrukcijas ir jų laikykitės!

⚠️ ĮSPĖJIMAS! Pavojus susižaloti dėl pažeistų konstrukcinių dalių. Pažeistos aukštapjovės konstrukcinės dalys gali sunkiai sužaloti.

- Prieš naudodami kaskart patikrinkite, ar aukštapjovė sukomplektuota ir ar nėra pažeistų arba susidėvėjusių konstrukcinių dalių. Saugos ir apsauginiai įtaisai turi veikti.
- Patikrinkite įrenginį, ypač jam nukritus arba stipriai atsitrenkus.

5.1 Pjūklų grandinių alyvos pripildymas (03) į pristatytą įrenginį pjūklų grandinių alyvos nepripildyta.

DĖMESIO! Prietaiso pažeidimo pavojus.

Prietaisą naudojant be pjūklų grandinių alyvos, pažeidžiama pjūklo grandinė ir kreipiamasis bėgelis.

- Niekada nenaudokite prietaiso be pjūklų grandinių alyvos.
- Prieš darbų pradžią į alyvos bakelį pripildykite pjūklų grandinių alyvos ir darbų metu kontroliuokite alyvos lygį.
- Bent prieš kiekvieno darbo pradžią patikrinkite, ar grandinių tepimo sistema veikia.

Pjūklo grandinės naudojimo trukmė ir pjovimo našumas priklauso nuo optimalaus tepimo. Eksploatuojant pjūklo grandinę automatiškai drėkinama alyva.

DĖMESIO! Prietaiso pažeidimo pavojus.

Grandinių tepimo sistemai naudojant seną alyvą, dėl joje esančių metalo nuotyrnų, anksčiau laiko susidėvi kreipiamasis bėgelis ir pjūklo grandinė. Be to, netenkama gamintojo garantijos.

- Niekada nenaudokite senos alyvos, o tik biologiškai yrančią pjūklų grandinių alyvą.

DĖMESIO! Žalos aplinkai pavojus. Grandinių tepimo sistemai naudojant mineralinę alyvą, padaroma didelės žalos aplinkai.

- Niekada nenaudokite mineralinės alyvos, o tik biologiškai yrančią pjūklų grandinių alyvą.

Prieš darbų pradžią ir keisdami akumuliatorių, kaskart patikrinkite alyvos lygį ir pripildykite pjūklų grandinių alyvos. Jei reikia:

1. patikrinkite alyvos lygį alyvos bakelio stebėjimo langelyje (03/1). Visada turi būti matoma alyva. Neviršykite minimalaus ir maksimalaus alyvos lygio.
2. Pastatykite aukštapjovę ant tvirto pagrindo ir laikykite.

3. Išvalykite įrenginį aplink alyvos bakelio užsukamą dangtelį (03/2).
4. Nusukite alyvos bakelio užsukamą dangtelį.

📖 NUORODA

- Kad būtų lengviau pripildyti, naudokite piltuvėlį.
 - Į alyvos bakelį neturi patekti nešvarumų.
5. Pripildykite į alyvos bakelį biologiškai yrančios pjūklų grandinių alyvos. Tuo metu alyvos bakelio stebėjimo langelyje tikrinkite alyvos lygį. Stebėkite, kad jos neišbėgtų per kraštus!
 6. Vėl užsukite alyvos bakelio užsukamą dangtelį.

5.2 Akumulatoriaus įkrovimas

Atkreipkite dėmesį į įkrovimo režimo temperatūros diapazoną, žr. techninius duomenis.

📖 NUORODA

Išsamią informaciją rasite atskirose akumulatoriaus ir įkroviklio naudojimo instrukcijose:

- naudojimo instrukcijoje 443130: akumulatoriai
- naudojimo instrukcijoje 443131: įkrovikliai

5.3 Akumulatoriaus įdėjimas ir ištraukimas (04, 05)

DĖMESIO! Akumulatoriaus pažeidimo pavojus. Jei po naudojimo akumulatorius paliekamas įrenginyje, įrenginys gali būti pažeistas.

- Iš karto po naudojimo ištraukite akumuliatorių iš įrenginio ir laikykite apsaugotoje nuo šalčio vietoje.
- Įdėkite akumuliatorių į įrenginį prieš pat darbų pradžią.

Akumulatoriaus įdėjimas (04)

1. Įstumkite akumuliatorių (04/1) į akumulatoriaus laikiklį (04/2) pagrindiniame įrenginyje, kol jis užsifiksuos (04/a).

Akumulatoriaus ištraukimas (05)

1. Nuspauskite ir laikykite nuspaustą akumulatoriaus (05/2) atfiksavimo mygtuką (05/1).
2. Ištraukite akumuliatorių (05/a).

6 VALDYMAS

6.1 Akumulatoriaus įkrovimo būsenos tikrinimas

Įkrovos lygio indikatorius (01/6) yra pagrindinio įrenginio viršuje.

Jį sudaro trys segmentai. Segmentai šviečia arba mirksi priklausomai nuo įkrovos lygio.

Segmentas	Įkrovos lygis
Šviečia 3 segmentai:	akumulatorius visiškai įkrautas.
Šviečia 2 segmentai:	įkrauta 2/3 akumulatoriaus.
Šviečia 1 segmentas:	įkrauta 1/3 akumulatoriaus.
Mirksi 1 segmentas:	akumulatorius beveik tuščias. Įrenginys netrukus išsijungs.

6.2 Pjūklų grandinių alyvos tikrinimas

- Tikrinkite, ar bakelyje yra pakankamai grandinių pjūklų alyvos:
 - prieš pradėdami darbą,
 - darbo metu,
 - ne vėliau kaip prieš kiekvieną akumulatoriaus keitimą.
- Esant mažam alyvos lygiui, papildykite grandinių pjūklų alyvos.

Veiksmai žr. *Skyrius 5.1 "Pjūklų grandinių alyvos pripildymas (03)", puslapis 282.*

6.3 Teleskopinio koto pailginimas / sutrumpinimas (06)

Teleskopinis kotas (06/2) reguliuojamas pakopomis. Taip ilgį galima pritaikyti taip, kaip to reikia darbui.

1. Sukite fiksavimo movą (06/1) užrakinto užrakto kryptimi (06/a), kol veržtuvas bus atblokuotas.
2. Perstumkite teleskopinį kotą, kol bus nustatytas norimas ilgis (06/b).
3. Priveržkite fiksavimo movą.

6.4 Pjovimo galvutės pasukimas (07)

Dėl pasukamos pjovimo galvutės pjaunant galima atsistoti į patogią ir saugią darbinę padėtį.

1. Užspauskite mygtuką (07/1) abiejose pjovimo galvutės pusėse.
2. Pasukite pjovimo galvutę į norimą padėtį (07/a).
3. Atleiskite mygtuką. Pjovimo galvutė užsifiksuoja parinktoje padėtyje.

6.5 Įrenginio įjungimas ir išjungimas (08)

Įrenginio įjungimas

1. Nustatykite įrenginį į darbinę padėtį.
2. Paspauskite atblokavimo mygtuką (08/1) ant pagrindinio įrenginio ir laikykite paspaudę.
3. Paspauskite ir laikykite nuspaudę įjungimo / išjungimo jungiklį (08/2).
4. Atleiskite atblokavimo mygtuką. Paleidus prietaisą, atblokavimo mygtuko laikyti nuspausto nebūtina. Atblokavimo mygtukas turi apsaugoti nuo neplanuoto prietaiso paleidimo.

Įrenginio išjungimas

1. Atleiskite įjungimo / išjungimo jungiklį.
2. Prireikus ištraukite akumulatorių, kad išvengtumėte netikėto pakartotinio įsijungimo: žr. *Skyrius 5.3 "Akumulatoriaus įdėjimas ir ištraukimas (04, 05)", puslapis 282.*

7 DARBINĖ ELGSENA IR DARBO METODIKA (09 – 14)

ĮSPĖJIMAS! Didesnis pavojus nukristi.

Kyla didesnis pavojus nukristi, kai darbai atliekami iš aukštesnės padėties (pvz., ant kopėčių).

- Visada dirbkite su prietaisu ant žemės ir tuo metu atkreipkite dėmesį į tai, kad stovėtumėte stabiliai.
- Laikykitės saugos nuorodų.
- Pjaudami šakas, pakelkite aukštąjovę (09/1) maks. iki 60° kampo (09/2).
- Atsistokite taip, kad būtų galima pjauti 90° kampu į šakas (10/a).
- Storas šakas pjaukite dalimis (11/1), kad galėtumėte geriau kontroliuoti kritimo vietą.
- Niekada nepjaukite prieaugos ties šakos pagrindu, kad pagerintumėte žaizdų gijimą ir išvengtumėte puivimo (12).
- Apsauginiais atraminiais dantimis (13/1) pjaudami aukštąjovę spauskite prie šakos (13/2) (13/a), kad aukštąjovę galėtumėte stabilizuoti ant šakos.
- Prieš nupjaudami šaką (14/b), šakos apačioje padarykite kompensacinį pjūvį (14/a). Taip apsisaugosite nuo žievės nuplėšimo ir sunkiai gyjančių medžio pažeidimų. Kompensacinis pjūvis neturi būti gilesnis nei 1/3 šakos storio, kad būtų išvengta aukštąjovės įstrigimo.
- Aukštąjovę visada ištraukite iš šakos su besisukančia pjūklo grandine, kad aukštąjovė neįstrigtų.

8 TECHINĖ PRIEŽIŪRA

⚠ ĮSPĖJIMAS! Pavojus įsipjauti! Pavojus įsipjauti prisilietus prie aštriabriaunių ir judančių įrenginio dalių bei įkišus pirštus į pjovimo įrankius.

- Prieš atlikdami techninės priežiūros, priežiūros ir valymo darbus, visada išjunkite prietaisą. Išimkite akumuliatorių.
- Techninės apžiūros, priežiūros ir valymo darbų metu visada mūvėkite apsaugines pirštines.

Remonto darbus leidžiama atlikti tik kvalifikuotam personalui, naudojant tik originalias atsargines dalis.

- Po naudojimo patikrinkite įrenginį, ar jis nepažeistas, prireikus pakeiskite pažeistas konstrukcines dalis.
- Saugokite įrenginį nuo šlapumo arba drėgmės. Nuvalykite plastikines dalis šluoste ir tuo metu nenaudokite valiklių arba tirpiklių.
- Išvalykite aušinimo oro angas, jei jos užsikimšę.
- Nepurškite ant įrenginio vandens ir nenaudokite didelio slėgio valymo įrenginio.

8.1 Pjūklų grandinių sutepimo tikrinimas

DĖMESIO! Prietaiso pažeidimo pavojus. Pjūklų grandinei prisilietus prie žemės, ji neišvengiamai atšimpa.

- Nelieskite grandine žemės ir laikykitės 20 cm saugaus atstumo!

1. Įjunkite įrenginį.
2. Kreipiamojo bėgelio smaigalį laikykite ant žemės kartono arba popieriaus kryptimi.
 - Jei pasirodo didėjanti alyvos dėmė, vadinasi, grandinių tepimo sistema veikia neprikaištingai.
 - Jei net esant pilnam alyvos bakeliui alyvos dėmė nepasirodo: išvalykite alyvos įbėgimo kiaurymę įrenginyje ir kreipiamojo bėgelio griovelį.

Jei tai neduotų rezultatų, kreipkitės į mūsų klientų aptarnavimo tarnybą.

8.2 Pjūtklo grandinės įtempio tikrinimas

⚠ ATSARGIAI! Pavojus susižaloti prisilietus prie pjūtklo grandinės. Pjūtklo grandinės pjovimo briaunos yra labai aštrios, todėl prisilietus prie pjūtklo grandinės galima įsipjauti. Prieš atlikdami bet kokius darbus su pjūtklo grandine, atkreipkite dėmesį:

- Išjunkite prietaisą ir išimkite akumuliatorių.
- Mūvėkite apsaugines pirštines.

Grandinės įtempį tikrinkite dažnai, nes naujos pjūtklų grandinės pailgėja.

1. Pjūtklo grandinę šiek tiek patraukite ranka ir tuo metu patikrinkite:
 - Šaltoje būsenoje: Pjūtklo grandinė tinkamai įtempta yra tada, kai per kreipiamojo bėgelio vidurį ją galima pakelti maždaug 3–4 mm ir rankomis šiek tiek patraukti. Esant darbinei temperatūrai, pjūtklo grandinė pailgėja ir nukara.
 - Pjūtklo grandinės variantyje nareliai neturi išlįsti iš griovelio kreipiamojo bėgelio apačioje – kitaip pjūtklo grandinė gali nušokti.
2. Jei reikia, pjūtklo grandinę įtempkite papildomai (žr. *Skyrius 8.3 "Pjūtklo grandinės įtempimas ir atpalaidavimas (15)", puslapis 284*).

8.3 Pjūtklo grandinės įtempimas ir atpalaidavimas (15)

1. Įtempkite pjūtklo grandinę. Tuo metu naudokite atsuktuvą prie rakto su vidiniu šešiabriauniu:
 - Pjūtklo grandinės įtempimas: sukite grandinės įtempimo varžtą (15/1) pagal laikrodžio rodyklę (15/a).
 - Pjūtklo grandinės atpalaidavimas: sukite grandinės įtempimo varžtą prieš laikrodžio rodyklę (15/b).
2. Patikrinkite grandinės įtempį (žr. *Skyrius 8.2 "Pjūtklo grandinės įtempio tikrinimas", puslapis 284*). Prireikus pakartokite ankstesnį veiksmą.

8.4 Kreipiamojo bėgelio ir pjūtklo grandinės pakeitimas (16 – 20)

Sumažėjus pjovimo galiai, pjūtklo grandinę ir gališkai kreipiamąjį bėgelį reikia pakeisti. Kreipiamąjį bėgelį pakeiskite tada, kai pastebėsite aiškių pjūtklo grandinės kreipiamojo griovelio nusidėvėjimo požymių.

Naudokite tik originalias atsargines gamintojo dalis (žr. techninius duomenis).

⚠️ ATSARGIAI! Pavojus susižaloti prisilietus prie pjūklo grandinės. Pjūklo grandinės pjovimo briaunos yra labai aštrios, todėl prisilietus prie pjūklo grandinės galima įsipjauti. Prieš atlikdami bet kokius darbus su pjūklo grandine, atkreipkite dėmesį:

- Išjunkite prietaisą ir išimkite akumuliatorių.
- Mūvėkite apsaugines pirštines.

Pjūklo grandinės ir kreipiamojo bėgelio nuėmimas

1. Išsukite varžtus su vidiniais šešiabriauniais (16/1), naudodami rakto su vidiniu šešiabriauniu šešiabriaunį.
2. Nuimkite vidurinę dalį (16/2) ir žvaigždutės uždangalą (16/3).
3. Nuimkite pjūklo grandinę (16/4) ir kreipiamąjį bėgelį (16/5).
4. Atlaisvinkite pjūklo grandinę nuo kreipiamojo bėgelio.

valymas

1. Nuvalykite nuo visų nuimtų konstrukcinių dalių pjūvenas ir alyvos sankaupas.
2. Išvalykite visas išmontuotas pjovimo galvutės konstrukcines dalis – ypač žvaigždutę ir alyvos įbėgimo kiaurymę.

Pjūklo grandinės ir kreipiamojo bėgelio montavimas

1. Sukite grandinės įtempimo varžtą (17/1) rakto su vidiniu šešiabriauniu atsuktuvu tol, kol grandinės įtempimo kakliukas (17/2) bus prie galinio sriegio galo (17/a), žr. *Skyrius 8.3 "Pjūklo grandinės įtempimas ir atpalaidavimas (15)", puslapis 284.*
2. Pjūklo grandinės uždėjimas ant kreipiamojo bėgelio:
 - pjūklo grandinės (18/2) dantis (18/1), kurie turi būti viršuje ant kreipiamojo bėgelio, išlygiuokite (18/a) į kreipiamojo bėgelio smaigalį (18/3).

Nuoroda: Atkreipkite dėmesį, kad grandinė būtų tinkamai sumontuota!

- Įdėkite pjūklo grandinę į kreipiamojo bėgelio griovelį (18/4) ir apjuoskite ją kreipiamąjį bėgelį.
3. Kreipiamąjį bėgelį su uždėta pjūklo grandine įdėkite į atidarytą korpusą:
 - Pjūklo grandine (19/1) apjuoskite žvaigždutę (19/2).
 - Ištiesinkite kreipiamąjį bėgelį (19/3) taip, kad kreipiamasis kakliukas (19/4) įeitų į kreipiamojo bėgelio pailgą skylę.
 - Ištiesinkite kreipiamąjį bėgelį taip, kad grandinės įtempimo kakliukas (19/5) įeitų į grandinės įtempimo kiaurymę.
 - Ištiesinkite pjūklo grandinę taip, kad ji priglustų kreipiamojo bėgelio griovyje ir prie pavaros žvaigždutės.
 4. Korpuso uždarymas:
 - Uždėkite žvaigždutės uždangalą (20/1) ir vidurinę dalį (20/2).
 - Įkiškite varžtus su vidiniais šešiabriauniais (20/3) ir priveržkite.
 5. Įtempkite pjūklo grandinę (žr. *Skyrius 8.3 "Pjūklo grandinės įtempimas ir atpalaidavimas (15)", puslapis 284.*)

9 PAGALBA ATsirADUS SUTRIKIMŲ

⚠️ ATSARGIAI! Pavojus susižaloti. Aštriabriaunės ir judančios įrenginio dalys gali sužeisti.

- Techninės apžiūros, priežiūros ir valymo darbus metu visada dėvėkite apsaugines pirštines!

📌 NUORODA Esant sutrikimui, kurie nėra nurodyti šioje lentelėje arba kurių negalite pašalinti savarankiškai, kreipkitės į mūsų klientų aptarnavimo tarnybą.

Sutrikimas	Priežastis	Šalinimas
Neveikia variklis.	Išseiktas akumuliatorius.	Įkraukite akumuliatorių.
	Neįdėtas arba blogai įdėtas akumuliatorius.	Tinkamai įdėkite akumuliatorių.
	Nutrūko elektros srovės tiekimas.	1. Pašalinkite akumuliatorių. 2. Išvalykite kištukinius kontaktus. 3. Vėl įdėkite akumuliatorių.

Sutrikimas	Priežastis	Šalinimas
Variklis veikia su pertrūkiais.	Sugedęs įjungimo / išjungimo jungiklis.	Kreipkitės į gamintojo techninės priežiūros skyrių.
Kreipiamasis bėgelis ir pjūklo grandinė veikia įkaista. Dūmų susidarymas.	Pjūklo grandinė per stipriai įtempta.	Patikrinkite grandinės įtempį. Įtempkite pjūklo grandinę papildomai.
	Tuščias alyvos bakas.	Pripildykite pjūklų grandinių alyvos.
	Nešvari alyvos įbėgimo kiaušymė ir (arba) kreipiamojo bėgelio griovelis.	Išvalykite alyvos įbėgimo kiaušymę ir kreipiamojo bėgelio griovelį.
Variklis veikia, tačiau pjūklo grandinė nejuda.	Pjūklo grandinė per stipriai įtempta.	Patikrinkite grandinės įtempį. Įtempkite pjūklo grandinę papildomai.
	Įrenginio klaida	Kreipkitės į gamintojo techninės priežiūros skyrių.
Vietoj pjuvenų išsviedžiamos tik medienos dulkės. Aukštąjovę turi spausti mediena.	Pjūklo grandinė atšipusi.	Kreipkitės į gamintojo techninės priežiūros skyrių.
Įrenginys neįprastai vibruoja.	Įrenginio klaida	Kreipkitės į gamintojo techninės priežiūros skyrių.
Žymiai trumpėja akumuliatoriaus veikimo trukmė.	Akumuliatoriaus eksploatavimo trukmė baigėsi.	Pakeiskite akumuliatorių. Naudokite tik originalius gamintojo priedus.
Nepavyksta įkrauti akumuliatoriaus.	Nešvarūs akumuliatoriaus kontaktai.	Kreipkitės į gamintojo techninės priežiūros skyrių.
	Sugedo akumuliatorius arba įkroviklis.	Pakeiskite akumuliatorių arba įkroviklį. Naudokite tik originalius gamintojo priedus.
	Akumuliatorius yra per karštas.	Leiskite akumuliatoriui atvėsti.

10 TRANSPORTAVIMAS

Prieš transportuodami atlikite tokius veiksmus:

1. Išjunkite įrenginį ir išimkite akumuliatorių.
2. Uždėkite grandinės apsaugą.
3. Atskirkite pjovimo galvutę nuo pagrindinio įrenginio.
4. Transporto priemonėse: apsaugokite pjovimo galvutę, kad neapvirštų, nebūtų pažeista ir iš jos neišbėgtų grandinių alyva.

Akumuliatorius „B125 Li“ (gam. Nr. 113896)

f1 NUORODA Akumuliatoriaus vardinė energija yra didesnė nei 100 Wh! Todėl laikykitės toliau pateiktų transportavimo nuorodų!

Sudėtyje esantis ličio jonų akumuliatorius atitinka pavojingų produktų teisę, tačiau gali būti transportuojamas supaprastintomis sąlygomis.

- Akumuliatorių be papildomų priedų privatus naudotojas gali gabenti keliais, kai jis yra supakuotas mažmeninei prekybai ir yra transportuojamas asmeniniais tikslais.
- Komerciniai naudotojai, kurie vykdo transportavimą susijusį su įmonės veikla, (pvz., tiekimas į ir iš statybų aikštelių arba demonstravimas) gali taip pat pasinaudoti šia supaprastinta sąlyga.

Abiem prieš tai nurodytais atvejais būtina imtis priemonių turinio platinimui išvengti. Kitais atvejais būtina laikytis pavojingų produktų teisės rei-

kalavimų! Neatsižvelgus į tai siuntėjui ir, galimai, vežėjui galioja baudos.

Kiti nurodymai dėl gabenimo ir siuntimo

- Ličio jonų akumulatorius transportuokite arba siųskite tik nepažeistus!
- Akumulatoriui transportuoti naudokite tik originalią dėžę arba tinkamą pavojingam kroviniui skirtą dėžę (nereikia mažesnės nei 100 Wh vardinės energijos akumulatoriams).
- Užklijuokite atvirus akumulatoriaus kontaktus, kad išvengtumėte trumpojo jungimo.
- Apsaugokite akumuliatorių pakuotėje, kad neslystų ir taip nebūtų pažeistas akumuliatorius.
- Dėl gabenimo arba siuntimo pasirūpinkite tiksliu siuntos ženklinimu ir dokumentais (pvz., per siuntų tarnybą arba per vežėjus).
- Prieš tai sužinokite, ar galima transportuoti su pasirinktu paslaugos teikėju, ir parodykite siuntą.

Mes rekomenduojame samdyti pavojingų krovinių specialistą siuntos paruošimui. Taip pat laikykitės galimų kitų nacionalinių reikalavimų.

11 SANDĖLIAVIMAS

11.1 Įrenginio laikymas

- Po kiekvieno naudojimo iš įrenginio išimkite akumuliatorių.
- Įrenginį kruopščiai išvalykite ir, jei yra, sumontuokite visus apsauginius gaubtus.
- Laikykite prietaisą sausoje, rakinamoje, vaikams neprieinamoje vietoje.

Per eksploatacijos pertraukas, trunkančias ilgiau kaip 30 dienų, atlikite šiuos darbus:

- Ištuštinkite pjūklų grandinių alyvos bakelį.
- Nuimkite pjūklo grandinę ir kreipiamąjį bėgelį, išvalykite ir išpurškite antikorozine alyva.

DĖMESIO! Įrenginio sugadinimo pavojus.

Grandinių pjūklų alyvai pridžiuvus / prilipus, ilgesnį laiką sandėliuojant gali būti pažeistos alyvą tiekiančios konstrukcinės dalys ir alyvos siurblys.

- Prieš ilgesnį nenaudojimą pašalinkite iš prietaiso pjūklų grandinių alyvą.

11.2 Akumulatoriaus ir įkroviklio laikymas

i NUORODA Išsamią informaciją rasite atskirose akumulatoriaus ir įkroviklio naudojimo instrukcijose.

12 IŠMETIMAS

Nurodymai elektrinių ir elektroninių prietaisų įstatyme (vok. ElektroG)



- Panaudoti elektriniai ir elektroniniai prietaisai nėra buitinės atliekos, todėl jiems priskiriamos atskiros taisyklės arba išmetimas!
- Prieš atiduodant prietaisus senas baterijas arba akumuliatorius, jei jie nėra tvirtai įstatyti prietaise, privaloma išimti! Jų išmetimą reglamentuoja baterijų įstatymas.
- Elektrinių ir elektroninių prietaisų savininkas arba naudotojas juos panaudojęs įstatymais yra įpareigotas juos grąžinti.
- Galutinis naudotojas yra pats atsakingas už savo asmeninių duomenų pašalinimą iš išmetamų senų prietaisų!

Perbraukto atliekų konteinerio simbolis reiškia, kad elektrinius ir elektrinius prietaisus draudžiama išmesti su buitinėmis atliekomis.

Elektriniai ir elektroniniai prietaisus galima nemokamai atiduoti šiose vietose:

- viešose teisėtose išmetimo ir surinkimo vietose (pvz., komunaliniuose ūkiuose);
- Elektrinių prietaisų pardavimo vietose (stacionariose ir internetu), jei pardavėjas yra įsipareigojęs priimti arba tai daro savanoriškai.

Šie teiginiai galioja tik įrenginiams, įrengtiems ir parduodamiems Europos Sąjungos šalyse ir kuriems taikoma 2012/19/ES direktyva. Ne Europos Sąjungos šalims gali galioti kitos panaudotų elektrinių ir elektroninių įrenginių utilizavimo nuostatos.

Nurodymai baterijų įstatyme (vok. BattG)



- Senos baterijos ir akumuliatoriai nėra buitinės atliekos, todėl jiems priskiriamos atskiros taisyklės arba išmetimas!
- Dėl saugaus baterijų arba akumuliatorių išėmimo iš elektrinių prietaisų ir dėl informacijos apie jų tipą arba cheminę sistemą prašome atsižvelgti į tolimesnius duomenis, nurodytus naudojimo arba montavimo instrukcijoje.
- Baterijų arba akumuliatorių savininkas arba naudotojas juos panaudojęs įstatymais yra įpareigotas juos grąžinti. Grąžinti galima buitėje įprastai naudojamą kiekį.

Senose baterijose gali būti kenksmingų medžiagų arba sunkiųjų metalų, kurie gali sukelti žalą aplinkai ir sveikatai. Senų baterijų panaudojimas ir

naudojimas jų sudėtyje esančių išteklių prisideda prie šių abiejų prekių apsaugos.

Perbrauktas atliekų konteinerio simbolis reiškia, kad baterijas ir akumulatorius draudžiama išmesti su buitinėmis atliekomis.

Jei po atliekų konteineriu yra tokie ženklai Hg, Cd arba Pb, jie reiškia:

- Hg: baterijoje yra daugiau nei 0,0005 % gyvsidabrio
- Cd: baterijoje yra daugiau nei 0,002 % kadmio
- Pb: baterijoje yra daugiau nei 0,004 % švino

Baterijas ir akumulatorius galima nemokamai atiduoti šiose vietose:

- viešose teisėtose išmetimo ir surinkimo vietose (pvz., komunaliniuose ūkiuose);
- baterijų ir akumuliatorių pardavimo vietose;
- bendros įrenginių naudotų baterijų surinkimo sistemos vietose;
- gamintojo surinkimo vietoje (jei jis yra bendros surinkimo sistemos narys).

Šie teiginiai galioja tik akumulatoriams ir baterijoms, įrengtoms ir parduodamoms Europos Sąjungos šalyse ir kurioms taikoma 2006/66/EB direktyva. Ne Europos Sąjungos šalims gali galioti kitos akumuliatorių ir baterijų utilizavimo nuostatos.

13 TECHNINIAI DUOMENYS

Techniniai duomenys: žr. techninių duomenų lentelę šios naudojimo instrukcijos pradžioje.

15 GARANTIJA

Galimus įrenginio medžiagų ar gamybos defektus įstatymų numatytu pretenzijų dėl trūkumų reiškinio senaties termino laikotarpiu mes šaliname savo nuožiūra remonto arba keitimo būdu. Senaties terminas nustatomas kiekvienu konkrečiu atveju pagal šalies, kurioje įrenginys buvo įsigytas, teisės aktus.

Mūsų garantinis įsipareigojimas galioja tik šiais atvejais:

- laikomasi šios naudojimo instrukcijos;
- įrenginys tinkamai naudojamas;
- naudojamos originalios atsarginės dalys.

Garantija netaikoma:

- dažų pažeidimams, atsiradusiems dėl normalaus dėvėjimosi,
- susidėvinčiosioms dalims, atsarginių dalių kortelėje xxxxxx (x) pažymėtoms rėmeliui.

Garantinis laikotarpis prasideda nuo dienos, kurią įrenginį pirmą kartą įsigyja galutinis vartotojas. Lemiami yra pirkimo dokumente nurodyta data. Kreipkitės su šia garantijos deklaracija ir originaliu pirkimo dokumentu į savo pardavėją arba artimiausią įgaliotąjį klientų aptarnavimo skyrių. Ši deklaracija nedaro įtakos įstatymais pagrįstoms pirkėjo pretenzijoms, kurias jis gali pareikšti pardavėjui.

* *Pastabos dėl vibracijos ir triukšmo emisijos verčių:*

- *nurodytos vibracijos ir triukšmo emisijos vertės buvo išmatuotos remiantis standartiniu bandymo metodu ir, norint palyginti elektrinį įrankį, galima naudoti su kitu.*
- *Nurodytas vibracijos ir triukšmo emisijos vertes taip pat galima naudoti, norint įvertinti sustabdymą (vibracijos sustabdymo laipsnį).*
- *Vibracijos ir triukšmo emisijos vertės tikrojo elektrinio įrankio naudojimo metu gali skirtis nuo nurodytųjų verčių, atsižvelgiant į būdą, kuriuo naudojamas elektrinis įrankis.*
- *Laikykitės saugos priemonių pagal saugos skyrių. Stenkitės, kad vibracinė apkrova būtų kuo mažesnė. Priemonių, skirtų sumažinti vibracinę apkrovą, pavyzdžiai yra pirštinių mėvėjimas naudojant įrankį ir darbo laiko apribojimas. Tuo metu reikia atsižvelgti į visas darbo ciklo dalis (pavyzdžiui, laikus, kai elektrinis įrankis yra išjungtas, ir tokius, kai įrankis yra įjungtas, tačiau veikia be apkrovos).*

14 KLIENTŲ APTARNAVIMO TARNYBA / TECHNINĖS PRIEŽIŪROS PUNKTAS

Iškilius klausimų dėl garantijos, remonto ir atsarginių dalių, kreipkitės į savo artimiausią AL-KO techninės priežiūros skyrių. Jį rasite internete tokiu adresu:

www.al-ko.com/service-contacts

Garantija nustoja galioti šiais atvejais:

- bandoma savarankiškai remontuoti įrenginį;
- savarankiškai atliekami techniniai pakeitimai;
- įrenginys naudojamas ne pagal paskirtį.

ORĪĢINĀLĀS LIETOŠANAS INSTRUKCIJAS TULKOJUMS

Saturs

1	Par šo lietošanas instrukciju	289	5	Ekspluatācijas sākšana	297
1.1	Simboli titullapā	290	5.1	Zāģa ķēdes eļļas iepildīšana (03)	297
1.2	Zīmju skaidrojums un signālvārdi	290	5.2	Akumulatora uzlāde	297
2	Izstrādājuma apraksts	290	5.3	Akumulatora ievietošana un izņemšana (04, 05)	297
2.1	Mērķim atbilstoša lietošana	290	6	Lietošana	298
2.2	Iepriekš paredzama potenciāli nepareiza izmantošana	290	6.1	Akumulatora uzlādes līmeņa pārbaude	298
2.3	Specifiskie riska faktori	290	6.2	Zāģa ķēdes eļļas pārbaude	298
2.4	Drošības un aizsardzības ierīces	291	6.3	Teleskopiskā kāta pagarināšana/saīsināšana (06)	298
2.4.1	Zāģa ķēdes sliedes aizsargpārsegs	291	6.4	Zāģa galvas pagriešana (07)	298
2.4.2	Atbloķēšanas poga	291	6.5	Ierīces ieslēgšana un izslēgšana (08)	298
2.5	Simboli uz iekārtas	291	7	Rīcība darba laikā un darba paņēmieni (09 – 14)	298
2.5.1	Drošības zīmes	291	8	Tehniskā apkope un tīrīšana	299
2.5.2	Vadības zīmes	291	8.1	Zāģa ķēdes eļļošanas pārbaude	299
2.6	Izstrādājuma pārskats (01)	291	8.2	Zāģa ķēdes spriegojuma pārbaude	299
2.7	Piegādes komplektācija	292	8.3	Zāģa ķēdes spiegošana un atlaišana (15)	299
3	Drošības norādījumi	292	8.4	Zāģa sliedes un ķēdes nomainīšana (16 - 20)	299
3.1	Elektrisku iekārtu vispārīgie drošības norādījumi	292	9	Palīdzība traucējumu gadījumā	300
3.1.1	Drošība darba vietā	292	10	Transportēšana	301
3.1.2	Elektriskā drošība	292	11	Glabāšana	302
3.1.3	Personīga drošība	293	11.1	Ierīces glabāšana	302
3.1.4	Lietošana un rīkošanās ar elektrisko iekārtu	293	11.2	Akumulatora un lādēšanas ierīces glabāšana	302
3.1.5	Lietošana un rīkošanās ar akumulatora iekārtu	294	12	Utilizācija	302
3.1.6	Serviss	294	13	Tehniskie dati	303
3.2	Drošības norādījumi darbam ar atzrotāju	294	14	Klientu apkalpošanas dienests/serviss	303
3.3	Vibrācijas slodze	295	15	Garantija	303
3.4	Trokšņa piesārņojums	296	1	PAR ŠO LIETOŠANAS INSTRUKCIJU	
3.5	Drošības norādījumi akumulatoram un lādētājam	296	■	Vācu valodā izdotā versija ir oriģinālā lietošanas instrukcija. Visas pārējās dokumentu versijas citās valodās ir oriģinālo lietošanas instrukciju tulkojumi.	
3.6	Drošības tehnikas norādījumi ekspluatācijas laikā	296			
4	Montāža	296			
4.1	Zāģa galvas uzstādīšana/noņemšana (02)	296			

- Vienmēr saglabājiet šo lietošanas instrukciju tādā stāvoklī, lai vēlāk varat tajā ieskatīties, ja būs nepieciešama informācija par ierīci.
- Nododiet ierīci citām personām tikai kopā ar šo lietošanas instrukciju.
- Izlasiet un ievērojiet šajā lietošanas instrukcijā sniegtos drošības un brīdinājuma norādījumus.

1.1 Simboli titullapā

Simbols	Skaidrojums
	Pirms lietošanas obligāti uzmanīgi izlasiet šo lietošanas instrukciju. Tas ir priekšnoteikums drošam darbam un lietošanai bez traucējumiem.
	Lietošanas instrukcija
	Rīkojieties ar litija-jonu akumulatoriem uzmanīgi! Īpaši ievērojiet šajā lietošanas instrukcijā esošās norādes par transportēšanu, glabāšanu un utilizāciju!

1.2 Zīmju skaidrojums un signālvārdi

⚠ BĪSTAMI! Norāda uz tiešu, bīstamu situāciju, kuras rezultātā, ja vien no tās neizvairīsieties, iestāsies nāve vai gūsiet smagas traumas.

⚠ BRĪDINĀJUMS! Norāda uz potenciāli bīstamu situāciju, kuras rezultātā, ja vien no tās neizvairīsieties, var iestāties nāve vai iespējams gūt smagas traumas.

⚠ ESIET PIESARDZĪGI! Norāda uz potenciāli bīstamu situāciju, kuras rezultātā, ja vien no tās neizvairīsieties, iespējams gūt vieglas vai vidēji smagas traumas.

⚠ UZMANĪBU! Norāda uz potenciāli bīstamu situāciju, kuras rezultātā, ja vien no tās neizvairīsieties, iespējams materiālo zaudējumu risks.

ℹ NORĀDĪJUMS Īpaši norādījumi labākai izpratnei un manipulēšanai.

2 IZSTRĀDĀJUMA APRAKSTS

Atzarotājs ļauj jums ērti un droši, stāvot uz zemes, atzarot kokus un dažādus kokaugus. Šādi

varat izvairīties no smagā un bīstamā darba uz kāpnēm vai kokā.

Ierīci var izmantot tikai kopā ar tehniskajos datos norādītajiem litija jonu akumulatoriem un lādētājiem. Papildu informāciju par akumulatoriem un lādētājiem skatiet atsevišķās instrukcijās:

- Lietošanas instrukcija 443130: Akumulatori
- Lietošanas instrukcija 443131: Lādētāji

UZMANĪBU! Ierīces un akumulatora bojājumu risks. Lietojot ierīci ar nepiemērotu akumulatoru, iespējami ierīces un akumulatora bojājumi.

- Lietojiet ierīci tikai ar aprakstā norādīto akumulatoru.

2.1 Mērķim atbilstoša lietošana

Atzarotājs ir paredzēts, lai, stāvot uz zemes, varētu kopt augošu koku un kokaugu zaru vainagus. Tomēr lietotājam ir jāņem vērā, ka uz zemes ir jānostājas stabilā pozā.

Aļļauts izmantot tikai tādu zāģu ķēžu eļļu, kas bioloģiski noārdās.

Jebkāds cits pielietojums, kas neatbilst šim mērķim, ir uzskatāms par noteikumiem neatbilstošu. Iekārta ir paredzēta izmantošanai privātā teritorijā. Jebkāda cita veida lietojums, kā arī neatļautas modifikācijas un papildināšana, tiek uzskatītas par ierīces nepareizu lietojumu un šādi tiek zaudēta garantija, kā arī nav spēkā atbilstības deklarācija gadījumā ražotājs neuzņemas atbildību par kaitējumu, kas nodarīta lietotājam vai kādai trešajai pusei.

2.2 Iepriekš paredzama potenciāli nepareiza izmantošana

- Atzarotāju aizliegts izmantot koku gāšanai.
- Negrieziet zarus, kas atrodas tieši virs ierīces lietotāja vai citiem cilvēkiem vai ir vērsti šaurā lenķī uz augšu.
- Nesabojājiet strāvu vadošus vadus.
- Nelietojiet ierīci, stāvot uz kāpnēm.
- Neizmantojiet lietotu eļļu vai minerāleļļu.
- Ar ierīci nedrīkst strādāt sprādzienbīstamās vietās.

2.3 Specifiskie riska faktori

Arī tad, ja ierīce tiek izmantota atbilstoši tās lietojumam, vienmēr saglabājas zināms risks, kuru nav iespējams paredzēt. Arī ierīces tips un konstrukcija atkarībā no lietojuma var būt saistīta ar

turpmāk tekstā uzskaitītajiem potenciālajiem riskiem:

- Saskaņā ar izvīstajām zāģa skaidām un eļļas putekļiem.
- Zāģa skaidu un eļļas putekļu ieelpošana.
- Savainošanās ar izvīstajām zāģa ķēdes daļām.
- Sagriešanās ar zāģa ķēdi.

2.4 Drošības un aizsardzības ierīces

⚠ BRĪDINĀJUMS! Smagas traumas, ko rada izmaiņas drošības un aizsardzības ierīces. Izmainītu drošības un aizsardzības ierīču dēļ strādāšanas laikā ar atzarotāju iespējamas smagas traumas.

- Nekādā gadījumā nepārtrauciet drošības ierīču un aizsargierīču funkcijas!
- Strādājiet ar atzarotāju tikai tādā gadījumā, ja visas drošības un aizsardzības ierīces darbojas pareizi.

2.4.1 Zāģa ķēdes slīdes aizsargpārsegs

Aizsargpārsegu ir jāuzstāda uz slīdes un ķēdes pirms transportēšanas, lai nepieļautu cilvēku savainošanu un priekšmetu bojājumus.

2.4.2 Atbloķēšanas poga

Atbloķēšanas poga atbloķē ieslēgšanas/izslēgšanas slēdzi. Šādi tiek novērsta nejauša ierīces ieslēgšana, nospiežot tikai ieslēgšanas/izslēgšanas slēdzi.

2.5 Simboli uz iekārtas

2.5.1 Drošības zīmes

Simbols	Skaidrojums
	Izmantojot ierīci, ievērojiet īpašu piesardzību!
	Nepakļaujiet ierīci lietus!
	Lietot aizsargķiveri un acu aizsardzības līdzekļus!
	Valkājiet aizsargcimdus!

Simbols	Skaidrojums
	Izmantot neslīdošus apavus!
	Pirms lietošanas sākšanas izlasiet lietošanas instrukciju!
	Ievērojiet 10 m distanci līdz strāvu vadošiem vadiem!
	Pirms regulēšanas, tīrīšanas vai apkopes darbiem noņemiet akumulatoru.

2.5.2 Vadības zīmes

Simbols	Skaidrojums
	Zāģa ķēdes kustības virziens
	Teleskopiskā kāta pievilkšanas/atbrīvošana

2.6 Izstrādājuma pārskats (01)

Nr.	Detāļa
1	Pamata ierīce:
2	■ Apakšējais rokturis
3	■ Augšējais rokturis
4	■ Fiksācijas uzdeva
5	■ Akumulators*
6	■ Uzlādes stāvokļa indikācija

Nr.	Daļa
7	■ Atbloķēšanas poga
8	■ Ieslēgšanas/izslēgšanas slēdzis
9	■ Teleskopiskais kāts
10	Zāģa galva, pagriežama:
11	■ Ievietojamais savienojums
12	■ Pagriežamā/nofiksējamā savienojuma nospiežamais taustiņš (abās pusēs)
13	■ Eļļas tvertnes skatlodziņš
14	■ Eļļas tvertnes iepildes atvere
15	■ Zāģa ķēdes sliede
16	■ Aizsargpārsegs ar iekšējo sešstūra atslēgu
17	■ Izvirzījums atdurei pret koku
18	■ Ķēdes zvaigznītes pārsegs
19	Lietošanas instrukcija
20	Lādētājs*

* Nav iekļauts piegādes komplektā, tomēr pieejams ar šādiem detaļu numuriem: skatiet tehnikas datus.

2.7 Piegādes komplektācija

f **NORĀDĪJUMS** Akumulators un lādētājs neietilpst ierīces komplektācijā, tādēļ tie jāiegādājas atsevišķi.

Piegādes komplektācijā ietilpst turpmāk uzskaitītās detaļas. Pārbaudiet, vai komplektācijā ir iekļautas visas uzskaitītās detaļas.

Nr.	Daļa
1	Pamata ierīce
2	Zāģa galva
3	Pleca sikсна
4	Lietošanas instrukcija "Akumulatora atzaroņtājs"

3 DROŠĪBAS NORĀDĪJUMI

3.1 Elektrisku iekārtu vispārīgie drošības norādījumi

⚠ BRĪDINĀJUMS! Izlasiet visus šīs iekārtas drošības norādījumus, instrukcijas, skatiet ilustrācijas un tehniskos datus. Neievērojot drošības tehnikas norādījumus un instrukcijas, rezultātā var būt elektriskās strāvas triecienu, var izcelties ugunsgrēks un/vai var būt nopietnas traumas.

- **Saglabājiet visus drošības tehnikas norādījumus un instrukcijas, lai tos varētu izmantot arī nākotnē.**

Drošības tehnikas norādījumos lietojamais apzīmējums „iekārta” attiecas vai nu uz iekārtām, kas darbojas no tīkla (ar strāvas vadu), vai arī uz iekārtām, kas darbojas no akumulatora (bez strāvas vada).

3.1.1 Drošība darba vietā

- **Darba vietai ir jābūt tīrai un labi apgaismotai.** Nekārtība vai slikts apgaismojums darba vietā var novest pie nelaimes gadījumiem.
- **Ar iekārtu nedrīkst strādāt sprādzienbīstamās vietās, kur atrodas viegli aizdedzināmi šķidrums, gāzes vai putekļi.** Iekārtas rada dzirksteles, kas var aizdedzināt putekļus vai tvaikus.
- **Iekārtas lietošanas laikā neļaujiet tuvoties bērniem un citām personām.** Dalītas uzmanības gadījumā var zaudēt kontroli pār iekārtu.

3.1.2 Elektriskā drošība

- **Iekārtas kontaktdakša ir jāievieto atbilstošā rozetē. Kontaktdakšu nedrīkst modifcēt. Ja iekārta ir iezemēta, nedrīkst lietot kontaktdakšas adapterus.** Lietojot nepārveidotas kontaktdakšas un atbilstošas rozetes, samazinās elektriskā trieciena risks.
- **Nepieskarieties iezemētām cauruļu, apkures iekārtu, pavardu un ledusskapju virsmām.** Ja jūsu ķermenis ir iezemēts, pastāv paaugstināts elektriskā trieciena risks.
- **Nepakļaujiet iekārtas lietus vai mitruma iedarbībai.** Ūdens iekļūšana iekārtā palielina elektriskās strāvas trieciena risku.
- **Lietojiet strāvas vadu tikai tādiem nolūkiem, kā paredzēts; nenesiet iekārtu, turot to aiz kabeļa, neiekariet iekārtu aiz kabeļa un nevelciet kabeli, lai izņemtu kontaktdakšu no rozetes.** Raugieties, lai strāvas

vads atrastos astatus no karstuma avotiem, eļļas, asām malām vai ierīces kustīgajām daļām. Bojāti vai sapinušies strāvas vadi palielina elektriskā trieciena gūšanas risku.

- **Ja strādājat ar iekārtu ārpus telpām, izmantojiet tikai tādus strāvas vadus-pagarinātājus, kas paredzēti lietošanai ārpus telpām.** Ārpus telpām lietošanai paredzētu strāvas vadus-pagarinātāju lietošana ļauj samazināt elektriskā trieciena gūšanas risku.
- **Ja nav iespējams izvairīties no iekārtas izmantošanas mitrā vidē, izmantojiet bojājumstrāvas aizsargslēdzi.** Diferenciālās aizsardzības ierīces lietošana samazina elektriskā trieciena risku.

3.1.3 Personīga drošība

- **Strādājot ar iekārtu, esiet uzmanīgi, pievērsiet uzmanību tam, ko darāt, un rīkojieties ar veselo saprātu. Nelietojiet iekārtas, ja esat noguris, narkotisko vielu, alkohola reibumā vai zāļu ietekmē.** Pat īslaicīgi lietošanas laikā neuzmanīgi rīkojoties ar iekārtu, var gūt nopietnas traumas.
- **Valkājiet personiskās aizsardzības līdzekļus un obligāti valkājiet aizsargbrilles.** Personiskās aizsardzības līdzekļu, piemēram, putekļu masku, zābaku ar neslīdošu pēdu, aizsargķiveres vai dzirdes aizsardzības līdzekļu, lietošana, atkarībā no iekārtu veida un lietošanas veida samazina traumu gūšanas risku.
- **Izvairieties no nejaušas ieslēgšanas.** Pirms iekārtas pieslēgšanas elektrības avotam un/vai tā akumulatora ievietošanas vai pirms nešanas, pārlicinieties, vai tā ir izslēgta. Ja nesot iekārtu vai to pieslēdzot elektrotīklam, turēsīt pirkstu uz ieslēgšanas slēdža, šādi var notikt nelaimes gadījums.
- **Pirms iekārtas ieslēgšanas noņemiet regulēšanas instrumentus vai uzgriežņu atslēgu.** Instrumentu vai atslēgu iekļūšana iekārtas kustīgajās daļās var izraisīt iekārtas bojājumus.
- **Izvairieties no ķermeņa neraksturīgas stājas.** Parūpējieties par to, lai vienmēr stāvētu droši un saglabātu līdzsvaru. Negaidītās situācijās tas palīdzēs labāk kontrolēt iekārtu.
- **Valkājiet piemērotu apģērbu.** Nevalkājiet platu apģērbu vai rotaslietas. Raugieties, lai mati un apģērbs neieķļūst kustīgajās

daļās. Brīvu apģērbu, rotaslietas vai garus matus var ievilkst ierīces kustīgās daļās.

- **Ja ir paredzēts uzstādīt putekļu atsūkšanas un uztveršanas ierīces, tām ir jābūt pieslēgtām un tās ir pareizi jāizmanto.** Putekļu atsūkšanas ierīču lietošana var mazināt ar putekļiem saistītos riskus.
- **Neērīkojieties pārgalvīgi un neignorējiet iekārtu drošības noteikumus, pat tad, ja iekārtu esat jau daudzas reizes lietojis(-usi).** Nevērīgas rīcības rezultātā jau dažu sekunžu laikā var gūt smagas traumas.

3.1.4 Lietošana un rīkošanās ar elektrisko iekārtu

- **Nepārslodojiet iekārtu.** Darbam izmantojiet tikai tam paredzētu iekārtu. Ar piemērotu iekārtu labāk un drošāk strādāsiet tā pieļaujamās jaudas diapazonā.
- **Neizmantojiet iekārtu, kurai ir bojāts slēdzis.** Iekārta, ko vairs nevar ieslēgt vai izslēgt, ir bīstama un to jāsamontē.
- **Pirms ierīces regulēšanas, instrumentu detaļu nomainīšanas vai iekārtas novietošanas glabāšanā atvienojiet kontaktdakšu no elektrotīkla rozetes un/vai izņemiet akumulatoru.** Šāds piesardzības pasākums izslēdz iespēju nejauši ieslēgt iekārtu.
- **Glabājiet nelietoto iekārtu bērniem nepieejamā vietā.** Neļaujiet lietot iekārtu personām, kas nezina, kā to lietot vai nav izlasījuši šos norādījumus. Iekārtas var būt bīstamas, ja tās lieto personas bez pieredzes.
- **Rīkojieties ar iekārtu un tā aprīkojumu saudzīgi.** Pārbaudiet, vai kustīgās daļas darbojas pareizi un nav iesprūdušas, salūzušas vai bojātas, šādi pasliktinot iekārtas veiktspēju. Ja iekārtai ir bojātas detaļas pirms lietošanas jāveic to remonts. Daudzi nelaimes gadījumi notiek, neveicot iekārtām pienācīgu apkopi.
- **Griezējinstrumentiem ir jābūt asiem un tīriem.** Kārtīgi kopti griezējinstrumenti ar asām griešanas šķautnēm retāk iesprūst un ar tiem ir vieglāk strādāt.
- **Izmantojiet iekārtu, papildus darbarīkus, pievienojamos uzgaļus utt. atbilstoši norādījumiem.** Ņemiet vērā darba apstākļus un veicamā darba specifiku. Iekārtu lietošana citiem mērķiem, nevis tiem, kam tās paredzētas, var radīt bīstamas situācijas.
- **Rūpējieties, lai rokturi un satveramās virsmas būtu sausas, tīras un uz tām nebūtu**

eļļas un smērvielu. Slideni rokturi un satveramās virsmas neļauj iekārtu droši lietot un rīkoties ar to neparedzamās situācijās.

3.1.5 Lietošana un rīkošanās ar akumulatora iekārtu

- **Akumulatoru uzlādei, izmantojot tikai ražotāja ieteiktos lādētājus.** Lietojot konkrētiem akumulatoru modeļiem paredzētus lādētājus cita veida akumulatoru uzlādei, var rasties situācijas ar ugunsgrēka risku.
- **Lietojiet iekārtu darbināšanai tikai tiem paredzētos akumulatorus.** Citi akumulatori var izraisīt savainošanos vai aizdegšanos.
- **Neglabājiet neizmantoātu akumulatoru kopā ar saspraudēm, monētām, atslēgām, naglām, skrūvēm vai citiem sīkiem metālliskiem priekšmetiem, kuri var izveidot īssavienojumu starp akumulatora kontaktiem.** Akumulatora kontaktu īssavienojums var izraisīt aizdegšanos vai ugunsgrēku.
- **Nepareizas lietošanas rezultātā no akumulatora var izteciēt šķidrums.** Izvairieties no saskarsnās ar to. Neļaušļa kontakta rezultātā noskalojiet ar ūdeni. Ja šķidrums iekļūst acīs, meklējiet medicīnisko palīdzību. Iztecējis akumulatora šķidrums var uzliesmot vai radīt ādas kairinājumu.
- **Nelietojiet bojātu akumulatoru vai akumulatoru, ja tam veiktas modifikācijas.** Bojātu akumulatoru vai akumulatoru, ja tiem veiktas modifikācijas, darbība var būt neparedzama un tie var būt iemesls ugunsgrēkam, sprādzienam vai traumām.
- **Nepakļaujiet akumulatoru uguns vai augstas temperatūras iedarbībai.** Uguns vai temperatūras virs 130 °C ietekmē akumulatoru var eksplodēt.
- **Ievērojiet visus norādījumus par lādēšanu un nekādā gadījumā neveiciet akumulatora vai akumulatora tipa iekārtu uzlādi temperatūrā, kas pārsniedz lietošanas instrukcijā norādīto temperatūras intervālu.** Nepareizi veicot lādēšanu vai veicot lādēšanu temperatūrā, kas pārsniedz pieļaujamo temperatūras intervālu, šādi var sabojāt akumulatoru, kā arī palielināt ugunsgrēka risku.

3.1.6 Serviss

- **Jūsu iekārtu remontu drīkst veikt tikai kvalificēts speciālists un, izmantojot tikai oriģinālās rezerves daļas.** Šādi tiek nodrošināta iekārtas drošība.

- **Nekādā gadījumā neveiciet akumulatora apkopi.** Visus darbus, kas saistīti ar akumulatora apkopi, drīkst veikt tikai ražotājs vai pilnvarots servisa centrs.

3.2 Drošības norādījumi darbam ar atzarotāju

- Pirms ierīces lietošanas nepieredzējušam operatoram ir jāveic instruktaža un apmācība par ierīces lietošanu.
- Nacionālajos un/vai reģionālajos noteikumos var būt definēti ierīces lietošanas ierobežojumi noteiktā dienas laikā.
- **Vienmēr pārliecinieties, ka neviena ķermeņa daļa nav nonākusi zāģa ķēdes darbības zonā. Neizņemiet griezto materiālu vai neaturiet griezamo materiālu, kad zāģa ķēde kustas. Izņemiet zāģa bloķēšanās materiālu tikai, kad ierīce ir izslēgta.** Neuzmanības brīdis, rīkojoties ar atzarotāju, var radīt nopietnas traumas.
- **Ievērojiet visus norādījumus, attīrot atzarotāju no uzkrātā materiāla, uzglabājot vai veicot apkopi. Pārliecinieties, ka slēdzis ir izslēgts un akumulators ir izņemts.** Nepļānota atzarotāja darbība, likvidējot uzkrājušos materiālus vai veicot apkopi, var izraisīt nopietnas traumas vai veicot apkopi, var izraisīt nopietnas traumas vai nāvējošu strāvas triecienu.
- **Samaziniet nāvējoša elektriskās strāvas triecienu risku, nekad nelietojot atzarotāju elektrisko vadu tuvumā.** Pieskaršanās vai lietošana strāvas vadu tuvumā var izraisīt nopietnas traumas vai nāvējošu strāvas triecienu.
- **Turiet atzarotāju aiz izolētā roktura, jo zāģa ķēde var nonākt saskarē ar slēptiem strāvas vadiem.** Ja zāģa ķēde saskaras ar strāvas vadu zem sprieguma, ierīces metālisks daļas var atrasties zem sprieguma, rezultātā šādi var gūt elektriskā strāvas triecienu.
- **Strādājiet ar atzarotāju to vienmēr turot ar abām rokām.** Lai nezaudētu kontroli, atzarotāju turiet ar abām rokām.
- **Lietojiet acu aizsardzības līdzekļus. Tiek ieteikts lietot arī drošības aprīkojumu dzirdē, galvai, rokām, kājām un pēdām.** Piemērots aizsargapģērbs samazina traumu risku, kuru rada izmestās smaidas un neļaušļa pieskaršanās zāģa ķēdei.
- **Lietojot atzarotāju virs galvas, lietojiet galvas aizsargu.** Krītoši materiāli, var radīt smagas traumas.

- **Nestrādājiet ar atzarotāju, atrodoties kokā, uz kāpnēm, no jūmta vai nestabilas stāvēšanas virsmas.** Šādi strādājot, pastāv būtisks savainošanās risks.
- **Vienmēr pievērsiet uzmanību stabilai pozīcijai un izmantojiet atzarotāju tikai tad, ja stāvat uz cietas, stingras un līdzenas zemes.** Nestabila augsne vai nestabilas stāvēšanas virsmas var izraisīt līdzsvara zaudēšanu vai kontroles zaudēšanu pār atzarotāju.
- **Zāgējot zaru, kas ir saliekts un nospriegots, ņemiet vērā, ka tas var atlēkt atpakaļ.** Ja spriegums koka šķiedrās tiek atbrīvots, nospriegotais zars var iesist lietotājam, un/vai izraut atzarotāju no rokām.
- **Īpaša uzmanība nepieciešama, zāgējot pamežu un jaunus kokus.** Tievais materiāls var iekerties zāga ķēdē un iesist lietotājam vai izraisīt līdzsvara zaudēšanu.
- **Vienmēr pārnēsājiet atzarotāju aiz roktura un tikai tad, ja zāga ķēde vairs nekustas.** Pārvadājot vai uzglabājot atzarotāju, uz sliedes jāuzliek aizsargpārsegs. Pareizā rīcība ar atzarotāju samazina traumu gūšanas risku, ko rada zāga ķēde.
- **Ievērojiet eļļošanas, ķēdes nospriegošanas, kā arī sliedes un ķēdes maiņas norādes.** Nepareizi nospriegota vai ieeļļota ķēde var tikt pārrauta vai palielināt atsitiena risku.
- **Zāgējiet tikai koku. Neizmantojiet atzarotāju darbiem, kuriem tas nav paredzēts. Piemēram: Neizmantojiet atzarotāju metāla, plastmasas, mūra vai celtniecības materiālu zāgēšanai, ja tie nav no koka.** Atzarotāja izmantošana darbiem, kuriem tas nav paredzēts, var radīt bīstamas situācijas.
- **Atzarotājs nav piemērots koku gāšanai.** Atzarotāja izmantošana citiem darbiem, nevis tiem, kam tas ir paredzēts, var radīt nopietnas traumas lietotājam vai citām personām.

3.3 Vibrācijas slodze

- **Vibrācijas radīts risks**
Faktiskais vibrāciju emisijas rādītājs ierīces ekspluatācijas laikā var atšķirties no ražotāja norādītās vērtības. Pirms lietošanas un lietošanas laikā ievērojiet turpmāk uzskaitītos ietekmējošos faktoros.
 - Vai ierīce tiek izmantota atbilstoši lietošanas nolūkam?
 - Vai apstrādājama materiāls tiek nogriezts vai apstrādāts pareizi?
 - Vai ierīce ir labā darba stāvoklī?
- Vai griešanas aprīkojums ir pareizi uzstādīts un ir uzstādīts pareizs griešanas darbarīks?
- Vai ir uzstādīti rokturi un, ja tas ir nepieciešams, ir uzstādīti vibrācijas slāpējoši rokturi, kā arī, vai tie ir kārtīgi piestiprināti pie ierīces?
- Darbiniet ierīci tikai ar tādu motora ātrumu, kas nepieciešams attiecīgā darba veikšanai. Izvairieties no ierīces darbināšanas ar maksimālajiem apgriezieniem, lai samazinātu troksni un vibrāciju.
- Nepareizas ekspluatācijas un apkopes dēļ var palielināties ierīces radītais troksnis un vibrācijas. Tas rada kaitējumu veselībai. Šādā situācijā nekavējoties izslēdziet ierīci un veiciet tās remontu pilnvarotā servisa centrā.
- Vibrāciju radītais slodzes līmenis ir atkarīgs no veicamā darba vai ierīces izmantošanas veida. Novērtējiet šo līmeni un paredziet pietiekami ilgus darba pārtraukumus. Šādi rīkojoties, ievērojami samazināsiet vibrācijas slodzi kopumā visā darba laikā.
- Pārāk ilgi lietojot ierīci, tā izraisīs operatora ķermeņa vibrācijas, kas var būt iemesls asins cirkulācijas problēmām (pazīme — „pirksti kļūst balti”). Lai mazinātu šo risku, uzvelciet cimds un nodrošiniet, lai rokas būtu siltas. Ja konstatējat pazīmi „balti pirksti”, nekavējoties konsultējieties pie ārsta. Šī pazīme ietver: Jūtīguma samazināšanās, tirpšana, nieze, sāpes, spēka zudums, ādas krāsas vai stāvokļa izmaiņas. Parasti šie simptomi ietekmē pirkstus, rokas vai pulsu. Zemā temperatūrā šie riski samazinās.
- Darba dienas laikā centieties ievērot garākus darba pārtraukumus, lai jūsu ķermenis varētu atgūties no trokšņa un vibrācijām. Plānojiot savu darbu tā, lai, strādājot ar ierīcēm, kam ir augsts vibrāciju līmenis, darba laiks būtu sadalīts uz vairākām dienām.
- Ja darba laikā, turot ierīci rokās, sajūtat diskomfortu vai notiek ādas krāsas izmaiņas, nekavējoties pārtrauciet darbu. Izmantojiet pietiekami ilgus darba pārtraukumus. Nepārtraucot darbu pietiekami ilgi, var iestāties roku-plaukstu vibrācijas sindroms.
- Samaziniet vibrācijas iedarbības risku līdz minimumam. Veiciet ierīces kopšanu atbilstoši norādījumiem lietošanas instrukcijā.
- Ja ierīci nākas izmantot bieži, sazinieties ar vietējo izplatītāju, lai iegādātos pretvibrācijas piederumus (piem., rokturus).

- Izvairieties no strādāšanas ar ierīci temperatūrā zem 10 °C. Plānojot darbu, novērtējiet, kā var samazināt vibrācijas ietekmi.

3.4 Trokšņa piesārņojums

Ir noteikts trokšņa līmenis, no kura, darbojoties šai ierīcei, nevar izvairīties. Paredziet trokšņainu darbu, kad to atļauts veikt un saplānotā laikā. Ja nepieciešams, atpūties un, cik vien iespējams, ierobežojiet strādāšanas ilgumu. Individuālajai aizsardzībai un blakusesošajiem cilvēkiem aizsardzībai ir jālieto piemēroti dzirdes aizsardzības līdzekļi.

3.5 Drošības norādījumi akumulatoram un lādētājam

- Pirms uzlādes izņemiet no ierīces akumulatoru.
- Neievietojiet ierīcē dažādus akumulatoru tipus vai neizmantojiet ierīcē vienlaikus jaunus un lietotus akumulatorus.
- Ievietojiet ierīcē akumulatorus ar pareizu polaritāti.
- Izņemiet akumulatorus no ierīces, ja plānojat to ilgāku laiku nelietot.
- Nedariet īssavienojumu ierīces vai akumulatora spailēs.

Lietošanas instrukcijas

Ievērojiet akumulatora un lādēšanas ierīces drošības norādījumus, kas atrodami atsevišķās lietošanas instrukcijās.

Skatīt:

- Lietošanas instrukcija 443130: Akumulatori
- Lietošanas instrukcija 443131: Lādētāji

3.6 Drošības tehnikas norādījumi ekspluatācijas laikā

- Paceliet atzarotāju, nepārsniedzot maksimālo sagāzuma leņķi 60°. Paceļot to stāvākā pozīcijā, operators neizbēgami nonāks zonā, kurā var uzkrīst nogrieztie zari. Vienmēr sekojiet, lai neatrastos šajā zonā.
- Jau iepriekš paredziet atkāpšanās laukumu, lai varētu izvairīties no krītošiem zariem. Šajā laukumā nedrīkst atrasties šķēršļi, piemēram, nogrieztie zari vai slidenas virsmas, kas varētu aizkavēt atkāpšanos.
- Ievērojiet drošu attālumu no blakusesošiem cilvēkiem, dzīvniekiem, priekšmetiem vai ēkām, lai attālums būtu vismaz 2,5 reizes lielāks par griežamā zara garumu. Ja tas nav iespējams, grieziet zaru pa posmiem.

- Nemēģiniet griezt zarus, kuru diametrs pārsniedz sliedes garumu.
- Nemēģiniet izņemt zarus vai citus priekšmetus, kas ir iekērušies zāga ķēdē. Šādā situācijā nekavējoties izslēdziet atzarotāju.
- Noņemiet no pamata ierīces akumulatoru un uzlieciet zāga ķēdei aizsargpārsegu, turpmāk tekstā norādītajās situācijās:
 - veicot pārbaudi, regulēšanu un tīrīšanu;
 - rīkojoties ar zāga sliedi un zāga ķēdi;
 - atstājot ierīci noliktu;
 - transportēšanas laikā;
 - glabāšanas laikā;
 - apkopes un remontdarbu laikā;
 - bīstamās situācijās.
- Nodrošiniet vismaz 10 m atstatumu no gaisvadu elektrolīnijām.

4 MONTĀŽA

⚠ BRĪDINĀJUMS! Nepilnīga montāža ir bīstama! Pilnībā nesamontētas ierīces darbība var izraisīt smagas traumas.

- Lietojiet ierīci tikai tad, kad ir pilnībā pabeigta montāža!
- Neievietojiet ierīcē akumulatoru, kamēr nav pilnībā pabeigta montāža!

⚠ ESIET PIESARDZĪGI! Pastāv grieztu brūču risks. Veicot montāžu, uz asajiem zāga ķēdes zobiem var gūt grieztas brūces.

- Pirms montāžas noņemiet akumulatoru.
- Uztādot zāga ķēdi un sliedi, uzvelciet aizsargcimdus.

4.1 Zāga galvas uzstādīšana/noņemšana (02)

Zāga galvas uzstādīšana

1. Novietojiet zāga galvas ievietojamo savienojumu (02/1) un teleskopisko kātu (02/2) vienu pret otru tā, lai iespiestās bultiņas atrastos pretī.
2. Ievietojiet griezējgalvas ievietojamo savienojumu un teleskopisko kātu līdz atdurei vienu otrā (02/a).
3. Līdz atdurei uzbidiet fiksācijas uznavu (02/3) uz spraudsavienojuma (02/b).
4. Pagrieziet (02/c) fiksācijas uznavu slēgtās slēdzenes virzienā.

Zāga galvas noņemšana

1. Pagrieziet fiksācijas uznavu atvērtās slēdzene virzienā.
2. Noņemiet zāga galvu.

5 EKSPLUATĀCIJAS SĀKŠANA

⚠ BĪSTAMI! Apdraudējums dzīvībai un smagu traumu gūšanas risks. Drošības un lietošanas norādījumu nezināšana var būt iemesls smagām traumām un pat nāvei.

- Pirms sākat lietot atzarotāju visiem izlasiet un iepazīstieties ar šīs lietošanas instrukcijas drošības un lietošanas norādījumiem, kā arī ar citām lietošanas instrukcijām, uz kurām ir ievietota atsauce!

⚠ BRĪDINĀJUMS! Bojātas detaļas pakļauj traumu gūšanas riskam. Atzarotāja bojātas detaļas var radīt smagas traumas.

- Pirms katras lietošanas pārbaudiet, vai atzarotājs ir pilnībā samontēts, vai tam nav bojātu vai nolietotu detaļu. Drošības un aizsargaprīkojumam nedrīkst būt veiktas nekādas modifikācijas.
- Īpaši pārbaudiet ierīci pēc nokrišanas vai smagiem triecieniem.

5.1 Zāga ķēdes eļļas iepildīšana (03)

Ierīces piegādes laikā tajā nav zāga ķēdes eļļas!

UZMANĪBU! Pastāv ierīces bojājumu risks! Ierīces darbināšana bez zāga ķēdes eļļas izraisa zāga ķēdes un slīdes bojājumus.

- Nekādā gadījumā nedarbiniet ierīci, ja tajā nav iepildīta zāga ķēdes eļļa.
- Uzpildiet zāga ķēdes eļļu pirms darba sākšanas un pārbaudiet eļļas līmeni darba laikā.
- Pārbaudiet vismaz ikreiz pirms darba sākšanas, vai darbojas ķēdes eļļošana.

Zāga ķēdes kalpošanas ilgums un griešanas veiktspēja ir atkarīga no optimālas eļļošanas. Ekspluatācijas laikā zāga ķēde tiek eļļota automātiski.

UZMANĪBU! Pastāv ierīces bojājumu risks! Izmantojot ķēdes eļļošana atkritumeļļu, metālisko detaļu berze izraisīs pārmērīgu slīdes un zāga ķēdes nodilumu. Jāņem arī vērā, ka šādā gadījumā nebūs spēkā ražotāja garantija.

- Nekādā gadījumā neizmantojiet atkritumeļļu, izmantojiet vienīgi tādu ķēžu eļļu, kas bioloģiski noārdās.

UZMANĪBU! Vides kaitējuma risks. Izmantojot minerāleļļu ķēdes eļļošana, tā rada būtisku kaitējumu videi.

- Nekādā gadījumā neizmantojiet minerāleļļu, izmantojiet vienīgi tādu ķēžu eļļu, kas bioloģiski noārdās.

Pārbaudiet eļļas līmeni ikreiz pirms darba sākšanas un, nomainot akumulatoru, un vajadzības gadījumā pielejiet zāga ķēdes eļļu.

1. Eļļas līmeni var pārbaudīt eļļas tvertnes skatlodziņā (03/1). Tajā vienmēr ir jābūt redzamai eļļai. Nav pieļaujama minimālā un maksimālā eļļas līmeņa pārsniegšana.
2. Atzarotāju novietojiet un glabājiet horizontālā stāvoklī uz stabilas virsmas.
3. Notīriet virsmu ap ierīces eļļas tvertnes vāciņu (03/2).
4. Noskrūvējiet eļļas tvertnes vāciņu.

📌 NORĀDĪJUMS

- Lai vienkāršāk veiktu uzpildi, izmantojiet piltuvi.
 - Eļļas tvertnē nedrīkst iekļūt netīrumi.
5. Iepildiet eļļas tvertnē zāga ķēdes eļļu, kas bioloģiski noārdās. Vienlaikus kontrolējiet eļļas līmeni eļļas tvertnes skatlodziņā. Neiepildiet pārāk daudz eļļas!
 6. Uzskrūvējiet eļļas tvertnes vāciņu.

5.2 Akumulatora uzlāde

Ievērojiet lādēšanas režīma temperatūras diapazonu, skatiet tehniskos datus.

📌 NORĀDĪJUMS Lūdzu, skatiet detalizētu informāciju par akumulatoru un akumulatora lādēšanas ierīci atsevišķās lietošanas instrukcijās:

- Lietošanas instrukcija 443130: Akumulatori
- Lietošanas instrukcija 443131: Lādētāji

5.3 Akumulatora ievietošana un izņemšana (04, 05)

UZMANĪBU! Akumulatora izraisītu bojājumu risks. Ja akumulatoru pēc lietošanas atstāj ierīcē, šādi var sabojāt akumulatoru.

- Uzreiz pēc lietošanas izņemiet akumulatoru no ierīces un glabājiet no aukstuma aizsargātā vietā.
- Ievietojiet akumulatoru ierīcē uzreiz pirms darba sākšanas.

Akumulatora ievietošana (04)

1. Ievietojiet akumulatoru (04/1) pamata ierīces akumulatora stiprinājumā (04/2) tā, lai tas nofiksējas (04/a).

Akumulatora izņemšana (05)

1. Nospiediet un turiet akumulatora (05/2) fiksācijas pogu (05/1).
2. Izņemiet akumulatoru (05/a).

6 LIETOŠANA

6.1 Akumulatora uzlādes līmeņa pārbaude

Uzlādes stāvokļa indikācija (01/6) atrodas pamata ierīces augšpusē.

Tā sastāv no trim segmentiem. Segmenti spīd vai mirgo atkarībā no uzlādes stāvokļa.

Segments	Uzlādes līmenis
Spīd 3 segmenti:	akumulators pilnībā uzlādēts.
Spīd 2 segmenti:	akumulators uzlādēts līdz 2/3.
Spīd 1 segments:	akumulators uzlādēts līdz 1/3.
Mirgo 1 segments:	akumulators ir gandrīz izlādējies. Ierīces drīzumā izslēgsies.

6.2 Zāga ķēdes eļļas pārbaude

- Pārbaudiet, vai tvertnē ir pietiekami daudz zāga ķēdes eļļas:
 - Katru reizi uzsākot darbu.
 - Darba laikā.
 - Vēlākais veicot akumulatora maiņu.
- Ja eļļas līmenis ir pārāk zems, papildiniet zāga ķēdes eļļu.

Rīcība skatīt *Nodaļa 5.1 "Zāga ķēdes eļļas iepildīšana (03)", lappuse 297.*

6.3 Teleskopiskā kāta pagarināšana/saīsināšana (06)

Teleskopiskais kāts (06/2) ir vienlaidus regulējams. Tas ļauj pielāgot garumu atbilstoši veicamajam darbam.

1. Griežiet (06/a) fiksācijas uznavu (06/1) ar atvērtās slēdzenes virzienā, līdz atbrīvojat fiksācijas apskavu.
2. Mainiet teleskopiskā kāta pozīciju, līdz noregulējat vēlamo garumu (06/b).
3. Pievelciet fiksācijas uznavu.

6.4 Zāga galvas pagriešana (07)

Kustīgā zāga galva nodrošina ērtu un drošu darba stāvokli zāgēšanai.

1. Nospiediet nospiežamo taustiņu (07/1) zāga galvas abās pusēs.
2. Sasveriet zāga galvu vajadzīgajā pozīcijā (07/a).
3. Atlaidiet nospiežamo taustiņu. Zāga galva nofiksējas izvēlētajā pozīcijā.

6.5 Ierīces ieslēgšana un izslēgšana (08)

Ierīces ieslēgšana

1. Ierīces sagatavošana darbam.
2. Nospiediet atbloķēšanas pogu (08/1) uz pamata ierīces un turiet to nospiestu.
3. Turiet nospiestu ieslēgšanas/izslēgšanas slēdzi (08/2).
4. Atlaidiet atbloķēšanas pogu. Kad ierīce ir ieslēgta, atbloķēšanas pogu vairs nav jātur nospiestu. Atbloķēšanas poga ir paredzēta, lai nepieļautu nejaušu ķēdes zāga ieslēgšanu.

Ierīces izslēgšana

1. Atlaidiet ieslēgšanas/izslēgšanas slēdzi.
2. Ja nepieciešams, izņemiet akumulatoru, lai novērstu nejaušu atkārtotu ieslēgšanu: skatīt *Nodaļa 5.3 "Akumulatora ievietošana un izņemšana (04, 05)", lappuse 297.*

7 RĪCĪBA DARBA LAIKĀ UN DARBA PAŅĒMIENI (09 – 14)

⚠ BRĪDINĀJUMS! Paaugstināts kritienu risks. Veicot darbus no augstākām vietām (piem., kāpnēm), palielinās risks kritienu risks.

- Vienmēr darbu veiciet, stāvot uz zemes, un izvēlieties stabilu darba pozīciju.
- Ievērojiet drošības norādījumus.
- Paceliet atzarotāju (09/1), nepārsniedzot maksimālo sagāzuma leņķi 60° (09/2).
- Nostājieties tādā pozīcijā, lai zaru varētu griezt, stāvot pret to 90° leņķī (10/a).
- Lielākus zarus griežiet pa posmiem (11/1), lai jums būtu iespēja labāk kontrolēt to krišanas zonu.
- Nekad nezāgējiet zara izcilni pie koka stumbra, lai nodrošinātu labāku brūču aizaugšanu un nepieļautu puves rašanos (12).
- Izmantojiet atzarotāja izvīrtījumu atdurei pret koku (13/1), lai atspiestu (13/a) to pret zaru (13/2), šādi stabilizējot ierīci.

- Pirms zara nogriešanas (14/b), veiciet aizzāģējumu (14/a) no zara apakšpusēs. Šādi tiks novērsta koka mizas noplēšana, kā arī dziļāku koksnes plaisu rašanās. Lai izvairītos no atzarotāja iespiešanas griezumā, aizzāģējuma dziļums nedrīkst pārsniegt 1/3 no zara diametra.
- Lai atzarotājs netiktu iespiests, no zara to vienmēr velciet uz āru ar rotējošu zāģa ķēdi.

8 TEHNISKĀ APKOPE UN TĪRĪŠANA

⚠ BRĪDINĀJUMS! Sagriešanās risks. Sagriešanās risks satverot asas un rotējošas ierīces daļas, kā arī griezējinstrumentus.

- Pirms apkopes, kopšanas un tīrīšanas darbiem vienmēr izslēdziet ierīci. Izņemiet akumulatoru.
- Veicot apkopes, kopšanas un remontdarbus, vienmēr lietojiet aizsargcimdus.

Remontu drīkst veikt tikai kvalificēts personāls, izmantojot tikai oriģinālās rezerves daļas.

- Pēc katras lietošanas pārbaudiet vai ierīcei nav nodiluma pazīmju un nomainiet visas bojātās detaļas.
- Nepakļaujiet ierīci mitruma iedarbībai. Notīriet plastmasas detaļas ar drānu un neizmantojiet tīrīšanas līdzekļus vai šķīdinātājus.
- Iztīriet dzesēšanas gaisa zonu, ja tā ir aizsērējusi.
- Neapsmidziniet ierīci ar ūdeni un neizmantojiet augstspiediena mazgāšanas iekārtu.

8.1 Zāģa ķēdes eļļošanas pārbaude

UZMANĪBU! Pastāv ierīces bojājumu risks!

Nonākot saskarē ar zemi, zāģa ķēde kļūst neasa.

- Neaizskariet ar ķēdi zemi un nodrošiniet no zemes drošu atstatumu (vismaz 20 cm).
1. Ieslēdziet ierīci.
 2. Turiet slīdes galu pavērstu uz zemes nolikta kartona vai papīra gabala virzienā.
 - Ja pārbaudes laikā uz papīra vai kartona ir redzami eļļas pilienu traipi, automātiskā eļļošanas darbojas nevainojami.
 - Neskatoties uz to, ka eļļas tvertne ir pilna, eļļas pilienu traipi neparādās: iztīriet ierīces eļļas izplūdes kanālu un slīdes rievu.

Ja šādi neizdodas problēmu novērst, lūdzam sazināties ar mūsu klientu apkalpošanas dienestu.

8.2 Zāģa ķēdes spriegojuma pārbaude

⚠ ESIET PIESARDZĪGI! Pastāv savainošanās risks uz zāģa ķēdes. Zāģa ķēdes zobu maliņas ir ļoti asas, līdz ar to, rīkojoties ar zāģa ķēdi, var gūst grieztas brūces. Veicot jebkāda veida darbus ar zāģa ķēdi, ir jāievēro turpmāk tekstā uzskaitītie norādījumi.

- Izslēdziet ierīci un noņemiet akumulatoru.
- Uzvelciet aizsargcimdus.

Regulāri pārbaudiet zāģa ķēdes spriegojumu, jo jaunās zāģa ķēdes izstiepjas.

1. Zāģa ķēdi uzmanīgi ar roku pavelciet uz augšu un šādi pārbaudiet spriegojumu.
 - Kad ķēde atdzisis: Zāģa ķēde ir pareizi nospriegota, ja to zāģa slīdes vidū var pacelt uz augšu par 3–4 mm un ar roku viegli pavilkt uz priekšu. Darba temperatūrā zāģa ķēde izstiepjas un nokarājas.
 - Ķēdes posmi nedrīkst izvīzīties ārpus gropes zāģa slīdes apakšdaļā – pretējā gadījumā zāģa ķēde var „nokrist”.
2. Ja nepieciešams, veiciet zāģa ķēdes spriegošanu (skatīt *Nodaļa 8.3 "Zāģa ķēdes spriegošana un atlaišana (15)", lappuse 299*).

8.3 Zāģa ķēdes spriegošana un atlaišana (15)

1. Zāģa ķēdes spriegošana, izmantojot skrūvgriezi ar seškanta uzgali:
 - Zāģa ķēdes spriegošana: grieziet spriegošanas skrūvi (15/1) pulksteņrādītāju kustības virzienā (15/a).
 - Zāģa ķēdes atlaišana: grieziet ķēdes spriegošanas skrūvi pulksteņrādītāju kustības virzienā (15/b).
2. Ķēdes spriegojuma pārbaude (skatīt *Nodaļa 8.2 "Zāģa ķēdes spriegojuma pārbaude", lappuse 299*). Pēc vajadzības atkārtojiet iepriekšminēto darbību.

8.4 Zāģa slīdes un ķēdes nomaīņa (16 - 20)

Ja samazinās zāģēšanas efektivitāte, nomainiet zāģa ķēdi un, iespējams, arī sliedi. Sliede jānomaina, ja redzams skaidras zāģa ķēdes vadotnes rievas nodiluma pazīmes.

Atļauts izmantot tikai ražotāja oriģinālās rezerves daļas (skatiet tehniskos datus).

⚠ ESJET PIESARDZĪGI! Pastāv savainošanās risks uz zāga ķēdes. Zāga ķēdes zobu maļiņas ir ļoti asas, līdz ar to, rīkojoties ar zāga ķēdi, var gūst grieztas brūces. Veicot jebkāda veida darbus ar zāga ķēdi, ir jāievēro turpmāk tekstā uzskaitītie norādījumi.

- Izslēdziet ierīci un noņemiet akumulatoru.
- Uzvelciet aizsargcimdus.

Zāga ķēdes un sliedes noņemšana

1. Ar iekšējā sešstūra atslēgas sešstūri izskrūvējiet iekšējo sešstūra skrūvi (16/1).
2. Noņemiet vidusdaļu (16/2) un ķēdes zvaigznītes pārsegu (16/3).
3. Noņemiet zāga ķēdi (16/4) un sliedi (16/5).
4. Atbrīvojiet zāga ķēdi no sliedes.

Tīrīšana

1. Notīriet no visām noņemamajām detaļām zāga skaidas un eļļas nosēdumus.
2. Notīriet visas atklātās zāga galvas detaļas, īpaši ķēdes ratu un eļļas iepilūdes atveri.

Zāga ķēdes un sliedes montāža

1. Ar iekšējā sešstūra atslēgas skrūvgriezi grieziet ķēdes spriegošanas skrūvi (17/1) tik ilgi, līdz ķēdes spriegošanas izcilnis (17/2) atrodas aizmugurē vītnes galā (17/a), skatīt *Nodaļa 8.3 "Zāga ķēdes spriegošana un atlaišana (15)", lappuse 299.*
2. Zāga ķēdes novietošana uz sliedes:
 - Zāga ķēdes (18/2) griezējzobiem (18/1) sliedes augšpusē jābūt vērstiem (18/a) virzienā uz sliedes galu (18/3).

Norādījums: *Raugieties, lai ķēde būtu uzstādīta pareizi!*

- Ievietojiet zāga ķēdi sliedes rievā (18/4) un uzlieciet ap visu sliedi.
3. Zāga sliedi kopā ar ķēdi uzstādiet atvērtais korpusā:
 - Uzlieciet zāga ķēdi (19/1) uz zobrata (19/2).
 - Novietojiet sliedi (19/3) tā, lai vadotnes izciļņi (19/4) ievietotos sliedes gropē.
 - Novietojiet sliedi tā, lai ķēdes spriegošanas tapiņa (19/5) ievietotos ķēdes spriegošanas urbumā.
 - Savietojiet zāga ķēdi tā, lai tā iegultu sliedes rievā un uz ķēdes piedziņas zvaigznītes.
 4. Korpusa aizvēršana:
 - Uzstādiet ķēdes zvaigznītes pārsegu (20/1) un vidusdaļu (20/2).
 - Ievietojiet un pievelciet iekšējā sešstūra skrūves (20/3).
 5. Zāga ķēdes spriegošana (skatīt *Nodaļa 8.3 "Zāga ķēdes spriegošana un atlaišana (15)", lappuse 299.*)

9 PALĪDZĪBA TRAUCĒJUMU GADĪJUMĀ

⚠ ESJET PIESARDZĪGI! Traumu risks. Asas un rotējošas ierīces daļas var radīt traumas.

- Veicot apkopes, kopšanas un remontdarbus, vienmēr lietojiet aizsargcimdus!

ℹ NORĀDĪJUMS Ja rodas bojājumi, kas nav uzskaitīti šajā tabulā, vai bojājumi, kurus nevarat novērst patstāvīgi, lūdzam sazināties ar mūsu servisa centru.

Problēma	Cēlonis	Novēršana
Motors nesāk darboties.	Akumulators ir izlādējies.	Uzlādējiet akumulatoru.
	Nav akumulatora vai tas uzstādīts nepareizi.	Uzstādiet pareizi akumulatoru.
	Ir pārtraukta strāvas padeve.	1. Izņemiet akumulatoru. 2. Notīriet spraudkontakus. 3. Uzstādiet akumulatoru.
Motors darbojas ar pārtraukumiem.	Izslēgšanas/izslēgšanas slēdzim ir bojājums.	Sazinieties ar ražotāja servisa centru.
Sliede un zāga ķēde, darbojoties sakarst. Rodas dūmi.	Zāga ķēde ir nospriegota pārāk stingra.	Pārbaudiet ķēdes spriegojumu. Veiciet zāga ķēdes atkārtotu spriegošanu.

Problēma	Cēlonis	Novēršana
	Eļļas tvertne ir tukša.	Ielejiet zāga ķēdes eļļu.
	Aizsērējis eļļas izplūdes kanāls un/vai sliedes rievā.	Iztīriet eļļas izplūdes kanālu un/vai sliedes rievu.
Motors darbojas, bet zāga ķēde nekustas.	Zāga ķēde ir nospriegota pārāk stingra.	Pārbaudiet ķēdes spriegojumu. Veiciet zāga ķēdes atkārtotu spriegošanu.
	Ierīces kļūda	Sazinieties ar ražotāja servisa centru.
Zāgu skaidu vietā tiek izsviesti tikai koksnes putekļi. Atzarotājs ir jāpiespiež uz koka.	Zāga ķēde ir trula.	Sazinieties ar ražotāja servisa centru.
Ierīcei pārāk spēcīgi vibrē.	Ierīces kļūda	Sazinieties ar ražotāja servisa centru.
Ievērojami samazinās akumulatora ekspluatācijas ilgums.	Akumulatora darbmūžs ir beidzies.	Nomainiet akumulatoru. Lietojiet tikai oriģinālās ražotāja daļas.
Akumulatora neuzlādējas.	Akumulatora kontakti ir kļūvuši netīri.	Sazinieties ar ražotāja servisa centru.
	Akumulatoram vai lādētājam ir bojājums.	Nomainiet akumulatoru vai lādētāju. Lietojiet tikai oriģinālās ražotāja daļas.
	Akumulators ir pārāk karsts.	Ļaujiet akumulatoram atdzist.

10 TRANSPORTĒŠANA

Pirms transportēšanas veiciet turpmāk uzskaitītās darbības:

1. Izslēdziet ierīci un izņemiet akumulatoru.
2. Uzstādiet ķēdes aizsargu.
3. Atvienojiet zāga galvu no pamata ierīces.
4. Transportlīdzekļos: nostipriniet zāga galvu tā, lai tas nevarētu apgāzties vai tikt sabojāts, kā arī nerastos ķēžu eļļas noplūde.

Akumulators "B125 Li" (det. Nr. 113896)

I NORĀDĪJUMS Akumulatora nominālā enerģija ir lielāka par 100 Wh! Tāpēc ievērojiet turpmāk uzskaitītos drošības norādījumus!

Uz komplektā iekļauto litija-jonu akumulatoru attiecas bīstamo ierīču tiesību akti, bet to atļauts transportēt, ievērojot atbilstošus noteikumus:

- Privātais lietotājs drīkst akumulatoru pārvadāt pa koplietošanas ceļiem bez papildus ierobežojumiem, ja tas ir iepakots atbilstoši mazumtirdzniecības noteikumiem un transportēšana tiek veikta ar privātu transportlīdzekli.
- Profesionāli lietotāji, kuri transportēšanu veic kopā ar savu galveno nodarbošanos (piem.,

piegādājot uz un no celtniecības objektiem vai demonstrācijām), arī var ievērot šos atvieglojumus.

Abos iepriekš minētajos gadījumos obligāti jāveic darbības, lai novērstu satura izplūšanu. Citos gadījumos obligāti ievērojiet bīstamo ierīču tiesību aktu noteikumus! Neievērošanas gadījumā nosūtītājam un, iespējams, arī pārvadātājam draud būtiski sodi.

Papildu norādījumi par pārvadāšanu un nosūtīšanu

- Litija jonu akumulatorus drīkst transportēt vai nosūtīt tikai tad, ja tiem nav bojājumu!
- Akumulatoru transportēšanai izmantojiet tikai oriģinālo kartona vai bīstamo preču transportēšanai piemērotu kasti (nav nepieciešama akumulatoriem, kuriem nominālā jauda nepārsniedz 100 Wh).
- Uzstādiet akumulatora kontaktiem izolāciju, lai nepieļautu to īsslēgumu.
- Nodrošiniet, lai akumulators iepakojumā nevarētu brīvi pārvietoties un tam nerastos bojājumi.

- Pārlicinieties, vai transportēšanas vai nosūtīšanas laikā (piem., ar kurjeru vai transportēšanas uzņēmumu) ir pareizs sūtījuma marķējums un dokumentācija.
- Iepriekš pajautājiet, vai transportēšana ar izvēlēto pakalpojumu sniedzēju ir iespējama un parādiēt viņam savu sūtījumu.

Lai sagatavotu sūtījumu, mēs iesakām piesaistīt bīstamo preču speciālistu. Ievērojiet arī iespējamās papildus valsts normatīvos aktus.

11 GLABĀŠANA

11.1 Ierīces glabāšana

- Pēc katras lietošanas izņemiet akumulatoru no ierīces.
- Rūpīgi notīriet ierīci un - ja uzstādīti - uzstādiet visus aizsardzības apvalkus.
- Glabājiet ierīci sausā, slēgtā un bērniem nepieejamā vietā.

Ja ierīci nelietosies vairāk nekā 30 dienas, veiciet tālāk minētos pasākumus:

- Izteciniet no zāģa ķēdes eļļas tvertnes eļļu.
- Noņemiet zāģa ķēdi un sliedi, iztīriet un apsmidziniet ar eļļu, kas pasargā no rūšēšanas.

UZMANĪBU! Aprīkojuma bojājumu risks. Zāģa ķēdes eļļas sažūšana/salīšana ilgstošas glabāšanas rezultātā var radīt eļļu vadošo detaļu un eļļas sūkņa bojājumus.

- Pirms ierīces novietošanas ilgstošā glabāšanā izlejiet no ierīces zāģa ķēdes eļļu.

11.2 Akumulatora un lādēšanas ierīces glabāšana

I NORĀDĪJUMS Lūdzu, skatiet detalizētu informāciju par akumulatoru un akumulatora lādēšanas ierīci atsevišķās lietošanas instrukcijās.

12 UTILIZĀCIJA

Norādes par Vācijas elektrisko un elektronisko ierīču likumu (ElektroG)

- 
 ■ Nolietotas elektriskās un elektroniskās ierīces aizliegts izmest sadzīves atkritumos, tās ir jānodod atsevišķā atkritumu savākšanas vai likvidēšanas vietā!
- Lietotās baterijas un akumulatori, kas nav uzstādīti ierīcē, pirms nodošanas jāizņem! To utilizāciju regulē Likums "Par baterijām".

- Elektrisko un elektronisko ierīču īpašnieku vai lietotāju pienākums ir pēc to nolietošanas šīs ierīces atgriezt.
- Gala lietotājs atbild par savu personīgo datu izdzēšanas no utilizējamās nolietotās ierīces!

Pārsvītrotā konteinera simbols nozīmē, ka elektriskās un elektroniskās ierīces aizliegts izmest sadzīves atkritumos.

Elektriskās un elektroniskās ierīces šādās vietās iespējams nodot bez maksas:

- publiski-tiesiskās utilizācijas vai savākšanas vietās (piem., komunālajos uzņēmumos);
- Elektrisko ierīču pārdošanas vietās (fiziskās vai tiešsaistes), ja tirgotāja pienākums ir pieņemt šīs preces vai arī viņš to piedāvā brīvprātīgi.

Šie izteikumi attiecas tikai uz tām ierīcēm, kas tiek uzstādītas un pārdotas Eiropas Savienības dalībvalstīs un uz kurām attiecināmas Eiropas Direktīvas 2012/19/ES prasības. Valstīs, kas nav Eiropas Savienības sastāvā, var būt atšķirīgi noteikumi attiecībā uz nolietoto elektrisko un elektronisko ierīču utilizāciju.

Norādījumi par likumu „Par baterijām” (BattG)



- Nolietotās baterijas un akumulatorus aizliegts izmest sadzīves atkritumos, tos ir jānodod atsevišķā atkritumu savākšanas vai likvidēšanas vietā!
- Lai droši izņemtu baterijas vai akumulatorus no elektriskās ierīces un noskaidrotu informāciju par to tipu vai ķīmisko sistēmu, lūdzam ievērot turpmāk sniegtos datus lietošanas vai montāžas instrukcijā.
- Bateriju un akumulatoru īpašnieku vai lietotāju pienākums ir pēc to nolietošanas šīs ierīces atgriezt. Atgriešana ir ierobežota līdz mājāsaimniecībai atbilstošam daudzumam.

Lietotās baterijas var būt kaitīgas vielas vai smagie metāli, kas var radīt kaitējumu videi un veselības problēmas. Lietoto bateriju pārstrāde un tajās esošo resursu izmantošana sniedz būtisku lomu abos iepriekš minētajos gadījumos.

Pārsvītrotā konteinera simbols nozīmē, ka baterijas un akumulatorus aizliegts izmest sadzīves atkritumos.

Ja zem konteinera papildus ir doti simboli Hg, Cd vai Pb, tas nozīmē, ka:

- Hg: baterijā ir vairāk nekā 0,0005 % dzīvsudraba
- Cd: baterijā ir vairāk nekā 0,002 % kadmija

- Pb: baterijā ir vairāk nekā 0,004 % svina
- Baterijas un akumulatorus šādās vietās iespējams nodot bez maksas:
- publiski-tiesiskās utilizācijas vai savākšanas vietās (piem., komunālajos uzņēmumos);
 - bateriju un akumulatoru pārdošanas vietās;
 - ierīču nolietoto bateriju vienotās sistēmas atpakaļpieņemšanas vietās;
 - ražotāja atpakaļpieņemšanas vietās (ja tas nav vienotās atpakaļpieņemšanas sistēmas dalībnieks).

Šie izteikumi attiecas tikai uz tiem akumulatoriem un baterijām, kas tiek uzstādītas un pārdotas Eiropas Savienības dalībvalstīs un uz kurām attiecināmas Eiropas Direktīvas 2006/66/EK prasības. Valstīs, kas atrodas ārpus Eiropas Savienības, var būt atšķirīgi noteikumi attiecībā uz nolietoto akumulatoru un bateriju utilizāciju.

13 TEHNISKIE DATI

Tehniskie dati: skatiet tehnisko datu tabulu lietošanas instrukcijas sākumā.

* *Piezīmes par vibrācijas izmešu un trokšņa izmešu vērtībām:*

- *Dotās vibrācijas izmešu un trokšņa izmešu vērtības ir izmērīta atbilstoši standartizētām pārbaudes procesam un tās iespējams iz-*

mantot viena elektroinstrumenta salīdzināšanai ar citu.

- *Dotās vibrācijas izmešu un trokšņa izmešu vērtības iespējams izmantot arī sākotnējas iedarbības novērtējumam (vibrācijas ietekmes pakāpe).*
- *Dotās vibrācijas izmešu un trokšņa izmešu vērtības faktiskās elektroinstrumenta lietošanas laikā var atšķirties no dotajām vērtībām - atkarībā no elektroinstrumenta lietošanas veida un metodes.*
- *Ievērojiet drošības pasākumus saskaņā ar norādēm drošības nodaļā. Mēģiniet vibrāciju noslodzi turēt pēc iespējas mazāku. Vibrācijas noslodzes samazināšanas pasākumu piemēri ir cimdus lietošana instrumenta ekspluatācijas laikā un darba laika ierobežošana. Pie tam jāņem vērā visas ekspluatācijas cikla daļas (piemēram, laiki, kad elektroierīce ir ieslēgta un arī tie, kad tā ir ieslēgta, taču darbojas bez slodzes).*

14 KLIENTU APKALPOŠANAS DIENESTS/SERVISS

Jautājumu gadījumā par garantiju, remontu vai rezerves daļām sazinieties ar tuvāko AL-KO servisa centru. Informāciju par tiem meklējiet šādā vietnē:

www.al-ko.com/service-contacts

15 GARANTĪJA

Iespējamos materiāla vai ražošanas brāķus iekārtā mēs novērsīsim atbilstoši likumā noteiktajam nolīguma termiņam attiecībā uz garantijas prasībām, paturot tiesības izvēlēties remontu vai jaunas preces piegādi. Nolīguma termiņš tiek noteikts, vadoties pēc tās valsts spēkā esošās likumdošanas, kurā ierīce tika nopirkta.

Mūsu garantijas pakalpojumi ir spēkā tikai tad, ja:

- ievērojāt šo lietošanas instrukciju.
- ierīce tiek izmantota atbilstoši mērķim;
- tiek izmantotas oriģinālās rezerves daļas.

Garantija zaudē savu spēku, ja:

- tiek veikti patstāvīgi remontēšanas mēģinājumi;
- tiek veikta patvaļīga pārbūve;
- ierīce netiek lietota atbilstoši paredzētajam mērķim.

Garantija neattiecas uz:

- krāsas bojājumiem, kas radušies normāla nolietojuma rezultātā;
- dilstošajām detaļām, kas rezerves daļu kartē ir atzīmētas ar rāmīti xxxxxx (x).

Garantijas periods sākas no ierīces pirmreizējās pārdošanas pirmās dienas. Noteicošais ir datums uz pirkuma čeka. Lūdzam jūs ar šo garantijas deklarāciju un pirkuma čeku doties pie sava tirdzniecības pārstāvja vai uz tuvāko oficiālo klientu apkalpošanas centru. Šī deklarācija neskar pircēja likumā noteiktās garantijas prasības pret pārdevēju.

ПЕРЕВОД ОРИГИНАЛЬНОГО РУКОВОДСТВА ПО ЭКСПЛУАТАЦИИ

Оглавление

1	Информация о руководстве по эксплуатации	305	3.6	Указания по технике безопасности во время эксплуатации.....	312
1.1	Символы на титульной странице	305	4	Установка	312
1.2	Условные обозначения и сигнальные слова	305	4.1	Надевание/снятие ступицы пилы (02)	313
2	Описание продукта	305	5	Ввод в эксплуатацию.....	313
2.1	Использование по назначению	305	5.1	Заправка масла для смазки пильной цепи (03)	313
2.2	Примеры неправильного применения	306	5.2	Зарядка аккумулятора	314
2.3	Остаточные риски.....	306	5.3	Установка и извлечение аккумулятора (04, 05).....	314
2.4	Предохранительные и защитные устройства	306	6	Управление	314
2.4.1	Защитный кожух направляющей шины	306	6.1	Проверка состояния заряда аккумулятора.....	314
2.4.2	Кнопка деблокировки.....	306	6.2	Проверка масла для смазки пильной цепи.....	314
2.5	Символы на устройстве	306	6.3	Регулировка длины телескопической штанги (06)	314
2.5.1	Метки безопасности	306	6.4	Поворот ступицы пилы (07).....	315
2.5.2	Символы эксплуатации	307	6.5	Включение и выключение устройства (08)	315
2.6	Обзор продукта (01)	307	7	Указания по использованию устройства (09 – 14).....	315
2.7	Комплект поставки.....	307	8	Техобслуживание и уход.....	315
3	Указания по технике безопасности.....	307	8.1	Проверка смазки пильной цепи	316
3.1	Общие указания по технике безопасности для электрических машин.	307	8.2	Контроль натяжения пильной цепи	316
3.1.1	Безопасность на рабочем месте	308	8.3	Регулировка натяжения пильной цепи (15)	316
3.1.2	Электрическая безопасность....	308	8.4	Замена направляющей шины и пильной цепи (16 – 20)	316
3.1.3	Личная безопасность.....	308	9	Устранение неисправностей	317
3.1.4	Использование и обращение с электрической машиной.....	309	10	Транспортировка	318
3.1.5	Использование и обращение с машиной, работающей от аккумулятора.....	309	11	Хранение	319
3.1.6	Сервис	310	11.1	Хранение устройства.....	319
3.2	Указания по технике безопасности для высотореза	310	11.2	Хранение аккумулятора и зарядного устройства.....	319
3.3	Вибрационная нагрузка	311	12	Утилизация.....	319
3.4	Акустическая нагрузка	312	13	Технические характеристики	320
3.5	Указания по технике безопасности для аккумулятора и зарядного устройства	312	14	Сервисное обслуживание	320
			15	Гарантия.....	321

1 ИНФОРМАЦИЯ О РУКОВОДСТВЕ ПО ЭКСПЛУАТАЦИИ

- Немецкая версия содержит оригинальное руководство по эксплуатации. Все остальные языковые версии — это переводы оригинального руководства по эксплуатации.
- Всегда держите это руководство по эксплуатации под рукой, чтобы прочитать его, если вам потребуется информация об устройстве.
- Передавайте устройство другим лицам только вместе с этим руководством по эксплуатации.
- Прочтите и соблюдайте указания по технике безопасности и предупреждения, приведенные в данном руководстве по эксплуатации.

1.1 Символы на титульной странице

Символ	Значение
	Обязательно прочитайте данное руководство по эксплуатации перед вводом в эксплуатацию. Это необходимо для безопасной и безотказной работы.
	Руководство по эксплуатации
	Осторожно обращайтесь с литий-ионными аккумуляторами! В частности, соблюдайте указания по транспортировке, хранению и утилизации в данном руководстве по эксплуатации!

1.2 Условные обозначения и сигнальные слова

⚠ ОПАСНОСТЬ! Указывает на опасную ситуацию, которая, если ее не избежать, приводит к смерти или серьезным травмам.

⚠ ПРЕДУПРЕЖДЕНИЕ! Указывает на потенциально опасную ситуацию, которая, если ее не избежать, может привести к смерти или серьезным травмам.

⚠ ОСТОРОЖНО! Указывает на потенциально опасную ситуацию, которая, если ее не избежать, может привести к травмам легкой и средней тяжести.

ВНИМАНИЕ! Указывает на ситуацию, которая, если ее не избежать, может привести к имущественному ущербу.

ℹ ПРИМЕЧАНИЕ Специальные указания для облегчения понимания и эксплуатации.

2 ОПИСАНИЕ ПРОДУКТА

Высоторез позволяет комфортно и безопасно прямо с земли обрезать ветки и сучья на деревьях и крупных кустарниках. Для выполнения сложных и опасных работ по обрезке деревьев не придется использовать лестницу или забираться на дерево.

Устройство разрешается использовать только вместе с литий-ионными аккумуляторами и зарядными устройствами, указанными в технических характеристиках. Дополнительные сведения об аккумуляторах и зарядных устройствах см. в отдельных инструкциях:

- руководство по эксплуатации 443130: аккумуляторы
- руководство по эксплуатации 443131: зарядные устройства

ВНИМАНИЕ! Опасность повреждения устройства и аккумулятора. Если устройство работает с неподходящими аккумуляторами, то устройство и аккумуляторы могут быть повреждены.

- Устройство работает только с предназначенными для этого аккумуляторами.

2.1 Использование по назначению

Высоторез предназначен для обрезки прямо с земли веток и сучьев на устойчивых деревьях и крупных кустарниках. При этом пользователь обязательно должен занять устойчивую позицию на земле.

Для смазки пильной цепи разрешается использовать только биоразлагаемое масло.

Любое другое использование, кроме указанных выше примеров использования по назначению, или иное использование считаются использованием не по назначению.

Это устройство предназначено для частного использования. Любое другое использование, а также несанкционированные модификации или дополнения рассматриваются как ненадлежащее использование и приводят к признанию недействительной гарантии, а также к потере соответствия и отказу от любой ответ-

ственности за ущерб пользователю или третьим лицам со стороны производителя.

2.2 Примеры неправильного применения

- Высоторез нельзя использовать для валки деревьев.
- Не обрезать ветки, которые расположены прямо или под острым углом над пользователем или другими лицами.
- Не повреждать токопроводящие кабели.
- Не разрешается использовать устройство, стоя на лестнице.
- Не использовать отработанное или минеральное масло.
- Не разрешается использовать устройство во взрывоопасной среде.

2.3 Остаточные риски

Даже если устройство используется надлежащим образом, всегда существует определенный остаточный риск, который не может быть исключен. Возможны следующие потенциальные опасности на основе типа и конструкции устройства в зависимости от использования:

- контакт с отлетающими стружками и масляным туманом;
- вдыхание частиц опилок и масляного тумана;
- травмирование вращающимися элементами пильной цепи;
- резаные раны из-за контакта с пильной цепью.

2.4 Предохранительные и защитные устройства

⚠ ПРЕДУПРЕЖДЕНИЕ! Опасность серьезных травм, вызванных манипулированием предохранительными и защитными устройствами. Из-за манипулирования предохранительными и защитными устройствами при работе с высоторезом могут возникнуть серьезные травмы.

- Ни в коем случае не выводите из строя предохранительные и защитные устройства!
- Работайте с высоторезом, только если все предохранительные и защитные устройства работают правильно.

2.4.1 Защитный кожух направляющей шины

Во избежание травмирования людей и повреждения предметов перед транспортиров-

кой на направляющую шины и цепь всегда следует надевать защитный кожух.

2.4.2 Кнопка деблокировки

Кнопка деблокировки деблокирует выключатель. Это предотвращает случайное включение устройства простым нажатием выключателя.

2.5 Символы на устройстве

2.5.1 Метки безопасности

Символ	Значение
	Следует соблюдать особую осторожность при использовании устройства!
	Не использовать устройство во время дождя!
	Носите защитные каску и очки!
	Носите защитные перчатки!
	Используйте прочную обувь!
	Перед вводом в эксплуатацию прочтите руководство по эксплуатации!
	Соблюдайте расстояние 10 м до токопроводящих кабелей!
	Выньте аккумулятор перед выполнением любых работ по регулировке, очистке или техническому обслуживанию устройства.

2.5.2 Символы эксплуатации

Символ	Значение
	Направление движения пильной цепи
	Затянуть/ослабить телескопическую штангу

2.6 Обзор продукта (01)

Но-мер	компонента
1	Основное устройство:
2	■ Нижняя ручка
3	■ Верхняя ручка
4	■ Фиксирующая гильза
5	■ Аккумулятор*
6	■ Индикатор уровня заряда аккумулятора
7	■ Кнопка деблокировки
8	■ Выключатель
9	■ Телескопическая штанга
10	Ступица пилы, поворотная:
11	■ Соединительная муфта
12	■ Кнопка на вращательном шарнире/защелкивающем соединении (с обеих сторон)
13	■ Смотровое окно масляного бака
14	■ Отверстие для залива масляного бака
15	■ Направляющая шина с пильной цепью
16	■ Защитный кожух с ключом с шестигранной головкой

Но-мер	компонента
17	■ Зубчатый упор
18	■ Крышка цепной звездочки
19	Руководство по эксплуатации
20	Зарядное устройство*

* Не входит в комплект поставки, но доступно по следующим номерам заказа: см. Технические данные.

2.7 Комплект поставки

И ПРИМЕЧАНИЕ Аккумулятор и зарядное устройство не входят в комплект поставки и приобретаются отдельно.

Комплект поставки включает в себя перечисленные позиции. Убедитесь, что все позиции имеются в наличии.

Но-мер	компонента
1	Основное устройство
2	Ступица пилы
3	Плечевой ремень
4	Руководство по эксплуатации «Высоторез, работающий от аккумулятора»

3 УКАЗАНИЯ ПО ТЕХНИКЕ БЕЗОПАСНОСТИ

3.1 Общие указания по технике безопасности для электрических машин

⚠ ПРЕДУПРЕЖДЕНИЕ! Ознакомьтесь со всеми указаниями по технике безопасности, иллюстрациями и техническими характеристиками, которые входят в комплект поставки этой машины. Несоблюдение указаний по технике безопасности и инструкций может привести к удару электрическим током, пожару и (или) серьезным травмам.

- Сохраните все указания по технике безопасности и инструкции для дальнейшего использования.

Используемое в указаниях по технике безопасности обозначение «машина» относится к машинам, работающим от сети (с сете-

вым кабелем), или к машинам, работающим от аккумулятора (без сетевого кабеля).

3.1.1 Безопасность на рабочем месте

- Рабочее место должно быть чистым и хорошо освещенным. Беспорядок на рабочем месте или неосвещенные участки могут привести к несчастным случаям.
- Не работайте с машиной во взрывоопасной среде, в которой имеются горючие жидкости, газы или пыль. Машины производят искру, от которой может воспламениться пыль или пары.
- Во время использования машины не подпускайте к себе детей и других людей. Если вы отвлекетесь, можете потерять контроль над машиной.

3.1.2 Электрическая безопасность

- Штепсель машины должен подходить к розетке. Штепсель нельзя модифицировать. В машинах с защитным заземлением нельзя использовать переходные штепселя. Немодифицированные штепселя и подходящие розетки уменьшают риск удара электрическим током.
- Избегайте физического контакта с заземленными поверхностями труб, систем отопления, плит и холодильников. Если Ваше тело заземлено, существует повышенный риск удара электрическим током.
- Не подвергайте машины воздействию дождя или сырости. Проникновение воды в машину повышает риск удара электрическим током.
- Не используйте соединительный кабель не по назначению, чтобы нести, вешать машину или чтобы вытянуть штепсель из розетки. Держите соединительный кабель подальше от источников жары, масла, острых краев или движущихся частей устройства. Поврежденные или запутанные соединительные кабели повышают риск удара электрическим током.
- Если вы работаете с машиной под открытым небом, используйте только такие удлинительные кабели, которые подходят также для использования на улице. Использование удлинительного кабеля, который предназначен для улицы, уменьшает риск удара электрическим током.

- Если машину все же необходимо использовать во влажной среде, используйте устройство дифференциальной защиты. Использование устройства дифференциальной защиты уменьшает риск удара электрическим током.

3.1.3 Личная безопасность

- При работе с машиной следует проявлять внимательность и подходить к выполнению работ с четким пониманием целесообразности действий. Не допускается использование машины в состоянии усталости, под действием алкоголя, наркотических или лекарственных препаратов. Кратковременное отсутствие внимательности при использовании машины может стать причиной серьезных травм.
- Используйте средства индивидуальной защиты и обязательно носите защитные очки. В зависимости от типа и условий применения машины использование таких средств индивидуальной защиты, как респиратор, нескользящая защитная обувь, защитная каска или средства защиты органов слуха, существенно снижает риск получения травмы.
- Избегайте случайного включения. Необходимо убедиться в том, что машина выключена, прежде чем подключать ее к источнику питания и/или аккумулятору, брать в руки или переносить. Нельзя переносить машину, держа палец на выключателе, или подключать включенной к сети. Это может стать причиной несчастного случая.
- Прежде чем включить машину, удалите установочные инструменты или гаечные ключи. Попадание инструмента или ключа в движущуюся часть машины может привести к повреждениям.
- Избегайте неудобного положения тела. Необходимо выбрать устойчивое положение, которое в любой момент позволит сохранить равновесие. Это поможет лучше контролировать положение машины в непредвиденных ситуациях.
- Надевайте подходящую одежду. Не следует надевать просторную одежду или украшения. Держите волосы и одежду вдали от движущихся частей. Просторная одежда, украшения и длинные волосы могут попасть в движущиеся части.

- Если предусмотрена установка устройств для отсасывания и удержания пыли, удостоверьтесь, что они подсоединены и правильно используются. Отсасывание пыли может уменьшать опасность воздействия пыли.
- Не считайте себя в мнимой безопасности и не игнорируйте правила безопасности для машин, даже если вы знакомы с машиной после ее многократного использования. Небрежное обращение может привести к серьезным травмам в течение нескольких секунд.

3.1.4 Использование и обращение с электрической машиной

- Не перегружайте машину. Используйте для работы подходящую машину. С подходящей машиной вы сможете работать лучше и увереннее в указанном диапазоне мощности.
- Не допускается использование машины с поврежденным выключателем. Машина, которую нельзя включить или выключить, опасна и требует ремонта.
- Прежде чем настраивать устройство, менять запчасти или поместить машину на хранение, вытяните штепсель из розетки и (или) извлеките аккумулятор. Эта мера предосторожности позволит не допустить случайного включения машины.
- Храните неиспользуемые машины в недоступном для детей месте. Не позволяйте использовать машину лицам, которые не знакомы с ней или не прочитали эти инструкции. Машины опасны, если их используют неопытные люди.
- Тщательно заботьтесь о машинах и насадках. Контролируйте, безупречно ли функционируют подвижные части, не прижаты, не сломаны и не повреждены ли они до такой степени, что машина хуже функционирует. Перед использованием машины поврежденные части должны быть отремонтированы. Много несчастных случаев происходит по вине машин, за которыми плохо ухаживали.
- Сохраняйте режущие инструменты острыми и держите их в чистоте. Тщательно ухоженные режущие инструменты с острыми режущими краями меньше застревают и ими легче пользоваться.
- Используйте машину, насадки и т. д. в соответствии с данными инструкциями.

Учитывайте условия труда и специфику работы. Использование машин для целей, для которых они не предусмотрены, может привести к опасным ситуациям.

- Следите, чтобы ручки и ладонная часть перчатки были сухими и чистыми, без малейших следов масла или смазки. Скользкие ручки и ладонная часть перчатки не позволяют обеспечить безопасную эксплуатацию и контроль машин в непредвиденных ситуациях.

3.1.5 Использование и обращение с машиной, работающей от аккумулятора

- Заряжайте аккумуляторы только в зарядных устройствах, которые рекомендованы производителем. Если зарядное устройство, которое подходит для определенного вида аккумуляторов, используется с другими аккумуляторами, существует опасность пожара.
- Используйте в машинах только предусмотренные для этого аккумуляторы. Использование других аккумуляторов может привести к травмам и опасности пожара.
- Держите неиспользуемые аккумуляторы подальше от скрепок, монет, ключей, гвоздей, винтов и других мелких металлических предметов, которые могут вызывать замыкание контактов. Короткое замыкание между аккумуляторными контактами может вызвать возгорания или пожар.
- При неправильном использовании из аккумулятора может вытекать жидкость. Избегайте контакта с ними. При случайном контакте смойте ее водой. Если жидкость попала в глаза, обратитесь за медицинской помощью. Вытекающая аккумуляторная жидкость может вызвать раздражение кожи или ожоги.
- Не используйте поврежденный или модифицированный аккумулятор. Поврежденные или модифицированные аккумуляторы могут вести себя непредсказуемо и вызывать пожар, взрыв или опасность травмирования.
- Держите аккумулятор вдали от огня или высоких температур. Огонь или температура выше 130 °C могут вызвать взрыв.

- Следуйте инструкциям по зарядке и ни в коем случае не заряжайте аккумулятор или машину, работающую от аккумулятора, вне диапазона температур, указанного в руководстве по эксплуатации. Неправильная зарядка или зарядка вне утвержденного диапазона температур могут привести к разрушению аккумулятора и повышению пожарной опасности.

3.1.6 Сервис

- Ремонтировать машину должен только квалифицированный специалист, используя оригинальные запчасти. Таким образом обеспечивается сохранение надежности машины.
- Ни в коем случае не выполняйте обслуживание разрушенных аккумуляторов. Обслуживание аккумуляторов должно осуществляться только производителем или его сервисной службой.

3.2 Указания по технике безопасности для высотореза

- Не имеющий опыта оператор должен пройти инструктаж по эксплуатации устройства и обучение.
- Национальные и (или) региональные правила могут ограничивать использование устройства в определенное время.
- Всегда следите за тем, чтобы никакие части тела не попадали в область пильной цепи. Не удаляйте обрезанный материал или не держите материал, который подрезаете, при движении пильной цепи. Материал, блокирующий работу, можно удалять только при выключенном устройстве. Кратковременное отсутствие внимательности при обращении с высоторезом может стать причиной серьезных травм.
- Соблюдайте все указания при очистке высотореза от скопления материала, во время хранения или выполнения работ по техобслуживанию. Убедитесь, что выключатель отключен, а аккумулятор удален. Неожиданная эксплуатация высотореза при удалении скопления материала или во время выполнения работ по техобслуживанию может привести к серьезным травмам.
- Для снижения риска смертельного поражения электрическим током никогда не используйте высоторез рядом с электропроводами. Прикосновение к линиям электропередач или использование рядом с ними может привести к серьезным травмам или смертельному поражению электрическим током.
- Держите высоторез за изолированные поверхности ручки, так как пильная цепь может соприкоснуться со скрытыми сетевыми кабелями. Контакт пильной цепи с кабелем под напряжением может привести к тому, что металлические части инструмента также будут под напряжением, а это может стать причиной поражения электрическим током.
- Всегда управляйте высоторезом обеими руками. Держите высоторез обеими руками, чтобы не потерять контроль.
- Следует носить защитные очки. Кроме того, рекомендуется использовать средства для защиты органов слуха, головы, рук, ног и ступней. Надлежащая защитная одежда снижает риск травмирования в результате попадания стружки или случайного соприкосновения с пильной цепью.
- Надевайте защитную каску при выполнении работ выше уровня головы с использованием высотореза. Падающие обломки могут привести к серьезным травмам.
- Запрещается работать с высоторезом, стоя на дереве, лестнице, крыше или неустойчивой поверхности. При работе таким образом существует риск получения травмы.
- Обязательно занимайте устойчивое положение и используйте высоторез только на твердой, надежной и равной поверхности. На скользкой или нестабильной опорной поверхности можно легко потерять равновесие или контроль над высоторезом.
- Помните, что напряженная ветка при отпиливании может отпружинить. После снятия напряжения в древесных ветках ветка может ударить пользователя или выбить из его рук высоторез.
- При срезании подлеска и молодых деревьев соблюдайте особую осторожность. Тонкие ветки могут запутаться в пильной цепи и ударить вас или вывести вас из равновесия.

- **Всегда переносите высоторез за ручку и только тогда, когда пильная цепь больше не движется. Во время транспортировки или хранения высотореза необходимо надевать защитный кожух на направляющую шину.** Надлежащее обращение с высоторезом снижает риск травмирования пильной цепью.
 - **Соблюдайте инструкции по смазыванию, натяжению цепи и замене направляющей шины и цепи.** Неправильно натянутая или смазанная цепь может лопнуть. Также возрастает риск отдачи.
 - **Разрешается пилить только древесину. Не используйте высоторез для выполнения работ, для которых он не предназначен. Пример: Не используйте высоторез для разрезания металлических и пластмассовых изделий, кирпичной кладки или строительных материалов (кроме деревянных).** Использование высотореза не по назначению может привести к возникновению опасных ситуаций.
 - **Высоторез не предназначен для валки деревьев.** Использование высотореза для выполнения работ не по назначению может привести к серьезным травмам пользователя или других людей.
- ### 3.3 Вибрационная нагрузка
- **Опасность вибрации**
Фактическое значение вибрационной эмиссии при использовании устройства может отличаться от заявленного производителем значения. Наблюдайте следующие факторы воздействия до или во время использования:
 - Используется ли устройство по назначению?
 - Материал разрезан или обработан правильно?
 - Находится ли устройство в хорошем рабочем состоянии?
 - Правильно ли заточен или установлен режущий инструмент?
 - Установлены ли кронштейны и, если требуется, дополнительные вибрационные ручки, и плотно ли они соединены с устройством?
 - Эксплуатируйте устройство только с частотой вращения двигателя, необходимой для отдельной работы. Избегайте максимальной частоты вращения, чтобы снизить уровень шума и вибрации.
 - Из-за неправильного использования и технического обслуживания шум и вибрация устройства могут повыситься. Это наносит вред здоровью человека. В таких случаях немедленно выключайте устройство и обратитесь за его ремонтом в авторизованный сервисный центр.
 - Степень вибрационного напряжения зависит от выполняемой работы или использования устройства. Оцените и установите соответствующие перерывы в работе. В результате вибрационная нагрузка в течение всего рабочего времени будет значительно снижена.
 - Длительная эксплуатация устройства подвергает оператора вибрации и может вызвать проблемы с кровообращением (симптом «белого пальца»). Чтобы уменьшить этот риск, носите перчатки и держите руки в тепле. В случае обнаружения симптома «белого пальца» немедленно обратитесь к врачу. Эти симптомы включают в себя: онемение, потерю чувствительности, покалывание, зуд, боль, слабость, изменение цвета или состояния кожи. Обычно эти симптомы влияют на пальцы, руки или пульс. При низких температурах риск возрастает.
 - Делайте во время рабочего дня длительные перерывы, чтобы отдохнуть от шума и вибраций. Планируйте свою работу таким образом, чтобы разделить эксплуатацию устройств, которые создают сильные вибрации, на несколько дней.
 - Если вы почувствуете дискомфорт или дисхромиию кожи при использовании устройства в руках, немедленно прекратите работу. Установите достаточные перерывы в работе. Работа без достаточных перерывов может привести к местной вибрационной болезни.
 - Минимизируйте риск воздействия вибрации. Выполняйте обслуживание прибора в соответствии с инструкциями в руководстве по эксплуатации.
 - Если оборудование используется часто, обратитесь к дилеру, чтобы приобрести антивибрационные аксессуары (например, ручки).
 - Избегайте работы с прибором при температуре ниже 10 °C. В плане работы опре-

делите, как можно ограничить вибрационную нагрузку.

3.4 Акустическая нагрузка

Некоторая акустическая нагрузка, вызванная этим устройством, неизбежна. Выполняйте шумные работы в установленные и определенные сроки. При необходимости следует учитывать указания относительно «тихих часов» и ограничивать продолжительность работы наиболее необходимым. Для обеспечения личной защиты и защиты лиц, находящихся поблизости, необходимо носить беруши.

3.5 Указания по технике безопасности для аккумулятора и зарядного устройства

- Перед зарядкой извлеките аккумуляторы из устройства.
- Не используйте в устройстве аккумуляторы разных типов или новые и использованные аккумуляторы вместе.
- Вставляйте аккумуляторы в устройство с соблюдением полярности.
- Извлекайте аккумуляторы из устройства для хранения в течение длительного периода времени.
- Не допускайте короткого замыкания клемм устройства или аккумулятора.

Руководства по эксплуатации

Соблюдайте указания по технике безопасности, содержащиеся в отдельных руководствах по эксплуатации к аккумулятору и зарядному устройству.

См.

- руководство по эксплуатации 443130: аккумулятор
- руководство по эксплуатации 443131: зарядные устройства

3.6 Указания по технике безопасности во время эксплуатации

- При обрезании веток высотерез можно поднимать с максимальным углом наклона 60°. При большем угле наклона пользователь оказывается в зоне падения спиленных веток. Пользователь всегда должен находиться вне этой зоны.
- Пользователь должен предусмотреть возможные пути отхода в случае падения веток. Этот путь не должен быть загроможден препятствиями, например, в виде отпиленных веток или скользких участков

грунта, которые могут помешать уклониться от падающих веток.

- Всегда следует соблюдать безопасную дистанцию до находящихся поблизости людей, животных, предметов или зданий. Такая дистанция должна быть минимум в 2,5 раза больше длины отрезаемой ветки. Если соблюдение такой дистанции не представляется возможным, ветку следует отрезать по частям.
- Не следует пытаться отрезать ветку, диаметр которой превышает длины направляющей шины.
- Необходимо следить за тем, чтобы движущиеся ветки и другие предметы не попадали в пильную цепь. Если это произойдет, следует немедленно выключить высотерез.
- Вынуть аккумулятор из основного устройства и надеть защитный кожух на пильную цепь при:
 - техническом осмотре, регулировке и очистке;
 - выполнении работ с направляющей шиной и пильной цепью;
 - перерыве в использовании;
 - транспортировке;
 - размещении на хранение;
 - техническом обслуживании и ремонте;
 - в случае опасности.
- Соблюдать дистанцию минимум 10 м до наземных электрических линий.

4 УСТАНОВКА

⚠ ПРЕДУПРЕЖДЕНИЕ! Опасность из-за неполного монтажа! Эксплуатация неполного устройства может привести к серьезным травмам.

- Используйте устройство только в полностью собранном состоянии!
- Вставляйте аккумулятор только в полностью собранное устройство!

⚠ ОСТОРОЖНО! Опасность резаных ран. В процессе сборки острые края пильной цепи могут стать причиной резаных ран.

- Перед началом сборки следует вынуть аккумулятор.
- При выполнении работ по установке пильной цепи и направляющей шины следует пользоваться защитными перчатками.

4.1 Надевание/снятие ступицы пилы (02)

Надевание ступицы пилы

1. Выровняйте соединительную муфту (02/1) ступицы пилы и телескопической штанги (02/2) относительно друг друга таким образом, чтобы нанесенные стрелки были расположены друг напротив друга.
2. Вставьте соединительную муфту и телескопическую штангу друг в друга до упора (02/a).
3. Вставьте фиксирующую гильзу (02/3) до упора над разъемом (02/b).
4. Покрутите фиксирующую гильзу в направлении закрытого замка (02/c).

Снятие ступицы пилы

1. Покрутите фиксирующую гильзу в направлении открытого замка.
2. Снимите ступицу пилы.

5 ВВОД В ЭКСПЛУАТАЦИЮ

⚠ ОПАСНОСТЬ! Опасность для жизни и опасность тяжелых травм. Незнание указаний по технике безопасности и инструкций по эксплуатации может привести к серьезным травмам и даже смерти.

- Прочитайте и соблюдайте все указания по технике безопасности и инструкции по эксплуатации данного руководства, а также руководства по эксплуатации, о которых идет речь, до использования высотореза!

⚠ ПРЕДУПРЕЖДЕНИЕ! Опасность травмирования из-за повреждения деталей. Поврежденные детали высотореза могут привести к серьезным травмам.

- Перед каждым использованием проверяйте, что высоторез укомплектован и не содержит поврежденных или изношенных компонентов. Все предохранительные и защитные устройства должны исправно функционировать.
- Проверяйте устройство, особенно после падения или сильных ударов.

5.1 Заправка масла для смазки пильной цепи (03)

Устройство не поставляется заправленным маслом для смазки пильной цепи!

ВНИМАНИЕ! Опасность повреждения оборудования. Использование устройства без масла для смазки цепи приводит к повреждению пильной цепи и направляющей шины.

- Запрещается использовать устройство без масла для смазки пильной цепи.
- Перед началом выполнения работ следует заполнить масляный бак маслом для смазки цепи и в процессе работы регулярно контролировать уровень масла.
- Перед каждым использованием следует убедиться в исправном функционировании автоматической системы смазки цепи.

Срок службы и производительность резания пильной цепи зависят от своевременной и достаточной смазки цепи. В процессе эксплуатации пильная цепь автоматически смазывается маслом.

ВНИМАНИЕ! Опасность повреждения оборудования. Использование отработанного масла для смазки цепи, которое содержит механические примеси, приводит к преждевременному износу направляющей шины и пильной цепи. В случае использования отработанного масла гарантийные обязательства производителя теряют силу.

- Запрещается использовать отработанное масло, для смазки цепи допускается использование только биоразлагаемого масла.

ВНИМАНИЕ! Опасность нанесения ущерба окружающей среде. Использование минерального масла для смазки цепи приводит к серьезному ущербу окружающей среде.

- Запрещается использовать минеральное масло, для смазки цепи допускается использование только биоразлагаемого масла.

Перед каждым использованием и при каждой замене аккумулятора следует проверять уровень масла и доливать масло для смазки пильной цепи в случае необходимости:

1. Проверить уровень масла через смотровое окно(03/1) масляного бака. В смотровом окне всегда должно быть видно масло. Не допускается превышение минимального и максимального уровня масла.
2. Положить высоторез на прочную основу в горизонтальном положении.
3. Очистить поверхность вокруг пробки масляного бака (03/2).

4. Открутить пробку масляного бака.

f ПРИМЕЧАНИЕ

- Для аккуратной заправки масляного бака можно использовать воронку.
 - Не допускать попадание загрязнений в масляный бак.
5. Масляный бак следует заправлять биоразлагаемым маслом для смазки пильной цепи. В процессе заправки контролировать уровень масла через смотровое окно. Масло не должно переливаться через край!
6. Закрыть пробку масляного бака.

5.2 Зарядка аккумулятора

Обратите внимание на диапазон температур для зарядки, см. Технические данные.

f ПРИМЕЧАНИЕ Подробную информацию см. в отдельных инструкциях по эксплуатации аккумулятора и зарядного устройства:

- руководство по эксплуатации 443130: аккумуляторы
- руководство по эксплуатации 443131: зарядные устройства

5.3 Установка и извлечение аккумулятора (04, 05)

ВНИМАНИЕ! Опасность повреждения аккумулятора. Если после использования устройства оставить аккумулятор внутри, это может привести к повреждению аккумулятора.

- Сразу после завершения работы следует извлечь аккумулятор из устройства и поместить на хранение в утепленное место.
- Вставлять аккумулятор в устройство следует непосредственно перед работой.

Установка аккумулятора (04)

1. Вставьте аккумулятор (04/1) в зажим (04/2) на основном устройстве до упора (04/а).

Извлечение аккумулятора (05)

1. Нажмите и удерживайте кнопку фиксации (05/1) на аккумуляторе (05/2).
2. Извлеките аккумулятор (05/а).

6 УПРАВЛЕНИЕ

6.1 Проверка состояния заряда аккумулятора

Индикатор уровня заряда аккумулятора (01/6) расположен на верхней части основного устройства.

Он состоит из трех сегментов. Сегменты загораются или мигают в зависимости от уровня заряда.

Сегмент	Уровень заряда
Загораются 3 сегмента:	аккумулятор полностью заряжен.
Загораются 2 сегмента:	аккумулятор заряжен на 2/3.
Загорается 1 сегмент:	аккумулятор заряжен на 1/3.
Мигает 1 сегмент:	аккумулятор почти разряжен. Устройство вскоре выключится.

6.2 Проверка масла для смазки пильной цепи

- Убедитесь, что в баке достаточное количество масла для смазки пильной цепи:
 - перед каждым началом работы
 - во время работы
 - не позже каждой замены аккумулятора
- Если уровень масла для смазки пильной цепи низкий, заполните цепную пилу.

Порядок действий см. глава 5.1 "Заправка масла для смазки пильной цепи (03)", Стр. 313.

6.3 Регулировка длины телескопической штанги (06)

Длина телескопической штанги (06/2) регулируется плавно. Благодаря этому можно выбрать необходимую для обрезки длину штанги.

1. Покрутить фиксирующую гильзу (06/1) в направлении открытого замка (06/а), пока зажим не освободится.
2. Передвинуть телескопическую штангу на необходимую длину (06/б)
3. Затянуть фиксирующую гильзу.

6.4 Поворот ступицы пилы (07)

Поворотная ступица пилы обеспечивает удобное и безопасное рабочее положение.

1. Нажмите кнопку (07/1) с обеих сторон ступицы пилы.
2. Поверните ступицу пилы в нужное положение (07/a).
3. Отпустите кнопку. Ступица пилы фиксируется в выбранном положении.

6.5 Включение и выключение устройства (08)

Включение устройства

1. Установить устройство в рабочее положение.
2. Нажать и удерживать кнопку деблокировки (08/1) на основном устройстве.
3. Нажать и удерживать выключатель (08/2).
4. Отпустить кнопку деблокировки. После запуска устройства не нужно удерживать кнопку деблокировки. Кнопка деблокировки должна препятствовать случайному запуску устройства.

Выключение устройства

1. Отпустите выключатель.
2. Извлечь аккумулятор для предотвращения непреднамеренного повторного включения: см. глава 5.3 "Установка и извлечение аккумулятора (04, 05)", Стр. 314.

7 УКАЗАНИЯ ПО ИСПОЛЬЗОВАНИЮ УСТРОЙСТВА (09 – 14)

⚠ ПРЕДУПРЕЖДЕНИЕ! Повышенная опасность падения. Существует повышенная опасность падения, если работа осуществляется с повышенного уровня (например, лестницы).

- Всегда работайте с устройством с земли и убедитесь в том, что вы стоите на твердой почве.
- Соблюдайте указания по технике безопасности.
- При обрезании веток высоторез (09/1) можно поднимать (09/2) с максимальным углом наклона 60°.
- Пользователь должен занять такое положение, чтобы срез можно было сделать по возможности под углом 90° к ветке (10/a).

- Толстые ветки следует срезать частями (11/1), чтобы лучше контролировать зону падения отрезанных веток.
- Нельзя срезать ветки в месте утолщения у основания. В противном случае рана в месте среза будет медленно затягиваться, в результате чего может начаться процесс гниения древесины (12).
- В процессе работы следует использовать зубчатый упор (13/1), чтобы прижать (13/a) высоторез к ветке (13/2) и тем самым зафиксировать его на ветке.
- Прежде чем срезать ветку (14/b), первый надрез следует сделать (14/a) на нижней части ветки. За счет этого можно избежать задиrow на коре и долго заживающих ран. Во избежание защемления пилы надрез на нижней части ветки должен составлять не более 1/3 толщины ветки.
- Чтобы пилу не защемило, высоторез следует извлекать из распила с вращающейся пильной цепью.

8 ТЕХОБСЛУЖИВАНИЕ И УХОД

⚠ ПРЕДУПРЕЖДЕНИЕ! Опасность порезов. Опасность порезов при контакте с острыми движущимися деталями устройства и режущим инструментом.

- Всегда выключайте устройство до технического и сервисного обслуживания и очистки. Выньте аккумулятор.
- Всегда носите защитные перчатки во время технического обслуживания, ухода и очистки.

Ремонтные работы должны выполняться только квалифицированными специалистами исключительно с применением оригинальных запасных частей.

- После каждого использования проверяйте устройство на износ и при необходимости заменяйте поврежденные детали.
- Следует беречь устройство от воздействия воды или влаги. Очистите пластиковые детали тканью и не используйте моющие средства или растворители.
- Очистите охлаждающие вентиляционные отверстия при наличии.
- Не распыляйте на устройство воду и не используйте устройство для очистки под высоким давлением.

8.1 Проверка смазки пильной цепи

ВНИМАНИЕ! Опасность повреждения оборудования. Контакт с землей неизбежно приводит к затуплению режущих зубьев пильной цепи.

- Нельзя допускать контакта цепи с землей, пилу всегда следует держать на безопасном расстоянии в 20 см от земли!

1. Включить устройство.
2. Держать высоторез концом пилы в направлении картона или бумаги, расстеленных на земле.
 - Если пятно масла на картоне или бумаге увеличивается, то система смазки цепи функционирует исправно.
 - Если, несмотря на полный масляный бак, пятно масла не появляется: Очистите масловыпускное отверстие масла в устройстве и паз направляющей шины.

Если это не поможет, следует обратиться в сервисную службу.

8.2 Контроль натяжения пильной цепи

⚠ ОСТОРОЖНО! Опасность травмирования пильной цепью. Режущие кромки пильной цепи очень острые, поэтому контакт с пильной цепью может стать причиной резаных ран. Перед выполнением любых видов работ с пильной цепью необходимо:

- выключить устройство и вынуть аккумулятор;
- надеть защитные перчатки.

Следует регулярно проверять натяжение пильной цепи, т. к. новые цепи тоже растягиваются.

1. Пильную цепь следует слегка оттянуть вниз и при этом проверить:
 - В холодном состоянии: цепь натянута правильно, если по центру направляющей ее можно оттянуть на 3 – 4 мм и повернуть на шине вручную. В процессе эксплуатации при нагревании пильная цепь удлиняется и провисает.
 - Ведущие звенья пильной цепи не должны выступать из канавки на нижней стороне направляющей шины, в противном случае цепь может соскочить.
2. В случае необходимости пильную цепь следует подтянуть (см. *глава 8.3 "Регули-*

ровка натяжения пильной цепи (15)", Стр. 316).

8.3 Регулировка натяжения пильной цепи (15)

1. Для регулировки натяжения цепи использовать отвертку на ключе с шестигранной головкой.
 - Увеличить натяжение пильной цепи: болт натяжения цепи (15/1) закрутить по часовой стрелке (15/a).
 - Уменьшить натяжение пильной цепи: болт натяжения цепи закрутить против часовой стрелки (15/b).
2. Проверить натяжение цепи (см. *глава 8.2 "Контроль натяжения пильной цепи", Стр. 316).* В случае необходимости повторить предыдущий шаг.

8.4 Замена направляющей шины и пильной цепи (16 – 20)

При снижении производительности резки пильную цепь и, возможно, направляющую шину необходимо заменить. Направляющую шину следует заменить при явных признаках износа направляющего желоба для пильной цепи.

Разрешается использовать только оригинальные запасные части изготовителя (см. технические характеристики).

⚠ ОСТОРОЖНО! Опасность травмирования пильной цепью. Режущие кромки пильной цепи очень острые, поэтому контакт с пильной цепью может стать причиной резаных ран. Перед выполнением любых видов работ с пильной цепью необходимо:

- выключить устройство и вынуть аккумулятор;
- надеть защитные перчатки.

Снятие пильной цепи и направляющей шины

1. Отвинтить винты с внутренним шестигранником (16/1) с помощью шестигранника ключа с внутренним шестигранником.
2. Снять среднюю часть (16/2) и крышку цепной звездочки (16/3).
3. Снять пильную цепь (16/4) и направляющую шину (16/5).
4. Отсоединить пильную цепь от направляющей шины.

Очистка

1. Очистить все снятые детали от опилок и масляных отложений.
2. Очистить все открытые детали на ступице пилы, особенно звездочку и отверстие для впуска масла.

Установка пильной цепи и направляющей шины

1. Поворачивать болт натяжения цепи (17/1) отверткой шестигранного ключа до тех пор, пока штифт натяжения цепи (17/2) не окажется на заднем конце резьбы (17/а), см. *глава 8.3 "Регулировка натяжения пильной цепи (15)", Стр. 316.*
2. Установить пильную цепь на направляющую шину:
 - Режущие зубья (18/1) пильной цепи (18/2), которые должны располагаться сверху на верхушке направляющей шины, подтянуть (18/а) к верхушке направляющей шины (18/3).
Примечание: Следить за правильным направлением хода звеньев цепи!
 - Пильную цепь уложить в цепной паз (18/4) направляющей шины и перевернуть цепь таким образом, чтобы вся цепь лежала на шине.
3. Направляющую шину с уложенной цепью наложить на корпус:
 - обернуть пильную цепь (19/1) вокруг звездочки (19/2).
 - Выровнять направляющую шину (19/3) так, чтобы направляющая цапфа (19/4)

находилась в пазу направляющей шины.

- Выровнять направляющую шину так, чтобы штифт натяжения цепи (19/5) находился в отверстии натяжения цепи.
 - Пильную цепь разместить таким образом, чтобы она находилась в пазу направляющей шины и была надета на цепную звездочку.
4. Закрыть корпус:
 - установить крышку цепной звездочки (20/1) и среднюю часть (20/2).
 - Вставить и затянуть винт с шестигранной головкой (20/3).
 5. Натяжение пильной цепи (см. *глава 8.3 "Регулировка натяжения пильной цепи (15)", Стр. 316.*)

9 УСТРАНЕНИЕ НЕИСПРАВНОСТЕЙ

⚠ ОСТОРОЖНО! Опасность травмирования. Движущиеся части и детали с острыми краями могут привести к травмам.

- Всегда носите защитные перчатки во время технического обслуживания, ухода и очистки!

ℹ ПРИМЕЧАНИЕ В случае возникновения неисправностей, которые не указаны в данной таблице или с которыми вы не можете справиться самостоятельно, обращайтесь в нашу сервисную службу.

Неисправность	Причина	Способы устранения
Двигатель не работает.	Аккумулятор разряжен.	Зарядите аккумулятор.
	Аккумулятор не установлен или установлен неправильно.	Вставьте аккумулятор правильно.
	Отсутствует подача электроэнергии.	<ol style="list-style-type: none"> 1. Снимите аккумулятор. 2. Почистить контакт разъема. 3. Снова вставьте аккумулятор.
Двигатель работает с перебоями.	Неисправность выключателя.	обратитесь в сервисный центр изготовителя.
Направляющая шина и пильная цепь нагреваются. Появление дыма.	Пильная цепь слишком затянута.	Проверить натяжение цепи. Подтяните пильную цепь.

Неисправность	Причина	Способы устранения
	Нет масла в масляном баке.	Долейте масло для смазки пильной цепи.
	Масловыпускное отверстие и (или) паз направляющей шины загрязнились.	Очистите масловыпускное отверстие и (или) паз направляющей шины.
Двигатель работает, но пильная цепь не вращается.	Пильная цепь слишком затянута.	Проверить натяжение цепи. Подтяните пильную цепь.
	Неисправность прибора	обратитесь в сервисный центр изготовителя.
Вместо опилок выброс древесной пыли. Высоторез защемило древесиной.	Пильная цепь затупилась.	обратитесь в сервисный центр изготовителя.
Нетипичная вибрация прибора.	Неисправность прибора	обратитесь в сервисный центр изготовителя.
Срок эксплуатации аккумулятора значительно снизился.	Срок службы аккумулятора истек.	Замените аккумулятор. Используйте только оригинальные аксессуары от производителя.
Аккумулятор не заряжается.	Загрязнены контакты.	обратитесь в сервисный центр изготовителя.
	Неисправность аккумулятора или зарядного устройства.	Заменить аккумулятор или зарядное устройство. Используйте только оригинальные аксессуары от производителя.
	Перегрев аккумулятора.	Дайте аккумулятору остыть.

10 ТРАНСПОРТИРОВКА

Перед транспортировкой выполните следующие действия:

1. Выключите устройство и извлеките аккумулятор.
2. Установите цепную защиту.
3. Отсоедините ступицу пилы от основного устройства.
4. В транспортных средствах: Защитите ступицу пилы от опрокидывания, повреждения и утечки масла для смазки пильной цепи.

Аккумулятор B125 Li (арт. №: 113896)

В ПРИМЕЧАНИЕ Номинальная мощность аккумулятора составляет более 100 Втч! Поэтому соблюдайте следующие правила транспортировки!

Литий-ионный аккумулятор подлежит закону про перевозку опасных грузов, но может быть транспортирован в упрощенных условиях:

- Частные пользователи могут перевозить аккумуляторы автотранспортом без каких-либо дополнительных требований, при условии их перевозки в заводской упаковке и для личных целей.
- Коммерческие пользователи, которые выполняют перевозки в связи со своей основной деятельностью (например, поставки на строительные площадки или места погрузки и из них), могут также воспользоваться данным упрощением.

В обоих вышеуказанных случаях принудительные меры должны быть приняты, чтобы предотвратить утечку содержимого. В других случаях правила об опасных грузах должны строго соблюдаться! Несоблюдение грозит отправителю и, возможно, перевозчику суровым наказанием.

Прочие указания о транспортировке и отправке

- Транспортировка и пересылка литий-ионных аккумуляторов разрешается только при условии отсутствия повреждений!
- Для транспортировки аккумуляторов разрешается использовать только оригинальные коробки или подходящую тару для опасных грузов (требование не распространяется на аккумуляторы номинальной мощностью менее 100 Втч).
- Открытые контакты аккумуляторов подлежат заклеиванию во избежание короткого замыкания.
- Внутри упаковки аккумуляторы должны быть защищены от смещения, в противном случае возможно их повреждение.
- При транспортировке или пересылке проверяйте правильность маркировки и документации (курьерской или экспедиторской служб).
- Предварительно выясните, возможна ли перевозка выбранным поставщиком услуг и оформите заказ.

При подготовке к пересылке рекомендуем обратиться к специалисту по опасным грузам. Также примите во внимание возможные дополнительные национальные правила.

11 ХРАНЕНИЕ

11.1 Хранение устройства

- После каждого применения вынимайте аккумулятор из устройства.
- После каждого использования тщательно очищайте устройство и устанавливайте все защитные крышки (при их наличии).
- Храните устройство в сухом, запираемом месте, недоступном для детей.

При перерывах в работе более чем на 30 дней выполните следующее:

- слить из масляного бака масло для смазки пильной цепи.
- снять пильную цепь и направляющую шину, очистить их и обработать антикоррозионным маслом.

ВНИМАНИЕ! Опасность повреждения устройства. При длительном хранении высыхание/склеивание масла для смазки пильной цепи может привести к повреждению маслонуесущих деталей или масляного насоса.

- Перед длительным хранением следует сливать масло для смазки пильной цепи из устройства.

11.2 Хранение аккумулятора и зарядного устройства

И ПРИМЕЧАНИЕ См. подробную информацию в отдельных инструкциях по эксплуатации и аккумулятора и зарядного устройства.

12 УТИЛИЗАЦИЯ

Указания по закону об электрическом и электронном оборудовании



- Электрическое и электронное оборудование не относится к бытовому мусору. Его необходимо собирать и утилизировать отдельно!
 - Использованные батарейки или аккумуляторы следует вынимать из старого устройства перед сдачей! Их утилизация регулируется законом о батареях.
 - Владельцы или пользователи электрического и электронного оборудования обязаны вернуть устройство после использования согласно закону.
 - Конечный пользователь несет ответственность за удаление своих личных данных с использованного оборудования, которое подлежит утилизации!
- Символ перекрещенного мусорного контейнера означает, что электрическое и электронное оборудование нельзя утилизировать вместе с бытовыми отходами.
- Электрическое и электронное оборудование можно бесплатно сдать в следующих местах:
- Государственная служба по утилизации или пункт сбора (например, муниципальные склады)
 - Магазины электрооборудования (стационарные и интернет-магазины), при условии, что продавцы обязаны принимать оборудование или предлагать возврат на добровольной основе.

Эти заявления действительны только для устройств, установленных и проданных в стра-

нах Европейского Союза, в соответствии с Директивой ЕС 2012/19/ЕС. В странах за пределами Европейского Союза могут действовать другие правила, касающиеся утилизации электрических и электронных устройств.

Указания согласно закону о батарейках



■ Использованные батарейки и аккумуляторы не относятся к бытовому мусору. Его необходимо собирать и утилизировать отдельно!

- Чтобы безопасно вынуть батарейки или аккумуляторы из электрического устройства, а также получить информацию о их типе или химической системе, см. дополнительную информацию в руководстве по эксплуатации или установке.
- Владельцы или пользователи батареек или аккумуляторов обязаны вернуть устройство после использования согласно закону. Возврат ограничивается допустимым количеством приобретенных или утилизированных товаров для домашнего хозяйства.

Использованные батареи могут содержать вредные вещества или тяжелые металлы, которые могут нанести вред окружающей среде и ущерб здоровью. Повторная переработка использованных батареек и использование ресурсов, содержащихся в них, способствует защите этих двух важных активов.

Символ перечеркнутого мусорного контейнера означает, что батарейки и аккумуляторы нельзя утилизировать вместе с бытовыми отходами.

Кроме того, под символом мусорного контейнера нанесены символы Hg, Cd или Pb. Это выглядит следующим образом:

- Hg: батарея содержит более 0,0005 % ртути
- Cd: батарея содержит более 0,002 % кадмия
- Pb: батарея содержит более 0,004 % свинца

Аккумуляторы и батарейки можно бесплатно сдать в следующих местах:

- Государственная служба по утилизации или пункт сбора (например, муниципальные склады)
- Магазины батареек и аккумуляторов
- Пункты приема общей системы возврата использованных батареек устройств

- Пункты приема изготовителя (если он не является членом объединенной системы возврата)

Эти заявления действительны только для аккумуляторов и батарей, которые продаются в странах Европейского Союза и соответствуют Директиве 2006/66/ЕС. В странах за пределами Европейского Союза могут действовать другие правила, касающиеся утилизации батарей и аккумуляторов.

13 ТЕХНИЧЕСКИЕ ХАРАКТЕРИСТИКИ

Технические характеристики: см. таблицу с техническими характеристиками в начале этого руководства по эксплуатации.

** Примечания относительно значений эмиссии вибраций и уровня шума:*

- Измерение указанных значений эмиссии вибраций и уровня шума проводилось в соответствии со стандартизованным методом испытания, они могут использоваться для сравнения электроинструментов.
- Указанные значения эмиссии вибраций и уровня шума могут также использоваться для предварительной оценки воздействия (степени воздействия вибрации).
- Значения эмиссии вибраций и уровня шума могут отличаться от указанных значений при фактическом использовании электроинструмента в зависимости от способа его использования.
- Соблюдайте меры безопасности в соответствии с главой по технике безопасности. Старайтесь держать вибрационную нагрузку в пределах минимума. Примерные меры по снижению вибрационной нагрузки включают использование перчаток при использовании инструмента и ограничение рабочего времени. В этом случае необходимо учитывать все части рабочего цикла (например, время выключения электроинструмента и время включения без нагрузки).

14 СЕРВИСНОЕ ОБСЛУЖИВАНИЕ

Если у вас есть вопросы относительно гарантии, ремонта или запасных частей, обратитесь в ближайший сервисный центр AL-KO. Адрес можно найти в Интернете по следующему адресу:

www.al-ko.com/service-contacts

15 ГАРАНТИЯ

Мы устраняем возможные дефекты материалов или производства в течение срока давности, установленного законом в отношении рекламаций по качеству, путем ремонта или замены изделия. Срок давности определяется законодательством страны, в которой было приобретено устройство.

Наше гарантийное обязательство действитель- Гарантия аннулируется при:
но только при:

- Соблюдайте данное руководство по эксплуатации
- надлежащем обращении;
- использовании оригинальных запасных частей.
- самостоятельных попытках ремонта;
- самостоятельных технических изменениях;
- использовании не по назначению.

Гарантия не распространяется на:

- повреждения лакокрасочного покрытия, вызванные нормальным износом;
- изнашивающиеся части, обозначенные в ведомости запасных частей рамкой xxxxxx (x).

Гарантийный срок начинается после покупки первым конечным пользователем. Определяющим фактором служит дата на документе, подтверждающем покупку. Обращайтесь с настоящим сертификатом и документом, подтверждающим покупку, к своему дилеру или в ближайший авторизованный сервисный центр. Настоящий сертификат не касается гарантируемых законом прав на претензии покупателя к продавцу.

ПЕРЕКЛАД ОРИГІНАЛУ ПОСІБНИКА З ЕКСПЛУАТАЦІЇ

Зміст

1	Інформація про посібник із експлуатації.....	323
1.1	Символи на титульній сторінці.....	323
1.2	Умовні позначення та сигнальні слова.....	323
2	Опис пристрою.....	323
2.1	Використання за призначенням.....	323
2.2	Приклади неправильного застосування.....	324
2.3	Залишкові ризики.....	324
2.4	Запобіжні та захисні елементи.....	324
2.4.1	Захисна кришка на напрямній шині.....	324
2.4.2	Кнопка деблокування.....	324
2.5	Умовні позначення на пристрої.....	324
2.5.1	Мітки безпеки.....	324
2.5.2	Символи експлуатації.....	324
2.6	Огляд виробу (01).....	325
2.7	Комплект поставки.....	325
3	Правила техніки безпеки.....	325
3.1	Загальні вказівки з техніки безпеки для електричних машин.....	325
3.1.1	Безпека на робочому місці.....	325
3.1.2	Електрична безпека.....	326
3.1.3	Безпека людей.....	326
3.1.4	Використання та поведження з електричною машиною.....	326
3.1.5	Використання та поведження з електричною машиною, що працює від акумулятора.....	327
3.1.6	Сервіс.....	327
3.2	Вказівки з техніки безпеки для висоторіза.....	327
3.3	Вібраційне навантаження.....	329
3.4	Акустичне навантаження.....	329
3.5	Правила техніки безпеки для акумулятора й зарядного пристрою.....	329
3.6	Правила техніки безпеки під час використання.....	330
4	Монтаж.....	330
4.1	Надягання/зняття маточини пили (02).....	330
5	Введення в експлуатацію.....	330
5.1	Заливання масла для змащення пиляльного ланцюга (03).....	331
5.2	Зарядить акумулятор.....	331
5.3	Установлення та виймання акумулятора (04, 05).....	332
6	Експлуатація.....	332
6.1	Перевірка рівня заряду акумулятора.....	332
6.2	Перевірте ланцюгове мастило.....	332
6.3	Регулювання довжини телескопічної штанги (06).....	332
6.4	Поворот маточини пили (07).....	332
6.5	Увімкнення та вимкнення пристрою (08).....	332
7	Вказівки щодо використання (09 - 14).....	333
8	Технічне обслуговування та догляд.....	333
8.1	Перевірка змащування пиляльного ланцюга.....	333
8.2	Перевірка натягу пиляльного ланцюга.....	334
8.3	Регулювання натягу пиляльного ланцюга (15).....	334
8.4	Заміна напрямної шини та пиляльного ланцюга (16 - 20).....	334
9	Усунення несправностей.....	335
10	Транспортування.....	336
11	Зберігання.....	337
11.1	Зберігання пристрою.....	337
11.2	Зберігання акумулятора та зарядного пристрою.....	337
12	Утилізація.....	337
13	Технічні характеристики.....	338
14	Сервісне обслуговування.....	338
15	Гарантія.....	338

1 ІНФОРМАЦІЯ ПРО ПОСІБНИК ІЗ ЕКСПЛУАТАЦІЇ

- Німецька версія містить оригінальний посібник із експлуатації. Всі інші мовні версії — це переклади оригінального посібника з експлуатації.
- Завжди тримайте цей посібник із експлуатації під рукою, щоб прочитати його, якщо вам знадобиться інформація про пристрій.
- Передавайте пристрій іншим особам тільки разом з цим посібником із експлуатації.
- Прочитайте та дотримуйтеся вказівок з техніки безпеки та попереджень, що містяться в цьому посібнику з експлуатації.

1.1 Символи на титульній сторінці

Умовне позначення	Значення
	Обов'язково прочитайте цей посібник із експлуатації перед введенням в експлуатацію. Це є необхідною умовою безпечної та безвідмовної роботи.
	Посібник з експлуатації
	Обережно поводьтеся з літій-іонними акумуляторами! Зокрема, дотримуйтеся інструкцій з транспортування, зберігання та утилізації в цьому посібнику з експлуатації!

1.2 Умовні позначення та сигнальні слова

⚠ НЕБЕЗПЕКА! Вказує на небезпечну ситуацію, яка, якщо її не уникнути, призводить до смерті або серйозних травм.

⚠ ПОПЕРЕДЖЕННЯ! Вказує на потенційно небезпечну ситуацію, яка, якщо її не уникнути, може призвести до смерті або серйозних травм.

⚠ ОБЕРЕЖНО! Вказує на потенційно небезпечну ситуацію, яка, якщо її не уникнути, може призвести травмування легкої та середньої тяжкості.

УВАГА! Вказує на ситуацію, яка, якщо її не уникнути, може призвести до майнового збитку.

ℹ ПРИМІТКА Спеціальні вказівки для кращого розуміння та полегшення роботи.

2 ОПИС ПРИСТРОЮ

За допомогою висоторіза можна комфортно і безпечно безпосередньо з землі обрізати гілки та сучки на деревах та великих чагарниках. Для виконання складних і небезпечних робіт із обрізання дерев не доведеться використовувати драбину або вилазити на дерево.

Пристрій слід використовувати тільки разом з літій-іонними акумуляторами і зарядними пристроями, зазначеними в технічних характеристиках. Додаткові відомості про акумулятор і зарядний пристрій див. в окремих інструкціях:

- Посібник користувача 443130: акумулятори
- Посібник користувача 443131: зарядні пристрої

УВАГА! **Небезпека пошкодження пристрою та акумулятора.** Якщо пристрій працює з неправильними акумуляторами, то це може призвести до пошкодження пристрою та акумуляторів.

- Пристрій працює тільки з призначеними для цього акумуляторами.

2.1 Використання за призначенням

Висоторіз призначено для обрізки прямо з землі гілок і сучків на стійких деревах і великих чагарниках. При цьому користувач обов'язково повинен зайняти стійке положення на землі.

Для змащення пиляльного ланцюга дозволяється використовувати тільки біорозкладне масло.

Будь-яке інше використання, крім зазначеного вище використання за призначенням, або інше використання вважається використанням не за призначенням.

Цей пристрій призначено для приватного використання. Будь-яке інше використання або несанкціоновані зміни та доповнення конструкції вважаються використанням не за призначенням і призводять до анулювання гарантії, а також втрати відповідності та відмови від будь-якої відповідальності виробника за шкоду, завдану користувачеві або третій стороні.

2.2 Приклади неправильного застосування

- Висоторіз не можна використовувати для валки дерев.
- Заборонено зрізати гілки, які розташовані прямо або під гострим кутом над оператором або іншими особами.
- Не пошкоджувати струмопровідні кабелі.
- Не можна використовувати пристрій, стоячи на драбині.
- Не використовувати старе або мінеральне масло.
- Заборонено використовувати пристрій у вибухонебезпечному середовищі.

2.3 Залишкові ризики

Навіть якщо пристрій використовується належним чином, завжди існує певний залишковий ризик, який не можна виключити. Можливі наведені нижче потенційні небезпеки на основі типу та конструкції пристрою залежно від використання:

- контакт зі стружкою, що відлітає, та масляним туманом;
- вдихання пилових частинок оброблюваного матеріалу та масляного туману;
- травмування обертовими елементами пиляльного ланцюга;
- різані рани в наслідок контакту з пиляльним ланцюгом.

2.4 Запобіжні та захисні елементи

⚠ ПОПЕРЕДЖЕННЯ! Ризик отримання серйозних травм через маніпуляції з запобіжними та захисними пристроями. Маніпуляції з запобіжними та захисними пристроями можуть призвести до отримання серйозних травм під час використання висоторізу.

- У жодному разі не вимикайте запобіжні та захисні пристрої!
- Використовуйте висоторіз тільки тоді, коли всі запобіжні та захисні пристрої функціонують правильно.

2.4.1 Захисна кришка на напрямній шині

Щоб уникнути травмування людей та пошкодження предметів перед транспортуванням на направляючу шину та ланцюг завжди слід одягати захисний кожух.

2.4.2 Кнопка деблокування

Кнопка деблокування деблокує вимикач. Це запобігає випадковому увімкненню пристрою простим натисканням вимикача.

2.5 Умовні позначення на пристрої

2.5.1 Мітки безпеки

Символ	Значення
	Будьте особливо обережні під час роботи!
	Не використовувати пристрій під час дощу!
	Носіть захисну каску та окуляри!
	Надягайте захисні рукавиці!
	Використовуйте неслизьке взуття!
	Перед введенням в експлуатацію прочитайте посібник з експлуатації!
	Дотримуйтеся відстані 10 м від струмопровідних кабелів!
	Вийміть акумулятор перед виконанням будь-яких робіт по регулюванню, очищенню або технічному обслуговуванню пристрою.

2.5.2 Символи експлуатації

Символ	Значення
	Напрямок руху пиляльного ланцюга

Символ	Значення
	Затягнути/послабити телескопічну штангу

2.6 Огляд виробу (01)

Но-мер	компонента
1	Базовий агрегат:
2	■ Нижня ручка
3	■ Верхня ручка
4	■ Фіксувальна гільза
5	■ Акумулятор*
6	■ Індикатор рівня заряду акумулятора
7	■ Кнопка деблокування
8	■ Вимикач
9	■ Телескопічна штанга
10	Маточина пили, поворотна:
11	■ Сполучна муфта
12	■ Кнопка на обертальному шарнірі/защипному з'єднанні (з обох боків)
13	■ Оглядове вікно масляного бака
14	■ Наливний отвір масляного бака
15	■ Напрямна шина з пиляльним ланцюгом
16	■ Захисний кожух із ключем із шестигранною головкою
17	■ Зубчатий упор
18	■ Кришка ланцюгової зірочки
19	Посібник з експлуатації
20	Зарядний пристрій*

* Не входить у комплект постачання, але доступний за такими номерами замовлення: див. Технічні дані.

2.7 Комплект поставки

І ПРИМІТКА Акумуляторна батарея та зарядний пристрій не входять в комплект поставки, їх можна придбати за окремим замовленням.

Комплект поставки включає в себе перелічені позиції. Перевірте наявність всіх позицій.

Но-мер	компонента
1	Базовий агрегат
2	Маточина пили
3	Плечовий ремінь
4	Посібник з експлуатації «Висоторіз, що працює від акумулятора»

3 ПРАВИЛА ТЕХНІКИ БЕЗПЕКИ

3.1 Загальні вказівки з техніки безпеки для електричних машин

⚠ ПОПЕРЕДЖЕННЯ! Ознайомтеся з усіма правилами техніки безпеки, інструкціями, ілюстраціями і технічними характеристиками, які входять в комплект постачання цієї машини. Недотримання вказівок з техніки безпеки та інструкцій може призвести до ураження електричним струмом, пожежі та (або) серйозних травм.

- Зберігайте правила техніки безпеки та вказівки для використання в майбутньому.

Позначення «машина», що використовується в вказівках по техніці безпеки, стосується машин, що працюють від мережі (з мережевим кабелем), або машин, що працюють від акумулятора (без мережевого кабелю).

3.1.1 Безпека на робочому місці

- Робоча зона має бути чистою та добре освітленою. Безлад і погане освітлення — супутники нещасних випадків.
- Забороняється використовувати машину у вибухонебезпечному середовищі, де є легкозаймисті рідини, гази чи пил. Машини створюють іскри, від яких пил і гази можуть загорітися.

- Користуючись машиною, тримайте дітей та інших осіб на безпечній відстані. Якщо ви відволічетесь, ви можете втратити контроль над машиною.

3.1.2 Електрична безпека

- Штекер машини має відповідати конфігурації розетки. Заборонено будь-яким чином модифікувати штекер. Не використовуйте адаптери разом із заземленими машинами. Використання немодифікованих штекерів і відповідних розеток знижує ризик ураження електричним струмом.
- Уникайте фізичного контакту з заземленими поверхнями, наприклад трубами, радіаторами, плитами та холодильниками. У разі заземлення тіла збільшується ризик ураження електричним струмом.
- Бережіть машину від дощу чи вологи. Потрапляння води в машину підвищує ризик ураження електричним струмом.
- Не тягніть за з'єднувальний кабель, щоб перемістити, підвісити машину чи від'єднати її від мережі. Тримайте з'єднувальний кабель на безпечній відстані від олії, гострих кромки, джерел тепла і рухомих деталей. Пошкодження або заплутування з'єднувального кабелю підвищує ризик ураження електричним струмом.
- Працюючи з машиною на вулиці, використовуйте подовжувальний кабель, придатний для подібного використання. Використання спеціально призначеного для експлуатації на вулиці кабелю знижує ризик ураження електричним струмом.
- У разі необхідності експлуатації машини у вологому середовищі скористайтеся автоматичним запобіжним вимикачем. Застосування запобіжного вимикача знижує ризик ураження електричним струмом.

3.1.3 Безпека людей

- Будьте уважні, стежте за своїми діями і керуйтеся здоровим глуздом під час роботи з машиною. Не користуйтеся машиною, якщо ви втомлені або перебуваєте під впливом наркотичних засобів, алкоголю чи медикаментів. Короткочасна неувважність під час роботи з машиною може спричинити серйозну травму.

- Користуйтеся засобами індивідуального захисту й обов'язково надягайте захисні окуляри. Залежно від способу й умов використання машини такі засоби індивідуального захисту, як респіратор, неслизьке захисне взуття, шолом і навушники, суттєво знижують ризик отримання травми.
- Уникайте ненавмисного увімкнення. Переконайтеся, що машина вимкнена, перш ніж присднувати її до джерела живлення та (або) акумулятора, брати в руки або переносити. Не носіть машину, тримаючи палець на вимикачі, і не підключайте її увімкненою до мережі. Це може призвести до нещасного випадку.
- Перед увімкненням машини зніміть з неї інструменти для регулювання або гайкові ключі. Інструмент або ключ, що знаходиться на деталі машини, яка обертається, може завдати травм.
- Уникайте незручного положення тіла. Виберіть стійке положення та зберігайте рівновагу. Це дозволить краще контролювати машину в непередбачених ситуаціях.
- Носіть відповідний одяг. Не вдягайте просторий одяг або прикраси. Тримайте волосся і одяг на безпечній відстані від деталей, які рухаються. Просторий одяг, прикраси та довге волосся можуть заплутатися в таких деталях.
- Якщо передбачено встановлення пристроїв для відсмоктування і утримання пилу, переконайтеся, що вони під'єднані і використовуються правильно. Застосування таких пристроїв знижує ризики, що виникають внаслідок запиленості.
- Не вважайте себе в уявній безпеці і не ігноруйте правила безпеки для машин, навіть якщо ви знайомі з машиною після її багаторазового використання. Недбале поводження може призвести до серйозних травм протягом декількох секунд.

3.1.4 Використання та поводження з електричною машиною

- Не перевантажуйте машину. Використовуйте для виконання роботи відповідну машину. За допомогою відповідної машини ви зможете краще та безпечніше працювати у вказаному діапазоні потужності.
- Не користуйтеся машиною із пошкодженим вимикачем. Машина, яку неможливо

ввімкнути або вимкнути, є небезпечною і потребує ремонту.

- **Перш ніж налаштувати машину, міняти запчастини інструменту або розміщувати пристрій на зберігання, витягніть штепсель з розетки і (або) витягніть знімний акумулятор.** Це унеможливить ненавмисне увімкнення машини.
- **Зберігайте машини, що не використовуються, у недоступному для дітей місці.** Не дозволяйте використовувати машину особам, які не знайомі з нею або не прочитали ці інструкції. У разі використання недосвідченими особами машини є небезпечними.
- **Ретельно виконуйте обслуговування машин і насадок.** Стежте за тим, щоб рухомі деталі бездоганно працювали і не заземлялися, та щоб не було зламаних і пошкоджених деталей, які порушують роботу машини. **Перед застосуванням машини відремонтуйте пошкоджені частини.** Причиною багатьох нещасних випадків є неналежний догляд за машинами.
- **Ріжучий інструмент має бути завжди чистим і гострим.** Ретельно доглянутий ріжучий інструмент із гострими лезами менше заземлюється і ним легше керувати.
- **Використовуйте машину, насадки тощо відповідно до цих інструкцій.** Ураховуйте умови використання та характер роботи. Використання машин не за призначенням може призвести до виникнення небезпечних ситуацій.
- **Стежте за тим, щоб ручки і долонна частина рукавиці були сухими і чистими, без найменших слідів масла або мастила.** Слизькі ручки і долонна частина рукавиці не дозволяють забезпечити безпечну експлуатацію і контроль машини в непередбачених ситуаціях.

3.1.5 Використання та поводження з електричною машиною, що працює від акумулятора

- **Заряджайте акумулятори тільки за допомогою зарядного пристрою, рекомендованого виробником.** Якщо зарядний пристрій, який підходить для певного виду акумуляторів, використовується з іншими акумуляторами, існує небезпека пожежі.
- **Використовуйте в машинах лише призначені для цього акумулятори.** Викори-

стання інших акумуляторів може призвести до травмування або пожежі.

- **Тримайте акумулятори якомога далі від скріпок, монет, ключів, цвяхів, гвинтів та інших дрібних металевих предметів, які можуть викликати замикання контактів.** Замикання контактів акумулятора може спричинити опіки або пожежу.
- **За неправильного використання з акумулятора може потекти рідина.** Уникайте контакту з нею. У разі контакту промийте уражене місце водою. Якщо рідина потрапила в очі, зверніться по медичну допомогу. Рідина, що витікає з акумулятора, може викликати подразнення шкіри або опіки.
- **Не використовуйте пошкоджені або модифіковані акумулятор.** Пошкоджені або модифіковані акумулятори можуть поводити себе непередбачувано і спричинити пожежу, вибух або пошкодження.
- **Тримайте акумулятор якомога далі від вогню або високих температур.** Вогонь або температура вище 130 °C можуть спричинити вибух.
- **Дотримуйтесь інструкцій з заряджання і в жодному разі не заряджайте акумулятор або машину, що працює від акумулятора, поза діапазоном температур, зазначених у посібнику з експлуатації.** Неправильне заряджання або заряджання поза затвердженим діапазоном температур можуть привести до руйнування акумулятора і підвищення пожежонебезпеки.

3.1.6 Сервіс

- **Доручайте ремонт машини лише кваліфікованим спеціалістам, що використовують оригінальні запчастини.** Це гарантує, що машина і надалі буде безпечною для використання.
- **У жодному разі не виконуйте обслуговування зруйнованих акумуляторів.** Обслуговування акумуляторів дозволено здійснювати тільки виробнику або його сервісній службі.

3.2 Вказівки з техніки безпеки для висоторіза

- Недосвідчений оператор повинен пройти інструктаж із експлуатації пристрою, а також спеціальне навчання.

- Національні та (або) регіональні правила можуть обмежувати використання пристрою в певний час.
- **Завжди слідкуйте за тим, щоб ніякі частини тіла не потрапляли в ділянку пиляльного ланцюга. Не видаляйте обрізаний матеріал або не тримайте підрізаний матеріал під час руху пиляльного ланцюга. Матеріал, що блокує роботу, можна видаляти лише при вимкненому пристрої.** Короткочасна неувважність під час поводження з висоторізом може спричинити серйозну травму.
- **Дотримуйтесь усіх вказівок під час очищення висоторізу від скупчення матеріалу, під час зберігання або виконання робіт з технічного обслуговування. Переконайтеся, що вимикач вимкнено, а акумулятор вийнято.** Несподівана робота висоторіза під час видалення скупчення матеріалу або під час виконання робіт з технічного обслуговування може призвести до серйозних травм.
- **Для зниження ризику смертельного ураження електричним струмом ніколи не використовуйте висоторіз поруч із електропроводами.** Дотик до ліній електропередач або використання поруч із ними може призвести до серйозних травм або смертельного ураження електричним струмом.
- **Тримайте висоторіз за ізольовані верхні ручки, оскільки пиляльний ланцюг може стикатися з прихованими мережевими кабелями.** У результаті контакту пиляльного ланцюга з кабелем, який знаходиться під напругою, струм може передатися на металеві деталі приладу й завдати оператору електричного удару.
- **Завжди керуйте висоторізом обома руками.** Тримайте висоторіз обома руками, щоб не втратити контроль.
- **Одягайте засоби захисту очей. Рекомендується користуватися додатковими засобами захисту органів слуху, голови, рук, ніг і стоп.** Захисний одяг знижує ризик травм, викликаних трісками, що летять, і випадковим зіткненням з пиляльним ланцюгом.
- **Надягайте захисну каску під час виконання робіт вище рівня голови з використанням висоторізу.** Уламки, що падають, можуть призвести до серйозних травм.
- **Не використовуйте висоторіз, стоячи на дереві, драбині, даху або іншій нестійкій поверхні.** Такі дії створюють ризик серйозних травм.
- **Нога завжди має мати надійну точку опори, висоторіз можна вмикати, лише стоячи на міцній, безпечній і рівній поверхні.** Робота на слизькій або хиткій поверхні, наприклад, на сходах, може призвести до втрати рівноваги або контролю над висоторізом.
- **Під час зрізання натягнутої гілки необхідно враховувати ризик зворотної віддачі.** Коли натяг деревних волокон знижується, сплиена гілка під ефектом віддачі може вдарити оператора та (або) відкинути висоторіз з подальшою втратою контролю.
- **Будьте обережними під час зрізання чагарників і молодих пагонів.** Тонкі матеріали можуть потрапити в пиляльний ланцюг і вдарити вас та (або) вибити вас з рівноваги.
- **Завжди переносьте висоторіз за ручку і лише тоді, коли пиляльний ланцюг більше не рухається.** Під час транспортування або зберігання висоторізу необхідно надягати захисний кожух на пряму шину. Належне поводження з висоторізом знижує ризик травмування пиляльним ланцюгом.
- **Дотримуйтеся вказівок щодо змащування, натягу ланцюга, а також заміни прямої шини та пиляльного ланцюга.** Ненатягнутий або незмащений ланцюг може порватися або збільшити ризик зворотної віддачі.
- **Використовуйте пилку виключно для різання дерева. Не використовуйте висоторіз для виконання робіт, для яких він не призначений.** Приклад: **Не використовуйте висоторіз для різання деталі із металу та пластмаси, а також цегли та інших будівельних матеріалів, виготовлених не з деревини.** Застосування висоторізу не за призначенням може призвести до виникнення небезпечних ситуацій.
- **Висоторіз не призначений для валки дерев.** Використання висоторізу для виконання робіт не за призначенням може при-

звести до серйозних травм користувача або інших людей.

3.3 Вібраційне навантаження

■ Небезпека через вібрацію

Фактичне значення вібраційної емісії під час використання пристрою може відрізнитися від заявленого виробником значення. Спостерігайте за наведеними нижче факторами впливу до або під час використання:

- Чи використовується пристрій за призначенням?
- Чи матеріал розрізаний або оброблений правильно?
- Чи пристрій перебуває в робочому стані?
- Чи правильно загострений або встановлений різальний інструмент?
- Чи встановлені кронштейни і, якщо потрібно, додаткові вібраційні ручки, і чи щільно вони з'єднані з пристроєм?
- Експлуатуйте пристрій тільки з частотою обертання двигуна, необхідною для виконання окремої роботи. Уникайте максимальної частоти обертання, щоб знизити рівень шуму і вібрації.
- Через неправильну експлуатацію та технічне обслуговування шум і вібрація пристрою можуть підвищитися. Це завдає шкоди здоров'ю людини. У таких випадках негайно вимкніть пристрій і зверніться за його ремонтом в авторизований сервісний центр.
- Ступінь вібраційного навантаження залежить від виконаної роботи або використання пристрою. Оцініть і встановіть відповідні перерви в роботі. В результаті вібраційне навантаження протягом всього робочого часу буде значно знижено.
- Тривала експлуатація пристрою наражає оператора на вібрації і може викликати проблеми з кровообігом (симптом «білого пальця»). Щоб зменшити цей ризик, носіть рукавиці та тримайте руки в теплі. У разі виявлення симптому «білого пальця» негайно зверніться до лікаря. До цих симптомів належать: оніміння, втрата чутливості, поколювання, свербіж, біль, слабкість, зміна кольору або стану шкіри. Зазвичай ці симптоми впливають на пальці, руки або пульс. За низьких температур ризик зростає.

- Робіть під час робочого дня тривалі перерви, щоб відпочити від шуму і вібрацій. Плануйте свою роботу так, щоб розділити експлуатацію пристроїв, які створюють сильні вібрації, на кілька днів.
- Якщо ви відчуваєте дискомфорт або якщо виникає дисхромія шкіри під час використання пристрою в руках, негайно припиніть роботу. Встановіть достатні перерви в роботі. Робота без достатніх перерв може призвести до місцевої вібраційної хвороби.
- Мінімізуйте ризик впливу вібрації. Виконуйте обслуговування пристрою відповідно до інструкцій в посібнику з експлуатації.
- Якщо обладнання використовується часто, зверніться до дилера, щоб придбати антивібраційні аксесуари (наприклад, ручки).
- Уникайте роботи з пристроєм за температури нижче 10 °С. У плані роботи визначте, як можна обмежити вібраційне навантаження.

3.4 Акустичне навантаження

Деякого акустичного навантаження, спричиненого цим пристроєм, не можна уникнути. Виконуйте шумні роботи у встановлені і визначені терміни. За потреби слід враховувати вказівки щодо «тихих годин» і обмежувати тривалість роботи найбільш необхідною. Для забезпечення особистого захисту та захисту осіб, які перебувають поблизу, необхідно носити навушники.

3.5 Правила техніки безпеки для акумулятора й зарядного пристрою

- Вийміть акумулятори з пристрою перед заряджанням.
- Не використовуйте акумулятори різних типів у пристрої або нові та використані акумулятори разом.
- Вставляйте акумулятори у пристрій з дотриманням полярності.
- Виймайте акумулятори з пристрою для зберігання протягом тривалого часу.
- Не допускайте короткого замикання клем пристрою або акумулятора.

Посібники з експлуатації

Дотримуйтеся правил техніки безпеки в окремих посібниках із експлуатації під час використання акумулятора та зарядного пристрою. Див.

- посібник з експлуатації 443130: акумулятори
- посібник з експлуатації 443131: зарядні пристрої

3.6 Правила техніки безпеки під час використання

- При обрізанні гілок висоторіз можна піднімати з максимальним кутом нахилу 60°. При більшому куті нахилу користувач опиняється в зоні падіння спилианих гілок. Користувач завжди повинен знаходитися поза цією зоною.
- Користувач повинен передбачити можливі шляхи відходу в разі падіння гілок. Цей шлях не повинен бути захищений перешкодами, наприклад, у вигляді відпиляних гілок або слизьких ділянок ґрунту, які можуть перешкодити ухилитися від падаючих гілок.
- Завжди слід триматися на безпечній відстані від людей, тварин, предметів або будівель, що знаходяться поблизу. Така відстань повинна бути мінімум в 2,5 рази більша за довжину гілки, що має бути відрізнена. Якщо дотримання такої дистанції неможливе, гілку слід відрізати по частинах.
- Не слід намагатися відрізати гілку, діаметр якої перевищує довжину направляючої шини.
- Необхідно стежити за тим, щоб рухомі гілки та інші предмети не потрапляли до пиляльного ланцюга. Якщо це станеться, слід негайно вимкнути висоторіз.
- Вийняти акумулятор з базового агрегату та надіти захисний кожух на пиляльний ланцюг під час:
 - технічного огляду, регулювання та очищення;
 - виконання робіт з направляючою шиною та пиляльним ланцюгом;
 - перерви у використанні;
 - транспортуванні;
 - розміщення на зберігання;
 - технічного обслуговування та ремонту;
 - в разі небезпеки.
- Дотримуватися небезпечної відстані мінімум 10 м до наземних електричних ліній.

4 МОНТАЖ

⚠ ПОПЕРЕДЖЕННЯ! Небезпека через неповний монтаж! Використання пристрою, змонтованого не в повному обсязі, може призвести до серйозних травм.

- Пристрій слід використовувати тільки за умови завершення монтажу в повному обсязі!
- Акумулятор слід вставляти в пристрій тільки за умови завершення монтажу в повному обсязі!

⚠ ОБЕРЕЖНО! Небезпека отримання різаних ран! Гострі краї пиляльного ланцюга можуть призвести до отримання різаних ран під час монтажу.

- Демонтуйте їх, перш ніж встановлювати акумулятор.
- Надягайте захисні рукавиці під час монтажу пиляльного ланцюга і напрямної шини.

4.1 Надягання/зняття маточини пили (02)

Надягання маточини пили

1. Вирівняйте сполучну муфту (02/1) маточини пили та телескопічної штанги (02/2) відносно один одного таким чином, щоб нанесені стрілки були розташовані одна напроти іншої.
2. Вставте сполучну муфту та телескопічну штангу одна в одну до упору (02/a).
3. Вставте фіксувальну гільзу (02/3) до упору над роз'ємом (02/b).
4. Покрутіть фіксувальну гільзу в напрямку закритого замка (02/c).

Зняття маточини пили

1. Покрутіть фіксувальну гільзу в напрямку відкритого замка.
2. Зніміть маточину пили.

5 ВВЕДЕННЯ В ЕКСПЛУАТАЦІЮ

⚠ НЕБЕЗПЕКА! Ризик смерті або тяжких травм. Незнання правил техніки безпеки та експлуатації може призвести до серйозних травм і навіть смерті.

- Прочитайте і всі правила техніки безпеки та експлуатації, що містяться в цьому посібнику, а також інструкції з експлуатації, перед використанням висоторізу, а також дотримуйтеся їх!

⚠ ПОПЕРЕДЖЕННЯ! **Небезпека травмування через пошкодження деталей.** Пошкоджені деталі висоторізу можуть призвести до серйозних травм.

- Перед кожним використанням перевіряйте, чи укомплектований висоторіз та чи не містить пошкоджених або зношених компонентів. Всі запобіжні та захисні пристрої повинні справно функціонувати.
- Перевіряйте пристрій, особливо після падіння або значних ударів.

5.1 Заливання масла для змащення пиляльного ланцюга (03)

Пристрій поставляється без масла для змащення пиляльного ланцюга!

УВАГА! **Небезпека пошкодження обладнання.** Використання пристрою без масла для змащення ланцюга призводить до пошкодження пиляльного ланцюга та напрямної шини.

- Забороняється використовувати пристрій без масла для змащення пиляльного ланцюга.
- Перед початком виконання робіт слід заповнити масляний бак маслом для змащення ланцюга та під час роботи регулярно контролювати рівень масла.
- Перед кожним використанням слід переконатися в справному функціонуванні автоматичної системи змащення ланцюга.

Термін служби та продуктивність різання пиляльного ланцюга залежать від своєчасного та достатнього змащення ланцюга. В процесі експлуатації пиляльний ланцюг автоматично змащується маслом.

УВАГА! **Небезпека пошкодження обладнання.** Використання відпрацьованого масла для змащення ланцюга, яке містить механічні домішки, призводить до передчасного зносу напрямлюючої шини та ланцюга. У разі використання відпрацьованого масла гарантійні зобов'язання виробника втрачають силу.

- Забороняється використовувати відпрацьоване масло, для змащення ланцюга дозволяється використання тільки біорозкладного масла.

УВАГА! **Небезпека заподіяння шкоди навколишньому середовищу.** Використання мінерального масла для змащення ланцюга заподіює серйозну шкоду навколишньому середовищу.

- Забороняється використовувати мінеральне масло, для змащення ланцюга дозволяється використання тільки біорозкладного масла.

Перед кожним використанням і під час кожної заміни акумулятора слід перевіряти рівень масла для змащення пиляльного ланцюга та доливати масло за потреби:

1. Перевірити рівень масла через оглядове вікно (03/1) масляного бака. В оглядовому вікні завжди має бути видно мастило. Мінімальний і максимальний рівень мастила не повинні бути перевищені.
2. Покласти висоторіз на міцну основу в горизонтальному положенні.
3. Очистити поверхню навколо пробки масляного бака (03/2).
4. Відкрутити пробку масляного бака.

i ПРИМІТКА

- Для акуратної заправки масляного бака можна використовувати лійку.
 - Не допускати потрапляння забруднень в масляний бак.
5. Масляний бак слід заправляти біорозкладним маслом для змащення пиляльного ланцюга. В процесі заправки контролювати рівень масла через оглядове вікно масляного бака. Масло не повинно переливатися через край!
 6. Закрутити пробку масляного бака.

5.2 Зарядіть акумулятор

Зверніть увагу на діапазон температур для заряджання акумулятора, див. Технічні дані.

i ПРИМІТКА

Більш докладну інформацію див. в окремих інструкціях по експлуатації акумулятора та зарядного пристрою:

- Посібник користувача 443130: акумулятори
- Посібник користувача 443131: зарядні пристрої

5.3 Установлення та виймання акумулятора (04, 05)

УВАГА! Небезпека пошкодження акумулятора. Якщо після використання акумулятор залишити в пристрої, це може призвести до пошкодження акумулятора.

- Одразу після використання акумулятор слід вийняти з пристрою та зберігати в захищеному від впливу низьких температур місці.
- Акумулятор слід вставляти в пристрій безпосередньо перед використанням.

Встановлення акумулятора (04)

1. Вставте акумулятор (04/1) в затискач (04/2) на базовому агрегаті до клацання (04/a).

Виймання акумулятора (05)

1. Натисніть та утримуйте кнопку розблокування (05/1) на акумуляторі (05/2).
2. Вийміть акумулятор (05/a).

6 ЕКСПЛУАТАЦІЯ

6.1 Перевірка рівня заряду акумулятора

Індикатор рівня заряду акумулятора (01/6) розташований в верхній частині базового агрегата.

Він складається з трьох сегментів. Сегменти загоряються або блимають в залежності від рівня заряду.

Сегмент	Рівень заряду акумулятора
Загоряються 3 сегменти:	акумулятор повністю заряджений.
Загоряються 2 сегменти:	акумулятор заряджений на 2/3.
Загоряється 1 сегмент:	акумулятор заряджений на 1/3.
Блимає 1 сегмент:	низький рівень заряду батареї. Пристрій незабаром вимкнеться.

6.2 Перевірте ланцюгове мастило

- Переконайтеся в тому, що в баку є достатньо масла для змащення пиляльного ланцюга:
 - перед кожним використанням
 - під час роботи
 - під час кожної заміни акумулятора

- У разі низького рівня масла заповніть масло для змащення пиляльного ланцюга.

Порядок дій: див. розділ 5.1 "Заливання масла для змащення пиляльного ланцюга (03)", сторінка 331.

6.3 Регулювання довжини телескопічної штанги (06)

Довжина телескопічної штанги (06/2) регулюється плавно. Завдяки цьому можна вибрати та встановити необхідну для обрізки довжину штанги.

1. Покрутити фіксувальну гільзу (06/1) у напрямку відкритого замка (06/a), доки затискач не звільниться.
2. Пересунути телескопічну штангу на необхідну довжину (06/b)
3. Затягнути фіксувальну гільзу.

6.4 Поворот маточини пили (07)

Поворотна маточина пили забезпечує зручне та безпечне робоче положення.

1. Натисніть кнопку (07/1) з обох боків маточини пили.
2. Поверніть маточину пили в потрібне положення (07/a).
3. Відпустіть кнопку. Маточина пили фіксується в вибраному положенні.

6.5 Увімкнення та вимкнення пристрою (08)

Увімкнення пристрою

1. Встановити пристрій в робоче положення.
2. Натиснути та утримувати кнопку деблокування (08/1) на базовому агрегаті.
3. Натиснути та утримувати вимикач (08/2).
4. Відпустити кнопку деблокування. Після запуску пристрою не потрібно утримувати кнопку деблокування. Кнопка деблокування повинна перешкоджати випадковому запуску пристрою.

Вимкнення пристрою

1. Відпустіть вимикач.
2. Вийняти акумулятор для запобігання ненавмисному повторному увімкненню: див. розділ 5.3 "Установлення та виймання акумулятора (04, 05)", сторінка 332.

7 ВКАЗІВКИ ЩОДО ВИКОРИСТАННЯ (09 - 14)

⚠ ПОПЕРЕДЖЕННЯ! Підвищена небезпека падіння. Існує підвищена небезпека падіння, якщо роботу виконують з підвищеного рівня (наприклад, сходи).

- Завжди працюйте з пристроєм із землі і переконайтеся в тому, що ви стоїте на твердому ґрунті.
- Дотримуйтеся правил техніки безпеки.
- При обрізанні гілок висоторіз (09/1) можна піднімати (09/2) з максимальним кутом нахилу 60°.
- Користувач повинен зайняти таке положення, щоб зріз можна було зробити по можливості під кутом 90° до гілки (10/a).
- Товсті гілки слід зрізати частинами (11/1), щоб краще контролювати зону падіння відрізаних гілок.
- Не можна зрізати гілки в місці потовщення біля основи. В іншому випадку рана в місці зрізу буде повільно затягуватися, в результаті чого може початися процес гниття деревини (12).
- Під час роботи слід використовувати зубчатий упор (13/1), щоб притиснути (13/a) висоторіз до гілки (13/2) та таким чином зафіксувати його на гілці.
- Перш ніж зрізати гілку (14/b), перший надріз слід зробити (14/a) на нижній частині гілки. За рахунок цього можна уникнути задирів на корі та ран, що довго загоюються. Щоб уникнути затиснення пили надріз на нижній частині гілки повинен становити не більше 1/3 товщини гілки.
- Щоб пилу не затиснуло, висоторіз слід витягати з розпилу з ланцюгом, який ще обертається.

8 ТЕХНІЧНЕ ОБСЛУГОВУВАННЯ ТА ДОГЛЯД

⚠ ПОПЕРЕДЖЕННЯ! Небезпека порізів! Небезпека отримання різаних ран під час контакту з гострими рухомими деталями пристрою і ріжучим інструментом.

- Завжди вимикайте пристрій перед технічним і сервісним обслуговуванням та очищенням. Вийміть акумулятор.
- Завжди носіть захисні рукавиці під час технічного обслуговування, догляду та очищення.

Ремонтні роботи мають проводитися тільки кваліфікованими фахівцями виключно із використанням оригінальних запасних частин.

- Після кожного використання перевіряйте пристрій на знос та у разі необхідності замініть пошкоджені деталі.
- Слід берегти пристрій від впливу води або вологи. Очищайте пластикові деталі тканиною та не використовуйте миючі засоби або розчинники.
- Очищайте вентиляційні жалюзі, якщо вони засмічені.
- Не розпилюйте воду на пристрій і не використовуйте очищувач високого тиску.

8.1 Перевірка змащування пиляльного ланцюга

УВАГА! Небезпека пошкодження обладнання. Контакт із землею неминуче призводить до затуплення ріжучих зубців.

- Не можна допускати контакту ланцюга із землею, пилу завжди слід тримати на безпечній відстані в 20 см від землі!

1. Увімкніть пристрій.
2. Тримати висоторіз кінцем пили в напрямку картону або паперу, розстелених на землі.
 - Якщо пляма масла на картоні або папері збільшується, то система змащення ланцюга функціонує справно.
 - Якщо, незважаючи на повний масляний бак, пляма масла не з'являється: слід прочистити маслявпускний отвір і паз направляючої шини.

Якщо це не допоможе, слід звернутися до сервісної служби.

8.2 Перевірка натягу пиляльного ланцюга

⚠ ОБЕРЕЖНО! Небезпека травмування пиляльним ланцюгом. Ріжучі кромки пиляльного ланцюга дуже гострі, тому контакт з ланцюгом може стати причиною різаних ран. Перед виконанням будь-яких видів робіт з ланцюгом необхідно:

- вимкнути пристрій та виїняти акумулятор;
- надіти захисні рукавички.

Слід регулярно перевіряти натяг пиляльного ланцюга, тому що нові ланцюги теж розтягуються.

1. Пиляльний ланцюг слід злегка відтягнути вниз і при цьому перевірити:
 - У холодному стані: пиляльний ланцюг натягнуто правильно, якщо по центру направляючої шини його можна відтягнути на 3 - 4 мм і повернути на шині вручну. В процесі експлуатації при нагріванні пиляльний ланцюг подовжується та провисає.
 - Головні ланки пиляльного ланцюга не повинні виступати з канавки на нижній стороні напрямної шини, в іншому випадку ланцюг може зіскочити.
2. У разі необхідності пиляльний ланцюг слід підтягнути (див. розділ 8.3 "Регулювання натягу пиляльного ланцюга (15)", сторінка 334).

8.3 Регулювання натягу пиляльного ланцюга (15)

1. Для регулювання натягу ланцюга використовувати викрутку на ключі з шестигранною голівкою.
 - Збільшити натяг пиляльного ланцюга: болт натягу ланцюга (15/1) закрутити за годинниковою стрілкою (15/a).
 - Зменшити натяг пиляльного ланцюга: болт натягу ланцюга закрутити проти годинникової стрілки (15/b).
2. Перевірити натяг ланцюга (див. розділ 8.2 "Перевірка натягу пиляльного ланцюга", сторінка 334). У разі необхідності повторити попередній крок.

8.4 Заміна напрямної шини та пиляльного ланцюга (16 - 20)

У разі зниження продуктивності різання пиляльний ланцюг і, можливо, напрямну шину необхідно замінити. Напряму шину слід замі-

нити за наявності значних ознак зносу напрямного жолоба для пиляльного ланцюга.

Дозволяється використовувати лише оригінальні запасні частини виробника (див. технічні характеристики).

⚠ ОБЕРЕЖНО! Небезпека травмування пиляльним ланцюгом. Ріжучі кромки пиляльного ланцюга дуже гострі, тому контакт з ланцюгом може стати причиною різаних ран. Перед виконанням будь-яких видів робіт з ланцюгом необхідно:

- вимкнути пристрій та виїняти акумулятор;
- надіти захисні рукавички.

Зняття пиляльного ланцюга та напрямної шини

1. Викрутити гвинти із внутрішнім шестигранником (16/1) за допомогою шестигранника ключа із внутрішнім шестигранником.
2. Зняти середню частину (16/2) та кришку ланцюгової зірочки (16/3).
3. Зняти пиляльний ланцюг (16/4) та напрямну шину (16/5).
4. Від'єднати пиляльний ланцюг від напрямної шини.

Очищення

1. Очистити всі зняті деталі від тирси та масляних відкладень.
2. Очистити всі відкриті деталі на маточині пили, особливо зірочку та отвір для впуску мастила.

Встановлення пиляльного ланцюга та напрямної шини

1. Повертати болт натягу ланцюга (17/1) викруткою шестигранного ключа доти, доки штифт натягу ланцюга (17/2) не опиниться на задньому кінці різьблення (17/a), див. розділ 8.3 "Регулювання натягу пиляльного ланцюга (15)", сторінка 334.
2. Встановити пиляльний ланцюг на напрямну шину:
 - Зубці (18/1) пиляльного ланцюга (18/2), які повинні розташовуватися зверху на верхівці напрямної шини, підтягнути (18/a) до верхівки напрямної шини (18/3).

Примітка: Стежити за правильним напрямком ходу ланок!

 - Пиляльний ланцюг укласти в ланцюговий паз (18/4) направляючої шини та

- провернути ланцюг таким чином, щоб весь ланцюг лежав на шині.
3. Напряму шину з укладеним пиляльним ланцюгом накласти на корпус:
 - обернути пиляльний ланцюг (19/1) навколо зірочки (19/2).
 - Напряму шину (19/3) розмістіть так, щоб напрямна цапфа (19/4) потрапила до прорізу напрямної шини.
 - Напряму шину розмістіть так, щоб штифт натягу ланцюга (19/5) потрапив до прорізу напрямної шини.
 - Пиляльний ланцюг розмістити таким чином, щоб він перебував у пазу напрямної шини та був надітим на ланцюгову зірочку.
 4. Закрити корпус:
 - встановити кришку ланцюгової зірочки (20/1) та середню частину (20/2).
 - Вставити та затягнути гвинти із внутрішнім шестигранником (20/3).
 5. Натяг пиляльного ланцюга (див. розділ 8.3 "Регулювання натягу пиляльного ланцюга (15)", сторінка 334).

9 УСУНЕННЯ НЕСПРАВНОСТЕЙ

⚠ ОБЕРЕЖНО! Небезпека травмування. Рухомі деталі та деталі з гострими краями можуть призвести до травм.

- Завжди носіть захисні рукавиці під час технічного і сервісного обслуговування та очищення!

ℹ ПРИМІТКА У разі виникнення пошкоджень, які не зазначені в цій таблиці, або пошкоджень, з якими користувач не може впоратися сам, слід звернутися до нашої служби підтримки.

Несправність	Причина	Усунення
Двигун не працює.	Акумулятор розряджений.	Зарядіть акумулятор.
	Акумулятор не встановлений або встановлений неправильно.	Правильно встановіть акумулятор.
	Відсутня подача електроенергії.	1. Вийміть акумулятор. 2. Почистити контакт роз'єму. 3. Знову встановити акумулятор.
Двигун працює з перебоями.	Несправність вимикача.	Зверніться в сервісний центр виробника.
Напрямна шина та пиляльний ланцюг нагріваються. Поява диму.	Пиляльний ланцюг занадто натягнутий.	Перевірити натяг ланцюга. Підтягніть пиляльний ланцюг.
	Масляний бак порожній.	Долейте масло для змащення пиляльного ланцюга.
	Масловипускний отвір і (або) паз напрямної шини забруднені.	Очистіть масловипускний отвір і (або) паз напрямної шини.
Двигун працює, але пиляльний ланцюг не обертається.	Пиляльний ланцюг занадто натягнутий.	Перевірити натяг ланцюга. Підтягніть пиляльний ланцюг.
	Несправність приладу	Зверніться в сервісний центр виробника.
Замість тирси викидається деревний пил. Висоторіз затиснуло деревиною.	Пиляльний ланцюг затупився.	Зверніться в сервісний центр виробника.

Несправність	Причина	Усунення
Нетипова вібрація приладу.	Несправність приладу	Зверніться в сервісний центр виробника.
Тривалість роботи від акумулятора суттєво знизилася.	Термін служби акумулятора завершився.	Замініть акумулятор. Використовуйте лише оригінальні запчастини від виробника.
Акумулятор не заряджається.	Контакти акумулятора забруднені.	Зверніться в сервісний центр виробника.
	Несправність акумулятора або зарядного пристрою.	Замінити акумулятор або зарядний пристрій. Використовуйте лише оригінальні запчастини від виробника.
	Акумулятор занадто гарячий.	Дочекайтеся охолодження акумулятора.

10 ТРАНСПОРТУВАННЯ

Перед транспортуванням виконайте наведені нижче заходи:

1. Вимкніть пристрій і вийміть акумулятор.
2. Надіньте ланцюговий захист.
3. Від'єднайте маточину пили від базового агрегата.
4. У транспортних засобах: Зафіксуйте маточину пили від перекидання, пошкодження та витікання мастила для ланцюга.

Акумулятор B125 Li (арт. №: 113896)

ПРИМІТКА Номінальна потужність акумулятора складає більше 100 Вт·год! Тому слід дотримуватись наступних правил транспортування!

Літій-іонний акумулятор підлягає закону про перевезення небезпечних вантажів, але його можна транспортувати за спрощених умов:

- з метою приватного використання користувачі можуть транспортувати акумулятор дорожнім транспортом без будь-яких додаткових заходів безпеки, але в упаковці для роздрібного продажу;
- Комерційні користувачі, які виконують перевезення в зв'язку зі своєю основною діяльністю (наприклад, поставки на будівельні майданчики або місця навантаження та з них), можуть також скористатися цим спрощенням.

В обох вищезгаданих випадках слід вжити примусових заходів, щоб запобігти витоку вмісту. В інших випадках слід суворо дотримуватися правил про небезпечні вантажі! Недо-

тримання загрожує відправнику і, можливо, перевізнику суворим покаранням.

Інші вказівки щодо транспортування та надсилання

- Транспортувати та надсилати літій-іонні акумулятори дозволяється тільки у неушкодженому стані!
- Для транспортування акумулятора використовувати виключно оригінальну упаковку або відповідну упаковку для небезпечного вантажу (не стосується акумуляторів з номінальною потужністю менше 100 Вт·год).
- Необхідно заклеїти відкриті контакти акумулятора, щоб уникнути короткого замикання.
- Необхідно захистити акумулятор від ковзання всередині упаковки, щоб уникнути пошкоджень.
- В разі транспортування або надсилання необхідно перевірити правильність маркування та документації відвантаження (наприклад, кур'єрською або експедиторською службою).
- Необхідно заздалегідь дізнатися, чи можливе транспортування з обраним постачальником послуг, і повідомити про надсилання.

Рекомендуємо звернутися до фахівця з небезпечних вантажів для підготування пристрою до надсилання. Слід дотримуватися будь-яких діючих національних приписів.

11 ЗБЕРІГАННЯ

11.1 Зберігання пристрою

- Витягуйте акумулятор після кожного застосування пристрою.
- Ретельно очищайте пристрій і за наявності встановлюйте всі захисні кришки.
- Зберігайте пристрій у сухому місці, що закривається, недоступному для дітей.

У разі перерв у роботі більш ніж на 30 днів зробіть так:

- злити з масляного бака масло для змащування пиляльного ланцюга;
- зняти пиляльний ланцюг і напрямну шину, очистити їх і обробити антикорозійним мастилом;

УВАГА! Небезпека пошкодження пристрою.

Під час зберігання висихання/склеювання масла для змащування пиляльного ланцюга може призвести до пошкодження маслопрвідних деталей і масляного насоса!

- Перед тривалим зберіганням слід зливати масло для змащування пиляльного ланцюга з пристрою.

11.2 Зберігання акумулятора та зарядного пристрою

І ПРИМІТКА Див. детальну інформацію в окремих посібниках для акумулятора і зарядного пристрою.

12 УТИЛІЗАЦІЯ

Вказівки щодо електричного і електронного обладнання (ElektroG)



- Електронні та електричні пристрої не належать до звичайних побутових відходів. Їх слід збирати та викидати окремо.

- Використані батареї або акумулятори, які вже не використовуються в старому пристрої, слід бути видалені перед викиданням! Їхня утилізація регулюється законом про акумулятори.
- Власники або користувачі електричного та електронного обладнання зобов'язуються повертати його відповідно до законодавства після використання.
- Кінцевий користувач несе відповідальність за стирання своїх персональних даних зі старого обладнання перед утилізацією!

Символ з перекресленого смітника означає, що електричні та електронні пристрої заборонено утилізувати разом з іншими побутовими відходами.

Електричні та електронні пристрої можна безкоштовно в таких місцях:

- Державна служба з видалення або збору (наприклад, муніципальні склади)
- Магазины електрообладнання (стаціонарні та інтернет-магазини) за умови, що продавець зобов'язаний приймати їх чи пропонувати їх на добровільній основі.

Ці заяви застосовуються тільки для пристроїв, встановлених і проданих у країнах Європейського Союзу, відповідно до Директиви ЄС 2012/19/ЄС. У країнах за межами Європейського Союзу можуть діяти інші правила щодо утилізації електричних та електронних пристроїв.

Примітки щодо закону про акумулятори (BattG)



- Старі батареї та акумулятори не належать до звичайних побутових відходів. Їх слід збирати та викидати окремо.
- Див. інформацію про безпечне видалення батарей або акумуляторів із електричного чи електронного пристрою, а також інформацію про тип використовуваної системи (наприклад, хімічний тип), у посібнику з експлуатації або встановлення.
- Власники або користувачі батарей або акумуляторів зобов'язуються повертати його відповідно до законодавства після використання. Повернення обмежується поставанням невеликих кількостей.

Старі батареї можуть містити шкідливі речовини або важкі метали, які можуть завдати шкоди довкіллю і здоров'ю. Утилізація відпрацьованих батарей і використання ресурсів, що містяться в них, сприяє захисту цих двох важливих активів.

Символ з перекресленого смітника означає, що батареї та акумулятори заборонено утилізувати разом з іншими побутовими відходами. Крім того, під смітником є символи Hg, Cd або Pb, що виглядають таким чином:

- Hg: батарея містить понад 0,0005 % ртуті
- Cd: батарея містить понад 0,002 % кадмію
- Pb: батарея містить понад 0,004 % свинцю

Акумулятори та батареї можна безкоштовно в таких місцях:

- Державна служба з видалення або збору (наприклад, муніципальні склади)
- Магазини батарей і акумуляторів
- пункт збору загальної системи повернення відпрацьованих акумуляторів
- пункт збору виробника (якщо він не є членом загальної системи повернення)

Ці заяви застосовуються тільки для акумуляторів і батарей, встановлених і проданих у країнах Європейського Союзу, відповідно до Директиви ЄС 2006/66/ЄС. У країнах за межами Європейського Союзу можуть діяти інші правила щодо утилізації акумуляторів і батарей.

13 ТЕХНІЧНІ ХАРАКТЕРИСТИКИ

Технічні характеристики: див. таблицю з технічними характеристиками на початку цього посібника з експлуатації.

* *Примітки щодо значень емісії вібрацій та рівня шуму:*

- *Вимірювання зазначених значень емісії вібрацій та рівня шуму проводилося відповідно до стандартизованого методу випробування, вони можуть використовуватися*

тися для порівняння електроінструментів.

- *Зазначені значення емісії вібрацій та рівня шуму можуть використовуватися для попередньої оцінки впливу (ступеня впливу вібрації).*
- *Значення емісії вібрацій та рівня шуму можуть відрізнятися від зазначених значень у разі фактичного використання електроінструменту залежно від способу його використання.*
- *Дотримуйтесь заходів безпеки відповідно до розділу з техніки безпеки. Намагайтеся тримати вібраційне навантаження в межах мінімуму. Зразкові заходи щодо зниження вібраційного навантаження передбачають використання рукавиць під час використання приладу й обмеження робочого часу. В цьому випадку слід враховувати всі частини робочого циклу (наприклад, час вимикання електроприладу і час вмикання без навантаження).*

14 СЕРВІСНЕ ОБСЛУГОВУВАННЯ

Якщо у вас є питання щодо гарантії, ремонту або запасних частин, зверніться в найближчий сервісний центр AL-KO. Адресу можна знайти в Інтернеті за посиланням: www.al-ko.com/service-contacts

15 ГАРАНТІЯ

До закінчення строку давності рекламаций, установленого за законом, виробник усуває можливі дефекти матеріалу чи виробничий брак шляхом ремонту або заміни (на свій вибір). Строк давності визначається законодавством країни, у якій прилад було куплено.

Гарантія зберігається лише за таких умов:

- Дотримуйтеся цього посібника з експлуатації
- Використання приладу за призначенням
- Використання оригінальних запчастин

Гарантія анулюється за таких умов:

- Самовільний ремонт
- Самовільна зміна технічних характеристик
- Використання не за призначенням

Гарантія не поширюється на:

- Пошкодження лакофарбового покриття, спричинене звичайним зношуванням
- частини, що зношуються, позначені у відомості запасних частин рамкою; xxxxxx (x)

Відлік гарантійного терміну розпочинається з дати придбання виробу першим кінцевим споживачем. Дата придбання вказана в чеку. У разі виникнення гарантійного випадку зверніться з цією заявою та оригіналом квитанції, що підтверджує покупку, до свого дилера або в найближчу авторизовану сервісну службу. Це гарантійне зобов'язання не змінює встановлені законом претензії покупця до продавця.

Russia

Импортер в Российской Федерации

ООО «АЛ-КО КОБЕР», 107553, г.Москва, ул.Большая Черкизовская, д.24а, стр.1, пом.76, тел.
8-800-550-1931, info@al-ko.msk.ru

Ukraine

ТОВ АЛ-КО КОБЕР

вул. Броварська 156, 07442

с. Велика Димерка, Броварській район,
Київська область, Україна

Телефон/факс: +38 044 392-07-08 / 09

UK

Imported by: AL-KO Gardentech UK Ltd, Murray way, Wincanton, Somerset, BA9 9RS / UK | +44 (0) 1963
828055

shop.uk@al-ko.com | www.alko-garden.uk

AL-KO GERÄTE GmbH | Head Quarter | Ichenhauser Str. 14 | 89359 Kötz | Deutschland

Telefon: (+49)8221/203-0 | E-Mail: gardentech@al-ko.de | www.al-ko.com

AL-KO Service: www.al-ko.com/service-contacts