

ZERMATT

LUFTREINIGER

Bedienungsanleitung



Artikel-Nr. ZERMATT: 10200801

INDEX

1 Sicherheitshinweise **3**

2 Geräteübersicht..... **4**

3 Bedienung..... **4**

4 Funktionen **6**

5 Filter **7**

6 WIFI Einrichtung..... **8**

7 Reinigung..... **10**

8 Fehlerbehebung **11**

9 Garantie / Entsorgung / Technische Änderung..... **17**

1 Sicherheitshinweise

- Verwenden Sie den Luftreiniger nur gemäss der Hinweise in dieser Gebrauchsanleitung.
- Vergewissern Sie sich, bevor Sie den Stecker in die Steckdose einfügen, dass die Spannung den Angaben auf dem Typenschild des Produkts entspricht.
- Der Luftreiniger muss auf eine ebene und stabile Fläche aufgestellt werden. Verwenden Sie das Gerät nicht, falls das Netzkabel beschädigt ist oder der Stromstecker sich gelockert hat, um Stromschläge, Kurzschlüsse und Brände zu vermeiden.
- Um den Luftreiniger vom Stromnetz zu trennen, stellen Sie erst den Schalter auf OFF und ziehen dann den Stecker aus der Steckdose. Um den Stecker auszuziehen, das Netzteil ergreifen und nicht das Kabel. Verwenden Sie keine Verlängerungen.
- Beschädigen Sie das Kabel nicht, indem Sie es um scharfe Kanten führen, es aufwickeln, schwere Gegenstände darauf abstellen, es in Nähe von heissen Flächen bringen oder vom Rand eines Tisches herunterhängen lassen.
- Bringen Sie am Luftreiniger keine Änderungen an. Falls der Luftreiniger repariert oder das beschädigte Netzkabel ersetzt werden muss, kontaktieren Sie bitte ein autorisiertes Kundendienstzentrum.
- Bevor Sie den Luftreiniger säubern oder den Kollektor entnehmen, das Gerät immer ausschalten und den Stecker rausziehen.
- Berühren Sie den Stecker oder den Luftreiniger nie mit nassen Händen.
- Nehmen Sie den Luftreiniger nicht in Betrieb, wenn Mückenspray verwendet wird.
- Der Luftreiniger ist nicht mit einem Schutz vor Feuchtigkeit ausgestattet und muss des halb ausschliesslich innerhalb der Wohnung, entfernt von Duschen, Badewannen, Waschbecken oder Ähnlichem verwendet werden.
- Verwenden Sie das Gerät nicht im Freien.
- Tauchen Sie es nicht in Wasser oder andere Flüssigkeiten ein.
- Nehmen Sie das Gerät nicht in der Nähe eines Ofens in Betrieb.
- Benutzen Sie das Gerät nicht in der Nähe entzündlicher Gase wie Erd- oder Propangas.
- Benutzen Sie das Gerät nicht in der Nähe von Flammen, Küchen- oder Heizgeräten oder im Allgemeinen von heissen Flächen.
- Halten Sie den Luftreiniger ausser Reichweite von Kindern und Behinderten, um Unfälle zu vermeiden.
- Führen Sie nicht die Finger und/oder andere Gegenstände in die Zu-/Abluftgitter.
- Stellen Sie keine Gegenstände auf das Gerät.
- Ziehen Sie während langer Zeiträume der Nichtnutzung den Netzstecker aus der Steckdose.

! Platzieren Sie das Gerät nicht auf wasserempfindlichen Flächen, um Schäden durch auslaufende Flüssigkeiten zu vermeiden.

2 Geräteübersicht

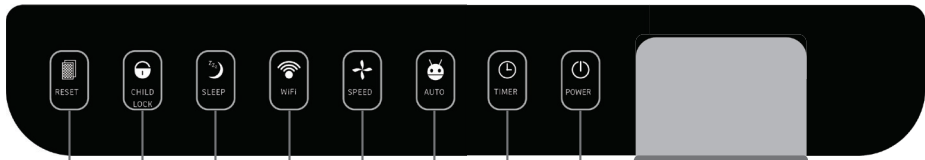
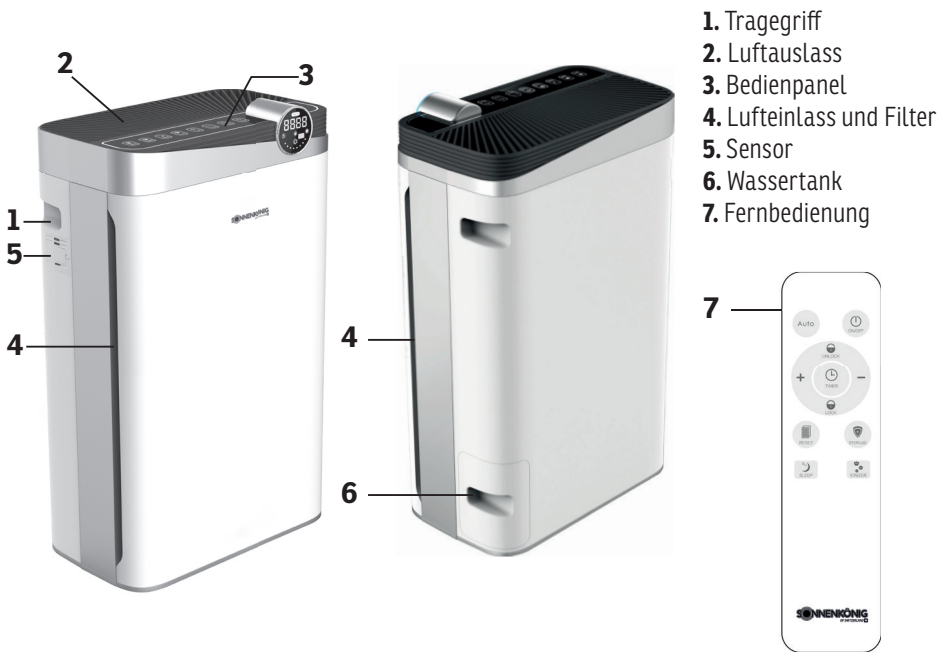

- (A) Filter Kontrollleuchte
- (B) Kindersicherung
- (C) Schlafmodus
- (D) Wifi-Indikator
- (E) Luftgeschwindigkeit
- (F) Automodus
- (G) Timer
- (H) ON / OFF
- (i) Qualitätsanzeige (Farb-Indikator)

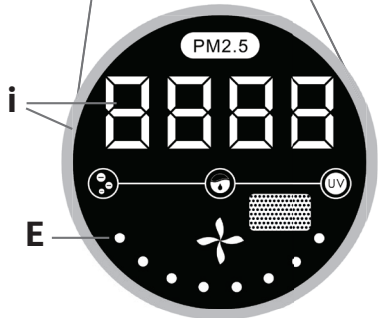

3 Bedienung

1. Ein / Ausschalten



Betätigen Sie den Ein- Ausschalter, um das Gerät ein- und auszuschalten. Wenn das Gerät eingeschaltet wird, startet es im Automatik-Modus.

2. Timer



Die Arbeitszeit des Geräts kann durch den Timer-Knopf eingestellt werden. Stellen Sie die Zeit auf 1 - 12 h.

3. Ventilationsstufen



Drücken Sie die Windgeschwindigkeitstaste, um die Geschwindigkeit der Ventilation in den 8 Stufen einzustellen.



Drücken Sie die Taste „AUTO“ um in den Automatikmodus zu wechseln. Im Automodus wird die Luftgeschwindigkeit anhand der umgebenden Luftqualität (PM 2.5) angepasst:

Stufe	PM 2.5	Farbe	Stufe	PM 2.5	Farbe
1	0 - 50	Grün	5	121 - 140	Gelb
2	51 - 80		6	141 - 160	
3	81 - 100	Blau	7	161 - 300	Rot
4	101 - 120		8	301 - 500	

4. Schlafmodus



Drücken Sie die Taste „SLEEP“, um das Gerät in den Schlafmodus zu stellen. Nach 5 Sekunden stellt das Gerät auf die niedrigste Ventilationsstufe und schaltet die Displayanzeige aus. Drücken Sie die Taste erneut um das Gerät zu reaktivieren.

5. Kindersicherung



Wenn die Kindersicherungstaste gedrückt wird, geht die Tastenfunktion des Geräts in den gesperrten Zustand über, und die Tasten können nicht bedient werden. Drücken Sie diese Taste 3 Sekunden lang, um die Sperre aufzuheben.

6. Filter / WIFI-Reset



Dieses Gerät ist mit einer zeitgesteuerten Filterwechsel-Funktion ausgestattet, die bis zur Aufforderung zum Filterwechsel nach 1500 Stunden blinkt. Halten Sie den Knopf 5 Sekunden lang gedrückt, um die Filteranzeige zu löschen und die Funktion zurückzusetzen.



Falls Sie die WIFI-Einstellung des Gerät zurücksetzen möchten, schalten Sie das Gerät in den Standby-Modus mit dem OFF Knopf und drücken Sie den Reset Knopf 5 Sekunden lang gedrückt. Der WIFI-Indikator sollte nun blinken und Sie können das Gerät erneut einrichten.

4 Funktionen



Ionisator

Der Ionisator bindet mittels elektrischer Ladung mikro-partikel und fängt diese So auf. Sie können diese Funktion mittels der Fernbedienung ausschalten.



Sterilisation

Die UV-Sterilisation reinigt die zirkulierende Luft mit UV-Strahlen. Sie können diese Funktion mittels der Fernbedienung ausschalten.



Licht-Sensor

Im Auto-Modus misst das Gerät automatisch die umliegenden Lichtverhältnisse und stellt bei 2 Minuten Dunkelheit automatisch in den Schlafmodus. Nachdem das Gerät 3 Minuten lang wieder Licht erkennt reaktiviert es sich wieder aus dem Schlafmodus.



Wasserfilter

Wenn Wasser in den Wassertank gegeben wird, erzeugt das Gerät automatisch Dampf. Der Befeuchtungseffekt hängt von der Windgeschwindigkeit ab, und er funktioniert besser, wenn das Gerät in einer höheren Stufe arbeitet. Wenn der Wasserstand niedrig wird, blinkt die Anzeigelampe, während das Gerät normal weiterarbeitet. Wenn der Wassertank herausgenommen wird, leuchtet die Anzeigelampe weiter, und die Maschine hört auf zu arbeiten.

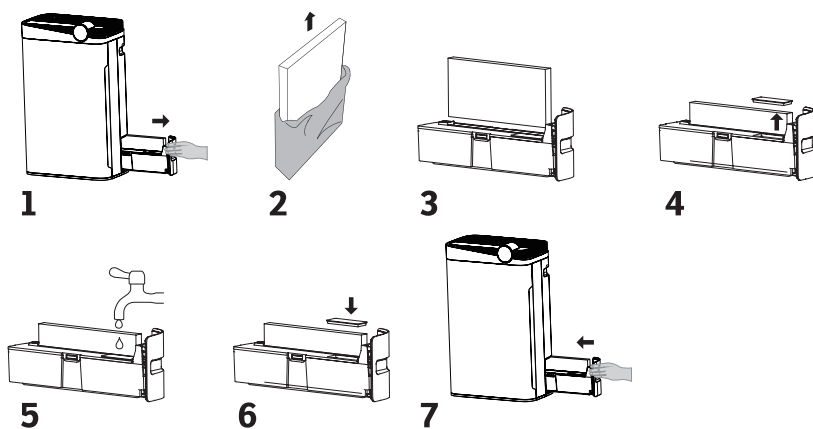

1. Entnehmen Sie den Wassertank aus dem Gerät
2. Entfernen Sie die Verpackung vom Wasserfilter
3. Setzen Sie den Filter in die Halterung des Wassertanks ein
4. Entfernen Sie die Silikonabdeckung
5. Füllen Sie den Wassertank mit max. 1 Liter Wasser
6. Setzen Sie die Silikonabdeckung auf den Tank
7. Schieben Sie den Wassertank wieder in das Gerät

5 Filter

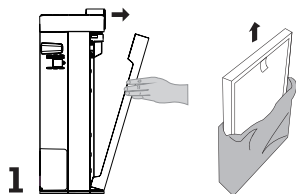

Öffnen Sie die Frontabdeckung wie auf der Grafik beschrieben und entfernen Sie die Verpackung von den Filtern.

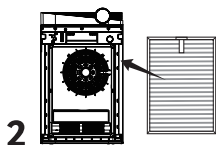

Setzen Sie den HEPA-Filter mit der Lasche nach vorne ein.

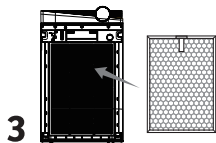

Setzen Sie den Aktivkohle-Filter mit der Lasche nach vorne ein

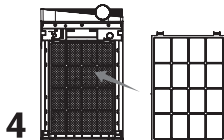

Setzen Sie den Vorfilter ein und achten Sie darauf das der Filter bündig mit dem Gerät verschliesst.

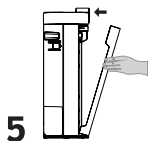

Setzen Sie die Frontabdeckung wieder ein.

BATTERIEWECHSEL

1. Drehen Sie die Abdeckung auf der Rückseite der Fernbedienung gegen den Uhrzeigersinn und nehmen Sie die Abdeckung ab.
2. Entnehmen Sie die alte Batterie.
3. Setzen Sie die neue Batterie und die Abdeckung ein.
4. Verschiessen Sie die Abdeckung, indem Sie diese im Uhrzeigersinn fixieren.



! Bitte entnehmen Sie die Batterie, wenn sie längere Zeit nicht benutzt wird.

6 WIFI - Einrichtung

Bitte gehen Sie wie folgt vor, um Ihr Gerät über WIFI fernsteuern zu können:



1. Starten Sie auf Ihrem Smartphone den Play Store (Android) bzw. App Store (Apple) und suchen Sie nach der «SMART REMOTE KING» APP von SONNENKÖNIG. Laden Sie die App herunter.

2. Die App wird auf Ihrem Smartphone installiert.

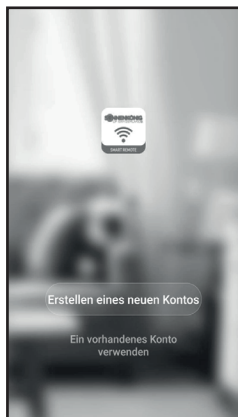

3. Öffnen Sie die App und wählen Sie «Registrieren».

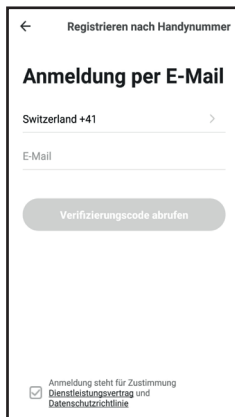

4. Geben Sie Ihre Handynummer ein, die Landesvorwahl ist bereits eingetragen.

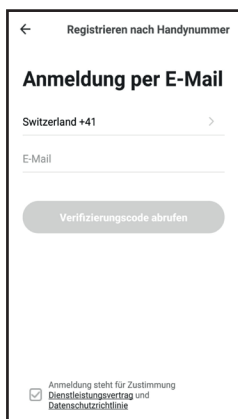

5. Per SMS erhalten Sie den sog. «Bestätigungscode». Geben Sie den Code und das von Ihnen gewählte Passwort innerhalb von 60 Sekunden ein und wählen Sie «Bestätigen», um die Registrierung abzuschließen.

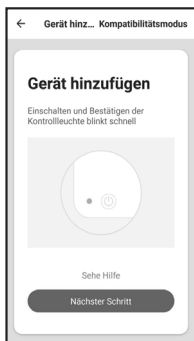

6. Wählen Sie Gerät hinzufügen.

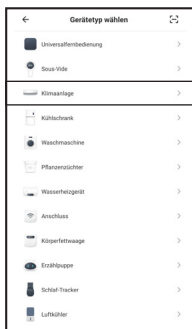

7. Wählen Sie aus der alphabetischen Liste die Kategorie: «Luftreiniger».



8. Geben Sie das korrekte WIFI-Passwort ein.



9. Wählen Sie «Abschliessen», wenn die Verbindung erfolgreich hergestellt wurde. Wenn keine Verbindung hergestellt wurde, folgen Sie den Anweisungen auf der App.

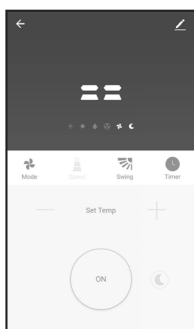

10. Der Bedienungsbildschirm des Geräts erscheint.

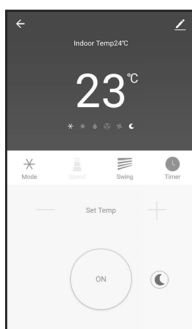

11. Wählen Sie rechts oben im Bedienungsbildschirm «...» und wählen Sie anschließend «Geräte Namen Ändern», um Ihrem Gerät einen logischen Namen zu geben, sodass es Ihnen klar ist, um welches Gerät es sich handelt.

Ihr Gerät und Smartphone sind nun eingerichtet, um per WIFI ferngesteuert zu werden.

7 Reinigung

Schalten Sie das Gerät aus und nehmen Sie es vom Strom, bevor sie mit der Reinigung beginnen.



Gerät
Alle 2 Wochen

Reinigen Sie das Gerät ggf. mit einem feuchten Tuch.

Verwenden Sie keine ätzende oder scheuernde Reinigungsmittel!

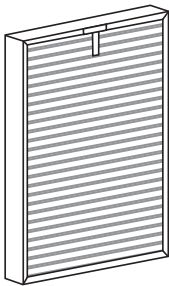

HEPA-Filter
Alle 2 Monate

Dieser Filter kann nicht gereinigt werden und muss ersetzt werden

Platzieren Sie den HEPA- und Aktivkohlefilter nach Entnahme an einen gut durchlüfteten Ort, da zuvor aufgenommene Partikel oder Bakterien nun austreten könnten.

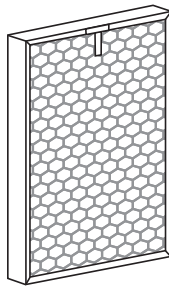

Aktivkohlefilter
Alle 2 Monate

Saugen Sie die Vorderseite des Filters mit einem Staubsauger gründlich ab.



Vor Filter
Jeden Monat

Saugen Sie den Filter mit einem Staubsauger gründlich ab oder Waschen Sie ihn unter fließendem Wasser und lassen ihn anschließend trocknen.

Ionisator - Reinigung

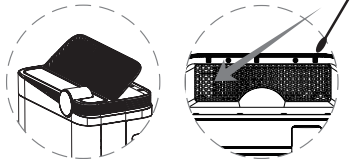

Die Pole des Ionisators befinden sich unter dem Lüftungsgitter des Luftauslasses und können mit einem Wattestäbchen gereinigt werden. Öffnen Sie dazu die Abdeckung auf der Oberseite:

Sensor - Reinigung

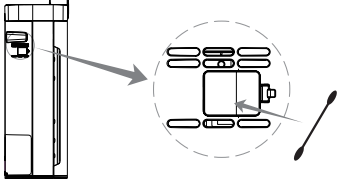

Der Sensor befindet sich unterhalb des Tragegriffs auf der Linken Seite unter der, dafür vorgesehenen Abdeckung. Dieser kann ebenfalls nach entfernen der Abdeckung mit einem Wattestäbchen gereinigt werden.

Problembeschreibung	Lösung
Gerät kann nicht einschalten werden.	Stecken Sie das Netzkabel ein.
	Überprüfen Sie ob die Frontabdeckung korrekt eingesetzt ist.
Knopf drücken zeigt keine Reaktion.	Überprüfen Sie die Filterwechselfunktion und wechseln sie ggf. den Filter.
	Überprüfen Sie ob die Kindersicherung eingeschaltet ist.
Das Gerät verteilt einen unangenehmen Geruch.	Überprüfen Sie ob die Plastikverpackung vom Filter entfernt wurde.
	Überprüfen Sie ob die Filter in der richtigen Reihenfolge eingesetzt wurden.
Die Luftqualität verbessert sich nicht.	Reinigen oder tauschen Sie die Filter aus und setzen Sie die Filterwarnung zurück.
Sie hören ein Klopfen oder Zirpenden Ton während dem Betrieb.	Auf den Ionisator hat sich zuviel Staub gesammelt und Sie müssen diesen Reinigen.
Das Gerät schaltet nach dem einschalten selber wieder aus.	Falls Sie das Gerät im dunkeln starten geht es automatisch in den Schlafmodus. Schalten Sie den Automodus aus.
Das Gerät zeigt den Fehlercode E0 oder E1	Kontaktieren Sie den Hersteller und bringen Sie das Gerät zur Reparatur.

Garantie

Die Geräte werden vor der Auslieferung genau kontrolliert. Sollte trotzdem einmal ein Mangel an Ihrem Gerät auftreten, wenden Sie sich vertrauensvoll an Ihren Verkäufer. Bitte bringen Sie den Kaufbeleg mit, denn dieser ist für jede Garantieleistung vorzulegen. Die Garantie beträgt 24 Monaten ab dem Kaufdatum.

Entsorgung

Das Gerät muss fachgerecht entsorgt werden. Das Gerät kann bei jedem Fachhändler kostenlos zur Entsorgung abgegeben werden.

Technische Änderungen

Technische Änderungen in Technik und Design vorbehalten.

Dieses Gerät darf von Kindern, die 8 Jahre oder älter sind, sowie von Personen mit reduzierten körperlichen, sensorischen oder geistigen Fähigkeiten oder einem Mangel an Erfahrung und Wissen genutzt werden, sofern sie beaufsichtigt werden oder Anweisungen bezüglich der sicheren Nutzung des Geräts erhalten haben und die damit verbundenen Gefahren verstehen. Kinder dürfen nicht mit dem Gerät spielen. Kinder dürfen die Reinigung und benutzerseitige Wartung nicht ohne Beaufsichtigung durchführen. Bitte achten Sie darauf, dass Sie das Geräte auf eine geeignete und unempfindliche Flächen stellen, sodass auslaufende Flüssigkeiten keinen Schaden verursachen können.

CE-Konformitätserklärung

Das Gerät entspricht folgenden Standards

EMC	EN 55014-1:2017
	EN 55014-2:2019
	EN 61000-3-2:2014
	EN 61000-3-3:2013
LVD	EN 60335-1:2012+A11:2014+A13:2017
	EN 60335-2-65:2003+A1:2008+A11:2012
	EN 62233:2008
LVD	2014/35/EU
EMC	2014/30/EU
RoHS	2015/863/EU



ENTSORGUNGSHINWEISE FÜR DEN ELEKTRISCHEN TEIL DES PRODUKTS

Gemäss Artikel 26 des Gesetzeserlass vom 31. März 2015 zur Umsetzung der Richtlinie 2012/19/EG und des Erlasses vom 4. März 2014 zur Umsetzung der Richtlinie 2015/863/EG zur Verringerung der Verwendung gefährlicher Stoffe in Elektro- und Elektronikgeräten und zur Abfallentsorgung.

Das Symbol der durchgestrichenen Mülltonne auf dem Gerät oder der Verpackung weist darauf hin, dass das Gerät am Ende seiner Lebensdauer getrennt von anderen Abfällen über entsprechende Sammelstellen zu entsorgen ist. Das elektronische oder elektrische Altgerät kann auch aussortiert und bei Anschaffung eines vergleichbaren Neugerätes an den Händler zurückgegeben werden. Die entsprechende Altgerätesammlung zwecks umweltfreundlicher Wiederverwertung verringert die Belastungen für Umwelt und Mensch und unterstützt die Wiederverwendung und/oder das Recycling von wertvollen Wertstoffen.

Die nicht fachgerechte Entsorgung des Produkts durch den Benutzer kann je nach Gesetzeslage mit Bussgeldern geahndet oder strafrechtlich verfolgt werden. Im Gerät enthaltene Akkus oder Batterien sind getrennt über die entsprechenden Behälter für die Sammlung von Altbatterien zu entsorgen.



ENTSORGUNG VON BATTERIEN UND AKKUMULATOREN

Gemäss der Gesetzesverordnung 188 vom 20. November 2008 zur Umsetzung der Richtlinie 2006/66/EG im Umgang mit Altbatterien oder verbrauchten Akkus und ähnlichen Abfällen weist das Symbol der durchgestrichenen Mülltonne auf der Batterie darauf hin, dass es verboten ist, Altbatterien im Hausmüll zu entsorgen.

Batterien und Akkus enthalten stark umweltbelastende Stoffe. Der Benutzer ist verpflichtet, Altbatterien über öffentliche Sammelstellen oder entsprechende Behälter zu entsorgen. Dieser Service ist kostenlos. Auf diese Weise werden die gesetzlichen Anforderungen eingehalten und die Umwelt geschont. Die Symbole zur Kennzeichnung der in Batterien und Akkus enthaltenen Gefahrstoffe sind wie folgt: Hg= Quecksilber, Cd= Cadmium, Pb= Blei.

Firma

Armin Schmid
Olensbachstrasse 9-15
CH-9631 Ulisbach
Tel. Int. +41 58 611 60 00
Tel. Nat. 0848870850
www.sonnenkoenig.ch

Firma

Armin Schmid
Peter-Henlein-Strasse 5
D-89331 Burgau
Tel: 0180 500 64 35
info@sonnenkoenig.ch
www.sonnenkoenig.ch

0.14 Cent/Minute

ZERMATT

PURIFICATEUR D'AIR

Mode d'emploi



Article-nr. ZERMATT: 10200801

INDEX

- 1** Consignes de sécurité **17**
- 2** Description des pièces **18**
- 3** Utilisation..... **19**
- 4** Fonctions..... **20**
- 5** Filtrez..... **21**
- 6** Fonction WIFI **22**
- 7** Nettoyage **24**
- 8** En cas de problème..... **25**
- 9** Garantie / Elimination / Modifications techniques **26**

- Utiliser ce purificateur comme décrit dans cette notice d'utilisation.
- Avant de brancher la fiche dans la prise, s'assurer que le voltage correspond bien à celui indiqué sur la plaque signalétique du produit.
- Le purificateur doit être posé sur une surface plane et stable. Ne pas utiliser l'appareil si le câble d'alimentation est endommagé ou si la fiche bouge dans la prise, pour éviter tout risque de choc électrique, de court-circuit et d'incendie.
- Pour déconnecter le purificateur, placer l'interrupteur sur OFF et débrancher la fiche de la prise. Pour débrancher la fiche ne jamais tirer sur le câble mais la saisir par son bloc d'alimentation Ne pas utiliser de rallonges.
- Ne pas faire passer le cordon sur des arêtes vives, ne pas l'entortiller, ne pas poser d'objets lourds dessus, ne pas le faire passer près de surfaces chaudes ou le laisser pendre du bord d'une table pour éviter qu'il ne s'abîme.
- Ne pas apporter de modifications au purificateur. Pour toute réparation du purificateur ou remplacement du cordon électrique endommagé, faire appel à un service après-vente agréé.
- Avant de procéder au nettoyage du purificateur ou de sortir le collecteur, éteindre l'appareil et débrancher la fiche.
- Ne pas toucher la fiche ou le purificateur avec les mains mouillées.
- Ne pas utiliser le purificateur en cas d'utilisation de spray anti-moustiques.
- Ce purificateur n'est pas protégé contre l'humidité, il ne faut donc l'utiliser qu'en intérieur, loin de douches, baignoires, éviers ou autres endroits similaires.
- Ne pas l'utiliser à l'extérieur.
- Ne jamais le plonger dans de l'eau ou dans d'autres liquides.
- Ne pas le faire fonctionner près d'un poêle.
- Ne pas l'utiliser près de gaz inflammables tels que gaz naturel ou gaz propane.
- Ne pas l'utiliser à proximité de flammes, d'appareils de cuisine ou de chauffage ou de toute surface chaude en général.
- Garder le purificateur hors de portée des enfants et de personnes invalides pour éviter les accidents.
- Ne pas introduire les doigts et/ou des objets dans les grilles d'entrée ou de sortie de l'air.
- Ne pas poser d'objets sur l'appareil.
- Pendant de longues périodes de non-utilisation, débrancher la fiche de la prise.

! Ne placez pas l'appareil sur des surfaces sensibles à l'eau afin d'éviter les dommages causés par les fuites de liquides.

2 Description des pièces



1. Poignée
2. Sortie d'air
3. Panneau de contrôle
4. Entrée d'air et filtre
5. Capteur
6. Réservoir d'eau
7. Télécommande

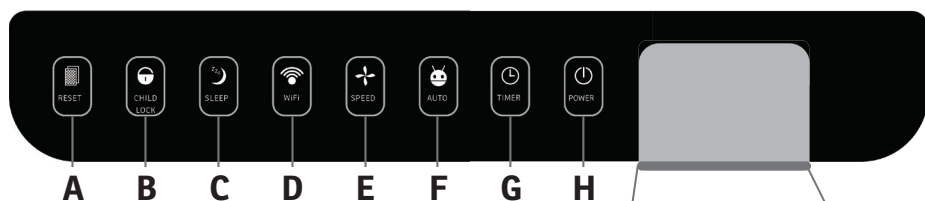

- (A)** Lampe de contrôle du filtre
- (B)** Contrôle parental
- (C)** Mode veille
- (D)** Indicateur Wifi
- (E)** Vitesse de l'air
- (F)** Mode automatique
- (G)** Timer
- (H)** ON / OFF
- (i)** Affichage de la qualité (indicateur de couleur)

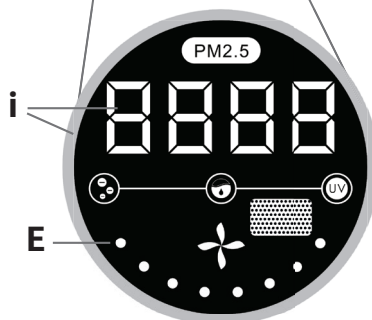

3 Utilisation

FR

1. Allumer / Éteindre



Appuyez sur l'interrupteur marche/arrêt pour allumer et éteindre l'appareil. Lorsque l'appareil est allumé, il passe en mode automatique

2. Minuterie



Le temps de fonctionnement de l'appareil peut être réglé par le bouton de la minuterie. Réglez le temps sur 1 - 12 h.

3. Vitesse de Ventilation



Appuyez sur le bouton de la vitesse du vent pour régler la vitesse de la ventilation en 8 étapes.



Appuyez sur le bouton „AUTO“ pour passer en mode automatique. En mode automatique, la vitesse de l'air est ajustée en fonction de la qualité de l'air ambiant (PM 2,5):

Niveau	PM 2.5	Couleur	Niveau	PM 2.5	Couleur
1	0 - 50	Vert	5	121 - 140	Jaune
2	51 - 80		6	141 - 160	
3	81 - 100	Bleu	7	161 - 300	Rouge
4	101 - 120		8	301 - 500	

4. Mode veille



Appuyez sur le bouton „SLEEP“ pour mettre l'appareil en mode veille. Au bout de 5 secondes, l'appareil passe au niveau de ventilation le plus bas et l'écran s'éteint. Appuyez à nouveau sur le bouton pour réactiver l'appareil.

5. Contrôle parental



Lorsque l'on appuie sur le bouton de verrouillage de l'enfant, la fonction des boutons de la machine entre en état de verrouillage, et tous les boutons ne peuvent pas être actionnés. Longue Appuyez sur ce bouton pendant 3 secondes pour le déverrouiller.

6. Filtre / Réinitialisation WIFI



Cet appareil est équipé d'une fonction de changement de filtre à commande temporelle qui clignote jusqu'à la demande de changement du filtre après 1500 heures. Appuyez sur le bouton pendant 5 secondes pour effacer l'affichage du filtre et réinitialiser la fonction.



Si vous souhaitez réinitialiser le réglage WIFI de l'appareil, mettez l'appareil en mode veille avec le bouton OFF et appuyez sur le bouton de réinitialisation pendant 5 secondes. Le voyant WIFI devrait maintenant clignoter et vous pouvez à nouveau configurer l'appareil.

4 Fonctions



Ioniseur

L'ionisateur lie les microparticules au moyen d'une charge électrique et les capture. Vous pouvez désactiver cette fonction à l'aide de la télécommande.



Stérilisation

La stérilisation aux UV permet de nettoyer l'air circulant avec des rayons UV. Vous pouvez désactiver cette fonction à l'aide de la télécommande.



Capteur de lumière

En mode automatique, l'appareil mesure automatiquement les conditions de lumière environnantes et passe automatiquement en mode veille lorsqu'il fait nuit pendant 2 minutes. Après que l'appareil ait détecté de nouveau de la lumière pendant 3 minutes, il se réactive à partir du mode veille.



Filtre à eau

Lorsque de l'eau est ajoutée au réservoir, la machine génère automatiquement de la vapeur. L'effet d'humidification dépend de la vitesse du vent, et il fonctionne mieux lorsque la machine fonctionne à un niveau plus élevé. Lorsque le niveau de l'eau devient bas, le voyant lumineux clignote pendant que la machine continue à fonctionner normalement. Lorsque le réservoir d'eau est retiré, le voyant reste allumé et la machine s'arrête de fonctionner.

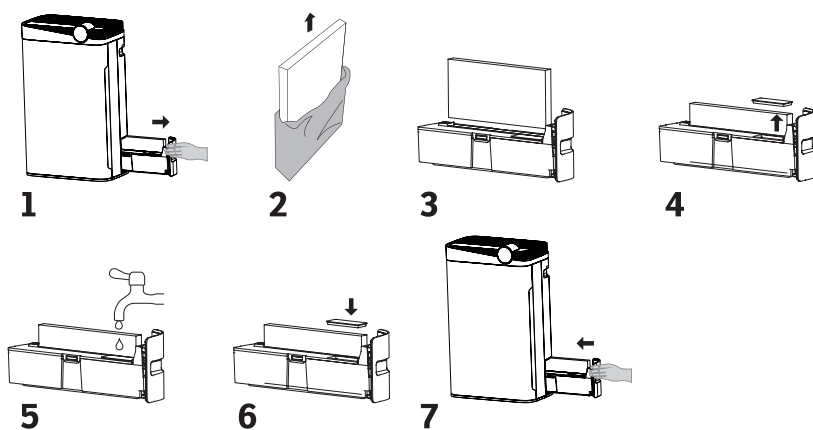

1. Retirez le réservoir d'eau de l'appareil
2. Retirez l'emballage du filtre à eau
3. Insérer le filtre dans le support du réservoir d'eau
4. Enlever le couvercle en silicone
5. Remplissez le réservoir d'eau avec 1 litre d'eau maximum
6. Placez le couvercle en silicone sur le réservoir
7. Remettre le réservoir d'eau dans l'appareil

5 Filtrez

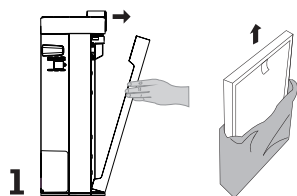

Ouvrez le couvercle avant comme indiqué sur le schéma et retirez l'emballage des filtres.

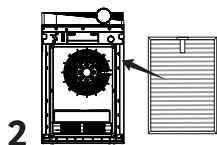

Insérez le filtre HEPA avec la languette tournée vers l'avant.

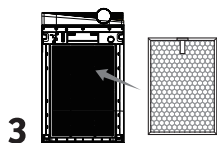

Insérez le filtre à charbon actif avec la languette tournée vers l'avant

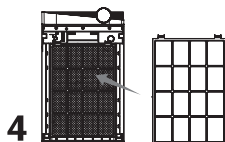

Insérez le pré-filtre et assurez-vous que le filtre est à fleur de l'appareil.

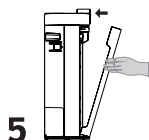

Remplacez la couverture.

REPLACEMENT DE LA BATTERIE

1. Tournez le couvercle au dos de la télécommande dans le sens inverse des aiguilles d'une montre et retirez le couvercle.
2. Retirez la vieille pile.
3. Insérez la nouvelle pile et le couvercle.
4. Fermez le couvercle en le tournant dans le sens des aiguilles d'une montre.



! Retirez la pile si elle n'est pas utilisée pendant une longue période.

6 Fonction WIFI

FR

Veillez procéder comme suit pour contrôler votre appareil à distance via WIFI:



1. Démarrez Play Store (Android) ou App Store (Apple) sur votre smartphone et recherchez le «SMART REMOTE KING» de SONNENKÖNIG. Télécharger l'application.

2. L'application sera installée sur votre smartphone.

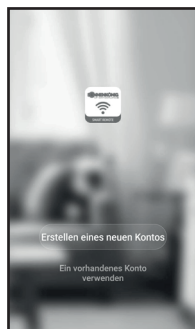

3. Ouvrez l'application et sélectionnez «Register».

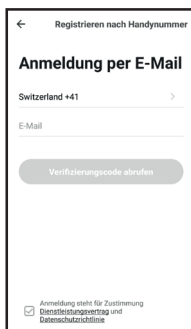

4. Entrez votre numéro de téléphone portable, l'indicatif du pays a déjà été saisi.

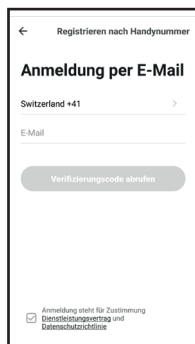

5. Vous recevez le «code de confirmation» par SMS. Entrez le code et le mot de passe que vous avez choisis dans les 60 secondes et sélectionnez «Confirmer» pour terminer l'enregistrement.

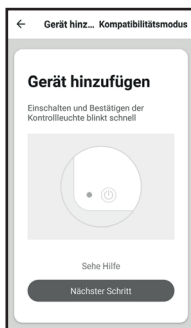

6. Sélectionnez Ajouter un appareil.

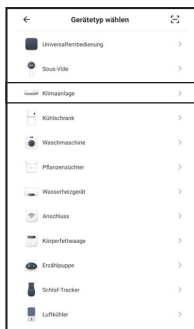

7. Sélectionnez la catégorie dans la liste alphabétique: «Purificateur d'air».



8. Entrez le mot de passe WIFI correct.



9. Sélectionnez «Fermer» lorsque la connexion a été établie avec succès. Si aucune connexion n'a été établie, suivez les instructions de l'application.

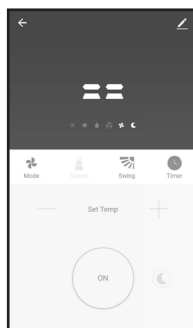

10. L'écran de fonctionnement de la machine apparaît.

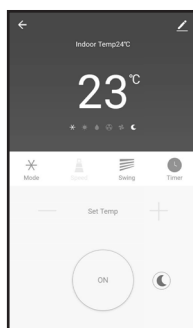

11. Sélectionnez «...» en haut à droite de l'écran de fonctionnement, puis sélectionnez «Modifier le nom de l'appareil» pour donner un nom logique à votre appareil afin que vous sachiez de quel appareil il s'agit.

Votre appareil et votre smartphone sont maintenant configurés pour le contrôle à distance via WIFI.

Éteignez l'appareil et déconnectez-le de l'alimentation électrique avant de commencer à le nettoyer.



Dispositif

Chaque 2 semaines

Si nécessaire, nettoyez l'appareil avec un chiffon humide.

N'utilisez pas de produits de nettoyage caustiques ou abrasifs!

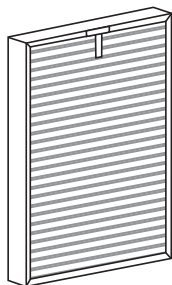

HEPA-filtre

Chaque 2 mois

Ce filtre ne peut pas être nettoyé et doit être remplacé

Après l'avoir retiré, placez le filtre HEPA et le filtre à charbon actif dans un endroit bien ventilé, car les particules ou les bactéries précédemment absorbées pourraient maintenant s'échapper.

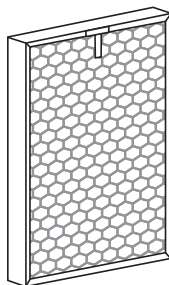

Filtre à charbon actif

Chaque 2 mois

Aspirez soigneusement le devant du filtre avec un aspirateur.



Pré-filtre

Chaque mois

Aspirez bien le filtre avec un aspirateur ou lavez-le sous l'eau courante et laissez-le sécher.

Ioniseur - Nettoyage

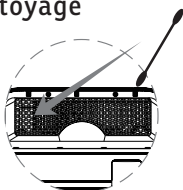

Les pôles de l'ioniseur sont situés sous la grille de ventilation de la sortie d'air et peuvent être nettoyés avec un coton-tige. Pour ce faire, ouvrez le couvercle sur la face supérieure :

Capteur - Nettoyage

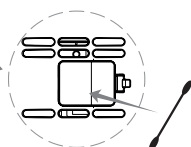
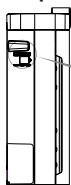

Le capteur est situé sur le côté gauche de la poignée, sous le couvercle prévu à cet effet. Il peut également être nettoyé à l'aide d'un coton-tige après avoir retiré le couvercle.

Description du problème	Solution
L'appareil ne peut pas être mis en marche.	Branchez le cordon d'alimentation
	Vérifiez que la couverture avant est correctement insérée.
En appuyant sur le bouton, vous n'obtiendrez aucune réponse.	Vérifiez la fonction de changement de filtre et changez le filtre si nécessaire.
	Vérifiez si le verrou pour enfant est activé.
L'appareil émet une odeur désagréable. Vérifiez si l'emballage en plastique a été retiré du filtre	Vérifiez si les filtres sont insérés dans le bon ordre.
	Vérifiez si l'emballage en plastique a été retiré du filtre.
La qualité de l'air ne s'améliore pas	Nettoyez ou remplacez les filtres et réinitialisez l'avertissement du filtre.
L'appareil s'éteint de nouveau après avoir été allumé.	Si vous démarrez l'appareil dans l'obscurité, il se met automatiquement en mode veille. Désactivez le mode automatique.
L'appareil affiche le code d'erreur E0 ou E1	Contactez le fabricant et apportez l'appareil pour le faire réparer.

Garantie

L'appareil sont contrôlés de manière précise avant la livraison. Si malgré tout un vice devait être constaté sur votre appareil, adressez-vous en toute confiance à notre revendeur. Veuillez joindre la preuve d'achat, car celle-ci doit être présentée pour la prestation de garantie. La période de garantie est de 24 mois à compter de la date d'achat.

Elimination

L'appareil doit être jeté de manière appropriée. L'appareil peut dans tous les cas être remis gratuitement à tout revendeur spécialisé.

Modifications techniques

Sous réserve de modifications de la technique et du design.

Cet appareil peut être utilisé par des enfants âgés de 8 ans et plus et par des personnes à capacités physiques, sensorielles et mentales réduites ou sans expérience et sans les connaissances nécessaires, à condition qu'ils soient assistés ou qu'ils aient reçu des instructions concernant l'utilisation en toute sécurité de l'appareil et qu'ils comprennent quels sont les dangers encourus. Les enfants ne doivent pas jouer avec l'appareil. Les opérations de nettoyage et d'entretien de l'appareil ne doivent pas être effectuées par des enfants sans surveillance. Assurez-vous de placer l'appareil sur une surface appropriée et étanche, de sorte que le liquide déversé ne peut pas causer de dommages.

CE-Déclaration de conformité

L'appareil est conforme aux normes suivantes

EMC	EN 55014-1:2017 EN 55014-2:2019 EN 61000-3-2:2014 EN 61000-3-3:2013
LVD	EN 60335-1:2012+A11:2014+A13:2017 EN 60335-2-65:2003+A1:2008+A11:2012 EN 62233:2008
LVD	2014/35/EU
EMC	2014/30/EU
RoHS	2015/863/EU



INSTRUCTIONS D'ÉLIMINATION DE LA PARTIE ÉLECTRIQUE DU PRODUIT

Conformément à l'article 26 du décret-loi du 31 mars 2015 portant application de la directive 2012/19/CE et de la loi du 4 mars 2014 portant application de la directive 2015/863/CE concernant la réduction de l'utilisation de substances dangereuses dans les équipements électriques et électroniques et la gestion des déchets.

Le symbole de poubelle barré sur la machine ou l'emballage indique que les déchets générés à la fin de leur vie utile doivent être collectés séparément des autres déchets. L'utilisateur doit donc amener l'appareil aux points de collecte appropriés à la fin de sa durée de vie utile. Triez les déchets électroniques et électriques ou renvoyez l'achat de nouveaux appareils équivalents au concessionnaire dans le cadre d'un processus individuel. L'adéquata collecte sélective pour la mise en service ultérieure de l'équipement à recycler, le traitement et l'élimination écologiquement rationnelle, permet d'éviter d'éventuels effets néfastes sur l'environnement et la santé et de promouvoir la réutilisation et/ou le recyclage des matériaux auxquels ils appartiennent. Une mauvaise utilisation de ce produit par l'utilisateur entraînera l'application des sanctions administratives prévues par la législation applicable. Les piles contenues dans l'appareil doivent être éliminées séparément dans les conteneurs appropriés pour la collecte des piles usagées.



L'ÉLIMINATION DES PILES ET ACCUMULATEURS

Conformément au décret législatif 188 du 20 novembre 2008 portant application de la directive 2006/66/CE relative aux piles, accumulateurs et déchets connexes, le symbole de la poubelle barrée d'une croix placée sur la batterie indique qu'il est interdit de jeter les piles usagées dans les ordures ménagères.

Les batteries et les batteries contiennent des substances hautement polluantes pour l'environnement. L'utilisateur est tenu d'éliminer les piles usagées dans les points de collecte situés dans la municipalité ou dans les conteneurs appropriés. Le service est gratuit. De cette façon, les exigences légales seront respectées et l'environnement sera protégé. Les symboles identifiant les matières dangereuses qui peuvent être présentes dans les piles et accumulateurs sont les suivants: Hg= Mercure, Cd= Cadmium, Pb= Plomb.

Société

Armin Schmid
Olensbachstrasse 9-15
CH-9631 Ulisbach
Tel. Int. +41 58 611 60 00
Tel. Nat. 0848870850
www.sonnenkoenig.ch

Société

Armin Schmid
Peter-Henlein-Strasse 5
D-89331 Burgau
Tel: 0180 500 64 35
info@sonnenkoenig.ch
www.sonnenkoenig.ch

0.14 Cent/Minute

ZERMATT

DEPURATORE D'ARIA

Manuale d'uso



Nr. articolo ZERMATT: 10200801

INDEX

1 Avvertenze di sicurezza	31
2 Panoramica dell'apparecchio	32
3 Operazione	33
4 Funzioni.....	34
5 Filtro	35
6 Funzione WIFI	36
7 Pulizia	38
8 Risoluzione dei problemi	39
9 Garanzia / Smaltimento / Modifiche tecniche.....	40

1 Avvertenze di sicurezza

IT

- Utilizzare il purificatore d'aria solo come descritto nel presente manuale.
- Prima di inserire la spina nella presa assicurarsi che il voltaggio sia uguale a quello indicato sulla targhetta dati del prodotto.
- Il purificatore deve essere collocato su una superficie piana e stabile. Non utilizzare l'apparecchio se il cavo di alimentazione è danneggiato oppure se la presa della corrente si è allentata, per evitare pericolo di scossa elettrica, corto circuiti e incendio.
- Per disconnettere il purificatore, mettere l'interruttore in posizione OFF e rimuovere la spina dalla presa. Per estrarre la spina afferrare l'alimentatore e non il cavo. Non usare prolunghe.
- Non danneggiare il cavo facendolo andare attorno a spigoli vivi, attorcigliandolo, appoggiandovi oggetti pesanti, mettendolo in prossimità di superfici calde, lasciandolo pendere dal bordo di un tavolo.
- Non apportare modifiche al purificatore. Se il purificatore ha bisogno di essere riparato o il cavo di alimentazione danneggiato necessita di essere sostituito, contattare un centro di assistenza autorizzato.
- Prima di pulire il purificatore o estrarre il collettore, spegnere l'apparecchio ed estrarre la spina.
- Non toccare mai la spina o il purificatore con le mani bagnate.
- Non far funzionare il purificatore in presenza di spray antizanzare.
- Il purificatore non è dotato di protezione contro l'umidità, pertanto va utilizzato solo all'interno delle abitazioni e lontano da docce, vasche, lavelli o luoghi analoghi.
- Non utilizzarlo all'esterno.
- Non immergerlo nell'acqua o altri liquidi.
- Non farlo funzionare vicino ad una stufa.
- Non utilizzarlo vicino a gas infiammabili come gas naturale o gas propano.
- Non utilizzarlo vicino a fiamme, apparecchi da cucina o per riscaldamento, o in generale ad una superficie calda.
- Tenete il purificatore lontano da bambini e invalidi per evitare incidenti.
- Non inserire le dita e/o alcun oggetto nelle griglie di entrata/uscita dell'aria.
- Non collocare oggetti sull'apparecchio.
- Durante lunghi periodi di non utilizzo estrarre la spina di alimentazione dalla presa.

! Non posizionare l'unità su superfici sensibili all'acqua per evitare danni dovuti a perdite di liquidi.

2 Panoramica dell'apparecchio

IT



1. Maniglia per il trasporto
2. Uscita aria
3. Pannello di controllo
4. Ingresso aria e filtro
5. Sensore
6. Serbatoio dell'acqua
7. Telecomando

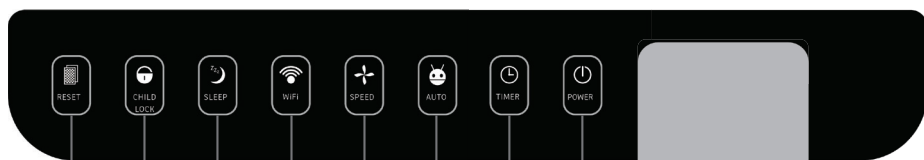

A **B** **C** **D** **E** **F** **G** **H**

- (A)** Lampada di controllo del filtro
- (B)** Controllo parentale
- (C)** Modalità Sleep
- (D)** Indicatore Wifi
- (E)** Velocità dell'aria
- (F)** Modo automatico
- (G)** Timer
- (H)** ON / OFF
- (i)** Display di qualità (indicatore a colori)

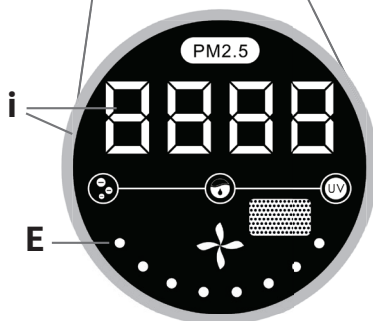

3 Operazione

IT

1. Accensione e spegnimento



Premere l'interruttore on/off per accendere e spegnere l'unità. All'accensione, l'unità passa in modalità automatica

2. Timer



Il tempo di lavoro dell'apparecchio può essere impostato con il pulsante del timer. Impostare l'ora su 1 - 12 h.

3. Fasi di ventilazione



Premere il pulsante della velocità del vento per impostare la velocità della ventilazione in 8 passi.



Premere il tasto „AUTO“ per passare alla modalità automatica. In modalità automatica, la velocità dell'aria viene regolata in base alla qualità dell'aria ambiente (PM 2.5):

Livello	PM 2.5	Colore	Livello	PM 2.5	Colore
1	0 - 50	Verde	5	121 - 140	Giallo
2	51 - 80		6	141 - 160	
3	81 - 100	Blu	7	161 - 300	Rosso
4	101 - 120		8	301 - 500	

4. Modalità Sleep



Premere il tasto „SLEEP“ per mettere l'apparecchio in modalità sleep. Dopo 5 secondi l'apparecchio passa al livello di ventilazione più basso e il display si spegne. Premere nuovamente il tasto per riattivare l'unità.

5. Controllo parentale



Quando si preme il pulsante di controllo parentale, la funzione del pulsante dell'apparecchio passa allo stato di blocco e i pulsanti non possono essere azionati. Tenere premuto questo pulsante per 3 secondi per sbloccarlo.

6. Reset del filtro / WIFI



Questo apparecchio è dotato di una funzione di cambio filtro temporizzato che lampeggia fino alla richiesta di sostituzione del filtro dopo le 1500 ore. Tenere premuto il tasto per 5 secondi per cancellare il display del filtro e ripristinare la funzione.



Se si desidera resettare l'impostazione WIFI dell'apparecchio, portare l'apparecchio in modalità standby con il tasto OFF e premere il tasto di reset per 5 secondi. L'indicatore WIFI dovrebbe ora lampeggiare ed è possibile impostare nuovamente l'apparecchio.

4 Funzioni



Ionizzatore

Lo ionizzatore lega le microparticelle per mezzo di una carica elettrica e le cattura. Questa funzione può essere disattivata con il telecomando.



Sterilizzazione

La sterilizzazione UV pulisce l'aria in circolazione con raggi UV. Questa funzione può essere disattivata con il telecomando.



Sensore di Luce

In modalità automatica, il dispositivo misura automaticamente le condizioni di luce circostanti e passa automaticamente alla modalità sleep quando è buio per 2 minuti. Dopo che l'unità rileva di nuovo la luce per 3 minuti, si riattiva dalla modalità sleep.



Filtro dell'acqua

Quando l'acqua viene aggiunta al serbatoio dell'acqua, la macchina genera automaticamente vapore. L'effetto di umidificazione dipende dalla velocità del vento, e funziona meglio quando la macchina funziona ad un livello più alto. Quando il livello dell'acqua diventa basso, la spia luminosa lampeggia mentre la macchina continua a funzionare normalmente. Quando il serbatoio dell'acqua viene rimosso, la spia rimane accesa e la macchina smette di funzionare.

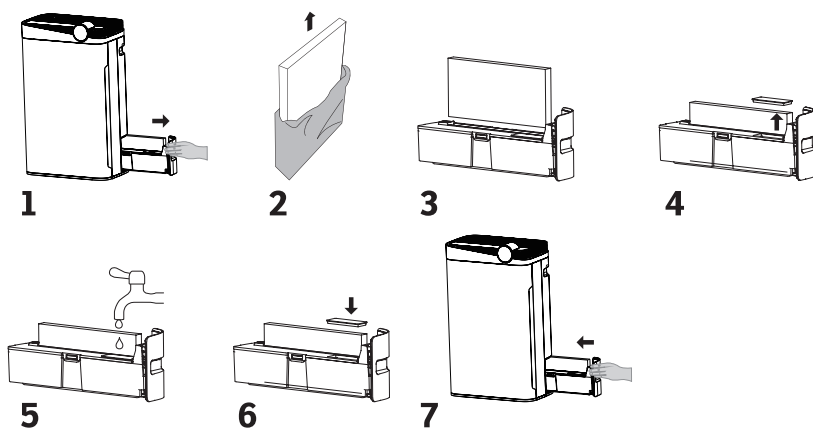

1. Rimuovere il serbatoio dell'acqua dall'apparecchio
2. Rimuovere l'imballaggio dal filtro dell'acqua
3. Inserire il filtro nel supporto del serbatoio dell'acqua
4. Rimuovere il coperchio in silicone
5. Riempire il serbatoio dell'acqua con max. 1 litro d'acqua
6. Posizionare il coperchio in silicone sul serbatoio
7. Riportare il serbatoio dell'acqua nell'unità

5 Filtro

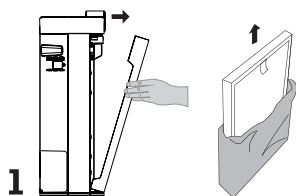

Aprire il coperchio anteriore come mostrato in figura e rimuovere l'imballaggio dai filtri.

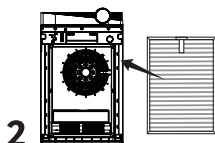

Inserire il filtro HEPA con la linguetta rivolta verso la parte anteriore.

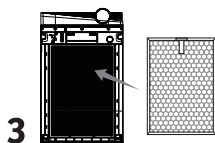

Inserire il filtro a carbone attivo con la linguetta rivolta in avanti

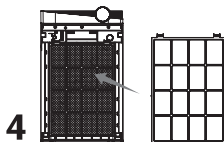

Inserire il prefiltrò e assicurarsi che il filtro sia a filo con l'unità.

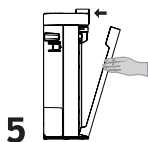

Riposizionare il coperchio anteriore.

SOSTITUZIONE DELLA BATTERIA

1. Ruotare il coperchio sul retro del telecomando in senso antiorario e rimuovere il coperchio.
2. Rimuovere la vecchia batteria.
3. Inserire la nuova batteria e il coperchio.
4. Chiudere il coperchio ruotandolo in senso orario.



! Si prega di rimuovere la batteria se non verrà utilizzata per un lungo periodo di tempo.

6 Funzione WIFI

IT

Per controllare a distanza il dispositivo tramite WIFI, procedere come segue:



1. Avvia Play Store (Android) o App Store (Apple) sul tuo smartphone e cerca «SMART REMOTE KING» da SONNENKÖNIG. Scarica l'app.

2. L'applicazione verrà installata sullo smartphone.

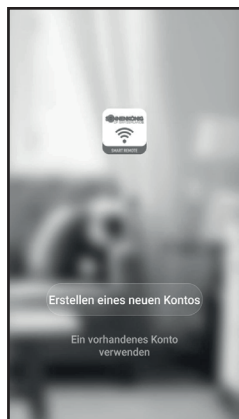

3. Aprire l'applicazione e selezionare «Registrati».

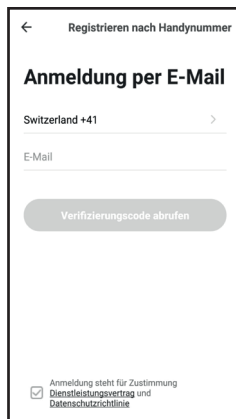

4. Inserisci il tuo numero di cellulare, il codice del paese è già stato inserito.

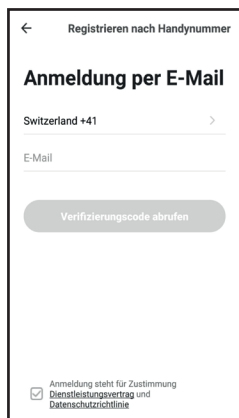

5. Riceverete via SMS il cosiddetto «codice di conferma». Inserire il codice e la password selezionati entro 60 secondi e selezionare «Conferma» per confermare l'operazione.

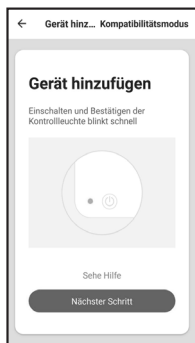

6. Selezionare Aggiungi dispositivo.

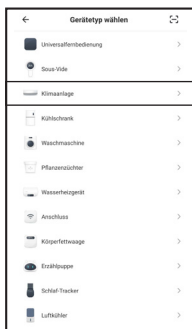

7. Selezionare la categoria dall'elenco alfabetico: «Purificatore d'aria».



8. Inserire la password WIFI corretta.



9. Selezionare «Chiudi» quando la connessione è stata stabilita con successo. Se non è stata stabilita alcuna connessione, seguire le istruzioni dell'applicazione.

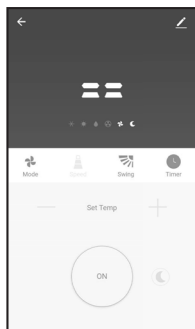

10. La schermata di funzionamento della macchina appare.

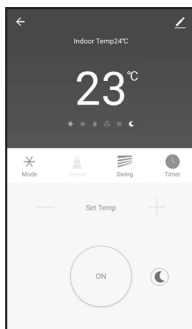

11. Selezionare «.....» in alto a destra della schermata delle operazioni e quindi selezionare «Cambia nome dispositivo» per dare al dispositivo un nome logico in modo da sapere di quale dispositivo si tratta.

Il dispositivo e lo smartphone sono ora predisposti per il controllo remoto tramite WIFI.

7 Pulizia

IT

Spegner l'apparecchio e scollegarlo dalla rete elettrica prima di iniziare a pulirlo.



Dispositivo

Alle 2 Wochen

Se necessario, pulire l'apparecchio con un panno umido.

Non utilizzare detergenti caustici o abrasivi!

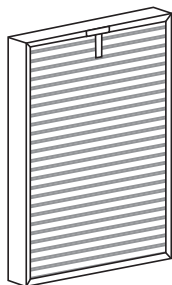

Filtro HEPA

Ogni 2 mesi

Questo filtro non può essere pulito e deve essere sostituito

Dopo la rimozione, collocare il filtro HEPA e il filtro a carbone attivo in un luogo ben ventilato, poiché le particelle o i batteri precedentemente assorbiti potrebbero ora fuoriuscire.

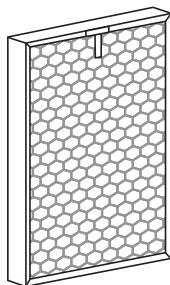

Filtro a carbone attivo

Ogni 2 mesi

Aspirare accuratamente la parte anteriore del filtro con un aspirapolvere.

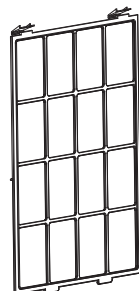

Pre-filtro

Ogni mese

Aspirare bene il filtro con l'aspirapolvere o lavarlo sotto l'acqua corrente e lasciarlo asciugare.

Ionizzatore - Pulizia

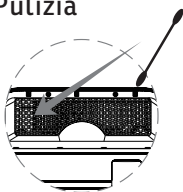

I poli dello ionizzatore si trovano sotto la griglia di ventilazione dell'uscita dell'aria e possono essere puliti con un bastoncino di cotone. Per fare questo, aprire il coperchio sul lato superiore:

Sensore - Pulizia

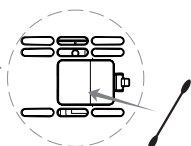
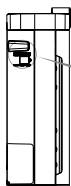

Il sensore si trova sul lato sinistro dell'impugnatura sotto il coperchio previsto a tale scopo. Può anche essere pulito con un tampone di cotone dopo aver rimosso il coperchio.

8 Risoluzione dei problemi

IT

Descrizione del problema	Soluzione
L'apparecchio non può essere acceso.	Collegare il cavo di alimentazione.
	Controllare che il coperchio anteriore sia inserito correttamente.
Premere il tasto non mostra alcuna reazione.	Controllare la funzione di sostituzione del filtro ed eventualmente sostituirlo.
	Controllare che il lucchetto per bambini sia attivato.
Il dispositivo diffonde un odore sgradevole.	Controllare che l'imballaggio di plastica sia stato rimosso dal filtro.
	Controllare che i filtri siano stati inseriti nell'ordine corretto.
La qualità dell'aria non migliora.	Pulire o sostituire i filtri e resettare l'avviso del filtro.
L'apparecchio si spegne nuovamente dopo l'accensione.	Se si avvia l'apparecchio al buio, esso entra automaticamente in modalità sleep. Spegnerne la modalità automatica.
L'apparecchio visualizza il codice di errore E0 o E1	Contattare il produttore e portare il dispositivo per la riparazione.

9 Garanzia / Smaltimento / Modifiche tecniche

IT

Garanzia

I prodotti vengono controllati attentamente prima della spedizione. Se dovesse comunque presentarsi un vizio sul vostro apparecchio, vi invitiamo a rivolgervi in tutta tranquillità al vostro rivenditore. Vi rammentiamo di portare appresso la ricevuta d'acquisto, che deve essere presentata per ogni prestazione in garanzia. Il periodo di garanzia è di 24 mesi dalla data di acquisto.

Smaltimento

Provvedere ad un corretto smaltimento del prodotto. L'apparecchio può essere consegnato gratuitamente per il relativo smaltimento a qualsiasi rivenditore specializzato.

Modifiche tecniche

Con riserva di eventuali modifiche tecniche e di progettazione.

Questo elettrodomestico può essere usato da bambini che abbiano compiuto gli 8 anni di età e da persone con capacità fisiche, sensoriali o mentali ridotte, oppure che manchino di esperienza e conoscenza, purché abbiano ricevuto assistenza o formazione per un uso sicuro dell'elettrodomestico e ne comprendano quindi i rischi connessi. I bambini non devono giocare con l'apparecchio. Operazioni di pulizia e di manutenzione non devono essere effettuate da bambini senza supervisione. Assicurarsi di posizionare il dispositivo su una superficie idonea e impermeabile, in modo che i liquidi sversati non possano causare alcun danno.

CE-Dichiarazione di Conformità

Il dispositivo è conforme alle seguenti norme

EMC	EN 55014-1:2017 EN 55014-2:2019 EN 61000-3-2:2014 EN 61000-3-3:2013
LVD	EN 60335-1:2012+A11:2014+A13:2017 EN 60335-2-65:2003+A1:2008+A11:2012 EN 62233:2008
LVD	2014/35/EU
EMC	2014/30/EU
RoHS	2015/863/EU



INFORMATIVA SMALTIMENTO RELATIVA ALLA PARTE ELETTRICA DEL PRODOTTO

Ai sensi del D.L. 31 marzo 2015 art. 26, di attuazione della direttiva 2012/19/EU e del D.L. 27 del 4 marzo 2014, di attuazione della direttiva 2015/863/EU relativa alla riduzione dell'uso di sostanze pericolose nelle apparecchiature elettriche ed elettroniche, nonché allo smaltimento dei rifiuti.

Il simbolo del cassonetto barrato riportato sull'apparecchiatura o sulla confezione indica che il prodotto alla fine della propria vita utile deve essere raccolto separatamente dagli altri rifiuti. L'utente dovrà, pertanto, conferire l'apparecchiatura giunta a fine vita agli idonei centri di raccolta differenziata dei rifiuti elettronici ed elettrotecnici, oppure riconsegnarla al rivenditore al momento dell'acquisto di una nuova apparecchiatura di tipo equivalente, in ragione di uno ad uno. L'adeguata raccolta differenziata per l'avvio successivo dell'apparecchiatura dimessa al riciclaggio, al trattamento e allo smaltimento ambientalmente compatibile, contribuisce ad evitare possibili effetti negativi sull'ambiente e sulla salute e favorisce il reimpiego e/o riciclo dei materiali di cui è composta l'apparecchiatura. Lo smaltimento abusivo del prodotto da parte dell'utente comporta l'applicazione delle sanzioni amministrative previste dalla normativa vigente. Eventuali pile o batterie ricaricabili contenute nel dispositivo devono essere smaltite separatamente negli appositi raccoglitori preposti alla raccolta delle pile esauste.



SMALTIMENTO PILE E ACCUMULATORI

Ai sensi del D. Lgs. 20 novembre 2008 n. 188, di attuazione della Direttiva 2006/66/CE concernente pile, accumulatori e relativi rifiuti, il simbolo del bidone barrato posto sulla batteria indica che è fatto divieto di smaltire batterie esauste nei rifiuti domestici.

Pile e batterie contengono sostanze altamente inquinanti per l'ambiente. E' fatto obbligo all'utilizzatore di smaltire le batterie esauste nei centri di raccolta siti nel comune di appartenenza o negli appositi contenitori. Il servizio è gratuito. In tal modo verranno rispettate le norme di legge contribuendo alla salvaguardia dell'ambiente.

I simboli identificativi di sostanze pericolose eventualmente presenti in pile e batterie sono i seguenti: Hg= Mercurio, Cd= Cadmio, Pb= Piombo.

Ditta

Armin Schmid
Olensbachstrasse 9-15
CH-9631 Ulisbach
Tel. Int. +41 58 611 60 00
Tel. Nat. 0848870850
www.sonnenkoenig.ch

Ditta

Armin Schmid
Peter-Henlein-Strasse 5
D-89331 Burgau
Tel: 0180 500 64 35
info@sonnenkoenig.ch
www.sonnenkoenig.ch

0.14 Cent/Minute

ZERMATT

LUCHTREINIGER

Gebruikshandleiding



Artikelnr. ZERMATT: 10200801

INDEX

1	Veiligheidsinstructies	45
2	Beschrijving van de onderdelen.....	46
3	Werking	47
4	Functies.....	48
5	Filter	49
6	WIFI-instelling	50
7	Reiniging.....	52
8	Problemen oplossen.....	53
9	Garantie / Verwijdering / Technische wijzigingen.....	54

1 Veiligheidsinstructies

NL

- Gebruik de luchtreiniger alleen volgens de instructies in deze handleiding.
- Voordat u de stekker in het stopcontact steekt, moet u zich ervan vergewissen dat de spanning overeenkomt met de gegevens op het typeplaatje van het product.
- De luchtreiniger moet op een vlakke en stabiele ondergrond worden geplaatst. Gebruik het apparaat niet als het netsnoer beschadigd is of als de stekker los is geraakt om elektrische schokken, kortsluiting of brand te voorkomen.
- Om de luchtreiniger van het stroomnet los te koppelen, zet u eerst de schakelaar op OFF en haalt u vervolgens de stekker uit het stopcontact. Trek de stekker uit het stopcontact door aan de voeding te trekken en niet aan de kabel. Gebruik geen verlengsnoeren.
- Beschadig de kabel niet door deze over scherpe randen te laten lopen, op te wikkelen, er zware voorwerpen op te leggen, in de buurt van hete oppervlakken te plaatsen of aan de rand van een tafel te hangen.
- Breng geen wijzigingen aan aan de luchtreiniger. Als de luchtreiniger moet worden gerepareerd of als het beschadigde netsnoer moet worden vervangen, neem dan contact op met een erkend servicecentrum.
- Schakel het apparaat altijd uit en trek de stekker uit het stopcontact voordat u de luchtreiniger reinigt of de collector verwijdert.
- Raak de stekker of de luchtreiniger nooit met natte handen aan.
- Gebruik de luchtreiniger niet als er een muggenafweermiddel wordt gebruikt.
- De luchtreiniger is niet voorzien van een vochtbescherming en mag daarom uitsluitend binnenshuis, maar niet in de buurt van douches, badkuipen, wastafels en dergelijke worden gebruikt.
- Gebruik het apparaat niet buitenshuis.
- Dompel het niet onder in water of andere vloeistoffen.
- Zet het apparaat als het ingeschakeld is niet in de buurt van een oven.
- Niet gebruiken in de buurt van ontvlambare gassen zoals aardgas of propaangas.
- Niet gebruiken in de buurt van vlammen, keuken- of verwarmingsapparaten of hete oppervlakken in het algemeen.
- Houd de luchtreiniger buiten het bereik van kinderen en gehandicapten om ongelukken te voorkomen.
- Steek geen vingers en/of voorwerpen in het luchttoevoer-/afvoerrooster.
- Plaats geen voorwerpen op het apparaat.
- Trek de stekker van het netsnoer uit het stopcontact als u de luchtreiniger langere tijd niet gebruikt.

! Plaats het apparaat niet op watergevoelige oppervlakken om schade door lekkende vloeistoffen te voorkomen.

2 Beschrijving van de onderdelen

NL

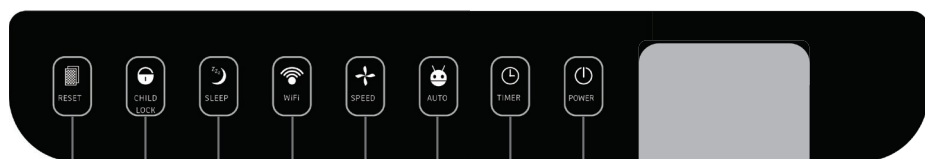
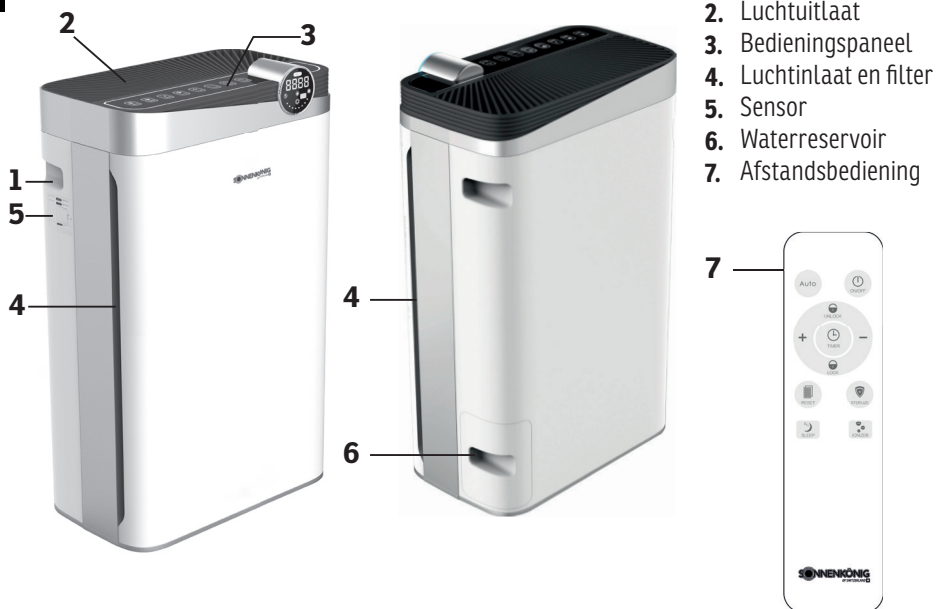

(A) Filtercontrolelamp

(B) Kinderslot

(C) Slaapstand

(D) Wifi-indicator

(E) Ventilatiesnelheid

(F) Automodus

(G) Timer

(H) AAN/UIT

(i) Kwaliteitsweergave (kleurindicator)

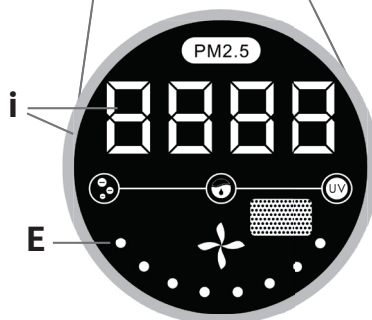

3 Werking

NL

1. In-/uitschakelen



Druk op de aan/uit-schakelaar om het apparaat in en uit te schakelen. Wanneer het apparaat wordt ingeschakeld, schakelt het over naar de automatische modus.

2. Timer



De werktijd van het apparaat kan worden ingesteld met de timerknop. Stel de tijd in op 1 - 12 uur.

3. Ventilatiestanden



Druk op de knop voor de windsnelheid om de snelheid van de ventilatie in de 8 stappen in te stellen.



Druk op de toets „AUTO“ om over te schakelen naar de automatische modus. In de automatische modus wordt de luchtsnelheid aangepast aan de omgevingsluchtkwaliteit (PM 2,5):

Stand	PM 2.5	Kleur	Stand	PM 2.5	Kleur
1	0 - 50	Groen	5	121 - 140	Geel
2	51 - 80		6	141 - 160	
3	81 - 100	Blauw	7	161 - 300	Rood
4	101 - 120		8	301 - 500	

4. Slaapstand



Druk op de „SLEEP“-knop om het apparaat in de slaapstand te zetten. Na 5 seconden schakelt het apparaat over naar het laagste ventilatieniveau en wordt het display uitgeschakeld. Druk nogmaals op de knop om het apparaat weer te activeren.

4. Ouderlijk toezicht



Wanneer de toets voor ouderlijk toezicht wordt ingedrukt, gaat de toetsfunctie van het apparaat in de vergrendelde toestand en kunnen alle toetsen niet worden bediend. Lang Houd deze knop 3 seconden ingedrukt om de vergrendeling te annuleren.

5. Filter / WIFI-Reset



Dit apparaat is uitgerust met een tijdgestuurde filterwisselfunctie die knippert tot het verzoek om het filter na 1500 uur te vervangen. Houd de knop 5 seconden ingedrukt om het filterdisplay te wissen en de functie te resetten.



Als u de WIFI-instelling van het apparaat wilt resetten, zet het apparaat dan in de stand-bymodus met de OFF-knop en druk 5 seconden op de reset-knop. De WIFI-indicator zou nu moeten knipperen en u kunt het apparaat weer instellen.

4 Functies



Ionizer

De ionisator bindt microdeeltjes door middel van elektrische lading en vangt ze op. U kunt deze functie uitschakelen met de afstandsbediening.



Sterilisatie

De UV-sterilisatie reinigt de circulerende lucht met UV-stralen. U kunt deze functie uitschakelen met de afstandsbediening.



Lichtsensord

In de automatische modus meet het apparaat automatisch de lichtomstandigheden in de omgeving en schakelt het automatisch over naar de slaapstand als het 2 minuten lang donker is. Nadat het apparaat gedurende 3 minuten weer licht heeft gedetecteerd, activeert het zichzelf weer uit de slaapstand.



Waterfilter

Wanneer er water aan het waterreservoir wordt toegevoegd, genereert de machine automatisch stoom. Het bevochtigingseffect is afhankelijk van de windsnelheid en werkt beter als de machine op een hoger niveau werkt. Wanneer het waterniveau laag wordt, knippert het controlelampje terwijl de machine normaal blijft werken. Wanneer het waterreservoir wordt verwijderd, blijft het controlelampje branden en stopt de machine met werken.

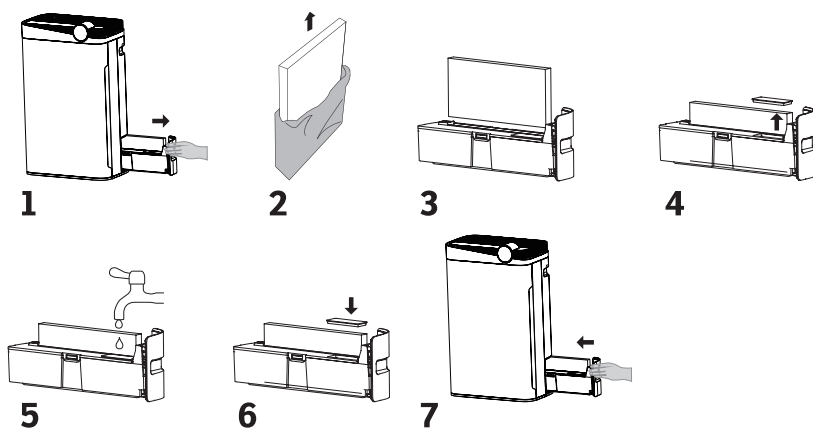

1. Haal het waterreservoir uit het apparaat
2. Haal de verpakking uit de waterfilter
3. Plaats het filter in de houder van het waterreservoir.
4. Verwijder de siliconedekking
5. Vul het waterreservoir met max. 1 liter water
6. Plaats het siliconen deksel op de tank
7. Schuif het waterreservoir terug in het apparaat

5 Filter

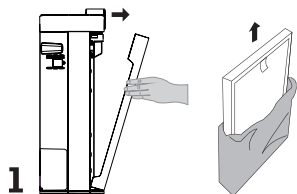

Open de voorklep zoals aangegeven in het schema en verwijder de verpakking uit de filters.

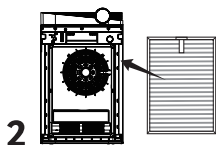

Plaats het HEPA-filter met het lipje naar voren.

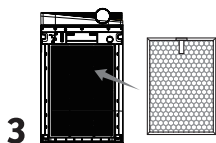

Plaats het actief koolstoffilter met het lipje naar voren.

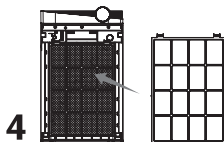

Plaats het voorfilter en zorg ervoor dat het filter gelijk is met het apparaat.

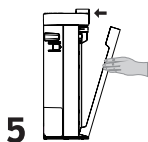

Plaats de voorklep terug.

VERVANGING VAN DE BATTERIJ

- Draai het deksel aan de achterkant van de afstandsbediening tegen de klok in en verwijder het deksel.
- Verwijder de oude batterij.
- Plaats de nieuwe batterij en het deksel.
- Sluit het deksel door het met de klok mee te draaien.



! Verwijder de batterij als deze lange tijd niet wordt gebruikt.

6 WIFI-instelling

NL

Ga als volgt te werk om uw apparaat via WIFI op afstand te bedienen:



1. Start de Play Store (Android) of App Store (Apple) op je smartphone en zoek de «SMART REMOTE KING» APP van SONNENKÖNIG. Download de app.

2. De app wordt geïnstalleerd op uw smartphone

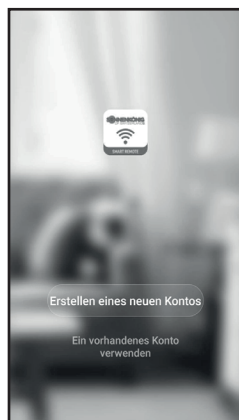

3. Open de app en selecteer «Registrieren».

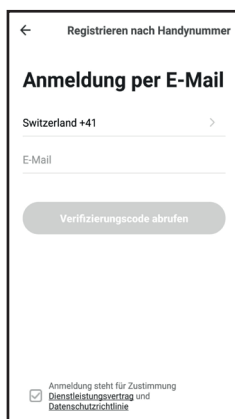

4. Voer uw mobiele telefoonnummer in, de landcode is al ingevoerd.

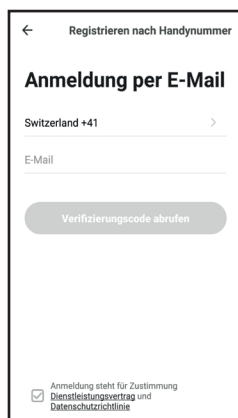

5. U ontvangt de zogenaamde «bevestigingscode» per SMS. Voer de code en het door u gekozen wachtwoord binnen 60 seconden in en selecteer «Bevestigen» om de registratie te voltooien.

ZORG ERVOOR DAT DE TELEFOON DIE U WILT GEBRUIKEN OM UW APPARAAT TE BEDIENEN IN HET APPARAAT ZIJN VERBONDEN MET HETZELFDE DRAADLOZE NETWERK.

NL

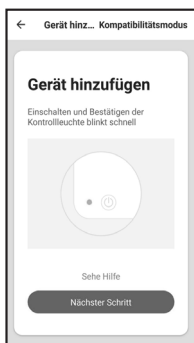

6. Selecteer Apparaat toevoegen.

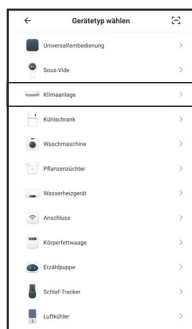

7. Selecteer de categorie uit de alfabetische lijst: «Luchtreiniger».



8. Voer het juiste WIFI-wachtwoord in.



9. Selecteer «Volltoeien» als de verbinding met succes tot stand is gebracht. Als er geen verbinding wordt gemaakt, volg dan de instructies op de app.

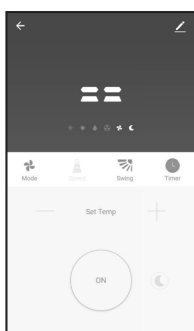

10. Het bedieningsscherm van het apparaat verschijnt.

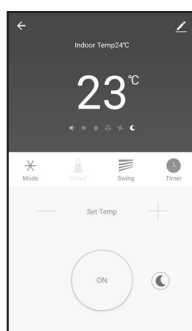

11. Selecteer «...» in de rechterbovenhoek van het bedieningsscherm en selecteer vervolgens «Apparaatnaam wijzigen» om uw apparaat een logische naam te geven, zodat u weet welk apparaat het is.

Uw apparaat en smartphone zijn nu ingesteld voor afstandsbediening via WIFI.

7 Reiniging

NL

Schakel het apparaat uit en trek de stekker uit het stopcontact voordat u begint met schoonmaken.



Apparaat

Elke 2 weken

Reinig het apparaat indien nodig met een vochtige doek.

Gebruik geen bijtende of schurende reinigingsmiddelen!

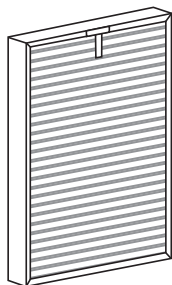

HEPA-filter

Elke 2 maanden

Dit filter kan niet worden gereinigd en moet worden vervangen

Plaats het HEPA en het actief koolfilter na verwijdering op een goed geventileerde plaats, omdat eerder geabsorbeerde deeltjes of bacteriën nu kunnen ontsnappen.

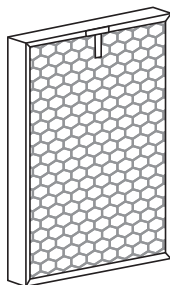

Actief koolstoffilter

Elke 2 maanden

Zuig de voorkant van het filter grondig op met een stofzuiger.



Voor filter

Elke maand

Stofzuig het filter grondig met een stofzuiger of was het onder stromend water en laat het drogen.

Ionisator - Reiniging



De polen van de ionisator bevinden zich onder het ventilatierooster van de luchtuitlaat en kunnen worden gereinigd met een wattenstaafje. Open hiervoor het deksel aan de bovenzijde:

Sensor - Reiniging

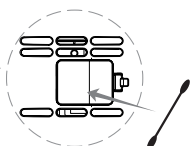
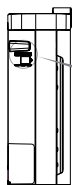

De sensor bevindt zich aan de linkerkant van de handgreep onder het daarvoor bestemde deksel. Het kan ook worden gereinigd met een wattenstaafje na het verwijderen van de hoes.

8 Problemen oplossen

NL

Probleemomschrijving	Oplossing
Het apparaat kan niet worden ingeschakeld.	Steek de stekker in het stopcontact.
	Controleer of de voorklep correct is geplaatst.
Er gebeurt niets wanneer er op een knop wordt gedrukt.	Controleer de filtervervangingsfunctie en vervang het filter indien nodig.
	Controleer of het kinderslot geactiveerd is.
Het apparaat verspreidt een onaangename geur.	Controleer of de plastic verpakking het filter is verwijderd.
	Controleer of de filters in de juiste volgorde zijn geplaatst.
De luchtkwaliteit verbetert niet.	Reinig of vervang de filters en stel de filterwaarschuwing opnieuw in.
Het apparaat schakelt zichzelf na het inschakelen weer uit.	Falls Sie das Gerät im dunkeln starten geht es automatisch in den Schlafmodus. Schalten Sie den Automodus aus.
Het apparaat geeft de foutcode E0 of E1 weer.	Neem contact op met de fabrikant en breng het apparaat binnen voor reparatie.

9 Garantie / Verwijdering / Technische wijzigingen

NL

Garantie

De apparaten worden voor levering uitvoerig gecontroleerd. Mocht er zich desondanks een probleem voordoen bij uw apparaat, dan kunt u contact opnemen met uw leverancier. Neem altijd het aankoopbewijs mee; dit is tevens het garantiebewijs. De garantietermijn is 24 maanden vanaf de aankoopdatum.

Apparaat afvoeren

Voor het apparaat volgens de geldende voorschriften af. Het apparaat kan hiervoor bij elke leverancier gratis worden ingeleverd.

Technische wijzigingen

Wijzigingen in techniek en uitvoering voorbehouden. Wij zijn niet aansprakelijk voor technische of redactionele wijzigingen of omissies in dit document.

Dit apparaat kan worden gebruikt door kinderen van 8 jaar en ouder en door personen met beperkte fysieke, zintuiglijke of mentale vermogens of gebrek aan ervaring of kennis, wanneer zij het apparaat onder toezicht gebruiken of zijn geïnstrueerd over het veilige gebruik ervan en zij de daaruit voortkomende gevaren begrijpen. Kinderen mogen niet met het apparaat spelen. Het apparaat mag niet door kinderen worden gereinigd of onderhouden, tenzij dit onder toezicht gebeurt. Zorg dat het apparaat op een geschikte en stabiele ondergrond staat, waar eventuele lekkende vloeistoffen geen schade kunnen veroorzaken.

CE-verklaring van overeenstemming

Het apparaat voldoet aan de volgende normen

EMC	EN 55014-1:2017 EN 55014-2:2019 EN 61000-3-2:2014 EN 61000-3-3:2013
LVD	EN 60335-1:2012+A11:2014+A13:2017 EN 60335-2-65:2003+A1:2008+A11:2012 EN 62233:2008
LVD	2014/35/EU
EMC	2014/30/EU
RoHS	2015/863/EU



INFORMATIE OVER DE VERWIJDERING VAN HET ELEKTRISCHE GEDEELTE VAN HET PRODUCT

In overeenstemming met artikel 26 van de besluitwet van 31 maart 2015 tot uitvoering van Richtlijn 2012/19/EU en de wet van 4 maart 2014 tot uitvoering van Richtlijn 2015/863/EC betreffende de vermindering van het gebruik van gevaarlijke stoffen in elektrische en elektronische apparatuur en de verwijdering van afvalstoffen.

Het symbool van de doorgekruiste vuilnisbak op de apparatuur of verpakking geeft aan dat het product aan het einde van zijn levensduur gescheiden van ander afval moet worden ingezameld. De gebruiker moet de apparatuur aan het einde van haar levensduur daarom inleveren bij een daarvoor bestemd inleverpunt voor elektronisch en elektrotechnisch afval, of één op één inleveren bij de detailhandelaar wanneer hij een nieuw apparaat van een gelijkwaardig type koopt. Een adequate gescheiden inzameling zorgt ervoor dat onderdelen kunnen worden gerecycled en op milieuvriendelijke wijze worden verwijderd en verwerkt. Dit helpt mogelijke negatieve effecten op milieu en gezondheid te voorkomen en bevordert het hergebruik en/of de recycling van de materialen waaruit de apparatuur bestaat.

Illegaal weggooien van het product door de gebruiker leidt tot administratieve sancties in het kader van de huidige wetgeving. Eventuele batterijen en oplaadbare batterijen die zich in het apparaat bevinden, moeten apart worden weggegooid in de speciale afvalbakken voor het inzamelen van gebruikte batterijen.



VERWIJDERING VAN BATTERIJEN EN ACCU'S

In overeenstemming met verordening 188 van 20 november 2008 ter uitvoering van Richtlijn 2006/66/EG inzake batterijen en accu's en afgedankte batterijen geeft het symbool van de doorgekruiste vuilnisbak op de batterij aan dat het verboden is gebruikte batterijen weg te gooien als huishoudelijk afval.

Batterijen en accu's bevatten zeer milieuvervuilende stoffen. De gebruiker is verplicht gebruikte batterijen in te leveren bij de inzamelpunten in de gemeente of in de daarvoor bestemde containers. De service is gratis. Op deze manier worden de wettelijke eisen in acht genomen en wordt het milieu beschermd. De symbolen ter identificatie van de gevaarlijke stoffen die in batterijen en accu's aanwezig kunnen zijn, zijn als volgt: Hg= kwik, Cd= cadmium, Pb= lood.

Firma

Armin Schmid
Olensbachstrasse 9-15
CH-9631 Ulisbach
Tel. Int. +41 58 611 60 00
Tel. Nat. 0848870850
www.sonnenkoenig.ch

Firma

Armin Schmid
Peter-Henlein-Strasse 5
D-89331 Burgau
Tel: 0180 500 64 35
info@sonnenkoenig.ch
www.sonnenkoenig.ch

Landline 14 Cent/Minute
Mobil network 42 Cent/Minute

ZERMATT

AIR CLEANER

Manual



Article-Nr. ZERMATT: 10200801

INDEX

- 1 Safety instructions 59**
- 2 Overview 60**
- 3 Operation 61**
- 4 Functions..... 62**
- 5 Filter 63**
- 6 WIFI setup..... 64**
- 7 Cleaning 66**
- 8 Troubleshooting 67**
- 9 Warranty/Disposal/Technical change..... 68**

1 Safety instructions

EN

- Only use the air purifier as described in this manual.
- Before plugging in, ensure that the voltage is equal to that specified on the product data plate (AC220-240V/50Hz).
- The purifier must be positioned on a flat, stable surface. To avoid risk of electric shock, short circuit and fire, do not use the appliance if the power cord is damaged or if the electrical socket has worked loose.
- To disconnect the purifier, push the switch to OFF and remove the plug from the socket. When removing the plug, grasp the plug and not the cord. Do not use extensions.
- Do not damage the cord by winding it around sharp corners, twisting it, resting heavy objects on it, positioning it close to hot surfaces or allowing it to hang from the edge of a table.
- Do not make changes to the purifier. If the purifier needs to be repaired or a damaged power cord requires replacement, contact an authorised service centre.
- Before cleaning the purifier or removing the collector, turn the appliance off and unplug.
- Never touch the plug or purifier with wet hands.
- Do not operate the purifier in the presence of mosquito sprays.
- The purifier is not fitted with protection against humidity. As such, only use inside and away from showers, baths and washbasins or similar such places.
- Not suitable for outdoor use.
- Do not immerse in water or other liquids.
- Do not operate near a heater.
- Do not use near flammable gases such as natural gas or propane.
- Do not use near flames, kitchen appliances or heating appliances or, more generally, a hot surface.
- To avoid risk of accidents, keep the purifier away from children and the disabled.
- Do not put fingers and/or any objects in the air inlet/outlet grilles.
- Do not place objects on top of the appliance.
- When not in use for long periods, remove the plug from the socket.

! Do not place the unit on water sensitive surfaces to prevent damage from leaking liquids.

2 Overview

EN

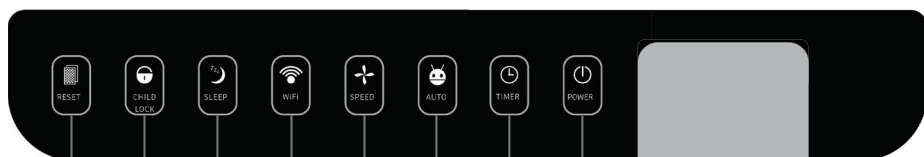
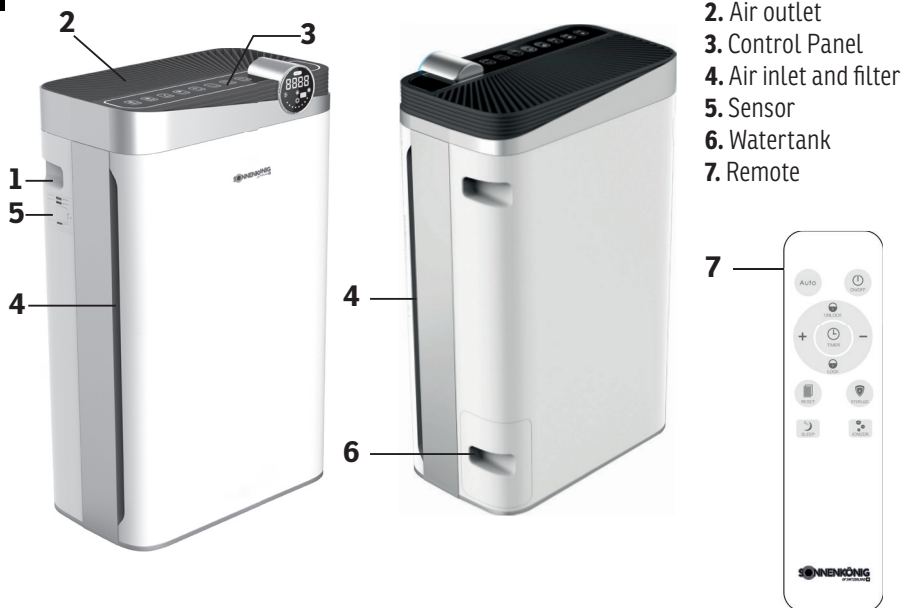

A **B** **C** **D** **E** **F** **G** **H**

- (A)** Filter control lamp
- (B)** Parental control
- (C)** Sleep mode
- (D)** Wifi indicator
- (E)** Air velocity
- (F)** Auto mode
- (G)** Timer
- (H)** ON / OFF
- (i)** Quality display (colour indicator)

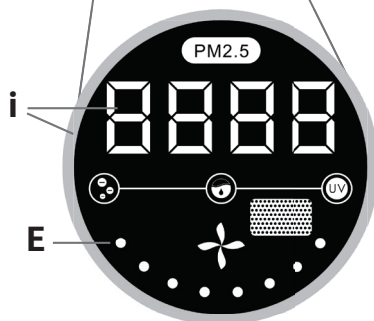

3 Operation

EN

1. ON / OFF



Press the on/off switch to switch the unit on and off. When the unit is switched on, it switches to automatic mode

2. Timer



The working time of the device can be set by the timer button. Set the time to 1 - 12 h.

3. Air speed



Drücken Sie die Windgeschwindigkeitstaste, um die Geschwindigkeit der Ventilation in den 8 Stufen einzustellen.



Drücken Sie die Taste „AUTO“ um in den Automatikmodus zu wechseln. Im Automodus wird die Luftgeschwindigkeit anhand der umgebenen Luftqualität (PM 2.5) angepasst:

Gear	PM 2.5	Color	Gear	PM 2.5	Color
1	0 - 50	Green	5	121 - 140	Yellow
2	51 - 80		6	141 - 160	
3	81 - 100	Blue	7	161 - 300	Red
4	101 - 120		8	301 - 500	

4. Sleepmode



Press the „SLEEP“ button to put the device into sleep mode. After 5 seconds the unit will switch to the lowest ventilation level and the display will turn off. Press the button again to reactivate the unit.

4. Child-Lock



When the parental control button is pressed, the key function of the device goes into the locked state and all keys cannot be operated. Long Press this button for 3 seconds to cancel the lock.

5. Filter / WIFI-Reset



This unit is equipped with a time-controlled filter change function which flashes until the request to change the filter after 1500 hours. Press and hold the button for 5 seconds to clear the filter display and reset the function.



If you want to reset the WIFI setting of the device, switch the device to standby mode with the OFF button and press the reset button for 5 seconds. The WIFI indicator should now flash and you can set up the device again.

4 Functions



Ionizer

The ionizer binds micro-particles by means of electric charge and catches them. You can switch this function off with the remote control



Sterilizer

The UV sterilization cleans the circulating air with UV rays. You can switch this function off using the remote control.



Light-Sensor

In auto mode, the device automatically measures the surrounding light conditions and automatically switches to sleep mode when it is dark for 2 minutes. After the unit detects light again for 3 minutes, it reactivates itself from sleep mode.



Waterfilter

When water is added to the water tank, the machine automatically generates steam. The humidification effect depends on the wind speed, and it works better when the machine is operating at a higher level. When the water level becomes low, the indicator light flashes while the machine continues to operate normally. When the water tank is removed, the indicator light remains lit and the machine stops working.

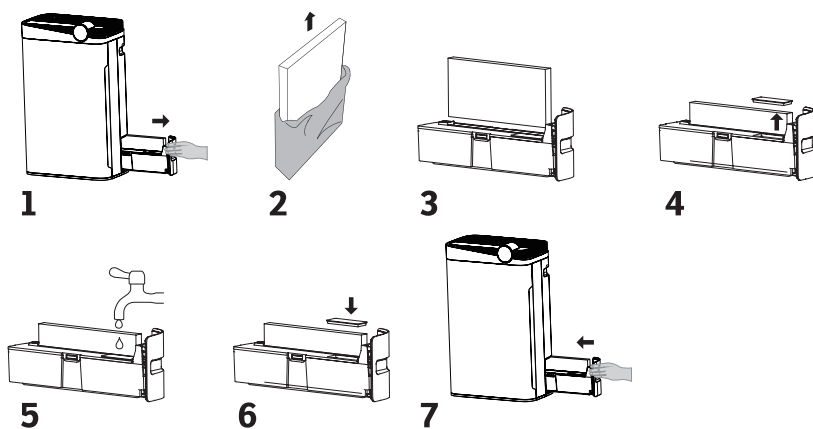

- Remove the water tank from the appliance
- Remove the packaging from the water filter
- Insert the filter in the holder of the water tank
- Remove the silicone cover
- Fill the water tank with max. 1 litre water
- Place the silicone cover on the tank
- Slide the water tank back into the unit

5 Filter

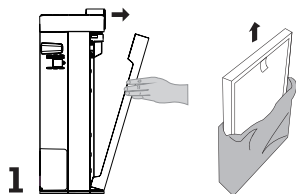

Open the front cover as shown in the diagram and remove the packaging from the filters.

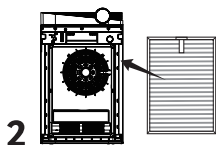

Insert the HEPA filter with the tab facing the front.

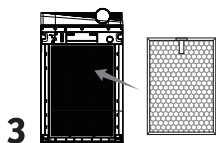

Insert the activated carbon filter with the tab facing forward

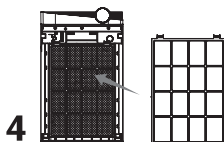

Insert the pre-filter and make sure that the filter is flush with the unit.

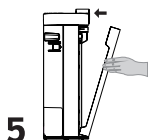

Replace the front cover.

BATTERY CHANGE

- Turn the cover on the back of the remote control counterclockwise and remove the cover.
- Remove the old battery.
- Insert the new battery and the cover.
- Close the cover by turning it clockwise.



! Please remove the battery if it will not be used for a long time.

6 WIFI setup

EN

Please proceed as follows to remotely control your device via WIFI.



1. Start the Play Store (Android) or App Store (Apple) on your smartphone and search for the «SMART REMOTE KING» from SONNENKÖNIG. Download the app.

2. The app will be installed on your smartphone.



3. Open the app and select «Register».

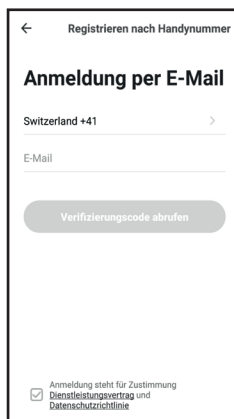

4. Enter your mobile phone number, the country code is already entered.

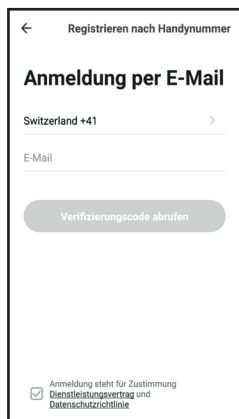

5. You will receive the so-called «confirmation code» by SMS. Enter the code and the password you have chosen within 60 seconds and select «Confirm» to complete the registration.

MAKE SURE THAT THE SMARTPHONE YOU WANT TO USE TO CONTROL YOUR DEVICE AND THE DEVICE ARE CONNECTED TO THE SAME WIRELESS MODEM.

EN

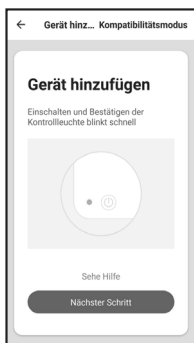

6. Select «Add device»

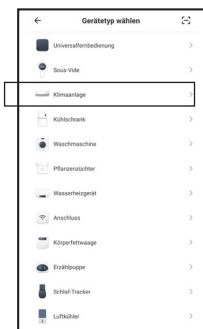

7. From the alphabetical list, select the category: «Air purifier»

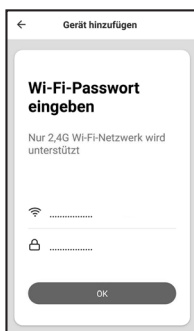

8. Enter the correct WIFI password.



9. Select «Close» when the connection has been successfully established. If no connection has been established, follow the instructions on the app.

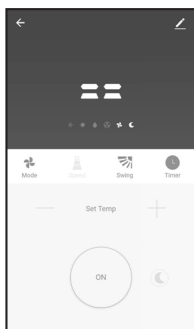

10. The operation screen of the machine appears.

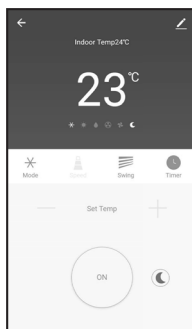

11. Select «...» at the top right of the operation screen and then select «Change device name» to give your device a logical name so that you know which device it is.

Your device and smartphone are now set up for remote control via WIFI.

7 Cleaning

EN

TURN OFF THE DEVICE AND REMOVE IT FROM THE POWER SUPPLY
BEFORE CLEANING / MAINTENANCE



Device

Every 2 Weeks

If necessary, clean the device with a damp cloth.

Do not use caustic or abrasive cleaning agents!

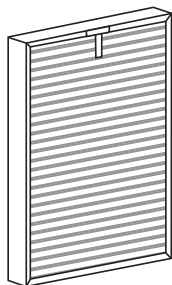

HEPA-Filter

Every 2 months

This filter cannot be cleaned and must be replaced

After removal, place the HEPA and activated carbon filter in a well-ventilated place, as previously absorbed particles or bacteria could now escape.

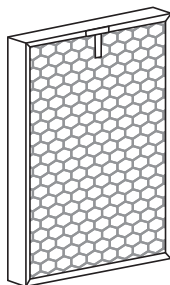

Activated carbon filter

Every 2 months

Thoroughly vacuum the front of the filter with a vacuum cleaner.



Pre Filter

Every month

Vacuum the filter thoroughly with a vacuum cleaner or wash it under running water and let it dry.

Ionizer - Cleaning



The poles of the ionizer are located under the ventilation grille of the air outlet and can be cleaned with a cotton swab. To do this, open the cover on the upper side:

Sensor - Cleaning

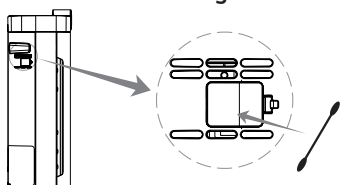

The sensor is located on the left side of the handle under the cover provided for this purpose. It can also be cleaned with a cotton swab after removing the cover.

8 Troubleshooting

EN

Problem description	Solution
Device cannot be powered on.	Plug in the power cord.
	Check if the front-cover is correctly installed.
No reaction after pressing any button.	Check the filter change function and change the filter if necessary.
	Check if the child-lock is active.
The device spreads an unpleasant smell.	Check if the plastic wrap of the filters were removed.
	Check that the filters have been inserted in the correct order.
The air quality is not improving.	Clean or replace the filters and reset the filter warning.
The device switches itself off again after switching on.	If you start the device in the dark, it automatically goes into sleep mode. Switch off the auto mode.
The device displays the error code E0 or E1	Contact the manufacturer and take the device for repair.

9 Warranty/Disposal/Technical change

EN

Warranty

The Products are controlled just before delivery. If despite a lack of your product, try trustfully your seller. Please bring your receipt, as this is to be submitted for each warranty. The guarantee period is 24 months from date of purchase.

Disposal

The device must be disposed of properly. The device can be distributed free of charge for disposal at each dealer.

Technical changes

Reserving technical changes in technology and design

This appliance can be used by children aged from 8 years and above and persons with reduced physical, sensory or mental capabilities or lack of experience and knowledge if they have been given supervision or instruction concerning use of the appliance in a safe way and understand the hazards involved. Children shall not play with the appliance. Cleaning and user maintenance shall not be made by children without supervision. Please make sure to place the device on a suitable and waterproof surfaces, so that spilled liquids can not cause harm.

CE Declaration of Conformity

This device complies with the following standards

EMC EN 55014-1:2017
 EN 55014-2:2019
 EN 61000-3-2:2014
 EN 61000-3-3:2013

LVD EN 60335-1:2012+A11:2014+A13:2017
 EN 60335-2-65:2003+A1:2008+A11:2012
 EN 62233:2008

LVD 2014/35/EU
EMC 2014/30/EU
RoHS 2015/863/EU



DISPOSAL INSTRUCTIONS FOR THE ELECTRICAL PART OF THE PRODUCT

In accordance with Article 26 of the Decree-Law of 31 March 2015 implementing Directive 2012/19/EC and the Law of 4 March 2014 implementing Directive 2015/863/EC on the reduction of the use of hazardous substances in electrical and electronic equipment and on waste management.

The crossed-out dustbin symbol on the machine or packaging indicates that the waste generated at the end of its useful life must be collected separately from other waste. The user must therefore take the device to the appropriate collection points at the end of its service life. Sort electronic and electrical waste or send the purchase of new, equivalent devices back to the dealer in a one-to-one process. L'adeguata separate collection for subsequent commissioning of the equipment to be recycled, treatment and environmentally sound disposal, helps to avoid possible adverse effects on the environment and health and promote the reuse and/or recycling of the materials to which they belong. composed the equipment. Misuse of this product by the user will result in the application of the administrative penalties provided for in the applicable legislation. Batteries contained in the device must be disposed of separately in the appropriate containers for the collection of used batteries.



DISPOSAL OF BATTERIES AND ACCUMULATORS

In accordance with Legislative Decree 188 of 20 November 2008 implementing Directive 2006/66/EC on batteries, accumulators and related waste, the symbol of the crossed-out waste bin on the battery indicates that it is prohibited to dispose of used batteries in household waste.

Batteries and accumulators contain substances that are highly polluting for the environment. The user is obliged to dispose of used batteries at collection points in the municipality or in appropriate containers. The service is free. In this way, legal requirements will be respected and the environment will be protected. The symbols identifying hazardous materials that may be present in batteries and accumulators are as follows: Hg= Mercury, Cd= Cadmium, Pb= Lead.



Company

Armin Schmid
Olensbachstrasse 9-15
CH-9631 Ulisbach
Tel. Int. +41 58 611 60 00
Tel. Nat. 0848870850
www.sonnenkoenig.ch

Company

Armin Schmid
Peter-Henlein-Strasse 5
D-89331 Burgau
Tel: 0180 500 64 35
info@sonnenkoenig.ch
www.sonnenkoenig.ch

0.14 Cent/Minute