



(DE) Kolbenrückensprühergerät

Typ Hobby 1200/1800
Typ Pro 1300/1800

(GB) Piston knapsack sprayer

Typ Hobby 1200/1800
Typ Pro 1300/1800

(FR) Pulvérisateur dorsal à piston

Typ Hobby 1200/1800
Typ Pro 1300/1800

(NL) Rugsproeier

Typ Hobby 1200/1800
Typ Pro 1300/1800

(IT) Nebulizzatore a pistone a spalla

Tipo Hobby 1200/1800
Tipo Pro 1300/1800

(ES) Aspersor dorsal de pistón

Modelo Hobby 1200/1800
Modelo Pro 1300/1800

(PT) Pulverizador de mochila com êmbolo

Tipo Hobby 1200/1800
Tipo Pro 1300/1800

(DK) Rygsprøjte

Typ Hobby 1200/1800
Typ Pro 1300/1800

(SV) Kolvryggspruta

Typ Hobby 1200/1800
Typ Pro 1300/1800

(NO) Ryggspøyte med stempelpumpe

Typ Hobby 1200/1800
Typ Pro 1300/1800

(FI) Torjunta-aineruisku

Tyyppi Hobby 1200/1800
Tyyppi Pro 1300/1800

(GR) Εμβολοφόρος φορητός ψεκαστήρας πλάτης

Τύπος Hobby 1200/1800
Τύπος Pro 1300/1800

(TR) Sırt tipi kollu ilaçlama pompası

Tip Hobby 1200/1800
Tip Pro 1300/1800

(CZ) Pístový postřikovač

Typ Hobby 1200/1800
Typ Pro 1300/1800

(RU) Ранцевый поршневой опрыскиватель

Тип Hobby 1200/1800
Тип Pro 1300/1800

(DE) Betriebsanleitung

Originalbetriebsanleitung

(GB) User manual

Origin operating instructions

(FR) Mode d'emploi

Mode d'emploi d'origine

(NL) Gebruiksaanwijzing

Originele gebruiksaanwijzing

(IT) Istruzioni per l'uso

Istruzioni per l'uso originali

(ES) Instrucciones de uso

Instrucciones de uso original

(PT) Instruções de utilização

Instruções de utilização origem

(DK) Betjeningsvejledning

Originale betjeningsvejledning

(SV) Bruksanvisning

Originalbruksanvisningen

(NO) Bruksanvisning

Original bruksanvisning

(FI) Käyttöohje

Alkuperäisen käyttöohjeen

(GR) Εγχειρίδιο χειρισμού

αρχικού εγχειριδίου

(TR) Kullanım kılavuzu

Orijinal kullanma kılavuzunun

(CZ) Návod k obsluze

Originálního návodu k obsluze

(RU) Инструкция по эксплуатации

Оригинала инструкции эксплуатации



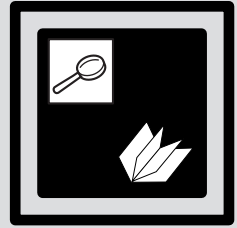

DE 8 - 16

GB 17 - 25

FR 26 - 34

NL 35 - 43

IT 44 - 52

ES 53 - 61

PT 62 - 70

DK 71 - 79

SV 80 - 88

NO 89 - 97

FI 98 - 106

GR 107 - 115

TR 116 - 124

CZ 125 - 133

RU 134 - 143

SERVICE-HOTLINE

☎ +49 (0) 180 / 55 899 09*

(* 14 Cent/min. für Anrufe aus dem deutschen Festnetz)

service@gloria-garten.com

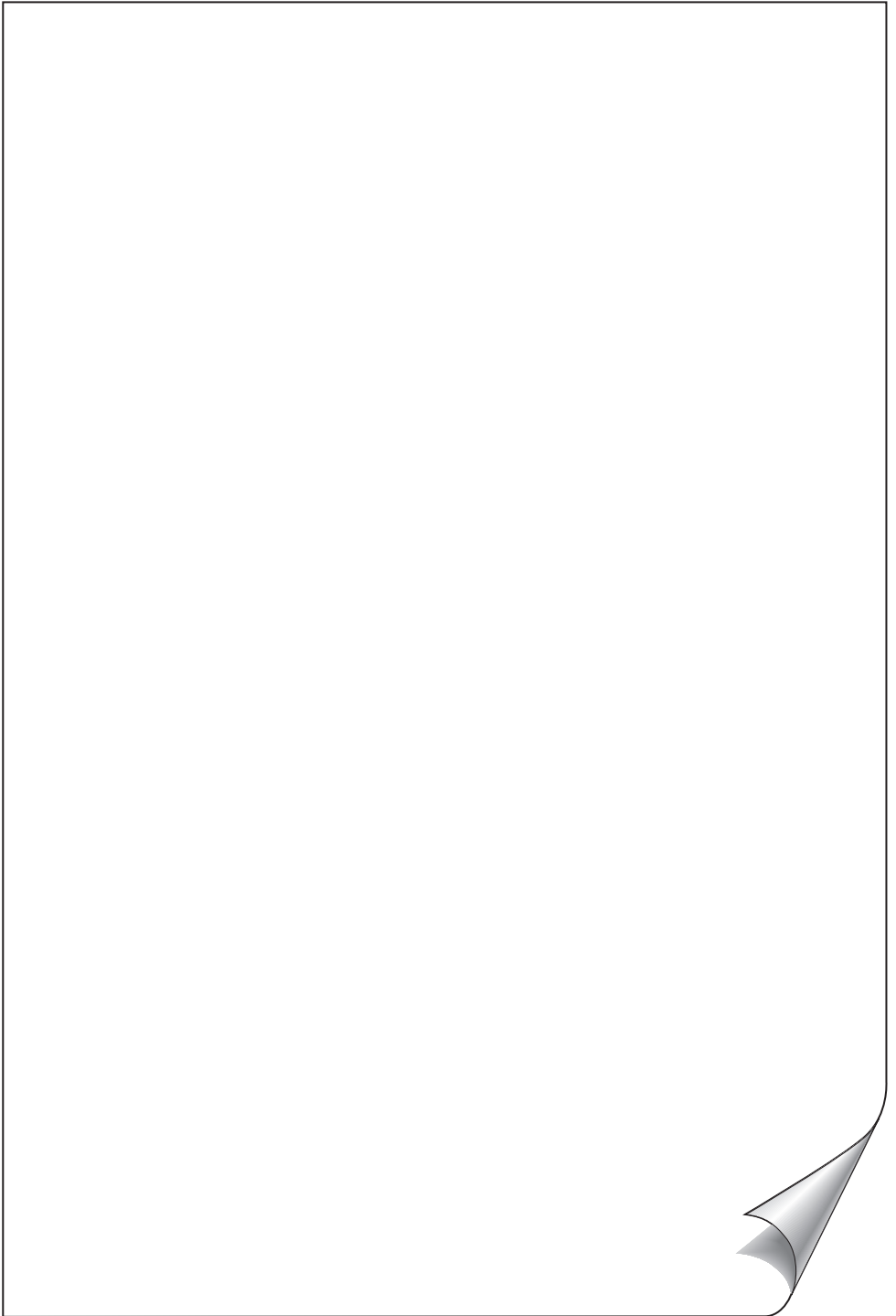

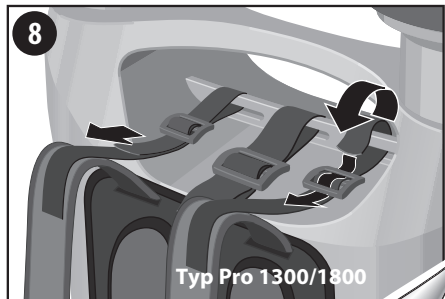
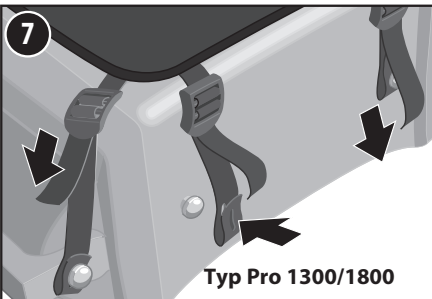
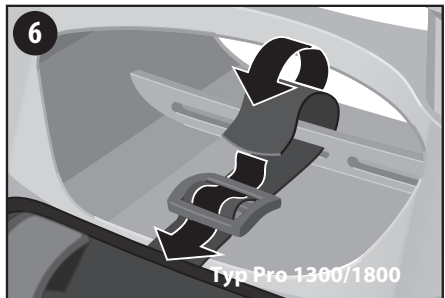
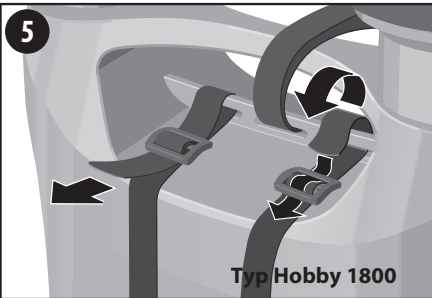
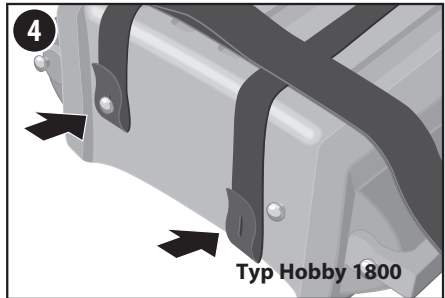
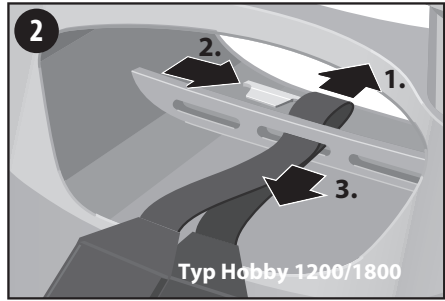
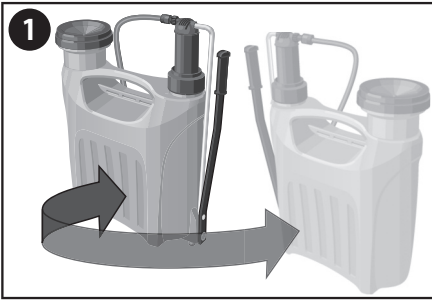

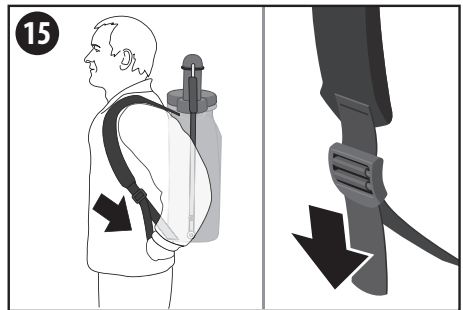
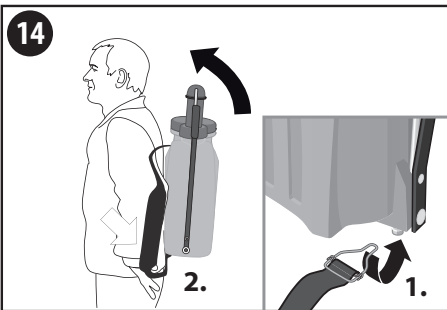
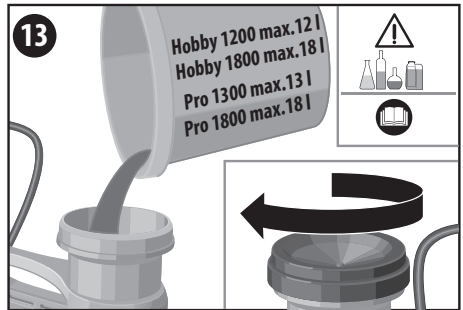
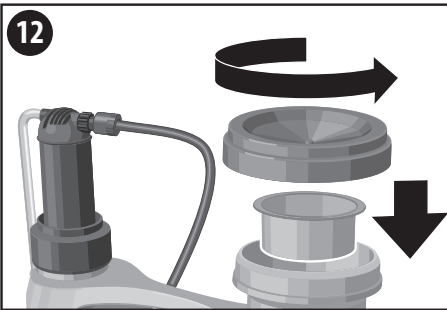
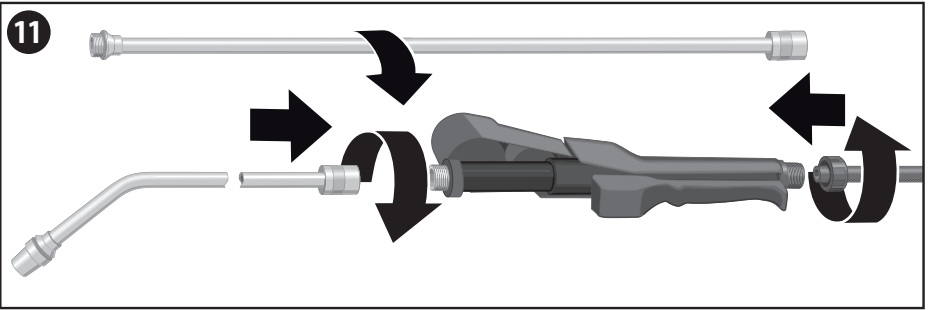
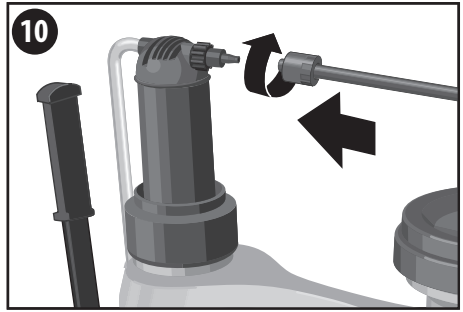
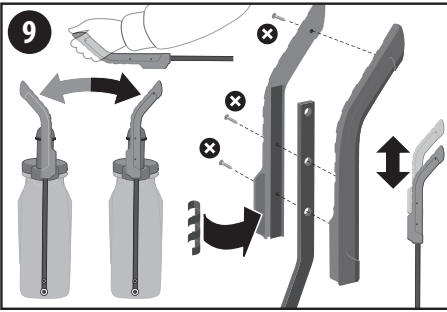

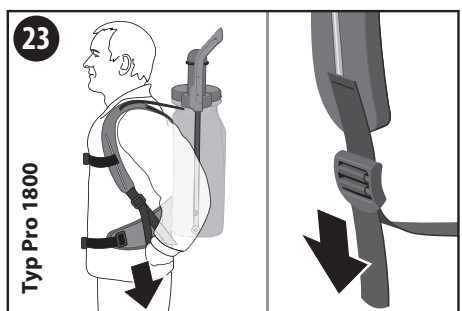
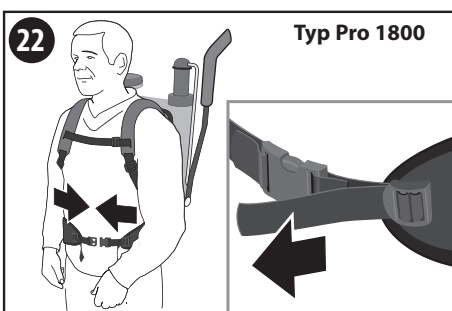
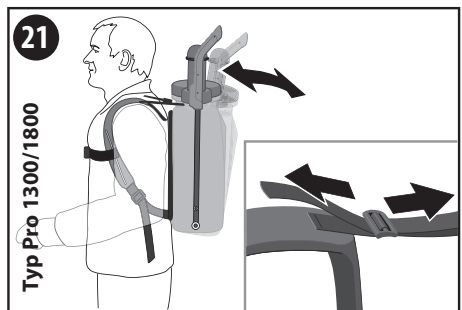
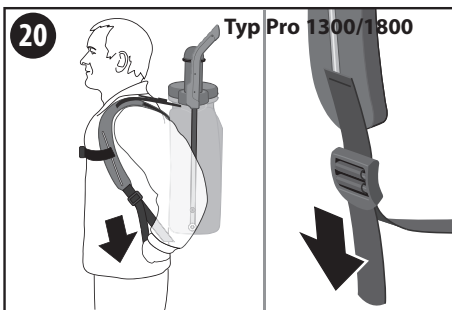
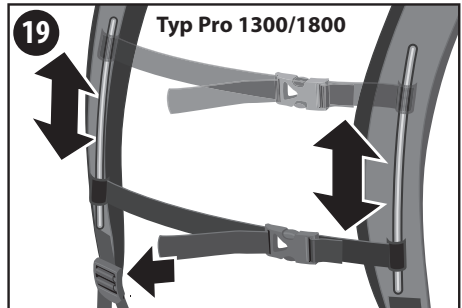
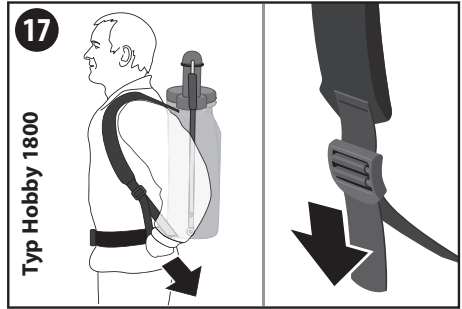
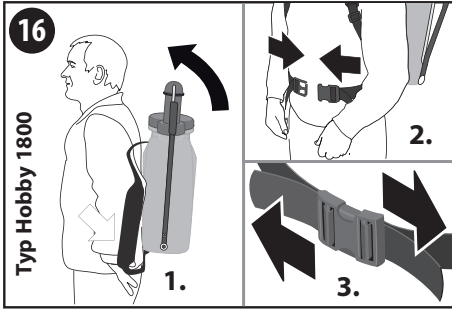

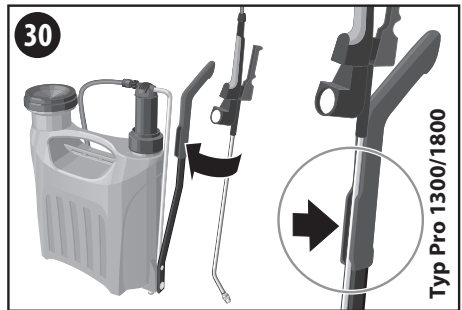
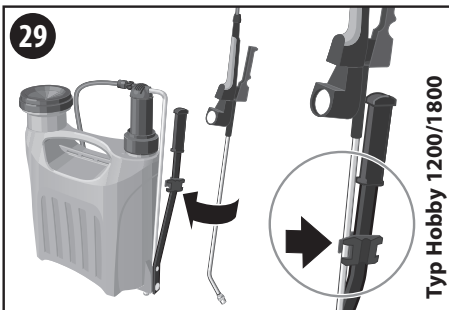
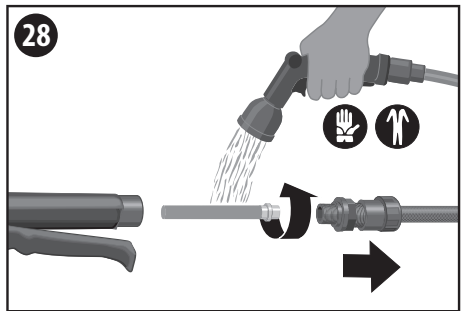
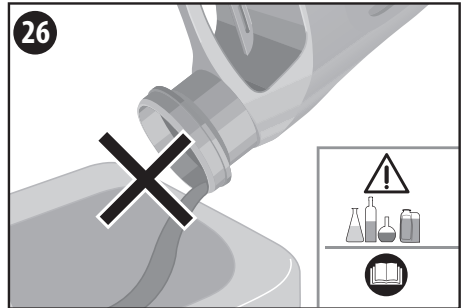
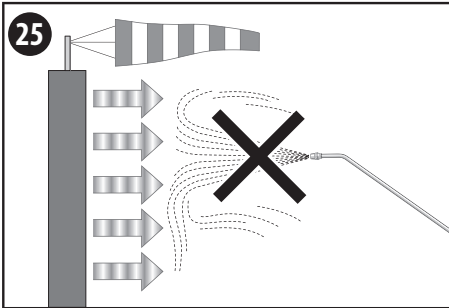
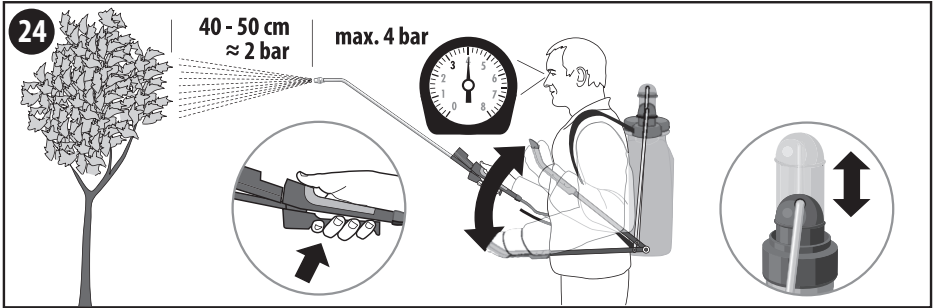

INHALTSVERZEICHNIS

1	Allgemeine Informationen zu dieser Bedienungsanleitung	8
1.1	Warnhinweise	8
1.2	Bestimmungsgemäße Verwendung	9
1.3	Vorhersehbarer Missbrauch	9
1.4	Restgefahren	9
1.5	Haftungsbeschränkung	9
2	Zu Ihrer Sicherheit	10
2.1	Grundlegende Sicherheitshinweise	10
2.2	Gesundheitsgefahren	10
2.3	Gefahr durch Sachschäden	11
3	Bevor das Gerät benutzt werden kann	11
3.1	Anlieferungszustand	11
4	Technische Daten	12
5	Montage	12
5.1	Schultergurt/Tragesystem	12
5.2	Pumpengriff	13
5.3	Schnellschlussventil/Schlauchleitung/Sprührohr	13
6	Inbetriebnahme	13
6.1	Gerät befüllen	13
6.2	Schultergurt / Tragesystem korrekt am Körper einstellen	13
6.3	Sprühen	14
7	Außerbetriebnahme	14
7.1	Entleerung	14
7.2	Wartung	15
7.3	Lagerung	15
8	Probleme mit dem Gerät	15
8.1	Beseitigung von Betriebsstörungen	15
9	Zubehör	16
10	Entsorgung & Rechtliches	16
10.1	Umweltschutz & Geräteentsorgung	16
10.2	Entsorgung der Verpackung	16

1 Allgemeine Informationen zu dieser Bedienungsanleitung

Diese Bedienungsanleitung ist Bestandteil des GLORIA Gerätes und muss ständig am oder in der Nähe des Gerätes verfügbar sein.

Die Bedienungsanleitung vermittelt Ihnen wichtige Hinweise und Informationen, die zur sicheren Benutzung des Gerätes erforderlich sind!

Die Bedienungsanleitung muss von jeder Person, die mit der Bedienung / Nutzung / Wartung des Gerätes beauftragt ist, vollständig gelesen werden.

Die Bedienungsanleitung aufbewahren und an Nachbesitzer weitergeben!

Alle Warnhinweise dienen stets auch Ihrer persönlichen Sicherheit!

1.1 Warnhinweise

VORSICHT

Ein Warnhinweis dieser Gefahrenstufe kennzeichnet eine mögliche gefährliche Situation die, wenn Sie nicht vermieden wird, möglicherweise zu Verletzungen führen kann. Befolgen Sie zu diesem Warnhinweis die Anweisungen um die Gefahr von Verletzungen zu vermeiden.

ACHTUNG

Ein Warnhinweis dieser Gefahrenstufe kennzeichnet einen möglichen Sachschaden der, wenn dieser nicht vermieden wird, möglicherweise zu einem Schaden führen kann. Befolgen Sie zu diesem Warnhinweis die Anweisungen um Sachschäden zu vermeiden.

HINWEIS!

Ein Hinweis kennzeichnet zusätzliche Informationen oder Abbildungen, die Ihnen die Bedienung und das Verständnis für das Gerät erleichtern sollen.



1.2 Bestimmungsgemäße Verwendung

Dieses GLORIA-Gerät ist ein Pflanzenschutzgerät, das ausschließlich nur für das Ausbringen von BVL zugelassenen flüssigen Pflanzenschutzmitteln bestimmt ist.

Die Einhaltung der beigefügten Bedienungsanleitung ist Voraussetzung für den ordnungsgemäßen Gebrauch des Gerätes. Die Bedienungsanleitung enthält auch die Betriebs-, Wartungs- und Instandhaltungsbedingungen.

Beim Ausbringen von Pflanzenschutzmitteln beachten Sie zwingend die Sicherheitshinweise/Schutzmaßnahmen der Sprühmittelhersteller.

VORSICHT

Gefahr durch nicht bestimmungsgemäße Verwendung!

Von dem Gerät können bei nicht bestimmungsgemäßer Verwendung Gefahren ausgehen. Beachten Sie daher nachfolgende Sicherheitshinweise:

- Verwenden Sie das Gerät ausschließlich bestimmungsgemäß.
- Beachten Sie alle Hinweise und Informationen in der Bedienungsanleitung.

1.3 Vorhersehbarer Missbrauch

- Es dürfen nur die vom Hersteller benannten Pflanzenschutzmittel ausgebracht werden.
- Aus sicherheitstechnischen Gründen dürfen explosive, brennbare Medien, scharfe ätzende Flüssigkeiten, Desinfektions- und Imprägnierungsmittel sowie Stoffe über 40°C nicht versprüht werden.

1.4 Restgefahren

Dieses Gerät entspricht den anerkannten Regeln der Technik und den einschlägigen Sicherheitsbestimmungen! Dennoch können bei der Benutzung des Gerätes:

- Gefahr für Leib und Leben des Bedieners oder anderer Personen entstehen.
- Beeinträchtigungen an dem Gerät entstehen.
- Beeinträchtigungen an anderen Sachwerten entstehen.

1.5 Haftungsbeschränkung

Wir weisen ausdrücklich darauf hin, dass wir nach dem Produkthaftungsgesetz nicht für durch unser Gerät hervorgerufene Schäden einzustehen haben, sofern diese durch Nichtbeachtung der Bedienungsanleitung, nicht bestimmungsgemäße Verwendung, unsachgemäße Reparatur verursacht oder bei einem Teileaustausch nicht Original-Teile verwendet werden und die Reparatur nicht vom Kundenservice oder dem autorisierten Fachmann durchgeführt worden sind. Dieses gilt auch für Zubehörteile.

2 Zu Ihrer Sicherheit

In diesem Kapitel erhalten Sie wichtige Warn- und Sicherheitshinweise, die Sie beim Umgang und der Nutzung des Gerätes zwingend beachten müssen.

2.1 Grundlegende Sicherheitshinweise



Beachten Sie die nachfolgenden grundlegenden Sicherheitshinweise für einen sicheren Umgang sowie eine sichere Nutzung des Gerätes:

i HINWEIS!

- Reparaturen an Geräten für Haus und Garten sind nur durch die Servicestellen durchzuführen. Ersatzteile sollten Sie bei Ihrem Fachhändler bestellen. Soweit nicht vorrätig, besorgt er diese schnellstens.
- Dieses Gerät entspricht den anerkannten Regeln der Technik sowie den einschlägigen Sicherheitsbestimmungen!
- Dieses Gerät ist nicht dafür bestimmt, durch Personen (einschließlich Kinder) mit eingeschränkten physischen, sensorischen oder geistigen Fähigkeiten oder mangels Erfahrung und/oder mangels Wissen benutzt zu werden, es sei denn, sie werden durch eine für ihre Sicherheit zuständige Person beaufsichtigt oder erhalten von ihr Anweisungen, wie das Gerät zu benutzen ist.
- Verwenden Sie das Gerät bestimmungsgemäß!
- Sprühgeräte und -mittel von Kindern und Jugendlichen unter 16 Jahren fernhalten.
- Um Schäden und Gefahren durch nicht ordnungsgemäßen Gebrauch zu vermeiden, müssen Sie die Bedienungsanleitung beachten und sorgfältig aufbewahren!
- Bei Weitergabe des Gerätes an andere Personen ist auch die Bedienungsanleitung mit zu übergeben!
- Verwenden Sie für das Gerät nur die GLORIA Original-Ersatz- und Zubehörteile. Verwenden Sie niemals abgenutzte, veränderte oder defekte Ersatz-/ Zubehörteile!
- Stellen Sie das Gerät immer auf einer ebenen, geraden Fläche ab.
- Nicht mehr Spritzbrühe mischen als benötigt wird. Restmenge nicht in den Ausguß gießen sondern 1:10 verdünnen und auf Kultur ausbringen.

2.2 Gesundheitsgefahren

⚠ VORSICHT

Beim Umgang mit dem Gerät sowie mit den Pflanzenschutzmitteln können Gefahren auftreten die Sie möglicherweise verletzen. Beachten Sie daher zwingend die Sicherheitshinweise/Schutzmaßnahmen der Sprühmittelhersteller sowie die nachfolgenden Sicherheitshinweise:



- Während des Umganges mit Pflanzenschutz- und Schädlingsbekämpfungsmitteln ist das Essen, Trinken und Rauchen erst nach Ablegen der Schutzkleidung und sorgfältiger Reinigung der Hände und des Gesichts gestattet (Mund ausspülen).



- Abhängig von den verwendeten Pflanzenschutzmitteln, Schutzkleidung tragen.
- Sprühstrahl niemals auf Personen oder Tiere richten.
- Keine lösemittelhaltige oder ölhaltige Substanzen einfüllen.



▪ Aus sicherheitstechnischen Gründen dürfen explosive Medien, scharfe ätzende Flüssigkeiten, Desinfektions- und Imprägnierungsmittel sowie Stoffe über 40°C nicht versprüht werden.

- Verstopfte Düsen dürfen nicht mit dem Mund ausgeblasen werden.
- Beim Abschrauben von Sprührohren das Ende nicht gegen sich richten.
- Veränderungen oder Ausbesserungen am Gerät ohne die Zustimmung des Herstellers dürfen niemals vorgenommen werden! Sicherheitseinrichtungen dürfen niemals überbrückt, verändert oder entfernt werden.



2.3 Gefahr durch Sachschäden

ACHTUNG

Bei unsachgemäßem Gebrauch können Sachschäden am Gerät auftreten!

Beachten Sie daher nachfolgende Sicherheitshinweise:



- Gerät vor langer Sonneneinstrahlung und Frost schützen.
- Wegen Ammoniakdämpfe (Rissgefahr bei Messing) Gerät nicht in Viehställen aufbewahren, keine stickstoff- und phosphathaltigen Lösungen einfüllen.

3 Bevor das Gerät benutzt werden kann

In diesem Kapitel erhalten Sie Informationen über den Anlieferungszustand.

3.1 Anlieferungszustand

Das Gerät wird standardmäßig wie folgt ausgeliefert:

- Vollkunststoff-Schnellschlußventil mit integriertem Manometer
 - Messingsprührohr mit Hohlkegeldüse
 - Verlängerungsrohr 0,5 m (Typ Hobby 1800, Pro 1300/1800)
 - Zwei verstellbare Tragriemen mit Polster für rechts- und linksseitig bedienbaren Pumpenhebel (Typ Hobby 1200)
 - Zwei verstellbare Tragriemen mit Polster sowie zusätzlichen Beckengurt, für rechts- und linksseitig bedienbaren Pumpenhebel (Typ Hobby 1800)
 - Gepolstertes Tragesystem für rechts- und linksseitig bedienbaren Pumpenhebel und montierbaren Griff (Typ Pro 1300/1800)
 - Pumpenhebel mit Spritzrohraufnahme
 - Behälter mit transparenten Sichtstreifen (Füllmengenkontrolle)
 - 1 x Bedienungsanleitung und Produktinformationen
- Etwaige Zubehörteile liegen einzeln verpackt bei.

4 Technische Daten

Kolbenrückensprühergerät	Typ Hobby 1200/1800	Typ Pro 1300/1800
max. Einfüllmenge in Liter:	12/18	13/18
zul. Betriebstemperatur:	+ 40°C	+ 40°C
Leergewicht:	3,45 kg / 4,30 kg	4,00 kg / 4,90 kg
Hohlkegeldüse, Sprühwinkel	55°	55°
Fördermenge bei		
1,5 bar Sprühdruk:	0,42 l/min	0,42 l/min
2,0 bar Sprühdruk:	0,49 l/min	0,49 l/min
2,5 bar Sprühdruk:	0,50 l/min	0,50 l/min
Behälterwerkstoff:	Polyäthylen	Polyäthylen
Werkstoff der Pumpe:	Polyäthylen	Messing
Maschenweite des Filters im Schnellschlußventil:	0,9 mm	0,9 mm
Maschenweite des Einfüllsiebes:	1 mm	1 mm
Restmenge bei waagerechter Entleerung:	< 150 ml	< 150 ml

5 Montage

5.1 Schultergurt / Tragesystem

Abbildungen 1 - 8

Je nach Modell ist Ihr Gerät mit einem gepolsterten Schultergurt oder einem Tragegestell ausgerüstet.

- 1 In Abhängigkeit der gewünschten Bedienungsstellung des Pumpenhebels (links- oder rechtsseitig) können die Schultergurte bei allen Modelltypen für Links- oder Rechtshänder montiert werden. Für Rechtshänder sollte der Pumpenhebel links sein.

Typ Hobby 1200 / 1800: gepolsterter Schultergurt

- 2 Obere Schlaufe durch das mittlere Langloch führen. Fixierelement in die Schlaufe schieben. Gurt zurückziehen bis dieser geklemmt ist.
- 3 Die beiden unteren Gurtenden wie abgebildet durch die Metallgurtschnallen führen.

Typ Hobby 1800: zusätzlicher Beckengurt

- 4 Die unteren Haltepunkte für den Beckengurt wie abgebildet montieren.
- 5 Oberen Gurte jeweils in das linke und rechte Langloch führen und wie abgebildet durch die Gurtschnallen ziehen.

Typ Pro 1300 / 1800: Tragesystem mit Brustgurt (Modell Pro 1800 zusätzlich mit Beckengurt)

- 6 Oberen mittleren Gurt durch das mittlere Langloch führen und wie abgebildet durch die Gurtschnalle ziehen.
- 7 Anschliessend die unteren 4 Haltepunkte (2 aussen / 2 innen) für das Tragesystem wie abgebildet montieren.
- 8 Obere äussere Gurte jeweils in das linke und rechte Langloch führen und wie abgebildet durch die Gurtschnalle ziehen.

5.2 Pumpengriff

Abbildung 9

Die Gerätetypen Pro 1300/1800 sind mit einem ergonomischen Griff ausgestattet der für Links- oder Rechtshänder entsprechend montiert werden muss.

- 9 Griff entsprechend bei Pumpenhebel links- oder rechtsseitig montieren. Griffhälfte wie abgebildet am Pumpenhebel einlegen.

i HINWEIS!

- Sie haben die Wahl zwischen 2 Einlegepositionen, die je nach montierter Griffposition den Hebelarm des Pumpenhebels verkürzen bzw. verlängern.

Halteklammer für Sprührohr wie abgebildet einsetzen.

Im Anschluss setzen Sie dann die zweite Griffhälfte auf und verschrauben beide Griffhälften mit dem Pumpenhebel wie abgebildet.

5.3 Schnellschlußventil/Schlauchleitung/Sprührohr

Abbildungen 10 - 11

- 10 Schlauch bis zum Anschlag auf die Anschlußstülle am Pumpengehäuse schieben und mit der Überwurfmutter fest verschrauben.
- 11 Schlauch bis zum Anschlag auf die Anschlußstülle am Schnellschlußventil schieben und mit der Überwurfmutter verschrauben. Sprührohr an das Schnellschlußventil schrauben. Bei Bedarf Verlängerung montieren (ausser Typ Hobby 1200).

6 Inbetriebnahme

6.1 Gerät befüllen

Abbildungen 12 - 13

- 12 13 Behälterdeckel abnehmen und Gerät durch das Einfüllsieb befüllen. Behälter mit dem Behälterdeckel verschließen.

⚠ VORSICHT

- Max. Füllmenge (siehe Technische Daten), Sicherheitsbestimmungen und zul. Arbeitsstoffe beachten.
- Füllmenge prüfen.
- Angaben des Sprühmittelherstellers beachten!

6.2 Schultergurt / Tragesystem korrekt am Körper einstellen

Abbildungen 14 - 23

Zur optimalen Lastverteilung und ermüdungsfreies Arbeiten können Sie Ihren Schultergurt/Tragesystem (Typenabhängig) perfekt anpassen. Das Gerät muss möglichst eng am Körper und parallel der Wirbelsäule getragen werden.

Typ Hobby 1200/1800: gepolsterter Schultergurt

- 14 Schultergurte wie abgebildet unten an den jeweils linken und rechten äusseren Tragriemenknöpfen befestigen und Gerät auf den Rücken setzen.

- 15 Tragriemen nach dem Schultern durch Ziehen an den unteren Zuglaschen festzurren. Durch Ziehen an den Gurtschnallen lassen sich die Tragriemen verlängern bzw. verkürzen.

Typ Hobby 1800: zusätzlich mit Beckengurt

- 16 Zusätzlich zur Längeneinstellung der Gurte muss bei diesem Gerät zuerst der Beckengurt eingeklipst und festgezurt werden.
- 17 Anschließend die Tragriemen der Schultergurte spannen.

Typ Pro 1300 / 1800: Tragesystem mit Brustgurt (Pro 1800 zusätzlich mit Beckengurt)

- 18 Gerät auf den Rücken setzen.
- 19 Brustgurt einclippen und wie abgebildet in der Höhe und der Weite einstellen.
- 20 Schultergurte wie abgebildet durch Ziehen an den unteren Zuglaschen festzurren.
- 21 Die Tragriemen der Schultergurte wie abgebildet durch Ziehen an den oberen Gurtschnallen so einstellen, das das Gerät parallel am Rücken anliegt. **Das Einstellen kann nur bei abgeschultertem Gerät erfolgen.**

Typ Pro 1800: zusätzlich mit Beckengurt

- 22 Zusätzlich muss bei diesem Gerät vor dem Festzurren der unteren Zuglaschen noch der Beckengurt eingeklipst und festgezurt werden.
- 23 Schultergurte wie abgebildet durch Ziehen an den unteren Zuglaschen festzurren.

6.3 Sprühen

Abbildungen 24 - 25

- 24 Den Pumpenhebel max. 3-4 mal von oben nach unten bewegen. Dadurch wird der Windkessel und die Sprühleitung mit Sprühmittel gefüllt und der zum Sprühen erforderliche Betriebsdruck erzielt. Durch Niederdrücken des Betätigungshebels am Schnellschlußventil wird der Spritzvorgang ausgelöst. Sofortige Unterbrechung wird durch Loslassen des Betätigungshebels erreicht. Durch die den Pumpvorgang wird der Sprühdruck an der Düse beeinflusst. Dieser kann an dem Manometer abgelesen werden. Der optimale Sprühdruck ist jeweils von der verwendeten Düse abhängig. Dieser liegt bei der werksseitig montierten Hohlkegeldüse zwischen 1,5 und 2,5 bar. Optimalen Abstand der Düse zum Objekt beim Sprühen 40-50 cm.

⚠ VORSICHT

- 25 Windrichtung beachten! Nicht gegen den Wind sprühen. Beim Sprühen auf eine gleichmäßige Benetzung der Objekte achten.

7 Außerbetriebnahme

7.1 Entleerung

Abbildungen 26 - 27

- 26 Restmenge nicht in den Ausguß gießen sondern 1:10 verdünnen und auf Kultur ausbringen.
- 27 Gerät und Schlauchsystem nach jedem Gebrauch gründlich mit Wasser reinigen (mehrmals ausspülen), dabei mehrfach die Pumpe betätigen und Betätigungshebels am Schnellschlußventil ziehen. Restmenge auffangen und wie zuvor beschrieben 1:10 verdünnt auf die Kultur ausbringen. Gerät in geöffnetem Zustand, möglichst hängend mit der Öffnung nach unten, trocknen lassen.

7.2 **Wartung**

Abbildung 28

- 28** Reinigung des Siebröhrchens im Schnellschlußventil: Schlauchverschraubung vom Schnellschlußventil abschrauben und mit Sieb aus dem Schnellschlußventil nehmen. Siebröhrchen aus der Schlauchverschraubung schrauben und gründlich mit Wasser reinigen. Nach der Reinigung in umgekehrter Reihenfolge montieren. Alle Schraubverbindungen handfest anziehen.

⚠ VORSICHT

Bei der Reinigung des Siebröhrchens können Gefahren auftreten die Sie möglicherweise verletzen. Tragen Sie Schutzhandschuhe und ggf. Schutzkleidung.

- Machen Sie daher die Schlauchleitung komplett drucklos indem Sie auch bei leerem Gerät den Betätigungshebel am Schnellschlußventil ziehen und die evtl. verbliebene Restmenge im System auf die Kultur ausbringen.
- Der Dichtungsring im Behälterdeckel und alle anderen beweglichen Teile sind regelmäßig mit harz- und säurefreien Fett einzufetten.
- Bei Reparaturen nur Original GLORIA Ersatzteile verwenden.
- Reparaturen nur durch GLORIA Servicestationen durchführen lassen.

i HINWEIS!

- Um eine optimale Reinigung der Sprühgeräte zu erreichen, ist der Einsatz des GLORIA Sprühgeräte-Reinigers, Art.-Nr. 1100.0000 empfehlenswert.

7.3 **Lagerung**

Abbildungen 29 - 30

Das Gerät wie in den Kapiteln **Entleerung** und **Wartung** entleeren und reinigen.

- 29** **30** Behälterdeckel lösen – Sprührohr an der Sprührohraufnahme einclippen – Gerät drucklos und frostfrei lagern.

⚠ VORSICHT

Beim Umgang mit dem Gerät sowie mit den Pflanzenschutzmitteln können Gefahren auftreten die Sie möglicherweise verletzen. Bewahren Sie daher das Gerät sowie die Pflanzenschutzmittel unzugänglich von Kindern auf.

8 **Probleme mit dem Gerät**

8.1 **Beseitigung von Betriebsstörungen**

Störung	Ursache	Beseitigung
Gerät ist an der Schlauchverschraubung undicht	Schlauchleitung lose	Überwurfmutter nachziehen, und Druckprüfung mit Wasser durchführen

Störung	Ursache	Beseitigung
Sprühbild der Düse nicht in Ordnung	Düse teilweise verstopft	Filter bzw. Düse reinigen

9 Zubehör

Flachstrahldüse:	Art.-Nr. 111.0000
Sprühschirm Typ 260:	Art.-Nr. 260.0000
Sprühschirm Typ 270:	Art.-Nr. 270.0000
Messing Verlängerungsrohr 0,5 m:	Art.-Nr. 124.0000
Messing Verlängerungsrohr 1,0 m:	Art.-Nr. 110.0000
Sprühgeräte-Reiniger:	Art.-Nr. 1100.0000

Weiteres Zubehör finden Sie unter www.gloriagarten.de

10 Entsorgung & Rechtliches

10.1 Umweltschutz & Geräteentsorgung



Dieses Symbol auf dem Produkt, der Bedienungsanleitung oder der Verpackung weist darauf hin, dass dieses Produkt am Ende seiner Lebensdauer nicht über den normalen Haushaltsabfall entsorgt werden darf.

Das Gerät muss einer Sammelstelle für das Recycling zugeführt werden. Die Werkstoffe sind gemäß ihrer Kennzeichnung wiederverwertbar. Mit der ordnungsgemäßen Zuführung des Altproduktes zur Wiederverwertung, der stofflichen Verwertung oder anderen Formen der Verwertung leisten Sie einen wichtigen Beitrag zum Schutz unserer Umwelt.

i HINWEIS!

- Bitte erfragen Sie bei der Gemeindeverwaltung die zuständige Entsorgungsstelle.
- Entleeren Sie das Gerät vor der Entsorgung und machen Sie es unbrauchbar.

10.2 Entsorgung der Verpackung



Die Verpackungsmaterialien sind nach umweltverträglichen und entsorgungstechnischen Gesichtspunkten ausgewählt und deshalb recyclebar. Die Rückführung der Verpackung in den Materialkreislauf spart Rohstoffe und verringert das Abfallaufkommen.

Entsorgen Sie nicht mehr benötigte Verpackungsmaterialien gemäß den örtlich geltenden Vorschriften.

CONTENTS

1	General information about this user manual	17
1.1	Warnings	17
1.2	Intended use	18
1.3	Foreseeable misuse	18
1.4	Residual hazards	18
1.5	Limits of liability	18
2	For your safety	19
2.1	Basic safety information	19
2.2	Health hazards	19
2.3	Danger due to damage to equipment	20
3	Before the device can be used	20
3.1	Delivery condition	20
4	Technical data	21
5	Assembly	21
5.1	Shoulder strap/carrier system	21
5.2	Pump grip	22
5.3	Quick closure valve/hose/spraying lance	22
6	Starting up	22
6.1	Filling the device	22
6.2	Correctly fitting the shoulder strap / carrier system to the body	22
6.3	Spraying	23
7	Shutting down	23
7.1	Emptying	23
7.2	Maintenance	24
7.3	Storage	24
8	Problems with the device	24
8.1	Troubleshooting	24
9	Accessories	25
10	Disposal & Legislation	25
10.1	Environmental protection & disposal of the device	25
10.2	Disposal of packaging	25

1 General information about this user manual

This user manual is part of the GLORIA device and must be kept available at all times with or close to the device.

The user manual provides you with important safety instructions and information required to operate the device properly!

The user manual must be read in full by every person who is authorized to operate/use/maintain the device.

Keep the user manual safe and pass on to the next owner!

All safety instructions are always intended for your own safety!

1.1 Warnings

CAUTION

A warning of this hazard classification indicates a potentially hazardous situation which, if not avoided, may result in injuries. Follow the instructions indicated in this warning to prevent the risk of injury.

ATTENTION

A warning of this hazard classification indicates possible damage to equipment which, if not avoided, may result in damage.

Follow the instructions indicated in this warning to avoid damaging equipment.

i NOTE!

A note indicates additional information or illustrations which will help you operate and understand the device.

GB

1.2 Intended use

This GLORIA device is a plant protection device that is solely intended for the application of BVL-approved liquid pesticides [BVL: German Federal Office of Consumer Protection and Food Safety].

Compliance with the enclosed manufacturer's user manual is a prerequisite for the correct use of the device. The user manual also contains the operating, maintenance and servicing conditions.

Always comply with the safety information/safety measures of the spray product manufacturer when applying the pesticides.

⚠ CAUTION

Danger if not used as intended!

Dangers can arise from the device if not used as intended. For this reason, observe the following safety instructions:

- The device must only be used for the designated purpose.
- Comply with all instructions and information in this user manual.

1.3 Foreseeable misuse

- Only the pesticides named by the manufacturer may be sprayed.
- For safety-technical reasons, the following may not be sprayed: explosive, combustible media, aggressive corrosive liquids, disinfection and impregnating media or any media above 40°C.

1.4 Residual hazards

This device is in compliance with the generally accepted technical rules and the relevant safety regulations! Nevertheless, using the device can result in:

- Danger to life and limb of the user or other persons.
- Damage to the device.
- Damage to other property.

1.5 Limits of liability

We expressly point out that, in accordance with the product liability law, we are not liable for any damages caused by our device if they are due to non-compliance with the user manual, improper use, improper repair or if parts replaced are not original parts, and if repair was not performed by our customer service or authorised specialist. This also applies to accessories.

2 For your safety

This chapter contains important warning and safety instructions that you must comply with when handling and using the device.

2.1 Basic safety information

Comply with the following basic safety instructions for safe handling and safe utilisation of the device:

i NOTE!

- Repairs to equipment for household and garden use may only be implemented by the service points. Spare parts should be ordered from your authorised dealer. If not in stock, he can get them quickly.
- This device is in compliance with the generally accepted technical rules and the relevant safety regulations!
- This device is not intended for use by persons (including children) with limited physical, sensory or mental abilities, or who lack experience and/or know-how, unless they are under supervision of a person responsible for their safety, or received according instruction by that person on how to operate the device.
- Use the device as intended!
- Keep spraying equipment and media away from children and young persons under 16.
- To avoid damage and hazards due to improper use, comply with and keep the user manual in a safe place!
- When passing the device on to other persons, the user manual must also be included!
- Only use original GLORIA spare parts and accessories for the device. Never use worn, modified or defective spare parts/accessories!
- Always place the device on an even, flat surface.
- Never mix more spray solution than is required. Do not dispose of residues in the drains, but dilute 1:10 and spread over vegetation.

2.2 Health hazards

⚠ CAUTION

You may be exposed to hazards that could injure you when handling the device and the pesticides. Always comply with the safety information/safety measures of the spray product manufacturer and the following safety instructions:



- Eating, drinking and smoking are only permitted, when handling plant protection products and pesticides, after protective clothing has been removed and the hands and face thoroughly cleaned (rinse out mouth).



- Wear protective clothing according to the pesticides in use.
- Never point the spray jet at people or animals.
- Never use solvent-based or oily substances.



- For safety-technical reasons, the following may not be sprayed: explosive media, aggressive corrosive liquids, disinfection and impregnating media or any media above 40°C.

- Do not blow out blocked nozzles using the mouth.
- Do not point the end of the spraying lance at yourself when unscrewing it.
- Changes or improvements to the device are not permitted without the agreement of the manufacturer! Never bypass, modify or remove the safety equipment.

2.3 Danger due to damage to equipment

ATTENTION

Improper use can cause damage to the device!

For this reason, observe the following safety instructions:



- Protect the device against long exposure to the sun and frost.
- Do not store the device in livestock buildings due to the ammonia vapours (danger of brass cracking), do not fill with solutions containing nitrogen or phosphates.

3 Before the device can be used

This chapter contains information about the delivery condition.

3.1 Delivery condition

The standard device is delivered as follows:

- Plastic quick closure valve with integrated pressure gauge
- Brass spraying lance with hollow cone nozzle
- Extension tube 0.5 m (Type Hobby 1800, Pro 1300/1800)
- Two adjustable carrying straps with pads for pump lever which can be operated left or right-handed (Type Hobby 1200)
- Two adjustable carrying straps with pads, and a lap belt, for pump lever which can be operated left or right-handed (Type Hobby 1800)
- Padded carrier system for pump lever which can be operated left or right-handed, and mountable handle (Type Pro 1300/1800)
- Pump lever with spraying lance seat
- Container with transparent viewing stripes (fill level checking)
- 1 x user manual and product information

Any accessories will be included individually packed.

4 Technical data

Piston knapsack sprayer	Type Hobby 1200/1800	Type Pro 1300/1800
Max. filling capacity in litres:	12/18	13/18
Permissible operating pressure:	+ 40°C	+ 40°C
Empty weight:	3,45 kg / 4,30 kg	4,00 kg / 4,90 kg
Hollow cone nozzle, spraying angle	55°	55°
Delivery volume at		
1.5 bar spraying pressure:	0.42 l/min	0.42 l/min
2.0 bar spraying pressure:	0.49 l/min	0.49 l/min
2.5 bar spraying pressure:	0.50 l/min	0.50 l/min
Container material:	Polyethylene	Polyethylene
Pump material:	Polyethylene	Brass
Mesh size of filter in quick closure valve:	0.9 mm	0.9 mm
Mesh size of filling strainer:	1 mm	1 mm
Residual quantity after horizontal emptying:	< 150 ml	< 150 ml

HD

5 Assembly

5.1 Shoulder strap/carrier system

Figures 1 - 8

Depending on the model, your device is equipped with a padded shoulder strap or a carrying frame.

- 1 Depending on the required operating position of the pump lever (right or left-hand side), the shoulder straps can be mounted for right or left-handed persons on all model types. The pump lever should be on the left for right-handed persons.

Type Hobby 1200/1800: Padded shoulder strap

- 2 Pass upper loop through the middle slot. Insert the mounting element into the loop. Pull the strap back until it is caught in place.
- 3 Pass the two lower strap ends as shown through the metal strap buckles.

Type Hobby 1800: Additional lap belt

- 4 Mount the lower holding points as shown for the lap belt.
- 5 Pass the upper straps through the left and right slots and then pull through the strap buckles as shown.

Type Pro 1300/1800: Carrier system with chest strap (model Pro 1800 includes a lap belt)

- 6 Pass the upper middle strap through the middle slot and pull through the strap buckle as shown.
- 7 Then mount the lower 4 holding points (2 outside / 2 inside) for the carrier system as shown.
- 8 Pass the upper outer straps respectively through the left and right slots and then pull through the strap buckles as shown.

5.2 Pump grip

Figure 9

The device types Pro 1300/1800 are equipped with an ergonomic handle which must be mounted appropriately for left or right-hand use.

- 9 Mount the handle facing the left or right-hand side on the pump lever. Insert the handle sections on the pump lever as shown.

i NOTE!

- You can choose between 2 insert positions which will shorten or extend the lever arm of the pump lever according to the mounted handle position.

Insert the holding clip for the spraying lance as shown.

Then attach the second handle section and screw both handle sections to the pump lever as shown.

5.3 Quick closure valve/hose/spraying lance

Figures 10 - 11

- 10 Push the hose up to the stop on the connection sleeve of the pump housing and screw down tight with the coupling nut.
- 11 Push the hose up to the stop on the connection sleeve of the quick closure valve and screw down with the coupling nut. Screw the spraying lance onto the quick closure valve. Mount an extension if required (except type Hobby 1200).

6 Starting up

6.1 Filling the device

Figures 12 - 13

- 12 13 Remove the container cap and fill the device through the filling strainer. Close the container with the container cap.

⚠ CAUTION

- Note maximum fill level (see technical data), safety instructions and permissible materials.
- Check fill quantity.
- Comply with the data of the spray product manufacturer!

6.2 Correctly fitting the shoulder strap / carrier system to the body

Figures 14 - 23

You can adjust your shoulder strap/carrier system (type-dependent) accurately to ensure optimal load distribution and fatigue-free working. The device must be worn as close to the body as possible and parallel to the spine.

Type Hobby 1200/1800: Padded shoulder strap

- 14 Fasten the shoulder straps as shown to the lower left and right outer strap buttons and position the device on your back.

-
- 15 Tighten the carrying straps over the shoulders by pulling the lower strap ends. The carrying straps can be lengthened or shortened by adjusting the strap buckles.

Type Hobby 1800: includes lap belt

- 16 Before the strap lengths are adjusted, it is first necessary to clip on and tighten the lap belt of this device.
- 17 Then tighten the carrying straps of the shoulder straps.

Type Pro 1300/1800: Carrier system with chest strap (Pro 1800 includes a lap belt)

- 18 Place the device on your back.
- 19 Clip on the chest strap and adjust height and width as shown.
- 20 Tighten the shoulder straps by pulling the lower strap ends as shown.
- 21 Adjust the carrying straps of the shoulder straps by pulling the upper strap buckles as shown until the device lies parallel on the back. **Adjustment is only possible when the device is off the shoulders.**

Type Pro 1800: includes lap belt

- 22 The lap belt must be clipped in and tightened on this device before the lower straps ends are pulled to tighten the straps.
- 23 Tighten the shoulder straps by pulling the lower strap ends as shown.

6.3 Spraying

Figures 24 - 25

- 24 Move the pump lever maximum 3-4 times up and down. This fills the air vessel and the spraying line with spray product and produces the operating pressure required for spraying. Pressing the actuation lever down on the quick closure valve initiates the spraying process. This can be interrupted immediately by releasing the actuation lever. The spray pressure at the nozzle is influenced by the pumping process. The pressure can be read off on the pressure gauge. The optimal spraying pressure is always dependent on the nozzle used. It lies between 1.5 and 2.5 bar for the hollow cone nozzle mounted at the factory.
The optimal distance between the nozzle and object for spraying is 40-50 cm.

CAUTION

- 25 Note wind direction! Do not spray into the wind. Ensure uniform wetting of the object when spraying.

7 Shutting down

7.1 Emptying

Figures 26 - 27

- 26 Do not dispose of residues in the drains, but dilute 1:10 and spread over vegetation.
- 27 Clean the device and hose system thoroughly with water after each use (rinse several times), actuating the pump and actuation lever on the quick closure valve several times whilst doing so. Collect the discharge and apply as described above diluted 1:10 onto vegetation. Leave the device to dry opened, hanging it up if possible with the opening facing downwards.

7.2 Maintenance

Figure 28

- 28** Cleaning the sieve tube in the quick closure valve: Unscrew the hose connection from the quick closure valve and remove from the quick closure valve with the sieve. Unscrew the sieve tube from the hose connection and wash thoroughly with water. Mount in reverse sequence after cleaning. Hand-tighten all screw connections.

CAUTION

You may be exposed to hazards that could injure you when cleaning the sieve tube. Wear safety gloves and protective clothing, if necessary.

- Completely depressurise the hose line by pulling the actuation lever on the quick closure valve, even if the device is empty, and dispose of any remaining liquid in the system onto vegetation.
- The sealing ring in the container cap and all other moving parts must be regularly greased with resin- and acid-free grease.
- Only use original GLORIA spare parts for repairs.
- Repairs must be carried out by a GLORIA service point.

NOTE!

- To ensure optimal cleaning of the spraying device, the use of the GLORIA spraying device cleaner, Art. No. 1100.0000 is recommended.

7.3 Storage

Figures 29 - 30

Empty and clean the device as described in the chapters **Emptying** and **Maintenance**.

- 29 30** Loosen the container cap – Clip spraying lance onto the spraying lance holder – Store the device without pressure and frost-free.

CAUTION

You may be exposed to hazards that could injure you when handling the device and the pesticides. You must therefore store the device and the pesticides away from children.

8 Problems with the device

8.1 Troubleshooting

Fault	Cause	Remedy
Device is leaking at the screw connection	Hose loose	Tighten coupling nut and carry out pressure test with water
Spray pattern of nozzle not OK	Nozzle partially blocked	Clean filter or nozzle

9 Accessories

Flat spray nozzle:	Art. No. 111.0000
Spray shield, type 260:	Art. No. 260.0000
Spray shield, type 270:	Art. No. 270.0000
Brass extension tube 0.5 m:	Art. No. 124.0000
Brass extension tube 1.0 m:	Art. No. 110.0000
Spraying device cleaner:	Art. No. 1100.0000

Further accessories can be found at www.gloriagarten.de

BR

10 Disposal & Legislation

10.1 Environmental protection & disposal of the device



This symbol on the product, user manual or packaging indicates that this product must not be disposed of in regular household waste at the end of its service life.

The device must be disposed off at a recycling collection point. The materials can be recycled according to their designations. You will make an important contribution to the protection of our environment by the correct end-of-life product recycling, material recycling or other form of re-use.

i NOTE!

- Please check with your local government to find the appropriate disposal point.
- Empty the device before disposal and render it unusable.

10.2 Disposal of packaging



The packaging materials have been selected according to environmentally-suitable and disposal-related aspects and are therefore recyclable. Returning the packaging to the material circulation saves raw materials and reduces the level of waste.

Please dispose of unwanted packaging materials according to applicable local regulations.

SOMMAIRE

1	Informations générales concernant le présent mode d'emploi	26
1.1	Mises en garde	26
1.2	Utilisation conforme à l'usage prévu	27
1.3	Abus prévisible	27
1.4	Risques résiduels	27
1.5	Limitation de la responsabilité	27
2	Pour votre sécurité	28
2.1	Consignes élémentaires de sécurité	28
2.2	Risques pour la santé	28
2.3	Danger par dommages matériels	29
3	Avant de pouvoir utiliser l'appareil	29
3.1	Etat à la livraison	29
4	Caractéristiques techniques	30
5	Montage	30
5.1	Sangle/système de transport	30
5.2	Poignée de pompage	31
5.3	Soupape à fermeture rapide / conduite flexible / lance	31
6	Mise en service	31
6.1	Remplir l'appareil	31
6.2	Réglage correct de la sangle / système de transport sur le corps	31
6.3	Pulvériser	32
7	Mise hors service	32
7.1	Vidange	32
7.2	Entretien	33
7.3	Entreposage	33
8	Problèmes avec l'appareil	34
8.1	Dépannage	34
9	Accessoires	34
10	Elimination des déchets & législation	34
10.1	Protection de l'environnement & élimination d'appareils	34
10.2	Elimination de l'emballage	34

FR

1 Informations générales concernant le présent mode d'emploi

Le présent mode d'emploi est partie constituante de l'appareil GLORIA et doit être constamment disponible sur ou à proximité de l'appareil.

Le mode d'emploi fournit d'importantes remarques et informations nécessaires à la sécurité d'utilisation de l'appareil !

Toute personne chargée de la manipulation / l'utilisation / la maintenance de l'appareil doit avoir lu le mode d'emploi dans sa totalité.

Conserver le mode d'emploi et le transmettre au propriétaire suivant !

Toutes les mises en garde contribuent aussi à votre sécurité personnelle !

1.1 Mises en garde

PRUDENCE

Une mise en garde de ce niveau de danger signale une situation potentiellement dangereuse qui, si elle n'est pas évitée, est susceptible de provoquer des blessures. Suivre les instructions de cette mise en garde afin d'éviter le risque de blessures.

ATTENTION

Une mise en garde de ce niveau de danger signale un dommage matériel potentiel qui, s'il n'est pas évité, est susceptible de provoquer un dommage.

Suivre les instructions de cette mise en garde afin d'éviter des dommages matériels.

i REMARQUE !

Une remarque signale des informations supplémentaires ou des illustrations censées vous faciliter la manipulation et la compréhension de l'appareil.

1.2 Utilisation conforme à l'usage prévu

Cet appareil GLORIA est un appareil destiné à protéger les plantes, et conçu exclusivement pour épandre des produits phytosanitaires liquides autorisés par l'Office fédéral allemand de protection du consommateur et de sécurité alimentaire.

Le bon usage de l'appareil implique le respect du mode d'emploi joint. Le mode d'emploi contient également les conditions de fonctionnement, d'entretien et de maintenance.

Lors de l'épandage de produits phytosanitaires, respecter absolument les consignes de sécurité / mesures de protection indiquées par le fabricant du produit à pulvériser.

▲ PRUDENCE

Risque inhérent à l'utilisation non conforme à l'usage prévu !

L'appareil recèle des risques lorsqu'il n'est pas utilisé de façon conforme. Aussi, respectez les consignes de sécurité ci-après :

- Utilisez l'appareil uniquement conformément à l'usage prévu !
- Respectez toutes les remarques et informations figurant dans le mode d'emploi.

1.3 Abus prévisible

- Épandre uniquement les produits phytosanitaires mentionnés par le fabricant.
- Pour des raisons de sécurité, ne pas vaporiser de produits explosifs et inflammables, ni de liquides fortement caustiques, ni de produits de désinfection et d'imprégnation, ni de produits au-delà de 40°C.

1.4 Risques résiduels

Cet appareil répond aux règles de l'art et satisfait toutes les dispositions de sécurité applicables ! Cependant, l'utilisation de l'appareil peut engendrer :

- des dangers pour la vie et l'intégrité corporelle de l'utilisateur ou d'autres personnes
- des nuisances sur l'appareil.
- des nuisances sur d'autres biens matériels

1.5 Limitation de la responsabilité

Nous vous signalons expressément que nous ne sommes pas responsables des dommages causés par notre appareil, dans la mesure où ces dommages seraient causés par le non respect du mode d'emploi, une utilisation non conforme à l'usage prévu, une réparation non conforme, dans la mesure où, lors d'un échange de pièces, les pièces d'origine du fabricant n'auraient pas été utilisées, ou si la réparation n'a pas été effectuée par le Service Après-Vente ou par un professionnel agréé. Ceci est également valable pour les accessoires.



2 Pour votre sécurité

Ce chapitre contient des mises en garde et des consignes de sécurité importantes que vous devez absolument respecter lors de la manipulation et l'utilisation de l'appareil.

2.1 Consignes élémentaires de sécurité

Respectez les consignes élémentaires de sécurité ci-après afin de manipuler et utiliser l'appareil en toute sécurité :

i REMARQUE !

- Confier les réparations d'appareils pour usage domestique et le jardin uniquement aux ateliers de service. Veuillez commander les pièces de rechange auprès de votre concessionnaire. S'il n'a pas ces pièces en stock, il vous les procurera dans les plus brefs délais.
- Cet appareil répond aux règles de l'art et satisfait toutes les dispositions de sécurité !
- Cet appareil n'est pas conçu pour être utilisé par des personnes (y compris les enfants) ayant des capacités physiques, sensorielles ou mentales diminuées ou manquant d'expérience ou de connaissances, sauf au cas où elles sont sous la surveillance d'une personne qui est responsable de leur sécurité ou qui leur indique comment il faut utiliser l'appareil.
- Utilisez l'appareil conformément à l'usage prévu !
- Tenir les appareils et produits à pulvériser hors de portée des enfants et adolescents de moins de 16 ans.
- Afin d'éviter des dommages et risques découlant d'une utilisation non conforme, vous devez respecter le mode d'emploi et le conserver soigneusement !
- Si vous remettez l'appareil à une autre personne, lui transmettre aussi le mode d'emploi !
- Utilisez pour l'appareil uniquement des pièces de rechange et des accessoires d'origine GLORIA. N'utilisez jamais de pièces de rechange / d'accessoires usés, modifiés ou défectueux !
- Déposez toujours l'appareil sur une surface plane et droite.
- Ne pas mélanger une quantité de liquide de pulvérisation plus importante que nécessaire. Ne pas verser la quantité résiduelle dans l'évier mais la diluer selon un rapport 1:10 et l'épandre sur les cultures.

2.2 Risques pour la santé

⚠ PRUDENCE

La manipulation de l'appareil ainsi que de produits phytosanitaires peut engendrer des risques avec des blessures pour conséquence. Veuillez donc respecter absolument les consignes de sécurité / mesures de protection indiquées par le fabricant de produits à vaporiser ainsi que les consignes de sécurité ci-après :



- Lors de la manipulation de produits phytosanitaires et pesticides, enlever les vêtements de protection et se laver soigneusement les mains et le visage (rincer la bouche) avant de manger, boire et fumer.
- Suivant les produits phytosanitaires utilisés, porter un vêtement de protection.
- Ne jamais diriger le jet de pulvérisation vers des personnes ou des animaux.
- Ne pas remplir de substances oléagineuses ou contenant un produit solvant.



■ Pour des raisons de sécurité, ne pas vaporiser de produits explosifs, ni de liquides fortement caustiques, ni de produits de désinfection et d'imprégnation, ni de produits au-delà de 40°C.

- Ne pas dégager les buses bouchées en soufflant avec la bouche.
- Ne pas diriger vers soi l'extrémité de la lance lorsqu'on la dévisse.
- Ne jamais entreprendre de modifications ni apporter d'améliorations sur l'appareil sans l'autorisation du fabricant ! Ne jamais ponter, modifier ou enlever les dispositifs de sécurité.

2.3 Danger par dommages matériels

ATTENTION

Des dommages matériels sur l'appareil peuvent survenir en cas d'usage inapproprié !

Aussi, respectez les consignes de sécurité ci-après :



- Protéger l'appareil contre de longues expositions au soleil et contre le gel.
- En raison de vapeurs d'ammoniac (danger de craquelure sur le laiton), ne jamais conserver l'appareil dans des étables, ne pas le remplir avec des solutions contenant de l'azote et du phosphate.

3 Avant de pouvoir utiliser l'appareil

Ce chapitre vous fournit des informations concernant l'état à la livraison.

3.1 Etat à la livraison

L'appareil est livré en standard comme suit :

- Soupape à fermeture rapide en plastique plein avec manomètre intégré
- Lance en laiton avec buse à cône creux
- Tube de rallonge 0,5 m (type Hobby 1800, Pro 1300/1800)
- Deux sangles réglables avec rembourrage pour levier de pompage actionnable à droite et à gauche (type Hobby 1200)
- Deux sangles réglables avec rembourrage ainsi qu'une sangle ventrale, pour levier de pompage actionnable à droite et à gauche (type Hobby 1800)
- Système de transport rembourré pour levier de pompage actionnable à droite et à gauche et poignée adaptable (type Pro 1300/1800)
- Levier de pompage avec logement pour lance
- Récipient avec bandes de visualisation transparentes (contrôle de la quantité de remplissage)
- 1 x mode d'emploi et notice d'information sur le produit

Les éventuels accessoires sont joints dans un emballage séparé.

4 Caractéristiques techniques

Pulvérisateur dorsal à piston	Type Hobby 1200/1800	Type Pro 1300/1800
Quantité max. de remplissage en litres :	12/18	13/18
Température de service admissible :	+ 40 °C	+ 40 °C
Poids à vide :	3,45 kg / 4,30 kg	4,00 kg / 4,90 kg
Buse à cône creux, angle de pulvérisation	55°	55°
Débit à		
une pression de pulvérisation de 1,5 bar :	0,42 l/min	0,42 l/min
une pression de pulvérisation de 2,0 bars :	0,49 l/min	0,49 l/min
une pression de pulvérisation de 2,5 bars :	0,50 l/min	0,50 l/min
Matière du récipient :	Polyéthylène	Polyéthylène
Matière de la pompe :	Polyéthylène	Laiton
Ouverture de maille du filtre dans la soupape à fermeture rapide :	0,9 mm	0,9 mm
Ouverture de maille dans le tamis de remplissage :	1 mm	1 mm
Quantité résiduelle lors de la vidange à l'horizontale :	< 150 ml	< 150 ml

FR

5 Montage

5.1 Sangle / système de transport

Figures 1 - 8

En fonction du modèle, votre appareil est équipé d'une sangle rembourrée ou d'un cadre porteur.

- 1 Selon la position souhaitée de l'actionnement du levier de pompage (à gauche ou à droite), les sangles de tous les types de modèles peuvent être montées pour gaucher ou droitier. Pour un droitier, le levier de pompage doit se trouver à gauche.

Type Hobby 1200/1800 : sangle rembourrée

- 2 Guider la boucle supérieure dans le trou oblong du milieu. Pousser l'élément de fixation dans la boucle. Tirer la sangle vers l'arrière jusqu'à ce qu'elle se bloque.
- 3 Guider les deux extrémités inférieures de sangle au travers des boucles métalliques comme indiqué sur la figure.

Type Hobby 1800 : sangle ventrale supplémentaire

- 4 Monter les points d'arrêt inférieurs pour la sangle ventrale comme l'indique la figure.
- 5 Guider les sangles supérieures respectivement dans le trou oblong gauche et droit et les tirer au travers des boucles de sangle comme indiqué sur la figure.

Type Pro 1300/1800 : Système de transport avec sangle de poitrine (modèle Pro 1800 avec une sangle ventrale en plus)

- 6 Guider la sangle centrale au travers du trou oblong central et la tirer au travers de la boucle de sangle comme indiqué sur la figure.
- 7 Ensuite, monter les 4 points d'arrêt inférieurs (2 extérieur 2 intérieur) pour le système de transport comme indiqué sur la figure.
- 8 Guider les sangles extérieures supérieures respectivement dans le trou oblong gauche et droit et les tirer au travers de la boucle de sangle comme indiqué sur la figure.

5.2 Poignée de pompage

Figure 9

Les types d'appareil Pro 1300/1800 sont équipés d'une poignée ergonomique qui doit être montée en conséquence pour gaucher ou pour droitier.

- 9 Monter la poignée de façon correspondante à gauche ou à droite pour le levier de pompage. Engager la moitié de poignée sur le levier de pompage comme indiqué sur la figure.

i REMARQUE !

- Vous avez le choix entre 2 positions d'engagement qui, en fonction de la position de poignée montée, raccourcit ou rallonge le bras du levier de pompage.

Installer les clips de maintien pour la lance comme illustré.

Placer ensuite la deuxième moitié de poignée et visser les deux moitiés de poignée avec le levier de pompage.

5.3 Soupape à fermeture rapide / conduite flexible / lance

Figures 10 - 11

- 10 Pousser le flexible jusqu'à la butée sur l'embout de raccordement sur le boîtier de pompe et visser fermement avec le raccord union.
- 11 Pousser le flexible jusqu'à la butée sur l'embout de raccordement sur la soupape à fermeture rapide et visser fermement avec le raccord union. Visser la lance sur la soupape à fermeture rapide. Si nécessaire, monter la rallonge (excepté type Hobby 1200).

6 Mise en service

6.1 Remplir l'appareil

Figures 12 - 13

- 12 13 Enlever le couvercle du récipient et remplir l'appareil au travers du tamis de remplissage. Fermer le récipient avec le couvercle correspondant.

⚠ PRUDENCE

- Respecter la quantité max. de remplissage (voir caractéristiques techniques), les prescriptions de sécurité et les matières autorisées de travail.
- Vérifier la quantité de remplissage.
- Respecter les indications du fabricant de produit à pulvériser !

6.2 Réglage correct de la sangle / système de transport sur le corps

Figures 14 - 23

Afin de répartir la charge de façon optimale et de travailler sans fatigue, vous pouvez adapter parfaitement votre sangle / système de transport (selon le type). L'appareil doit être le plus près possible du corps et être porté en parallèle à la colonne vertébrale.

FR

Type Hobby 1200/1800 : sangle rembourrée

- 14 Fixer les sangles, comme illustré, en-dessous aux boutons de bretelles extérieurs gauche et droit et placer l'appareil sur le dos.
- 15 Serrer les bretelles en fonction des épaules en tirant sur les brides inférieures. Il est possible d'allonger ou de raccourcir les bretelles en tirant sur les boucles.

Type Hobby 1800 : avec sangle ventrale supplémentaire

- 16 En plus de régler la longueur des sangles, il convient sur cet appareil d'enclipser d'abord la sangle ventrale et de la serrer fermement.
- 17 Pour finir, tendre les bretelles des sangles.

Type Pro 1300 / 1800 : Système de transport avec sangle de poitrine (Pro 1800 avec sangle ventrale en plus)

- 18 Placer l'appareil sur le dos.
- 19 Enclipser la sangle de poitrine et régler en hauteur et en largeur comme illustré.
- 20 Serrer fermement les sangles en tirant sur les brides inférieures.
- 21 Régler les bretelles des sangles, comme indiqué sur la figure, en tirant sur les boucles de sangle supérieures de telle sorte que l'appareil soit ajusté parallèlement au dos.
Le réglage n'est possible que lorsque l'appareil est adapté aux épaules

Type Pro 1800 : avec sangle ventrale supplémentaire

- 22 Sur cet appareil, avant de serrer fermement les brides inférieures, il convient d'enclipser en plus la sangle ventrale et de la serrer fermement.
- 23 Serrer fermement les sangles en tirant sur les brides inférieures.

6.3 Pulvériser

Figures 24 - 25

- 24 Bouger le levier de pompage max. 3-4 fois depuis le haut vers le bas. Ce mouvement aura pour effet de remplir le réservoir à air comprimé et la conduite de pulvérisation de produit à pulvériser et d'atteindre la pression de service requise pour pulvériser. L'opération de pulvérisation est déclenchée en pressant le levier d'actionnement sur la soupape à fermeture rapide. Lâcher le levier d'actionnement pour interrompre immédiatement. L'opération de pompage influence la pression de pulvérisation à la buse. La pression peut être lue sur le manomètre. Et la pression optimale de pulvérisation dépend respectivement de la buse utilisée. Pour une buse à cône creux montée d'usine, la pression se situe entre 1,5 et 2,5 bars. La distance optimale entre la buse et l'objet à pulvériser est de 40 à 50 cm.

⚠ PRUDENCE

- 25 Faire attention à la direction du vent ! Ne pas pulvériser contre le vent. Veiller à mouiller uniformément les objets lors de la pulvérisation.

7 Mise hors service

7.1 Vidange

Figures 26 - 27

- 26 Ne pas verser la quantité résiduelle dans l'évier mais la diluer selon un rapport 1:10 et l'épandre sur les cultures.

- 27 Après utilisation, nettoyer l'appareil et le système de flexible soigneusement à l'eau (rincer plusieurs fois). Pour ce, actionner la pompe plusieurs fois et tirer le levier d'actionnement sur la soupape à fermeture rapide. Recueillir la quantité résiduelle et la diluer comme décrit ci-avant selon un rapport 1:10 et l'épandre sur les cultures. Laisser sécher l'appareil à l'état ouvert, si possible le faire pendre tout en maintenant l'ouverture vers le bas.

7.2 Entretien

Figure 28

- 28 Nettoyage du petit tube de tamis dans la soupape à fermeture rapide : Dévisser le raccord à vis de flexible de la soupape à fermeture rapide et l'enlever avec le tamis hors de la soupape à fermeture rapide. Dévisser le petit tube de tamis du raccord à vis de flexible et nettoyer soigneusement à l'eau. Remonter dans le sens inverse des opérations après le nettoyage. Serrer fermement tous les raccords.

FR

PRUDENCE

Le nettoyage du petit tube de tamis peut engendrer des risques avec des blessures pour conséquence. Portez des gants et éventuellement des vêtements de protection.

- Eliminer complètement la pression de la conduite flexible en tirant, même si l'appareil est vide, le levier d'actionnement sur la soupape à fermeture rapide et épandre sur les cultures la quantité résiduelle se trouvant éventuellement dans le système.
- Graisser régulièrement la bague d'étanchéité dans le couvercle du récipient et toutes les autres pièces mobiles avec de la graisse exempte de résine et d'acide.
- Utiliser uniquement des pièces de rechange GLORIA d'origine pour effectuer des réparations.
- Confier les réparations uniquement aux ateliers de service GLORIA.

REMARQUE !

- Pour que le nettoyage des pulvérisateurs soit optimal, il est recommandé d'utiliser le nettoyeur pour pulvérisateurs GLORIA, référence 1100.0000.

7.3 Entreposage

Figures 29 - 30

Faire la vidange et nettoyer l'appareil comme décrit dans les chapitres **Vidange** et **Entretien**.

- 29 30 Dévisser le couvercle du récipient - enclipser la lance dans le logement à cet effet - entreposer l'appareil exempt de pression et à l'abri du gel.

PRUDENCE

La manipulation de l'appareil ainsi que de produits phytosanitaires peut engendrer des risques avec des blessures pour conséquence. Conservez donc l'appareil ainsi que les produits phytosanitaires hors de portée des enfants.

8 Problèmes avec l'appareil

8.1 Dépannage

Panne	Cause	Solution
L'appareil n'est pas étanche au raccord de flexible	La conduite flexible est détachée	Resserrer le raccord union, et vérifier la pression avec de l'eau
La diffusion de pulvérisation de la buse n'est pas en ordre	Buse partiellement bouchée	Nettoyer filtre et buse

FR

9 Accessoire

Buse à jet plat :	Référence 111.0000
Ecran de pulvérisation type 260 :	Référence 260.0000
Ecran de pulvérisation type 270 :	Référence 270.0000
Tube de rallonge laiton 0,5 m :	Référence 124.0000
Tube de rallonge laiton 1,0 m :	Référence 110.0000
Nettoyant pour pulvérisateurs :	Référence 1100.0000

Vous trouverez d'autres accessoires sur le site www.gloriagarten.de

10 Elimination des déchets & législation

10.1 Protection de l'environnement & élimination d'appareils



Ce symbole inscrit sur le produit, le mode d'emploi ou l'emballage indique qu'à la fin de sa durée de vie, ce produit ne doit pas être mis à la poubelle avec les déchets ménagers.

■ Déposer l'appareil à un point de collecte pour recyclage. Les matières sont récupérables conformément à leur marquage. Par le recyclage réglementaire d'un vieux produit, la réutilisation de matériaux ou d'autres formes de réutilisation, vous contribuez de façon importante à la protection de notre environnement.

i REMARQUE !

- Pour connaître l'adresse d'un point de collecte, adressez-vous à votre municipalité.
- Videz toujours l'appareil avant son élimination et rendez-le inutilisable.

10.2 Elimination de l'emballage



Les matériaux d'emballage sont sélectionnés dans un souci de non pollution et en vue du traitement des déchets et sont donc recyclables. Le retour de l'emballage dans le circuit des matériaux permet d'économiser des matières premières et de réduire la quantité des déchets.

Éliminez les matériaux d'emballage dont vous n'avez plus besoin selon les prescriptions locales en vigueur.

INHOUDSOPGAVE

1	Algemene informatie over deze gebruiksaanwijzing	35
1.1	Waarschuwingsaanwijzingen	35
1.2	Correct gebruik	36
1.3	Voorzienbaar misbruik	36
1.4	Restgevaaren	36
1.5	Aansprakelijkheidsbeperking	36
2	Voor uw veiligheid	37
2.1	Fundamentele veiligheidsaanwijzingen	37
2.2	Gevaaren voor de gezondheid	37
2.3	Gevaar door materiële schade	38
3	Alvorens het apparaat te gebruiken	38
3.1	Aangeleverde staat	38
4	Technische gegevens	39
5	Montage	39
5.1	Schouderband/draagsysteem	39
5.2	Pomphendel	40
5.3	Snelsluitklep/slangleiding/sproei pijp	40
6	In gebruik nemen	40
6.1	Apparaat vullen	40
6.2	Schouderband/draagsysteem correct aan het lichaam instellen	40
6.3	Sproeien	41
7	Buiten bedrijf stellen	41
7.1	Apparaat leegmaken	41
7.2	Onderhoud	42
7.3	Opslag	42
8	Problemen met het apparaat	43
8.1	Verhelpen van storingen	43
9	Accessoires	43
10	Afvalverwerking en wettelijke informatie	43
10.1	Milieubescherming en afvalverwerking van het apparaat	43
10.2	Afvalverwerking van de verpakking	43

TM

1 Algemene informatie over deze gebruiksaanwijzing

Deze gebruiksaanwijzing is een onderdeel van het GLORIA-apparaat en moet altijd in de nabijheid van het apparaat beschikbaar zijn.

De gebruiksaanwijzing geeft u belangrijke aanwijzingen en informatie voor een veilig gebruik van het apparaat!

De gebruiksaanwijzing moet volledig worden gelezen door iedereen die met bediening, gebruik of onderhoud van het apparaat is belast.

De gebruiksaanwijzing bewaren en aan nieuwe eigenaren overhandigen!

Alle waarschuwingsaanwijzingen zijn bedoeld voor uw persoonlijke veiligheid!

1.1 Waarschuwingsaanwijzingen

LET OP

Een waarschuwingsaanwijzing van deze gevarenklasse verwijst naar een mogelijke gevaarlijke situatie die, indien ze niet wordt vermeden, persoonlijk letsel kan veroorzaken. Volg de waarschuwingsaanwijzingen om risico op persoonlijk letsel te vermijden.

OPGELET

Een waarschuwingsaanwijzing van deze gevarenklasse verwijst naar mogelijke materiële schade die, indien ze niet wordt vermeden, schade kan veroorzaken.

Volg de waarschuwingsaanwijzingen om risico op materiële schade te vermijden.

i AANWIJZING!

Een aanwijzing geeft extra informatie of toont afbeeldingen die de bediening en de werking van het apparaat vergemakkelijken.

1.2 Correct gebruik

Dit GLORIA-apparaat is een beschermingsapparaat voor planten dat uitsluitend is bedoeld voor het sproeien met BVL-toegelaten vloeibare plantenbeschermingsmiddelen.

Het naleven van de meegeleverde gebruiksaanwijzing is een voorwaarde voor het correcte gebruik van het apparaat. De gebruiksaanwijzingen bevat ook bedienings-, onderhouds- en reparatie-aanwijzingen.

Bij het sproeien met plantenbeschermingsmiddelen bent u verplicht om de veiligheidsaanwijzingen/beschermingsmaatregelen van de fabrikant van het sproeimiddel te volgen.

⚠ LET OP

Gevaar door niet correct gebruik van het apparaat!

Niet correct gebruik van het apparaat kan gevaren meebrengen. Volg daarom de volgende veiligheidsaanwijzingen op:

- Gebruik het apparaat uitsluitend overeenkomstig het correcte gebruik van het apparaat.
- Volg alle aanwijzingen en informatie in de gebruiksaanwijzing.

1.3 Voorzienbaar misbruik

- Alleen de door de fabrikant genoemde plantenbeschermingsmiddelen mogen met het apparaat worden gesproeid.
- Om veiligheidstechnische redenen mogen explosieve, brandbare stoffen, sterk bijtende vloeistoffen, desinfecterende en impregnerende middelen en stoffen met een temperatuur boven de 40°C niet met dit apparaat worden gesproeid.

1.4 Restgevaaren

Dit apparaat voldoet aan de erkende technische voorschriften en de desbetreffende veiligheidsbepalingen! Desondanks kunnen bij het gebruik van het apparaat:

- Gevaar voor het leven van de bediener of andere personen ontstaan.
- Beschadigingen van het apparaat ontstaan.
- Beschadigingen en andere materiële schade ontstaan.

1.5 Aansprakelijkheidsbeperking

Wij wijzen er nadrukkelijk op dat wij volgens de wet betreffende productaansprakelijkheid niet aansprakelijk zijn voor de door onze apparaten veroorzaakte schade, in zoverre deze worden veroorzaakt door het niet naleven van de gebruiksaanwijzing, door onjuist gebruik, door onvakkundige reparaties, door gebruik van niet originele reserveonderdelen of door reparaties die niet door onze klantendienst of een bevoegde specialist zijn uitgevoerd. Dit geldt ook voor accessoires.

2 Voor uw veiligheid

In dit hoofdstuk vindt u belangrijke waarschuwings- en veiligheidsaanwijzingen die gevolg moeten worden bij gebruik van het apparaat.

2.1 Fundamentele veiligheidsaanwijzingen

Volg de onderstaande fundamentele veiligheidsaanwijzingen voor veilige omgang met en gebruik van het apparaat:

i AANWIJZING!

- Reparaties van apparaten voor huis en tuin mogen uitsluitend door de servicepunten worden uitgevoerd. Vervangingsonderdelen moet u bij uw specialist aanschaffen. Indien niet op voorraad, zorgt de specialist voor een snelle bestelling en levering.
- Dit apparaat voldoet aan de erkende technische voorschriften en de desbetreffende veiligheidsbepalingen!
- Het apparaat mag niet worden gebruikt door personen (inclusief kinderen) met beperkte fysieke, zintuiglijke of geestelijke vaardigheden, en personen zonder ervaring en/of gebrek aan kennis, tenzij onder toezicht en ná instructie voor gebruik door een bevoegde persoon.
- Gebruik het apparaat uitsluitend overeenkomstig het correcte gebruik.
- Sproeiers en sproeimiddelen uit de nabijheid van kinderen en jongeren onder de 16 jaar houden.
- Om schade en gevaren als gevolg van oneigenlijk gebruik te voorkomen, dient men zich aan de gebruiksaanwijzing te houden en deze zorgvuldig te bewaren!
- Wordt uw apparaat door een andere persoon gebruikt, dan moet u de gebruiksaanwijzing met het apparaat te overhandigen!
- Gebruik voor het apparaat uitsluitend de originele GLORIA vervangings- en reserveonderdelen. Gebruik nooit versleten, veranderde of defecte reserveonderdelen/accessoires!
- Plaats het apparaat altijd op een vlakke rechte ondergrond.
- Niet meer sproeimiddel mengen dan daadwerkelijk nodig is. Overgebleven hoeveelheid niet in de afvoer gieten, maar 1:10 verdunnen en over de cultuur verspreiden.

(M)

2.2 Gevaren voor de gezondheid

⚠ LET OP

Bij de omgang met het apparaat en plantenbeschermingsmiddelen kunnen gevaren ontstaan die u kunnen verwonden. Volg daarom de veiligheidsaanwijzingen/beschermingsmaatregelen van de fabrikant van het sproeimiddel en onderstaande veiligheidsaanwijzingen:



- Tijdens omgang met plantenbeschermingsmiddelen en bestrijdingsmiddelen van schadelijke planten zijn eten, drinken en roken uitsluitend toegestaan na het uittrekken van de veiligheidskleding en zorgvuldige reiniging van hand en gezicht (mond spoelen).



- Afhankelijk van de gebruikte plantenbeschermingsmiddelen moet veiligheidskleding worden gebruikt.
- De sproeitraal nooit richten op personen of dieren.
- Apparaat niet met oplosmiddel- of oliehoudende stoffen vullen.



▪ Om veiligheidstechnische redenen mogen explosieve stoffen, sterk bijtende vloeistoffen, desinfecterende en impregnerende middelen en stoffen met een temperatuur boven de 40 °C niet met dit apparaat worden gespreid.

- Verstopte spuitkoppen mogen niet met de mond worden uitgeblazen.
- Bij het losschroeven van sproeipijpen het uiteinde niet op uzelf richten.
- Het apparaat mag niet veranderd of aangepast worden zonder toestemming van de fabrikant! Veiligheidsinrichtingen mogen nooit worden omzeild, gewijzigd of verwijderd.

2.3 Gevaar door materiële schade

OPGELET

Door onjuist gebruik van het apparaat kan het apparaat worden beschadigd!

Volg daarom de volgende veiligheidsaanwijzingen:



- Apparaat tegen langdurige blootstelling aan directe zonnestralen of vorst beschermen.
- Het apparaat niet in veestallen bewaren. Gevaar voor scheuren van messing door ammoniakdampen. Apparaat niet met stikstof- en fosfaathoudende oplossingen vullen.

3 Alvorens het apparaat te gebruiken

In dit hoofdstuk vindt u informatie over de aangeleverde staat van het apparaat.

3.1 Aangeleverde staat

Het apparaat wordt standaard als volgt geleverd:

- kunststoffen snelsluitklep met geïntegreerde manometer
- messing sproeipijp met kegelspuitkop
- verlengingsbuis 0,5 m (type Hobby 1800, Pro 1300/1800)
- twee verstelbare draagriemen met vulling voor links- en rechtsbedienbare pomphendel (type Hobby 1200)
- twee verstelbare draagriemen met vulling en extra heupgordel voor links- en rechtsbedienbare pomphendel (type Hobby 1800)
- gestoffeerd draagsysteem voor rechts- en linksbedienbare pomphendel en montageerbare handgreep (type Pro 1300/1800)
- pomphendel met opnamestuk voor sproeipijp
- flessen met doorzichtige zichtbare strepen (controle van capaciteit)
- 1 x gebruiksaanwijzing en productinformatie

Eventuele accessoires worden afzonderlijk verpakt meegeleverd.

4 Technische gegevens

Rugsproeier	Type Hobby 1200/1800	Typ Pro 1300/1800
Max. capaciteit in liters:	12/18	13/18
Toegelaten werktemperatuur:	+ 40°C	+ 40°C
Leeggewicht:	3,45 kg / 4,30 kg	4,00 kg / 4,90 kg
Kegelspuitkop, sproeihoek	55°	55°
Toevoervoerhoeveelheid bij		
1,5 bar sproeidruk:	0,42 l/min	0,42 l/min
2,0 bar sproeidruk:	0,49 l/min	0,49 l/min
2,5 bar sproeidruk:	0,50 l/min	0,50 l/min
Materiaal flessen:	polyethyleen	polyethyleen
Materiaal pomp:	polyethyleen	messing
Maasgrootte van de filter in snelsluitklep:	0,9 mm	0,9 mm
Maasgrootte van de invulzeef:	1 mm	1 mm
Resthoeveelheid bij horizontaal ledigen:	< 150 ml	< 150 ml



5 Montage

5.1 Schouderband/draagsysteem

Afbeeldingen 1 - 8

Afhankelijk van het model is uw apparaat uitgerust met een gestoffeerde schouderband of dragend frame.

- 1 Afhankelijk van de gewenste bedieningsstand van de pomphendel (links- of rechtshandig) kan de schouderband bij alle modeltypes voor links- en rechtshandige worden gemonteerd. Voor rechtshandige moet de pomphendel links staan.

Type Hobby 1200 / 1800: gestoffeerde schouderband

- 2 Bovenste lus door het middelste langgat halen. Bevestigingselement in de lus schuiven. Band terugtrekken tot deze vastklemt.
- 3 De beide onderste banduiteinden door de metalen gesp halen, zoals afgebeeld.

Type Hobby 1800: extra heupgordel

- 4 De onderste bevestigingspunten voor de heupgordel monteren, zoals afgebeeld.
- 5 Bovenste band door het linker- en rechterlanggat halen en door de bandgesp trekken, zoals afgebeeld.

Type Pro 1300 / 1800: Draagsysteem met borstgordel (model Pro 1800 uitgerust met extra heupgordel)

- 6 Bovenste middelste band door het middelste langgat halen en door de bandgesp trekken, zoals afgebeeld.
- 7 Vervolgens de onderste 4 bevestigingspunten (2 buitenste/2 binnenste) voor het draagsysteem monteren, zoals afgebeeld.
- 8 Bovenste buitenband door het linker- en rechterlanggat halen en door de bandgespen trekken, zoals afgebeeld.

5.2 Pomphendel

Afbeelding 9

De apparaattypes Pro 1300/1800 zijn uitgerust met een ergonomisch handvat dat voor links- of rechtshandigen kan worden gemonteerd.

- 9 Handvat bij de pomphendel links of rechts monteren. Handvat helften aan de pomphendel bevestigen, zoals afgebeeld.

i AANWIJZING!

- U kunt kiezen uit 2 inlegposities die, afhankelijk van de gemonteerde greeppositie, de hefarm van de pomphendel verkorten of verlengen.

Bevestigingsklemmen voor de sproei pijp plaatsen, zoals afgebeeld.

Vervolgens plaatst u de twee handvat helften en schoeft u beide handvat helften vast aan de pomphendel, zoals afgebeeld.

NL

5.3 Snelsluitklep/slangleiding/sproei pijp

Afbeeldingen 10 - 11

- 10 Slang tot de aanslag op de aansluitbuis van de pompbehuizing schuiven en met de wartel vastschroeven.
- 11 Slang tot de aanslag op de aansluitbuis van de snelsluitklep schuiven en met de wartel vastschroeven. Sproeibuis op de snelsluitklep schroeven. Verlenging indien nodig monteren (uitgezonderd bij type Hobby 1200).

6 In gebruik nemen

6.1 Apparaat vullen

Afbeeldingen 12 - 13

- 12 13 Reservoirdeksel verwijderen en apparaat via de vulzeef vullen. Reservoir met reservoirdeksel afsluiten.

⚠ LET OP

- Max. capaciteit (zie technische gegevens), volg de veiligheidsbepalingen en toegelaten werkstoffen.
- Capaciteit controleren.
- Volg de aanwijzingen van de fabrikant van de sproeimiddelen!

6.2 Schouderband/draagsysteem correct aan het lichaam instellen

Afbeeldingen 14 - 23

Voor de optimale lastenverdeling en vermoeidheidsvrij werken, kan uw schouderband/draagsysteem (type-afhankelijk) perfect worden aangepast. Het apparaat moet zo nauw mogelijk tegen het lichaam zitten en parallel aan de wervelkolom worden gedragen.

Type Hobby 1200/1800: gestoffeerde schouderband

- 14 Schouderband onder aan de linker en rechter buitenste draagriemknopen bevestigen en apparaat op de rug zetten, zoals afgebeeld.

-
- 15 Draagband tot aan de schouders doortrekken en aan de onderste trekklus vastsjorren. Door aan de bandgespen te trekken kunt u de draagbanden verlengen of verkorten.

Type Hobby 1800: met extra heupgordel

- 16 Naast de instelling van de lengte van de banden moet bij dit apparaat eerst de heupgordel met een clip worden vastgezet.
- 17 Vervolgens de draagbanden van de schouderband vasttrekken.

Type Pro 1300 / 1800: Draagsysteem met borstgordel (Pro 1800 uitgerust met extra heupgordel)

- 18 Apparaat op de rug plaatsen.
- 19 Borstgordel met clip vastzetten en in hoogte en breedte instellen, zoals afgebeeld.
- 20 Schouderband tot aan de schouders trekken en aan de onderste trekklus vastsjorren, zoals afgebeeld.
- 21 De draagbanden van de schouderband aan de bovenste bandgesp zo instellen dat het apparaat parallel tot de rug staat, zoals afgebeeld. **Het instellen kan alleen bij op de grond gezet apparaat worden uitgevoerd.**



Type Pro 1800: met extra heupgordel

- 22 Daarnaast moet bij dit apparaat voor het vastsjorren van de onderste trekklus eerst nog de heupgordel met clip worden vastgezet en aangetrokken.
- 23 Schouderband zoals afgebeeld tot aan de schouders trekken en aan de onderste trekklus vastsjorren.

6.3 Sproeien

Afbeeldingen 24 - 25

- 24 De pomphendel max. 3-4 keer van boven naar beneden bewegen. Op die manier worden de windketel en sproeileiding met sproeimiddel gevuld en wordt de voor het sproeien vereiste werkdruk gehaald. Door de drukhendel op de snelsluitklep omlaag te drukken, wordt het sproeien gestart. Door de drukhendel los te laten, wordt het sproeien onmiddellijk onderbroken. Door het pompproces wordt de sproeidruk op de spuitkop beïnvloed. De druk kunt u op de manometer aflezen. De optimale sproeidruk is afhankelijk van de gebruikte spuitkop. Deze ligt bij de in de fabriek gemonteerde kegelspuitkop tussen 1,5 en 2,5 bar. De optimale spuitafstand van de spuitkop tot het object is 40 tot 50 cm.

LET OP

- 25 Let op de windrichting! Niet tegen de wind sproeien. Bij het sproeien op een gelijkmatige besproeiing van objecten letten.

7 Buiten bedrijf stellen

7.1 Apparaat leegmaken

Afbeeldingen 26 - 27

- 26 Overgebleven hoeveelheid niet in de afvoer gieten, maar 1:10 verdunnen en over de cultuur/gewassen verspreiden.

- 27 Apparaat en slangstelsysteem na elk gebruik grondig met water reinigen (meerdere malen spoelen), daarbij meerdere keren pompen en aan de drukhendel van de snelsluitklep trekken. Resthoeveelheden opvangen en zoals eerder beschreven 1:10 verdunnen en over de cultuur/gewassen verspreiden. Apparaat in geopende stand, met de opening naar beneden, laten drogen.

7.2 Onderhoud

Afbeelding 28

- 28 Het zeefbuisje van de snelsluitklep reinigen: slangschroefverbinding losschroeven van de snelsluitklep en met zeef uit de snelsluitklep halen. Zeefbuisje uit de slangschroefverbinding schroeven en grondig met water schoonmaken. Na reiniging de montage in omgekeerde volgorde monteren. Alle schroefverbindingen handvast vastdraaien.

LET OP

Bij de reiniging van het zeefbuisje kunnen gevaren optreden die u kunnen verwonden. Draag veiligheidshandschoenen en eventueel veiligheidskleding.

- Maak daarom eerst de slangleiding volledig drukloos door ook bij leeg apparaat aan de drukhendel van de snelsluitklep te trekken en de eventuele resthoeveelheid in het systeem over de cultuur/gewassen te verspreiden.
- De dichtring in de reservoirdeksel en alle andere bewegende delen moeten regelmatig met hars- en zuurvrij vet worden ingesmeerd.
- Gebruik bij reparaties uitsluitend originele GLORIA-ervangingsonderdelen.
- Laat reparaties uitsluitend door GLORIA-servicepunten uitvoeren.

AANWIJZING!

- Voor optimale reiniging van de sproeiers is gebruik van GLORIA-reinigingsmiddelen voor sproeiers, art.-nr. 1100.0000, aangeraden.

7.3 Opslag

Afbeeldingen 29 - 30

Het apparaat leegmaken en reinigen zoals beschreven in de hoofdstukken **Apparaat leegmaken** en **Onderhoud**.

- 29 30 Reservoirdeksel losdraaien – sproeijslang in het opnamestuk voor de sproeijslang zetten – apparaat drukloos maken en roestvrij opslaan.

LET OP

Bij de omgang met het apparaat en plantenbeschermingsmiddelen kunnen er gevaren optreden die u kunnen verwonden. Bewaar het apparaat en het plantenbeschermingsmiddel daarom op een voor kinderen onbereikbare plaats.

8 Problemen met het apparaat

8.1 Verhelpen van storingen

Storing	Oorzaak	Verhelpen
Apparaat lekt aan de slang-schroefverbinding	Slangleiding zit los	Wartel vastdraaien en drukcontrole met water uitvoeren
Sproeibeeld van de spuitkop is niet orde	Sproeikop is gedeeltelijk verstopt	Filter of spuitkop reinigen

9 Accessoires

Vlakke sproeikop:	art.-nr. 111.0000
Sproeischermer type 260:	art.-nr. 260.0000
Sproeischermer type 270:	art.-nr. 270.0000
Messing verlengingsbuis 0,5 m:	art.-nr. 124.0000
Messing verlengingsbuis 1,0 m:	art.-nr. 110.0000
Reiniger voor sproeiers:	art.-nr. 1100.0000

Overige accessoires vindt u onder **www.gloriagarten.de**



10 Afvalverwerking en wettelijke informatie

10.1 Milieubescherming en afvalverwerking van het apparaat



Dit symbool op het product, de gebruiksaanwijzing of de verpakking geeft aan dat het apparaat op het einde van de technische levensduur niet als normaal huishoudelijk huisvuil mag worden verwerkt.

Het apparaat moet bij een inzamelpunt voor recycling worden ingeleverd. De werkstoffen kunnen, in overeenstemming met hun classificatie, opnieuw worden gebruikt. Met het inleveren van het oude apparaat voor recycling, het hergebruik van materialen of correcte recycling op enige andere wijze draagt u bij tot de bescherming van het milieu.

i AANWIJZING!

- Vraag aan uw gemeente waar u het apparaat voor recycling kunt inleveren.
- Maak het apparaat leeg voor afvalverwerking en maak het onbruikbaar.

10.2 Afvalverwerking van de verpakking



Het verpakkingsmateriaal is op milieuvriendelijke wijze en afvalverwerkingstechnisch perspectief te scheiden en daarom recyclebaar. Het opnieuw introduceren van de verpakking in de materiaalkringloop spaart grondstoffen en vermindert de afvalstroom.

Laat niet meer gebruikt verpakkingsmateriaal volgens de plaatselijke voorschriften als afval verwerken.

INDICE

1	Informazioni generali sulle presenti istruzioni per l'uso	44
1.1	Avvertenze	44
1.2	Uso conforme	45
1.3	Uso improprio prevedibile	45
1.4	Rischi residui	45
1.5	Limitazione della responsabilità	45
2	Per la Vostra sicurezza	46
2.1	Avvertenze fondamentali per la sicurezza	46
2.2	Rischi per la salute	46
2.3	Pericolo dovuto a danni materiali	47
3	Prima di poter usare il nebulizzatore	47
3.1	Stato alla consegna	47
4	Dati tecnici	48
5	Montaggio	48
5.1	Tracolla/Sistema di trasporto	48
5.2	Impugnatura della pompa	49
5.3	Valvola a chiusura rapida/tubo flessibile/lancia	49
6	Messa in funzione	49
6.1	Caricare il nebulizzatore	49
6.2	Adattare correttamente al corpo la tracolla / il sistema di trasporto	49
6.3	Nebulizzazione	50
7	Messa fuori servizio	50
7.1	Svuotamento	50
7.2	Manutenzione	51
7.3	Conservazione	51
8	Problemi con il nebulizzatore	51
8.1	Eliminazione di anomalie di funzionamento	51
9	Accessori	52
10	Smaltimento e questioni legali	52
10.1	Tutela dell'ambiente e smaltimento del nebulizzatore	52
10.2	Smaltimento dell'imballaggio	52

1 Informazioni generali sulle presenti istruzioni per l'uso

Le presenti istruzioni per l'uso sono parte integrante del nebulizzatore GLORIA e devono essere sempre a portata di mano nei pressi dello stesso.

Le istruzioni per l'uso forniscono importanti avvertenze e informazioni, necessarie per far funzionare in sicurezza il nebulizzatore!

Qualsiasi persona che sia incaricata di comandare o utilizzare il nebulizzatore / provvedere alla sua manutenzione deve leggere completamente le istruzioni per l'uso.

Conservare le istruzioni per l'uso e consegnarle a chi dovesse possedere il nebulizzatore in un secondo momento!

Tutte le avvertenze sono sempre riferite anche alla Vostra sicurezza personale!

1.1 Avvertenze

ATTENZIONE

Un'avvertenza di questo livello di pericolo identifica una possibile situazione di pericolo e qualora non si evitasse può eventualmente causare lesioni. Seguire, in presenza di questa avvertenza, le istruzioni per evitare di riportare lesioni.

NOTA BENE

Un'avvertenza di questo livello di pericolo identifica un possibile danno materiale e qualora non si evitasse può eventualmente causare un danno.

Seguire, in presenza di questa indicazione di avvertimento, le istruzioni per evitare danni materiali.

i AVVISO!

Un avviso identifica ulteriori informazioni o figure che servono per semplificarvi l'uso e la comprensione del nebulizzatore.

1.2 Uso conforme

Questo nebulizzatore della GLORIA è un apparecchio per la protezione dei vegetali destinato esclusivamente alla distribuzione di prodotti fitosanitari liquidi omologati BVL (Ufficio federale per la tutela del consumatore e la sicurezza alimentare, Germania).

Il rispetto delle istruzioni per l'uso allegate è un presupposto fondamentale per il funzionamento regolare del nebulizzatore. Le istruzioni per l'uso comprendono anche le condizioni di esercizio, di manutenzione ordinaria e di manutenzione periodica.

Durante la distribuzione di prodotti fitosanitari osservare assolutamente le avvertenze per la sicurezza/misure protettive dei produttori dei prodotti fitosanitari.

⚠ ATTENZIONE

Pericolo dovuto a un uso improprio!

In caso di uso improprio il nebulizzatore può essere fonte di pericoli. Per questo motivo, attenersi alle avvertenze per la sicurezza di seguito riportate:

- Utilizzare il nebulizzatore esclusivamente per l'uso previsto.
- Osservare tutte le avvertenze e le informazioni contenute nelle istruzioni per l'uso.

1.3 Uso improprio prevedibile

- È consentito distribuire soltanto prodotti fitosanitari menzionati dal produttore.
- Per motivi tecnici di sicurezza non è consentito nebulizzare fluidi esplosivi, infiammabili, liquidi corrosivi, disinfettanti e impregnanti nonché prodotti oltre i 40 °C.

1.4 Rischi residui

Questo nebulizzatore è stato costruito a regola d'arte e nel rispetto delle vigenti norme di sicurezza! Ciò nonostante, durante l'utilizzo del nebulizzatore:

- possono insorgere pericoli per la vita e l'integrità dell'operatore o di altre persone;
- il nebulizzatore può subire danni;
- altri valori reali possono subire danni.

1.5 Limitazione della responsabilità

Facciamo espressamente presente che in base alla legge sulla responsabilità per danno da prodotti non rispondiamo per danni causati dal nostro nebulizzatore qualora tali danni siano causati da una mancata osservazione delle istruzioni per l'uso, da un uso improprio, da una riparazione eseguita non a regola d'arte o dalla sostituzione di pezzi con pezzi non originali e la riparazione non sia stata effettuata dal servizio assistenza o da un esperto autorizzato. Quanto sopra si intende valido anche per gli accessori.

2 Per la Vostra sicurezza

Questo capitolo fornisce importanti avvertenze e avvertenze per la sicurezza che bisogna assolutamente rispettare nel maneggiare e utilizzare il nebulizzatore.

2.1 Avvertenze fondamentali per la sicurezza

Per maneggiare e utilizzare in sicurezza il nebulizzatore osservare le seguenti avvertenze fondamentali per la sicurezza:

i AVVISIO!

- Le riparazioni degli apparecchi per la casa e il giardino devono essere eseguite soltanto dai centri di assistenza. I ricambi devono essere ordinati presso il proprio rivenditore specializzato. Qualora non dovesse averli a magazzino, riesce a procurarli il più presto possibile.
- Questo nebulizzatore è conforme alle regole riconosciute dalla tecnica e alle norme di sicurezza in materia!
- Questo nebulizzatore non è destinato a persone (bambini inclusi) con capacità fisiche, sensoriali o mentali ridotte ovvero con scarsa esperienza e/o conoscenza delle relative funzioni, a meno che non si trovino sotto la sorveglianza di una persona responsabile della loro sicurezza o non abbiano ricevuto le necessarie istruzioni sull'uso del nebulizzatore.
- Utilizzare il nebulizzatore secondo l'uso previsto!
- Tenere lontano dalla portata dei bambini e dei ragazzi di età inferiore a 16 anni nebulizzatori e prodotti fitosanitari.
- Per evitare danni e pericoli derivanti da un uso improprio è necessario osservare le istruzioni per l'uso e conservarle con cura!
- Nel momento in cui il nebulizzatore viene consegnato ad altre persone, occorre consegnare anche le istruzioni per l'uso!
- Per quanto riguarda il nebulizzatore, utilizzare soltanto pezzi di ricambio e accessori originali GLORIA . Non utilizzare mai pezzi di ricambio/accessori usurati, modificati o difettosi!
- Riporre il nebulizzatore sempre su una superficie in piano e diritta.
- Non preparare più liquido del necessario. Non versare il liquido residuo negli scarichi, ma distribuirlo sulla coltivazione diluito 1:10.

2.2 Rischi per la salute

⚠ ATTENZIONE

Nel maneggiare il nebulizzatore e i prodotti fitosanitari possono insorgere dei pericoli che causano eventualmente lesioni. Pertanto è assolutamente necessario osservare le avvertenze per la sicurezza/le misure protettive dei produttori dei prodotti fitosanitari e le seguenti avvertenze per la sicurezza.



- Mentre si maneggiano i prodotti fitosanitari è consentito mangiare, bere e fumare soltanto dopo aver tolto gli indumenti protettivi e aver lavato accuratamente mani e viso (risciacquare la bocca).
- Indossare indumenti protettivi in funzione dei prodotti fitosanitari che si utilizzano.
- Non rivolgere mai il getto di nebulizzazione su persone o animali.
- Non inserire sostanze contenenti solventi oppure oleose.



- Per motivi tecnici di sicurezza non è consentito nebulizzare fluidi esplosivi, liquidi corrosivi, disinfettanti e impregnanti nonché prodotti oltre i 40 °C.

- Non soffiare con la bocca sugli ugelli otturati.
- Quando si svitano le lance non rivolgere l'estremità verso se stessi.
- Non è permesso apportare modifiche o migliorie al nebulizzatore senza il consenso del produttore! Mai bypassare, modificare o rimuovere i dispositivi di sicurezza.

2.3 Pericolo dovuto a danni materiali

NOTA BENE

In caso di uso improprio il nebulizzatore può riportare danni materiali!

Per questo motivo, attenersi alle avvertenze per la sicurezza di seguito riportate:



- Proteggere il nebulizzatore dall'esposizione prolungata ai raggi del sole e dal gelo.
- A causa dei vapori ammoniacali (rischio che si crepi l'ottone) non conservare il nebulizzatore in stalle, non inserire soluzioni azotate o fosfatice.



3 Prima di poter usare il nebulizzatore

Questo capitolo fornisce informazioni sullo stato alla consegna.

3.1 Stato alla consegna

La dotazione standard del nebulizzatore alla consegna è la seguente:

- Valvola a chiusura rapida in plastica integrale con manometro integrato
- Lancia in ottone con ugello a cono vuoto
- Prolunga 0,5 m (tipo Hobby 1800, Pro 1300/1800)
- Due cinghie regolabili con imbottitura per leva della pompa con comando a destra e a sinistra (tipo Hobby 1200)
- Due cinghie regolabili con imbottitura e una cinghia subaddominale aggiuntiva, per leva della pompa con comando a destra e a sinistra (tipo Hobby 1800)
- Sistema di trasporto imbottito per leva della pompa con comando a destra e a sinistra e impugnatura che si può montare (tipo Pro 1300/1800)
- Leva della pompa con sede della lancia
- Serbatoio con striscia trasparente (controllo quantità di liquido)
- 1 Istruzioni per l'uso e informazioni sul prodotto

Gli eventuali accessori sono acclusi imballati singolarmente.

4 Dati tecnici

Nebulizzatore a pistone a spalla	Tipo Hobby 1200/1800	Tipo Pro 1300/1800
Quantità max. di liquido in litri:	12/18	13/18
Temperatura di esercizio consentita:	+ 40°C	+ 40°C
Peso a vuoto:	3,45 kg / 4,30 kg	4,00 kg / 4,90 kg
Ugello a cono vuoto, angolo di nebulizzazione	55°	55°
Portata con		
1,5 bar di pressione di nebulizzazione:	0,42 l/min	0,42 l/min
2,0 bar di pressione di nebulizzazione:	0,49 l/min	0,49 l/min
2,5 bar di pressione di nebulizzazione:	0,50 l/min	0,50 l/min
Materiale serbatoio:	polietilene	polietilene
Materiale della pompa:	polietilene	ottone
Larghezza maglie del filtro nella valvola a chiusura rapida:	0,9 mm	0,9 mm
Larghezza maglie del filtro di riempimento:	1 mm	1 mm
Quantità residua con svuotamento orizzontale:	< 150 ml	< 150 ml

5 Montaggio

5.1 Tracolla / Sistema di trasporto

Figure 1 - 8

A seconda del modello il nebulizzatore è dotato di tracolla imbottita o struttura portante.

- 1 A seconda della posizione che si desidera per il comando della leva della pompa (a sinistra o a destra) le tracolle possono essere monate su tutti i modelli per destrimani e mancini. Per i destrimani la leva del cambio deve essere a sinistra.

Tipo Hobby 1200 / 1800: tracolla imbottita

- 2 Fare passare il passante superiore attraverso l'asola centrale. Inserire l'elemento di fissaggio nel passante. Tirare indietro la cinghia fino a quando risulta bloccata.
- 3 Fare passare le due estremità inferiori della cinghia attraverso le fibbie in metallo.

Tipo Hobby 1800: cinghia subaddominale aggiuntiva

- 4 Montare come in figura i punti di arresto inferiori per la cinghia subaddominale.
- 5 Inserire le cinghie superiori rispettivamente nell'asola sinistra e nell'asola destra e farle passare come in figura dalle fibbie.

Tipo Pro 1300 / 1800: sistema di trasporto con cinghia toracica (modello Pro 1800 in aggiunta con cinghia subaddominale)

- 6 Inserire la cinghia superiore centrale nell'asola centrale e farla passare come in figura dalla fibbia.
- 7 Infine montare come in figura i 4 punti di arresto inferiori (2 esternamente / 2 internamente) per il sistema di trasporto.
- 8 Inserire le cinghie superiori esterne rispettivamente nell'asola sinistra e nell'asola destra e farle passare come in figura dalla fibbia.

5.2 Impugnatura della pompa

Figura 9

I nebulizzatori del tipo Pro 1300/1800 sono dotati di impugnatura ergonomica che va montata a seconda che si tratti di mancini o destrimani.

- 9 Di conseguenza montare l'impugnatura per la leva della pompa a sinistra oppure a destra. Inserire una metà dell'impugnatura sulla leva della pompa come in figura.

i AVVISIO!

- Si possono scegliere 2 posizioni di inserimento, che a seconda della posizione dell'impugnatura accorciano o allungano il braccio della leva della pompa.

Inserire il fermaglio della lancia come in figura.

Inserire quindi la seconda metà dell'impugnatura e avvitare le due metà alla leva della pompa come in figura.

5.3 Valvola a chiusura rapida/tubo flessibile/lancia

Figure 10 - 11

- 10 Spingere il tubo flessibile fino all'arresto sul raccordo che si trova sul carter della pompa e fissare saldamente con il dado a risvolto.
- 11 Spingere il tubo flessibile fino all'arresto sul raccordo che si trova sulla valvola a chiusura rapida e fissare con il dado a risvolto. Montare la lancia alla valvola a chiusura rapida. All'occorrenza montare la prolunga (eccetto tipo Hobby 1200).

6 Messa in esercizio

6.1 Riempire il nebulizzatore

Figure 12 - 13

- 12 13 Rimuovere il coperchio del serbatoio e riempire il nebulizzatore con l'apposito filtro. Chiudere il serbatoio con il coperchio.

⚠ ATTENZIONE

- Osservare la quantità max. di liquido (vedi dati tecnici), norme di sicurezza e agenti ammessi.
- Controllare la quantità di liquido.
- Rispettare le indicazioni fornite dal produttore del prodotto fitosanitario!

6.2 Adattare correttamente al corpo la tracolla / il sistema di trasporto

Figure 14 - 23

Per una distribuzione ottimale del carico e lavorare senza affaticarsi, è possibile adattare perfettamente la tracolla/il sistema di trasporto (a seconda del tipo). Il nebulizzatore deve aderire possibilmente bene al corpo ed essere parallelo alla colonna vertebrale.

Tipo Hobby 1200 / 1800: tracolla imbottita

- 14 Fissare le tracolle come in figura in basso ai rispettivi bottoni delle cinghie esterne a sinistra e a destra e posizionare il nebulizzatore sulla schiena.

- 15 Dopo il posizionamento in spalla tirare le cinghie e fissarle alle briglie inferiori. Tirando nella zona fibbie è possibile allungare o accorciare le cinghie.

Tipo Hobby 1800: in aggiunta con cinghia subaddominale

- 16 Oltre alla regolazione longitudinale delle cinghie, su questo nebulizzatore occorre prima agganciare e fissare la cinghia subaddominale.
- 17 Quindi tirare le cinghie delle tracolle.

Tipo Pro 1300 / 1800: sistema di trasporto con cinghia toracica (Pro 1800 in aggiunta con cinghia subaddominale)

- 18 Posizionare il nebulizzatore sulla schiena.
- 19 Agganciare la cinghia toracica e regolare l'altezza e la larghezza come in figura.
- 20 Tirare le tracolle e fissarle alle briglie inferiori come in figura.
- 21 Regolare le cinghie delle tracolle come in figura tirando per le fibbie superiori, in modo che il nebulizzatore sia posizionato in parallelo alla schiena. **La regolazione può essere effettuata soltanto se il nebulizzatore non è posizionato in spalla.**

E

Tipo Pro 1800: in aggiunta con cinghia subaddominale

- 22 Inoltre, con questo nebulizzatore prima di fissare le briglie inferiori bisogna agganciare e fissare la cinghia subaddominale.
- 23 Tirare le tracolle e fissarle alle briglie inferiori come in figura.

6.3 Nebulizzazione

Figure 24 - 25

- 24 Mandare max. 3-4 volte dall'alto verso il basso la leva della pompa. In questo modo camera d'aria e linea di nebulizzazione si riempiono di prodotto fitosanitario e si ottiene la pressione di esercizio necessaria per la nebulizzazione. Mandando verso il basso la leva di comando che si trova sulla valvola a chiusura rapida viene attivata la nebulizzazione. Rilasciando la leva di azionamento si ottiene un'interruzione immediata. Pompano viene influenzata la pressione di nebulizzazione dell'ugello. Si può leggere tale pressione sul manometro. La pressione di nebulizzazione ottimale dipende di volta in volta dall'ugello che si usa. Per quanto riguarda l'ugello a cono vuoto montato in fabbrica la pressione è tra 1,5 e 2,5 bar. La distanza ottimale ugello - oggetto durante la nebulizzazione è 40-50 cm.

⚠ ATTENZIONE

- 25 Fare attenzione alla direzione del vento! Non nebulizzare controvento. Durante la nebulizzazione fare attenzione che gli oggetti vengano bagnati in modo omogeneo.

7 Messa fuori servizio

7.1 Svuotamento

Figure 26 - 27

- 26 Non versare il liquido residuo negli scarichi, ma distribuirlo sulla coltivazione diluito 1:10.
- 27 Lavare accuratamente con acqua (risciacquare più volte) il nebulizzatore e il sistema di tubo flessibile dopo ogni utilizzo, azionando più volte la pompa e tirando la leva di azionamento sulla valvola a chiusura rapida. Raccogliere il liquido residuo e, come già descritto in precedenza, distribuirlo sulla coltivazione diluito 1:10. Fare asciugare il nebulizzatore tenendolo aperto, possibilmente sospeso, con l'apertura rivolta verso il basso.

7.2 Manutenzione

Figura 28

- 28** Pulizia del tubetto filtrante nella valvola a chiusura rapida: Svitare il giunto a vite dalla valvola a chiusura rapida e toglierlo insieme al filtro dalla valvola a chiusura rapida. Svitare il tubetto filtrante dal giunto a vite e lavarlo accuratamente con acqua. Dopo il lavaggio procedere al montaggio seguendo l'ordine inverso. Serrare a mano tutti i collegamenti a vite.

⚠ ATTENZIONE

Durante il lavaggio del tubetto filtrante possono insorgere dei pericoli che potrebbero causare lesioni. Indossare guanti di protezione ed eventualmente indumenti protettivi.

- Per questo motivo, scaricare completamente la pressione dal tubo flessibile tirando, anche a nebulizzatore vuoto, la leva di azionamento che si trova sulla valvola a chiusura rapida e distribuendo l'eventuale liquido residuo nel sistema sulla coltivazione.
- Lubrificare regolarmente con grasso privo di resina e di acidi l'anello di tenuta del coperchio del serbatoio e tutte le altre parti mobili.
- In caso di riparazione utilizzare soltanto pezzi di ricambio originali GLORIA.
- Fare eseguire le riparazioni soltanto dai centri di assistenza GLORIA.

i AVVISO!

- Per una pulizia ottimale dei nebulizzatori si consiglia di usare l'apposito detergente, cod. art. 1100.0000.

7.3 Conservazione

Figure 29 - 30

Svuotare e pulire il nebulizzatore come descritto nei capitoli **Svuotamento** e **Manutenzione**.

- 29 30** Svitare il coperchio del serbatoio – agganciare la lancia alla sua sede – conservare il nebulizzatore privo di pressione e lontano dal gelo.

⚠ ATTENZIONE

Nel maneggiare il nebulizzatore e i prodotti fitosanitari possono insorgere dei pericoli che causano eventualmente lesioni. Conservare sia il nebulizzatore sia i prodotti fitosanitari lontano dalla portata dei bambini.

8 Problemi con il nebulizzatore

8.1 Rimedio dei malfunzionamenti

Anomalia	Causa	Rimedio
Il nebulizzatore perde sul giunto a vite	Tubo flessibile allentato	Stringere il dado ed eseguire una prova a pressione con l'acqua

Anomalia	Causa	Rimedio
La nebulizzazione dell'ugello non è a posto	Ugello in parte otturato	Pulire il filtro o l'ugello

9 Accessori

Ugello a ventaglio:	cod. art. 111.0000
Campana tipo 260:	cod. art. 260.0000
Campana tipo 270:	cod. art. 270.0000
Prolunga in ottone 0,5 m:	cod. art. 124.0000
Prolunga in ottone 1,0 m:	cod. art. 110.0000
Detergente per nebulizzatori:	cod. art. 1100.0000

Per ulteriori accessori consultare il sito www.gloriagarten.de



10 Smaltimento e questioni legali

10.1 Tutela dell'ambiente e smaltimento del nebulizzatore



Questo simbolo sul prodotto, sulle istruzioni per l'uso o sull'imballaggio indicano che il prodotto alla fine del ciclo di vita non può essere smaltito con i normali rifiuti domestici.

Il nebulizzatore va portato ad un centro di raccolta per il riciclaggio. I materiali sono riutilizzabili in base alla rispettiva marcatura. Portando il vecchio prodotto in un centro di riciclaggio, riutilizzando il materiale o con altre forme di utilizzo si contribuisce notevolmente alla tutela del nostro ambiente.

i AVVISIO!

- Rivolgersi alla propria amministrazione comunale per chiedere qual è il centro di smaltimento competente.
- Svuotare il nebulizzatore prima dello smaltimento e renderlo inutilizzabile.

10.2 Smaltimento dell'imballaggio



I materiali per l'imballaggio sono stati selezionati in base a criteri sostenibili e tecnici di smaltimento e sono riciclabili. Il ritorno dell'imballaggio nel circuito dei materiali fa risparmiare materie prime e riduce la quantità di rifiuti.

Smaltire i materiali d'imballaggio che non occorrono più secondo le norme in vigore sul posto.

ÍNDICE

1	Información general sobre este manual de instrucciones	53
1.1	Advertencias.....	53
1.2	Uso conforme al destino	54
1.3	Usos indebidos previsibles	54
1.4	Riesgos residuales.....	54
1.5	Limitación de responsabilidad.....	54
2	Por su seguridad	55
2.1	Instrucciones básicas de seguridad	55
2.2	Riesgos para la salud	55
2.3	Peligros por daños materiales	56
3	Antes de usar el equipo	56
3.1	Estado de entrega.....	56
4	Especificaciones técnicas	57
5	Montaje	57
5.1	Correa para el hombro/sistema de transporte.....	57
5.2	Empuñadura de la bomba.....	58
5.3	Válvula de cierre rápido/tubo flexible/tubo de pulverización	58
6	Puesta en servicio	58
6.1	Llenado del equipo	58
6.2	Correa para el hombro/cómo ajustar el sistema de transporte ..	58
6.3	Pulverizado	59
7	Puesta fuera de servicio	60
7.1	Vaciado.....	60
7.2	Mantenimiento	60
7.3	Almacenamiento.....	60
8	Problemas con el equipo	61
8.1	Resolución de fallos de servicio.....	61
9	Accesorios	61
10	Eliminación y avisos legales	61
10.1	Protección medioambiental y eliminación del equipo	61
10.2	Eliminación del embalaje	61



1 Información general sobre este manual de instrucciones

El presente manual de instrucciones forma parte del equipo GLORIA y debe encontrarse siempre disponible junto al equipo o cerca de él.

El manual le ofrece importantes instrucciones e información necesarias para el uso seguro de su equipo.

Toda persona que deba encargarse del manejo/uso/mantenimiento del equipo deberá leer íntegramente el manual de instrucciones.

Conserve el manual y entréguelo junto con el equipo si cambia de propiedad.

Todas las advertencias tienen como objetivo siempre preservar su seguridad personal.

1.1 Advertencias

CUIDADO

Una advertencia de este nivel identifica una situación peligrosa que, de no evitarse, podría dar lugar a lesiones. Siga las indicaciones que acompañan a esta advertencia para evitar el peligro de lesiones.

ATENCIÓN

Una advertencia de este nivel identifica un posible daño material que, de no evitarse, podría provocar algún perjuicio.

Siga las indicaciones que acompañan a esta advertencia para evitar daños materiales.

i NOTA

Una nota identifica la información o ilustraciones adicionales cuya finalidad es facilitarle el uso y la comprensión del equipo.

1.2 Uso conforme al destino

Este equipo GLORIA es un aparato para uso fitosanitario adecuado exclusivamente para pulverizar productos que estén autorizados por la Oficina Federal para la Protección del Consumidor y la Seguridad Alimentaria alemana (BVL).

El cumplimiento de las instrucciones del presente manual es condición indispensable para el uso debido del equipo. El manual de instrucciones incluye también las condiciones de servicio, mantenimiento y reparaciones.

Al rociar los productos fitosanitarios deberá observar necesariamente las instrucciones de seguridad y respetar las medidas de protección del fabricante de los productos.

⚠ CUIDADO

Peligro por uso indebido.

El uso del equipo puede tener algunos riesgos si se hace de forma indebida. Observe las siguientes instrucciones de seguridad:

- Utilice el equipo únicamente conforme a su finalidad.
- Observe todas las indicaciones e informaciones del manual.

1.3 Usos indebidos previsible

- Solo está permitido el uso de los productos fitosanitarios indicados por el fabricante.
- Por motivos de seguridad no pueden pulverizarse líquidos explosivos, inflamables ni corrosivos, productos desinfectantes o de impregnación, ni tampoco sustancias a más de 40°C.

1.4 Riesgos residuales

Este equipo cumple con las regulaciones comúnmente aceptadas de la técnica y las directrices aplicables sobre seguridad. No obstante, al usar el equipo pueden producirse:

- situaciones peligrosas para la integridad física o la vida del usuario o de otras personas
- deterioros en el equipo
- deterioros en otros bienes materiales

1.5 Limitación de responsabilidad

Conforme a la ley de responsabilidad por productos, declinamos expresamente toda responsabilidad por daños provocados por el equipo siempre que se deban al incumplimiento del manual de instrucciones, a un uso no conforme a su finalidad, a una reparación incorrecta o a un cambio de piezas sin usar piezas originales del fabricante y la reparación no haya sido realizada por el servicio de atención al cliente o por un técnico especialista autorizado. Esto también tiene validez para los accesorios.

2 Por su seguridad

En este capítulo se le ofrecen importantes indicaciones de advertencia y seguridad que deberá respetar obligatoriamente al manejar y usar el equipo.

2.1 Instrucciones básicas de seguridad

Observe las indicaciones básicas de seguridad siguientes para manejar y usar el equipo de forma segura:

i NOTA

- Las reparaciones de los equipos para el hogar y el jardín deberán ser realizadas únicamente por personal técnico de servicio. Pida las piezas de repuesto a su distribuidor oficial. Si no estuvieran disponibles, él las recibirá en el menor tiempo.
- Este equipo cumple con las regulaciones comúnmente aceptadas de la técnica y las directrices aplicables sobre seguridad.
- Este equipo no es apropiado para el uso por parte de niños o adultos con capacidades físicas, sensoriales o psíquicas limitadas o que carezcan de la experiencia o el conocimiento necesarios, a no ser que cuenten con la supervisión de una persona que vele por su seguridad o que hayan sido instruidos por ésta en el uso del aparato.
- Utilice el equipo únicamente conforme a su finalidad.
- No deje los aspersores y los líquidos de pulverización accesibles a niños menores de 16 años.
- Para evitar daños y peligros originados por un uso indebido, deberán respetarse siempre las instrucciones del manual y guardar bien este.
- En caso de que el equipo cambie de propietario, se deberá entregar también el manual de instrucciones del mismo.
- Utilice para el equipo solamente accesorios y repuestos originales GLORIA. Nunca utilice piezas de repuesto ni accesorios gastados, modificados o defectuosos.
- Coloque siempre el equipo en una superficie llana y lisa.
- No mezcle más líquido para inyección que el necesario. Los restos deben diluirse en una proporción de 1:10 y pulverizarse sobre las plantas en lugar de desecharse por el desagüe.



2.2 Riesgos para la salud

⚠ CUIDADO

El uso del equipo y los productos fitosanitarios supone algunos riesgos, entre ellos, el de sufrir lesiones. Por este motivo debe respetar siempre las indicaciones de seguridad/medidas de protección del fabricante del producto de pulverización, así como las siguientes indicaciones de seguridad:



- Cuando se trabaje con productos fitosanitarios y plaguicidas, comer, beber o fumar estará permitido únicamente después de quitarse la ropa de protección y de lavarse cuidadosamente las manos y la cara (enjuagar la boca).
- Deberá llevarse ropa de protección adecuada según los productos fitosanitarios empleados.
- No orientar nunca el chorro de pulverización a personas o animales.
- No cargar sustancias que contengan disolventes o aceites.



■ Por motivos de seguridad no pueden pulverizarse líquidos explosivos ni corrosivos, productos desinfectantes o de impregnación, ni tampoco sustancias a más de 40°C.

- No soplar con la boca las boquillas en caso de que estuvieran taponadas.
- Si es necesario desenroscar los tubos de pulverización, no dirigir el extremo hacia uno mismo.
- No está permitido realizar modificaciones o mejoras en el equipo sin la autorización previa del fabricante. No está permitido puentear, modificar o retirar nunca los dispositivos de seguridad.

2.3 Peligros por daños materiales

ATENCIÓN

En caso de un uso indebido, se pueden producir daños materiales en el equipo.

Observe las siguientes instrucciones de seguridad:



- Proteger el equipo de exposiciones prolongadas al sol o a heladas.
- No guardar el equipo en establos donde pudiera quedar expuesto a vapores de amoníaco (riesgo de abrirse grietas en el latón), ni cargar soluciones nitrogenadas o fosfatadas.

53

3 Antes de usar el equipo

En este capítulo se ofrece información sobre el estado de entrega.

3.1 Estado de entrega

De manera estándar, el equipo se entrega del siguiente modo:

- Válvula de cierre rápido de material sintético con manómetro integrado
 - Tubo de pulverización de latón con boquilla cónica hueca
 - Tubo de prolongación de 0,5 m (modelo Hobby 1800, modelo Pro 1300/1800)
 - Dos tirantes ajustables acolchados para palanca de bomba accionable a la derecha y a la izquierda (modelo Hobby 1200)
 - Dos tirantes ajustables con acolchado además de correa inferior para palanca de bomba accionable a la derecha y a la izquierda (modelo Hobby 1800)
 - Sistema de transporte acolchado para palanca de bomba accionable a izquierda y derecha, y empuñadura desmontable (modelo Pro 1300/1800)
 - Palanca de bomba con alojamiento para tubo de inyección
 - Depósito con franjas transparentes para control visual del nivel de llenado
 - Un manual de instrucciones e información del producto
- Los diferentes accesorios se entregan en embalajes individuales.

4 Especificaciones técnicas

Aspersor dorsal de pistón	Mod. Hobby 1200/1800	Mod. Pro 1300/1800
Cantidad máx. de llenado en litros:	12/18	13/18
Temperatura de servicio admisible:	+ 40°C	+ 40°C
Peso en vacío:	3,45 kg / 4,30 kg	4,00 kg / 4,90 kg
Boquilla cónica hueca, ángulo de pulverización	55°	55°
Caudal con		
1,5 bar de presión de pulverizado:	0,42 l/min	0,42 l/min
2,0 bar de presión de pulverizado:	0,49 l/min	0,49 l/min
2,5 bar de presión de pulverizado:	0,50 l/min	0,50 l/min
Material del depósito:	polietileno	polietileno
Material de la bomba:	polietileno	latón
Abertura de malla del filtro en la válvula de cierre rápido:	0,9 mm	0,9 mm
Abertura de malla del filtro de llenado:	1 mm	1 mm
Cantidad residual con vaciado en posición horizontal:	< 150 ml	< 150 ml

5 Montaje

5.1 Correa para el hombro/sistema de transporte

Figuras 1 - 8

En función del modelo, su aspersor estará equipado con una correa para el hombro acolchada o con un soporte de transporte.

- 1 Dependiendo de la posición deseada para el manejo de la palanca de bomba (a la izquierda o a la derecha), las correas para los hombros se pueden colocar en todos los modelos de la forma más cómoda tanto para personas zurdas como diestras. Los diestros deben colocar la palanca de bomba a la izquierda.

Modelo Hobby 1200/1800: correa de hombro acolchada

- 2 Pasar la lazada superior por la ranura central. Deslizar el seguro de fijación en la lazada. Retraer la correa hasta que quede fijada.
- 3 Pasar los dos extremos inferiores de la correa por las hebillas metálicas como se muestra en la ilustración.

Modelo Hobby 1800: correa inferior adicional

- 4 Montar los puntos de sujeción inferiores para la correa inferior como se muestra en la ilustración.
- 5 Pasar las correas superiores respectivamente por las ranuras izquierda y derecha y tirar como se muestra en la ilustración a través de las hebillas.

Modelo Pro 1300/1800: Sistema de transporte con correa para el pecho (modelo Pro 1800 con una correa inferior adicional)

- 6 Pasar la correa superior central por la ranura central y tirar como se muestra en la ilustración a través de la hebilla.
- 7 A continuación, montar los 4 puntos de sujeción inferiores (2 exteriores y 2 interiores) para el sistema de transporte como se muestra en la ilustración.

- 8 Pasar las correas superiores respectivamente por la ranura izquierda y derecha, y tirar como se muestra en la ilustración a través de las hebillas.

5.2 Empuñadura de la bomba

Figura 9

Los modelos Pro 1300/1800 van equipados con una empuñadura ergonómica que debe montarse a un lado u otro según se trate de usuarios diestros o zurdos.

- 9 Montar la empuñadura de acuerdo con la palanca de la bomba a la izquierda o la derecha. Colocar las mitades de la empuñadura sobre la palanca de la bomba como se muestra en la ilustración.

i NOTA

- Se puede optar entre dos posiciones, que acortarán o prolongarán el brazo de la palanca de bomba según la posición en que se haya montado la empuñadura.

Colocar la brida de sujeción para el tubo de pulverización como se muestra en la ilustración. A continuación, deberá colocar la otra mitad de la empuñadura y atornillar ambas con la palanca de la bomba como se muestra en la ilustración.

ES

5.3 Válvula de cierre rápido/tubo flexible/tubo de pulverización

Figuras 10 - 11

- 10 Introducir el tubo flexible hasta el tope en la boquilla de conexión de la carcasa de la bomba y apretar con la tuerca de racor.
- 11 Introducir el tubo flexible hasta el tope en la boquilla de conexión de la válvula de cierre rápido y apretar con la tuerca de racor. Enroscar el tubo de pulverización en la válvula de cierre rápido. En caso necesario, montar la prolongación (excepto en el tipo Hobby 1200).

6 Puesta en funcionamiento

6.1 Llenado del equipo

Figuras 12 - 13

- 12 13 Retirar la tapa del depósito y cargar el equipo por el filtro de llenado. Cerrar el depósito con su tapa.

! CUIDADO

- Respetar la cantidad de llenado máx. (ver las especificaciones técnicas), las normas de seguridad y las sustancias de trabajo.
- Comprobar la cantidad de llenado.
- Observar las indicaciones del fabricante del producto para pulverización.

6.2 Correa para el hombro/cómo ajustar el sistema de transporte al cuerpo

Figuras 14 - 23

Para conseguir una distribución de la carga óptima y un trabajo con poco esfuerzo puede adaptar perfectamente la correa de hombro/sistema de transporte (en función del modelo). El equipo se debe llevar lo más pegado posible al cuerpo en paralelo a la columna vertebral.

Modelo Hobby 1200/1800: correa de hombro acolchada

- 14 Fijar las correas de hombro abajo como se muestra en la figura en los correspondientes botones exteriores izquierdo y derecho de los tirantes y ponerse el equipo a la espalda.
- 15 Después de colgarse los tirantes del hombro, tensar tirando en las lengüetas inferiores. Al tirar por las hebillas de las correas, se puede aumentar o reducir la longitud de los tirantes.

Modelo Hobby 1800: correa inferior adicional

- 16 Además del ajuste de longitud de las correas, es necesario enganchar y tensar la correa inferior del equipo.
- 17 A continuación, tensar los tirantes de la correa para el hombro.

Modelo Pro 1300/1800: Sistema de transporte con correa para el pecho (Pro1800 con una correa inferior adicional)

- 18 Ponerse el equipo en la espalda.
- 19 Enganchar la correa para el pecho y ajustar su altura y anchura como se muestra en la ilustración.
- 20 Tensar las correas para los hombros tirando de las lengüetas inferiores como se muestra en la ilustración.
- 21 Ajustar los tirantes de las correas para los hombros a las hebillas superiores tirando como se muestra en la ilustración de modo que el equipo quede pegado a la espalda en posición paralela. **Solo se puede realizar el ajuste con el equipo retirado de los hombros.**

Modelo Pro 1800: correa inferior adicional

- 22 Antes de apretar las lengüetas inferiores, en este equipo es necesario además enganchar la correa y inferior y amarrarla.
- 23 Tensar las correas para los hombros tirando de las lengüetas inferiores como se muestra en la ilustración.

6.3 Pulverizado

Figuras 24 - 25

- 24 Mover la palanca de la bomba máx. 3-4 veces de arriba abajo. De esta manera, la cámara de aire y el tubo de pulverización se cargan de producto y se genera la presión necesaria para pulverizar. Empujando hacia abajo la palanca de accionamiento de la válvula de cierre rápido se inicia la inyección. Si se suelta la palanca de accionamiento, el proceso se interrumpe inmediatamente. El bombeo modifica la presión de pulverización en la boquilla, que puede leerse en el manómetro. La presión de pulverización óptima dependerá de la boquilla empleada. En el caso de la boquilla cónica hueca, la presión de fábrica oscila entre 1,5 y 2,5 bar.
Al pulverizar, guardar la distancia óptima de 40-50 cm de la boquilla al objeto.

CUIDADO

- 25 Observar la dirección del viento. No pulverizar a contraviento. Comprobar que al pulverizar el líquido se distribuye de forma homogénea sobre los objetos rociados.

7 Puesta fuera de servicio

7.1 Vaciado

Figuras 26 - 27

- 26 Los restos deben diluirse en una proporción de 1:10 y pulverizarse sobre las plantas en lugar de desecharse por el desagüe.
- 27 Limpiar bien con agua el equipo y los tubos tras cada uso (enjuagar varias veces) accionando también varias veces la bomba y tirando de la palanca de accionamiento de la válvula de cierre rápido. Recoger el resto de líquido y, tal y como se ha descrito antes, rociar sobre las plantas en una solución al 1:10. Dejar que el equipo se seque abierto y, a ser posible, colgando con la abertura hacia abajo.

7.2 Mantenimiento

Figura 28

- 28 Limpieza del tubito de filtro en la válvula de cierre rápido: Desenroscar el tubo flexible de la válvula de cierre rápido y sacarlo junto con el filtro de la válvula. Desenroscar el tubito del filtro del tubo flexible y lavarlo a fondo con agua. Tras la limpieza, montar todo en el orden inverso. Apretar a mano todas las uniones roscadas.

CUIDADO

Al limpiar el tubito del filtro corre el riesgo de sufrir lesiones. Lleve guantes y ropa de protección.

- Despresurice por completo el tubo flexible tirando, también con el equipo vacío, de la palanca de accionamiento de la válvula de cierre rápido y, en caso dado, rociando el líquido sobrante del sistema sobre las plantas.
- Engrasar periódicamente el anillo de junta de la tapa del depósito además de todas las piezas móviles con un lubricante sin resinas ni ácidos.
- En caso de reparaciones, emplear únicamente piezas de repuesto originales de GLORIA.
- Encargar los trabajos de reparación únicamente a técnicos de servicio de GLORIA.

NOTA

- Para conseguir una limpieza óptima de los aspersores, se recomienda el empleo del producto de limpieza GLORIA, n.º de ref. 1100.0000.

7.3 Almacenamiento

Figuras 29 - 30

Vaciar y limpiar el equipo como se explica en los capítulos **Vaciado** y **Mantenimiento**.

- 29 30 Aflojar la tapa del depósito – enganchar el tubo de pulverización en el alojamiento correspondiente – y guardar el equipo despresurizado y en un sitio sin escarcha.

CUIDADO

El uso del equipo y los productos fitosanitarios supone algunos riesgos, entre ellos, el de sufrir lesiones. Por este motivo, debe guardar el equipo y los productos fitosanitarios en un sitio inaccesible para los niños.

8 Problemas con el equipo

8.1 Resolución de fallos de servicio

Fallo	Causa	Solución
Falta de estanqueidad de la rosca para el tubo	Tubo flexible flojo	Apretar tuerca de racor y hacer una prueba de presión con agua
Forma del chorro pulverizado con la boquilla anómala	Boquilla parcialmente taponada	Limpiar filtro o boquilla

9 Accesorios

Boquilla de chorro plano:	ref. 111.0000
Pantalla de pulverización, tipo 260:	ref. 260.0000
Pantalla de pulverización, tipo 270:	ref. 270.0000
Tubo de prolongación de latón 0,5 m:	ref. 124.0000
Tubo de prolongación de latón 1,0 m:	ref. 110.0000
Producto para limpieza de aspersores:	ref. 1100.0000

Encontrará más accesorios en www.gloriagarten.de



10 Eliminación y avisos legales

10.1 Protección medioambiental y eliminación del equipo



Este símbolo sobre el producto, las instrucciones de uso o el embalaje indica que este producto no podrá ser eliminado por la vía normal —con los desechos domésticos— una vez que haya terminado su vida útil.

El equipo deberá ser llevado a un punto de recogida de residuos para su reciclaje.

Las materias primas son reutilizables, como podrá verse en su caracterización.

Llevando el producto viejo al punto de recogida para su reciclaje así como con el reciclaje de materiales u otras formas de empleo de los productos reciclables usted contribuirá a proteger el medio ambiente.

i NOTA

- En su ayuntamiento podrá consultar cuál es el punto de eliminación de desechos al cual le corresponde llevar el producto.
- Antes de eliminarlo, vacíe el equipo y tome las medidas para que no pueda ser utilizado.

10.2 Eliminación del embalaje



Los materiales de embalaje se han seleccionado obedeciendo a criterios de sostenibilidad medioambiental y teniendo en cuenta los aspectos técnicos para su eliminación, de modo que son reciclables. El retorno del embalaje al ciclo de vida de los materiales ahorra materias primas y reduce la producción de basura.

Elimine los materiales de embalaje que ya no se necesitan de acuerdo con la normativa local vigente.

ÍNDICE

1	Informações gerais sobre este manual de instruções	62
1.1	Avisos	62
1.2	Utilização conforme com as especificações	63
1.3	Uso indevido previsível	63
1.4	Perigos residuais	63
1.5	Limitação de responsabilidade	63
2	Para a sua segurança	64
2.1	Indicações de segurança fundamentais	64
2.2	Perigos para a saúde	64
2.3	Perigo por danos materiais	65
3	Antes de poder utilizar o aparelho	65
3.1	Estado de fornecimento	65
4	Dados técnicos	66
5	Montagem	66
5.1	Cinto do ombro/sistema de transporte	66
5.2	Pega da bomba	67
5.3	Válvula de fecho rápido/mangueira/tubo pulverizador	67
6	Colocação em funcionamento	67
6.1	Encher o aparelho	67
6.2	Ajustar o cinto do ombro / sistema de transporte correctamente ao corpo	67
6.3	Pulverização	68
7	Colocação fora de serviço	68
7.1	Esvaziamento	68
7.2	Manutenção	69
7.3	Armazenamento	69
8	Problemas com o aparelho	70
8.1	Resolução de avarias de funcionamento	70
9	Acessórios	70
10	Eliminação & Aspectos legais	70
10.1	Protecção ambiental & Eliminação do aparelho	70
10.2	Eliminação da embalagem	70

Fr

1 Informações gerais sobre este manual de instruções

Este manual de instruções é parte integrante do aparelho GLORIA e tem de estar sempre disponível junto do aparelho.

O manual de instruções fornece-lhe indicações e informações importantes necessárias para a utilização segura do aparelho!

O manual de instruções tem de ser lido na íntegra por todas as pessoas que estejam encarregues da operação / utilização / manutenção do aparelho.

O manual de instruções tem de ser guardado e entregue aos proprietários posteriores!

Todos os avisos têm como objectivo também a sua própria segurança!

1.1 Avisos

CUIDADO

Um aviso com este nível de perigo identifica uma possível situação perigosa que, ao não ser evitada, poderá originar ferimentos. Siga para este aviso as instruções para evitar o perigo de ferimentos.

ATENÇÃO

Um aviso com este nível de perigo identifica um possível dano material que, ao não ser evitado, poderá originar danos.

Siga para este aviso as instruções para evitar danos materiais.

i NOTA!

Uma nota identifica informações adicionais ou figuras que têm como objectivo facilitar-lhe a operação e a compreensão do aparelho.

1.2 Utilização conforme com as especificações

Este aparelho GLORIA é um aparelho para a protecção das plantas que se destina exclusivamente à aplicação de produtos fitossanitários líquidos homologados pelo Instituto Federal alemão de defesa do consumidor e da segurança alimentar (BVL).

O cumprimento do manual de instruções anexo é o requisito para a utilização correcta do aparelho. O manual de instruções contém também condições de funcionamento, manutenção e conservação.

Durante a aplicação de produtos fitossanitários, respeite sempre as indicações/medidas de segurança dos fabricantes dos produtos de pulverização.

⚠ CUIDADO

Perigo devido a uma utilização não conforme com as especificações!

Em caso de uma utilização não conforme com as especificações poderão advir perigos do aparelho. Respeite por isso as seguintes indicações de segurança:

- Utilize o aparelho exclusivamente em conformidade com as especificações.
- Respeite todas as indicações e informações no manual de instruções.

1.3 Uso indevido previsível

- Só podem ser aplicados os produtos fitossanitários mencionados pelo fabricante.
- Por motivos de segurança, não é permitido pulverizar fluidos explosivos e/ou inflamáveis, líquidos altamente corrosivos, produtos desinfectantes e de impregnação, bem como substâncias com mais de 40°C.

1.4 Perigos residuais

Este aparelho está em conformidade com as regras reconhecidas da técnica e as disposições de segurança aplicáveis! Contudo, durante a utilização do aparelho poderão:

- surgir perigos para a vida e a integridade física do operador e outras pessoas.
- ocorrer prejuízos no aparelho.
- ocorrer prejuízos noutros valores materiais.

1.5 Limitação de responsabilidade

Chamamos expressamente a atenção para o facto de, segundo a lei de responsabilidade sobre o produto, não sermos obrigados a assumir a responsabilidade pelos danos provocados pelo nosso aparelho se estes tiverem sido causados pelo incumprimento do manual de instruções, por uma reparação inadequada ou não tiverem sido utilizadas peças originais na substituição de peças e a reparação não tiver sido efectuada pelo serviço a clientes ou pelo técnico autorizado. Isto também se aplica aos acessórios.

2 Para a sua segurança

Este capítulo contém avisos e indicações de segurança importantes que têm de ser obrigatoriamente respeitados durante o manuseamento e a utilização do aparelho.

2.1 Indicações de segurança fundamentais

Respeite as seguintes indicações de segurança fundamentais para garantir um manuseamento seguro e uma utilização segura do aparelho:

i NOTA!

- As reparações em aparelhos destinados a uso doméstico e em jardins só podem ser realizadas pelos centros de assistência técnica. Deve encomendar as peças de substituição junto do seu comerciante especializado. Se ele não as tiver em stock, obtê-las-á o mais rapidamente possível.
- Este aparelho está em conformidade com as regras reconhecidas da técnica e as disposições de segurança aplicáveis!
- Este aparelho não se destina a ser utilizado por pessoas (incluindo crianças) com capacidades físicas, sensoriais e psíquicas limitadas ou com falta de experiência e/ou conhecimentos, a não ser que sejam supervisionadas por uma pessoa responsável pela sua segurança ou caso tenham recebido instruções sobre a forma de utilização do aparelho.
- Utilize o aparelho exclusivamente em conformidade com as especificações!
- Mantenha os aparelhos e produtos pulverizadores afastados das crianças e jovens com idade inferior a 16 anos.
- Para evitar danos e perigos resultantes de uma utilização inadequada, respeite e guarde o manual de instruções!
- Em caso de entrega do aparelho a outras pessoas deve também ser entregue o manual de instruções!
- Utilize para o aparelho exclusivamente as peças de substituição e acessórios originais GLORIA. Nunca utilize peças de substituição/acessórios gastos, modificados ou defeituosos!
- Coloque o aparelho sempre sobre uma superfície plana e direita.
- Não misture mais líquido de pulverização do que necessário. Não deite a quantidade residual na pia, mas aplique-a diluída 1:10 na cultura.

2.2 Perigos para a saúde

⚠ CUIDADO

Durante o manuseamento do aparelho, bem como dos produtos fitossanitários, poderão ocorrer perigos que poderão causar-lhe ferimentos. Por esse motivo, respeite imprimeiramente as indicações/medidas de segurança dos fabricantes dos produtos de pulverização, bem como as indicações de segurança seguintes:



- Durante o manuseamento de produtos fitossanitários e pesticidas só é permitido comer, beber e fumar depois de retirar o vestuário de protecção e lavar bem as mãos e o rosto (enxaguar a boca).
- Dependendo dos produtos fitossanitários utilizados, deve usar-se vestuário de protecção.
- Nunca dirigir o jato de pulverização para pessoas ou animais.
- Não encher substâncias que contenham solventes ou óleo.



▪ Por motivos de segurança, não é permitido pulverizar fluidos explosivos, líquidos altamente corrosivos, produtos desinfetantes e de impregnação, bem como substâncias com mais de 40°C.

- Bicos entupidos não devem ser soprados com a boca.
- Ao desenroskar os tubos pulverizadores, não virar a extremidade para si.
- Não é permitido realizar alterações ou melhorias no aparelho sem a autorização do fabricante! Os dispositivos de segurança não podem ser contornados, alterados ou retirados.

2.3 Perigo por danos materiais

ATENÇÃO

No caso de uma utilização incorrecta poderão ocorrer danos materiais no aparelho!

Respeite por isso as seguintes indicações de segurança:



- Proteger o aparelho da radiação solar prolongada e da geada.
- Devido a vapores de amoníaco (perigo de ruptura no latão), não guardar o aparelho em estábulos e não encher soluções que contenham nitrogénio e fosfato.

3 Antes de poder utilizar o aparelho

PT

Este capítulo contém informações sobre o estado de fornecimento.

3.1 Estado de fornecimento

De maneira standár, o aparelho é fornecido da seguinte forma:

- Válvula de fecho rápido em material sintético maciço com manómetro integrado
 - Tubo pulverizador de latão com bico de cone oco
 - Tubo de prolongamento 0,5 m (tipo Hobby 1800, Pro 1300/1800)
 - Duas correias de transporte acolchoadas ajustáveis para alavancas de bombagem que podem ser operadas do lado direito ou esquerdo (tipo Hobby 1200)
 - Duas correias de transporte acolchoadas ajustáveis, bem como cinto abdominal adicional, para alavancas de bombagem que podem ser operadas do lado direito ou esquerdo (tipo Hobby 1800)
 - Sistema de transporte acolchoado para alavancas de bombagem que podem ser operadas do lado direito ou esquerdo e pega montável (tipo Pro 1300/1800)
 - Alavanca de bombagem com alojamento para tubo injecto
 - Recipiente com tira visível transparente (controlo da quantidade de enchimento)
 - 1 x manual de instruções e informações do produto
- Eventuais acessórios estão embalados individualmente.

4 Dados técnicos

Pulverizador de mochila com êmbolo	Tipo Hobby 1200/1800	Tipo Pro 1300/1800
Quantidade de enchimento máx. em litros:	12/18	13/18
Temperatura de serviço permitida:	+ 40°C	+ 40°C
Peso em vazio:	3,45 kg / 4,30 kg	4,00 kg / 4,90 kg
Bico de cone oco, ângulo de pulverização	55°	55°
Débito a uma pressão de pulverização de 1,5 bar:	0,42 l/min	0,42 l/min
pressão de pulverização de 2,0 bar:	0,49 l/min	0,49 l/min
pressão de pulverização de 2,5 bar:	0,50 l/min	0,50 l/min
Material do recipiente:	Polietileno	Polietileno
Material da bomba:	Polietileno	Latão
Dimensão da malha do filtro na válvula de fecho rápido:	0,9 mm	0,9 mm
Dimensão da malha do crivo de enchimento:	1 mm	1 mm
Quantidade residual no esvaziamento horizontal:	< 150 ml	< 150 ml

5 Montagem

5.1 Cinto do ombro / sistema de transporte

Figuras 1 - 8

Dependendo do modelo, o aparelho está equipado com um cinto acolchoado para o ombro ou uma armação de transporte.

- 1 Em função da posição de operação desejada da alavanca de bombagem (lado esquerdo ou direito), os cintos para o ombro podem ser montados em todos os modelos para canhotos ou destros. Para os destros, a alavanca deve situar-se do lado esquerdo.

Tipo Hobby 1200 / 1800: cinto acolchoado para o ombro

- 2 Inserir a presilha superior no furo longitudinal central. Inserir o elemento de fixação na presilha. Puxar o cinto para trás até este ficar preso.
- 3 Passar as duas extremidades inferiores do cinto, como mostra a figura, pelas fivelas metálicas.

Tipo Hobby 1800: cinto abdominal adicional

- 4 Montar os pontos de fixação inferiores para o cinto abdominal, como mostra a figura.
- 5 Inserir os cintos superiores, respectivamente, no furo longitudinal esquerdo e direito e passar pelas fivelas, como mostra a figura.

Tipo Pro 1300 / 1800: sistema de transporte com cinto peitoral (modelo Pro 1800 adicionalmente com cinto abdominal)

- 6 Inserir o cinto central no furo longitudinal central e, como mostrado, passar pela fivela do cinto.
- 7 De seguida, montar os 4 pontos de fixação inferiores (2 exteriores / 2 interiores) para o sistema de transporte, como mostra a figura.
- 8 Inserir os cintos superiores exteriores, respectivamente, no furo longitudinal esquerdo e direito e passar pela fivela, como mostra a figura.

5.2 Pega da bomba

Figura 9

Os tipos de aparelho Pro 1300/1800 estão equipados com uma pega ergonómica que tem de ser montada para canhotos ou destros em função da mão a utilizar.

- 9 Montar a pega do lado esquerdo ou direito, conforme a alavanca de bombagem. Inserir a metade da pega na alavanca de bombagem, como mostra a figura.

i NOTA!

- Pode escolher entre 2 posições de inserção que, conforme a posição da pega, reduzem ou prolongam o braço da alavanca de bombagem.

Inserir o grampo de fixação para o tubo pulverizador, como mostra a figura.

Em seguida, colocar a segunda metade da pega e enroscar as duas metades da pega com a alavanca de bombagem.

5.3 Válvula de fecho rápido/mangueira/tubo pulverizador

Figuras 10 - 11

- 10 Empurrar a mangueira até ao encosto na manga de ligação na caixa da bomba e apertar bem com a porca de capa.
- 11 Empurrar a mangueira até ao encosto na manga de ligação na válvula de fecho rápido e apertar com a porca de capa. Enroscar o tubo pulverizador na válvula de fecho rápido. Se necessário, montar o prolongamento (excepto tipo Hobby 1200).

PT

6 Colocação em funcionamento

6.1 Encher o aparelho

Figuras 12 - 13

- 12 13 Retirar a tampa do recipiente e encher o aparelho através do crivo de enchimento. Fechar o recipiente com a respectiva tampa.

⚠ CUIDADO

- Quantidade de enchimento máxima (ver dados técnicos), respeitar as disposições de segurança e os materiais de trabalho permitidos.
- Verificar a quantidade de enchimento.
- Respeitar as indicações do fabricante do produto de pulverização!

6.2 Ajustar o cinto do ombro / sistema de transporte correctamente ao corpo

Figuras 14 - 23

Para uma distribuição adequada da carga e um trabalho sem cansaço é possível ajustar perfeitamente o cinto para o ombro/sistema de transporte (dependendo do tipo). O aparelho deve ser carregado o mais próximo possível do corpo e paralelamente à coluna vertebral.

Tipo Hobby 1200 / 1800: cinto acolchoado para o ombro

- 14 Como mostra a figura, fixar os cintos para o ombro em baixo nos respectivos botões exteriores no lado esquerdo e direito das correias de transporte e colocar o aparelho às costas.

- 15 Após a colocação nos ombros, apertar as correias de transporte puxando as alças de tracção inferiores. Puxar as fivelas para prolongar ou reduzir as correias de transporte.

Tipo Hobby 1800: adicionalmente com cinto abdominal

- 16 Além do ajuste do comprimento dos cintos, neste aparelho é necessário engatar e apertar primeiro o cinto abdominal.
- 17 De seguida, esticar as correias de transporte dos cintos dos ombros.

Tipo Pro 1300 / 1800: sistema de transporte com cinto peitoral (Pro 1800 adicionalmente com cinto abdominal)

- 18 Colocar o aparelho às costas.
- 19 Engatar o cinto abdominal e, como mostra a figura, ajustar a sua altura e largura.
- 20 Apertar os cintos dos ombros puxando as alças de tracção inferiores, tal como mostra a figura.
- 21 Ajustar as correias de transporte dos cintos dos ombros, como mostra a figura, puxando as fivelas superiores de modo a que o aparelho fique encostado paralelamente às costas.
O ajuste só pode ser realizado com o aparelho retirado das costas.

Tipo Pro 1800: adicionalmente com cinto abdominal

- 22 Neste aparelho é necessário, adicionalmente, engatar e apertar o cinto abdominal antes de apertar as alças de tracção inferiores.
- 23 Apertar os cintos dos ombros puxando as alças de tracção inferiores, tal como mostra a figura.

6.3 Pulverização

Figuras 24 - 25

- 24 Movimentar a alavanca de bombagem, no máximo, 3-4 vezes de cima para baixo. Isto faz com que o reservatório de ar comprimido e a tubagem de pulverização sejam enchidos com produto de pulverização e seja atingida a pressão de serviço necessária para a pulverização. Ao pressionar a alavanca de accionamento na válvula de fecho rápido para baixo é accionado o processo de pulverização. Para uma interrupção imediata, basta largar a alavanca de accionamento. O processo de bombagem influencia a pressão de pulverização no bico. Esta pode ser lida no manómetro. A pressão de pulverização adequada depende do respectivo bico utilizado. Esta situa-se no bico de cone oco montado de fábrica entre 1,5 e 2,5 bar.
Distância adequada do bico ao objecto durante a pulverização 40-50 cm.

⚠ CUIDADO

- 25 Observar a direcção do vento! Não pulverizar contra o vento. Ao pulverizar, prestar atenção a uma humedificação uniforme dos objectos.

7 Colocação fora de serviço

7.1 Esvaziamento

Figuras 26 - 27

- 26 Não deite a quantidade residual na pia, mas aplique-a diluída 1:10 na cultura.

- 27 Lavar o aparelho e o sistema de mangueiras minuciosamente com água após cada utilização (enxaguar várias vezes), accionar várias vezes a bomba e fechar a alavanca de accionamento na válvula de fecho rápido. Recolher a quantidade residual e aplicá-la, como descrito anteriormente, diluída a 1:10 na cultura. Deixar secar o aparelho aberto, se possível suspenso com a abertura para baixo.

7.2 Manutenção

Figura 28

- 28 Limpeza do tubinho do crivo na válvula de fecho rápido: Desenroskar a união roscada da mangueira da válvula de fecho rápido e retirá-la da válvula de fecho rápido juntamente com o crivo. Desenroskar o tubinho do crivo da união roscada da mangueira e lavá-lo bem com água. Após a limpeza, efectuar a montagem na ordem inversa. Apertar todas as uniões roscadas com a mão.

CUIDADO

Durante a limpeza do tubinho do crivo poderão ocorrer perigos que poderão causar-lhe ferimentos. Se necessário, use luvas de protecção e/ou vestuário de protecção.

- Por esse motivo, retire totalmente a pressão da mangueira, puxando a alavanca de accionamento na válvula de fecho rápido, mesmo com o aparelho vazio, e aplicando a eventual quantidade residual existente no sistema na cultura.
- O anel de vedação na tampa do recipiente e todas as outras peças móveis devem ser lubrificados regularmente com massa lubrificante isenta de resina e ácido.
- Nas reparações utilizar apenas peças de substituição GLORIA originais.
- Mandar efectuar as reparações apenas por centros de assistência técnica GLORIA.

NOTA!

- Para obter uma limpeza adequada dos pulverizadores, recomenda-se a utilização do produto de limpeza de pulverizadores GLORIA, art. n.º 1100.0000.

7.3 Armazenamento

Figuras 29 - 30

Esvaziar e limpar o aparelho como descrito nos capítulos **Esvaziamento** e **Manutenção**.

- 29 30 Soltar a tampa do recipiente – engatar o tubo pulverizador no respectivo alojamento – armazenar o aparelho sem pressão e afastado da geada.

CUIDADO

Durante o manuseamento do aparelho, bem como dos produtos fitossanitários, poderão ocorrer perigos que poderão causar-lhe ferimentos. Por este motivo, guarde o aparelho e os produtos fitossanitários em local inacessível a crianças.

8 Problemas com o aparelho

8.1 Resolução de avarias de funcionamento

Avaria	Causa	Resolução
Aparelho tem fugas na união roscada da mangueira	Mangueira solta	Reapertar a porca de capa e realizar um ensaio de pressão com água
Padrão de pulverização do bico não está ok	Bico parcialmente entupido	Limpar o filtro e/ou o bico

9 Acessórios

Bico de jacto plano:	Art. n.º 111.0000
Cone de pulverização tipo 260:	Art. n.º 260.0000
Cone de pulverização tipo 270:	Art. n.º 270.0000
Tubo de prolongamento em latão 0,5 m:	Art. n.º 124.0000
Tubo de prolongamento em latão 1,0 m:	Art. n.º 110.0000
Produto de limpeza de pulverizadores:	Art. n.º 1100.0000

Veja mais acessórios em www.gloriagarten.de



10 Eliminação & Aspectos legais

10.1 Protecção ambiental & Eliminação do aparelho



Este símbolo no produto, no manual de instruções ou na embalagem indica que este produto no final do seu tempo de vida útil não pode ser eliminado através do lixo doméstico normal.

O mesmo tem de ser entregue num centro de recolha para reciclagem. Os materiais são reutilizáveis de acordo com a sua marcação. Com a entrega adequada do produto usado para efeitos de reciclagem, a reciclagem de materiais ou outras formas de reciclagem estará a prestar um contributo importante para a protecção do nosso meio ambiente.

i NOTA!

- Pergunte na Junta de Freguesia da sua área onde se encontra o centro de recolha competente.
- Esvazie o aparelho antes da eliminação e torne-o inutilizável.

10.2 Eliminação da embalagem



Os materiais da embalagem foram seleccionados de acordo com critérios de impacto ambiental e de técnicas de eliminação de resíduos, sendo por isso recicláveis. O retorno da embalagem ao circuito de materiais permite poupar matéria-prima e reduzir a produção de resíduos.

Elimine os materiais de embalagem de que já não precisa de acordo com as normas locais válidas.

INDHOLDSFORTEGNELSE

1	Generelle informationer til denne betjeningsvejledning	71
1.1	Advarselsinformationer	71
1.2	Anvendelsesområde	72
1.3	Forudsigeligt misbrug	72
1.4	Restfarer	72
1.5	Ansvarsbegrænsning	72
2	Før din sikkerhed	73
2.1	Grundlæggende sikkerhedsinformationer	73
2.2	Sundhedsfarer	73
2.3	Fare på grund af materielle skader	74
3	Før sprøjten kan bruges	74
3.1	Tilstand ved levering	74
4	Tekniske data	75
5	Montering	75
5.1	Skuldersele/bæresystem	75
5.2	Pumpehåndtag	76
5.3	Spærreventil/slangeledning/sprøjterør	76
6	Opstart	76
6.1	Påfyldning af sprøjten	76
6.2	Indstilling af skulderselen / bæresystemet korrekt efter kroppen	76
6.3	Sprøjtning	77
7	Afbrydelse	77
7.1	Tømning	77
7.2	Vedligeholdelse	78
7.3	Opbevaring	78
8	Problemer med sprøjten	78
8.1	Afhjælpning af driftsfejl	78
9	Tilbehør	79
10	Bortskaffelse & juridiske forhold	79
10.1	Miljøbeskyttelse & bortskaffelse af sprøjten	79
10.2	Bortskaffelse af emballagen	79

DK

1 Generelle informationer til denne betjeningsvejledning

Denne betjeningsvejledning er del af GLORIA-sprøjten og skal altid være til rådighed i nærheden af sprøjten.

Betjeningsvejledningen giver vigtige anvisninger og informationer, som er nødvendige for sikker brug af sprøjten!

Betjeningsvejledningen skal læses fuldstændigt af alle personer, som har til opgave at betjene / anvende og vedligeholde sprøjten.

Opbevar betjeningsvejledningen, og lad den følge med sprøjten, hvis den giver videre!

Alle advarsler har betydning for din personlige sikkerhed!

1.1 Advarselsinformationer

FORSIGTIG

En advarselsinformation på dette faretrin markerer en mulig farlig situation, som kan føre til mulige kvæstelser, hvis situationen ikke undgås. Overhold anvisningerne i denne advarselsinfo, så faren for kvæstelser undgås.

OBS

En advarselsinformation på dette faretrin markerer en mulig materiel skade, som kan føre til skader, hvis situationen ikke undgås.

Overhold anvisningerne i denne advarselsinformation for at undgå materielle skader.

i BEMÆRK!

En bemærk-information markerer ekstra informationer eller billeder, som skal gøre det lettere at betjene og forstå sprøjten.

1.2 Anvendelsesområde

Denne GLORIA-sprøjte er et plantebeskyttelsesapparat, som udelukkende er beregnet til spredning af flydende plantebeskyttelsesmidler, der er godkendt af BVL (tysk myndighed for forbrugerbeskyttelse og fødevarer sikkerhed).

Det er en forudsætning for korrekt brug af sprøjten, at den vedlagte driftsvejledning overholdes. Betjeningsvejledningen indeholder også drifts-, vedligeholdelses- og servicebetingelser.

Ved spredning af plantebeskyttelsesmidler skal sikkerhedsanvisningerne/beskyttelsesforholdsreglerne fra sprøjtemiddelproducenterne altid overholdes.

⚠ FORSIGTIG

Fare ved anvendelse uden for anvendelsesområdet!

Hvis sprøjten anvendes uden for anvendelsesområdet, kan det være forbundet med farer. Overhold derfor de efterfølgende sikkerhedsanvisninger:

- Brug kun sprøjten til anvendelsesområdet.
- Overhold anvisningerne og informationerne i betjeningsvejledningen.

DK

1.3 Forudsigeligt misbrug

- Der må kun spredes plantebeskyttelsesmidler, som er angivet af producenten.
- Af sikkerhedsgrunde må eksplosive, brændbare medier, stærkt ætsende væsker, desinfektions- og imprægneringsmidler samt stoffer over 40°C ikke spredes.

1.4 Restfarer

Denne sprøjte er i overensstemmelse med de anerkendte tekniske regler og gældende sikkerhedsbestemmelser! Alligevel kan følgende forekomme ved brug af sprøjten:

- Fare for betjeningspersonens eller andre personers liv og lemmer.
- Forringet funktion for sprøjten.
- Forringelser for andre materielle værdier.

1.5 Ansvarsbegrænsning

Vi gør udtrykkeligt opmærksom på, at vi i henhold til loven om produktansvar ikke hæfter for skader fremkaldt af vores sprøjte, såfremt skaderne skyldes usagkyndig reparation, eller hvis der ved udskiftning af dele ikke er anvendt producentens originale dele, eller reparationen ikke er blevet udført af kundeservice eller af en autoriseret fagmand. Dette gælder også for tilbehørsdele.

2 For din sikkerhed

I dette kapitel får du vigtige advarsels- og sikkerhedsanvisninger, som altid skal overholdes ved omgang med og brug af sprøjten.

2.1 Grundlæggende sikkerhedsinformationer

Overhold de efterfølgende grundlæggende sikkerhedsanvisninger for sikker omgang med og sikker brug af sprøjten:

i BEMÆRK!

- Reparationer på maskiner til hus og have må kun udføres af serviceafdelingerne. Reservedelene skal bestilles hos forhandleren. Hvis de ikke er på lager, bestiller han dem hurtigt hjem.
- Denne sprøjte er i overensstemmelse med de anerkendte tekniske regler og gældende sikkerhedsbestemmelser!
- Denne sprøjte er ikke beregnet til anvendelse af personer (inklusive børn) med begrænsede fysiske, sensoriske eller psykiske evner eller manglende erfaringer og/eller manglende viden, medmindre de er under opsyn af en person, som har ansvaret for sikkerheden eller har fået anvisninger om, hvordan sprøjten skal benyttes.
- Brug sprøjten til anvendelsesområdet!
- Sprøjteapparater og -midler skal holdes uden for børns og unge under 16 års rækkevidde.
- For at undgå skader på grund af anvendelse uden for anvendelsesområdet skal betjeningsvejledningen overholdes og opbevares omhyggeligt!
- Hvis sprøjten gives videre til andre personer, skal betjeningsvejledningen følge med!
- Brug kun originale GLORIA-reserve- og tilbehørsdele til sprøjten. Brug aldrig slidte, ændrede eller defekte reserve-/ tilbehørsdele!
- Stil altid sprøjten på en plan, lige flade.
- Bland ikke mere sprøjtevæske end nødvendigt. Hæld ikke restmængden i vasken, men fortynd den 1:10, og spred den på et beplantet område.

DK

2.2 Sundhedsfarer

⚠ FORSIGTIG

Ved omgang med sprøjten og plantebeskyttelsesmidlerne kan der opstå farer, så du muligvis kan komme til skade. Overhold derfor altid sikkerhedsanvisningerne/beskyttelsesforholdsreglerne fra sprøjtemiddelproducenterne samt de efterfølgende sikkerhedsanvisninger:



- Ved omgang med plantebeskyttelses- og skadedyrsbekæmpelsesmidler er det først tilladt at spise, drikke og ryge, når beskyttelsesdragten er taget af, og hænder og ansigt er rengjort omhyggeligt (skyl munden).



- Bær beskyttelsesdragt, som passer til de anvendte plantebeskyttelsesmidler.
- Ret aldrig sprøjtestrålen direkte mod personer eller dyr.
- Fyld ikke substanser, der indeholder opløsningsmidler eller olie, på.



▪ Af sikkerhedsgrunde må eksplosive, brændbare medier, stærkt ætsende væsker, desinfektions- og imprægneringsmidler samt stoffer over 40°C ikke spredes.

- Tilstoppede dyser må ikke blæses ud med munden.
- Ret ikke sprøjterørens ende mod dig selv, når de skrues af.
- Ændringer eller reparationer på sprøjten må aldrig foretages uden forudgående tilladelse fra producenten! Sikkerhedsanordninger må aldrig bypasses, ændres eller fjernes.

2.3 Fare på grund af materielle skader

OBS

Ved uhensigtsmæssig anvendelse kan der opstå materielle skader på sprøjten!

Overhold derfor de efterfølgende sikkerhedsanvisninger:



- Beskyt sprøjten mod længere tids påvirkning fra sol og frost.
- Opbevar ikke sprøjten i stalde med kvæg på grund af ammoniakdampe (fare for ridser ved messing), og fyld ikke kvælstof- og fosfatholdige opløsninger på.

3 Før sprøjten kan bruges

I dette kapitel får du informationer om leveringstilstanden.

3.1 Leveringstilstand

Sprøjten leveres standardmæssigt på følgende måde:

- Spærreventil af massiv plast med integreret manometer
 - Messingsprøjterør med hulkegledyse
 - Forlængerrør 0,5 m (type Hobby 1800, Pro 1300/1800)
 - To indstillelige bæreremme med polster til pumpestangen, der kan betjenes til højre eller venstre (type Hobby 1200)
 - To indstillelige bæreremme med polster samt ekstra hoftesele til pumpestangen, der kan betjenes til højre eller venstre (type Hobby 1800)
 - Polstret bæresystem til pumpestangen, der kan betjenes til højre eller venstre, og monterbart håndtag (type Pro 1300/1800)
 - Pumpestang med holder til sprøjterør
 - Beholder med gennemsigtige striber (til kontrol af påfyldt mængde)
 - 1 x betjeningsvejledning og produktinformationer
- Eventuelle tilbehørsdele er vedlagt emballeret separat.

4 Tekniske data

Rygsprøjte Type Hobby 1200/1800	Type Pro 1300/1800	
Maks. påfyldt mængde 5 liter:	12/18	13/18
Till. driftstemperatur:	+ 40°C	+ 40°C
Tom vægt:	3,45 kg / 4,30 kg	4,00 kg / 4,90 kg
Hulkegledyde, sprøjtevinkel	55°	55°
Pumpemængde ved		
1,5 bar sprøjtetryk:	0,42 l/min	0,42 l/min
2,0 bar sprøjtetryk:	0,49 l/min	0,49 l/min
2,5 bar sprøjtetryk:	0,50 l/min	0,50 l/min
Beholdermateriale:	Polyethylen	Polyethylen
Pumpens materiale:	Polyethylen	Messing
Maskestørrelse for filteret i spærreventilen:	0,9 mm	0,9 mm
Påfyldningssiens maskestørrelse:	1 mm	1 mm
Restmængde ved vandret tømning:	< 150 ml	< 150 ml

5 Montering

5.1 Skuldersele / bæresystem

Figur 1 - 8

Afhængigt af modellen er sprøjten forsynet med en polstret skuldersele eller et bærestel.

- 1 Afhængigt af den ønskede betjeningsstilling for pumpestangen (til venstre eller højre) kan skulderselerne monteres til venstre- eller højrehåndede for alle modeltyper. Til højrehåndede skal pumpestangen sidde til venstre.

Type Hobby 1200 / 1800: Polstret skuldersele

- 2 Træk den øverste strop gennem det midterste langhul. Sæt fikseringselementet ind i stropen. Træk selen tilbage, til den sidder fast.
- 3 Træk de to nederste ender af selen gennem metalspænderne som vist på billedet.

Type Hobby 1800: Ekstra hoftesele

- 4 Montér de nederste holdepunkter til hofteselen som vist på billedet.
- 5 Træk de øverste seler gennem det venstre og højre langhul, og træk dem gennem selespænderne.

Type Pro 1300 / 1800: Bæresystem med brystsele (model Pro 1800 også med hoftesele)

- 6 Træk den øverste sele i midten gennem det midterste langhul, og træk den gennem selespændet.
- 7 Montér derefter de nederste 4 holdepunkter (2 udvendigt / 2 indvendigt) til bæresystemet som vist på billedet.
- 8 Træk de øverste udvendige seler gennem det venstre og højre langhul, og træk dem gennem selespænderne.

5.2 Pumpehåndtag

Figur 9

Sprøjtetyperne Pro 1300/1800 er udstyret med et ergonomisk håndtag, som skal monteres alt efter, om brugeren er venstre- eller højrehåndet.

- 9 Montér håndtaget som ønsket på venstre eller højre side på pumpestangen. Sæt håndtagets halvdel mod pumpestangen som vist på billedet.

i BEMÆRK!

- Du kan vælge mellem 2 positioner, som afkorter eller forlænger pumpestangens løftearm afhængigt af den monterede position.

Brug holdeklemmer til sprøjterøret som vist på billedet.

Sæt derefter den anden halvdel af håndtaget på, og skru begge halvdele sammen med pumpestangen som vist på billedet.

5.3 Spærreventil/slangeledning/sprøjterør

Figur 10 - 11

- 10 Sæt slangen på studsden på pumpehuset indtil modstand, og skru den godt fast med omløbermøtrikken.
- 11 Sæt slangen på studsden på spærreventilen indtil modstand, og skru den godt fast med omløbermøtrikken. Skru sprøjterøret på spærreventilen. Montér forlængeren ved behov (bortset fra typen Hobby 1200).

DK

6 Opstart

6.1 Påfyldning af sprøjten

Figur 12 - 13

- 12 13 Tag beholderens låg af, og fyld sprøjten op gennem sien. Luk beholderen igen med låget.

⚠ FORSIGTIG

- Maks. påfyldt mængde (se de tekniske data), overhold sikkerhedsbestemmelserne og de tilladte arbejdsstoffer.
- Kontrol af påfyldt mængde.
- Overhold informationerne fra sprøjtemiddelproducenten!

6.2 Indstilling af skulderselen / bæresystemet korrekt efter kroppen

Figur 14 - 23

Skulderselen/bæresystemet (typeafhængigt) kan indstilles perfekt, så lastfordelingen er optimal, og trættende arbejde undgås. Sprøjten skal bæres så tæt på kroppen som muligt og parallelt med rygsøjlen.

Type Hobby 1200 / 1800: Polstret skuldersæle

- 14 Fastgør skulderselerne som vist på billedet nederst på de venstre og højre udvendige bæreremsknapper, og sæt sprøjten på ryggen.

- 15 Fastgør bæreremmen ved at trække i de nederste trækflapper, efter at de er sat over skulderen. Bæreremmen kan forlænges eller forkortes ved at trække i spænderne.

Type Hobby 1800: Endvidere med hoftese

- 16 Ved denne sprøjte skal hofteselen sættes på og fastgøres ud over længdeindstilling af selerne.
- 17 Spænd derefter skulderelemlernes bæreremme.

Type Pro 1300 / 1800: Bæresystem med brystsele (Pro 1800 også med hoftese)

- 18 Sæt sprøjten på ryggen.
- 19 Sæt brystsele fast, og indstil den i højden og bredden som vist på billedet.
- 20 Fastgør skulderelemlerne som vist ved at trække i de nederste trækflapper.
- 21 Indstil skulderelemlernes bæreremme som vist ved at trække i de øverste selespænder, så sprøjten holdes parallelt med ryggen. **Indstillingen kan kun foretages, når sprøjten er taget af skuldrene.**

Type Pro 1800: Endvidere med hoftese

- 22 Ved denne sprøjte skal hofteselen endvidere sættes fast og fastgøres, før de nederste trækflapper fastgøres.
- 23 Fastgør skulderelemlerne som vist ved at trække i de nederste trækflapper.

6.3 Sprøjtning

Figur 24 - 25

- 24 Bevæg pumpestangen maks. 3-4-gange op og ned. Derved fyldes vindkedlen og sprøjteslangen med sprøjtemiddel, og driftstrykket, som kræves til sprøjtning, opbygges. Ved at trykke aktiveringsstangen ned på spærreventilen udløses sprøjteforløbet. Når aktiveringsstangens slippes, afbrydes sprøjtningen omgående. Sprøjtetrykket ved dysen påvirkes af pumpeforløbet. Det kan aflæses på manometeret. Det optimale sprøjtetryk er afhængigt af den anvendte dyse. Det ligger mellem 1,5 og 2,5 bar ved hulkegledysen, der er monteret fra fabrikken. Dysens optimale afstand til objektet ved sprøjtning er 40-50 cm.

⚠ FORSIGTIG

- 25 Bemærk vindretningen! Sprøjt ikke mod vinden. Vær opmærksom på ensartet fordeling ved sprøjtning.

7 Afbrydelse

7.1 Tømning

Figur 26 - 27

- 26 Hæld ikke restmængden i vasken, men fortynd den 1:10, og spred den på et beplantet område.
- 27 Rengør sprøjten og slangesystemet grundig med vand efter brug (skyl ud flere gange), og aktivér pumpen flere gange, og træk i aktiveringsstangen på spærreventilen. Saml restmængden sammen, og spred den på beplantningen fortyndet 1:10 som beskrevet tidligere. Lad sprøjten være åben, mens den tørrer, og hæng den så vidt muligt med åbningen nedad.

7.2 Vedligeholdelse

Figur 28

- 28** Rengøring af sirøret i spærreventilen: Skru slangeforskrningen af spærreventilen, og tag slangestudsden med sien ud af spærreventilen. Skru sirøret ud af slangeforskrningen, og rengør den grundigt med vand. Montér i omvendt rækkefølge efter rengøringen. Stram alle skrueforbindelser, så de sidder fast.

⚠ FORSIGTIG

Ved rengøring af sirøret kan der opstå farer, som kan udgøre en risiko for betjeningspersonen. Bær beskyttelseshandsker og evt. beskyttelsesdragt.

- Gør slangeledningen helt trykløs ved at trække i aktiveringsstangen ved spærreventilen, når sprøjten er tom, og spred en evt. restmængde i systemet på et beplantet område.
- Tætningsringen i beholderens dæksel og alle andre bevægelige dele skal regelmæssigt smøres ind i harpiks- og syrefrit fedt.
- Brug kun originale GLORIA-reservedele ved reparationer.
- Lad kun GLORIA-servicestationer udføre reparationer.

i BEMÆRK!

- For at opnå optimal rengøring af sprøjterne anbefales det at bruge GLORIA-sprøjte-rengøringsmiddel, art.-nr. 1100.0000.

DK

7.3 Opbevaring

Figur 29 - 30

Tøm og rengør sprøjten som angivet i kapitlerne **Tømning** og **Vedligeholdelse**.

- 29 30** Løsn beholderens låg – sæt sprøjterøret på holderen – opbevar sprøjten trykløs og frostfrit.

⚠ FORSIGTIG

Ved omgang med sprøjten og plantebeskyttelsesmidlerne kan der opstå farer, så personer kan komme til skade. Opbevar derfor sprøjten og plantebeskyttelsesmidlerne uden for børns rækkevidde.

8 Problemer med sprøjten

8.1 Afhjælpning af driftsfejl

Fejl	Årsag	Afhjælpning
Sprøjten er utæt på slangeforskrningen	Slangeledningen er løs	Stram omløbermøtrikkerne, og udfør trykkontrol med vand
Dysens sprøjtebillede ikke i orden	Dysen er delvist tilstoppet	Rengør filteret eller dysen

9 Tilbehør

Spaltedyse:	Art.-nr. 111.0000
Sprøjteskærm type 260:	Art.-nr. 260.0000
Sprøjteskærm type 270:	Art.-nr. 270.0000
Messing-forlængerrør 0,5 m:	Art.-nr. 124.0000
Messing-forlængerrør 1,0 m:	Art.-nr. 110.0000
Sprøjte-rengøringsmiddel:	Art.-nr. 1100.0000

Yderligere tilbehør kan findes under www.gloriagarten.de

10 Bortskaffelse & juridiske forhold

10.1 Miljøbeskyttelse & bortskaffelse af sprøjten



Dette symbol på produktet, betjeningsvejledningen eller emballagen henviser til, at produktet ikke må bortskaffes med det normale husholdningsaffald, når dets levetid er slut.

Produktet skal afleveres på en genbrugsplads til genbrug. Materialerne kan genanvendes i henhold til deres mærkning. Ved at aflevere den gamle sprøjte til genbrug, genbrug af materialer eller andre former for genbrug yder du et vigtigt bidrag til beskyttelse af vores miljø.

i BEMÆRK!

- Du bedes forhøre dig hos din kommune om den nærmeste genbrugsplads.
- Tøm sprøjten før bortskaffelse, og gør den ubrugelig.



10.2 Bortskaffelse af emballagen



Emballagemateriaerne er valgt ud fra miljømæssigt forsvarlige og tekniske synspunkter og kan derfor genanvendes. Returnering af emballagen til materialekredsløbet sparer råstoffer og reducerer affaldsmængden.

Bortskaf emballagematerialer, som ikke behøves længere, efter de lokalt gældende forskrifter.

INNEHÅLLSFÖRTECKNING

1	Allmänna informationer om denna bruksanvisning	80
1.1	Varningar	80
1.2	Föreskriven användning	81
1.3	Missbruk som kan förutses	81
1.4	Restrisker	81
1.5	Ansvarsbegränsning	81
2	För din säkerhet	82
2.1	Grundläggande säkerhetsanvisningar	82
2.2	Hälsorisker	82
2.3	Fara från materiella skador	83
3	Innan enheten kan tas i drift	83
3.1	Leveransskick	83
4	Tekniska data	84
5	Montering	84
5.1	Axelrem/bärsystem	84
5.2	Pumphandtag	85
5.3	Snabbförslutning/slangledning/sprutrör	85
6	Idrifttagning	85
6.1	Fylla apparaten	85
6.2	Ställa in axelremmen/bärsystemet korrekt på kroppen	85
6.3	Spruta	86
7	Urdrifttagning	86
7.1	Tömning	86
7.2	Underhåll	87
7.3	Förvaring	87
8	Problem med apparaten	87
8.1	Åtgärda driftsstörningar	87
9	Tillbehör	88
10	Avfallshantering och rättsligt	88
10.1	Skydd av miljön och avfallshantering	88
10.2	Avfallshantering av förpackningen	88

1 Allmänna informationer om denna bruksanvisning

Denna bruksanvisning är en del av apparaten GLORIA och skall alltid finnas tillgänglig i närheten av apparaten.

I bruksanvisningen får du viktiga anvisningar och upplysningar, som är nödvändiga för att du ska kunna använda apparaten på ett säkert sätt.

Bruksanvisningen skall läsas i sin helhet av var och en som har till uppdrag att manövrera/använda/underhålla apparaten.

Spara bruksanvisningen och lämna den vidare om apparaten efterföljande ägare.

Alla varningar är till också för din personliga säkerhet.

1.1 Varningar

FÖRSIKTIGT

En varning på detta risksteg markerar en potentiellt farlig situation som, om den inte undviks kan leda till personskador. Följ anvisningarna i dessa varningsmeddelanden så risk för skador kan undvikas.

OBSERVERA

En varning på detta risksteg markerar en potentiell materiell skada som, om den inte undviks kan leda till en skada.

Följ anvisningarna i detta varningsmeddelande så att materiella skador kan undvikas.

i ANMÄRKNING

En anmärkning är extra upplysningar eller bilder, som ska göra det lättare för dig att förstå och använda apparaten.

1.2 Föreskriven användning

Denna GLORIA-apparat är en växtskyddsapparat, som endast får användas för spridning av BVL-godkända flytande växtskyddsmedel.

lakttagandet av den bifogade bruksanvisningen är en förutsättning för en korrekt användning av apparaten. Bruksanvisningen innehåller också drifts-, underhålls- och reparationsvillkor.

Vid spridning av växtskyddsmedel skall säkerhetsanvisningarna/skyddsåtgärderna från det sprutade preparatets tillverkare beaktas.

⚠ FÖRSIKTIGT

Fara på grund av ej ändamålsenlig användning.

Apparaten kan förorsaka fara om den inte används ändamålsenligt. Följ därför dessa säkerhetsföreskrifter:

- Använd endast apparaten ändamålsenligt.
- Beakta alla anvisningar och informationer i bruksanvisningen.

1.3 Missbruk som kan förutses

- Endast de växtskyddsmedel, som tillverkaren angett får spridas.
- Av säkerhetstekniska skäl får explosiva eller brännbara media, skarpt frätande vätskor, desinfektions- och impregneringsmedel och ämnen med en temperatur över 40°C inte spridas.

1.4 Restrisker

Denna apparat motsvarar erkända tekniska regler och tillämpliga säkerhetsbestämmelser. Trots det kan det vid användningen av apparaten:

- uppstå fara för användarens eller andra personers liv och hälsa.
- uppstå inverknings på apparaten.
- uppstå inverknings på andra materiella värden.

1.5 Ansvarsbegränsning

Vi hänvisar uttryckligen till att vi enligt lagen om produktansvar inte ansvarar för skador som orsakats av våra apparater om dessa uppstått på grund av att bruksanvisningen inte beaktas, ej ändamålsenlig användning, felaktig reparation eller om vid utbyte av del icke originaldelar använts och reparationen inte gjorts av kundservice eller auktoriserad yrkesman. Detta gäller även för tillbehör.

2 För din säkerhet

I detta kapitel ges viktiga varnings- och säkerhetsanvisningar, som skall beaktas vid hanteringen och utnyttjandet av apparaten.

2.1 Grundläggande säkerhetsanvisningar

Beakta de följande grundläggande säkerhetsanvisningarna för en säker hantering och för ett säkert utnyttjande av apparaten:

i ANMÄRKNING

- Reparationer på apparater för hus och trädgård får bara utföras av serviceställena. Reservdelar ska beställas hos din fackhandlare. Om han inte har dessa på lager, ombesörjer han detta snarast möjligt.
- Denna apparat motsvarar erkända tekniska regler och tillämpliga säkerhetsbestämmelser.
- Denna apparat är inte avsedd att användas av personer med (inklusive barn) med begränsad fysisk, sensorisk eller mental förmåga eller som saknar erfarenheter och/eller kunskaper, om de inte övervakas av en person, som ansvarar för deras säkerhet eller får anvisningar av denna om hur apparaten ska användas.
- Använd endast apparaten ändamålsenligt.
- Sprutapparater och -medel skall förvaras utom räckhåll för barn och ungdomar under 16 år.
- För att undvika skador på grund av felaktig användning skall bruksanvisningen följas och förvaras noga.
- Om apparaten lämnas vidare till annan person skall även bruksanvisningen överlämnas.
- För apparaten får endast originalreservdelar och tillbehör från GLORIA användas. Använd aldrig slitna, manipulerade, ändrade eller defekta reserv-/tillbehörsdelar.
- Placera alltid apparaten på en jämn och rak yta.
- Blanda inte mer sprutvätska än vad som går åt. Överbliven mängder får inte hällas i avloppet, utan förtunnas 1:10 och sprids på kulturytor.

2.2 Hälsorisker

⚠ FÖRSIKTIGT

Vid hanteringen av apparaten och växtskyddsmedlen kan det uppträda risker, som kan leda till att du skadas. Beakta därför tvingande säkerhetsanvisningarna / skyddsåtgärderna från tillverkarna av sprutmedlen och följande säkerhetsanvisningar:



- Medan växtskydds- och skadinsektsbekämpningsmedlen används är det förbjudet att äta, dricka och röka. Detta är tillåtet först efter att skyddskläderna tagits av och händerna och ansiktet tvättats noga (spola ur munnen).



- Beroende på vilka växtskyddsmedel som används skall lämpliga skyddskläder användas.
- Rikta aldrig sprutstrålen mot personer eller djur.
- Fyll inte på några lösningsmedels- eller oljehaltiga ämnen.



- Av säkerhetstekniska skäl får explosiva media, skarpt frätande vätskor, desinfektions- och impregneringsmedel och ämnen med en temperatur över 40°C inte spridas.

- Tilltäppta munstycken får inte blåsas ut med munnen.
- Rikta inte änden mot dig när du skruvar av sprutrör.
- Förändringar eller påbättringar av apparaten får inte göras utan tillverkarens godkännande. Säkerhetsanordningar får aldrig överbryggas, ändras eller tas bort.

2.3 Fara från materiella skador

OBSERVERA

Vid en felaktig användning kan det uppstå materiella skador på apparaten.

Följ därför dessa säkerhetsföreskrifter:



- Utsätt inte apparaten för en längre tids direkt solinstrålning eller frost.
- På grind av ammoniakångor (risk för sprickbildning vid mässing) för apparaten inte förvaras i ett djurstall. Fyll inte på några kväve- eller fosfathaltiga lösningar.

3 Innan apparaten kan användas

I detta kapitel får du informationer om leveransskicket.

3.1 Leveransskick

Apparaten levereras standardmässigt i följande utförande:

- Snabbförslutningsventil i plast med integrerad manometer
 - Mässingsprutrör med hålkonsmunestycke
 - Förlängningsrör 0,5 m (typ Hobby 1800, Pro 1300/1800)
 - Två inställningsbara bärremmar med dyna för höger- och vänstersidigt manövrerbar pumpspak (typ Hobby 1200)
 - Två inställningsbara bärremmar med dyna och ytterligare bäckenrem för höger- och vänstersidigt manövrerbar pumpspak (typ Hobby 1800)
 - Bärssystem med dynor för höger- och vänstersidigt manövrerbar pumpspak och monterbart handtag (typ Pro 1300/1800)
 - Pumpspak med sprutrörsupptagning
 - Behållare med transparenta siktremsor (nivåkontroll)
 - 1 x bruksanvisning och produktinformationer
- Eventuella tillbehör delar bifogas separat förpackade.

4 Tekniska data

Kolvryggspruta	Typ Hobby 1200/1800	Typ Pro 1300/1800
max. kapacitet i liter:	12/18	13/18
tillåten driftstemperatur:	+ 40°C	+ 40°C
Tomvikt:	3,45 kg / 4,30 kg	4,00 kg / 4,90 kg
Hållkonsumstycke, sprutvinkel	55°	55°
Matad mängd vid		
1,5 bar spruttryck:	0,42 l/min	0,42 l/min
2,0 bar spruttryck:	0,49 l/min	0,49 l/min
2,5 bar spruttryck:	0,50 l/min	0,50 l/min
Behållarmaterial:	Polyetylen	Polyetylen
Pumpens tillverkningsmaterial:	Polyetylen	Mässing
Filtrets maskstorlek i snabbförslutningsventilen:	0,9 mm	0,9 mm
Påfyllningssilens maskstorlek:	1 mm	1 mm
Restmängd vid vågrät tömning:	< 150 ml	< 150 ml

5 Montering

5.1 Axelrem/bärsystem

Bilder 1 - 8

Beroende på modellen är din apparat utrustad med en polstrad axelrem eller en bärställning.

- 1 Beroende på önskad manöverposition på pumpspaken (vänster eller höger sida) kan axelremmarna monteras för vänster- eller högerhänta på alla modelltyper. För högerhänta bör pumpspaken vara till vänster.

Typ Hobby 1200/1800: axelrem med dyna

- 2 För den övre ögla genom det mellersta långhålet. Skjut in fixeringselementet i ögla. Dra tillbaka remmen tills denna klämts fast.
- 3 De båda nedre remändarna förs genom remspännet i metall såsom visas på bilden.

Typ Hobby 1800: ytterligare bäckenrem

- 4 De nedre hållpunkterna för bäckenremmen monteras såsom visas på bilden.
- 5 För in de övre remmarna i det vänstra och högra långsmala hålet och dra genom remspännena såsom visas på bilden.

Typ Pro 1300/1800: Bärsystem med bröstrem (modell pro 1800 därutöver med bäckenrem)

- 6 För den övre mittersta remmen genom det mittersta långsmala hålet och dra genom remspännet såsom visas på bilden.
- 7 Montera därefter de nedre 4 hållpunkterna (2 utsidan/2 insidan) för bärsystemet såsom visas på bilden.
- 8 För in de övre yttre remmarna i det vänstra och högra långsmala hålet och dra genom remspännet såsom visas på bilden.

5.2 Pumphantag

Bild 9

Apparattyperna Pro 1300/1800 är utrustade med ett ergonomiskt handtag som skall monteras anpassat för vänster- och högerhänta personer.

- 9 Montera handtaget på vänster eller höger sida beroende på hur pumpspaken monterats. Läg in handtagshälften såsom avbildats i pumpspaken.

i ANMÄRKNING

- Du kan välja mellan 2 inläggningspositioner, som beroende på den monterade handtagspositionen antingen förkortar eller förlänger pumpspakens hävarm.

Sätt in hållarklammern till sprutröret på det avbildade sättet.

Därefter sätts den andra handtagshälften på och de båda handtagshälfterna skruvas ihop med pumpspaken såsom visas på bilden.

5.3 Snabbförslutningsventil/slangledning/sprutrör

Bilder 10 - 11

- 10 Skjut på slangen på anslutningshylsan på pumphuset ända till anslaget och skruva ihop fast med huvmuttern.
- 11 Skjut på slangen på anslutningshylsan på snabbförslutningsventilen ända till anslaget och skruva ihop fast med huvmuttern. Skruva på sprutröret på snabbförslutningsventilen. Vid behov monteras förlängning (utom vid typen Hobby 1200).

6 Drifttagning

6.1 Fylla apparaten

Bilder 12 - 13

- 12 13 Ta av behållarlocket och fyll apparaten genom påfyllningssilen. Stäng behållaren med behållarlocket.

⚠ FÖRSIKTIGT

- Beakta den max. påfyllningsmängden (se tekniska data), säkerhetsbestämmelser och tillåtna arbetsämnen.
- Kontrollera påfylld mängd.
- Beakta sprutmedelstillverkarens uppgifter.

6.2 Ställa in axelremmen/bärsystemet korrekt på kroppen

Bilder 14 - 23

För att fördela belastningen optimalt och för ett uttröttningsfritt arbete kan axelremmen / bärsystemet (typberoende) anpassas. Apparaten skall bäras så tätt som möjligt vid kroppen och parallellt med ryggraden.

Typ Hobby 1200/1800: axelrem med dyna

- 14 Fäst axelremmarna nedtills i de vänstra och högra yttre bärremsknapparna, såsom visas på bilden. Sätt sedan upp apparaten på ryggen.

- 15 Surra sedan fast bärremmarna genom att dra i de nedre draglaskorna. Genom att dra i remspännena kan bärremmarna förlängas eller förkortas.

Typ Hobby 1800: därutöver med bäckenrem

- 16 Utöver längdinställningen av remmarna skall först bäckenremmen snäppas in och surras fast.
- 17 Därefter spänns axelremmarnas bärremmar.

Typ Pro 1300/1800: Bärssystem med bröstrem (Pro 1800 därutöver med bäckenrem)

- 18 Sätt upp apparaten på ryggen.
- 19 Kläm fast bröstremmen och ställ in höjden och bredden på det avbildade sättet.
- 20 Surra sedan fast axelremmarna genom att dra i de nedre draglaskorna.
- 21 Axelremmarnas bärremmar ställs in så att apparaten ligger an parallellt med ryggen genom att dra i de övre remspännena (se bild). **Inställningen kan bara göras när apparaten har satts ned och inte är på ryggen.**

Typ Pro 1800: därutöver med bäckenrem

- 22 Innan de nedre draglaskorna surras fast på denna apparat skall bäckenremmen snäppas fast och surras fast.
- 23 Surra sedan fast axelremmarna genom att dra i de nedre draglaskorna (se bild).

6.3 Spruta

Bilder 24 - 25

- 24 Rör pumpspaken max. 3-4 gånger uppifrån och ner. På så sätt fylls luftbehållaren och sprutledningen med sprutmedel och det erforderliga driftstrycket uppnås. Genom att trycka aktiveringsspaken på snabbförslutningsventilen nedåt startas sprutningen. Om aktiveringsspaken släpps avbryts sprutningen omedelbart. Pumpningen påverkar spruttrycket på munstycket. Denna kan avläsas på manometern. Det optimala spruttrycket beror på det använda munstycket. På det fabriksmonterade hålkägelmunstycket ligger det på mellan 1,5 och 2,5 bar. Det optimala avståndet från munstycket och till objektet är 40-50 cm.

⚠ FÖRSIKTIGT

- 25 Observera vindriktningen. Spruta inte in i vinden. Var noga med att objekten fuktas jämnt.

7 Urdrifttagning

7.1 Tömning

Bilder 26 - 27

- 26 Överblivna mängder får inte hällas i avloppet, utan förtunnas 1:10 och sprids på kulturytor.
- 27 Apparaten och slangsystemet spolras ut noga med vatten efter varje användning (spola ut flera gånger). Manövrera pumpen flera gånger och dra i aktiveringsspaken på snabbstängningsventilen. Fånga upp restmängden och sprid ut den förtunnad 1:10 på odlingsytan. Låt apparaten torka i öppet tillstånd, helst hängande med öppningen nedåt.

7.2 Underhåll

Bild 28

- 28** Rengöring av det lilla silröret i snabbförslutningsventilen: Skruva av slangförskruvningen från snabbförslutningsventilen och ta ut den tillsammans med silen ur snabbförslutningsventilen. Skruva ut det lilla silröret ur slangförslutningen och rengör noga med vatten. Montera sedan tillbaka igen i omvänd ordning. Dra åt alla skruvförbindningar för hand.

⚠ FÖRSIKTIGT

Vid rengöring av det lilla silröret kan det uppkomma risker där du eventuellt skadas. Använd skyddshandskar och i förekommande fall skyddskläder.

- Gör därför slangledningen komplett trycklös genom att även vid en tom apparat dra i aktiveringsspaken på snabbförslutningsventilen och håll ut den eventuella kvarvarande restmängden i systemet på odlingsytan.
- Tätningringen i behållarlocket och alla andra rörliga delar skall regelbundet fettas in med harts- och syrafritt fett.
- Vid reparationer skall endast originaldelar från GLORIA användas.
- Reparationer får bara utföras av GLORIA:s servicestationer.

i ANMÄRKNING

- För att uppnå en optimal rengöring av sprututrustningen är det lämpligt att använda sprutapparats-rengöraren från GLORIA med art.nr. 1100.0000.

7.3 Förvaring

Bilder 29 - 30

Apparaten skall tömmas och rengöras på det sätt som anges i kapitlen **Tömning** och **Underhåll**.

- 29** **30** Lossa behållarlocket och snäpp fast sprutröret på sprutrörsupptagningen. Förvara apparaten trycklöst och frostfritt.

⚠ FÖRSIKTIGT

Vid hanteringen av apparaten och växtskyddsmedlen kan det uppträda risker, som kan leda till att du skadas. Förvara därför apparaten och växtskyddsmedlen oåtkomliga för barn.

8 Problem med apparaten

8.1 Undanröjande av driftstörningar

Störning	Orsak	Åtgärd
Apparaten är otät vidgiunto slangförskruvningen	Slangledning lös	Efterdra huvmuttern, och genomför tryckkontroll med vatten

Störning	Orsak	Åtgärd
Munstyckets sprutbild ej i ordning	Munstycket delvis igensatt	Rengör filter resp. munstycke

9 Tillbehör

Munstycke med platt stråle:	Art.nr. 111.0000
Sprutskärm typ 260:	Art.nr. 260.0000
Sprutskärm typ 270:	Art.nr. 270.0000
Förlängningsrör i mässing 0,5 m:	Art.nr. 124.0000
Förlängningsrör i mässing 1,0 m:	Art.nr. 110.0000
Sprutapparatsrengörare:	Art.nr. 1100.0000

Ytterligare tillbehör finns under www.gloriagarten.de

10 Avfallshantering och rättsligt

10.1 Skydd av miljön och avfallshantering



Denna symbol på produkten, bruksanvisningen eller förpackningen anger att produkten inte får avfallshanteras som hushållsavfall när dess livslängd är slut.

Produkten ska i stället tas till ett uppsamlingsställe för återanvändning. Materialen ska återvinnas enligt sina märkningar. Om du lämnar gamla apparater till återvinning, materialåtervinning eller andra former av återvinning gör du en viktig insats till skydd för vår miljö.

AS

i ANMÄRKNING

- Fråga efter platser för avfallshantering på kommunen.
- Innan apparaten avfallshanteras skall den göras obrukbar.

10.2 Avfallshantering av förpackningen



Förpackningsmaterialen har valts ut efter miljömässiga och avfallshandlingstekniska kriterier och kan därför återvinnas. Återförandet av förpackningen i materialkretsloppet sparar råmaterial och minskar mängden avfall.

Avfallshanteras förpackningsmaterial som inte längre behövs i enlighet med de lokalt gällande föreskrifterna.

INNHOOLD

1	Generell informasjon om denne bruksanvisningen	89
1.1	Varselskilt	89
1.2	Korrekt bruk	90
1.3	Forutsebart misbruk	90
1.4	Restrisiko	90
1.5	Ansvarsbegrensning	90
2	Før din sikkerhets skyld	91
2.1	Grunnleggende sikkerhetsinstruksjoner	91
2.2	Helsefarer	91
2.3	Fare som følge av materielle skader	92
3	Før apparatet kan brukes	92
3.1	Leveringstilstand	92
4	Tekniske data	93
5	Montering	93
5.1	Skulderrem/bæresystem	93
5.2	Pumpehåndtak	94
5.3	Hurtigstengeventil/slangeledning/sprøyterør	94
6	Igangsetting	94
6.1	Fylle apparatet	94
6.2	Stille inn skulderremmen/bæresystemet så det sitter riktig på kroppen ..	94
6.3	Sprøyte	95
7	Når apparatet skal tas ut av drift	95
7.1	Tømming	95
7.2	Vedlikehold	96
7.3	Lagring	96
8	Problemer med apparatet	96
8.1	Retting av driftsfeil	96
9	Tilbehør	97
10	Kassering og juridisk	97
10.1	Miljøvern og kassering av apparatet	97
10.2	Kassering av emballasjen	97

1 Generell informasjon om denne bruksanvisningen

Denne bruksanvisningen er en bestanddel av GLORIA-apparatet og må alltid være tilgjengelig på eller i nærheten av apparatet.

Bruksanvisningen formidler viktige instruksjoner og informasjon som er nødvendig for sikker drift av apparatet!

Bruksanvisningen må leses i sin helhet av alle som settes til å betjene, bruke eller vedlikeholde apparatet.

Ta vare på bruksanvisningen og gi den videre til neste eier.

Alle varselskilt tjener alltid også din personlige sikkerhet!

1.1 Varselskilt

FORSIKTIG

Et varselskilt på dette farenivået indikerer en mulig farlig situasjon som kanskje kan føre til personskader hvis den ikke unngås. Følg instruksene til dette varselskiltet for å unngå fare for personskader.

OBS!

Et varselstilt på dette faretrinnet indikerer en mulig materiell skade som kanskje kan føre til en skade hvis den ikke unngås.

Til dette varselstiltet må du følge instruksene for å unngå materiell skade.

i MERK!

En merknad kjennetegner tilleggsinformasjon eller illustrasjoner som skal gjøre det lettere for deg å betjene og forstå apparatet.

1.2 Korrekt bruk

Dette GLORIA-apparatet er et plantevernapparat som utelukkende er beregnet på spredning av flytende plantevernmidler som er godkjent av BVL.

En forutsetning av korrekt bruk av apparatet er at den medfølgende bruksanvisningen følges. Bruksanvisningen inneholder også drifts-, vedlikeholds- og reparasjonsvilkårene.

Ved spredning av plantevernmidler er det tvingende nødvendig at du følger sikkerhetsinstruksene/beskyttelsestiltakene fra produsentene av sprøytetilrådene.

⚠ FORSIKTIG

Fare som følge av feilaktig bruk!

Apparatet kan være farlig hvis det brukes på feil måte. Overhold derfor følgende sikkerhetsinstruksjoner:

- Apparatet må kun brukes på korrekt måte.
- Følg alle instruksjoner og ta hensyn til all informasjon i bruksanvisningen.

1.3 Forutsigbart misbruk

- Apparatet må ikke brukes til å spre andre plantevernmidler enn de som er nevnt av produsenten.
- Av sikkerhetsgrunner må det ikke brukes til å sprøyte eksplosive, brennbare medier, sterkt etsende væsker, desinfeksjons- og impregneringsmidler eller stoffer med en temperatur på mer enn 40 °C.

1.4 Restrisiko

Dette apparatet samsvarer med anerkjente tekniske regler og de relevante sikkerhetsbestemmelsene! Bruk av apparatet kan allikevel

- medføre helsefare eller livsfare for brukeren eller andre personer
- medføre skader på apparatet
- medføre andre materielle skader

1.5 Ansvarsbegrensning

Vi gjør uttrykkelig oppmerksom på at vi i henhold til den tyske produktansvarsloven ikke må betale erstatning for skader som er forårsaket av apparatet vårt, såfremt disse skyldes at man ikke har fulgt bruksanvisningen, feilaktig bruk, ikke-fagkyndig reparasjon, eller at det ikke er brukt originaldeler ved en utskifting av deler, og at reparasjonen ikke er utført av kundeservice eller en autorisert fagmann. Dette gjelder også for tilbehørsdeler.

2 For din sikkerhets skyld

I dette kapittelet lærer du om viktige varselkilt og sikkerhetsinstrukser som du må ta hensyn til ved behandling og bruk av apparatet.

2.1 Grunnleggende sikkerhetsinstrukser

Ta hensyn til følgende grunnleggende sikkerhetsinstrukser, for sikker behandling og bruk av apparatet:

i MERK!

- Reparasjoner på apparater for hus og hage skal bare foretas av serviceteknikere. Reservedeler bør du bestille av din fagforhandler. Hvis disse ikke finnes på lager, så skaffes de tilveie så snart som mulig.
- Dette apparatet samsvarer med anerkjente tekniske regler og velkjente sikkerhetsbestemmelser.
- Dette apparatet er ikke beregnet for at det skal brukes av personer (inkludert barn) med innskrenkede fysiske, sensoriske eller åndelige evner eller som mangler erfaring og/eller kunnskaper, med mindre de holdes under tilsyn av en person som er ansvarlig for deres sikkerhet eller de har mottatt instruksjoner om hvordan apparatet skal anvendes.
- Apparatet må brukes på korrekt måte.
- Sprøyteapparater og -midler må oppbevares utilgjengelige for barn og unge under 16 år.
- For å unngå skader og fare som følge av feilaktig bruk, må bruksanvisningen følges og oppbevares på et trygt sted!
- Hvis apparatet gis videre til andre personer, må også bruksanvisningen følge med!
- Bruk kun GLORIA originalreservedeler og originaltilbehørsdeler til apparatet. Bruk aldri slitte, modifiserte eller defekte reserve- eller tilbehørsdeler!
- Apparatet må alltid settes ned på et horisontalt, jevnt underlag.
- Ikke bland mer sprøytemiddel enn nødvendig. Ikke hell restene i avløpet, men forynn dem i forholdet 1:10 og spre dem på vekstene.

5

2.2 Helsefarer

⚠ FORSIKTIG

Ved omgang med apparatet og plantevernmidlene kan det oppstå farlige situasjoner som du kan bli skadet av. Det er derfor tvingende nødvendig at du følger sikkerhetsinstruksene/beskyttelsestiltakene fra produsentene av sprøytemidlene, samt nedenstående sikkerhetsinstrukser:



- Ved bruk eller behandling av plantevern- og skadedyrbekjempelsesmidler er det ikke lov å spise, drikke eller røyke før man har tatt av seg verneklærne og renset hender og ansikt grundig (skylle munnen).



- Bruk verneklær, avhengig av hvilke plantevernmidler som benyttes.
- Rett aldri sprøytestrålen mot personer eller dyr.
- Ikke fyll på løsemiddelholdige eller oljeholdige stoffer.



▪ Av sikkerhetsgrunner må apparatet ikke brukes til å sprøyte eksplosive medier, sterkt etsende væsker, desinfeksjons- og impregneringsmidler eller stoffer med en temperatur på mer enn 40 °C.

- Tilstoppede dyser må ikke blåses ut med munnen.
- Ikke rett enden av sprøyterør mot deg selv når du skrur dem av.
- Apparatet må aldri forandres eller utbedres uten produsentens samtykke! Sikkerhetsanordningene må aldri overstyres, forandres eller fjernes.

2.3 Fare som følge av materielle skader

OBS!

Ved feilaktig bruk kan apparatet ta skade!

Overhold derfor følgende sikkerhetsinstrukser:



- Beskytt apparatet mot langvarig sol og frost.
- På grunn av ammoniakkdamp (som kan få messing til å sprekke) må apparatet ikke oppbevares i fjøs eller staller. Nitrogen- og fosfatholdige løsninger må ikke påfylles.

3 Før apparatet kan brukes

I dette kapitlet finner du informasjon om leveringstilstanden.

3.1 Leveringstilstand

Apparatet leveres standardmessig som følger:

- Hurtiglukkeventil i helplast med integrert manometer
 - Messingsprøyterør med hulkonusdyse
 - Forlengelsesrør 0,5 m (type Hobby 1800, Pro 1300/1800)
 - To justerbare, polstrede bæreremmer for høyre- og venstresidig betjening av pumpespaken (type Hobby 1200)
 - To justerbare, polstrede bæreremmer, samt ekstra bekkenbelte for høyre- og venstresidig betjening av pumpespaken (type Hobby 1800)
 - Polstret bæresystem for høyre- og venstresidig betjening av pumpespaken, samt monterbart håndtak (type Pro 1300/1800)
 - Pumpespak med sprøyterørfeste
 - Beholder med transparent vindu (fyllmengdekontroll)
 - 1 x bruksanvisning og produktinformasjon
- Eventuelle tilbehørsdeler ligger separat emballert i pakken.

4 Tekniske data

Ryggsprøyte med stempelpumpe	Type Hobby 1200/1800	Type Pro 1300/1800
Max. påfyllingsmengde i liter:	12/18	13/18
Tillatt driftstemperatur:	+ 40 °C	+ 40 °C
Vekt i tom tilstand:	3,45 kg / 4,30 kg	4,00 kg / 4,90 kg
Hulkonusdyse, sprøytevinkel	55°	55°
Transportmengde ved		
1,5 bar sprøytetrykk:	0,42 l/min	0,42 l/min
2,0 bar sprøytetrykk:	0,49 l/min	0,49 l/min
2,5 bar sprøytetrykk:	0,50 l/min	0,50 l/min
Beholdermateriale:	Polyetylen	Polyetylen
Pumpemateriale:	Polyetylen	Messing
Maskevidden til filteret i		
hurtiglukkeventilen:	0,9 mm	0,9 mm
Maskevidde i påfyllingssilen:	1 mm	1 mm
Restmengde ved vannrett		
tømming:	< 150 ml	< 150 ml

5 Montering

5.1 Skulderrem/bæresystem

Figurer 1 - 8

Alt etter modell er apparatet ditt utstyrt med en polstret skulderrem eller et bærestativ.

- 1 Avhengig av den ønskede betjeningsstillingen for pumpespaken (venstre- eller høyresidig) kan skulderremmene på alle modelltypene monteres enten for venstre- eller for høyrehendte. For høyrehendte bør pumpespaken være på venstre side.

Type Hobby 1200 / 1800: Polstret skulderrem

- 2 Før øvre løkke gjennom det midterste avlange hullet. Skyv festeelementet inn i løkken. Trekk remmen tilbake til den er fastklemt.
- 3 De to nedre remendene føres, som vist, gjennom remspennene av metall.

Type Hobby 1800: Ekstra bekkenbelte

- 4 Monter de nedre holdepunktene for bekkenbeltet som vist.
- 5 Før de øvre remmene inn i henholdsvis venstre og høyre avlangt hull og trekk dem gjennom remspennene, som vist.

Type Pro 1300 / 1800: Bæresystem med brystrem (modell Pro 1800 i tillegg med bekkenbelte)

- 6 Trekk øvre, midtre rem gjennom det avlange hullet i midten, og trekk så remmen gjennom remspennen, som vist.
- 7 Monter deretter de nedre 4 holdepunktene (2 utvendig / 2 innvendig) for bæresystemet, som vist.
- 8 Før de øvre, utvendige remmene inn i henholdsvis venstre og høyre avlangt hull og trekk dem gjennom remspennen, som vist.

5.2 Pumpehåndtak

Figur 9

Apparattypene Pro 1300/1800 er utstyrt med et ergonomisk håndtak som kan monteres for enten venstre- eller høyrehendt.

- 9 Monter håndtaket på venstre eller høyre side, avhengig av hvilken side pumpespaken befinner seg på. Plasser halvparten av håndtaket inntil pumpespaken, som vist.

i MERK!

- Du kan velge mellom 2 plasseringer som, avhengig av montert håndtaksposisjon forkorter eller forlenger hevarmen til pumpespaken.

Sett inn holdeklemmer for sprøyterøret som vist.

Deretter må du sette på den andre halvparten av håndtaket og skru begge halvdelene av håndtaket fast i pumpespaken, som vist.

5.3 Hurtigstengeventil/slangeledning/sprøyterør

Figurer 10 - 11

- 10 Skyv slangen inn på tilkoblingsrøret på pumpehuset, til den ikke går lenger, og skru den godt fast med overfalsmutteren.
- 11 Skyv slangen inn på tilkoblingsrøret på hurtigstengeventilen, til den ikke går lenger, og skru den godt fast med overfalsmutteren. Skru sprøyterøret på hurtigstengeventilen. Ved behov må du montere en forlenger (unntatt type Hobby 1200).

6 Igangsetting

6.1 Fylle apparatet

Figurer 12 - 13

- 12 13 Ta av beholderdekselet og fyll apparatet gjennom påfyllingssilen. Lukk beholderen med beholderdekselet.

⚠ FORSIKTIG

- Maks. påfyllingsmengde (se Tekniske data), ta hensyn til sikkerhetsinstruksene og tillatte arbeidsstoffer.
- Kontroller fyllmengden.
- Ta hensyn til opplysningene fra produsenten av sprøytemiddelet!

6.2 Stille inn skulderremmen/bæresystemet så det sitter riktig på kroppen

Figurer 14 - 23

For at belastningen skal bli optimal og for å unngå å bli sliten av arbeidet, kan du tilpasse skulderremmen/bæresystemet (avhengig av type) perfekt. Apparatet må bæres så tett på kroppen som mulig, og parallelt med rygg søylen.

Type Hobby 1200 / 1800: Polstret skulderrem

- 14 Skulderremmene festes som vist nede på venstre, henholdsvis høyre utvendige bæremknapp, og apparatet settes på ryggen.

- 15 Stram bæreremmene ved å trekke i de nedre justeringsstroppene etter at du har fått apparatet på ryggen. Du kan forlenge eller forkorte bæreremmene ved å trekke i beltespennene.

Type Hobby 1800: I tillegg med bekkenbelte

- 16 For dette apparatet må remmene stilles inn i lengden, men i tillegg må bekkenbeltet først klipses på plass og surres fast.
- 17 Spenn deretter bæreremmene til skulderremmene.

Type Pro 1300 / 1800: Bæresystem med brystrem (Pro 1800 i tillegg med bekkenbelte)

- 18 Sett apparatet på ryggen.
- 19 Klips på brystremmen og still den inn i høyden og vidden, som vist.
- 20 Stram skulderremmene som vist ved å trekke i de nedre justeringsstroppene.
- 21 Still inn bæreremmene til skulderremmene som vist, ved å trekke i de øvre remspennene, slik at apparatet står parallelt med ryggen. **Innstillingen kan bare foretas når apparatet er satt ned.**

Type Pro 1800: I tillegg med bekkenbelte

- 22 For dette apparatet må også bekkenbeltet klipses på og surres fast før man surrer fast de nedre justeringsstroppene.
- 23 Surr fast skulderremmene som vist ved å trekke i de nedre justeringsstroppene.

6.3 Sprøyte

Figurer 24 - 25

- 24 Beveg pumpepakken maks. 3-4 ganger ovenfra og ned. Dermed fylles vindkjelen og sprøyteledningen med sprøytemiddel, og det nødvendige sprøytetrykket bygges opp. Når betjeningsspaken på hurtiglukkeventilen trykkes ned, utløses sprøytingen. Hvis betjeningsspaken slippes, avbrytes prosessen omgående. Pumpeprosessen påvirker sprøytetrykket ved dysen. Dette kan avleses på manometeret. Det optimale sprøytetrykket avhenger av den dysen som anvendes. For den fabrikkmonterte hulkonusdysen ligger dette på mellom 1,5 og 2,5 bar. Optimal avstand fra dysen til objektet ved sprøyting er 40-50 cm.

⚠ FORSIKTIG

- 25 Ta hensyn til vindretningen! Ikke sprøyt mot vinden. Ved sprøyting må du passe på at objektene fuktes jevnt.

7 Når apparatet skal tas ut av drift

7.1 Tømming

Figurer 26 - 27

- 26 Ikke hell restene i avløpet, men fortynn dem i forholdet 1:10 og spre dem på vekstene.
- 27 Rengjør apparatet og slangesystemet grundig med vann (spyl ut flere ganger) etter hver gangs bruk, mens du bruker pumpen flere ganger og trekker i betjeningsspaken på hurtigstengeventilen. Samle opp restmengden og spre den som tidligere beskrevet i et fortynnet blandingsforhold på 1:10 på vekstene. La apparatet tørke mens det er åpent, helst hengende med åpningen nedover.

7.2 Vedlikehold

Figur 28

- 28** Rengjøring av silrøret i hurtigstengeventilen: Skru slangenippelen av hurtigstengeventilen, og ta den ut av hurtigstengeventilen, sammen med silen. Skru silrøret ut av slangenippelen og rengjør det grundig med vann. Etter rengjøring må du montere delene i motsatt rekkefølge. Alle skruforbindelser må trekkes til for hånd.

⚠ FORSIKTIG

Ved rengjøring av silrøret kan det oppstå farlige situasjoner som du kan bli skadet av. Bruk vernehansker og ved behov verneklær.

- Gjør derfor slangeledningen helt trykløs, ved å trekke i betjeningsspaken, selv om apparatet skulle være tomt, og spre eventuelle rester i systemet på vekstene.
- Pakningsringen i beholderdekselet og alle andre bevegelige deler skal jevnlig smøres inn med harpiks- og syrefritt fett.
- Ved reparasjoner skal det kun benyttes originale GLORIA reservedeler.
- Reparasjoner skal kun utføres av GLORIA servicebedrifter.

i MERK!

- For å oppnå optimal rengjøring av sprøyteapparatene anbefales det å bruke GLORIA sprøyteapparatrens, art.nr. 1100.0000.

7.3 Lagring

Figurer 29 - 30

Tøm og rengjør apparatet som beskrevet i kapitlene **Tømming** og **Vedlikehold**.

- 29** **30** Løsne beholderdekselet – klips sprøyterøret inn på sprøyterørfestet – oppbevar apparatet trykløst og frostfritt.

⚠ FORSIKTIG

Ved omgang med apparatet og plantevernmidlene kan det oppstå farlige situasjoner som du kan bli skadet av. Oppbevar derfor apparatet og plantevernmidlene utilgjengelig for barn.

8 Problemer med apparatet

8.1 Retting av driftsfeil

Feil	Årsag	Feilretting
Enheten er utett ved slangenippelen	Løs slangeledning	Trekk til overfalsmutteren, og foreta trykktesting med vann
Dysens sprøytemønster er i orden	Dyse delvis tett	Rengjør filteret eller dysen

9 Tilbehør

Flatstråledyse:	Art.-nr. 111.0000
Sprøyteskjerm type 260:	Art.-nr. 260.0000
Sprøyteskjerm type 270:	Art.-nr. 270.0000
Messing-forlengelsesrør 0,5 m:	Art.-nr. 124.0000
Messing-forlengelsesrør 1,0 m:	Art.-nr. 110.0000
Sprøyteapparatrens:	Art.-nr. 1100.0000

Mer tilbehør finner du under www.gloriagarten.de

10 Kassering og juridisk

10.1 Miljøvern og kassering av apparatet



Dette symbolet på produktet, bruksanvisningen eller emballasjen indikerer at dette produktet ikke skal kasseres i vanlig husholdningsavfall når det har nådd slutten av sin levetid.

Apparatet må innleveres til en miljøstasjon. Siden materialtypen er angitt på delene, kan materialene gjenbrukes. Ved å levere det gamle produktet til gjenbruk og resirkulering yter du et viktig bidrag til å beskytte miljøet.

i MERK!

- Spør kommunen om nærmeste miljøstasjon.
- Tøm apparatet før kassering, og gjør det ubrukelig.

10.2 Kassering av emballasjen



Emballasjematerialene er valgt ut etter miljø- og kasseringskriterier, og kan derfor resirkuleres. Tilbakeføring av emballasjen i materialkretsløpet sparer råstoffer og reduserer avfallsmengden.

5

Kasser emballasjematerialer du ikke trenger lenger i samsvar med lokale bestemmelser.

SISÄLLYSLUETTELO

1	Yleistietoja tästä käyttöohjeesta	98
1.1	Varoituksia	98
1.2	Määräysten mukainen käyttö	99
1.3	Mahdollinen väärinkäyttö	99
1.4	Muut vaarat	99
1.5	Vastuun rajoitus	99
2	Turvallisuutesi vuoksi	100
2.1	Perusohjeita turvallisuudesta	100
2.2	Vaarat terveydelle	100
2.3	Aineellisten vahinkojen vaara	101
3	Ennen kuin laitetta voidaan käyttää	101
3.1	Kokoonpano toimitettaessa	101
4	Tekniset tiedot	102
5	Asennus	102
5.1	Olkahihna/kantovaljaat	102
5.2	Pumpun kahva	103
5.3	Pikasulkuventtiili/letku/suihkuputki	103
6	Käyttöönotto	103
6.1	Laitteen täyttäminen	103
6.2	Olkahihnan/valjaiden säätäminen	103
6.3	Ruiskutus	104
7	Käytön lopettaminen	104
7.1	Tyhjennys	104
7.2	Huolto	105
7.3	Säilytys	105
8	Ongelmia	105
8.1	Häiriöiden poistaminen	105
9	Lisävarusteet	106
10	Romutus ja jätehuolto	106
10.1	Ympäristön suojele ja laitteen romutus	106
10.2	Pakkauksen hävittäminen	106

FI

1 Yleistietoja tästä käyttöohjeesta

Tämä käyttöohje on GLORIA-laitteen olennainen osa, ja se on pidettävä aina saatavilla laitteen lähellä.

Käyttöohje sisältää tärkeitä turvallisuusohjeita ja tietoja, joita tarvitset osataksesi käyttää laitetta moitteettomasti!

Jokaisen laitetta käyttävän tai huoltavan henkilön pitää lukea käyttöohje kokonaan läpi.

Laita käyttöohje talteen, ja anna se eteenpäin laitteen uudelle omistajalle!

Turvallisuusohjeet annetaan aina myös sinun oman turvallisuutesi varmistamiseksi!

1.1 Varoituksia

VARO

Tällä sanalla varoitetaan mahdollisesti vaarallisesta tilanteesta, joka, ellei ohjetta noudateta, voi aiheuttaa tapaturman. Ota varoitus huomioon välttääksesi tapaturman vaaran.

HUOMIO

Tällä sanalla varoitetaan mahdollisesti vaarallisesta tilanteesta, joka, ellei ohjetta noudateta, voi aiheuttaa aineellisia vahinkoja.

Ota varoitus huomioon välttääksesi aineelliset vahingot.

i VINKKI!

Sanalla "vinkki" viitataan tarkentaviin tietoihin tai kuviin, joiden tarkoitus on helpottaa laitteen käyttöä ja sen toiminnan ymmärtämistä.

1.2 Määräysten mukainen käyttö

Tämä GLORIA-laite on torjunta-aineruisku, joka on tarkoitettu yksinomaan hyväksytyjen kasvinsuojeluaineiden levittämiseen. Jotta osaisit käyttää ruiskua oikein, sinun pitää noudattaa näitä käyttöohjeita. Käyttöohje sisältää myös käyttöä, huoltoa ja kunnossapitoa koskevat ehdot ja edellytykset.

Torjuntaaineita levitettäessä pitää ehdottomasti noudattaa torjunta-aineen valmistajan turvallisuus- ja suojausohjeita.

! VARO

Muu kuin käyttötarkoituksen mukainen käyttö on vaarallista!

Vaaran mahdollisuutta ei voida sulkea pois, jos laitetta käytetään käyttötarkoituksen vastaisesti. Noudata siksi seuraavia turvallisuusohjeita:

- Käytä laitetta yksinomaan ohjeiden ja määräysten mukaisesti.
- Noudata kaikkia käyttöohjeessa annettuja vinkkejä ja ohjeita.

1.3 Mahdollinen väärinkäyttö

- Laitteella saa ruiskuttaa vain valmistajan mainitsemia torjunta-aineita.
- Turvateknisistä syistä laitteella ei saa ruiskuttaa räjähtäviä tai palavia aineita, voimakkaasti syövyttäviä nesteitä, desinfiointi- ja kyllästysaineita eikä aineita, joiden lämpötila on yli 40 °C.

1.4 Muut vaarat

Tämä laite on tekniikan tunnettujen sääntöjen mukainen ja täyttää asiaankuuluvien turvallisuusmääräysten vaatimukset! Silti laitetta käytettäessä voi aiheutua:

- Käyttäjän tai sivullisen henkeä tai terveyttä uhkaava vaara.
- Itse laitteeseen kohdistuvia vaaroja.
- Muuhun omaisuuteen kohdistuvia vaaroja.

1.5 Vastuun rajoitus

Viittaamme nimenomaisesti siihen, että tuotevastuulain mukaan me emme ole vastuussa tuotteidemme aiheuttamista vahingoista, mikäli niiden syynä on epäasiallinen korjaus tai mikäli osaa vaihdettaessa on käytetty muuta kuin alkuperäistä osaa, ja kun korjausta ei suorittanut asiakaspalvelu tai valtuudet omaava ammattilainen. Tämä koskee myös lisävarusteita.

2 Oman turvallisuutesi vuoksi

Tässä luvussa annetaan tärkeitä varoituksia ja turvallisuusohjeita, joita laitetta käytettäessä on ehdottomasti noudatettava.

2.1 Perusohjeita turvallisuudesta

Noudata seuraavia perustavaa laatua olevia turvallisuusohjeita, jotta laitteen käyttö olisi turvallista ja jotta se toimisi luotettavasti:

i VINKKI!

- Kodin ja puutarhan laitteita saavat korjata vain GLORIAN huoltopisteet. Tilaa varaosat ammattikauppiaaltaasi. Mikäli hänellä ei ole niitä varastossa, hän hankkii ne ensi tilassa.
- Tämä laite edustaa uusinta tekniikkaa ja täyttää turvallismääräysten vaatimukset.
- Tämä laite ei ole tarkoitettu sellaisten henkilöiden (mukaan lukien lasten) käyttöön, joiden fyysiset, sensoriset tai psyykkiset kyvyt ovat puutteelliset tai joilta puuttuu kokemus ja/tai tiedot laitteen käytöstä, elleivät he toimi heidän turvallisuudestaan vastaavan henkilön ohjauksessa tai ole saaneet opastusta laitteen käyttöön.
- Käytä laitetta määräysten mukaisesti!
- Älä anna ruiskutuslaitteita tai torjuntaaineita lasten ja alle 16-vuotiaiden käsiin.
- Jotta välttäisit sopimattoman käytön aiheuttamat vaarat, noudata tarkasti käyttöohjeissa annettuja neuvoja!
- Jos laite luovutetaan toiselle henkilölle, myös käyttöohje on annettava laitteen mukana!
- Käytä vain alkuperäisiä GLORIAN varaosia ja lisävarusteita. Älä käytä koskaan kuluneita, muunneltuja tai viallisia varaosia tai varusteita!
- Aseta laite aina tasaiselle, vaakasuoralle alustalle.
- Älä sekoita ruiskutettavaa ainetta enempää kuin on tarpeen. Älä kaada loppua viemäriin vaan laimenna se suhteessa 1:10 ja levitä kasveille.

2.2 Vaarat terveydelle

⚠ VARO

Ruiskua ja torjuntaaineita käsiteltäessä voi esiintyä vammoja aiheuttavia vaaroja.

Noudata siksi torjunta-aineen valmistajan antamia turvallisuus- ja suojautumisohejeita sekä seuraavia turvallisuusohjeita:



- Kasvinsuojelu- ja torjunta-aineita käsiteltäessä syöminen, juominen ja tupakointi on sallittu vasta sen jälkeen kuin suojapukineet on riisuttu ja kädet ja kasvot pesty huolellisesti (huuhtelee suu).



- Käytä käytetyistä torjuntaaineista riippuen suojapukineita.
- Älä suuntaa suihkua koskaan ihmisiin tai eläimiin.
- Älä laita laitteeseen mitään liuottimia tai öljyjä sisältäviä aineita.



- Turvateknisistä syistä laitteella ei saa ruiskuttaa räjähtäviä tai palavia aineita, voimakkaasti syövyttäviä nesteitä, desinfiointi- ja kyllästysaineita eikä aineita, joiden lämpötila on yli 40 °C.

- Tukkeutuneita suuttimia ei saa puhaltaa puhtaiksi suulla.
- Kun irrotat suihkuputken, älä suuntaa sen päätä itseäsi kohti.
- Laitteeseen ei saa tehdä mitään muutoksia tai parannuksia ilman valmistajan lupaa! Turvalaitteita ei saa koskaan ohittaa, muuttaa tai poistaa.

2.3 Aineellisten vahinkojen vaara

HUOMIO

Epäasiallinen käyttö voi aiheuttaa aineellisia vahinkoja!

Noudata siksi seuraavia turvallisuusohjeita:



- Suojele laitetta pitkäaikaiselta auringonpaisteelta ja pakkaselta.
- Ammoniakkihöyryjen vuoksi (ne vahingoittavat messinkiä) laitetta ei saa säilyttää elänsuojassa. Älä käytä mitään typpi- tai fosfaattipitoisia liuoksia.

3 Ennen kuin laitetta voidaan käyttää

Tässä annetaan tietoja toimituskokoonpanossa olevasta laitteesta.

3.1 Kokoonpano toimitettaessa

Laitte toimitetaan normaalisti seuraavassa kokoonpanossa:

- Täysimuovinen pikasulkuventtiili, jonka yhteydessä on painemittari
 - Messinkinen suihkuputki kartiosuuttimella
 - Jatkoputki 0,5 m (tyyppi Hobby 1800, Pro 1300/1800)
 - Kaksi säädettävää ja pehmustettua kantohihnaa pumppuvivun oikealla ja vasemmalla puolella kantamista varten (tyyppi Hobby 1200)
 - Kaksi säädettävää ja pehmustettua kantohihnaa sekä lantiovyö pumppuvivun oikealla ja vasemmalla puolella kantamista varten (tyyppi Hobby 1800)
 - Pehmustetut valjaat pumppuvivun oikealla ja vasemmalla puolelta kantamista varten sekä kiinnitettävä kahva (tyyppi Pro 1300/1800)
 - Pumppuvipu suihkuputkiliitännällä
 - Läpinäkyvällä asteikolla varustettu säiliö
 - Käyttöohje (1 kpl) ja tuotetiedot
- Mahdolliset lisävarusteet on pakattu erikseen.

4 Tekniset tiedot

Torjunta-aineruisku	Tyyppi Hobby 12001800	Tyyppi Pro 13001800
Suurin täyttömäärä, litraa:	12/18	13/18
Sallittu käyttölämpötila:	+ 40 °C	+ 40 °C
Paino tyhjänä:	3,45 kg / 4,30 kg	4,00 kg / 4,90 kg
Kartiosuutin, suihkukulma	55°	55°
Ruiskutusmäärä paineilla		
1,5 bar	0,42 l/min	0,42 l/min
2,0 bar	0,49 l/min	0,49 l/min
2,5 bar	0,50 l/min	0,50 l/min
Säiliön materiaali:	Polyeteeni	Polyeteeni
Pumpun materiaali:	Polyeteeni	Messinki
Pikasulkuventtiilin suodattimen silmäkoko:	0,9 mm	0,9 mm
Täyttösiivilän silmäkoko:	1 mm	1 mm
Jäännösmäärä vaakasuorassa asennossa tyhjennyksen jälkeen:	< 150 ml	< 150 ml

5 Kokoaminen

5.1 Olkahihna/kantovaljaat

Kuvat 1 - 8

Mallista riippuen laite on varustettu pehmustetulla olkahihnalla tai kantovaljailla.

- 1 Kaikkien mallien olkahinnan voi säätää sopimaan vasen- tai oikeakätiselle käyttäjälle. Kun käyttäjä on oikeakätinen, pumppuvivun pitää olla vasemmalla puolella.

Tyyppi Hobby 1200 / 1800: pehmustettu olkahihna

- 2 Pujota ylälenkki keskimäisen raon läpi. Työnnä kiinnitysosa lenkkiin. Vedä hihnaa taaksepäin, kunnes se tarttuu kiinni.
- 3 Pujota hihnan molemmat alapääts kuvan mukaisesti metallisolkien läpi.

Tyyppi Hobby 1800: lisäksi lantiovyö

- 4 Kiinnitä lantiovyön alemmat kiinnityspisteet kuvan mukaisesti.
- 5 Pujota ylähihnat vasempaan ja oikeaan rakoon ja vedä ne kuvan mukaisesti solkien läpi.

Tyyppi Pro 1300 / 1800: Kantojärjestelmä rintavyöllä (malli Pro 1800: lisäksi lantiovyöllä)

- 6 Pujota ylempi keskiihna keskimäiseen rakoon ja vedä ne kuvan mukaisesti solkien läpi.
- 7 Kiinnitä lopuksi kantojärjestelmän neljä alakiinnityskohtaa (2 ulkona / 2 sisällä) kuvan mukaisesti.
- 8 Pujota ulommat ylähihnat vasempaan ja oikeaan rakoon ja vedä ne kuvan mukaisesti solkien läpi.

5.2 Pumpun kahva

Kuva 9

Tyyppit Pro 1300/1800 on varmistettu ergonomisella kahvalla, joka pitää kiinnittää vasen- tai oikeakätiselle käyttäjälle sopivalla tavalla.

- 9 Kiinnitä kahva pumppuvivun vasemmalle tai oikealle puolelle. Aseta kahvan puolisko kuvan mukaisesti pumppuvivulle.

i VINKKI!

- Valittavana on kaksi asentoa, jotka lyhentävät tai pidentävät pumppuvivun nostovartta kahvan asennon mukaan.

Kiinnitä suihkuputken pidike kuvan mukaisesti.

Aseta lopuksi kahvan toinen puolisko paikoilleen ja kiinnitä molemmat puoliskot pumppuviivun kuvan mukaisesti.

5.3 Pikasulkuventtiili/letku/suihkuputki

Kuvat 10 - 11

- 10 Työnnä letku pumpun pesän helaan pohjaan saakka ja kiristä mutterilla.
- 11 Työnnä letku pikasulkuventtiilin helaan pohjaan saakka ja kiristä mutterilla. Kierrä suihkuputki pikasulkuventtiiliin. Tarvittaessa asenna jatke (ei koske mallia Hobby 1200).

6 Käyttöönotto

6.1 Laitteen täyttäminen

Kuvat 12 - 13

- 12
- 13 Avaa säiliön kansi ja täytä laite täyttösiivilän läpi. Sulje säiliön kansi.

! VARO

- Älä täytä liikaa (katso teknisiä tietoja). Noudata turvallisuudesta ja sallituista torjunta-aineista annettuja ohjeita.
- Tarkista täyttömäärä.
- Noudata torjunta-aineen valmistajan ohjeita!

6.2 Olkahihnan/kantovaljaiden säätäminen

Kuvat 14 - 23

Painon jakamiseksi oikein ja työn keventämiseksi voit säätää olkahihnan/valjaat (tyypistä riip-puen) täsmälleen sopivaksi. Laitteen pitää olla mahdollisimman tiukasti kehoa vasten ja suihkuputken suuntainen.

Tyyppi Hobby 1200 / 1800: pehmustettu olkahihna

- 14 Kiinnitä olkahihnat kuvan mukaisesti vasemman- tai oikeainpuolisiin kantohihnanuppeihin ja nosta laite selkään.

- 15 Kiristä olkahihnat ja kiinnitä ne alempiin vetokielisiin. Olkahihnoja voi pidentää tai lyhentää solkien läpi vetämällä.

Tyyppi Hobby 1800: lisäksi lantiovyö

- 16 Hihnan pituussäädön lisäksi tähän laitteeseen pitää ensin kiinnittää lantiovyö.
- 17 Kiristä lopuksi olkahihnan remmit.

Tyyppi Pro 1300 / 1800: Kantovaljaat rintavyöllä (malli Pro 1800: lisäksi lantiovyöllä)

- 18 Nosta laite selkään.
- 19 Kiinnitä rintavyö ja säädä sen korkeus ja leveys kuvan mukaisesti.
- 20 Kiristä olkahihnat kuvan mukaan alempiin vetokielisiin vetämällä.
- 21 Säädä olkahihnojen remmit kuvan mukaisesti ylempien solkien läpi vetämällä niin, että laite on selässä suorassa. **Säädön voi tehdä vain, kun laite on nostettu pois olalta.**

Tyyppi Pro 1800: lisäksi lantiovyö

- 22 Tähän laitteeseen pitää vielä ennen alavetolenkkien kiristämistä kiinnittää ja kiristää lantiovyö.
- 23 Kiristä olkahihnat kuvan mukaan alempiin vetokielisiin vetämällä.

6.3 Ruiskutus

Kuvat 24 - 25

- 24 Liikuta pumppuvipua 3-4 kertaa ylös-alas. Tällöin ilmasäiliö ja ruiskuletku täyttyvät torjunta-aineella ja ruiskutusaine nousee tarvittavalle tasolle. Ruiskutus alkaa, kun pikasulkuventtiiliin käyttövipu painetaan alas. Ruiskutus lakkaa heti, kun käyttövipu päästetään. Pumpun toiminta vaikuttaa suuttimen ruiskutusaineeseen. Paineen näkee painemittarista. Ihanteellinen ruiskutusaine riippuu käytetystä suutimesta. Tehtaalla asennettua kartiosuutinta varten paineeksi on säädetty 1,5 - 2,5 bar. Suuttimen ihanteellinen etäisyys kohteesta on 40 - 50 cm.

VARO

- 25 Ota huomioon tuulen suunta. Älä ruiskuta suoraan tuuleen. Ruiskuta kohteet tasaisen kosteiksi.

7 Käytön lopettaminen

7.1 Tyhjennys

Kuvat 26 - 27

- 26 Älä kaada loppua viemäriin vaan laimenna se suhteessa 1:10 ja levitä kasveille.
- 27 Pese laite ja letkut huolellisesti vedellä jokaisen käytön jälkeen (huuhtelee moneen kertaan) käyttäen pumppua ja käyttövipua useita kertoja. Ota loput torjunta-aineesta talteen, laimenna suhteessa 1:10 ja levitä kasveille. Anna laitteen kuivua avuttuna, mieluiten riippuvassa asennossa aukko alaspäin.

7.2 Huolto

Kuva 28

- 28 Pिकासulkuventtiilin siivilän puhdistus: Irrota letkun nippa pिकासulkuventtiilistä ja vedä letku siivilöineen irti. Irrota siivilä letkun nipasta ja pese se vedellä. Kokoa pesun jälkeen päinvastaisessa järjestyksessä. Kiristä kaikki liitokset sormitiukkuuteen.

VARO

Siivilän puhdistus voi olla vaarallista. Käytä suojakäsineitä ja tarvittaessa suojapukineita.

- Tee siksi letku täysin paineettomaksi vetämällä tyhjän laitteen pिकासulkuventtiilin käyttövipua ja levitä mahdollisesti jäljellä olevan torjunta-aineen kasveille.
- Säiliön kannen tiiviste ja muut liikkuvat osat kannattaa rasvata säännöllisesti hartsittomalla ja hapottomalla rasvalla.
- Käytä korjauksissa vain alkuperäisiä GLORIA-varaosia.
- Teetä korjaukset GLORIA-huolloissa.

VINKKI!

- Suosittelemme, että ruiskujen puhdistuksessa käytetään GLORIA:n puhdistinta, tuotenumero 1100.0000.

7.3 Säilytys

Kuvat 29 - 30

Tyhjennä ja puhdista laite luvussa **Tyhjennys ja huolto** neuvotulla tavalla.

- 29 30 Avaa säiliön kansi - irrota suihkuputki - säilytä laite paineettomana ja suojaassa pakkaselta.

VARO

Ruiskun ja torjunta-aineiden käsittely voi olla vaarallista. Pidä siksi ruisku ja torjunta-aineet lasten ulottumattomissa.

8 Ongelmia

8.1 Häiriöiden poistaminen

Häiriö	Syy	Toimenpide
Letku on kierreltiitos vuotaa	löysällä	Kiristä mutteri js suorita painekoe vedellä
Suutin ei tuota oikeanlaista kuviota	Suutin on osittain tukossa	Puhdista suodatin ja/tai suutin

9 Lisävarusteet

Litteän suihkun antava suutin:	Tuotenro. 111.0000
Suihkusuojus tyyppi 260:	Tuotenro. 260.0000
Suihkusuojus tyyppi 270:	Tuotenro. 270.0000
Messinkinen jatkoputki 0,5 m:	Tuotenro. 124.0000
Messinkinen jatkoputki 1,0 m:	Tuotenro. 110.0000
Ruiskunpuhdistin:	Tuotenro. 1100.0000

Lisää varusteita löytyy osoitteesta www.gloriagarten.de

10 Romutus ja jätehuolto

10.1 Ympäristön suojelu ja laitteen romutus



Kun tuotteessa, käyttöohjeessa tai pakkauksessa on tämä merkki, tätä laitetta ei saa laittaa talousjätteeseen, kun sen käyttö lopetetaan.

Laite pitää toimittaa kierrätyspisteeseen. Materiaalit voidaan käyttää niissä olevien merkintöjen mukaan uudelleen. Toimittamalla hylätyn tuotteen oikein kierrätykseen suojelet ympäristöä ja luontoa ja säästät raaka-aineita.

i VINKKI!

- Kysy kierrätyspisteistä jätehuoltoyritykseltä tai viranomaisilta.
- Ennen romuttamista laite pitää tyhjentää ja tehdä käyttökelttomaksi.

10.2 Pakkauksen hävittäminen



Kaikki pakkausmateriaalit voidaan kierrättää. Pakkauksen palattaminen kiertoon säästää raaka-aineita ja vähentää jätteen määrää.

Hävitä käyttökelttomat pakkausmateriaalit määräysten mukaisesti.

ΠΙΝΑΚΑΣ ΠΕΡΙΕΧΟΜΕΝΩΝ

1	Γενικές πληροφορίες για αυτό το εγχειρίδιο χειρισμού	107
1.1	Προειδοποιητικές υποδείξεις	107
1.2	Χρήση σύμφωνα με τον προορισμό	108
1.3	Προβλέψιμη κατάχρηση	108
1.4	Υπόλοιποι κίνδυνοι	108
1.5	Περιορισμός ευθύνης	108
2	Για την ασφάλειά σας	109
2.1	Βασικές οδηγίες ασφαλείας	109
2.2	Κίνδυνοι για την υγεία	109
2.3	Κίνδυνος από υλικές ζημιές	110
3	Πριν μπορέσει να χρησιμοποιηθεί η συσκευή	110
3.1	Κατάσταση παράδοσης	110
4	Τεχνικά στοιχεία	111
5	Συναρμολόγηση	111
5.1	Ιμάντας ώμου / σύστημα μεταφοράς	111
5.2	Χειρολαβή της αντλίας	112
5.3	Βαλβίδα ταχείας κράτησης/εύκαμπος σωλήνας/σωλήνας ψεκασμού	112
6	Έναρξη λειτουργίας	112
6.1	Πλήρωση συσκευής	112
6.2	Σωστή ρύθμιση του ιμάντα ώμου/συστήματος μεταφοράς στο σώμα	112
6.3	Ψεκασμός	113
7	Θέση εκτός λειτουργίας	113
7.1	Εκκένωση	113
7.2	Συντήρηση	114
7.3	Αποθήκευση	114
8	Προβλήματα με τη συσκευή	114
8.1	Εξάλειψη των βλαβών λειτουργίας	114
9	Αξεσουάρ	115
10	Αποκομιδή & Νομικά θέματα	115
10.1	Προστασία του περιβάλλοντος & αποκομιδή της συσκευής	115
10.2	Αποκομιδή της συσκευασίας	115

1 Γενικές πληροφορίες για αυτό το εγχειρίδιο χειρισμού

Αυτό το εγχειρίδιο χειρισμού είναι συστατικό στοιχείο της συσκευής GLORIA και πρέπει να βρίσκεται διαρκώς στη συσκευή ή κοντά σε αυτήν.

Το εγχειρίδιο χειρισμού σας παρέχει σημαντικές υποδείξεις και πληροφορίες, οι οποίες είναι απαραίτητες για την ασφαλή χρήση της συσκευής!

Το εγχειρίδιο χειρισμού πρέπει να αναγνωστεί πλήρως από κάθε άτομο, στο οποίο έχει ανατεθεί ο χειρισμός, η χρήση και η συντήρηση της συσκευής.

Να φυλάσσετε το εγχειρίδιο χειρισμού και να το παραδώσετε στον επόμενο κάτοχο της συσκευής!

Όλες οι προειδοποιητικές υποδείξεις χρησιμεύουν κυρίως και για την προσωπική σας ασφάλεια!

1.1 Προειδοποιητικές υποδείξεις

ΠΡΟΣΟΧΗ

Μία προειδοποιητική υπόδειξη αυτού του σταδίου κινδύνου χαρακτηρίζει μία πιθανή επικίνδυνη κατάσταση, η οποία αν δεν αποφευχθεί μπορεί να οδηγήσει πιθανόν σε υλικές ζημιές. Εφαρμόζετε πάντοτε τις οδηγίες σε αυτή την προειδοποιητική υπόδειξη, για να αποφύγετε τον κίνδυνο τραυματισμών.

ΠΡΟΣΟΧΗ

Μία προειδοποιητική υπόδειξη αυτού του σταδίου κινδύνου χαρακτηρίζει μία πιθανή υλική ζημιά, η οποία αν δεν αποφευχθεί μπορεί να οδηγήσει πιθανόν σε μία ζημιά. Εφαρμόζετε πάντοτε τις οδηγίες σε αυτή την προειδοποιητική υπόδειξη για να αποφύγετε υλικές ζημιές .

i ΥΠΟΔΕΙΞΗ!

Μία υπόδειξη επισημαίνει τις συμπληρωματικές πληροφορίες ή εικόνες που θα σας διευκολύνουν στο χειρισμό και στην κατανόηση της συσκευής.

1.2 Χρήση σύμφωνα με τον προορισμό

Αυτή η συσκευή GLORIA είναι μία συσκευή προστασίας φυτών, η οποία προορίζεται αποκλειστικά για την διασπορά των υγρών φυτοφαρμάκων που έχουν εγκριθεί από την BVL.

Η τήρηση του συννημένου εγχειριδίου χειρισμού είναι προϋπόθεση για την κανονική χρήση της συσκευής. Το εγχειρίδιο χειρισμού περιλαμβάνει επίσης τις συνθήκες λειτουργίας, συντήρησης και επιδιόρθωσης.

Κατά τη διασπορά των φυτοφαρμάκων να λαμβάνετε οπωσδήποτε υπόψη τις οδηγίες ασφαλείας/τα μέτρα προστασίας των παρασκευαστών φυτοφαρμάκων.

A ΠΡΟΣΟΧΗ

**Κίνδυνος λόγω χρήσης που δεν είναι σύμφωνη με τον προορισμό!
Από τη συσκευή μπορεί να προκύψουν κίνδυνοι όταν πραγματοποιείται μία χρήση που δεν είναι σύμφωνη με τον προορισμό της. Για αυτό να τηρείτε τις ακόλουθες οδηγίες ασφαλείας:**

- Να χρησιμοποιείτε τη συσκευή αποκλειστικά σύμφωνα με τον προορισμό της
- Να λαμβάνετε υπόψη όλες τις υποδείξεις και πληροφορίες στο εγχειρίδιο χειρισμού.

1.3 Προβλέψιμη κατάχρηση

- Επιτρέπεται μόνο η διασπορά των φυτοφαρμάκων που έχουν καθοριστεί από τον παρασκευαστή τους.
- Για λόγους ασφαλείας δεν επιτρέπεται να ψεκάζονται εκρηκτικά και εύφλεκτα υλικά, οξέα καυστικά υγρά, μέσα απολύμανσης και εμποτισμού όπως και ουσίες πάνω από 40°C.

1.4 Υπόλοιποι κίνδυνοι

Αυτή η συσκευή αντιστοιχεί στους αναγνωρισμένους κανόνες της τεχνολογίας και στους σχετικούς όρουςασφαλείας! Παρόλα αυτά μπορεί κατά τη χρήση της συσκευής:

- να προκύψουν κίνδυνοι για τη σωματική ακεραιότητα του χειριστή ή άλλων ατόμων.
- να προκύψουν βλάβες στη συσκευή.
- να προκύψουν βλάβες σε άλλες υλικές αξίες.

1.5 Περιορισμός ευθύνης

Θέλουμε να σας επιστήσουμε την προσοχή ότι σύμφωνα με τη νομοθεσία ευθύνης προϊόντων δεν φέρουμε την ευθύνη για ζημιές που έχουν προκληθεί από τη συσκευή μας, εφόσον η αιτία των ζημιών είναι η μη τήρηση του εγχειριδίου χειρισμού, μία χρήση που δεν είναι σύμφωνη με τον προορισμό της, μία αντικανονική επιδιόρθωση ή δεν έχουν χρησιμοποιηθεί σε μία αντικατάσταση εξαρτημάτων τα αυθεντικά ανταλλακτικά εξαρτήματα και η επιδιόρθωση δεν έχει πραγματοποιηθεί από το τμήμα εξυπηρέτησης πελατών ή ένα εξουσιοδοτημένο εμπειρογνώμονα. Αυτό ισχύει επίσης και για τα αξεσουάρ.

2 Για την ασφάλειά σας

Σε αυτό κεφάλαιο θα βρείτε σημαντικές προειδοποιητικές υποδείξεις και οδηγίες ασφαλείας, που πρέπει να τηρείτε οπωσδήποτε κατά το χειρισμό και τη χρήση της συσκευής.

2.1 Βασικές οδηγίες ασφαλείας

Να τηρείτε τις ακόλουθες βασικές οδηγίες ασφαλείας για τον ασφαλή χειρισμό όπως και μία ασφαλή χρήση της συσκευής:

i ΥΠΟΔΕΙΞΗ!

- Οι επιδιορθώσεις στις συσκευές για το σπίτι και τον κήπο πρέπει να πραγματοποιούνται μόνο από τα σημεία σέρβις. Τα ανταλλακτικά εξαρτήματα μπορείτε να τα παραγγείλετε από τον ειδικό αντιπρόσωπο. Αν αυτά δεν είναι διαθέσιμα, τότε αυτός σας τα προμηθεύει όσο το δυνατόν πιο γρήγορα.
- Αυτή η συσκευή αντιστοιχεί στους αναγνωρισμένους κανόνες της τεχνολογίας και στους σχετικούς όρους ασφαλείας!
- Αυτή η συσκευή δεν προορίζεται να χρησιμοποιείται από άτομα (συμπεριλαμβανομένων και παιδιών) με περιορισμένες φυσικές, ανιχνευτικές ή πνευματικές ικανότητες που δεν έχουν εμπειρία και/ή τις γνώσεις, εκτός και αν επιβλέπονται από ένα άτομο που είναι υπεύθυνο για την ασφάλειά τους ή έχουν λάβει τις αναγκαίες οδηγίες για τη χρήση της συσκευής
- Να χρησιμοποιείτε τη συσκευή αποκλειστικά σύμφωνα με τον προορισμό της!
- Να κρατάτε μακριά από παιδιά και νέους κάτω των 16 ετών τους ψεκαστήρες και τα μέσα ψεκασμού.
- Για την αποφυγή των ζημιών και κινδύνων λόγω μίας αντικανονικής χρήσης, πρέπει να τηρείται το εγχειρίδιο χειρισμού και να φυλάσσεται με επιμέλεια!
- Όταν μεταβιβάζεται η συσκευή σε άλλα άτομα πρέπει να παραδίδεται επίσης και το εγχειρίδιο χειρισμού!
- Να χρησιμοποιείτε για τη συσκευή μόνο τα αυθεντικά ανταλλακτικά εξαρτήματα και αξεσουάρ της GLORIA. Μην χρησιμοποιείτε ποτέ χρησιμοποιημένα, τροποποιημένα ή χαλασμένα ανταλλακτικά εξαρτήματα/ αξεσουάρ!
- Να τοποθετείτε τη συσκευή πάντοτε πάνω σε μία επίπεδη και ίσια επιφάνεια.
- Μην αναμιγνύετε περισσότερο πολύ ψεκασμού από ότι απαιτείται. Μην χύνετε την υπόλοιπη ποσότητα στον οχετό αλλά αραιώστε με την αναλογία 1:10 και ψεκάστε σε καλλιέργειες.

2.2 Κίνδυνοι για την υγεία

⚠ ΠΡΟΣΟΧΗ

Κατά τη χρήση με τη συσκευή όπως και με τα φυτοφάρμακα μπορεί να παρουσιαστούν κίνδυνοι, οι οποίοι πιθανόν θα σας τραυματίσουν. Για αυτό να τηρείτε οπωσδήποτε τις οδηγίες ασφαλείας/τα μέτρα προστασίας των παρασκευαστών φυτοφαρμάκων όπως και τις ακόλουθες οδηγίες ασφαλείας:



- Κατά τη διάρκεια της χρήσης με φυτοφάρμακα και παρασιτοκτόνα επιτρέπεται η λήψη φαγητού και ποτών όπως και το κάπνισμα μόνο μετά την αφαίρεση της προστατευτικής ενδυμασίας και ένα σχολαστικό καθαρισμό των χεριών και του προσώπου (ξέπλυμα του στόματος).
- Να φοράτε προστατευτική ενδυμασία ανάλογα με τα χρησιμοποιημένα παρασιτοκτόνα.
- Μην κατευθύνετε ποτέ τον πίδακα ψεκασμού πάνω σε άτομα ή ζώα.
- Μην γεμίζετε ουσίες που περιέχουν διαλυτικά μέσα ή λάδι.



■ Για λόγους ασφαλείας δεν επιτρέπεται να ψεκάζονται εκρηκτικά και εύφλεκτα υλικά, οξέα καυστικά υγρά, μέσα απολύμανσης και εμποτισμού όπως και ουσίες πάνω από 40°C.

- Τα βουλωμένα ακροφύσια δεν επιτρέπεται να ξεβουλώνονται φυσώντας τα με το στόμα.
- Κατά το ξεβίδωμα των σωλήνων ψεκασμού μην κατευθύνετε την άκρη κατά πάνω σας.
- Οι μετατροπές ή βελτιώσεις στη συσκευή δεν επιτρέπεται να πραγματοποιούνται ποτέ χωρίς την έγκριση του κατασκευαστή! Οι διατάξεις ασφαλείας δεν επιτρέπεται ποτέ να γεφυρώνονται, να τροποποιούνται ή και να αφαιρούνται.

2.3 Κίνδυνος από υλικές ζημιές

ΠΡΟΣΟΧΗ

Σε περίπτωση ακατάλληλης χρήσης μπορεί να παρουσιαστούν υλικές ζημιές στη συσκευή!

Για αυτό να τηρείτε τις ακόλουθες οδηγίες ασφαλείας:



- Η συσκευή πρέπει να προστατεύεται από διαρκή ηλιακή ακτινοβολία και παγωνιά.
- Η συσκευή δεν πρέπει να φυλάσσεται σε στάβλους λόγω των αμμωνιούχων ατμών (κίνδυνος ρωγμών στο μπρούντζο), μην γεμίζετε διαλύματα που περιέχουν άζωτο και φωσφορικά άλατα.

3 Πριν μπορέσει να χρησιμοποιηθεί η συσκευή

Σε αυτό το κεφάλαιο θα λάβετε πληροφορίες για την κατάσταση παράδοσης.

3.1 Κατάσταση παράδοσης

Η συσκευή παραδίδεται στην στάνταρ έκδοση ως εξής:

- Βαλβίδα ταχείας κράτησης από πλαστικό με ενσωματωμένο μανόμετρο
- Σωλήνας ψεκασμού από ορείχαλκο με κοίλο ακροφύσιο
- Σωλήνας προέκτασης 0,5 m (τύπος Hobby 1800, Pro 1300/1800)
- Δύο ρυθμιζόμενους ιμάντες-ζωστήρες με παραγέμισμα για τον χειριζόμενο μοχλό αντλίας από τη δεξιά και την αριστερή πλευρά (τύπος Hobby 1200)
- Δύο ρυθμιζόμενους ιμάντες-ζωστήρες με παραγέμισμα όπως και συμπληρωματική προσασία λεκάνης για τον χειριζόμενο μοχλό αντλίας από τη δεξιά και την αριστερή πλευρά (τύπος Hobby 1800)
- Σύστημα μεταφοράς με παραγέμισμα για τον χειριζόμενο μοχλό αντλίας από τη δεξιά και την αριστερή πλευρά και συναρμολογούμενη χειρολαβή (τύπος Pro 1300/1800)
- Μοχλός αντλίας με υποδοχή σωλήνα ψεκασμού
- Δοχείο με διαφανείς οπτικές λωρίδες (έλεγχος ποσότητας πλήρωσης)
- 1 x εγχειρίδιο χειρισμού και πληροφορίες προϊόντος

Τα εξαρτήματα αξεσουάρ παραδίδονται σε ξεχωριστές συσκευασίες.

4 Τεχνικά στοιχεία

Εμβολοφόρος φορητός ψεκαστήρας πλάτης	Τύπος Hobby 1200/1800	Τύπος Pro 1300/1800
μεγ. ποσότητα πλήρωσης σε λίτρα:	12/18	13/18
επιτρ. θερμοκρασία λειτουργίας:	+ 40°C	+ 40°C
Βάρος κενό:	3,45 kg / 4,30 kg	4,00 kg / 4,90 kg
Κοίλο ακροφύσιο, γωνία ψεκασμού	55°	55°
Ποσότητα παροχής σε		
πίεση ψεκασμού 1,5 bar:	0,42 l/min	0,42 l/min
πίεση ψεκασμού 2,0 bar:	0,49 l/min	0,49 l/min
πίεση ψεκασμού 2,5 bar:	0,50 l/min	0,50 l/min
Πρώτη ύλη δοχείου:	Πολυαιθυλένιο	Πολυαιθυλένιο
Πρώτη ύλη της αντλίας:	Πολυαιθυλένιο	Ορείχαλκος
Οπή πλέγματος του φίλτρου στη βαλβίδα ταχείας κράτησης:	0,9 mm	0,9 mm
Οπή πλέγματος του φίλτρου πλήρωσης:	1 mm	1 mm
Υπόλοιπη ποσότητα σε οριζόντια εκκένωση:	< 150 ml	< 150 ml

5 Συναρμολόγηση

5.1 Ιμάντας ώμου / σύστημα μεταφοράς

Εικόνες 1 - 8

Η συσκευή σας είναι εξοπλισμένη ανάλογα με το μοντέλο με ένα ιμάντα ώμου με παραγέμισμα ή μία διάταξη μεταφοράς.

- 1 Οι ιμάντες ώμου μπορούν να συναρμολογηθούν σε όλα τα μοντέλα για αριστερόχειρα ή δεξιόχειρα άτομα ανάλογα με την επιθυμητή θέση χειρισμού του μοχλού αντλίας (αριστερή ή δεξιά πλευρά). Για τα δεξιόχειρα άτομα ο μοχλός αντλίας πρέπει να βρίσκεται αριστερά.

Τύπος Pro 1200 / 1800: ιμάντας ώμου με παραγέμισμα

- 2 Οδηγήστε τη θηλιά μέσω της μεσαίας διαμήκουσ οπής. Σπρώξτε το στοιχείο σταθεροποίησης στη θηλιά. Τραβήξτε προς τα πίσω τον ιμάντα μέχρι αυτός να ασφαλίσει.
- 3 Οδηγήστε τις δύο κάτω άκρες του ιμάντα όπως απεικονίζεται μέσω των μεταλλικών συνδετήρων ιμάντα.

Τύπος Hobby 1800: συμπληρωματικός ιμάντας λεκάνης

- 4 Συναρμολογήστε τα κάτω σημεία συγκράτησης για τον ιμάντα λεκάνης όπως απεικονίζεται.
- 5 Οδηγήστε τους πάνω ιμάντες αντίστοιχα στην αριστερή και στη δεξιά διαμήκη οπή και τραβήξτε όπως απεικονίζεται μέσω των συνδετήρων ιμάντα

Τύπος Pro 1300 / 1800: Σύστημα μεταφοράς με ιμάντα στήθους (μοντέλο Pro 1800 επιπλέον με ιμάντα λεκάνης)

- 6 Οδηγήστε τον πάνω μεσαίο ιμάντα αντίστοιχα μέσω της μεσαίας διαμήκουσ οπής και τραβήξτε όπως απεικονίζεται μέσω του συνδετήρα ιμάντα.
- 7 Αμέσως μετά συναρμολογήστε τα κάτω 4 σημεία συγκράτησης 4 (2 εξωτερικά / 2 εσωτερικά) για το σύστημα μεταφοράς.
- 8 Οδηγήστε τους πάνω εξωτερικούς ιμάντες αντίστοιχα στην αριστερή και στη δεξιά διαμήκη οπή και τραβήξτε όπως απεικονίζεται μέσω του συνδετήρα ιμάντα.



5.2 Χειρολαβή της αντλίας

Εικόνα 9

Οι τύποι συσκευής Pro 1300/1800 είναι εξοπλισμένοι με μία εργονομική χειρολαβή, η οποία πρέπει να συναρμολογηθεί ανάλογα για αριστερόχειρα ή δεξιόχειρα άτομα.

- 9 Συναρμολογήστε τη χειρολαβή ανάλογα με το μοχλό της αντλίας στην αριστερή ή στη δεξιά πλευρά. Τοποθετήστε το μισό τμήμα της χειρολαβής στο μοχλό της αντλίας όπως απεικονίζεται.

i ΥΠΟΔΕΙΞΗ!

- Έχετε την επιλογή ανάμεσα σε 2 θέσεις τοποθέτησης, οι οποίες ανάλογα με τη συναρμολογημένη θέση της χειρολαβής μικραίνουν ή επεκτείνουν τον μοχλοβραχίονα του μοχλού αντλίας.

Τοποθετήστε τον συνδετήρα συγκράτησης για το σωλήνα ψεκασμού όπως απεικονίζεται. Αμέσως μετά εφαρμόστε το δεύτερο μισό τμήμα της χειρολαβής και βιδώστε και τα δύο μισά τμήματα της χειρολαβής με το μοχλό αντλίας όπως απεικονίζεται.

5.3 Βαλβίδα ταχείας κράτησης/εύκαμπτος σωλήνας/σωλήνας ψεκασμού

Εικόνες 10 - 11

- 10 Σπρώξτε τον εύκαμπτο σωλήνα μέχρι το τέρμα πάνω στο δακτύλιο σύνδεσης στο περίβλημα της αντλίας και βιδώστε σταθερά με το παξιμάδι ρακόρ.
- 11 Σπρώξτε τον εύκαμπτο σωλήνα μέχρι το τέρμα πάνω στο δακτύλιο σύνδεσης στη βαλβίδα ταχείας κράτησης και βιδώστε με το παξιμάδι ρακόρ. Βιδώστε τον σωλήνα ψεκασμού στη βαλβίδα ταχείας κράτησης. Αν χρειαστεί συναρμολογήστε την προέκταση (εκτός από τον τύπο Hobby 1200).

6 Έναρξη λειτουργίας

6.1 Πλήρωση συσκευής

Εικόνες 12 - 13

- 12 13 Αφαιρέστε το καπάκι του δοχείου και γεμίστε τη συσκευή μέσω του φίλτρου πλήρωσης. Σφραγίστε το δοχείο με το καπάκι του δοχείου.

⚠ ΠΡΟΣΟΧΗ

- Να λαμβάνετε υπόψη τη μεγ. ποσότητα πλήρωσης (βλέπε Τεχνικά Στοιχεία), τους κανονισμούς ασφαλείας και τα επιτρ. υλικά κατεργασίας.
- Ελέγξτε την ποσότητα πλήρωσης.
- Τηρείτε τα στοιχεία του παρασκευαστή της ουσίας ψεκασμού!

6.2 Σωστή ρύθμιση του ιμάντα ώμου/συστήματος μεταφοράς στο σώμα

Εικόνες 14 - 23

Για την καλύτερη δυνατή κατανομή του φορτίου και την πραγματοποίηση των εργασιών χωρίς κόπωση μπορείτε να προσαρμόσετε τέλεια τον ιμάντα ώμου/το σύστημα μεταφοράς (ανάλογα με τον τύπο). Η συσκευή πρέπει να φοριέται όσο το δυνατόν πιο στενά με το σώμα και παράλληλα προς την σπονδυλική στήλη.

Τύπος Pro 1200 / 1800: ιμάντας ώμου με παραγέμισμα

- 14 Στερεώστε τους ιμάντες ώμου όπως απεικονίζεται κάτω αντίστοιχα στα αριστερά και δεξιά εξωτερικά κουμπιά των ιμάντων-ζωστήρων και εφαρμόστε τη συσκευή στην πλάτη.

- 15 Μετά από την τοποθέτηση του ιμάντα-ζωστήρα στον ώμο στερεώστε τραβώντας στα κάτω άγκιστρα. Τραβώντας στους συνδετήρες ιμάντα μπορεί να μεγαλώσει ή να μικρύνει το μήκος των ιμάντων μεταφοράς.

Τύπος Hobby 1800: επιπλέον με ιμάντα λεκάνης

- 16 Επιπλέον με τη ρύθμιση μήκους των ιμάντων-ζωστήρων πρέπει σε αυτή τη συσκευή να κουμπώσει πρώτα και να στερεώσει ο ιμάντας λεκάνης.
- 17 Αμέσως μετά τεντώστε τους ιμάντες-ζωστήρες των ιμάντων ώμου.

Τύπος Pro 1300 / 1800: Σύστημα μεταφοράς με ιμάντα στήθους (Pro 1800 επιπλέον με ιμάντα λεκάνης)

- 18 Τοποθετήστε την συσκευή στην πλάτη.
- 19 Κουμπώστε τον ιμάντα στήθους και ρυθμίστε όπως απεικονίζεται στο ύψος και στο πλάτος.
- 20 Στερεώστε τους ιμάντες ώμους όπως απεικονίζεται τραβώντας στα κάτω άγκιστρα.
- 21 Ρυθμίστε τους ιμάντες-ζωστήρες των ιμάντων ώμου όπως απεικονίζεται τραβώντας στους πάνω συνδετήρες ιμάντα έτσι ώστε η συσκευή να εφαρμόζει παράλληλα στην πλάτη. **Η ρύθμιση μπορεί να πραγματοποιηθεί μόνο όταν η συσκευή βρίσκεται πάνω στον ώμο.**

Τύπος Pro 1800: επιπλέον με ιμάντα λεκάνης

- 22 Επιπλέον σε αυτή τη συσκευή πρέπει πριν από τη στερέωση των κάτω άγκιστρων να κουμπώσει και να στερεώσει ο ιμάντας λεκάνης.
- 23 Στερεώστε τους ιμάντες ώμους όπως απεικονίζεται τραβώντας στα κάτω άγκιστρα.

6.3 Ψεκασμός

Εικόνες 24 - 25

- 24 Κινήστε τον μοχλό αντλίας το πολύ 3-4 φορές από πάνω προς τα κάτω. Με αυτό τον τρόπο γεμίζει ο αεροθάλαμος και ο αγωγός ψεκασμού με μέσο ψεκασμού και δημιουργείται η πίεση λειτουργίας που είναι απαραίτητη για τον ψεκασμό. Με το πάτημα του μοχλού χειρισμού στη βαλβίδα ταχείας κράτησης ενεργοποιείται η διαδικασία ψεκασμού. Η άμεση διακοπή επιτυγχάνεται αφήνοντας το μοχλό χειρισμού. Μέσω της διαδικασίας ψεκασμού επηρεάζεται η πίεση ψεκασμού στο ακροφύσιο. Αυτή η πίεση μπορεί να αναγνωστεί στο μανόμετρο. Η βέλτιστη πίεση ψεκασμού εξαρτάται από το χρησιμοποιημένο ακροφύσιο. Αυτή είναι στο κοίλο ακροφύσιο που έχει τοποθετηθεί από το εργοστάσιο ανάμεσα σε 1,5 και 2,5 bar. Βέλτιστη απόσταση του ακροφύσιου προς το αντικείμενο κατά τον ψεκασμό 40-50 cm.

⚠ ΠΡΟΣΟΧΗ

- 25 Προσέχετε την κατεύθυνση του ανέμου! Μην ψεκάτε ενάντια στον άνεμο. Κατά τον ψεκασμό να υπάρχει μία ομοιόμορφη διαβροχή των αντικειμένων.

GR

7 Θέση εκτός λειτουργίας

7.1 Εκκένωση

Εικόνες 26 - 27

- 26 Μην χύνετε την υπόλοιπη ποσότητα στον οχετό αλλά αραιώστε με την αναλογία 1:10 και ψεκάστε σε καλλιέργειες.
- 27 Μετά από κάθε χρήση να καθαρίζετε σχολαστικά τη συσκευή και το σύστημα σωλήνων με νερό (ξεπλύνετε αρκετές φορές), ενώ ταυτόχρονα λειτουργείτε πολλές φορές την αντλία και τραβήτε το μοχλό χειρισμού στη βαλβίδα ταχείας κράτησης. Μαζέψτε την υπόλοιπη ποσότητα και όπως περιγράφηκε προηγουμένως αραιώστε με την αναλογία 1:10 και ψεκάστε σε καλλιέργειες. Αφήστε την ανοιχτή συσκευή να στεγνώσει, αν είναι δυνατό κρεμάστε την με το άνοιγμα προς τα κάτω.

7.2 Συντήρηση

Εικόνα 28

- 28 Καθαρισμός του σωλήνα φίλτρου στη βαλβίδα ταχείας κράτησης: Ξεβιδώστε τη βιδωτή ένωση εύκαμπτου σωλήνα από τη βαλβίδα ταχείας κράτησης και αφαιρέστε με το φίλτρο από τη βαλβίδα ταχείας κράτησης. Ξεβιδώστε το σωληνάκι φίλτρου από τη βιδωτή ένωση και καθαρίστε σχολαστικά με νερό. Μετά από τον καθαρισμό συναρμολογήστε με την αντίστροφη σειρά. Σφίξτε όλες τις βιδωτές ενώσεις σταθερά με το χέρι.

⚠ ΠΡΟΣΟΧΗ

Κατά τον καθαρισμό το σωλήνα φίλτρου μπορεί να παρουσιαστούν κίνδυνοι, οι οποίοι πιθανόν θα σας τραυματίσουν. Να φοράτε τα γάντια προστασίας και ενδεχομένως την προστατευτική ενδυμασία.

- Για αυτό μηδενίστε τελείως την πίεση στον εύκαμπο σωλήνα τραβώντας ακόμα και στην άδεια συσκευή το μοχλό χειρισμού στη βαλβίδα ταχείας κράτησης και ψεκάζοντας σε καλλιέργειες την υπόλοιπη ποσότητα που έχει ενδεχομένως παραμείνει στο σύστημα.
- Ο στεγανοποιητικός δακτύλιος στο καπάκι του δοχείου και όλα τα άλλα κινητά εξαρτήματα πρέπει να επαλειφονται τακτικά με γράσο που δεν έχει ρητίνες και οξέα
- Στις επιδιορθώσεις να χρησιμοποιείτε μόνο τα αυθεντικά ανταλλακτικά εξαρτήματα της GLORIA.
- Οι επιδιορθώσεις πρέπει να πραγματοποιούνται μόνο από τους σταθμούς σέρβις της GLORIA.

i ΥΠΟΔΕΙΞΗ!

- Για να επιτευχθεί ο καλύτερος δυνατός καθαρισμός των συσκευών ψεκασμού, συνιστάται η χρήση του καθαριστή συσκευών ψεκασμού της GLORIA, αρ. εξαρτ. 1100.0000.

7.3 Αποθήκευση

Εικόνες 29 - 30

Εκκενώστε και καθαρίστε τη συσκευή όπως περιγράφεται στα κεφάλαια **Εκκένωση** και **Συντήρηση**.

- 29 30 Λύστε το καπάκι δοχείου – κουμπώστε το σωλήνα ψεκασμού στην υποδοχή σωλήνα ψεκασμού – αποθηκεύετε τη συσκευή χωρίς πίεση και χωρίς παγετό.

⚠ ΠΡΟΣΟΧΗ

Κατά τη χρήση με τη συσκευή όπως και με τα φυτοφάρμακα μπορεί να παρουσιαστούν κίνδυνοι, οι οποίοι πιθανόν θα σας τραυματίσουν. Να αποθηκεύετε τη συσκευή όπως και τα φυτοφάρμακα μακριά από παιδιά.

GR

8 Προβλήματα με τη συσκευή

8.1 Εξάλειψη των βλαβών λειτουργίας

Βλάβη	Αιτία	Επιδιόρθωση
Η συσκευή έχει διαρροές στη βιδωτή ένωση σωλήνα	Χαλαρός εύκαμπτος σωλήνας	Σφίξτε ξανά το παξιμάδι και πραγματοποιήστε ελέγχου πίεσης με νερό

Βλάβη	Αιτία	Επιδιόρθωση
Κατανομή ψεκασμού του ακροφύσιου δεν είναι εντάξει	Το ακροφύσιο είναι εν μέρει βουλωμένο	Καθαρίστε το φίλτρο ή το ακροφύσιο

9 Αξεσουάρ

Ακροφύσιο εκτόξευσης επίπεδης δέσμης υγρού:	Αρ. εξαρ. 111,0000
Προπέτασμα ψεκασμού τύπος 260:	Αρ. εξαρ. 260,0000
Προπέτασμα ψεκασμού τύπος 270:	Αρ. εξαρ. 270,0000
Σωλήνας προέκτασης από ορείχαλκο 0,5 m:	Αρ. εξαρ. 124,0000
Σωλήνας προέκτασης από ορείχαλκο 1,0 m:	Αρ. εξαρ. 110,0000
Καθαριστής συσκευών ψεκασμού:	Αρ. εξαρ. 1100.0000

Επιπλέον αξεσουάρ μπορείτε να βρείτε στην ιστοσελίδα **www.gloriagarten.de**

10 Αποκομιδή & Νομικά θέματα

10.1 Προστασία του περιβάλλοντος & αποκομιδή της συσκευής



Αυτό το σύμβολο πάνω στο προϊόν, στο εγχειρίδιο χειρισμού ή στη συσκευασία υποδεικνύει, ότι η αποκομιδή αυτού του προϊόντος δεν μπορεί να πραγματοποιηθεί μέσω των οικιακών απορριμάτων μετά από το τέλος της διάρκειας ζωής του.

Η συσκευή πρέπει να διατεθεί σε ένα σημείο συλλογής για ανακύκλωση. Τα υλικά μπορούν να χρησιμοποιηθούν ξανά σύμφωνα με τον χαρακτηρισμό τους. Με την κανονική παροχή του παλιού προϊόντος για την ανακύκλωση, την αξιοποίηση των πρώτων υλών ή άλλες μορφές της αξιοποίησης προσφέρετε μία σημαντική συμβολή για την προστασία του περιβάλλοντός μας.

i ΥΠΟΔΕΙΞΗ!

- Παρακαλώ ρωτήστε στη δημοτική αρχή για την αρμόδια υπηρεσία αποκομιδής των αποβλήτων.
- Εκκενώστε τη συσκευή πριν από την αποκομιδή και αχρηστέψτε την.

10.2 Αποκομιδή της συσκευασίας



Τα υλικά συσκευασίας επιλέγονται έτσι ώστε να είναι φιλικά προς το περιβάλλον και η αποκομιδή τους να είναι εφικτή και για αυτό μπορούν να ανακυκλωθούν. Η επιστροφή της συσκευασίας στο κύκλωμα υλικών εξοικονομεί πρώτες ύλες και μειώνει τον όγκο των απορριμάτων.

Η αποκομιδή των υλικών συσκευασίας που δεν χρειάζονται πια πρέπει να πραγματοποιείται σύμφωνα με τις τοπικές ισχύουσες προδιαγραφές.

İÇİNDEKİLER

1	Kullanma kılavuzuna ilişkin genel bilgiler	116
1.1	Tehlike uyarıları	116
1.2	Amacına uygun kullanım	117
1.3	Öngörülebilir kötü amaçlı kullanım	117
1.4	Artık riskler	117
1.5	Sorumluluk sınırlaması	117
2	Güvenliğiniz için	118
2.1	Temel güvenlik uyarıları	118
2.2	Sağlık riskleri	118
2.3	Maddi zarardan kaynaklanan riskler	119
3	Alet kullanılmadan önce	119
3.1	Teslimat durumu	119
4	Teknik veriler	120
5	Montaj	120
5.1	Omuz askısı / taşıma sistemi	120
5.2	Pompa kolu	121
5.3	Tetik/hortum/püskürtme borusu	121
6	Çalıştırma	121
6.1	Aleti doldurma	121
6.2	Omuz askısının / taşıma sisteminin vücuda göre doğru ayarlanması	121
6.3	Püskürtme	122
7	Kullandıktan sonra	122
7.1	Boşaltma	122
7.2	Bakım	123
7.3	Depolama	123
8	Aletteki sorunlar	123
8.1	Çalışma arızalarının giderilmesi	123
9	Aksesuarlar	124
10	Bertaraf etme ve hukuki hususlar	124
10.1	Çevre koruma ve aletin bertaraf edilmesi	124
10.2	Ambalajın bertaraf edilmesi	124

1 Kullanma kılavuzuna ilişkin genel bilgiler

Bu kullanma kılavuzu GLORIA marka aletin ayrılmaz bir parçası olup aletin yakınında bulundurulmalıdır.

Bu kullanma kılavuzu aletin güvenli kullanımı için size önemli açıklamalar ve bilgiler vermektedir!

Bu aleti kullanan, ondan yararlanan, ona bakım yapan herkes bu kullanma kılavuzunu eksiksiz olarak okumalıdır.

Kullanma kılavuzunu saklayın ve aletin daha sonraki sahiplerine verin!

Tehlike uyarılarının hepsi sizin kişisel güvenliğiniz içindir!

1.1 Tehlike uyarıları

TEHLİKE

Bu uyarı seviyesindeki bir tehlike uyarısı, kaçınılmadığı takdirde muhtemelen yaralanmalara yol açabilecek olası bir riskli durumu ifade eder. Yaralanma riskinden kaçınmak için bu tehlike uyarısına ilişkin talimatlara uyun.

DİKKAT

Bu uyarı seviyesindeki bir tehlike uyarısı, kaçınılmadığı takdirde muhtemelen zarara yol açabilecek olası bir maddi hasarı ifade eder.

Maddi hasarlardan kaçınmak için bu tehlike uyarısına ilişkin talimatlara uyun.

i UYARI!

Bir uyarı aleti kullanmanızı ve anlamanızı kolaylaştıracak ek bilgileri ve şekilleri ifade eder.

1.2 Amacına uygun kullanım

Bu GLORIA marka alet, yalnızca Federal Tüketici Koruma ve Gıda Güvenliği Bakanlığı tarafından izin verilmiş olan sıvı tarım ilaçlarının uygulanması için kullanılabilir bir bitki koruma aletidir.

Aletin uygun şekilde kullanılması için ilişkiğindeki kullanma kılavuzuna uyulması şarttır. Kullanma kılavuzu aynı zamanda aletin çalıştırılması, bakımı ve onarımına ilişkin koşulları da içerir.

Tarım ilaçlarının uygulanması sırasında ilaç üreticilerinin verdikleri güvenlik uyarılarını/koruyucu önlemlere uymanız zorunludur.

⚠ TEHLİKE

Uygunsuz kullanımı tehlikelidir!

Aletin uygunsuz kullanılması durumunda tehlikeler ortaya çıkabilir. Bu nedenle aşağıdaki emniyet talimatlarına dikkat edin:

- Aleti yalnız amacına uygun olarak kullanın.
- Kullanma kılavuzunda verilen tüm uyarıları ve bilgileri dikkate alın.

1.3 Öngörülebilir kötü amaçlı kullanım

- Yalnız üretici tarafından belirtilmiş olan tarım ilaçları uygulanabilir.
- Güvenlik nedeniyle patlayıcı ve yanıcı maddeler, yakıcı sıvılar, dezenfektan ve apre maddeleri ve sıcaklığı 40°C üzerinde olan maddeler püskürtülemez.

1.4 Artık riskler

Bu alet genel kabul görmüş teknik kurallara ve ilgili güvenlik talimatlarına uygundur! Buna rağmen aletin kullanımı sırasında:

- Kullanıcının veya başka kişilerin canına ve bedenine yönelik riskler ortaya çıkabilir.
- Alette olumsuz etkiler ortaya çıkabilir.
- Başka maddi varlıklarda olumsuz etkiler ortaya çıkabilir.

1.5 Sorumluluk sınırlaması

Ayıplı mal sorumluluğu yasası uyarınca, ürünümüzün neden olduğu zararlardan dolayı, şayet söz konusu zarara kullanma kılavuzuna uyulmaması, uygunsuz kullanım, uygunsuz onarım neden olmuşsa veya parça değişiminde orijinal parça kullanılmamışsa ve onarım müşteri hizmetleri tarafından veya yetkili servis tarafından yapılmamışsa, herhangi bir sorumluluk taşımadığımızı açıkça belirtiriz. Bu, aksesuar parçaları için de geçerlidir.

2 Güvenliğiniz için

Bu bölümde aletin kullanımı sırasında uyulması zorunlu olan önemli tehlike uyarıları ve güvenlik uyarıları verilmektedir.

2.1 Temel güvenlik uyarıları

Aleti güvenli kullanmak ve ondan güvenli şekilde yararlanmak için aşağıdaki temel güvenlik uyarılarını dikkate alın:

i UYARI!

- Ev ve bahçe aletleri sadece yetkili servisler tarafından onarılmalıdır. Yedek parçaları yetkili satıcınıza sipariş etmelisiniz. Stokta bulunmaması durumunda, yetkili satıcı bu parçaları en hızlı şekilde temin eder.
- Bu alet genel kabul görmüş teknik kurallara ve ilgili güvenlik talimatlarına uygundur!
- Bu alet, fiziksel, duyuusal veya ruhsal becerileri kısıtlı olan kişiler (çocuklar dâhil) veya deneyimi ve/veya bilgisi olmayan kişiler tarafından kullanılmaya uygun değildir ve ancak bu kişilerin güvenliklerinden sorumlu olan kişinin gözetiminde veya aletin kullanımı hakkında talimatlar aldıktan sonra aleti kullanılabilir.
- Aleti amacına uygun olarak kullanın!
- İlaç pompalarını ve tarım ilaçlarını çocuklardan ve 16 yaşından küçük gençlerden uzak tutun.
- Uygunsuz kullanımdan doğabilecek zararlardan ve risklerden kaçınmak için kullanma kılavuzuna uymanız ve onu özenle saklamanız zorunludur!
- Aletin başka kişilere verilmesi durumunda kullanma kılavuzu da aletle birlikte verilmelidir!
- Alet için yalnızca GLORIA orijinal yedek parçaları ve aksesuarları kullanın. Asla yıpranmış, tadil edilmiş veya arızalı yedek parça ve aksesuarları kullanmayın!
- Aleti daima düz, engebesiz yüzeyler üzerine koyun.
- Gerekli olandan daha fazla ilaç karışımı hazırlamayın. Artıkları gidere dökmeyin, 1:10 oranında seyreltin ve kültür üzerine uygulayın.

2.2 Sağlık riskleri

⚠ TEHLİKE

Aletin ve tarım ilaçlarının kullanımı sırasında yaralanmanıza neden olabilecek riskler ortaya çıkabilir. Bu nedenle tarım ilacı üreticilerinin verdikleri güvenlik uyarılarını / koruyucu önlemlere ve aşağıdaki güvenlik uyarılarına uymanız zorunludur:



- Tarım ilacı ve haşere ilacı kullanımı sırasında yemek, içmek ve sigara içmek ancak koruyucu giysi çıkarıldıktan, ellerinizi ve yüzünüzü özenle temizledikten (ağzınızı çalkaladıktan) sonra mümkündür.



- Kullanılan tarım ilaçlarına bağlı olarak uygun koruyucu giysiler giyin.
- Püskürtülen ilacı asla insanlara ve hayvanlara doğrultmayın.
- Alete solvent veya yağ içeren maddeler doldurmayın.



- Güvenlik nedeniyle patlayıcı maddeler, yakıcı sıvılar, dezenfektan ve apre maddeleri ve sıcaklığı 40°C üzerinde olan maddeler püskürtülemez.

- Tıkanan memelerin ağızla üflenerek açılması yasaktır.
- Püskürtme borularını sökerken borunun ucunu kendinize doğru yöneltmeyin.
- Üreticinin izni olmaksızın asla alet üzerinde değişiklikler veya iyileştirmeler yapılmamalıdır! Güvenlik düzenekleri asla etkisiz bırakılmamalı, tadil edilmemeli veya sökülmemelidir!

2.3 Maddi zarardan kaynaklanan riskler

DİKKAT

Uygunsuz kullanım durumunda alet zarar görebilir!

Bu nedenle aşağıdaki emniyet talimatlarına dikkat edin:



- Aleti uzun süre güneş altında bırakmayın ve dondan koruyun.
- Alet, amonyak buharlarından dolayı (pirinç malzemedeki çatlama tehlikesi) hayvan ahırlarında muhafaza edilmemelidir, içine azot ve fosfat içeren çözeltiler doldurulmamalıdır.

3 Alet kullanılmadan önce

Bu bölümde aletin teslim edildiği durum hakkında bilgiler verilecektir.

3.1 Teslimat durumu

Alet standart olarak aşağıdaki gibi teslim edilmektedir:

- Entegre basınç göstergeli, tamamı plastik tetikli
- Konik memeli pirinç püskürtme borusu
- Uzatma borusu 0,5 m (Tip Hobby 1800, Pro 1300/1800)
- Sağ ve sol taraftan kullanılabilir pompa kolu için ayarlanabilir ve destekli iki omuz askısı (Tip Hobby 1200)
- Sağ ve sol taraftan kullanılabilir pompa kolu için ayarlanabilir ve destekli iki omuz askısı ve ek bel kemeri (Tip Hobby 1800)
- Sağ ve sol taraftan kullanılabilir pompa kolu ve monte edilebilir sap için destekli taşıma sistemi (Tip Pro 1300/1800)
- Püskürtme borusu tutuculu pompa kolu
- Saydam seviye göstergeli depo (dolum seviyesi kontrolü için)
- 1 ad. kullanma kılavuzu ve ürün bilgi broşürü

Muhtemel aksesuarlar ayrı ambalajlı olarak ürünün yanında verilmiştir.

4 Teknik veriler

Sırt tipi kollu ilaçlama pompası	Tip Hobby 1200/1800	Tip Pro 1300/1800
Maks. dolum kapasitesi, litre olarak:	12/18	13/18
İzin verilen çalışma sıcaklığı:	+ 40°C	+ 40°C
Boş ağırlık	3,45 kg / 4,30 kg	4,00 kg / 4,90 kg
Konik meme, püskürtme açısı	55°	55°
Pompa kapasitesi		
1,5 bar püskürtme basıncında:	0,42 l/min	0,42 l/min
2,0 bar püskürtme basıncında:	0,49 l/min	0,49 l/min
2,5 bar püskürtme basıncında:	0,50 l/min	0,50 l/min
Depo malzemesi:	Polietilen	Polietilen
Pompa malzemesi:	Polietilen	Pirinç
Tetik içindeki filtrenin gözenek büyüklüğü:	0,9 mm	0,9 mm
Doldurma süzgecinin gözenek büyüklüğü:	1 mm	1 mm
Yatak konumda boşaltıldığında artık miktar:	< 150 ml	< 150 ml

5 Montaj

5.1 Omuz askısı / taşıma sistemi

Şekil 1 - 8

Aletiniz modeline göre destekli omuz askısına veya taşıma sistemine sahiptir.

- 1 Pompa kolunu kullanmak istediğiniz konuma (solda veya sağda) göre omuz askıları tüm modellerde sol veya sağ elle kullanıma uygun olarak monte edilebilirler. Sağlak kişiler için pompa kolu solda olmalıdır.

Tip Hobby 1200/1800: Destekli omuz askısı

- 2 Üstteki ilmeği ortadaki oval delikten geçirin. Sabitleme elemanını ilmek içinden geçirin. Sıkışınca kadar kemeri geri çekin.
- 3 Kemerin her iki alt ucunu şekilde gösterildiği gibi metal tokalardan geçirin.

Tip Hobby 1800: Ek bel kemeri

- 4 Bel kemeri için alttaki bağlantı noktalarını şekilde gösterildiği gibi monte edin.
- 5 Üstteki kemerleri soldaki ve sağdaki oval deliklerden geçirin ve şekilde gösterildiği gibi tokalar içinden geçirin.

Tip Pro 1300 / 1800: Göğüs kemerli taşıma sistemi (model Pro 1800, ek bel kemerli)

- 6 Üstteki orta kemeri ortadaki oval delikten geçirin ve şekilde gösterildiği gibi toka içinden geçirin.
- 7 Ardından taşıma sisteminin 4 adet bağlantı noktasını (2 dışta / 2 içte) şekilde gösterildiği gibi monte edin.
- 8 Üstteki dışta kalan kemerleri soldaki ve sağdaki oval deliklerden geçirin ve şekilde gösterildiği gibi tokalar içinden geçirin.

5.2 Pompa kolu

Şekil 9

Pro 1300/1800 tipi aletlerde ergonomik sap bulunmaktadır ve bu sol veya sağ elle kullanıma uygun olarak monte edilmelidir.

- 9 Sapa uygun şekilde pompa kolunun sol veya sağ tarafına monte edin. Sap yarılarını şekilde gösterildiği gibi pompa koluna yerleştirin.

i UYARI!

- Sapa monte edildiği konuma göre pompa kolunun levyesini kısaltan veya uzatan 2 montaj konumundan birini seçebilirsiniz.

Püskürtme borusunun tutma klipsini şekilde gösterildiği gibi yerleştirin.

Ardından sapın diğer yarısını yerleştirin ve her iki sap yarısını vidalarla pompa koluna şekilde gösterildiği gibi sabitleyin.

5.3 Tetik/hortum/püskürtme borusu

Şekil 10 - 11

- 10 Hortumu sonuna dayanıncaya kadar pompa gövdesindeki bağlantı ucuna geçirin ve rakor somunuyla sıkıca vidalayın.
- 11 Hortumu sonuna dayanıncaya kadar tetikteki bağlantı ucuna geçirin ve rakor somunuyla vidalayın. Püskürtme borusunu tetiğe vidalayın. Gerekiyorsa uzatma parçasını monte edin (Tip Hobby 1200 hariç).

6 Çalıştırma

6.1 Aleti doldurma

Şekil 12 - 13

- 12 13 Depo kapağını açın ve aleti doldurma süzgeci üzerinden doldurun. Depoyu depo kapağı ile kapatın.

⚠ TEHLİKE

- Maks. doldurma miktarına (bkz. teknik veriler), güvenlik talimatlarına ve izin verilen çalışma maddelerine dikkat edin.
- Doldurma miktarını kontrol edin.
- Tarım ilacı üreticisinin verdiği bilgileri dikkate alın!

6.2 Omuz askısının / taşıma sisteminin vücuda göre doğru ayarlanması

Şekil 14 - 23

En iyi yük dağılımı ve yorulmadan çalışabilmek için omuz askısını / taşıma sistemini (aletin tipine bağlı olarak) en iyi şekilde ayarlayabilirsiniz. Cihaz mümkün olduğunca vücuda yakın ve omurgaya paralel olarak taşınmalıdır.

Tip Hobby 1200/1800: Destekli omuz askısı

- 14 Omuz askılarını aşağıdaki şekilde gösterildiği gibi dıştaki sol ve sağ omuz askısı düğmelerine sabitleyin ve aleti sırtınıza alın.

- 15 Omuz askısını, omzunuza aldıktan sonra alttaki tutamaklardan çekerek sıkılaştırın. Kemer tokaları çekilerek omuz askıları uzatılıp kısaltılabilir.

Tip Hobby 1800: Ek bel kemeri

- 16 Kemerlerin uzunluk ayarına ek olarak bu alette önce bel kemeri klipse takılmalı ve sıkılmalıdır.
- 17 Ardından omuz askıları sıkılaştırılmalıdır.

Tip Pro 1300 / 1800: Göğüs kemeri taşıma sistemi (Pro 1800 ek bel kemeri)

- 18 Aleti sırtınıza alın.
- 19 Göğüs kemerini klipse takın ve şekilde gösterildiği gibi yüksekliğini ve genişliğini ayarlayın.
- 20 Omuz askılarını şekilde gösterildiği gibi alttaki tutamaklardan çekerek sıkılaştırın.
- 21 Omuz askılarının kemerlerini şekilde gösterildiği gibi, üstteki kemer tokaları aracılığıyla alet sırtınıza paralel olacak şekilde ayarlayın. **Ayarlama işlemi yalnız alet omzunuzda değişken yapılabilir.**

Tip Pro 1800: Ek bel kemeri

- 22 Bu alette, alttaki sıkma tutamakları çekilmeden önce ek olarak bel kemeri klipse takılmalı ve sıkıştırılmalıdır.
- 23 Omuz askılarını şekilde gösterildiği gibi alttaki tutamaklardan çekerek sıkılaştırın.

6.3 Püskürtme

Şekil 24 - 25

- 24 Pompa kolunu en fazla 3-4 kez yukardan aşağı doğru hareket ettirin. Bu sayede basınç haznesi ve püskürtme borusu ilaçla dolar ve püskürtme için gerekli çalışma basıncı elde edilir. Tetikteki mandala basarak püskürtme işlemi başlatılır. Mandal bırakıldığında püskürtme işleminin hemen durması sağlanır. Pompalama hareketiyle memedeki püskürtme basıncı değiştirilir. Bu basınç, basınç ölçerden okunabilir. En iyi püskürtme basıncı kullanılan memeye bağlıdır. Bu, fabrikada monte edilen konik memelerde 1,5 ile 2,5 bar arasındadır. Meme ile ilaçlanacak nesne arasındaki en uygun mesafe 40-50 cm kadardır.

⚠ TEHLİKE

- 25 Rüzgar yönüne dikkat edin! Rüzgara karşı püskürtmeyin. Püskürtme sırasında ilaçlanan nesnelerin eşit olarak ıslatılmasına dikkat edin.

TR

7 Kullandıktan sonra

7.1 Boşaltma

Şekil 26 - 27

- 26 Artıkları gidere dökmeyin, 1:10 oranında seyreltin ve kültür üzerine uygulayın.
- 27 Aleti ve hortum sistemini her kullanımdan sonra iyice suyla temizleyin (birçok kez durulayın), bu işlem sırasında pompayı birçok kez çalıştırın ve tetikteki mandala basın. Artık ilacı toplayın ve yukarıda tarif edildiği gibi 1:10 oranında seyrelterek kültür üzerine uygulayın. Aleti kapağı açık halde, mümkün olduğunca ağız yere bakacak şekilde asılmış halde kurumaya bırakın.

7.2 Bakım

Şekil 28

- 28 Tetik içindeki süzgeç borucuğunun temizlenmesi: Tetiğin hortum bağlantısını sökün ve süzgeçle birlikte tetikten ayırın. Süzgeç borucuğunu hortum bağlantısı içinden çıkarın ve suyla iyice temizleyin. Temizledikten sonra sökme işleminin tersi yönde monte edin. Tüm vidalı bağlantıları elle sıkın.

⚠ TEHLİKE

Süzgeç borucuğunun temizlenmesi sırasında yaralanmanıza neden olabilecek riskler ortaya çıkabilir. Koruyucu eldiven ve gereği halinde koruyucu giysiler giyin.

- Alet boş haldeyken tetik mandalına basarak ve alet içinde kalmış olması muhtemel artıkları kültür üzerine püskürterek hortumları tamamen basınçsız hale getirin.
- Depo kapağındaki halka conta ve diğer tüm hareketli parçalar düzenli olarak reçine ve asit içermeyen gresle yağlanmalıdır.
- Onarımlarda sadece orijinal GLORIA yedek parçaları kullanın.
- Onarımların yalnızca GLORIA yetkili servislerinde yapılmasını sağlayın.

i UYARI!

- İlaçlama pompalarının en iyi şekilde temizlenmesi için GLORIA ilaçlama pompası deterjanı, Katalog No. 1100.0000, tavsiye edilir.

7.3 Depolama

Şekil 29 - 30

Aleti **Boşaltma** ve **Bakım** bölümlerinde tarif edildiği gibi boşaltın ve temizleyin.

- 29 30 Depo kapağını açın – püskürtme borusunu klips içine yerleştirin – aleti basınçsız halde ve don görmeyecek şekilde muhafaza edin.

⚠ TEHLİKE

Aletin ve tarım ilaçlarının kullanımı sırasında yaralanmanıza neden olabilecek riskler ortaya çıkabilir. Bu nedenle aleti ve tarım ilaçlarını çocukların erişemeyeceği bir yerde muhafaza edin.

8 Alettaki sorunlar

8.1 Çalışma arızalarının giderilmesi

Arıza	Nedeni	Çözümü
Pompanın hortum bağlantısı sızdırıyor	Hortum gevşektir	Rakor somununu sıkın, og ve suyla basınç kontrolü yapın
Meme düzgün şekilde püskürtmüyor	Meme kısmen tıkanmıştır	Filtreyi ya da memeyi temizleyin

9 Aksesuarlar

Yassı püskürtme memesi:	Katalog No. 111,0000
Püskürtme başlığı Tip 260:	Katalog No. 260,0000
Püskürtme başlığı Tip 270:	Katalog No. 270,0000
Pirinç uzatma borusu 0,5 m:	Katalog No. 124,0000
Pirinç uzatma borusu 1,0 m:	Katalog No. 110,0000
İlaçlama pompası deterjanı:	Katalog No. 1100.0000

Başka aksesuarları www.gloriagarten.de adresinde bulabilirsiniz

10 Bertaraf etme ve hukuki hususlar

10.1 Çevre koruma ve aletin bertaraf edilmesi



Ürün, kullanma kılavuzu veya ambalaj üzerindeki bu simge, bu ürünün kullanım ömrünün sonunda normal evsel atıklarla birlikte bertaraf edilmemesi gerektiğine işaret eder.

Alet geri dönüşüm için toplama merkezine verilmelidir. Aletin malzemeleri üzerindeki işaretlere göre yeniden değerlendirilebilirler. Atık ürünü uygun şekilde geri dönüşüme vererek maddelerin yeniden değerlendirilmesini veya başka biçimlerde kullanılmasını sağladığınız için çevrenin korunmasına önemli bir katkıda bulunmuş olursunuz.

i UYARI!

- Lütfen yetkili geri dönüşüm merkezinin nerede bulunduğunu belediyenizden öğrenin.
- Aleti bertaraf etmeden önce boşaltın ve kullanılamaz hale getirin.

10.2 Ambalajın bertaraf edilmesi



Ambalaj malzemeleri çevreye zarar vermeyen ve geri dönüşüme uygun olan malzemeler arasından seçilmiş olup geri dönüştürülmeleri mümkündür. Ambalajın geri dönüşüme verilmesi hammadde kullanımından tasarruf sağlar ve ortaya çıkan atık miktarını azaltır.

Artık ihtiyaç duymadığınız ambalaj malzemelerini yürürlükteki yerel kurallara uygun olarak bertaraf edin.

OBSAH

1	Všeobecné informace k tomuto návodu k obsluze	125
1.1	Varovná upozornění	125
1.2	Používání k určenému účelu	126
1.3	Předpokládané nesprávné použití	126
1.4	Jiná rizika	126
1.5	Omezení odpovědnosti	126
2	Pro vaši bezpečnost	127
2.1	Základní bezpečnostní pokyny	127
2.2	Zdravotní rizika	127
2.3	Riziko materiálních škod	128
3	Před použitím přístroje	128
3.1	Stav při dodání	128
4	Technické parametry	129
5	Montáž	129
5.1	Ramenní popruhy / nosný systém	129
5.2	Ovládání čerpadla	130
5.3	Rychlouzavírací ventil/hadicové vedení/rozprašovací trubka	130
6	Uvedení do provozu	130
6.1	Naplnění přístroje	130
6.2	Správné nasazení ramenních popruhů / nosného systému na tělo	130
6.3	Rozprašování	131
7	Odstavení přístroje	131
7.1	Vyprázdnění	131
7.2	Údržba	132
7.3	Skladování	132
8	Problémy s přístrojem	132
8.1	Odstranění provozních poruch	132
9	Příslušenství	133
10	Likvidace podle předpisů	133
10.1	Ochrana životního prostředí a likvidace přístroje	133
10.2	Likvidace obalů	133

1 Všeobecné informace k tomuto návodu k obsluze

Tento návod k obsluze je součástí přístroje GLORIA a musí být u tohoto přístroje nebo v jeho blízkosti neustále k dispozici.

Návod k obsluze přináší důležité pokyny a informace, které jsou nutné pro bezpečný provoz přístroje.

S tímto návodem k obsluze se musí důkladně seznámit každá osoba pověřená úkony obsluhy / používání / údržby tohoto přístroje.

Návod k obsluze uchovávejte spolu s přístrojem a při případném prodeji jej předejte dalšímu majiteli.

Všechna varovná upozornění a bezpečnostní pokyny slouží vždy také vaší osobní bezpečnosti.

1.1 Varovná upozornění

UPOZORNĚNÍ

Varovné upozornění s tímto stupněm nebezpečí označuje potenciálně rizikovou situaci, která může při nedodržení bezpečnostních opatření vést k poraněním osob. Následující pokyny k tomuto varovnému upozornění, zabráníte tím nebezpečí poranění.

POZOR

Varovné upozornění s tímto stupněm nebezpečí označuje riziko vzniku věcných škod, kdy při nedodržení bezpečnostních opatření mohou vzniknout hmotné škody na majetku.

Následujte pokyny k tomuto varovnému upozornění, zabráníte tím nebezpečí hmotných škod.

i PŘIPOMÍNKA!

Pokyn označuje doplňující informace nebo vyobrazení, které vám mají usnadnit porozumění přístroji a jeho obsluhu.

1.2 Používání k určenému účelu

Přístroj na ochranu rostlin GLORIA je určen výhradně k rozprašování tekutých ochranných prostředků na ochranu rostlin, schválených německým Spolkovým úřadem pro ochranu spotřebitelů a bezpečnost potravin (BVL).

Předpokladem řádného používání přístroje je dodržování přiloženého návodu k obsluze. Návod k obsluze obsahuje také podmínky pro provoz, údržbu a opravy.

Při rozstřikování prostředků na ochranu rostlin povinně dodržujte bezpečnostní pokyny/ochranná opatření doporučená výrobcem postřikového roztoku.

⚠ UPOZORNĚNÍ

Při používání, které není v souladu se stanoveným účelem, hrozí nebezpečí!

Při nesprávném používání může přístroj představovat nebezpečí pro zdraví osob či majetek. Dodržujte proto následující bezpečnostní pokyny:

- Přístroj vždy používejte výhradně ke stanovenému účelu.
- Řiďte se všemi pokyny a informacemi uvedenými v návodu k obsluze.

1.3 Předpokládané nesprávné použití

- V přístroji smějí být využívány pouze prostředky pro ochranu rostlin vyjmenované výrobcem.
- Z bezpečnostně technických důvodů se nesmějí rozstřikovat hořlavá média, agresivní žiraviny, dezinfekční či impregnační prostředky ani látky s teplotou vyšší než 40 °C.

1.4 Jiná rizika

Tento přístroj odpovídá uznávaným technickým předpisům a příslušným bezpečnostním ustanovením. Přesto mohou při jeho používání hrozit následující rizika:

- Nebezpečí pro zdraví či život obsluhujících osob či osob v okolí.
- Poškození samotného přístroje.
- Vznik jiných hmotných škod.

1.5 Omezení odpovědnosti

Důrazně poukazujeme na to, že podle zákonných předpisů o ručení za výrobek neručí naše společnost za škody způsobené dodávaným přístrojem, pokud byly tyto škody způsobeny nedodržováním pokynů v návodu k obsluze, nesprávným používáním, neodbornou opravou nebo nebyly při výměně dílů použity originální díly a opravu neprovedlo naše zákaznické středisko nebo autorizovaný servis. To platí také pro díly příslušenství.

2 Pro vaši bezpečnost

V této kapitole jsou uvedeny důležité výstražné informace a bezpečnostní pokyny, které je při zacházení s přístrojem a jeho používání nutné dodržovat.

2.1 Základní bezpečnostní pokyny

Pro bezpečné zacházení s přístrojem a jeho používání vždy dodržujte následující bezpečnostní pokyny:

i PŘIPOMÍNKA!

- Opravy přístrojů pro dům a zahradu směřj provádět pouze servisní střediska. Náhradní díly objednávejte u svého prodejce. Pokud nejsou na skladě, obchod je neprodleně objedná.
- Tento přístroj odpovídá uznávaným technickým předpisům a příslušným bezpečnostním ustanovením.
- Tento přístroj není určen k používání osobami (včetně dětí) s omezenými fyzickými, smyslovými či duševními schopnostmi nebo s nedostatečnými znalostmi či zkušenostmi. Výjimkou jsou případy, kdy jsou z důvodu vlastní bezpečnosti pod dohledem způsobilé osoby nebo od ní dostanou pokyny, jak přístroj používat.
- Přístroj vždy používejte pouze ke stanovenému účelu!
- Rozstřikovací přístroje i prostředky uchovávejte mimo dosah dětí a nezletilých osob mladších 16 let.
- Chcete-li se vyhnout škodám či rizikům v důsledku nesprávného použití, je bezpodmínečně nutné dodržovat pokyny v návodu k obsluze. Návod pečlivě uložte s přístrojem.
- Při předání přístroje jiným osobám vždy spolu s ním předejte také tento návod k obsluze!
- Používejte vždy pouze originální náhradní díly a příslušenství GLORIA. Nikdy nepoužívejte opotřebené, upravené ani vadné náhradní díly či příslušenství.
- Přístroj vždy uchovávejte na vodorovném hladkém povrchu.
- Namíchejte vždy pouze takové množství postřikové kapaliny, které spotřebujete. Zbývající množství nikdy nevylévejte do výlevky, ale zředte je v poměru 1:10 a řádně zlikvidujte.

2.2 Zdravotní rizika

⚠ UPOZORNĚNÍ

Při zacházení s přístrojem nebo prostředky pro ochranu rostlin můžete být vystaveni určitým rizikům s možnými zdravotními následky. Proto vždy pečlivě dodržujte bezpečnostní pokyny a ochranná opatření doporučená výrobcem a dále také následující bezpečnostní pokyny:



- Při manipulaci s prostředky pro ochranu rostlin nebo s prostředky proti škůdcům je zakázáno jíst, pít a kouřit. Tyto činnosti provádějte vždy teprve až po odložení ochranného oděvu a pečlivém omytí rukou a obličeje (a po vypláchnutí úst).
- Bez ohledu na typ použitých prostředků pro ochranu rostlin vždy noste ochranný oděv.
- Postřikovacím paprskem nikdy nemiřte na osoby ani zvířata.
- Přístroj nikdy neplňte žádnými rozpouštědly ani látkami obsahujícími oleje.



▪ Z bezpečnostně technických důvodů se nesmějí rozstříkovat výbušná média, agresivní žíraviny, desinfekční či impregnační prostředky ani látky s teplotou vyšší než 40 °C.

- Ucpané trysky se nesmějí profukovat ústy.
- Při odšroubování rozprašovacích trubek nemiřte jejich koncem proti sobě.
- Je zakázáno provádět jakékoli úpravy či vylepšení přístroje bez písemného schválení výrobcem! Bezpečnostní prvky a zařízení nesmějí být nikdy přemostěny, změněny ani odstraněny.

2.3 Riziko materiálních škod

POZOR

Při nesprávném používání může dojít k poškození přístroje!

Dodržujte proto následující bezpečnostní pokyny:



- Chraňte přístroj před dlouhodobým působením přímého slunečního záření a mrazu.
- Kvůli čpavkovým parám (nebezpečí prasknutí mosazi) neskladujte přístroj ve stájích, neplňte do něj žádné dusíkaté a fosforečné roztoky.

3 Před použitím přístroje

V této kapitole je popsán stav přístroje při dodání.

3.1 Stav při dodání

Přístroj se standardně dodává v následujícím provedení:

- Plnoplastový rychlouzavírací ventil s integrovaným manometrem
- Mosazná rozprašovací trubka s kuželovou tryskou
- Prodlužovací trubka 0,5 m (typ Hobby 1800, Pro 1300/1800)
- Dva nastavitelné závěsné řemeny s polstrováním, pro páku čerpadla s možností obsluhy na pravé i levé straně (typ Hobby 1200)
- Dva nastavitelné závěsné řemeny s polstrováním a také pánevní pás, pro páku čerpadla s možností obsluhy na pravé i levé straně (typ Hobby 1800)
- Polstrovaný nosný systém pro páku čerpadla s možností obsluhy na pravé i levé straně a namontovatelné držadlo (typ Pro 1300/1800)
- Páka čerpadla s upevněním ostříkové trubky
- Zásobník s průhledným průzorem (pro kontrolu naplnění)
- 1 x návod k obsluze a informace o produktu

Další díly příslušenství jsou obsaženy v samostatném balení.

4 Technické parametry

Pístový postříkovač	Typ Hobby 1200/1800	Typ Pro 1300/1800
Max. plnicí množství v litrech:	12/18	13/18
Přípustný rozsah provozní teploty:	+ 40 °C	+ 40 °C
Hmotnost prázdného přístroje:	3,45 kg / 4,30 kg	4,00 kg / 4,90 kg
Kuželová tryska, úhel rozstříku	55°	55°
Dodávané množství při rozstříkovacím tlaku 1,5 bar:	0,42 l/min	0,42 l/min
rozstříkovacím tlaku 2,0 bar:	0,49 l/min	0,49 l/min
rozstříkovacím tlaku 2,5 bar:	0,50 l/min	0,50 l/min
Materiál nádoby:	Polyetylen	Polyetylen
Materiál čerpadla:	Polyetylen	Mosaz
Hustota ok filtru v rychlouzavíracím ventilu:	0,9 mm	0,9 mm
Hustota ok plnicího sítka:	1 mm	1 mm
Zbývající množství při vyprázdnění ve vodorovné poloze:	< 150 ml	< 150 ml

5 Montáž

5.1 Ramenní popruhy / nosný systém

Obrázky 1 - 8

Přístroj je podle konkrétního modelu vybaven polstrovanými ramenními popruhy nebo nosným rámem.

- 1 Podle požadované polohy ovládací páky čerpadla (vpravo nebo vlevo) lze ramenní popruhy u všech modelových typů namontovat v poloze pro praváky nebo leváky. Pro praváky se páka čerpadla montuje vlevo.

Typ Hobby 1200 / 1800: polstrovaný ramenní popruh

- 2 Horní smyčku protáhněte podélným otvorem uprostřed. Upravte polohu upevňovacího prvku na smyčce. Zpětným zatažením popruh zajistěte.
- 3 Oba dolní popruhy protáhněte kovovými přezkami podle obrázku.

Typ Hobby 1800: doplňkový pánevní pás

- 4 Dolní kotvicí body pro pánevní pás namontujte podle obrázku.
- 5 Popruhy nahoře prostrčte vždy levým a pravým podélným otvorem a poté je protáhněte přezkami podle obrázku.

Typ Pro 1300 / 1800: Nosný systém s hrudním popruhem (model Pro 1800 navíc s pánevním pásem)

- 6 Popruh nahoře prostrčte podélným otvorem uprostřed a poté jej protáhněte přezkou podle obrázku.
- 7 Dále namontujte 4 dolní kotvicí body (2 vnější / 2 vnitřní) nosného systému (viz obrázek).
- 8 Vnější popruhy nahoře prostrčte vždy levým a pravým podélným otvorem a poté je protáhněte přezkou podle obrázku.

5.2 Ovládání čerpadla

Obrázek 9

Typy přístroje Pro 1300/1800 jsou vybaveny ergonomickým držadlem, které je třeba namontovat odpovídajícím způsobem pro leváky nebo praváky.

- 9 Odpovídající montáž držadla páky čerpadla na levou, resp. pravou stranu. Poloviny držadla přiložte k páce čerpadla podle obrázku.

i PŘIPOMÍNKA!

- Na výběr máte 2 montážní polohy – podle namontované polohy držadla můžete prodloužit, resp. zkrátit rameno páky čerpadla.

Namontujte upínací svorku rozprašovací trubky podle obrázku.

Poté nasadte druhou polovinu držadla na páku čerpadla a sešroubujte obě poloviny dohromady (viz obr.).

5.3 Rychlouzavírací ventil/hadicové vedení/rozprašovací trubka

Obrázky 10 - 11

- 10 Hadici zasuňte do přípojovací hubice na tělese čerpadla až na doraz a pevně ji přišroubujte pomocí převlečné matice.
- 11 Hadici zasuňte do přípojovací hubice na rychlouzavíracím ventilu až na doraz a pevně ji přišroubujte pomocí převlečné matice. Na rychlouzavírací ventil přišroubujte rozprašovací trubku. V případě potřeby namontujte prodlužovací nástavec (kromě typu Hobby 1200).

6 Uvedení do provozu

6.1 Naplnění přístroje

Obrázky 12 - 13

- 12 13 Sejměte víčko nádoby a přes plnicí sítko přístroj naplňte. Nádoby opět uzavřete víčkem.

⚠ UPOZORNĚNÍ

- Vždy dbejte na max. objem náplně (viz oddíl Technické parametry) a přípustné pracovní látky a dodržujte bezpečnostní pokyny.
- Kontrola objemu náplně.
- Řiďte se údaji výrobce postřikového prostředku!

6.2 Správné nasazení ramenních popruhů / nosného systému na tělo

Obrázky 14 - 23

Pro optimální rozložení zátěže a minimalizaci únavy při práci lze ramenní popruhy nebo nosný systém (podle typu) dokonale upravit podle tělesné konstituce obsluhující osoby. Přístroj je nutné nosit upnutý co nejtěsněji k tělu v poloze rovnoběžné s páteří.

Typ Hobby 1200 / 1800: polstrovaný ramenní popruh

- 14 Ramenní popruhy na levé i pravé straně dole zahákněte za vnější nosné kolíky a nasadte si přístroj na záda.

- 15 Upravte délku nosných popruhů zatažením u spon dole na bocích. Délku nosných popruhů lze zvětšit nebo zmenšit zatažením u přezek.

Typ Hobby 1800: s doplňkovým pánevním pásem

- 16 Před nastavením délky nosných popruhů je u tohoto modelu nutné nejprve zapnout a nastavit pánevní pás.
17 Poté seřídte také upnutí nosných ramenních popruhů.

Typ Pro 1300 / 1800: Nosný systém s hrudním popruhem (Pro 1800 navíc s pánevním pásem)

- 18 Nasadte si přístroj na záda.
19 Zapněte si hrudní popruh a nastavte jeho výšku a rozpětí.
20 Upravte délku nosných ramenních popruhů zatažením u spon dole na bocích (podle obrázku).
21 Nosné ramenní popruhy upravte zatažením u horních přezek tak, aby vám přístroj seděl na zádech v rovnoběžné poloze s páteří. **Při tomto nastavení je nutné přístroj sejmout ze zad.**

Typ Pro 1800: s doplňkovým pánevním pásem

- 22 U tohoto modelu je před utažením dolních přezek nejprve nutné zapnout pánevní pás a upravit jeho délku.
23 Upravte délku nosných ramenních popruhů zatažením u spon dole na bocích (podle obrázku).

6.3 Rozprašování

Obrázky 24 - 25

- 24 Pákou čerpadla zapumpujte max. 3-4 krát směrem shora dolů. Tím se vzdušník a rozprašovací vedení naplní rozprašovacím prostředkem a dosáhne se potřebného provozního tlaku. Stisknutím páčky na rychlouzavíracím ventilu se zahájí rozprašování. Okamžitého přerušení se dosáhne povelím páčky. Rozprašovací tlak na trysce se reguluje úkony čerpání. Tlak lze kontrolovat na manometru. Optimální rozprašovací tlak vždy závisí na použité trysce. U továrně montovaných kuželových trysek se tento tlak pohybuje mezi hodnotami 1,5 a 2,5 bar.
Optimální odstup trysky od postříkovaného předmětu je 40-50 cm.

UPOZORNĚNÍ

- 25 Mějte vždy na paměti směr větru! Nikdy neprovádějte rozstřík proti větru. Při rozprašování se snažte o rovnoměrné smáčení předmětů.

7 Odstavení přístroje

7.1 Vyprázdnění

Obrázky 26 - 27

- 26 Zbývající množství látky nikdy nevylévejte do výlevky, ale zředte je v poměru 1:10 a řádně zlikvidujte.
27 Přístroj i hadicový systém po každém použití vždy řádně vypláchněte vodou (vícenásobný výplach). Přitom opakovaně použijte čerpadlo a zatáhněte za ovládací páčku na rychlouzavíracím ventilu. Zbytkové množství prostředku zachyťte a podle výše uvedeného popisu zředte v poměru 1:10 a řádně zlikvidujte. Přístroj v otevřeném stavu zavěste (pokud možno plnicím hrdlem směrem dolů) a nechejte vyschnout.

7.2 Údržba

Obrázek 28

- 28 Čištění trubičky sítka v rychlouzavíracím ventilu: Odšroubujte šroubení hadice od rychlouzavíracího ventilu a spolu se sítkem vyjměte z ventilu. Trubičku sítka odšroubujte ze šroubení hadice a řádně ji vypláchněte vodou. Po vyčištění proveďte zpětnou montáž sestavy v obráceném pořadí. Všechny šroubové spoje dotáhněte rukou.

! UPOZORNĚNÍ

Při čištění trubičky sítka se můžete setkat s riziky s následky na zdraví. Noste vždy ochranné rukavice a ochranný oděv.

- Zajistěte, aby hadicové vedení bylo zcela bez tlaku – zatáhněte za ovládací páčku na rychlouzavíracím ventilu také při prázdném přístroji a případné zbytkové množství prostředku v systému řádně zlikvidujte.
- Těsnící kroužek u víčka zásobníku a všechny pohyblivé díly je třeba pravidelně mazat mazacím prostředkem bez příměsí kyselin a pryskyřic.
- Při opravách používejte pouze originální náhradní díly GLORIA.
- Opravy přístroje směřj provádět pouze autorizované servisy GLORIA.

i PŘIPOMÍNKA!

- K optimálnímu vyčištění postřikovače se doporučuje čisticí přípravek pro postřikovače GLORIA, obj. č. 1100.0000.

7.3 Skladování

Obrázky 29 - 30

Vyprázdněte a vyčistěte přístroj postupem popsaným v kapitolách **Vyprázdnění a Údržba**.

- 29 30 Uvolněte víčko zásobníku – Rozprašovací trubku připněte na upínací prvek trubky – Přístroj uskladněte ve stavu bez tlaku a bez námrazy.

! UPOZORNĚNÍ

Při zacházení s přístrojem nebo prostředky pro ochranu rostlin můžete být vystaveni určitým rizikům s možnými zdravotními následky. Přístroj i veškeré přípravky na ochranu rostlin uchovávejte mimo dosah dětí.

8 Problémy s přístrojem

8.1 Odstranění provozních poruch

Porucha	Příčina	Odstranění
U přístroje netěsní hadicové šroubení	Netěsné hadicové vedení	Dotáhněte převlečnou matici, a proveďte tlakovou zkoušku s použitím vody
Nesprávný obrazec rozstříku trysky	Tryska je částečně zanesena	Vyčistěte filtr a trysku

9 Příslušenství

Tryska pro plochý ostřík:	Obj. č. 111,0000
Štít proti ostříku typ 260:	Obj. č. 260,0000
Štít proti ostříku typ 270:	Obj. č. 270,0000
Mosazná prodlužovací trubka 0,5 m:	Obj. č. 124,0000
Mosazná prodlužovací trubka 1,0 m:	Obj. č. 110,0000
Čistící přípravek pro postřikovače:	Obj. č. 1100.0000

Další příslušenství najdete na adrese www.gloriagarten.de

10 Likvidace a předpisy

10.1 Ochrana životního prostředí a likvidace přístroje



Tento symbol na výrobku, návodu k obsluze nebo obalu upozorňuje na to, že se tento výrobek po skončení doby životnosti nesmí likvidovat jako normální domácí odpad.

Výrobek je nutné odevzdat k recyklaci na sběrném místě. Použité materiály jsou podle příslušných specifikací recyklovatelné. Tím, že přivezete starý výrobek k recyklaci, k využití surovin nebo k jiné formě zhodnocení, přispíváte důležitým způsobem k ochraně našeho životního prostředí.

i PŘIPOMÍNKA!

- Zjistěte si prosím u obecní správy příslušné místo likvidace.
- Před likvidací přístroj vyprázdněte a znehodnoťte.

10.2 Likvidace obalů



Obalové materiály jsou voleny v souladu s ekologickými a likvidačně-technickými hledisky, a jsou proto plně recyklovatelné. Vrácením obalu do recyklačního oběhu šetříte suroviny a omezujete výskyt odpadu v životním prostředí.

Již nepotřebné obalové materiály vždy zlikvidujte podle předpisů platných v daném místě.

ОГЛАВЛЕНИЕ

1	Общая информация о данной инструкции по эксплуатации	134
1.1	Предупредительные указания	134
1.2	Надлежащее применение	135
1.3	Предвидимое злоупотребление	135
1.4	Прочие опасности	135
1.5	Ограничение ответственности	136
2	Для Вашей безопасности	136
2.1	Принципиальные указания по технике безопасности	136
2.2	Опасности для здоровья	137
2.3	Опасность в результате материального ущерба	137
3	Прежде чем приступить к пользованию аппаратом	137
3.1	Состояние при поставке	138
4	Технические характеристики	138
5	Монтаж	138
5.1	Плечевые ремни/система подвески	138
5.2	Ручка насоса	139
5.3	Быстродействующий клапан/шлангопровод/распыливающая труба	139
6	Ввод в эксплуатацию	140
6.1	Заполнение аппарата	140
6.2	Правильная регулировка плечевых ремней/системы подвески на теле	140
6.3	Распыление	141
7	Вывод из эксплуатации	141
7.1	Опорожнение	141
7.2	Техобслуживание	141
7.3	Хранение	142
8	Проблемы с аппаратом	142
8.1	Устранение неполадок в работе	142
9	Принадлежности	142
10	Утилизация и правовые вопросы	143
10.1	Защита окружающей среды и утилизация аппарата	143
10.2	Утилизация упаковки	143

1 Общая информация о данной инструкции по эксплуатации

Данная инструкция по эксплуатации является составной частью аппарата GLORIA и должна постоянно находиться у аппарата или рядом с ним.

В инструкции по эксплуатации содержатся важные указания и сведения, необходимые для безопасного пользования аппаратом!

Инструкцию по эксплуатации должно полностью прочитать каждое лицо, которому поручены обращение/пользование/техобслуживание аппарата.

Хранить инструкцию по эксплуатации и передать ее последующему владельцу!

Все предупредительные указания всегда служат и Вашей личной безопасности!

1.1 Предупредительные указания

ОСТОРОЖНО

Предупредительное указание этой степени опасности обозначает возможную опасную ситуацию, которая, если ее не избежать, может привести к травмированию. Во избежание опасности травмирования следуйте инструкциям, связанным с данным предупредительным указанием.

ВНИМАНИЕ

Предупредительное указание этой степени опасности обозначает возможный материальный ущерб, который, если его не избежать, может причинить и иной ущерб. Во избежание материального ущерба следуйте инструкциям, связанным с данным предупредительным указанием.

i УКАЗАНИЕ!

Указание обозначает дополнительные сведения или иллюстрации, облегчающие Вам обращение с аппаратом и его понимание.

1.2 Надлежащее применение

Данный аппарат GLORIA представляет собой аппарат для защиты растений, предназначенный исключительно для внесения жидких средств защиты растений, допущенных Федеральным ведомством по защите прав потребителей и гарантии чистоты пищевых продуктов (BVL).

Соблюдение прилагаемой инструкции по эксплуатации является предпосылкой к надлежащему применению аппарата. В инструкцию по эксплуатации включены также условия эксплуатации, технического обслуживания и ухода.

При распылении средств защиты растений обязательно соблюдайте указания по технике безопасности и принимайте меры защиты, установленные производителем распыляемого материала.

⚠ ОСТОРОЖНО

Опасность в результате ненадлежащего применения!

При ненадлежащем применении аппарат может стать источником опасности. Поэтому соблюдайте следующие указания по безопасности:

- Используйте аппарат исключительно в соответствии с назначением.
- Соблюдайте все указания и принимайте во внимание все сведения, содержащиеся в инструкции по эксплуатации.

1.3 Предвидимое злоупотребление

- Распылять разрешается только средства защиты растений, указанные изготовителем.
- По соображениям безопасности запрещается разбрызгивать взрывоопасные, горючие среды, едкие жидкости, дезинфицирующие и пропитывающие средства, а также вещества, температура которых превышает 40°C.

1.4 Прочие опасности

Данный аппарат отвечает общепризнанным технологическим правилам и соответствующим положениям техники безопасности! Несмотря на это, при пользовании аппаратом могут возникнуть:

- опасность для здоровья и жизни оператора или других лиц;
- повреждения аппарата;
- повреждения иного имущества.

1.5 Ограничение ответственности

Мы особо указываем на то, что в соответствии с законом об ответственности за продукцию мы не отвечаем за вызванный нашим аппаратом ущерб, если он возник в результате несоблюдения инструкции по эксплуатации, применения не по назначению, ненадлежащего ремонта или если при замене деталей использовались не оригинальные детали, а ремонт проведен не сервисной службой или авторизованным специалистом. Это относится и к принадлежностям.

2 Для Вашей безопасности

В этом разделе Вы получите важные предупредительные указания и указания по технике безопасности, которые Вы должны в обязательном порядке соблюдать при обращении с аппаратом и его применении.

2.1 Принципиальные указания по технике безопасности

Соблюдайте следующие принципиальные указания по технике безопасности, которые обеспечат безопасное обращение с аппаратом, а также его безопасное применение:

i УКАЗАНИЕ!

- Ремонт аппаратов для дома и сада производится только сервисными отделами. Запчасти Вам следует заказывать у Вашего дилера. Если запчастей у него не окажется в запасе, он приобретет их в минимальные сроки.
- Данный аппарат отвечает общепризнанным технологическим правилам, а также соответствующим положениям техники безопасности!
- Данный аппарат не предназначен для применения лицами (включая детей) с ограниченными физическими, сенсорными или умственными способностями или лицами, у которых отсутствуют опыт и/или знания, кроме тех случаев, когда их контролирует ответственное за их безопасность лицо или когда они получили от этого лица указания относительно способа применения аппарата.
- Используйте аппарат в соответствии с назначением!
- Распылители и распыляемые материалы хранить в месте, недоступном для детей и подростков в возрасте младше 16 лет.
- Во избежание повреждений, ущерба и опасностей в результате ненадлежащего применения Вы должны соблюдать инструкцию по эксплуатации и тщательно хранить ее!
- При передаче аппарата другим лицам следует также передавать инструкцию по эксплуатации!
- Используйте для аппарата только оригинальные запчасти и принадлежности GLORIA. Ни в коем случае не используйте изношенные, измененные или дефектные запчасти/принадлежности!
- Всегда устанавливайте аппарат на ровную, прямую поверхность.
- Приготавливать рабочий раствор только в нужном количестве. Остаток не выливать в раковину, а разбавлять в соотношении 1:10 и разбрызгивать на культуру.

2.2 Опасности для здоровья

ОСТОРОЖНО

При обращении с аппаратом, а также со средствами защиты растений могут возникать опасности, которые, возможно, повредят Вашему здоровью. Поэтому обязательно соблюдайте указания по технике безопасности и принимайте меры защиты, установленные производителем распыляемого материала, а также следующие указания по технике безопасности:



- При обращении со средствами защиты растений и ядохимикатами принимать пищу, пить и курить разрешается только после снятия спецодежды и тщательной очистки рук и лица (прополоскать полость рта).



- В зависимости от используемых средств защиты растений работать в спецодежде.
- Ни в коем случае не направлять распыленную струю на людей или животных.
- Не заливать вещества, содержащие растворитель или масло.



- По соображениям безопасности запрещается разбрызгивать взрывоопасные среды, едкие жидкости, дезинфицирующие и пропитывающие средства, а также вещества, температура которых превышает 40°C.
- Запрещается продувать засорившиеся сопла ртом.
- При отвинчивании распыляющих труб не направлять конец на себя.
- Категорически запрещается производить изменения или ремонт аппарата без согласия изготовителя! Ни в коем случае нельзя переключать, изменять или удалять предохранительные приспособления.

2.3 Опасность в результате материального ущерба

ВНИМАНИЕ

При ненадлежащем применении аппарата возможен материальный ущерб (повреждение аппарата)!

Поэтому соблюдайте следующие указания по безопасности:



- Предохранять аппарат от длительного воздействия солнечных лучей и замерзания.
- Из-за паров аммиака (опасность образования трещин в латуни) нельзя хранить аппарат в животноводческих помещениях, не заполнять аппарат растворами, содержащими азот и фосфат.

3 Прежде чем приступить к пользованию аппаратом

В этом разделе Вы получите информацию о состоянии при поставке.

3.1 Состояние при поставке

Аппарат стандартно поставляется в следующей комплектации:

- Полнопластиковый быстродействующий клапан с встроенным манометром
- Латунная распыливающая труба с соплом с вогнутым конусом
- Удлинительная труба 0,5 м (тип Hobby 1800, Pro 1300/1800)
- Два регулируемых ремня с упругой подкладкой для рычага насоса, управляемого с правой и левой стороны (тип Hobby 1200)
- Два регулируемых ремня с упругой подкладкой, а также дополнительным поясным ремнем, для рычага насоса, управляемого с правой и левой стороны (тип Hobby 1800)
- Система подвески с мягкой подкладкой для рычага насоса, управляемого с правой и левой стороны, и монтируемой ручки (тип Pro 1300/1800)
- Рычаг насоса с базирующим элементом для разбрызгивающей трубы
- Резервуар с прозрачными индикаторными полосками (для контроля объема заправки)
- 1 инструкция по эксплуатации и информация о продукте

Возможные принадлежности прилагаются в отдельной упаковке.

4 Технические характеристики

Ранцевый поршневой опрыскиватель	Тип Hobby 1200/1800	Тип Pro 1300/1800
Макс. объем заправки в литрах:	12/18	13/18
Доп. рабочая температура:	+ 40°C	+ 40°C
Вес в порожнем состоянии:	3,45 кг / 4,30 кг	4,00 кг / 4,90 кг
Сопло с вогнутым конусом, угол распыления:	55°	55°
Подача при давлении распыления 1,5 бар:	0,42 л/мин	0,42 л/мин
давления распыления 2,0 бар:	0,49 л/мин	0,49 л/мин
давления распыления 2,5 бар:	0,50 л/мин	0,50 л/мин
Материал резервуара:	полиэтилен	полиэтилен
Материал насоса:	полиэтилен	латунь
Размер ячеек фильтра в быстродействующем клапане:	0,9 мм	0,9 мм
Размер ячеек заливной сетки:	1 мм	1 мм
Остаточное количество при горизонтальном опорожнении:	< 150 мл	< 150 мл

5 Монтаж

5.1 Плечевые ремни/система подвески

Рисунки 1 - 8

В зависимости от модели Ваш аппарат оснащен плечевыми ремнями с мягкой подкладкой или системой подвески.

- 1 В зависимости от желаемого рабочего положения рычага насоса (с левой или правой стороны) в моделях всех типов плечевые ремни можно монтировать для левой или правой руки. Для правой руки рычаг насоса должен находиться слева.

Тип Hobby 1200/1800 плечевые ремни с мягкой подкладкой

- 2 Продеть верхнюю петлю сквозь среднее удлиненное отверстие. Вдвинуть в петлю фиксатор. Оттянуть ремень назад, пока он не зафиксируется.
- 3 Оба нижних конца ремней продеть сквозь металлические застежки ремня, как показано на рисунке.

Тип Hobby 1800 дополнительный поясной ремень

- 4 Смонтировать нижние точки крепления поясного ремня, как показано на рисунке.
- 5 Верхние ремни вставить в левое и правое удлиненное отверстие и продеть сквозь застежки ремня, как показано на рисунке.

Тип Pro 1300/1800 система подвески с нагрудным ремнем (модель Pro 1800 дополнительно с поясным ремнем)

- 6 Верхний средний ремень вставить в среднее удлиненное отверстие и продеть сквозь застежку ремня, как показано на рисунке.
- 7 Затем смонтировать 4 нижние точки крепления (2 наружные / 2 внутренние) для системы подвески, как показано на рисунке.
- 8 Верхние наружные ремни вставить в левое и правое удлиненное отверстие и продеть сквозь застежку ремня, как показано на рисунке.

5.2 Ручка насоса

Рисунок 9

Аппараты типов Pro 1300/1800 снабжены эргономичной ручкой, которая должна быть соответственно смонтирована для левой или правой стороны.

- 9 Соответственно смонтировать ручку у рычага насоса с левой или правой стороны. Вставить половины ручки на рычаге насоса, как показано на рисунке.

i УКАЗАНИЕ!

- Вы можете выбрать одно из двух положений вставки, которые, в зависимости от установленного положения ручки, укоротят или удлинит плечо рычага насоса.

Вставить зажим для распыливающей трубы, как показано на рисунке.

Затем установите вторую половину ручки и свинтите обе половины ручки с рычагом насоса, как показано на рисунке.

5.3 Быстродействующий клапан/шлангопровод/распыливающая труба

Рисунки 10 - 11

- 10 Надвинуть шланг до упора на соединительную насадку корпуса насоса и плотно свинтить их накидной гайкой.
- 11 Надвинуть шланг до упора на соединительную насадку быстродействующего клапана и свинтить их накидной гайкой. Привинтить распыливающую трубу к быстродействующему клапану. При необходимости смонтировать удлинитель (кроме типа Hobby 1200).

6 Ввод в эксплуатацию

6.1 Заполнение аппарата

Рисунки 12 - 13

- 12 13 Снять крышку резервуара и заполнить аппарат через заливную сетку. Закрывать резервуар крышкой.

⚠ ОСТОРОЖНО

- Учесть максимальный объем заправки (см. "Технические характеристики"), положения техники безопасности и допустимые рабочие среды.
- Проверить объем заправки.
- Принять во внимание сведения производителя распыляемого материала!

6.2 Правильная регулировка плечевых ремней/системы подвески на теле

Рисунки 14 - 23

Вы можете соответствующим образом подогнать свои плечевые ремни/систему подвески (в зависимости от типа), чтобы оптимизировать распределение нагрузки и обеспечить работу без утомления. Аппарат следует носить как можно ближе к телу, параллельно позвоночнику.

Тип Hobby 1200/1800 плечевые ремни с мягкой подкладкой

- 14 Закрепить плечевые ремни внизу, как показано на рисунке, левой и правой наружными кнопками подвесных ремней и надеть аппарат на спину.
- 15 После надевания закрепить подвесные ремни, затянув нижние тяги. Потянув застежки ремня, можно удлинять или укорачивать подвесные ремни.

Тип Hobby 1800: дополнительно с поясным ремнем

- 16 Дополнительно к регулировке ремней по длине на этом аппарате надо сначала зажать и закрепить поясной ремень.
- 17 Затем натянуть подвесные ремни плечевых ремней.

Тип Pro 1300 / 1800: система подвески с нагрудным ремнем (Pro 1800 дополнительно с поясным ремнем)

- 18 Надеть аппарат на спину.
- 19 Зажать нагрудный ремень и, как показано на рисунке, отрегулировать его по высоте и ширине.
- 20 Закрепить плечевые ремни затяжкой нижних тяг, как показано на рисунке.
- 21 Как показано на рисунке, отрегулировать подвесные ремни плечевых ремней, потянув верхние застежки ремня, таким образом, чтобы аппарат прилегал к спине параллельно. **Регулировку можно производить только при снятом со спины аппарате.**

Тип Pro 1800: дополнительно с поясным ремнем

- 22 На этом аппарате перед закреплением нижних тяг дополнительно надо еще зажать и закрепить поясной ремень.
- 23 Закрепить плечевые ремни, затянув нижние тяги, как показано на рисунке.

6.3 Распыление

Рисунки 24 - 25

- 24) Переместить рычаг насоса макс. 3-4 раз сверху вниз. За счет этого воздушный колпак и распыливающий шланг заполняются распыляемым материалом и достигается необходимое для распыления рабочее давление. Процесс разбрызгивания инициируется нажатием рычага управления на быстродействующем клапане. Немедленное прерывание осуществляется путем отпущения рычага управления. Процесс перекачивания влияет на давление распыления на сопле. Его можно считать по манометру. Оптимальное давление распыления зависит от используемого сопла. При смонтированном на заводе сопле с вогнутым конусом оно составляет от 1,5 до 2,5 бар. Оптимальное расстояние между соплом и объектом при распылении составляет 40-50 см.

⚠ ОСТОРОЖНО

- 25) Принять во внимание направление ветра! Не производить распыление против ветра. При распылении следить за равномерностью смачивания объектов.

7 Вывод из эксплуатации

7.1 Опорожнение

Рисунки 26 - 27

- 26) Остаток не выливать в раковину, а разбавлять в соотношении 1:10 и разбрызгивать на культуру.
- 27) После каждого использования тщательно очищать аппарат и шланговую систему водой (несколько раз промыть), при этом несколько раз привести в действие насос и нажать рычаг управления на быстродействующем клапане. Собрать остаток и, как описано выше, разбавить в соотношении 1:10 и разбрызгать на культуру. Аппарат высушить в открытом состоянии, по возможности, подвешенным отверстием вниз.

7.2 Техобслуживание

Рисунок 28

- 28) Очистка трубки сита в быстродействующем клапане: Отвинтить винтовое соединение шланга от быстродействующего клапана и извлечь с ситом из быстродействующего клапана. Вывинтить трубку сита из винтового соединения шланга и тщательно очистить водой. После очистки произвести монтаж в обратной последовательности. Вручную затянуть все винтовые соединения.

⚠ ОСТОРОЖНО

При очистке трубки сита могут возникать опасности, которые, возможно, повредят Вашему здоровью. Работайте в защитных перчатках и, при необходимости, в спецодежде.

- Поэтому полностью сбросьте давление в шлангопроводе, нажав рычаг управления на быстродействующем клапане также и при порожнем аппарате и разбрызгав возможно оставшуюся в системе жидкость на культуру.
- Уплотнительное кольцо в крышке резервуара и все другие подвижные детали регулярно смазывать консистентной смазкой, не содержащей смолу и кислоту.
- При проведении ремонтных работ использовать только оригинальные запчасти GLORIA.
- Ремонтные работы должны выполнять только станции технического обслуживания GLORIA.

i УКАЗАНИЕ!

- Для оптимизации очистки распылителей рекомендуется использовать очиститель распылителей GLORIA, артикул 1100.0000.

7.3 Хранение

Рисунки 29 - 30

Опорожнить и очистить аппарат согласно описанию в разделах **Опорожнение** и **Техобслуживание**.

- 29** **30** Отсоединить крышку резервуара, зажать распыливающую трубу на базирующем элементе распыливающей трубы, поместить аппарат на хранение в безнапорном состоянии с обеспечением защиты от замерзания.

! ОСТОРОЖНО

При обращении с аппаратом, а также со средствами защиты растений могут возникать опасности, которые, возможно, повредят Вашему здоровью. Поэтому храните аппарат, а также средства защиты растений в месте, недоступном для детей.

8 Проблемы с аппаратом

8.1 Устранение неполадок в работе

Неисправность	Причина	Устранение
Аппарат разгерметизирован на винтовом соединении шланга	Отсоединился шлангопровод	Подтянуть накидную гайку и провести проверку давления водой
Форма распыла сопла не в норме	Сопло частично засорено	Очистить фильтр или сопло

9 Принадлежности

Плоскоструйное сопло: артикул 111,0000
Разбрызгивающий экран типа 260: артикул 260,0000
Разбрызгивающий экран типа 270: артикул 270.0000
Латунная удлинительная труба 0,5 м: артикул 124,0000
Латунная удлинительная труба 1,0 м: артикул 110,0000
Очиститель распылителей: артикул 1100,0000
Другие принадлежности Вы найдете на сайте www.gloriagarten.de

10 Утилизация и правовые вопросы

10.1 Защита окружающей среды и утилизация аппарата



Этот символ на продукте, инструкции по эксплуатации или упаковке указывает на то, что данный продукт по истечении срока службы нельзя утилизировать как обычный бытовой мусор.

Аппарат должен быть сдан в пункт сбора для рециклинга. Материалы могут утилизироваться согласно своей маркировке. Отправляя отработавший продукт надлежащим образом на повторное использование, использование материалов или иные формы утилизации, Вы вносите важный вклад в дело защиты нашей окружающей среды.

i УКАЗАНИЕ!

- Узнайте в муниципальной администрации, где находится соответствующий пункт приема на утилизацию.
- Перед утилизацией опорожните аппарат и сделайте его непригодным для применения.

10.2 Утилизация упаковки



Материалы упаковки выбраны с учетом экологической совместимости и требований к технологии утилизации и поэтому могут отправляться на рециклинг. Возврат упаковки в цикл использования материалов позволяет экономить сырье и уменьшить количество отходов.

Утилизируйте упаковочные материалы, которые Вам больше не нужны, согласно местным предписаниям.

GLORIA®

Geräte für Haus und Garten
Industrie und Handwerk

GLORIA Haus-und Gartengeräte GmbH
Därmanbusch 7
58456 Witten • GERMANY
Tel.: ++49 (0) 2302-700 0
Fax: ++49 (0) 2302-700 46

*e-mail: service@gloria-garten.com
Internet: www.gloriagarten.de*

20413

977 650-01