

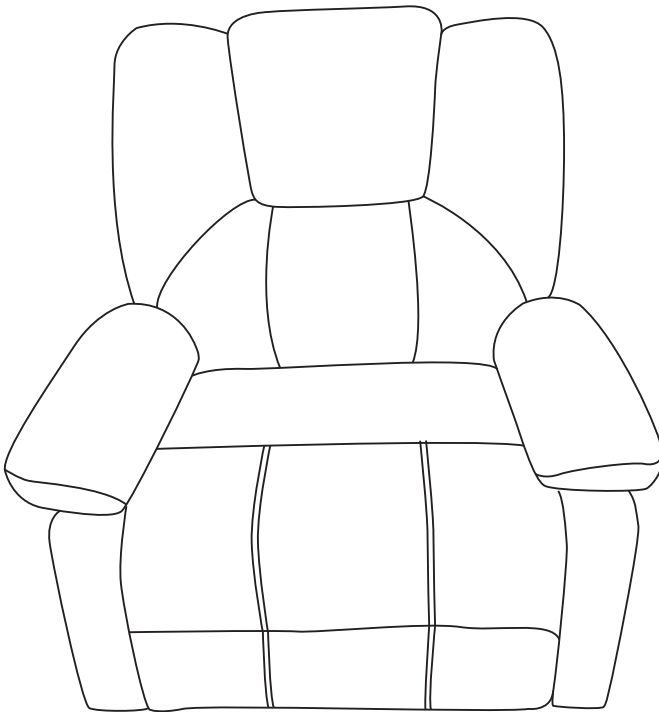

Liege Stühle

Montage Beschreibung



Die Stühle werden in zwei Kartons geliefert und kommen möglicherweise nicht am selben Tag an.
Wir empfehlen, dass Sie alle Kartons erhalten, bevor Sie das Set zusammenstellen.

The chairs come in two boxes and may not arrive on the same day,
we recommend that you receive all boxes before putting the set together.

Les chaises sont livrées dans deux cartons et peuvent ne pas arriver le même jour.
Nous vous recommandons de recevoir tous les cartons avant d'assembler l'ensemble.

Zubehör-Display

HINWEIS: Nach Erhalt aller Pakete, überprüfen Sie bitte zuerst, ob das Paket alle unten aufgeführten Teile und Mengen enthält. Wenn die Teile im Paket fehlen, kontaktieren Sie uns bitte, wir werden innerhalb von 24 Stunden antworten und unser Bestes versuchen, das Problem zu lösen.

Warme Tipps: Um den Transport zu erleichtern, sind die Kissen vakuumverpackt in einem Plastikbeutel. Das empfangene Produkt wird nicht so voll sein, wie das Bild zeigt. Bitte machen Sie sich keine Sorgen, nachdem Sie es aus dem Beutel nehmen, müssen Sie sanft pat es für ein paar Minuten, oder legen Sie es in der Sonne für einen Tag zu trocknen, nach 7 Stunden am meisten, kann es bis zu 95% der Elastizität wiederherstellen.

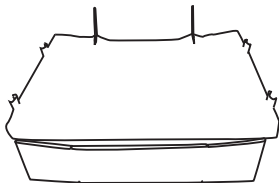

1.Grundrahmen* 1

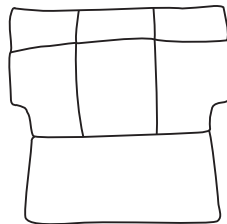

2.Schaumstoffkissen* 1

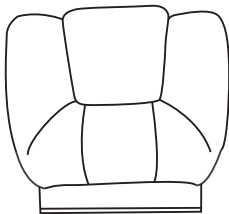

3.Polsterung der Rückenlehne* 1



4.Weiches Paket für linke und rechte Armlehnen* 2

Zubehör-Display

ACHTUNG: Bitte überprüfen Sie, ob alle Artikel im Paket enthalten sind. Sie können uns kontaktieren, wenn etwas nicht im Lieferumfang enthalten ist. Wir werden innerhalb von 24 Stunden antworten und unser Bestes geben, um das Problem zu lösen.

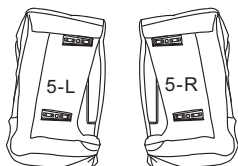

5. Rahmen für linke und rechte Armlehne* 2



6. Kissen* 1

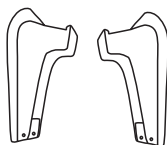

7. Becherhalter* 2



A Massage-Fernbedienung* 1

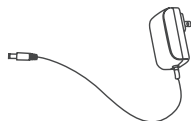

B Stecker für Massagefunktion* 1

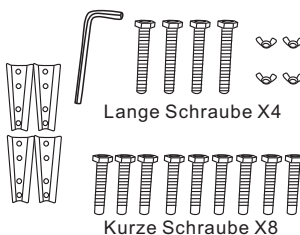

C Schraubensatz* 1

WF324083	WF324084
1 X1	3 X1
2 X1	5(R) X1
4 X2	
5(L) X1	
6 X1	
7X2	
A	
B	
C	

Montage von Sofasitzkissen

HINWEIS: Es sind mindestens zwei Erwachsene erforderlich, um diese Aufgabe sicher durchzuführen.



Andere Hebeversuche können aufgrund der großen und schweren Bauteile zu Rückenverletzungen führen.

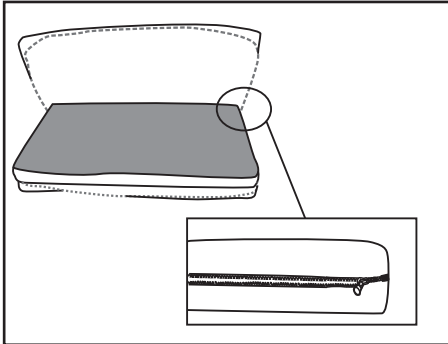

01

Legen Sie das Schaumstoffkissen (Teil 6) und den Kissenbeutel (Teil 2) zusammen und schließen Sie den Reißverschluss.

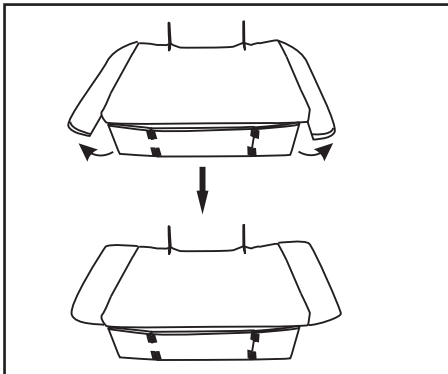

02

öffnen Sie die Ohren auf beiden Seiten des Sitzes

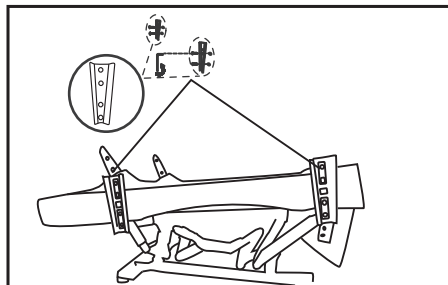

03

Platzieren Sie die Metallstifte in einer breiten oberen und einer schmalen unteren Position (Kurze Schraube E). Mit Schrauben befestigen (Kurze Schraube E) An der Basis befestigen (Kurze Schraube E) oben. Achten Sie darauf, alle Schrauben festzuziehen.

Montage von Sofasitzkissen

HINWEIS: Es sind mindestens zwei Erwachsene erforderlich, um diese Aufgabe sicher durchzuführen.



Andere Hebeversuche können aufgrund der großen und schweren Bauteile zu Rückenverletzungen führen.

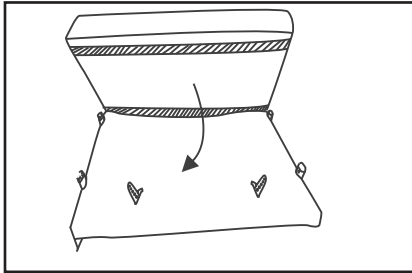

04

Bitte kleben Sie den in Schritt 1 zusammengesetzten Kissenbeutel auf den Grundrahmen (Teil 6).

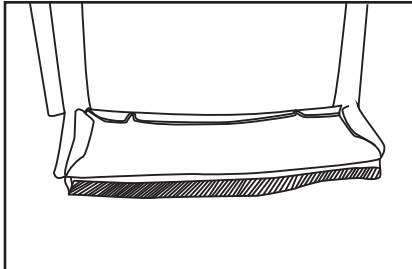

05

Klebe den Fußpedal Soft Pack auf das Kissen Board

Armlehnen baugruppe

HINWEIS: Es sind mindestens zwei Erwachsene erforderlich, um diese Aufgabe sicher durchzuführen.



Andere Hebeversuche können aufgrund der großen und schweren Bauteile zu Rückenverletzungen führen.

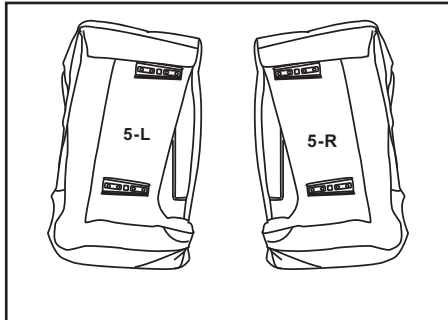

01

Nehmen Sie nach dem Öffnen der Verpackung die linke Armlehne **5-L** und die rechte Armlehne **5-R** heraus und legen Sie sie flach auf den Boden.

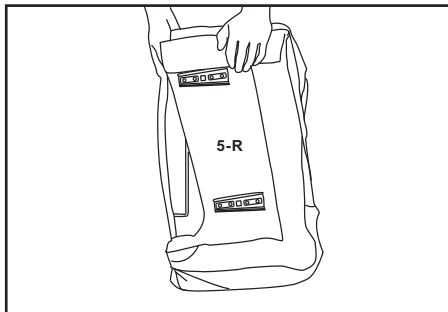

02

Die Armlehne lässt sich leichter von unten öffnen.

Armlehnen baugruppe

HINWEIS: Es sind mindestens zwei Erwachsene erforderlich, um diese Aufgabe sicher durchzuführen.



Andere Hebeversuche können aufgrund der großen und schweren Bauteile zu Rückenverletzungen führen.

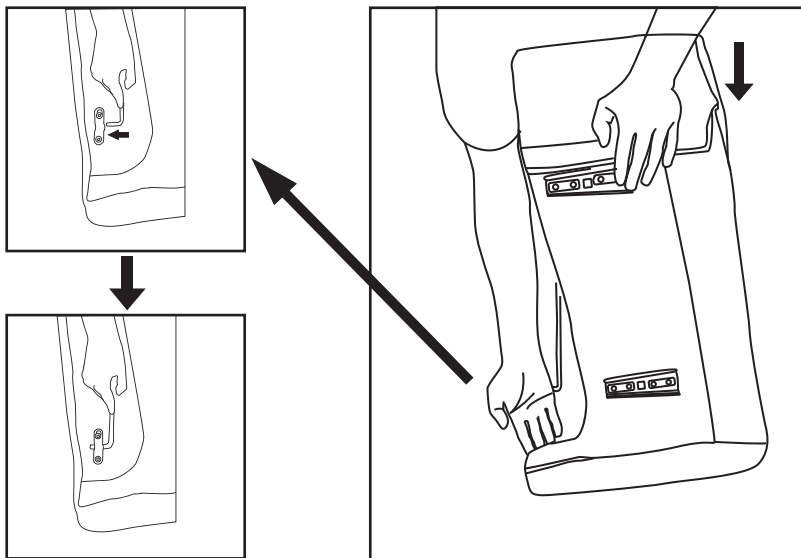

03

Legen Sie eine Hand auf den kurzen Brettbereich im Diagramm und üben Sie Druck nach unten aus, während Sie die andere Hand auf den unteren Bereich legen, um den Hakenabschnitt wie im Diagramm gezeigt zu installieren. Bitte verwenden Sie die gleiche Methode wie Schritte um die linke Armlehne 5-L und rechte Armlehne 5-R zu montieren.

Armlehnen baugruppe

HINWEIS: Es sind mindestens zwei Erwachsene erforderlich, um diese Aufgabe sicher durchzuführen.



Andere Hebeversuche können aufgrund der großen und schweren Bauteile zu Rückenverletzungen führen.

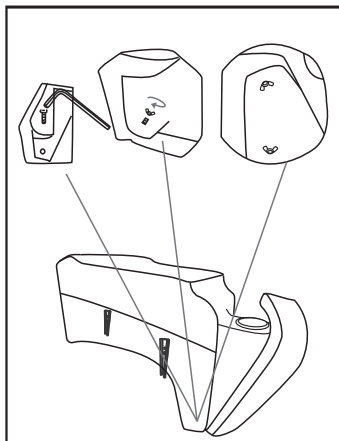

04

Äußerer Handlaufrahmen: Führen Sie die vorinstallierten langen Schrauben am Handlauf (5-L) durch die unteren Löcher in der Becherhalterbaugruppe und ziehen Sie die Handmutter fest.

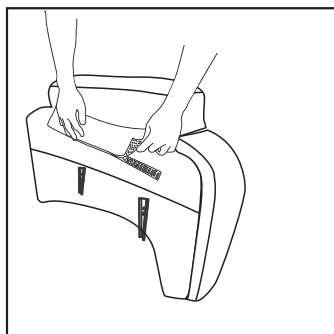

05

Den handfesten handgelenk (4-L) in den linkshänderahmen (5-L) einfügen, um die installation abzuschließen;
Die rechte handtasche wird genau wie die installiert.
Die linke armlehne ist fertig.

Armlehnen baugruppe

HINWEIS: Es sind mindestens zwei Erwachsene erforderlich, um diese Aufgabe sicher durchzuführen.



Andere Hebeversuche können aufgrund der großen und schweren Bauteile zu Rückenverletzungen führen.

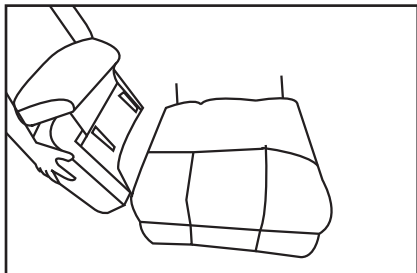

06

Richten Sie die Metallstifte an der Armlehne mit den Metallschlitzten am Sitz aus, drücken Sie sie nach unten und installieren Sie die Armlehne am Sitz. Bitte achten Sie darauf, dass die Armlehnenstifte in die Basisschlitzte eingeführt werden. Wenn sie nicht ausgerichtet sind, wackelt die Armlehne und es gibt große Lücken;

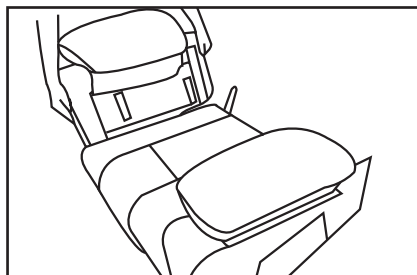

07

Die Installation auf der anderen Seite ist die gleiche.

Rückenlehnenmontage

HINWEIS: Es sind mindestens zwei Erwachsene erforderlich, um diese Aufgabe sicher durchzuführen.



Andere Hebeversuche können aufgrund der großen und schweren Bauteile zu Rückenverletzungen führen.

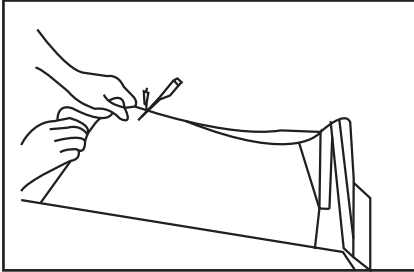

01

Ordnen Sie das Netzkabel an, platzieren Sie es am Ende der Rückenlehne und befestigen Sie den Klettverschluss.

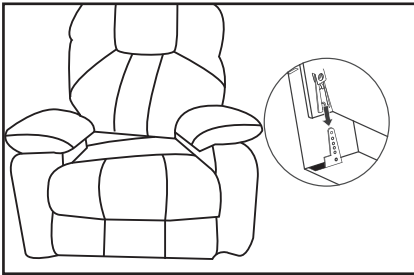

02

Richten Sie den Metallschlitz der Rückenlehne an der Metallverriegelung des Sitzes aus und drücken Sie ihn dann nach unten, um Rückenlehne und Sitz zusammenzubauen. Stellen Sie sicher, dass die Verriegelung in die Unterseite der Basisverriegelung eingeführt ist. Stellen Sie sicher, dass Sie ein „**Klick**“-Geräusch hören.

Draht montage

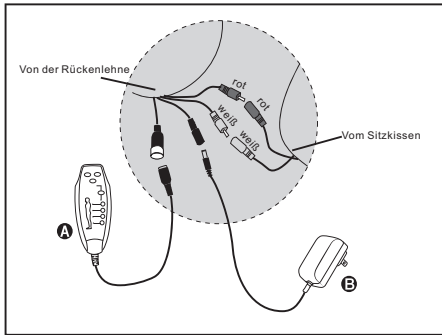

01

Elektrische Massage kann sich hinlegen

Schließen Sie die Drähte getrennt nach ihrer Farbe an. Die weißen und roten Drähte steuern jeweils die Massage und die Heizung.

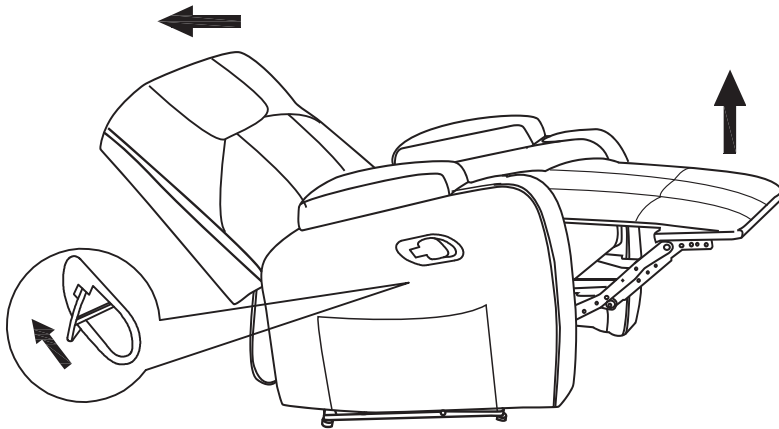

USAGE

Verlassen
45cm
genug Platz
zum Zurücklehnen

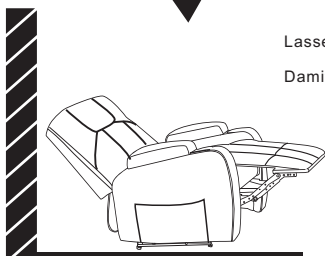
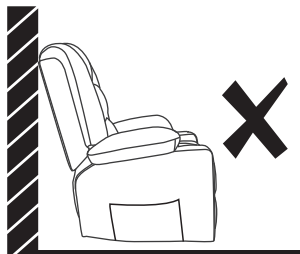
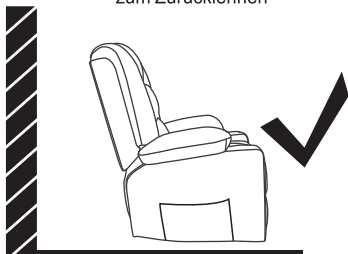

Lassen Sie 45 cm ausreichend Platz für die Rückenlehne.

Damit die Liegefunktion einwandfrei funktioniert, sollte der Ruhesessel

RICHTIGE VERWENDUNG

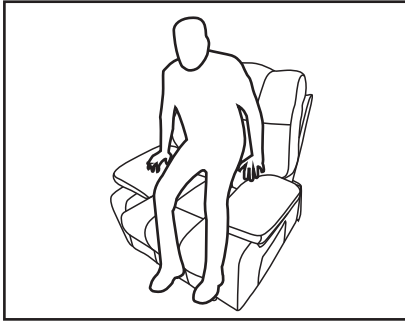

01 Schritte zum sicheren Aufstehen von Ihrem Liegestuhl

1. Bewahren Sie die Fernbedienung sicher in der Seitentasche auf.
2. Stellen Sie die Füße fest auf den Boden
3. Verteilen Sie das Gewicht gleichmäßig auf beide Armlehnen des Stuhls
4. Stehen Sie langsam von der aufrechten Position auf

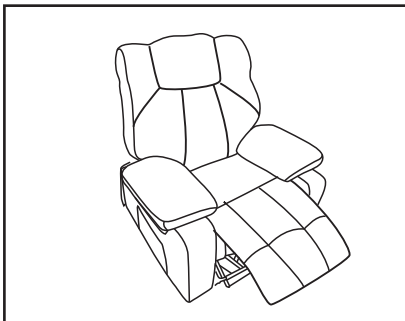

02 *Denken Sie daran, die Fernbedienung sicher in der Seitentasche des Sitzes aufzubewahren, wenn sie nicht verwendet wird.

*Stoff verblasst oder verfärbt sich im direkten Sonnenlicht.
Minimieren Sie die direkte Sonneneinstrahlung, um die Lebensdauer Ihrer Möbel zu verlängern.

VERBESSERUNG

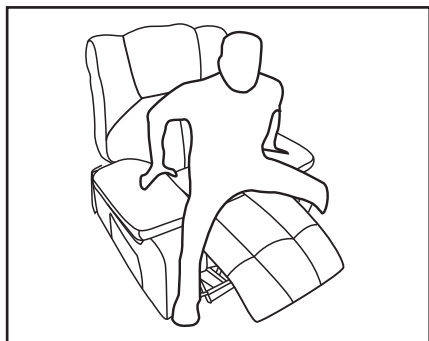

01 Stehen Sie auf, wenn sich die Fußstütze in der aufrechten Position befindet.

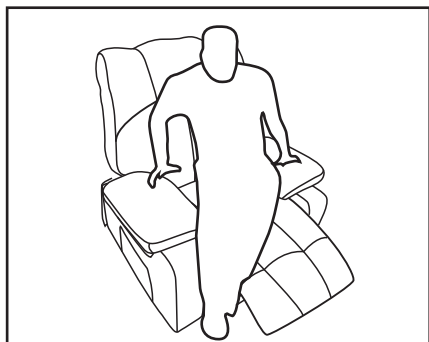

02 Stehen Sie mit ungleichmäßigem Gewicht von Ihrem Liegestuhl auf.

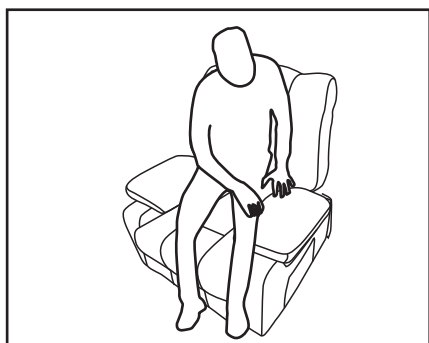

03 Stehen Sie mit nur einem Arm von Ihrem Liegestuhl auf.

VERBESSERUNG

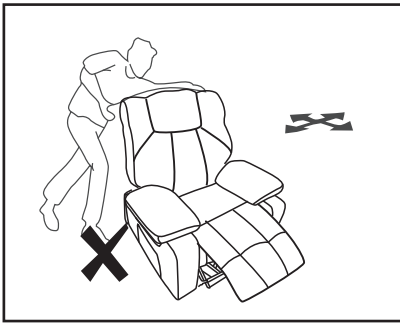

04 Da alle Action-Produkte bewegliche Teile enthalten, gehen Sie vorsichtig mit allen Teilen um.

* Bewegen Sie den Liegestuhl nur, wenn er 'aufrecht' oder 'geschlossen' ist Position. Versuchen Sie niemals, den Liegestuhl zu bewegen, wenn er in einem der Liegepositionen. Verwenden Sie immer die Arme, um die Reliner-Verwenden Sie NICHT die Rückenlehne oder Rückenlehne Ohrteile.

Lieber Kunde,

Danke, daß Sie uns gewählt haben.

Für eine sichere Verwendung lesen Sie bitte dieses Handbuch vor der Installation und bewahren Sie es für die Zeit nach der Verwendung auf. Bitte zögern Sie nicht, uns eine E-Mail zu senden, wenn Sie Bedenken zu unseren Produkten haben. Wir antworten innerhalb von 24 Stunden.

Auf Folgendes müssen Sie achten, damit wir Ihnen bei Problemen während der Installation und Verwendung des Produkts unseren Service bieten können:

- Wenn das Produkt aufgrund von Kurierproblemen beschädigt wird, wenden Sie sich bitte rechtzeitig an unseren Kundendienst, um dies zu überprüfen.
- Wir werden das Problem so schnell wie möglich beheben;

Wir bieten Produkterklärungen, Installationsanleitungen, Produktwartung und Wartungsmethoden.

Wenn Sie mit unserem Produkt und Service zufrieden sind,

- Bitte legen Sie unseren Shop als Ihre Favoriten fest;
- Bitte empfehlen Sie unsere Produkte Ihren Freunden;
- Bitte hinterlassen Sie uns Ihre Käuferfahrung in unserem Geschäft oder auf der Produktseite.

Feedback oder Bewertungen von Ihnen werden uns dabei helfen, Spielern auf der ganzen Welt bessere Dienste anzubieten.

Mit freundlichen Grüßen

Verwenden Sie keine scharfen Gegenstände wie Messer zum Aufschneiden der Verpackung, da Sie versehentlich die Polsterung beschädigen könnten.



ISET S.r.l. Unipersonale

Sede Legale e Uffici

Via Donatori di sangue, 9 - 46024 Moglia (MN)

Tel. e fax +39 (0)376 598963

www.iset-italia.com commerciale1@iset-italia.com

Cap. soc. i.v.

€ 10.200,00

Cod. Fisc. e P.IVA Reg. Imprese

02 332 750 369

REA

02 332 750 369

Cap. soc. i.v.

MN 0221098

CERTIFICATE

Certificat - Certificado - Сертификат - Zertifikat - 證書

- 1) **APPLICANT:** (who finally puts the product on the market)
CHANGZHOU BOAN HEDA ELECTRIC APPLIANCE CO., LTD.
#2 Zhangyang Road, Qingfeng Village, Henglin Town, Wujin, Jiangsu Province, China
- 2) **CERTIFICATE NO.:** ISETC.000820210205
TECHNICAL REFERENCE: B-E201234073
- 3) **ISET MARK:**



- 4) **CAUTION ABOUT CE MARKING** (Instruction for the Applicant who puts the product on the EU market):
 The label of the CE Marking on the left side should be not less than 5mm height. CE Marking and EC Declaration of Conformity are duties for the manufacturer or its applicant who puts the product on the market. This one is responsible to start the CE marking and certification procedure as required by the legislation in force. Only for the products which are compulsorily included into specific Directives or Regulations will be necessary to appoint a Notified Body.
- 5) **TYPE OF PRODUCT:** DC Linear Driver
MODEL(S): ZT01-250-430-A,ZT01-360-500-A,ZT01-302-468-A,PT02-157-330-A,PT02-155-335-A,LT03
- 6) **LIST OF DIRECTIVES / REGULATIONS /STANDARDS** (as declared by the manufacturer itself)
Electromagnetic Compatibility Directive 2014/30/EU
EN 55014-1:2017, EN 55014-2:2015, EN IEC 61000-3-2:2019, EN 61000-3-3:2013+A1:2019
- 7) **NOTE:** This document is not referred to any evaluation that could be considered as included in the scope of the activities covered by the standard BS EN ISO/IEC 17065:2012 or European Regulation 765/2008.
- 8) **REMARK:** Certificate is issued on voluntary application from the Client and it gives to the applicant the right to use and affix the ISET Mark on their products, even if it doesn't imply any assessment on the safety and compliance of the product. ISET declares that the only scope of the assessment is to verify the existence of the declaration issued by the manufacturer or an applicant under its own responsibilities.
- 9) **DATE OF ISSUE:** 05/02/2021
EXPIRY DATE: 04/02/2026
- 10) **SIGNATURE:** Xiao Ming

(On behalf of the Legal representative)

