

COSO®  
D E S I G N

# Original- Bedienungsanleitung

## Ultraschall Reinigungsgerät



Artikel-Nr. 1500

---

**Braukmann GmbH**

Raiffeisenstraße 9

D-59757 Arnsberg

Service-Hotline International:

Tel.: +49 (0) 29 32 / 80 55 4 – 99

Fax: +49 (0) 29 32 / 80 55 4 – 77

eMail: [kundenservice@caso-germany.de](mailto:kundenservice@caso-germany.de)

Sie finden die aktuellste Version der  
Bedienungsanleitung auch auf unserer  
Homepage: [www.caso-germany.de](http://www.caso-germany.de)

Dokument-Nr.: 1500 09-09-2016

Druck- und Satzfehler vorbehalten.

© 2016 Braukmann GmbH

---

<b>1</b>	<b>Bedienungsanleitung .....</b>	<b>9</b>
1.1	Allgemeines .....	9
1.2	Informationen zu dieser Anleitung .....	9
1.3	Warnhinweise .....	9
1.4	Haftungsbeschränkung .....	10
1.5	Urheberschutz .....	10
<b>2</b>	<b>Sicherheit .....</b>	<b>11</b>
2.1	Bestimmungsgemäße Verwendung .....	11
2.2	Allgemeine Sicherheitshinweise.....	11
2.3	Gefahrenquellen.....	12
2.3.1	Gefahr durch elektrischen Strom .....	12
<b>3</b>	<b>Inbetriebnahme .....</b>	<b>13</b>
3.1	Sicherheitshinweise.....	13
3.2	Lieferumfang und Transportinspektion .....	13
3.3	Anforderungen an den Aufstellort.....	13
3.4	Entsorgung der Verpackung.....	14
3.5	Elektrischer Anschluss .....	14
<b>4</b>	<b>Aufbau und Funktion .....</b>	<b>14</b>
4.1	Wie funktioniert der Ultraschall-Reiniger?.....	14
4.2	Gesamtübersicht.....	15
4.3	Anwendungsmöglichkeiten.....	15
4.4	Typenschild .....	16
<b>5</b>	<b>Bedienung und Betrieb .....</b>	<b>17</b>
5.1	Befüllen des Wassertanks.....	17
5.2	Bedienung.....	17
5.3	Die Verwendung von Sonderzubehör .....	18
5.3.1	Plastikkorb .....	18
5.3.2	Bogeneinsatz.....	18
<b>6</b>	<b>Reinigung und Pflege.....</b>	<b>18</b>
6.1	Sicherheitshinweise.....	19
6.2	Reinigung.....	19
6.3	Sicherheitshinweise.....	19
<b>7</b>	<b>Entsorgung des Altgerätes.....</b>	<b>19</b>
<b>8</b>	<b>Garantie .....</b>	<b>20</b>
<b>9</b>	<b>Technische Daten.....</b>	<b>20</b>

---

<b>10</b>	<b>Operating Manual .....</b>	<b>22</b>
10.1	General.....	22
10.2	Information on this manual .....	22
10.3	Warning notices .....	22
10.4	Limitation of liability .....	23
10.5	Copyright protection.....	23
<b>11</b>	<b>Safety .....</b>	<b>23</b>
11.1	Intended use .....	23
11.2	General Safety information .....	24
11.3	Sources of danger.....	24
11.3.1	Dangers due to electrical power .....	24
<b>12</b>	<b>Commissioning.....</b>	<b>25</b>
12.1	Safety information.....	25
12.2	Delivery scope and transport inspection .....	25
12.3	Setup location requirements:.....	25
12.4	Disposal of the packaging.....	26
12.5	Electrical connection .....	26
<b>13</b>	<b>Design and Function .....</b>	<b>27</b>
13.1	How does the Ultrasonic Cleaner work?.....	27
13.2	Complete overview .....	27
13.3	Applications.....	28
13.4	Rating plate.....	29
<b>14</b>	<b>Operation and Handling .....</b>	<b>29</b>
14.1	Pouring in water .....	29
14.2	Operating the device.....	29
14.3	Usage of optional accessories.....	30
14.3.1	Plastic Basket.....	30
14.3.2	Watch Stand .....	30
<b>15</b>	<b>Cleaning and Maintenance .....</b>	<b>30</b>
15.1	Safety information.....	30
15.2	Cleaning .....	31
15.3	Safety notices.....	31
<b>16</b>	<b>Disposal of the Old Device .....</b>	<b>31</b>
<b>17</b>	<b>Guarantee .....</b>	<b>32</b>
<b>18</b>	<b>Technical Data .....</b>	<b>32</b>

---

<b>19</b>	<b>Mode d'emploi .....</b>	<b>34</b>
19.1	Généralités.....	34
19.2	Informations relatives à ce manuel .....	34
19.3	Avertissements de danger .....	34
19.4	Limite de responsabilités .....	35
19.5	Protection intellectuelle.....	35
<b>20</b>	<b>Sécurité .....</b>	<b>35</b>
20.1	Utilisation conforme .....	35
20.2	Consignes de sécurités générales .....	36
20.3	Sources de danger.....	36
20.3.1	Dangers du courant électrique .....	36
<b>21</b>	<b>Mise en service .....</b>	<b>37</b>
21.1	Consignes de sécurité.....	37
21.2	Inventaire et contrôle de transport.....	37
21.3	Mise en place.....	37
21.3.1	Exigences pour l'emplacement d'utilisation .....	37
21.4	Elimination des emballages .....	38
21.5	Raccordement électrique .....	38
<b>22</b>	<b>Structure et fonctionnement .....</b>	<b>39</b>
22.1.1	Comment fonctionne le nettoyeur à ultrasons ? .....	39
22.2	Vue d'ensemble .....	39
22.3	Possibilités d'utilisation .....	40
22.4	Plaque signalétique .....	41
<b>23</b>	<b>Commande et fonctionnement.....</b>	<b>41</b>
23.1	Remplissez le réservoir d'eau.....	41
23.2	Mise en service.....	41
23.2.1	Utilisation d'accessoires supplémentaires .....	42
<b>24</b>	<b>Nettoyage et entretien.....</b>	<b>42</b>
24.1	Consignes de sécurité.....	43
24.2	Nettoyage.....	43
24.3	Consignes de sécurité.....	43
<b>25</b>	<b>Elimination des appareils usés .....</b>	<b>43</b>
<b>26</b>	<b>Garantie .....</b>	<b>44</b>
<b>27</b>	<b>Caractéristiques techniques .....</b>	<b>44</b>

---

<b>28</b>	<b>Istruzione d'uso</b> .....	<b>46</b>
28.1	In generale .....	46
28.2	Informazioni su queste istruzioni d'uso .....	46
28.3	Indicazioni d'avvertenza .....	46
28.4	Limitazione della responsabilità .....	47
28.5	Tutela dei diritti d'autore .....	47
<b>29</b>	<b>Sicurezza</b> .....	<b>47</b>
29.1	Utilizzo conforme alle disposizioni .....	48
29.2	Indicazioni generali di sicurezza .....	48
29.3	Fonti di pericolo .....	49
29.3.1	Pericolo dovuto a corrente elettrica .....	49
<b>30</b>	<b>Messa in funzione</b> .....	<b>49</b>
30.1	Indicazioni di sicurezza .....	49
30.2	Insieme della fornitura ed ispezione trasporto .....	49
30.3	Posizionamento .....	50
30.3.1	Requisiti del luogo di posizionamento .....	50
30.4	Smaltimento dell'involucro .....	50
30.5	Connessione elettrica .....	51
<b>31</b>	<b>Costruzione e funzione</b> .....	<b>51</b>
31.1.1	Come funziona il pulitore ultrasonico? .....	51
31.2	Panoramica complessiva .....	52
31.3	Possibilità di utilizzo .....	52
31.4	Targhetta di omologazione .....	54
<b>32</b>	<b>Utilizzo e funzionamento</b> .....	<b>54</b>
32.1	Riempia il serbatoio d'acqua .....	54
32.2	Messa in funzione .....	54
32.3	L'utilizzo di accessori particolari .....	55
32.4	Pulizia e cura .....	56
32.5	Indicazioni di sicurezza .....	56
32.6	La pulizia .....	56
32.7	Indicazioni di sicurezza .....	56
<b>33</b>	<b>Smaltimento dell'apparecchio obsoleto</b> .....	<b>57</b>
<b>34</b>	<b>Garanzia</b> .....	<b>57</b>
<b>35</b>	<b>Dati tecnici</b> .....	<b>58</b>
<b>36</b>	<b>Manual del usuario</b> .....	<b>60</b>
36.1	Generalidades .....	60

---

36.2	Información acerca de este manual .....	60
36.3	Advertencias.....	60
36.4	Limitación de responsabilidad.....	61
36.5	Derechos de autor (copyright) .....	61
<b>37</b>	<b>Seguridad .....</b>	<b>61</b>
37.1	Uso previsto .....	61
37.2	Instrucciones generales de seguridad.....	62
37.3	Fuentes de peligro .....	63
37.3.1	Peligro de electrocución .....	63
<b>38</b>	<b>Puesta en marcha.....</b>	<b>63</b>
38.1	Instrucciones de seguridad.....	63
38.2	Ámbito de suministro e inspección de transporte.....	63
38.2.1	Requisitos que debe reunir el lugar de montaje .....	64
38.3	Eliminación del embalaje.....	64
38.4	Conexión eléctrica .....	64
<b>39</b>	<b>Estructura y funciones.....</b>	<b>65</b>
39.1	Cómo funciona el limpiador por ultrasonidos.....	65
39.2	Descripción general.....	66
39.3	Posibles usos .....	66
39.4	Placa de especificaciones .....	68
<b>40</b>	<b>Operación y funcionamiento .....</b>	<b>68</b>
40.1	Llenado del tanque de agua.....	68
40.2	Uso .....	68
<b>41</b>	<b>Limpieza y conservación .....</b>	<b>69</b>
41.1	Instrucciones de seguridad.....	69
41.2	Limpieza.....	70
41.3	Instrucciones de seguridad.....	70
<b>42</b>	<b>Eliminación del aparato usado.....</b>	<b>70</b>
<b>43</b>	<b>Garantía .....</b>	<b>70</b>
<b>44</b>	<b>Datos técnicos .....</b>	<b>71</b>
<b>45</b>	<b>Gebruiksaanwijzing.....</b>	<b>73</b>
45.1	Algemeen.....	73
45.2	Informatie over deze gebruiksaanwijzing .....	73
45.3	Waarschuwingsinstructies.....	73
45.4	Aansprakelijkheid .....	74

---

45.5	Auteurswet.....	74
<b>46</b>	<b>Veiligheid.....</b>	<b>74</b>
46.1	Gebruik volgens de voorschriften .....	75
46.2	Algemene veiligheidsinstructies .....	75
46.3	Bronnen van gevaar.....	76
46.3.1	Gevaar door elektrische stroom.....	76
<b>47</b>	<b>Ingebruikname .....</b>	<b>76</b>
47.1	Veiligheidsvoorschriften .....	77
47.2	Leveringsomvang en transportinspectie .....	77
47.2.1	Eisen aan de plek van plaatsing .....	77
47.3	Verwijderen van de verpakking.....	78
47.4	Elektrische aansluiting .....	78
<b>48</b>	<b>Opbouw en functie .....</b>	<b>78</b>
48.1	Hoe functioneert de ultrasoon reiniger? .....	79
48.2	Algemeen overzicht .....	79
48.3	Gebruiksmogelijkheden .....	79
48.4	Typeplaatje .....	80
<b>49</b>	<b>Bediening en gebruik .....</b>	<b>81</b>
49.1	Vullen van het waterreservoir .....	81
49.2	Bediening.....	81
49.3	Het gebruik van extra toebehoren .....	82
49.3.1	Plastic mandje .....	82
49.3.2	Boogelement .....	82
<b>50</b>	<b>Reiniging en onderhoud .....</b>	<b>83</b>
50.1	Veiligheidsvoorschriften .....	83
50.2	Reiniging.....	83
<b>51</b>	<b>Afvoer van het oude apparaat .....</b>	<b>83</b>
<b>52</b>	<b>Garantie .....</b>	<b>84</b>
<b>53</b>	<b>Technische gegevens .....</b>	<b>84</b>



---

# 1 Bedienungsanleitung

## 1.1 Allgemeines

Lesen Sie die hier enthaltenen Informationen, damit Sie mit Ihrem Gerät schnell vertraut werden und seine Funktionen in vollem Umfang nutzen können.

Ihre Ultraschall-Reinigungsgerät dient Ihnen viele Jahre lang, wenn Sie es sachgerecht behandeln und pflegen. Wir wünschen Ihnen viel Freude beim Gebrauch.

## 1.2 Informationen zu dieser Anleitung

Diese Bedienungsanleitung ist Bestandteil des Ultraschall-Reinigungsgerätes (nachfolgend als Gerät bezeichnet) und gibt Ihnen wichtige Hinweise für die Inbetriebnahme, die Sicherheit, den bestimmungsgemäßen Gebrauch und die Pflege des Gerätes. Die Bedienungsanleitung muss ständig am Gerät verfügbar sein. Sie ist von jeder Person zu lesen und anzuwenden, die mit der:

- Inbetriebnahme,
- Bedienung,
- Störungsbehebung und/oder
- Reinigung

des Gerätes beauftragt ist.

Bewahren Sie diese Bedienungsanleitung auf und geben Sie diese mit dem Gerät an Nachbesitzer weiter.

## 1.3 Warnhinweise

In der vorliegenden Bedienungsanleitung werden folgende Warnhinweise verwendet:

### **▲GEFAHR**

**Ein Warnhinweis dieser Gefahrenstufe kennzeichnet eine drohende gefährliche Situation.**

Falls die gefährliche Situation nicht vermieden wird, führt dies zum Tod oder zu schweren Verletzungen.

- ▶ Die Anweisungen in diesem Warnhinweis befolgen, um die Gefahr des Todes oder schwerer Verletzungen von Personen zu vermeiden.

### **▲WARNUNG**

**Ein Warnhinweis dieser Gefahrenstufe kennzeichnet eine mögliche gefährliche Situation.**

Falls die gefährliche Situation nicht vermieden wird, kann dies zu schweren Verletzungen führen.

- ▶ Die Anweisungen in diesem Warnhinweis befolgen, um Verletzungen von Personen zu vermeiden.

## **▲ VORSICHT**

**Ein Warnhinweis dieser Gefahrenstufe kennzeichnet eine mögliche gefährliche Situation.**

Falls die gefährliche Situation nicht vermieden wird, kann dies zu leichten oder gemäßigten Verletzungen führen.

► Die Anweisungen in diesem Warnhinweis befolgen, um Verletzungen von Personen zu vermeiden.

## **HINWEIS**

Ein Hinweis kennzeichnet zusätzliche Informationen, die den Umgang mit der Maschine erleichtern.

### **1.4 Haftungsbeschränkung**

Alle in dieser Anleitung enthaltenen technischen Informationen, Daten und Hinweise für die Installation, Betrieb und Pflege entsprechen dem letzten Stand bei Drucklegung und erfolgen unter Berücksichtigung unserer bisherigen Erfahrungen und Erkenntnisse nach bestem Wissen. Aus den Angaben, Abbildungen und Beschreibungen in dieser Anleitung können keine Ansprüche hergeleitet werden.

Der Hersteller übernimmt keine Haftung für Schäden aufgrund:

- Nichtbeachtung der Anleitung
- Nicht bestimmungsgemäßer Verwendung
- Unsachgemäßer Reparaturen
- Technischer Veränderungen, Modifikationen des Gerätes
- Verwendung nicht zugelassener Ersatzteile

Modifikationen des Gerätes werden nicht empfohlen und sind nicht durch die Garantie gedeckt.

Übersetzungen werden nach bestem Wissen durchgeführt. Wir übernehmen keine Haftung für Übersetzungsfehler, auch dann nicht, wenn die Übersetzung von uns oder in unserem Auftrag erfolgte. Verbindlich bleibt allein der ursprüngliche deutsche Text.

### **1.5 Urheberschutz**

Diese Dokumentation ist urheberrechtlich geschützt.

Alle Rechte, auch die der fotomechanischen Wiedergabe, der Vervielfältigung und der Verbreitung mittels besonderer Verfahren (zum Beispiel Datenverarbeitung, Datenträger und Datennetze), auch teilweise, behält sich die Braukmann GmbH vor.

Inhaltliche und technische Änderungen vorbehalten.

---

## 2 Sicherheit

In diesem Kapitel erhalten Sie wichtige Sicherheitshinweise im Umgang mit dem Gerät. Dieses Gerät entspricht den vorgeschriebenen Sicherheitsbestimmungen. Ein unsachgemäßer Gebrauch kann jedoch zu Personen- und Sachschäden führen.

### 2.1 Bestimmungsgemäße Verwendung

Dieses Gerät ist nur für den Gebrauch im Haushalt in geschlossenen Räumen zum Reinigen bestimmt. Eine andere oder darüber hinausgehende Benutzung gilt als nicht bestimmungsgemäß.

#### **⚠ WARNUNG**

##### **Gefahr durch nicht bestimmungsgemäße Verwendung!**

Von dem Gerät können bei nicht bestimmungsgemäßer Verwendung und/oder andersartiger Nutzung Gefahren ausgehen.

- ▶ Das Gerät ausschließlich bestimmungsgemäß verwenden.
- ▶ Die in dieser Bedienungsanleitung beschriebenen Vorgehensweisen einhalten.
- ▶ Niemals das Gerät zur Reinigung von lebenden Tieren benutzen.
- ▶ Niemals elektronische Geräte wie z.B. Mobiltelefone, Quarzuhren, oder nicht Wasserdichte mechanische Uhren, Taschenrechner etc im Ultraschall-Reinigungs-Gerät reinigen.

Ansprüche jeglicher Art wegen Schäden aus nicht bestimmungsgemäßer Verwendung sind ausgeschlossen. Das Risiko trägt allein der Betreiber.

### 2.2 Allgemeine Sicherheitshinweise

#### **HINWEIS**

##### **Beachten Sie für einen sicheren Umgang mit dem Gerät die folgenden allgemeinen Sicherheitshinweise:**

- ▶ Kontrollieren Sie das Gerät vor der Verwendung auf äußere sichtbare Schäden. Nehmen Sie ein beschädigtes Gerät nicht in Betrieb.
- ▶ Bei Beschädigung der Anschlussleitung muss eine neue Anschlussleitung durch eine autorisierte Fachkraft installiert werden.
- ▶ Dieses Gerät kann von Kindern, die älter als 8 Jahre sind, sowie von Personen mit einer geistigen, sensorischen oder körperlichen Behinderung benutzt werden, wenn sie über den sicheren Betrieb unterrichtet worden sind und die möglichen Gefahren verstehen.
- ▶ Kinder dürfen mit dem Gerät nicht spielen.
- ▶ Reinigungs- und Wartungsarbeiten dürfen nicht von Kindern ohne Beaufsichtigung durchgeführt werden.
- ▶ Das Gerät während des Betriebes nicht unbeaufsichtigt lassen.
- ▶ Niemals das Gerät oder Netzkabel in Wasser oder andere Flüssigkeiten tauchen oder legen oder Flüssigkeiten darüber gießen. Trocknen Sie übergelaufene Flüssigkeiten sofort ab.

## HINWEIS

- ▶ Niemals das Gerät betreiben, wenn sich Flüssigkeiten auf dem Gerät befinden oder in das Innere des Geräts eingedrungen sind, um eine Gefährdung durch Elektrizität, Brandgefahr und eine Beschädigung des Geräts zu vermeiden. Fassen Sie das Gerät in diesem Fall nicht an, sondern ziehen Sie sofort den Netzstecker aus der Steckdose.
- ▶ Reparaturen dürfen nur von qualifiziertem Fachpersonal durchgeführt werden, die vom Hersteller geschult sind. Durch unsachgemäße Reparaturen können erhebliche Gefahren für den Benutzer entstehen.
- ▶ Eine Reparatur des Gerätes während der Garantiezeit darf nur von einem vom Hersteller autorisierten Kundendienst vorgenommen werden, sonst besteht bei nachfolgenden Schäden kein Garantieanspruch mehr.
- ▶ Defekte Bauteile dürfen nur gegen Original-Ersatzteile ausgetauscht werden. Nur bei diesen Teilen ist gewährleistet, dass sie die Sicherheitsanforderungen erfüllen werden.
- ▶ Ziehen Sie immer den Stecker aus der Steckdose bevor Sie den Tank mit Wasser füllen. Befüllen Sie das Gerät nur bis zur MAX-Markierung.

## 2.3 Gefahrenquellen

### 2.3.1 Gefahr durch elektrischen Strom

#### ⚠ GEFAHR

##### **Lebensgefahr durch elektrischen Strom!**

Beim Kontakt mit unter Spannung stehenden Leitungen oder Bauteilen besteht Lebensgefahr!

Beachten Sie die folgenden Sicherheitshinweise um eine Gefährdung durch elektrischen Strom zu vermeiden:

- ▶ Bei Beschädigung der Anschlussleitung muss eine spezielle Anschlussleitung durch eine vom Hersteller autorisierte Fachkraft installiert werden.
- ▶ Betreiben Sie dieses Gerät nicht, wenn sein Stromkabel oder -stecker beschädigt ist, wenn es nicht ordnungsgemäß arbeitet oder wenn es beschädigt oder fallengelassen wurde. Wenn das Stromkabel beschädigt ist, muss es vom Hersteller oder seiner Serviceagentur oder einer ähnlich qualifizierten Person ersetzt werden, um Gefahren zu vermeiden.
- ▶ Öffnen Sie auf keinen Fall das Gehäuse des Gerätes. Werden spannungsführende Anschlüsse berührt und der elektrische und mechanische Aufbau verändert, besteht Stromschlaggefahr. Darüber hinaus können Funktionsstörungen am Gerät auftreten.

---

## 3 Inbetriebnahme

In diesem Kapitel erhalten Sie wichtige Hinweise zur Inbetriebnahme des Gerätes. Beachten Sie die Hinweise um Gefahren und Beschädigungen zu vermeiden.

### 3.1 Sicherheitshinweise

#### **▲ WARNUNG**

**Bei der Inbetriebnahme des Gerätes können Personen- und Sachschäden auftreten!**

Beachten Sie die folgenden Sicherheitshinweise, um die Gefahren zu vermeiden:

- ▶ Verpackungsmaterialien dürfen nicht zum Spielen verwendet werden. Es besteht Erstickungsgefahr.

### 3.2 Lieferumfang und Transportinspektion

Der Ultrasonic Cleaner wird standardmäßig mit folgenden Komponenten geliefert:

- Ultrasonic Cleaner
- Plastikkorb
- Bogeneinsatz
- Bedienungsanleitung

#### **HINWEIS**

- ▶ Prüfen Sie die Lieferung auf Vollständigkeit und auf sichtbare Schäden.
- ▶ Melden Sie eine unvollständige Lieferung oder Schäden infolge mangelhafter Verpackung oder durch Transport sofort dem Spediteur, der Versicherung und dem Lieferanten.

### 3.3 Anforderungen an den Aufstellort

Für einen sicheren und fehlerfreien Betrieb des Gerätes muss der Aufstellort folgende Voraussetzungen erfüllen:

- Das Gerät muss auf einer festen, flachen, waagerechten und wasserresistenten Unterlage mit einer ausreichenden Tragkraft für das befüllte Gerät aufgestellt werden.
- Wählen Sie den Aufstellort so, dass Kinder nicht an das Gerätes gelangen können.
- Das Gerät ist nicht für den Einbau in einer Wand oder einem Einbauschränk vorgesehen.
- Stellen Sie das Gerät nicht in einer heißen, nassen oder sehr feuchten Umgebung oder in der Nähe von brennbarem Material auf.
- Decken Sie keine Öffnungen am Gerät ab und blockieren Sie sie nicht.
- Die Steckdose muss leicht zugänglich sein, so dass das Stromkabel notfalls leicht abgezogen werden kann.
- Der Einbau und die Montage dieses Gerätes an nichtstationären Aufstellungsorten (z. B. Schiffen) dürfen nur von Fachbetrieben/Fachleuten durchgeführt werden, wenn sie die Voraussetzungen für den sicherheitsgerechten Gebrauch dieses Gerätes sicherstellen.



### 3.4 Entsorgung der Verpackung

Die Verpackung schützt das Gerät vor Transportschäden. Die Verpackungsmaterialien sind nach umweltverträglichen und entsorgungstechnischen Gesichtspunkten ausgewählt und deshalb recycelbar.

Die Rückführung der Verpackung in den Materialkreislauf spart Rohstoffe und verringert das Abfallaufkommen. Entsorgen Sie nicht mehr benötigte Verpackungsmaterialien an den Sammelstellen für das Verwertungssystem »Grüner Punkt«.

#### HINWEIS

- ▶ Heben Sie wenn möglich die Originalverpackung während der Garantiezeit des Gerätes auf, um das Gerät im Garantiefall wieder ordnungsgemäß verpacken zu können.

### 3.5 Elektrischer Anschluss

Für einen sicheren und fehlerfreien Betrieb des Gerätes sind beim elektrischen Anschluss folgende Hinweise zu beachten:

- Vergleichen Sie vor dem Anschließen des Gerätes die Anschlussdaten (Spannung und Frequenz) auf dem Typenschild mit denen Ihres Elektronetzes. Diese Daten müssen übereinstimmen, damit keine Schäden am Gerät auftreten. Im Zweifelsfall fragen Sie Ihre Elektro-Fachkraft.
- Die Steckdose muss über einen 16A-Sicherungsschutzschalter abgesichert sein.
- Der Anschluss des Gerätes an das Elektronetz darf maximal über ein 3 Meter langes, abgewickelteres Verlängerungskabel mit einem Querschnitt von 1,5 mm<sup>2</sup> erfolgen. Die Verwendung von Mehrfachsteckern oder Steckdosenleisten ist wegen der damit verbundenen Brandgefahr verboten.
- Vergewissern Sie sich, dass das Stromkabel unbeschädigt ist und nicht unter dem Gerät oder über heiße oder scharfkantige Flächen verlegt wird.
- Die elektrische Sicherheit des Gerätes ist nur dann gewährleistet, wenn es an ein vorschriftsmäßig installiertes Schutzleitersystem angeschlossen wird. Der Betrieb an einer Steckdose ohne Schutzleiter ist verboten. Lassen Sie im Zweifelsfall die Hausinstallation durch eine Elektro-Fachkraft überprüfen. Der Hersteller kann nicht verantwortlich gemacht werden für Schäden, die durch einen fehlenden oder unterbrochenen Schutzleiter verursacht werden.

## 4 Aufbau und Funktion

In diesem Kapitel erhalten Sie wichtige Hinweise zum Aufbau und Funktion des Gerätes.

### 4.1 Wie funktioniert der Ultraschall-Reiniger?

1. Durch Ultraschallwellen entstehen viele kleine Luftblasen.
2. Die vielen kleinen Luftblasen wirken sich auf die Oberfläche des zu reinigenden Gegenstandes aus.
3. Die von Ultraschallwellen ausgelösten Luftblasen wirken wie leichte Vibrationen, die Staub, Schmierstreifen und Schmutz von der Oberfläche des Gegenstandes lösen. Auf diesem Wege gelangen die Schmutzpartikel ins Wasser.

## 4.2 Gesamtübersicht

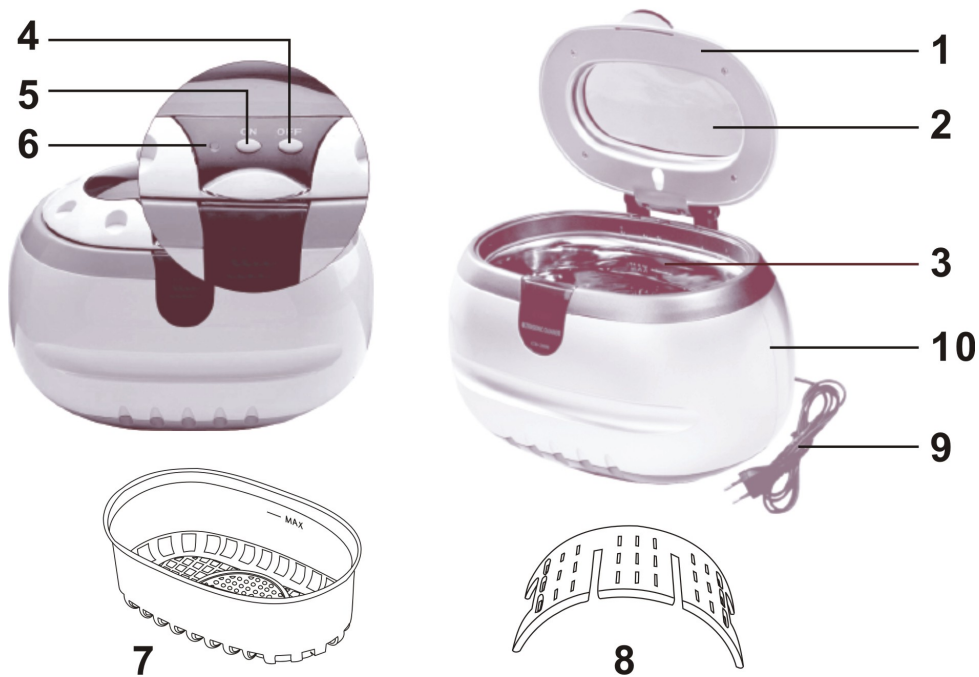

- |                            |                               |
|----------------------------|-------------------------------|
| <b>1 Deckel</b>            | <b>6 Anzeigelampe</b>         |
| <b>2 Sichtfenster</b>      | <b>7 Plastik-Korb</b>         |
| <b>3 Edelstahlbehälter</b> | <b>8 Plastik-Bogeneinsatz</b> |
| <b>4 OFF Schalter</b>      | <b>9 Stecker und Kabel</b>    |
| <b>5 ON Schalter</b>       | <b>10 Gehäuse</b>             |

## 4.3 Anwendungsmöglichkeiten

### Schmuck

### Brille und Uhren

### Gebrauchsgegenstände

<p>Ketten, Ringe, Ohringe, Handschellen usw.</p>	<p>Brillen, Sonnenbrillen, wasserdichte Uhren, usw.</p>	<p>Scherköpfe für Elektrorasierer, Rasierklingen, Zahnprothesen, Zahnbürsten, usw.</p>

**Metall-Gegenstände****Metall-Geschirr**

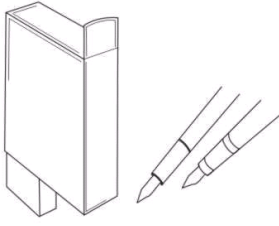
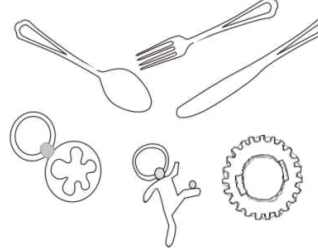
	
Füll-Federn, Drucker-Köpfe, Dichtungen usw.	Metall-Geschirr, Uhrenteile, alte Münzen, Abzeichen, Ventile, Düsen usw.

Für Ultraschall-Reinigung nicht geeignete Gegenstände:

Empfindlichere Juwelen: Perlen, Smaragde, Elfenbein, Korallen, Achate, Meeresschildkrötenpanzer, ...	Diese Gegenstände sind nicht hart, Kratzer könnten während der Reinigung entstehen.
Geschweißte, geleimte oder metallüberzogene Gegenstände	Die Ultraschallreinigung kann bereits bestehende Risse/Beschädigungen in den geschweißten, geleimten, metallüberzogenen Oberflächen vergrößern und kann diese ablösen.
Uhren sind nicht geeignet, Ausnahme Uhren, die für eine Wassertiefe unter 50 Meter geeignet sind	Auf Grund der hohen Tiefenwirkung der Ultraschallwellen kann Wasser in die Uhren eindringen, wenn diese nicht wirklich wasserfest sind. Reinigen Sie ausschließlich unbeschädigte Uhren, die bis zu einer Tiefe über 50 Meter wasserdicht sind.
Andere: Holz, beschichtetes Glas, Keramik, Gläser, jegliche bereits vorab beschädigte Gegenstände	Die Ultraschallreinigung kann bereits bestehende Risse/Beschädigungen in der Oberfläche von Glas, Keramik, oder Gläsern (z.B. Brillengläsern) vergrößern.

Nicht ausreichend befestigte Gegenstände können sich lösen.

Gegenstände, die leicht verfärben sind für eine Reinigung durch Ultraschallwellen nicht geeignet, wie z.B. Textilien, Lederprodukte, Gegenstände aus Holz usw.

Legen Sie keine Mobiltelefone oder Uhren, die nicht wasserdicht sind, zum Reinigen in den Behälter. Legen Sie keine Brillengestelle oder Kunstgegenstände aus Muschelschalen oder Schildkrötenpanzer in den Behälter.

#### 4.4 Typenschild

Das Typenschild mit den Anschluss- und Leistungsdaten befindet sich an der Unterseite des Gerätes.



## 5 Bedienung und Betrieb

In diesem Kapitel erhalten Sie wichtige Hinweise zur Bedienung des Gerätes. Beachten Sie die Hinweise um Gefahren und Beschädigungen zu vermeiden.

### ⚠ WARNUNG

**Bei der Inbetriebnahme des Gerätes können Personen- und Sachschäden auftreten!**

Beachten Sie die folgenden Sicherheitshinweise, um die Gefahren zu vermeiden:

► Lassen Sie das Das Gerät während des Betriebes nicht unbeaufsichtigt.

### 5.1 Befüllen des Wassertanks

Ziehen Sie immer den Stecker aus der Steckdose bevor Sie den Tank mit Wasser füllen. Befüllen Sie das Gerät nur bis zur MAX-Markierung.

### 5.2 Bedienung

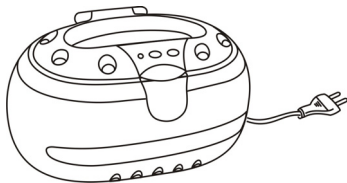

1. Deckel öffnen und zu reinigende Gegenstände in den Reinigungstank legen. Anschließend mit Wasser auffüllen. Sie können auch spezielle Ultraschall-Reinigungs-Flüssigkeit verwenden, um ein besseres Ergebnis zu erzielen . Das Gerät nur bis zur MAX-Füllstandsanzeige befüllen.

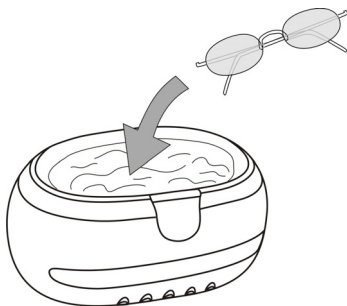

2. Deckel fest schließen, dann den Netzstecker in eine geeignete Steckdose (220Volt ) stecken. Nun leuchtet die blaue Diode im Innenraum des Gerätes auf.

3. Jetzt die ON Taste drücken. Die rote Diode beginnt zu leuchten. Gleichzeitig ist ein leises Summen hörbar.

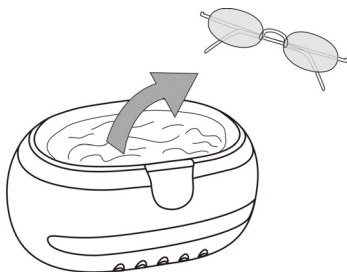

4. Nach 3 Minuten stoppt das Gerät den Reinigungsvorgang automatisch. Sie können den Reinigungsprozess auch jederzeit durch Drücken der OFF – Taste selbst beenden.

Um den Reinigungsprozess wieder zu starten, drücken Sie einfach erneut die ON-Taste.

4. Nach Beendigung der Reinigungsprozesses ziehen Sie zuerst den Netzstecker aus der Steckdose.

### HINWEIS

► Einfache Verschmutzungen: Maximale Füllstandsmarke. Benutzen Sie Wasser für die einfache Reinigung. Das Wasser sollte auf jeden Fall den zu reinigenden Gegenstand bedecken, die Füllstandsanzeige aber nicht überschreiten.

## HINWEIS

- ▶ **Starke Verschmutzungen:** Für die professionelle Reinigung nutzen Sie eine spezielle Ultraschall-Reinigungsflüssigkeit. Befolgen Sie die Anweisungen auf der Packung / Flasche des Reinigers bitte genau, um Schäden zu vermeiden.
- ▶ **Teilweise Reinigung von Gegenständen:** Um Gegenstände zu reinigen, die nicht in den Tank passen, können Sie das Gerät auch mit geöffnetem Deckel betreiben.
- ▶ **Umfangreiche Reinigung:** Bei besonders verschmutzten Gegenständen gehen Sie vor wie unter "Starke Verschmutzungen" beschrieben, wiederholen Sie den Vorgang jedoch.
- ▶ **Wiederholende Reinigungsvorgänge** verstärken den Reinigungseffekt. Wir empfehlen 3-minütige Reinigungsintervalle.

## ⚠ WARNUNG

- ▶ Verwenden Sie auf keinen Fall andere Flüssigkeiten, Reiniger oder Chemikalien im Ultraschall-Reinigungsgerät.
- ▶ Der Betrieb des Gerätes ohne Wasser oder Reinigungsflüssigkeit kann zu Schäden am Gerät führen.

## 5.3 Die Verwendung von Sonderzubehör

### 5.3.1 Plastikkorb

Zur Reinigung eines kleinen Gegenstandes, legen sie diesen in den Plastikkorb. Stellen Sie dann den Korb in den Behälter. Reibungen zwischen dem Gegenstand und dem Behälter können so reduziert werden.

Bitte beachten Sie, das der Plastikkorb nur für die Reinigung von kleinen Gegenständen geeignet ist. Der Korb absorbiert ca. 30% der Ultraschallwellen und reduziert dadurch das Reinigungsergebnis.

### 5.3.2 Bogeneinsatz

Legen Sie keine Uhr (wasserdicht bis zu einer Tiefe weniger als 30 Meter) direkt in den Behälter. Das Wasser kann in das Gehäuse eindringen und die Uhr schwer beschädigen. Wir empfehlen Ihnen den Bogeneinsatz zur Reinigung des Armbandes zu benutzen. Stellen Sie den Bogeneinsatz in den Behälter, so wird das Armband gereinigt während die Uhr oben aufliegt.

Wie bei der Benutzung des Plastik Korbes, absorbiert auch der Bogeneinsatz die Ultraschallwellen.

## 6 Reinigung und Pflege

In diesem Kapitel erhalten Sie wichtige Hinweise zur Reinigung und Pflege des Gerätes. Beachten Sie die Hinweise um Beschädigungen durch falsche Reinigung des Gerätes zu vermeiden und den störungsfreien Betrieb sicherzustellen.

---

## 6.1 Sicherheitshinweise

### ▲VORSICHT

- ▶ Beachten Sie die folgenden Sicherheitshinweise, bevor Sie mit der Reinigung des Gerätes beginnen:
- ▶ Gerät niemals in der Geschirrspülmaschine reinigen.
- ▶ Schalten Sie das Gerät vor dem Reinigen aus und ziehen Sie den Stecker aus der Wandsteckdose.
- ▶ Reinigen Sie das Gerät nach der Verwendung. Zu langes Warten erschwert die Reinigung unnötig und macht sie im Extremfall unmöglich. Zu starke Verschmutzungen können unter Umständen das Gerät beschädigen.
- ▶ Benutzen Sie keine aggressiven oder scheuernden Reinigungsmittel und keine Lösungsmittel. Niemals scharfe Reinigungsmittel oder Chemikalien für die Reinigung verwenden.
- ▶ Kratzen Sie hartnäckige Verschmutzungen nicht mit harten Gegenständen ab.

## 6.2 Reinigung

- Alle gereinigten Gegenstände immer aus dem Reinigungstank nehmen.
- Wasser ausschütten.
- Behälter immer gleich nach der Benutzung ausleeren.
- Anschließend den Reinigungstank abtrocknen.

## 6.3 Sicherheitshinweise

### ▲VORSICHT

- ▶ Reparaturen an Elektrogeräten dürfen nur von Fachleuten durchgeführt werden, die vom Hersteller geschult sind.
- ▶ Durch unsachgemäße Reparaturen können erhebliche Gefahren für den Benutzer und Schäden am Gerät entstehen.

## 7 Entsorgung des Altgerätes

Elektrische und elektronische Altgeräte enthalten vielfach noch wertvolle Materialien. Sie enthalten aber auch schädliche Stoffe, die für ihre Funktion und Sicherheit notwendig waren.

Im Restmüll oder bei falscher Behandlung können diese der menschlichen Gesundheit und der Umwelt schaden. Geben Sie Ihr Altgerät deshalb auf keinen Fall in den Restmüll.



### HINWEIS

- ▶ Nutzen Sie die von Ihrem Wohnort eingerichtete Sammelstelle zur Rückgabe und Verwertung elektrischer und elektronischer Altgeräte. Informieren Sie sich gegebenenfalls bei Ihrem Rathaus, Ihrer Müllabfuhr oder bei Ihrem Händler.
- ▶ Sorgen Sie dafür, dass Ihr Altgerät bis zum Abtransport kindersicher aufbewahrt wird.

---

## 8 Garantie

Für dieses Produkt übernehmen wir beginnend vom Verkaufsdatum 24 Monate Garantie für Mängel, die auf Fertigungs- oder Werkstofffehler zurückzuführen sind.

Ihre gesetzlichen Gewährleistungsansprüche nach §439 ff. BGB-E bleiben hiervon unberührt.

In der Garantie nicht enthalten sind Schäden, die durch unsachgemäße Behandlung oder Einsatz entstanden sind, sowie Mängel, welche die Funktion oder den Wert des Gerätes nur geringfügig beeinflussen. Weitergehend sind Verschleißteile, Transportschäden, soweit wir dies nicht zu verantworten haben, sowie Schäden, die durch nicht von uns durchgeführte Reparaturen entstanden sind, vom Garantieanspruch ausgeschlossen.

Dieses Gerät ist für den Gebrauch im privaten Bereich (Haushaltseinsatz) konstruiert und leistungsmäßig ausgelegt.

Eine etwaige Nutzung im gewerblichen Einsatz fällt nur soweit unter die Garantie, wie es sich im Umfang mit der Beanspruchung einer privaten Nutzung vergleichen lässt. Es ist nicht für den weitergehenden, gewerblichen Gebrauch bestimmt.

Bei berechtigten Reklamationen werden wir das mangelhafte Gerät nach unserer Wahl reparieren oder gegen ein mängelfreies Gerät austauschen.

Offene Mängel sind innerhalb von 14 Tagen nach Lieferung anzuzeigen.

Weitere Ansprüche sind ausgeschlossen.

Zur Geltendmachung eines Garantieanspruches setzen Sie sich bitte vor einer Rücksendung des Gerätes (immer mit Kaufbeleg!) mit uns in Verbindung.

## 9 Technische Daten

Gerät	Ultraschallreiniger
Name	Ultrasonic Cleaner
Modell	CD-2800
Artikel-Nr.	1500
Anschlussdaten	220-240 V, 50 Hz
Leistungsaufnahme	50 W
Außenabmessungen (B/H/T)	210x135x135mm
Energiewelle mit	42.000 Schwingungen/Min
Nettogewicht	0,8 kg

---

# Original Operating Manual

## Ultrasonic Cleaner



Item No.:1500

---

## 10 Operating Manual

### 10.1 General

Please read the information contained herein so that you can become familiar with your device quickly and take advantage of the full scope of its functions.

Your Ultrasonic Cleaner will serve you for many years if you handle it and care for it properly.

We wish you a lot of pleasure in using it!

### 10.2 Information on this manual

These Operating Instructions are a component of the Ultrasonic Cleaner (referred to hereafter as the Device) and provide you with important information for the initial commissioning, safety, intended use and care of the device.

The Operating Instructions must be available at all times at the device. This Operating Manual must be read and applied by every person who is instructed to work with the device:

- Commissioning
- Operation
- Troubleshooting and/or
- Cleaning

Keep the Operating Manual in a safe place and pass it on to the subsequent owner along with the device.

### 10.3 Warning notices

The following warning notices are used in the Operating Manual concerned here.

#### **▲GEFAHR** DANGER

**A warning notice of this level of danger indicates a potentially dangerous situation.**

If the dangerous situation is not avoided, this can lead to death or serious injuries.

- ▶ Observe the instructions in this warning notice in order to avoid the danger of death or serious personal injuries.

#### **▲WARNUNG** WARNING

**A warning notice of this level of danger indicates a possible dangerous situation.**

If the dangerous situation is not avoided, this can lead to serious injuries.

- ▶ Observe the instructions in this warning notice in order to avoid the personal injuries.

#### **▲VORSICHT** ATTENTION

**A warning notice of this level of danger indicates a possible dangerous situation.**

If the dangerous situation is not avoided, this can lead to slight or moderate injuries.

- ▶ Observe the instructions in this warning notice in order to avoid the personal injuries.

A notice of this kind indicates additional information, which will simplify the handling of the machine.

## 10.4 Limitation of liability

All the technical information, data and notices with regard to the installation, operation and care are completely up-to-date at the time of printing and are compiled to the best of our knowledge and belief, taking our past experience and findings into consideration.

No claims can be derived from the information provided, the illustrations or descriptions in this manual. The manufacturer does not assume any liability for damages arising as a result of the following:

- Non-observance of the manual
- Uses for non-intended purposes
- Improper repairs
- Technical alterations, modifications of the device
- Use of unauthorized spare parts

Modifications of the device are not recommended and are not covered by the guarantee.

All translations are carried out to the best of our knowledge. We do not assume any liability for translation errors, not even if the translation was carried out by us or on our instructions. The original German text remains solely binding.

## 10.5 Copyright protection

This document is copyright protected.

Braukmann GmbH reserves all the rights, including those for photomechanical reproduction, duplication and distribution using special processes (e.g. data processing, data carriers, data networks), even partially. Subject to content and technical changes.

# 11 Safety

This chapter provides you with important safety notices when handling the device.

The device corresponds with the required safety regulations. Improper use can result in personal or property damages.

## 11.1 Intended use

This device is only intended for use in households in enclosed spaces for making ice cubes. Uses for a different purpose or for a purpose which exceeds this description are considered incompatible with the intended or designated use.

### **▲ WARNUNG**

## Warning

### **Danger due to unintended use!**

Dangers can emanate from the device if it is used for an unintended use and/or a different kind of use.

- ▶ Use the device exclusively for its intended use.

**▲WARNING**

## Warning

- ▶ Observe the procedural methods described in this Operating Manual.

Claims of all kinds due to damages resulting from unintended uses are excluded.

The User bears the sole risk.

## 11.2 General Safety information

**HINWEIS**

### Please note

**Please observe the following general safety notices with regard to the safe handling of the device.**

- ▶ Examine the device for any visible external damages prior to using it. Never put a damaged device into operation.
- ▶ If the connection lead is damaged, you will need to have a new connection lead installed by an authorized electrician.
- ▶ This appliance can be used by children aged 8 years and above and persons with reduced physical, sensory or mental capabilities or lack of experience and knowledge if they have been given supervision or instruction concerning use of the appliance in a safe way and understand the hazards involved.
- ▶ Children shall not play with the appliance.
- ▶ Cleaning and user maintenance shall not be made by children without supervision.
- ▶ Do not leave the device unsupervised when it is in operation.
- ▶ Only qualified electricians, who have been trained by the manufacturer, may carry out any repairs that may be needed. Improperly performed repairs can cause considerable dangers for the user.
- ▶ Only customer service departments authorized by the manufacturer may carry out repairs on the device during the guarantee period, as otherwise the guarantee entitlements will be null and void in the event of any subsequent damages.
- ▶ Defective components must always be replaced with original replacement parts. Only such parts will guarantee that the safety requirements are fulfilled.
- ▶ Unplug the unit before filling the tank.
- ▶ Do not exceed the MAX mark.

## 11.3 Sources of danger

### 11.3.1 Dangers due to electrical power

**▲GEFAHR**

## Danger

**Mortal danger due to electrical power!**

Mortal danger exists when coming into contact with live wires or subassemblies!

Observe the following safety notices to avoid dangers due to electrical power:

- ▶ If the connection lead is damaged, you will need to have a special connection lead installed by an authorized electrician.



**▲GEFAHR**

## Danger

- ▶ Do not operate this device if its power cable or plug is damaged, if it does not work properly or if it is damaged or has been dropped. If the power cable is damaged, it will need to be replaced by the manufacturer or his service agency or a similar qualified person, to avoid any dangers.
- ▶ Do not open the housing on the device under any circumstances. There is a danger of an electrical shock if live connections are touched and the electrical or mechanical structure is altered. In addition, functional faults on the device can also occur.

## 12 Commissioning

This chapter provides you with important safety notices during the initial commissioning of the device. Observe the following notices to avoid dangers and damages:

### 12.1 Safety information

**▲WARNUNG**

## Warning

**Personal and property damages can occur during commissioning of the device!**

Observe the following safety notices to avoid such dangers:

- ▶ Packaging materials may not be used for playing. There is a danger of suffocation.

### 12.2 Delivery scope and transport inspection

As a rule, the Ultrasonic Cleaner is delivered with the following components:

- Ultrasonic Cleaner
- Plastic Basket
- Watch Stand
- Operating Instructions

**HINWEIS**

## Please note

- ▶ Examine the shipment for its completeness and for any visible damages.
- ▶ Immediately notify the carrier, the insurance and the supplier about any incomplete shipment or damages as a result of inadequate packaging or due to transportation.

### 12.3 Setup location requirements:

In order to ensure the safe and trouble-free operation of the device, the setup location must fulfil the following prerequisites:

- The device must be set up on a firm, flat, horizontal and water-resistant surface with sufficient load-bearing capacity for the device with its content.
- Choose the setup location in such a way that children cannot reach the device.
- The device is not intended to be installed in a wall or a built-in cupboard.
- Do not set up the device in a hot, wet or extremely damp environment or near flammable material.

- 
- The device requires an adequate flow of air in order to operate correctly. Leave a clearance of 15 cm on all sides.
  - Do not cover up any openings on the device and do not block these off.
  - Do not remove the device's adjustable feet.
  - The electrical socket must be easily accessible so that the power lead can be disconnected easily, in the case of an emergency.
  - The installation and assembly of this device in non-stationary setup locations (e.g. on ships) must be carried out by specialist companies / electricians, provided they guarantee the prerequisites for the safe use of this device.

## 12.4 Disposal of the packaging



The packaging protects the device against damages during transit. The packaging materials are selected in accordance with environmentally compatible and recycling-related points of view and can therefore be recycled.

Returning the packaging back to the material loop saves raw materials and reduces the quantities of accumulated waste. Take any packaging materials that are no longer required to "Green Dot" recycling collection points for disposal.

### HINWEIS

### Please note

- ▶ If possible, keep the original packaging for the device for the duration of the guarantee period of the device, in order that the device can be re-packaged properly in the event of a guarantee claim.

## 12.5 Electrical connection

In order to ensure the safe and trouble-free operation of the device, the following instructions must be observed for the electrical connection:

- Before connecting the device, compare the connection data (voltage and frequency) on the rating plate with those of your electrical network. This data must agree in order that no damages occur in the device  
If in doubt, ask your qualified electrician.
- The electrical outlet must be protected by a 16A safety cut-out switch.
- The connection between the device and the electrical network may employ a 3 meter long (max.) extension cable with a cross-section of 1.5 mm<sup>2</sup>. The use of multiple plugs or gangs is prohibited because of the danger of fire that is involved with this.
- Make sure that the power cable is undamaged and has not been installed under the Ultrasonic Cleaner or over hot or sharp surfaces.
- The electrical safety of the device is only guaranteed if the device is connected to a properly installed protective conductor system. Operations using an electrical outlet without a protective conductor are prohibited. If in doubt, have the house installation checked over by a qualified electrician.  
The manufacturer cannot be made responsible for damages that are caused by a missing or damaged protective conductor.

---

## 13 Design and Function

This chapter provides you with important safety notices on the design and function of the device.

### 13.1 How does the Ultrasonic Cleaner work?

Many tiny bubbles are generated by the effect of ultrasonic.

Bubbles are imploded constantly under the action of ultrasonic to impact the surface of the item.

The impact splits up the dirt into many granules and separates them from the surface of the item; that way the granules get into water.

### 13.2 Complete overview

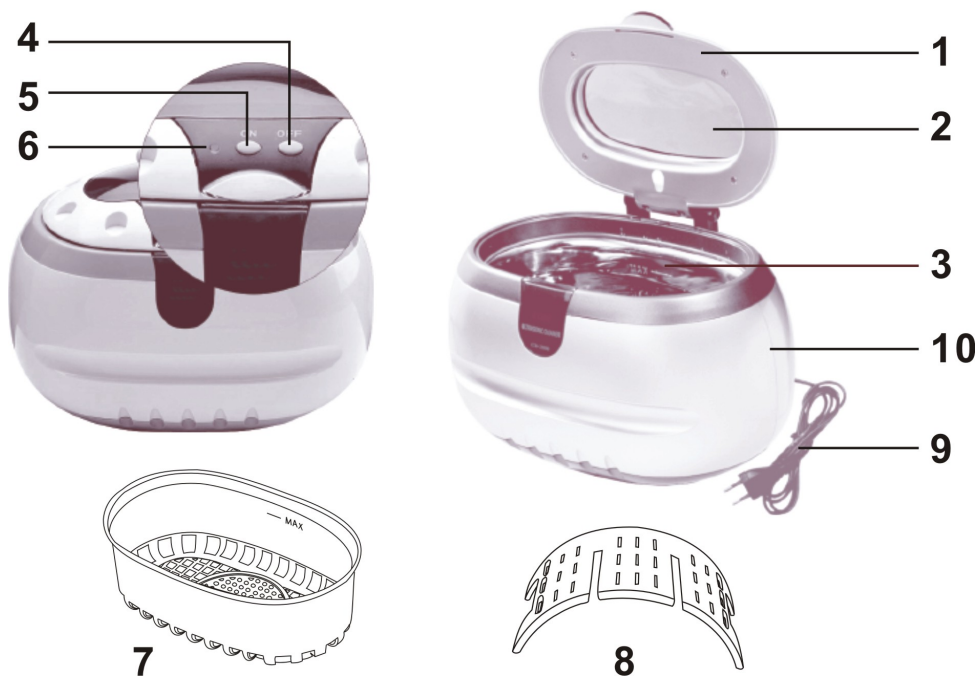

**1 Lid**

**2 View Window**

**3 Stainless Steel Tank**

**4 OFF Button**

**5 ON Button**

**6 Indication Light**



**7 Plastic Basket**

**8 Plastic Watch Stand**

**9 Plug and Cord**

**10 Housing**

### 13.3 Applications

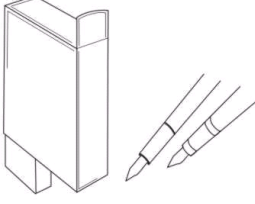
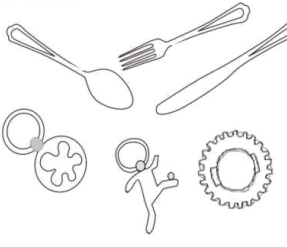
Jewellery	Glasses and Timepieces	Commodities
		
Necklaces, Rings, Earrings, Bracelets etc.	Glasses, Sun Glasses, Watch Chains, Waterproof watches etc.	Electric shaver heads, Razor blades, Dentures, Combs, Toothbrushes etc.
	Metal Articles	Metal dishware
		
	Pen-heads, Printer-heads, Seals etc.	Metal dishware Watch Parts, Ancient coins, Badges, Valves, Machine nozzles etc.

For ultrasonic cleaning unsuitable items:

Soft jewelry: pearls, emerald, ivory, coral, agate, sea turtle shells...	These items are not hard. Scratches can occur during cleaning.
Welded, metal plated or glued items.	Ultrasonic cleaning may enlarge gaps inside the weld joints, plated coating or glued surfaces off the items, and may cause separation.
Watches are not suitable: Exception divers watches suitable with depth rating over 50 m	Because of the strong penetration capability of the ultrasonic waves, water may get into the watches if they are not truly waterproof. Clean only not damaged watches that are waterproof for a depth over 50 m.
Others: wood, coated glass, ceramic, glasses, every item that is already damaged	Ultrasonic cleaning may enlarge pre-existing cracks in the coating of glass, ceramic and glasses (for example spectacle glasses).

- Not securely attached items may loosen.
- Items that are easy to be discoloured are not recommended for ultrasonic cleaning. For example: textiles, leather products, etc.
- Do not put mobile phones or watches which are not waterproof into the tank for cleaning.
- Do not put any spectacles frames or art goods which are made out of shell or hawksbill into the tank for cleaning.

## 13.4 Rating plate

The rating plate with the connection and performance data can be founded beneath the device.

## 14 Operation and Handing

This chapter provides you with important notices with regard to operating the device. Observe the following notices to avoid dangers and damages:

### **⚠️ WARNUNG** Warning

- ▶ Do not leave the device unsupervised when it is in operation, so that you can intervene quickly in the event of dangers.

### 14.1 Pouring in water

Unplug the unit before filling the tank. Do not exceed the MAX mark.

### 14.2 Operating the device

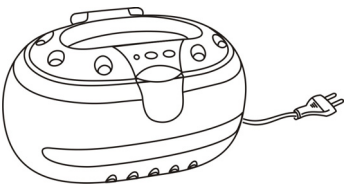

Open the lid, and fill the stainless steel tank with water.

Place the item into the water. The item should be immersed well into water. However, do not exceed the "MAX" mark.

Close the lid and plug in the appliance.

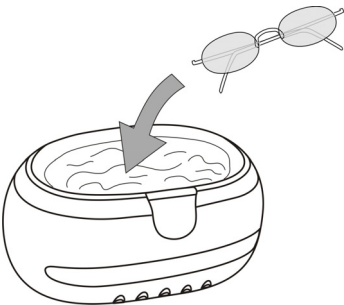

Press the ON button to start the cleaning process – the red indication light turns on.

During cleaning, you can hear the ZIZI sound; it means the unit is working.

The unit will stop automatically after 3 minutes. If another cleaning is needed, press the ON button again.

You can press the OFF button during the cleaning if you want to stop it.

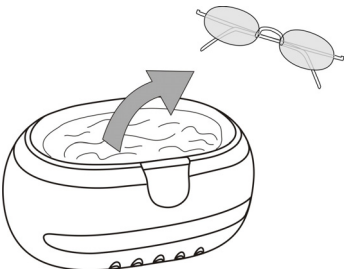

When the cleaning is finished, unplug the unit and open the lid. Take out the item. At last, pour the water from the stainless steel tank and wipe it out.

### **HINWEIS**

### Please note

- ▶ **General Cleaning:** Use only plain water for general cleaning. The water should merge the item but not exceed the ruling mark.
- ▶ **Enhanced Cleaning:** When the item is smeary or extraordinary dirty, add about 5-10ml of detergent (offered in specialised stores) or some drops of washing-up liquid into the water to enhance the cleaning result.

**HINWEIS****Please note**

- ▶ **Extensive Cleaning.** When the item needs extensive cleaning. “Enhanced Cleaning” first, then replace the tank content with clean water and add about 5-10ml of detergent. Start cleaning again for 3 minutes.
- ▶ **Cleaning by Parts:** For large items, place the item in the cleaner and use with open lid.
- ▶ **Extensive Cleaning:** When the item needs extensive cleaning. “Enhanced Cleaning” first, then replace the tank content with clean water and add about 5-10ml of detergent. Start cleaning again for 3 minutes.

**⚠️ WARNUNG****Attention**

- ▶ Running without water may damage the unit!
- ▶ Warning: Repeating cleaning cycles can enhance the cleaning effect. 3-minute cleaning interval is recommended.

### 14.3 Usage of optional accessories

#### 14.3.1 Plastic Basket

When a small item has to be cleaned, put the item into the plastic basket, then put the basket into the tank. In this way, frictions between the item and the tank can be reduced.

Please pay attention, the plastic basket is only for cleaning small items, because it absorbs about 30% of ultrasonic energy, and reduces the cleaning result. In this case, when using the plastic basket, please refer to the instruction of “Enhanced Cleaning” in this manual.

#### 14.3.2 Watch Stand

Do not put a watch (of water proofing capability less than 30 meters) into the tank directly. Water may penetrate into the watch and cause severe damages. It is recommended to use the watch stand for watchband cleaning by simply immerse the watchband into the water while keeping the watch itself on top of the water. Similar to plastic basket, the watch stand absorbs ultrasonic energy. When the watch stand is used, use “Enhanced Cleaning”.

## 15 Cleaning and Maintenance

This chapter provides you with important notices with regard to cleaning and maintaining the device. Please observe the notices to prevent damages due to cleaning the device incorrectly and to ensure trouble-free operation.

### 15.1 Safety information

**⚠️ VORSICHT****Attention**

Please observe the following safety notices, before you commence with cleaning the device:

- ▶ The device must be cleaned at regular intervals. If the Ultrasonic Cleaner is not maintained in a clean condition, this will have a detrimental effect on the service life of the device and can also result in a dangerous condition in the device as well as in the growth of fungus and bacteria.

## **▲VORSICHT** Attention

- ▶ Switch the device off prior to cleaning it and unplug the plug from the wall power outlet.
- ▶ Clean the device directly after use. Extended waiting unnecessarily complicates cleaning and can make it impossible in extreme cases. Excessive accumulations of dirt can even damage the device under certain circumstances.
- ▶ Do not use any aggressive or abrasive cleaning agents or solvents.
- ▶ Do not scrape off stubborn dirt with hard items.

## 15.2 Cleaning

Unplug and empty the unit after using.

Wipe the tank and housing with a dry towel.

To avoid electric shock do not wash the unit with water.

Keep in cool and dry place.

## 15.3 Safety notices

### **▲VORSICHT** Attention

- ▶ Only qualified electricians, who have been trained by the manufacturer, may carry out any repairs on electrical equipment.
- ▶ Improperly performed repairs can cause considerable dangers for the user and damages to the device.

## 16 Disposal of the Old Device



Old electric and electronic devices frequently still contain valuable materials. However, they also contain damaging substances, which were necessary for their functionality and safety.

If these were put in the non-recyclable waste or were handled incorrectly, they could be detrimental to human health and the environment. Therefore, do not put your old device into the non-recyclable waste under any circumstances.

### **HINWEIS** Please note

- ▶ Utilise the collection point, established in your town, to return and recycle old electric and electronic devices. If necessary, contact your town hall, local refuse collection service or your dealer for information.
- ▶ Ensure that your old device is stored safely away from children until it is taken away.

---

## 17 Guarantee

We provide a 24 month guarantee for this product, commencing from the date of sale, for faults which are attributable to production or material faults.

Your legal guarantee entitlements in accordance with § 439 ff. BGB-E remain unaffected by this.

The guarantee does not include damages, which were incurred as a result of improper handling or use, as well as malfunctions which only have a minor effect on the function or the value of the device. Consumables, transit damages, inasmuch as we are not responsible for these, as well as damages, which were incurred as a result of any repairs that were not performed by us, are also excluded from the guarantee entitlements.

This device is designed for use in domestic situations and has the appropriate performance levels.

Any use in commercial situations is only covered under the guarantee to the extent that it would be comparable with the stresses of being used in a domestic situation. It is not intended for any additional, commercial use.

In the event of justified complaints, we will repair the faulty device at our discretion or replace it with a trouble-free device.

Any pending faults must be reported within 14 days of delivery.

All further claims are excluded.

To enforce a guarantee claim, please contact us prior to returning the device (always provide us with proof of purchase).

## 18 Technical Data

Device	Ultrasonic Cleaner
Name	Ultrasonic Cleaner
Model	CD-2800
Item No.:	1500
Mains data	220-240 V, 50 Hz
Power consumption	50 W
External measurements (W x H x D):	210x135x135mm
Ultrasonic wave of	42.000 Hz
Net weight	0,8 kg



---

# Mode d'emploi

## Appareil de nettoyage à ultrasons



N°. d'article 1500

---

## 19 Mode d'emploi

### 19.1 Généralités

Veillez lire les indications de ce manuel afin de vous familiariser rapidement avec l'appareil et afin de pouvoir utiliser l'ensemble de ses fonctions. Votre Ultrasonic Cleaner vous sera fidèle de nombreuses années si vous l'utilisez et l'entretenez conformément. Nous vous souhaitons beaucoup de plaisir lors de son utilisation.

### 19.2 Informations relatives à ce manuel

Ce mode d'emploi appartient au Ultrasonic Cleaner (nommé par la suite l'appareil) et vous donne des indications importantes pour la mise en service, la sécurité, l'utilisation conforme et l'entretien de l'appareil.

Le mode d'emploi doit être en permanence disponible près de l'appareil. Il doit être lu et mis en application par toute personne effectuant :

- sa mise en service,
- sa réparation et/ou
- son utilisation,
- son entretien.

Veillez conserver ce mode d'emploi, et le transmettre au propriétaire suivant de l'appareil.

### 19.3 Avertissements de danger

Dans le présent mode d'emploi vous pourrez trouver les avertissements suivants :



**GEFAHR**

#### Danger

**Un avertissement à ce niveau de danger signale un risque de situation dangereuse.**

Si cette situation dangereuse n'est pas évitée, elle peut entraîner la mort ou des blessures dangereuses.

- ▶ Il faut suivre les instructions données dans cet avertissement afin de prévenir tout danger de mort ou de blessures graves pour les personnes.



**WARNING**

#### Attention

**Ce niveau de risque indique la présence possible d'une situation de danger.**

Si cette situation dangereuse n'est pas évitée, elle peut entraîner des blessures graves.

- ▶ Il faut suivre les instructions données dans cet avertissement afin de prévenir tout danger de blessures graves.



**VORSICHT**

#### Prudence

**Ce niveau de risque indique la présence possible d'une situation de danger.**

Si cette situation dangereuse n'est pas évitée, elle peut entraîner des blessures légères ou superficielles.

- ▶ Il faut suivre les instructions données dans cet avertissement afin de prévenir les blessures de personnes.

Cette indication est accompagnée d'informations complémentaires pour faciliter l'utilisation de l'appareil.

## 19.4 Limite de responsabilités

Tous les renseignements techniques, données et instructions d'installation, de fonctionnement et d'entretien contenus dans ce manuel sont parfaitement actuels au moment de la publication et tiennent compte de notre expérience réalisée jusqu'ici et de nos connaissances actuelles en toute bonne foi. Les indications, illustrations et descriptions contenues dans ce manuel ne peuvent donner lieu à aucun recours.

Le constructeur décline toute responsabilité pour les dommages causés par :

- le non respect du mode d'emploi
- l'utilisation non conforme
- des réparations non professionnelles
- l'utilisation de pièces non autorisées
- des modifications techniques, modifications de l'appareil

Les modifications de l'appareil ne sont pas recommandées et ne sont pas couvertes par la garantie. Les traductions ont été réalisées avec la meilleure fidélité possible. Nous déclinons toute responsabilité pour les erreurs de traduction, même si la traduction a été réalisée par nos soins ou sur notre demande. Seul le texte original en allemand fait force de loi.

## 19.5 Protection intellectuelle

Cette documentation est protégée par la loi sur la propriété intellectuelle.

Tous droits de reproduction aussi photomécaniques, de multiplication et de diffusion du texte, dans sa totalité ou en partie, au moyen de processus spéciaux (par exemple informatique, sur support électronique ou en réseau), sont réservés à la Sté. Braukmann GmbH. Modifications techniques et de contenu réservées.

## 20 Sécurité

Ce chapitre vous indiquera des consignes de sécurité importantes pour l'utilisation de cet appareil. Cet appareil répond aux directives de sécurité prescrites. Une utilisation non conforme peut toutefois entraîner des dommages sur les personnes et matériels.

### 20.1 Utilisation conforme

Cet appareil est conçu uniquement pour une utilisation ménagère à l'intérieur de locaux, afin de produire des cubes de glace. Toute autre utilisation est considérée comme non conforme.

**▲ WARNUNG****Attention****Danger en cas d'utilisation non conforme !**

En cas d'usage non conforme et/ou non approprié l'appareil peut devenir une source de danger.

- ▶ Utiliser l'appareil uniquement de façon conforme.

**▲WARNUNG****Attention**

- ▶ Respecter les procédures décrites dans ce mode d'emploi.

Tout recours en garantie est supprimé en cas de dommages causés par une utilisation non conforme. L'utilisateur est entièrement responsable des risques encourus.

## 20.2 Consignes de sécurités générales

**HINWEIS****Remarque**

**Pour une utilisation en toute sécurité de l'appareil veuillez observer les consignes générales de sécurités suivantes :**

- ▶ Avant son utilisation s'assurer qu'il ne comporte pas de défauts visuels. Ne jamais mettre en marche un appareil détérioré.
- ▶ En cas de dégradation du cordon de raccordement il faut faire installer un nouveau câble par un électricien agréé.
- ▶ Cet appareil peut être utilisé par les enfants âgés de plus de huit ans et par les personnes atteintes d'un handicap mental, sensoriel ou physique si elles ont au préalable été instruites de sa manipulation en sécurité et comprennent ses éventuels dangers.
- ▶ Les enfants ne doivent pas jouer avec l'appareil.
- ▶ Le nettoyage et l'entretien ne doivent pas être faits par des enfants sans surveillance.
- ▶ Les réparations doivent être effectuées uniquement par un professionnel qualifié, formé par le constructeur. Des réparations incorrectes peuvent entraîner de graves dangers pour l'utilisateur.
- ▶ Pendant la période de garantie les réparations doivent être effectuées uniquement par un service après-vente agréé par le constructeur, sinon en cas de dommages le recours en garantie est supprimé.
- ▶ Les pièces défectueuses doivent être remplacées uniquement par des rechanges d'origine. Ces pièces sont seules capables de répondre aux exigences de sécurité.
- ▶ Débranchez toujours l'appareil avant de remplir le réservoir avec de l'eau.
- ▶ Remplissez l'appareil uniquement jusqu'au marquage MAX.

## 20.3 Sources de danger

### 20.3.1 Dangers du courant électrique

**▲GEFAHR****Danger**

**Danger de mort par électrocution !**

Danger de mort en cas de contact avec des câbles ou des pièces sous tension !

Pour éviter les risques d'électrocution veuillez observer les consignes de sécurité suivantes :

- ▶ En cas de câble de raccordement détérioré il faut faire installer un câble spécial par un spécialiste agréé par le constructeur.

**⚠GEFAHR****Danger**

- ▶ Ne pas utiliser l'appareil lorsque le câble électrique ou le connecteur sont détériorés, lorsque l'appareil ne fonctionne pas correctement ou qu'il a fait une chute. Pour éviter tout danger le câble électrique doit être échangé par le constructeur ou son service AV ou une personne spécialement qualifiée.
- ▶ N'ouvrez en aucun cas le carter de l'appareil. Danger d'électrocution si l'on touche des raccordements sous tension ou que l'on modifie la construction mécanique ou électrique. D'autre part l'appareil peut connaître des dysfonctionnements.

## 21 Mise en service

Ce chapitre est consacré à des indications importantes concernant la mise en service de l'appareil. Observez les indications pour éviter les dangers et les détériorations.

### 21.1 Consignes de sécurité

**⚠WARNING****Attention**

**Lors de la mise en service de l'appareil peuvent se produire des dommages pour les biens et les personnes !**

Pour éviter les dangers veuillez observer les consignes de sécurité suivantes :

- ▶ Ne pas utiliser les matériaux d'emballage pour jouer. Danger d'étouffement.

### 21.2 Inventaire et contrôle de transport

Appareil de nettoyage à ultrasons est livré de façon standard avec les composants suivants :

- Appareil de nettoyage à ultrasons
- Cesto di plastica
- Insert incurvé
- Mode d'emploi

**HINWEIS****Remarque**

- ▶ Vérifier l'intégralité de la livraison et les éventuels défauts visuels.
- ▶ En cas de livraison incomplète ou de dégâts en raison d'un emballage insuffisant ou du transport veuillez en avertir immédiatement l'expéditeur, l'assurance et le livreur.

### 21.3 Mise en place

#### 21.3.1 Exigences pour l'emplacement d'utilisation

Pour un fonctionnement sûr et sans problème de l'appareil, son emplacement d'utilisation doit être choisi selon les critères suivants :

- L'appareil doit être posé à plat sur une surface ferme, plane, horizontale et résistante à eau avec une force portante suffisante pour l' Ultrasonic Cleaner et 1 l d'eau.
- Choisir un emplacement de sorte que les enfants ne puissent pas accéder aux surfaces chaudes de l'appareil.

- 
- L'appareil n'est pas prévu pour une installation dans une niche de mur ou dans un élément de cuisine.
  - Ne disposez pas l'appareil dans un environnement chaud, mouillé ou très humide ou à proximité de matériaux inflammables.
  - L'appareil nécessite une ventilation suffisante pour une marche correcte. Laissez 15 cm d'espace libre sur tous les côtés.
  - Ne couvrez pas et ne bloquez aucune ouverture de l'appareil.
  - Ne pas démonter les pieds d'appui de l'appareil.
  - La prise de courant doit être facilement accessible, de sorte à pouvoir débrancher facilement le câble en cas d'urgence.
  - L'installation et le montage de cet appareil sur des emplacements mobiles (par exemple un bateau) doivent être exécutés uniquement par des entreprises / personnes professionnels qui garantissent les exigences de sécurité d'utilisation de cet appareil.

## 21.4 Elimination des emballages



L'emballage protège l'appareil contre les dégâts de transport. Les matériaux d'emballage ont été choisis selon des critères environnementaux et de techniques d'élimination, c'est pourquoi ils sont recyclables.

Le retour des emballages dans le circuit des matières épargne les matières premières et restreint le volume des déchets. Éliminez les emballages inutiles dans les points de collecte destinés au système de recyclage avec le logo «Point vert».

### HINWEIS

### Remarque

- Veuillez si possible conserver l'emballage original pendant la durée de la garantie de l'appareil afin de pouvoir emballer correctement l'appareil en cas de recours en garantie.

## 21.5 Raccordement électrique

Pour une utilisation de l'appareil sûre et sans panne, il faut observer les indications suivantes pour le raccordement électrique :

- Avant de brancher l'appareil il faut comparer les données de raccordement (tension et fréquence) de la plaque signalétique avec celles de votre réseau. Ces données doivent correspondre, afin de ne pas exposer l'appareil à des dégradations.  
En cas de doute renseignez-vous auprès d'un électricien.
- La prise de réseau doit être protégée par une protection de 16A.
- Le branchement de l'appareil doit être raccordé au réseau électrique par un câble d'un maximum de 3 mètres avec des conducteurs d'une section de 1,5 mm<sup>2</sup>. Il est interdit d'utiliser des multiprises ou des barrettes de prises multiples en raison des dangers potentiels.
- Assurez-vous que le câble électrique est en parfait état et qu'il n'est pas disposé sous le Ultrasonic Cleaner ou des surfaces chaudes ou des bords coupants.

- La sécurité électrique de l'appareil est garantie uniquement lorsqu'il est raccordé à un circuit électrique avec un système de protection installé en toute conformité. Il est interdit de l'utiliser avec une prise non protégée. En cas de doute faites vérifier l'ensemble de l'installation électrique par un électricien.  
Le constructeur ne peut pas être tenu responsable pour les dégâts causés par un conducteur de masse absent ou interrompu.

## 22 Structure et fonctionnement

Ce chapitre est consacré à des indications importantes sur la structure et le fonctionnement de l'appareil.

### 22.1.1 Comment fonctionne le nettoyeur à ultrasons ?



1. Les ondes ultrasons permettent de créer de nombreuses petites bulles d'air.
2. Ces nombreuses petites bulles d'air agissent sur la surface de l'objet à nettoyer.
3. Les bulles d'air générées par les ondes ultrasons agissent comme de légères vibrations, qui permettent de dissoudre la poussière, les traces de graisse et la saleté présentes sur la surface de l'objet. Les particules de saleté atterrissent dans l'eau.

### 22.2 Vue d'ensemble

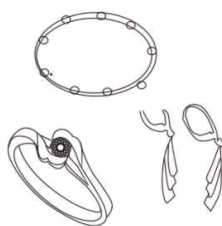
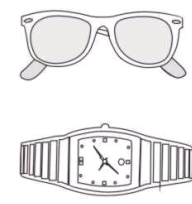

- |  |                                      |
|--|--------------------------------------|
| <b>1 Couvercle</b>                     | <b>6 Lampe témoin</b>                |
| <b>2 Fenêtre de contrôle</b>           | <b>7 Corbeille en plastique</b>      |
| <b>3 Récipient en acier inoxydable</b> | <b>8 Insert incurvé en plastique</b> |
| <b>4 Commutateur OFF</b>               | <b>9 Prise secteur et câble</b>      |
| <b>5 Commutateur ON</b>                | <b>10 Boîtier</b>                    |

## 22.3 Possibilités d'utilisation

Bijoux	Lunettes et montres	Objets usuels
		
Chaînes, bagues, boucles d'oreilles, bracelets, etc.	Lunettes, lunettes de soleil, montres étanches, etc.	Tête de rasage pour rasoirs électriques, lames de rasoir, prothèses dentaires, brosses à dents, etc.

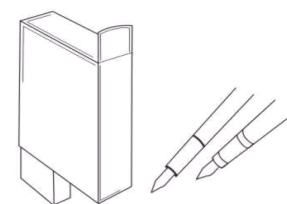
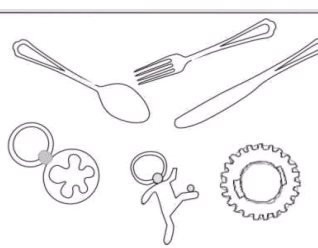
Objets métalliques	Vaisselle métallique
	
Plumes pour écrire, têtes d'impression, joints, etc.	Vaisselle métallique, pièces d'une montre, pièces de monnaie anciennes, insignes, soupapes, buses, etc.

### Objets ne supportant pas le nettoyage aux ultrasons

Bijoux fragiles : perles, émeraude, ivoire, coraux, agate, écailles de tortue, ...	Ces objets ne sont pas durs et des rayures peuvent apparaître pendant le nettoyage.
Objet soudés, collés ou plaqués de métal	Le nettoyage aux ultrasons peut accentuer les fissures ou détériorations déjà existantes sur les surfaces soudées, collées ou plaquées de métal et enlever des particules.
Les montres ne le supportent pas, sauf les montres de plongée pouvant être immergées à au moins 50 m de profondeur.	Du fait que les ondes ultrasonores agissent en profondeur, de l'eau peut pénétrer dans les montres si elles ne sont pas réellement étanches. Nettoyez exclusivement des montres en bon état pouvant être immergées à au moins 50 m de profondeur.
Autres : bois, verre revêtu, céramique, verres, tous objets déjà endommagés	Le nettoyage aux ultrasons peut aggraver des fissures ou détériorations déjà existantes dans la surface du verre, de la céramique ou des verres (verres de lunettes).

- Les objets qui ne sont pas suffisamment fixés peuvent se détacher.
- Les objets qui se décolorent facilement ne sont pas adaptés à un nettoyage aux ondes ultrasons, par exemple les textiles, les produits en cuir, les objets en bois, etc.



- Ne placez pas de téléphones mobiles ou de montres non-étanches à l'eau dans le réservoir.
- Ne placez pas de montures de lunettes ou d'objets d'art faits en coquilles ou en carapaces de tortue dans le réservoir.

## 22.4 Plaque signalétique

La plaque signalétique indiquant les données de raccordement et de puissance se trouve sous l'appareil.

## 23 Commande et fonctionnement

Ce chapitre est consacré à des indications importantes sur la commande de l'appareil. Pour éviter tout risque et dégradations veuillez observer les indications.

### **▲WARNING** Attention

- Pendant son fonctionnement ne pas l'laisser l'appareil sans surveillance, afin de pouvoir intervenir rapidement en cas de danger.

### 23.1 Remplissez le réservoir d'eau

Débranchez toujours l'appareil avant de remplir le réservoir avec de l'eau. Remplissez l'appareil uniquement jusqu'au marquage MAX.

### 23.2 Mise en service

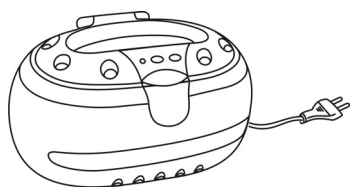

Ouvrez le couvercle et remplissez le réservoir d'eau.

Placez l'objet à nettoyer dans l'eau. L'objet devrait être entièrement immergé dans l'eau.

Le niveau d'eau ne peut cependant pas dépasser le marquage MAX.

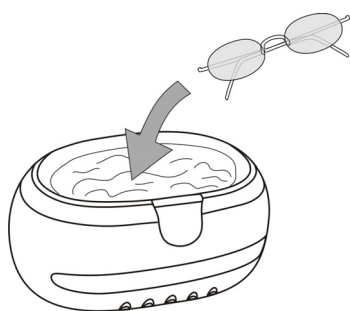

Fermez le couvercle et branchez l'appareil au secteur.

Appuyez sur le commutateur ON, afin de démarrer le processus de nettoyage. La lampe témoin rouge s'allume.

Pendant le nettoyage, vous entendrez un petit ZIZI ; ceci signifie que l'appareil fonctionne.

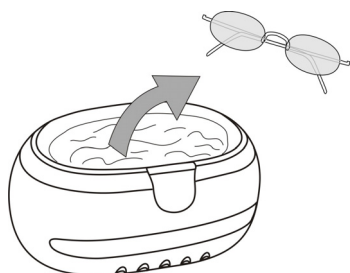

L'appareil met fin automatiquement au processus de nettoyage au bout de 3 minutes. Si un nettoyage supplémentaire devait s'avérer nécessaire, appuyez à nouveau sur le commutateur ON.

Vous pouvez actionner le commutateur OFF à n'importe quel moment, afin d'arrêter le processus de nettoyage.

A la fin du processus de nettoyage, retirez la prise et ouvrez le couvercle. Retirez l'objet nettoyé de l'appareil. Videz l'eau se trouvant dans le réservoir et ensuite essuyez-le.

**HINWEIS****Remarque**

- ▶ **Nettoyage général** : Utilisez uniquement de l'eau propre. L'objet devrait être entièrement immergé dans l'eau. Le niveau d'eau ne peut cependant pas dépasser le marquage MAX.
- ▶ **Nettoyage renforcé** : Si l'objet devait être souillé ou particulièrement sale, ajoutez 5-10 ml de détergent (disponible dans les magasins d'optique), ou quelques gouttes de produit vaisselle dans l'eau ; ceci vous permettra de renforcer le processus de nettoyage.
- ▶ **Nettoyage partiel**: Les grands objets peuvent être nettoyés comme illustré.
- ▶ **Nettoyage approfondi** : Pour les objets particulièrement sales, procédez comme décrit au paragraphe « nettoyage renforcé » et répétez le processus.
- ▶ Indication : les processus de nettoyage répétés renforcent l'effet nettoyant. Nous recommandons un intervalle de 3 minutes entre les nettoyages.

**▲VORSICHT****Prudence**

- ▶ Attention : la mise en service sans eau peut endommager l'appareil.

**23.2.1 Utilisation d'accessoires supplémentaires****Corbeille en plastique**

Pour nettoyer un petit objet, mettez-le dans cette corbeille en plastique. Placez ensuite la corbeille dans le réservoir. Ceci permet de réduire les frottements entre l'objet et le réservoir. Cette corbeille en plastique est uniquement destinée au nettoyage de petits objets. La corbeille absorbe environ 30 % des ondes ultrasons ce qui réduit donc le résultat du processus de nettoyage. Lors de l'utilisation du bac plastique, procédez comme décrit au paragraphe « nettoyage renforcé ».

**Insert incurvé**

Ne placez aucune montre (étanche à l'eau jusqu'à une profondeur de moins de 30 mètres) directement dans le réservoir. L'eau peut pénétrer dans le boîtier de la montre et l'endommager fortement. Nous vous recommandons d'utiliser l'insert incurvé pour le nettoyage du bracelet. Placez l'insert incurvé dans le réservoir, afin de permettre le nettoyage du bracelet pendant que la montre se trouve en surface.

Comme pour l'utilisation de la corbeille en plastique, l'insert incurvé absorbe également les ondes ultrasons. Lors de l'utilisation de l'insert incurvé, procédez comme décrit au paragraphe « nettoyage renforcé ».

**24 Nettoyage et entretien**

Ce chapitre est consacré à des indications importantes sur le nettoyage et l'entretien de l'appareil. Pour éviter la dégradation de l'appareil par un nettoyage incorrect et pour son bon fonctionnement veuillez observer les conseils ci-dessous.

## 24.1 Consignes de sécurité

### **▲VORSICHT** Prudence

Avant de commencer le nettoyage de l'appareil veuillez observer les consignes de sécurité suivantes :

- ▶ Le Ultrasonic Cleaner doit être régulièrement nettoyé et il faut éliminer les restes d'aliments cuits. Si l'appareil n'est pas maintenu dans un état permanent de propreté, cela a des effets négatifs sur sa durée de vie et peut rendre l'appareil dangereux et provoquer l'apparition de moisissures et d'attaques bactériennes.
- ▶ Avant le nettoyage arrêter l'appareil et retirer le connecteur de la prise murale.
- ▶ Nettoyer le Ultrasonic Cleaner après utilisation. Ne pas attendre trop longtemps car cela rend le nettoyage plus difficile, et éventuellement impossible. Un encrassement trop important peut le cas échéant dégrader l'appareil.
- ▶ La pénétration d'humidité dans l'appareil peut détériorer les composants électroniques.
- ▶ Ne pas utiliser de produits nettoyants agressifs ou abrasifs et aucun solvant.
- ▶ Ne pas gratter les salissures résistantes avec des objets acérés.

## 24.2 Nettoyage

Après utilisation, débranchez l'appareil et videz-le. Ne conservez pas d'eau dans le réservoir pendant une longue période. Essuyez le réservoir avec un chiffon sec et séchez ensuite le boîtier.

Afin d'éviter tout risque d'électrocution, ne lavez pas l'appareil à l'eau et ne l'immergez pas. Stockez l'appareil dans un endroit frais et sec.

## 24.3 Consignes de sécurité

### **▲VORSICHT** Prudence

- ▶ Les réparations sur les appareils électriques doivent être effectuées uniquement par des spécialistes agréés par le constructeur.
- ▶ Les réparations non professionnelles peuvent provoquer de graves dangers pour l'utilisateur et des dégâts sur l'appareil.



## 25 Elimination des appareils usés

Les appareils électriques et électroniques contiennent de nombreux matériaux recyclables. Mais ils contiennent également des produits nocifs qui sont indispensables au fonctionnement et à la sécurité. Ces derniers peuvent être nocifs pour les personnes ou pour l'environnement en cas d'élimination dans les ordures ménagères ou de traitement incorrect. Ne jamais jeter les anciens appareils avec les ordures ménagères.

### **HINWEIS** Remarque

- ▶ Portez les vieux appareils électriques et électroniques dans les points de collecte et de recyclage près de chez vous. Le cas échéant informez-vous auprès de la mairie, des services des ordures ou de votre concessionnaire.

- ▶ Assurez-vous que votre ancien appareil reste hors de portée des enfants jusqu'à son transport définitif.

## 26 Garantie

Sur ce produit nous accordons une garantie de 24 mois à partir de la date d'achat pour les manques et les défauts de fabrication ou de matériaux.

Vous conserver entièrement vos droits de garantie légale accordés par le §439 et suivants BGB-E.

La garantie ne concerne pas les dégâts causés par une utilisation ou une manipulation non conforme, ainsi que les défauts qui n'influencent que faiblement le fonctionnement ou la valeur de l'appareil. D'autre part ne sont pas garantis également les pièces d'usure, les dommages de transport dans la mesure où ils ne sont pas sous notre responsabilité, ainsi que les dommages occasionnés par des réparations qui n'ont pas été effectuées par nos soins.

La construction et la puissance de cet appareil sont conçues pour un usage ménager privé.

Un éventuel usage commercial reste couvert par la garantie dans la mesure où cette utilisation ne dépasse pas le cadre des contraintes d'un usage privé. L'appareil n'est pas prévu pour un usage commercial plus intensif.

En cas de recours en garantie justifié nous déciderons de réparer l'appareil ou de le remplacer par un appareil sans défaut.

Les manques doivent être signalés dans un délai de 14 jours après livraison.

Tout autre recours est sans objet.

Pour tout recours en garantie nous vous prions d'entrer en contact avec nos services avant de nous retourner l'appareil (toujours avec le bon d'achat!).

## 27 Caractéristiques techniques

Appareil	Appareil de nettoyage à ultrasons
Nom	Ultrasonic Cleaner
Modèle	CD-2800
N°. d'article	1500
Données de raccordement	220-240 V, 50 Hz
Puissance consommée	50 W
Dimensions externes (l/h/p)	210x135x135mm
Onde énergétique avec	42.000 oscillations/minute
Poids net	0,8 kg

---

# Istruzione d'uso

## Pulitore ultrasonico



Articolo-N. 1500

---

## 28 Istruzione d'uso

### 28.1 In generale

Legga le informazioni qui contenute, affinché acquisti rapidamente familiarità con il suo apparecchio e affinché possa utilizzare appieno le sue funzioni.

Il Suo Ultrasonic Cleaner Le renderà un buon servizio per molti anni, se lo tratterà e lo curerà in modo adeguato. Ci auguriamo che il suo utilizzo Le procuri molta gioia.

### 28.2 Informazioni su queste istruzioni d'uso

Queste istruzioni d'uso sono una componente del Ultrasonic Cleaner (di seguito chiamato l'apparecchio) e Le fornirà importanti indicazioni per la messa in funzione, la sicurezza, un utilizzo conforme alle disposizioni e per la cura dell'apparecchio.

Le istruzioni d'uso devono trovarsi sempre nelle vicinanze dell'apparecchio. Dovranno essere lette ed utilizzate da qualsiasi persona, incaricata con la:

- messa in funzione,
- l'utilizzo,
- l'eliminazione di malfunzionamenti e/o
- la pulizia

dell'apparecchio.

Conservi queste istruzioni d'uso e le passi insieme all'apparecchio al successivo proprietario.

### 28.3 Indicazioni d'avvertenza

Nelle presenti istruzioni d'uso vengono utilizzate le seguenti indicazioni d'avvertenza:



#### Pericolo

**Un'indicazione d'avvertimento di questo livello di pericolo contrassegna una situazione di pericolo imminente.**

Se tale situazione pericolosa non viene evitata, le conseguenze saranno la morte o gravi lesioni.

- ▶ Osservare le indicazioni in queste avvertenze, per evitare il pericolo di morte o gravi lesioni di persone.



#### Avviso

**Un'indicazione d'avvertimento di questo livello di pericolo contrassegna una situazione di pericolo potenziale.**

Se tale situazione pericolosa non viene evitata, le conseguenze potranno essere la morte o gravi lesioni.

- ▶ Osservare le indicazioni in queste avvertenze, per evitare il lesioni di persone.

## **▲VORSICHT** Attenzione

**Un'indicazione d'avvertimento di questo livello di pericolo contrassegna una situazione di pericolo potenziale.**

Se tale situazione pericolosa non viene evitata, le conseguenze potranno essere lesioni leggere o di media entità.

► Osservare le indicazioni in queste avvertenze, per evitare il lesioni di persone.

## **HINWEIS** Indicazione

Un indicazione contrassegna inoltre delle informazioni, che facilitano l'utilizzo della macchina.

### **28.4 Limitazione della responsabilità**

Tutte le informazioni tecniche, tutti i dati e le indicazioni per l'installazione, il funzionamento e la cura, contenute in queste istruzioni d'uso, corrispondono all'ultimo stato dell'arte al momento della messa in stampa e sono forniti in considerazione delle nostre attuali esperienze e conoscenze, secondo scienza e coscienza.

Dalle indicazioni, le figure e le descrizioni in queste istruzioni d'uso non possono derivare pretese di nessun tipo.

Il produttore non assume alcuna responsabilità per danni dovuti:

- Alla mancata osservanza delle istruzioni d'uso
- All'utilizzo non conforme alle disposizioni
- A riparazioni inadeguate
- A modifiche tecniche, modifiche dell'apparecchio
- All'utilizzo di pezzi di ricambio non autorizzati

Non è consigliabile apportare modifiche dell'apparecchio, le quali non sono coperte da garanzia. Le traduzioni avvengono secondo scienza e coscienza. Non assumiamo alcuna responsabilità per errori nella traduzione, nemmeno in quei casi in cui la traduzione è stata effettuata da noi o su nostro incarico. Soltanto il testo originale in tedesco sarà vincolante.

### **28.5 Tutela dei diritti d'autore**

Questo documento è coperto dalla tutela per i diritti d'autore.

La Braukmann GmbH si riserva tutti i diritti, anche quelli della riproduzione fotomeccanica, della riproduzione e diffusione mediante particolari procedure (per esempio mediante l'elaborazione dati, supporto dati e reti di dati) anche parziale.

Ci si riserva il diritto di effettuare modifiche tecniche e nel contenuto.

## **29 Sicurezza**

In questo capitolo riceverà importanti indicazioni sulla sicurezza nell'utilizzo dell'apparecchio. Questo apparecchio corrisponde alle disposizioni di sicurezza prescritte. Un utilizzo inadeguato può però provocare danni a persone e cose.

---

## 29.1 Utilizzo conforme alle disposizioni

Questo apparecchio è previsto solo per l'utilizzo in un ambiente domestico, al chiuso per produrre cubetti di ghiaccio.

Un altro utilizzo o un utilizzo che vada oltre a ciò è da considerarsi inadeguato.

### **▲WARNING** Avviso

#### **Pericolo per un utilizzo non conforme alle disposizioni!**

Dall'apparecchio possono derivare pericoli, nel caso di un utilizzo non conforme alle disposizioni e/o nel caso di un utilizzo differente.

- ▶ Utilizzare l'apparecchio esclusivamente in conformità alle disposizioni.
- ▶ Rispettare le procedure descritte in queste istruzioni d'uso.

Pretese di qualsiasi genere, per danni dovuti ad un utilizzo non conforme alle disposizioni, sono escluse. L'utilizzo avviene a rischio esclusivo dell'operatore.

## 29.2 Indicazioni generali di sicurezza

### **HINWEIS** Indicazione

#### **Osservi le seguenti indicazioni di sicurezza per un utilizzo sicuro dell'apparecchio:**

- ▶ Controlli prima dell'utilizzo, che l'apparecchio non presenti danni esterni. Non metta in funzione un apparecchio danneggiato.
- ▶ In caso di danni dei cavi di connessione, sarà necessario far installare un nuovo cavo di connessione da un tecnico autorizzato.
- ▶ Questo apparecchio può essere utilizzato da bambini, con età superiore di 8 anni, nonché da persone con disabilità mentali, sensoriche o fisiche, solo se prima sono stati istruiti sul funzionamento sicuro e se capiscono i possibili pericoli esistenti.
- ▶ Non fare giocare i bambini con l'apparecchio.
- ▶ Non fare eseguire lavori di pulizia e manutenzione da bambini senza che questi siano sorvegliati.
- ▶ Riparazioni dovranno essere eseguiti soltanto da personale specializzato e qualificato, addestrato dal produttore. Con riparazioni inadeguate possono verificarsi pericoli per l'utilizzatore.
- ▶ Una riparazione dell'apparecchio durante il periodo di garanzia dovrà essere effettuata soltanto da un servizio Clienti autorizzato dal produttore, altrimenti decade ogni diritto di garanzia per danni che ne conseguono.
- ▶ Componenti difettosi dovranno essere sostituiti soltanto da pezzi di ricambio originali. Solo con questi pezzi vi è la garanzia, che i requisiti di sicurezza siano soddisfatti.
- ▶ Staccare sempre la spina dalla presa prima di riempire il serbatoio con l'acqua.
- ▶ Riempite l'apparecchio solo fino al livello massimo contrassegnato con MAX.



---

## 29.3 Fonti di pericolo

### 29.3.1 Pericolo dovuto a corrente elettrica



**GEFAHR**

## Pericolo

### Pericolo di vita dovuto a corrente elettrica!

In caso di contatto con cavi o componenti sotto tensione, sussiste pericolo di vita.

Di seguito osservi le indicazioni di sicurezza per evitare il pericolo dovuto alla corrente elettrica:

- ▶ In caso di danni dei cavi di connessione, sarà necessario far installare un cavo di connessione speciale da un tecnico autorizzato dal produttore.
- ▶ Non azionare l'apparecchio, quando il suo cavo elettrico o la sua spina sono danneggiati, se non lavora in modo adeguato o se è danneggiato o è stato fatto cadere. Quando il cavo elettrico è danneggiato, dovrà essere sostituito dal produttore o dalla sua agenzia di servizio o da una persona simile, qualificata, per evitare pericoli.
- ▶ Non apra in nessun caso il contenitore dell'apparecchio. Se si toccano connessioni sotto tensione e se viene modificata la struttura elettrica e meccanica, sussiste il pericolo di scossa elettrica. Inoltre possono verificarsi malfunzionamenti dell'apparecchio.

## 30 Messa in funzione

In questo capitolo riceverà indicazioni importanti sulla messa in funzione dell'apparecchio. Osservi le indicazioni per evitare pericoli e danni.

### 30.1 Indicazioni di sicurezza



**WARNUNG**

## Avviso

**Con la messa in funzione dell'apparecchio possono verificarsi lesioni a persone e danni alle cose!**

Di seguito osservi le indicazioni di sicurezza per evitare i pericoli:

- ▶ Materiali d'imballaggio non dovranno essere utilizzati come giocattoli. Sussiste il pericolo di soffocamento.

### 30.2 Insieme della fornitura ed ispezione trasporto

Il Ultrasonic Cleaner viene fornito standard con le seguenti componenti:

- Ultrasonic Cleaner
- Cesto di plastica
- Supporto ad arco
- Istruzioni d'uso



**HINWEIS**

## Indicazione

- ▶ Controlli che la fornitura sia completa e non presenti danni visibili.
- ▶ Segnali immediatamente al spedizioniere, all'assicurazione e al fornitore una fornitura incompleta o danni dovuti ad un imballaggio insufficiente o al trasporto.

---

## 30.3 Posizionamento

### 30.3.1 Requisiti del luogo di posizionamento

Per un funzionamento sicuro privo di errori dell'apparecchio, il punto di posizionamento dovrà soddisfare i seguenti presupposti:

- L'apparecchio deve appoggiare su un supporto resistente, piatto, piano e resistente all'acqua con una portata sufficiente per la Ultrasonic Cleaner e per 1 l d'acqua.
- Scelga il luogo di posizionamento in modo tale, che i bambini non possano raggiungere le superfici calde dell'apparecchio.
- L'apparecchio non è previsto per il montaggio in una parete o in un armadio a muro.
- Non posizioni l'apparecchio in un ambiente caldo, bagnato o molto umido o nelle vicinanze di materiale infiammabile.
- L'apparecchio necessita una sufficiente aerazione per un funzionamento corretto. Lasci 15 cm di spazio su tutti i lati.
- Non copra alcuna apertura sull'apparecchio e non le blocchi.
- Non elimini i piedini dell'apparecchio.
- La presa dovrà essere facilmente accessibile, in modo tale che il cavo elettrico possa essere facilmente estratto, in casi d'emergenza.

Il montaggio di questo apparecchio in luoghi di posizionamento non stazionari (per esempio navi) dovrà essere effettuato esclusivamente da aziende/persone specializzate, se i presupposti per un utilizzo conforme alla sicurezza dell'apparecchio sono dati.



## 30.4 Smaltimento dell'involucro

L'involucro protegge l'apparecchio da danni dovuti al trasporto. I materiali per l'imballaggio sono stati selezionati in considerazione dell'ambiente e della tecnica di smaltimento e sono quindi riciclabili.

Ricondurre l'imballaggio nel circuito materiali permette di risparmiare sulle materie prime e riduce la produzione di rifiuti. Smaltisca i materiali per l'imballaggio, che non sono più necessari, nei punti di raccolta presso le "aree ecologiche" per il sistema di riciclo.

### **HINWEIS**

### Indicazione

- Conservi, se possibile, l'imballaggio originale durante il periodo di garanzia, per poter reimballare adeguatamente l'apparecchio, in caso di necessità.

---

## 30.5 Connessione elettrica

Per un funzionamento sicuro e privo di errori dell'apparecchio, bisognerà considerare le seguenti indicazioni durante la connessione elettrica.

- Prima di connettere l'apparecchio, confronti i dati di connessione (tensione e frequenza) sulla targhetta di omologazione con quelli della rete elettrica. Questi dati dovranno corrispondere, affinché non si verifichino danni sull'apparecchio.  
In caso di dubbi, chiedi il tuo tecnico elettricista specializzato.
- La spina dovrà essere assicurata mediante un interruttore di protezione 16°.
- La connessione dell'apparecchio alla rete elettrica dovrà avvenire al con una prolunga lunga al massimo 3 metri, srotolata con una sezione di 1,5 mm<sup>2</sup>. L'utilizzo di prese multiple o di ciabatte è vietato a causa del pericolo d'incendio collegato all'uso di queste.
- Ci si assicuri che il cavo elettrico non sia danneggiato e che non venga posato sotto il Ultrasonic Cleaner o sopra superfici calde o dai bordi taglienti.
- La sicurezza elettrica dell'apparecchio viene garantita solo se ci si connette ad un conduttore di terra installato in conformità alle disposizioni. Il funzionamento con una presa senza conduttore di terra è vietato. In caso di dubbio, faccia controllare l'installazione di casa mediante un tecnico elettricista specializzato.  
Il produttore non può essere considerato responsabile per danni, provocati da una conduttura di terra mancante o interrotta.

## 31 Costruzione e funzione

In questo capitolo riceverà indicazioni importanti sulla costruzione e sulla funzione dell'apparecchio.

### 31.1.1 Come funziona il pulitore ultrasonico?

1. Attraverso le onde ultrasoniche si creano tante bollicine d'arie.
2. Le tante bollicine d'aria agiscono sulla superficie dell'oggetto da pulire.
3. Le bolle d'aria generate dalle onde ultrasoniche agiscono come vibrazioni leggere, che staccano polvere, strisce d'unto ed eventuale sporco della superficie dell'oggetto. In questo modo le particelle di sporco vanno a finire in acqua.

## 31.2 Panoramica complessiva

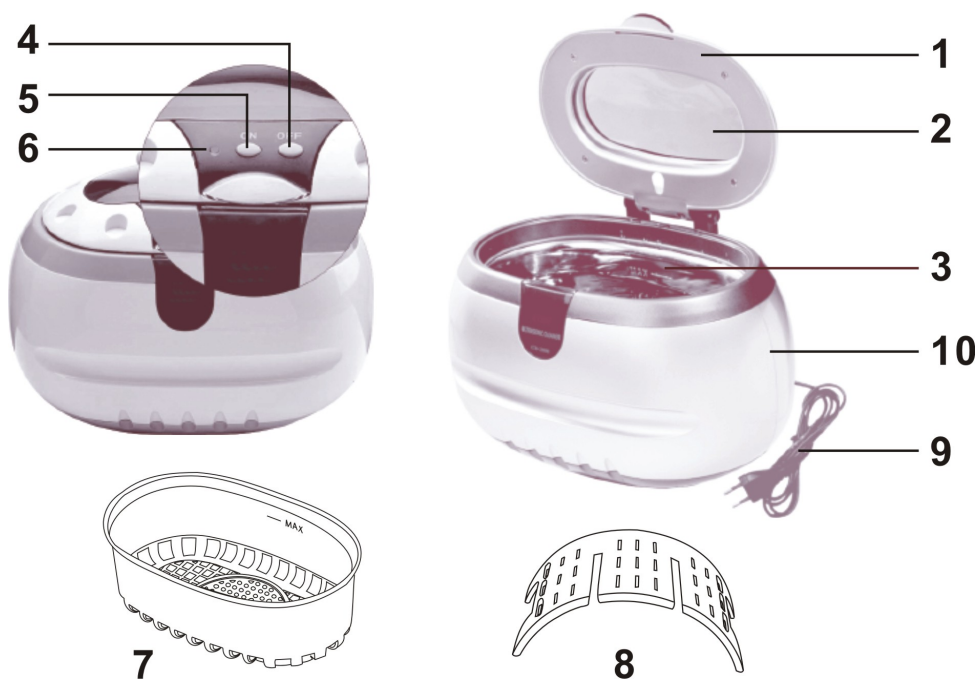

**1 coperchio**

**2 finestra di controllo**

**3 contenitore in acciaio inossidabile**

**4 interruttore OFF**

**5 interruttore ON**

**6 spia luminosa**

**7 cesto di plastica**

**8 supporto ad arco di plastica**

**9 spina e cavo**

**10 custodia**

## 31.3 Possibilità di utilizzo

**gioielli**

**occhiali e orologi**

**oggetti di uso comune**

<p>catenine, anelli, orecchini, braccialetti ecc.</p>	<p>occhiali, occhiali da sole, orologi impermeabili, ecc.</p>	<p>testine per rasoio elettrico, lamette da barba, protesi dentali, spazzolini da denti, ecc.</p>

**oggetti di metallo****stoviglie di metallo**

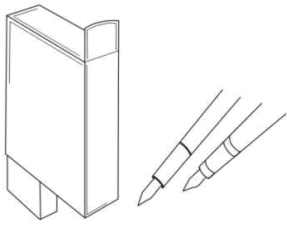
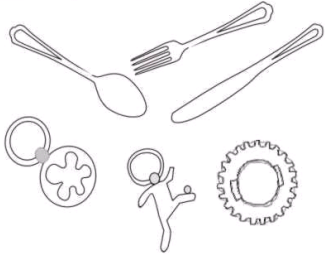
	
<p>penne stilografiche, testine per stampanti, guarnizioni ecc.</p>	<p>stoviglie di metallo, pezzi di orologio, monete antiche, distintivi, valvole, ugelli ecc.</p>

Per la pulitura a ultrasuono di oggetti non idonei.

<p>Gioielli sensibili: perle, smeraldi, avorio, coralli, agati, corazza di tartaruga di mare, ...</p>	<p>Questi oggetti non sono duri, durante la pulitura potrebbero crearsi dei graffi.</p>
<p>Oggetti saldati, incollati o rivestiti di metallo</p>	<p>La pulitura a ultrasuono può ingrandire le incrinature/danneggiamenti già esistenti nelle superfici saldate, incollate e rivestite di metallo e le può staccare.</p>
<p>Gli orologi non sono idonei, ad eccezione degli orologi idonei per una profondità d'acqua sotto i 50 metri.</p>	<p>A causa dell'elevato effetto di profondità delle onde ultrasoniche, l'acqua può penetrare negli orologi quando questi effettivamente non sono ermetici all'acqua. Pulire esclusivamente orologi non danneggiati che sono ermetici all'acqua fino a una profondità sopra i 50 metri.</p>
<p>Altri: Legno, vetro rivestito, ceramica, bicchieri, qualsiasi oggetto già danneggiato</p>	<p>La pulitura a ultrasuono può ingrandire le incrinature/danneggiamenti già esistenti nelle superfici del vetro, ceramica o lastre di vetro (ad es. vetro per occhiali).</p>

- Eventuali oggetti non fissati saldamente potrebbero staccarsi.
- Eventuali oggetti particolarmente soggetti a scoloritura non sono adatti per una pulizia tramite onde ultrasoniche, come ad esempio tessuti, prodotti di pelle, oggetti di legno ecc.
- Non mettete telefoni cellulari o orologi non impermeabili nel contenitore per la pulizia.
- Non mettete nel contenitore montature degli occhiali o oggetti d'arte di conchiglia o di corazza di tartaruga.

## 31.4 Targhetta di omologazione

La targhetta di omologazione con i dati di connessione e di potenza, si trova sul lato posteriore dell'apparecchio.

## 32 Utilizzo e funzionamento

In questo capitolo riceverà indicazioni importanti sull'utilizzo dell'apparecchio. Osservi le indicazioni per evitare pericoli e danni.

### **⚠ WARNING** Avviso

- ▶ Non lasci l'apparecchio incustodito durante il suo funzionamento, per poter agire rapidamente, in caso di pericoli.

### 32.1 Riempia il serbatoio d'acqua

- ▶ Staccare sempre la spina dalla presa prima di riempire il serbatoio con l'acqua.
- ▶ Riempite l'apparecchio solo fino al livello massimo contrassegnato con MAX.

### 32.2 Messa in funzione

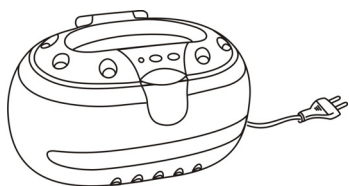

Aprire il coperchio e riempire il contenitore d'acqua.

Mettere l'oggetto da pulire in acqua. L'oggetto dovrebbe essere completamente immerso in acqua.

Il livello dell'acqua non dovrà tuttavia superare il livello di riempimento contrassegnato con MAX.

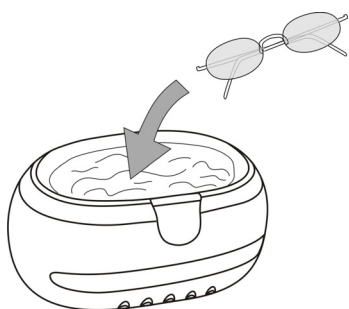

Chiudere il coperchio e infilare la spina nella presa.

Premere l'interruttore ON per avviare il processo di pulizia. La spia rossa si accende.

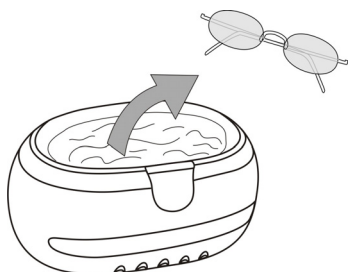

L'apparecchio termina automaticamente il processo di pulizia dopo 3 minuti. Se fosse necessaria un'ulteriore pulizia premete di nuovo l'interruttore ON.

E' possibile premere l'interruttore OFF in qualsiasi momento per interrompere il processo di pulizia.

Una volta terminato il processo di pulizia staccare la spina dalla presa ed aprire il coperchio. Prelevare l'oggetto pulito dall'apparecchio. Togliere l'acqua dal contenitore e quindi pulirlo.

**HINWEIS****Remarque**

- ▶ **Pulizia generale:** Utilizzare soltanto acqua fresca e pulita. L'oggetto dovrebbe essere immerso completamente in acqua. Il livello dell'acqua tuttavia non potrà superare il livello di riempimento massimo contrassegnato con MAX.
- ▶ **Pulizia approfondita:** Se l'oggetto dovesse essere unto o particolarmente sporco, allora versate in acqua 5-10 ml di detersivo (disponibile presso i negozi di ottica), oppure alcune gocce di detergente; in questo modo rinforzerete il processo di pulizia.
- ▶ **Pulizia parziale:** Gli oggetti di grandi dimensioni potranno essere puliti come indicato nella figura.
- ▶ **Pulizia completa:** In caso di oggetti particolarmente sporchi procedete come nella sezione "pulizia approfondita", ripetere tuttavia il processo.

**▲VORSICHT****Prudence**

- ▶ **Attenzione:** la messa in funzione senz'acqua potrebbe danneggiare l'apparecchio.

### 32.3 L'utilizzo di accessori particolari

#### Cesto di plastica

Per la pulizia di un oggetto di piccole dimensioni, mettetelo nel cesto di plastica. Mettete poi il cesto nel contenitore. In questo modo è possibile ridurre eventuali attriti tra l'oggetto e il contenitore.

Si prega di tener presente che il cesto di plastica serve soltanto per la pulizia di oggetti di piccole dimensioni. Il cesto assorbe ca. 30% delle onde ultrasoniche e per questo riduce il tipo di pulizia ottenuta. Per l'utilizzo del cesto di plastica procedere come descritto nella sezione "pulizia approfondita".

#### Supporto ad arco

Non mettere l'orologio (impermeabile fino ad una profondità di meno di 30 metri) direttamente nel contenitore. L'acqua potrebbe penetrare all'interno dell'orologio e danneggiarlo gravemente. Vi consigliamo quindi di utilizzare il supporto ad arco per la pulizia del cinturino. Mettete il supporto ad arco nel contenitore, in questo modo il cinturino verrà pulito mentre l'orologio resta in superficie.

Come per l'utilizzo del cesto di plastica, il supporto di plastica assorbe i raggi ultrasonici. Per l'utilizzo del supporto ad arco procedere come nella sezione "pulizia approfondita".

---

## 32.4 Pulizia e cura

In questo capitolo riceverà indicazioni importanti sulla pulizia e la cura dell'apparecchio. Osservi le indicazioni per evitare danni dovuti ad una erronea pulizia dell'apparecchio e per assicurare un funzionamento senza inconvenienti.

## 32.5 Indicazioni di sicurezza

### **▲VORSICHT** Attenzione

Osservi le seguenti indicazioni di sicurezza, prima di procedere con la pulizia dell'apparecchio:

- ▶ Il Ultrasonic Cleaner dovrà essere pulito regolarmente e residui del composto da cuocere dovranno essere rimossi. Se il Ultrasonic Cleaner non viene mantenuto pulito, ci saranno effetti negativi per la durata dell'apparecchio. Le condizioni dell'apparecchio potranno risultare pericolose e comportare un'infestazione di funghi e di batteri.
- ▶ Spenga il Ultrasonic Cleaner prima della pulizia ed estraiga la spina dalla presa a muro.
- ▶ Pulisca il vano di cottura dopo l'utilizzo, non appena si è raffreddato. Attendere troppo, rende inutilmente difficile la pulizia e la rende impossibile in casi estremi. Un eccesso di sporcizia può, in alcune situazioni, danneggiare l'apparecchio.
- ▶ Se penetra dell'umidità nell'apparecchio, possono danneggiarsi componenti elettriche.
- ▶ Non utilizzi detersivi aggressivi o abrasivi e non utilizzi solventi.
- ▶ Non utilizzi oggetti duri per grattare via i residui incrostati.

## 32.6 La pulizia

Apra la chiusura del serbatoio d'acqua sul lato inferiore dell'apparecchio, per scaricare l'acqua restante.

Una volta utilizzato l'apparecchio staccare la spina dalla presa e svuotarlo.

Non conservare l'acqua per tanto tempo.

Pulire il contenitore con un panno asciutto e quindi asciugare la custodia.

Per evitare di prendere la scossa elettrica, non lavate l'apparecchio con acqua e non immergetelo in acqua.

Conservare l'apparecchio in un luogo fresco e asciutto.

## 32.7 Indicazioni di sicurezza

### **▲VORSICHT** Attenzione

- ▶ Riparazioni su apparecchi elettrici dovranno essere eseguiti soltanto da personale specializzato, addestrato dal produttore.
- ▶ Con riparazioni inadeguate possono verificarsi gravi pericoli per l'utilizzatore e danni sull'apparecchio.



### 33 Smaltimento dell'apparecchio obsoleto



Apparecchi elettrici ed elettronici obsoleti contengono spesso ancora materiali preziosi. Essi contengono però anche sostanze nocive, che erano necessarie per il loro funzionamento e la loro sicurezza.

Questi possono nuocere alla salute umana o all'ambiente se vengono gettati tra i rifiuti non riciclabili o in caso di un trattamento errato. Per questo eviti assolutamente di gettare il suo apparecchio obsoleto nella spazzatura non riciclabile.

#### HINWEIS

#### Indicazione

- ▶ Si serva dell'area ecologica realizzata nel suo comune di residenza, per la consegna ed il riciclo di apparecchi elettrici o elettronici obsoleti. Si informi eventualmente presso il Suo comune, il Suo servizio di nettezza urbana o presso il suo rivenditore.
- ▶ Si assicuri, che il suo apparecchio obsoleto venga stoccato a prova di bambini, fino al momento della sua rimozione.

### 34 Garanzia

A partire dalla data di vendita assumiamo per questo prodotto una garanzia di 24 mesi per difetti, riconducibili ad errori di fabbricazione o nelle materie prime.

Ciò non ha alcuna influenza sulle sue pretese di garanzia di legge in conformità al §439 e seguenti del BGB-E.

Non contenute nella garanzia sono i danni, che si sono verificati a causa di un trattamento o un impiego inadeguato, così come i danni, che compromettono solo lievemente il funzionamento o il valore dell'apparecchio. Inoltre si escludono dalle pretese di garanzia pezzi d'usura, danni dovuti al trasporto, fin tanto questi non siano imputabili alla nostra responsabilità, così come danni, che sono riconducibili a riparazioni non eseguiti da noi.

Questo apparecchio è stato realizzato per un utilizzo in ambito privato (impiego domestico) ed è stato realizzato con una potenza adeguata.

Un eventuale utilizzo di tipo commerciale è assoggettabile alla garanzia, solo fintanto il suo utilizzo possa essere confrontato con quello in ambito privato. Non è previsto per un uso che vada oltre questo tipo di utilizzo commerciale.

In caso di reclami giustificati, saremo liberi di scegliere se riparare l'apparecchio o se è il caso di sostituirlo con uno privo di malfunzionamenti.

Malfunzionamenti aperti dovranno essere comunicati entro 14 giorni dalla fornitura.

Altre pretese sono escluse.

Per far valere una pretesa di garanzia, La preghiamo di mettersi in contatto con noi, prima di reinviarci l'apparecchio (sempre con scontrino d'acquisto!).

---

## 35 Dati tecnici

Apparecchio	Pulitore ultrasonico
Nome	Ultrasonic Cleaner
Modello	CD-2800
N. articolo	1500
Dati connessione	220-240 V, 50 Hz
Potenza assorbita	50 W
Misure esterne (L/H/P)	210x135x135mm
Onde energetiche	da 42.000 oscillazioni/min
Peso netto	0,8 kg

---

# Manual del usuario

## Aparato de limpieza por ultrasonidos



Ref. 1500

---

## 36 Manual del usuario

### 36.1 Generalidades

Lea atentamente la información contenida en este manual para familiarizarse rápidamente con el aparato y poder utilizar sus funciones en toda su capacidad.

Su Aparato de limpieza por ultrasonidos le servirá durante muchos años si lo trata y conserva adecuadamente. Le deseamos una gran satisfacción durante el uso.

### 36.2 Información acerca de este manual

El manual de instrucciones forma parte integrante del Aparato de limpieza por ultrasonidos (en lo sucesivo denominado aparato) y le proporciona instrucciones importantes para la puesta en marcha, la seguridad, el uso previsto y la conservación del aparato. El manual del usuario debe guardarse siempre a mano, cerca del aparato. Debe ser leído y utilizado por la persona encargada de:

- la puesta en marcha,
- operación,
- resolución de fallos y/o
- limpieza

del aparato.

Guarde este manual de instrucciones en un lugar seguro y facilítelo a las terceras personas que vayan a utilizarlo en el futuro.

### 36.3 Advertencias

En el presente manual se utilizan las siguientes advertencias:

**▲GEFAHR**

#### Peligro

**Una advertencia de este nivel de peligro designa una situación peligrosa.**

Si la situación peligrosa no se evita, puede causar la muerte o lesiones graves.

- ▶ Siga las instrucciones que indica esta advertencia para evitar el peligro de muerte o de lesiones graves a personas.

**▲WARNING**

#### Advertencia

**Una advertencia de este nivel de peligro designa una posible situación peligrosa.**

Si la situación de peligro no se evita, puede conducir a lesiones graves.

- ▶ Siga las instrucciones que indica esta advertencia para evitar lesiones a personas.

**▲VORSICHT**

#### Precaución

**Una advertencia de este nivel de peligro designa una posible situación peligrosa.**

Si la situación de peligro no se evita, puede conducir a lesiones de gravedad moderada a leve.

- ▶ Siga las instrucciones que indica esta advertencia para evitar lesiones a personas.

Esta indicación designa información adicional que facilitará el manejo de la máquina.

### 36.4 Limitación de responsabilidad

La información técnica contenida, datos e indicaciones contenidos en el presente manual para la instalación, operación y conservación se corresponden con los últimos avances técnicos en el momento de la impresión y se publican teniendo en cuenta nuestra experiencia y conocimientos hasta ese momento. Por este motivo no nos hacemos responsables de las indicaciones, ilustraciones o descripciones contenidas en el presente manual del usuario. El fabricante no se hace responsable de los daños causados por:

- desobedecimiento de las instrucciones
- uso indebido
- reparaciones indebidas
- uso de piezas de repuesto no autorizadas
- modificaciones técnicas, modificaciones del aparato

No se recomienda realizar modificaciones en el aparato y no están cubiertas por la garantía. Las traducciones se realizan a nuestro buen saber y entender. No nos hacemos responsables de ningún error de traducción, incluso si la traducción hubiera sido realizada por nosotros o por orden nuestra. Por tanto, sólo el texto original en alemán tendrá carácter vinculante.

### 36.5 Derechos de autor (copyright)

Esta documentación está protegida por los derechos de autor.

Braukmann GmbH se reserva todos los derechos, incluida la reproducción fotomecánica, la publicación y distribución mediante procedimientos especiales (p.ej. procesamiento de datos, soporte de datos y redes de datos), ya sea en su totalidad o en parte.

Válido salvo errores de contenido y modificaciones técnicas

## 37 Seguridad

En este capítulo obtendrá importantes instrucciones de seguridad sobre la manipulación del aparato. Este aparato cumple la normativa de seguridad vigente. No obstante, el uso indebido puede causar lesiones a personas y daños materiales.

### 37.1 Uso previsto

Este aparato se ha concebido para hacer vacío en bolsas y recipientes así como el sellado de láminas de manera doméstica en salas cerradas

Cualquier otro uso distinto al aquí previsto se considera un uso indebido del aparato.

### **▲** WARNUNG Advertencia

#### **Peligro ante el uso no conforme a lo previsto.**

El uso indebido del aparato o cualquier uso distinto al uso previsto puede entrañar peligro.

- ▶ Utilice el aparato exclusivamente para su uso previsto
- ▶ Los procedimientos descritos en el manual de instrucciones deben obedecerse.

**▲WARNING****Advertencia**

- ▶ No utilice nunca el aparato para la limpieza de animales vivos.
- ▶ No utilice nunca el aparato de limpieza por ultrasonidos para limpiar aparatos electrónicos, como por ejemplo, teléfonos móviles, relojes de cuarzo u otros relojes no estancos, calculadoras de bolsillo, etc.

Queda excluida cualquier reclamación de garantía debido a daños derivados del uso no conforme a lo previsto. La responsabilidad recae exclusivamente en el usuario.

**37.2 Instrucciones generales de seguridad****HINWEIS****Nota**

Para una manipulación segura del aparato, observe las siguientes instrucciones generales de seguridad:

- ▶ Antes de utilizar el aparato debe revisarlo para detectar posibles daños. Si el aparato presenta daños, no lo ponga en marcha.
- ▶ Si el cable de alimentación está dañado deberá avisar al servicio técnico para que lo sustituya.
- ▶ Este aparato puede ser utilizado por niños mayores de ocho años, así como por personas con discapacidad psicológica, sensorial o física si han sido instruidos en el uso seguro y son conscientes de los posibles peligros existentes.
- ▶ Los niños no deben jugar con el aparato.
- ▶ Las tareas de limpieza y mantenimiento no deben ser realizadas por niños sin supervisión.
- ▶ Para desconectar el aparato, no tire del cable de alimentación ni transporte el aparato arrastrando el cable.
- ▶ No sumerja el aparato en agua ni otros líquidos ni lo coloque en el lavavajillas.
- ▶ No deje el aparato sin vigilancia durante el funcionamiento para poder reaccionar rápidamente ante los peligros.
- ▶ No utilice nunca el aparato para la limpieza de animales vivos.
- ▶ No utilice nunca el aparato de limpieza por ultrasonidos para limpiar aparatos electrónicos, como por ejemplo, teléfonos móviles, relojes de cuarzo u otros relojes no estancos, calculadoras de bolsillo, etc.
- ▶ La reparación del aparato durante el período de garantía sólo debe ser realizada por el servicio técnico autorizado por el fabricante. De lo contrario, la garantía quedará anulada en caso de sufrir daños.
- ▶ Los componentes defectuosos solo deben ser sustituidos por piezas de repuesto originales. Sólo en este tipo de componentes se asegura el cumplimiento de los requisitos de seguridad.
- ▶ La instalación sólo debe ser realizada por personal técnico autorizado.
- ▶ Para evitar daños por electrización o fuego y evitar daños al aparato, no lo utilice si hubiera líquido en la superficie o si hubiera penetrado en el interior.

**HINWEIS****Nota**

- ▶ Desconecte siempre el enchufe de la toma de red antes de llenar el tanque con agua. Llene el aparato solo hasta la marca MAX.

### 37.3 Fuentes de peligro

#### 37.3.1 Peligro de electrocución

**⚠GEFAHR****Peligro****Peligro de muerte por electrocución**

El contacto con cables o componentes energizados implica peligro de muerte.

Tener en cuenta las precauciones indicadas, a fin de evitar peligro de electrocución:

- ▶ Si el cable de alimentación está dañado deberá avisar al servicio técnico autorizado del fabricante para que lo sustituya por otro especial.
- ▶ No utilice el aparato si el cable de alimentación o el enchufe presentan daños, si no funcionan correctamente o si han resultado dañados o se han caído. Si el cable de alimentación presenta daños deberá enviarse al fabricante o a uno de sus distribuidores o a un centro de servicio técnico autorizado para evitar peligros.
- ▶ Nunca abra la carcasa del aparato. Si toca cualquier conexión energizada y cambia la disposición del cableado eléctrico o el diseño mecánico existe peligro de electrocución. Además, pueden producirse fallos de funcionamiento en el aparato.
- ▶ La instalación sólo debe ser realizada por personal técnico autorizado (electricista).

### 38 Puesta en marcha

Este capítulo incluye algunos consejos importantes acerca de la puesta en marcha del aparato. Observe dichos consejos para evitar peligros y daños.

#### 38.1 Instrucciones de seguridad

**⚠WARNING****Advertencia**

**Al poner en marcha el aparato pueden producirse lesiones a personas o daños materiales**

- ▶ Tener en cuenta las precauciones indicadas, a fin de evitar peligros:
- ▶ Los materiales de embalaje no deben utilizarse como juguetes. Peligro de asfixia.

#### 38.2 Ámbito de suministro e inspección de transporte

El aparato se entrega con los siguientes componentes:

- Limpiador por ultrasonidos
- Cesta de plástico
- Arco suplementario
- Manual del usuario

**HINWEIS****Nota**

- ▶ Verifique la integridad del suministro y revíselo para detectar daños visibles.

- ▶ Si detectara cualquier falta o daños en el suministro debidos a un embalaje defectuoso o al transporte debe informar de inmediato al transportista, a la aseguradora y al proveedor.

### 38.2.1 Requisitos que debe reunir el lugar de montaje

Para garantizar el funcionamiento seguro y correcto del aparato, el lugar de colocación debe cumplir los siguientes requisitos:

- El aparato debe colocarse sobre una superficie sólida, plana, horizontal y resistente al calor, con suficiente capacidad portante para el aparato y los alimentos más pesados que podrían ser preparados en el grill.
- El lugar de colocación debe quedar fuera del alcance de los niños.
- El aparato no es apto para su encastre en una pared o en un armario empotrado.
- No coloque el aparato en un lugar demasiado cálido, húmedo o con presencia de agua ni cerca de materiales inflamables.
- La toma de alimentación debe estar fácilmente accesible para poder desconectar el cable de alimentación rápidamente, si fuera preciso.
- La colocación y montaje del presente aparato en lugares no estacionarios (p.ej. barcos) debe ser realizado por personal técnico autorizado, con el fin de asegurar el cumplimiento de los requisitos para el uso seguro de este aparato.

### 38.3 Eliminación del embalaje



El embalaje protege al aparato frente a daños ocasionados por el transporte. Los materiales de embalaje han sido seleccionados con una filosofía respetuosa con el medio ambiente e idónea a efectos de una correcta eliminación y, por tanto, son reciclables.

La devolución del embalaje al ciclo de material ahorra materia prima y reduce la generación de residuos. Por tanto, deposite los materiales de embalaje que no necesite en los puntos de recogida "punto verde".

- ▶ Si fuera posible, conserve el embalaje original durante el periodo de garantía para poder embalar el aparato adecuadamente en caso de que requiera hacer uso de la garantía.

### 38.4 Conexión eléctrica

Para que el aparato funcione con seguridad y correctamente debe observar las siguientes indicaciones al establecer la conexión eléctrica:



- 
- Antes de conectar el aparato, compare los datos de conexión (tensión y frecuencia) de la placa de especificaciones con las de la red eléctrica doméstica. Estos datos deben coincidir para evitar daños en el aparato.
  - En caso de duda, consulte a su servicio técnico eléctrico.
  - La toma de alimentación debe estar provista de un fusible protector de 16A.
  - La conexión del aparato a la red eléctrica debe realizarse mediante un cable alargador arrollado, de 3 metros de longitud como máximo y una sección recta de 1,5 mm<sup>2</sup>. El uso de regletas de conexiones o ladrones con varias tomas está prohibido, por el peligro de incendio.
  - Asegúrese de que el cable de alimentación no resulta dañado y que no se tiende bajo el horno ni sobre superficies calientes o de bordes afilados.
  - La seguridad eléctrica del aparato solo se asegurará si se conecta un sistema de protección frente a sobrecargas. Está prohibido conectar el aparato a una toma de alimentación desprotegida. En caso de duda, avise al electricista autorizado para que revise la instalación doméstica. El fabricante no se hace responsable de los daños ocasionados por falta de protección o protección interrumpida.

## **39 Estructura y funciones**

Este capítulo incluye algunos consejos importantes acerca de la estructura y el funcionamiento del aparato.

### **39.1 Cómo funciona el limpiador por ultrasonidos**

1. Por acción de las ondas de ultrasonido se producen muchas burbujas pequeñas.
2. Estas pequeñas burbujas hacen su efecto en la superficie del objeto a limpiar.
3. Las burbujas provocadas por las ondas de ultrasonido producen vibraciones suaves que disgregan el polvo, las manchas de grasa y la suciedad de la superficie.

## 39.2 Descripción general

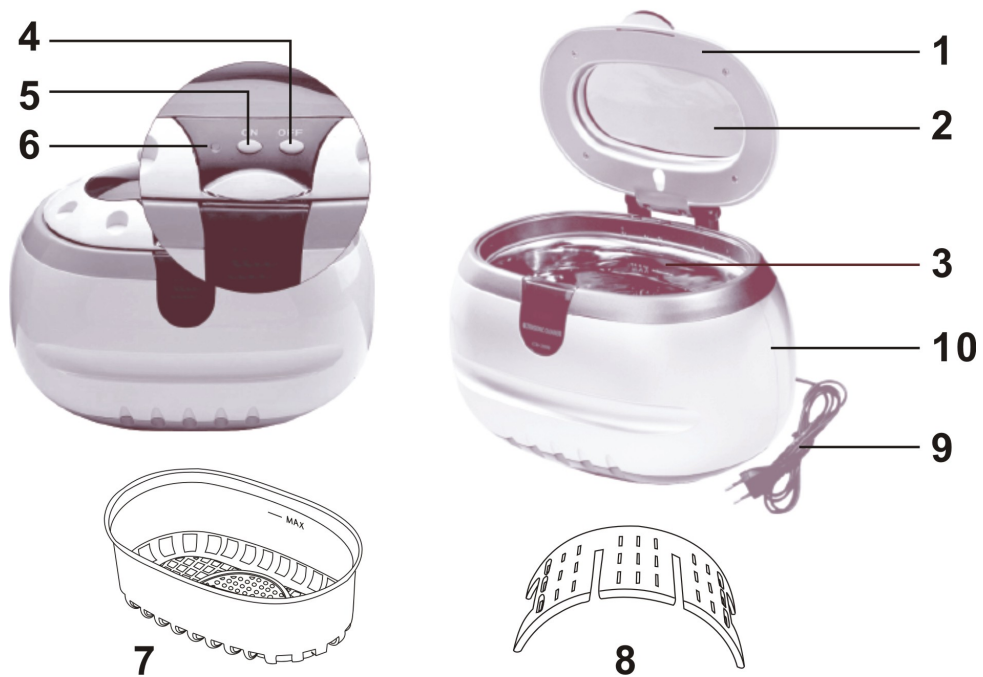

**1 Tapa**

**2 Ventanilla**

**3 Recipiente de acero inoxidable**

**4 Interruptor de apagado**

**5 Interruptor de encendido**

**6 Piloto indicador**

**7 Cesta de plástico**

**8 Arco suplementario de plástico**

**9 Enchufe y cable**

**10 Carcasa**

## 39.3 Posibles usos

**Joyas**

**Gafas y relojes**

**Objetos de uso común**

<p>Cadenas, anillos, pendientes, pulseras, etc.</p>	<p>Gafas, gafas de sol, relojes sumergibles, etc.</p>	<p>Cabezales de máquinas de afeitar eléctricas, hojas de afeitar, prótesis dentales, cepillos de dientes, etc.</p>

**Objetos de metal****Vajilla de metal**

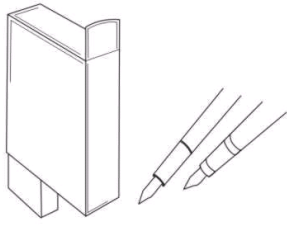
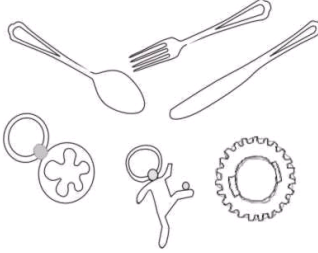
	
<p>Plumas estilográficas, cabezales de impresoras, juntas de estanqueidad, etc.</p>	<p>Vajilla de metal, piezas de reloj, monedas viejas, insignias, válvulas, boquillas, etc.</p>

**Objetos no aptos para la limpieza por ultrasonido:**

<p>Joyas delicadas: Perlas, esmeraldas, marfil, coral, ácate, concha de tortuga marina, ...</p>	<p>Estos objetos no son duros, por lo que podrían sufrir arañazos durante la limpieza.</p>
<p>Objetos soldados, encolados o revestidos de metal</p>	<p>La limpieza por ultrasonido puede aumentar las fisuras/los daños sobre las superficies soldadas, encoladas, revestidas de metal y podría soltarlas.</p>
<p>Los relojes no son aptos, a excepción de los relojes aptos para una profundidad de 50 metros.</p>	<p>Debido a la profundidad de las ondas de ultrasonido, el agua podría penetrar en los relojes, si estos no son verdaderamente impermeables. Limpie exclusivamente relojes no dañados que puedan sumergirse hasta una profundidad de 50 metros.</p>
<p>Otros: madera, cristal revestido, cerámica, lentes o cualquier objeto que previamente haya sufrido daños.</p>	<p>La limpieza por ultrasonido puede aumentar las fisuras/los daños preexistentes en la superficie del cristal, la cerámica o las lentes (por ejemplo, de unas gafas).</p>

Los objetos que no estén fuertemente fijados pueden soltarse.

La limpieza con ultrasonidos no es adecuada para objetos que se destiñen con facilidad, por ejemplo tejidos, productos de cuero, objetos de madera, etc.

No coloque en el recipiente teléfonos móviles o relojes que no sean estancos.

No coloque en el recipiente monturas de gafas u objetos artísticos hechos de conchas o de caparazones de tortugas.

## 39.4 Placa de especificaciones

La placa de especificaciones con los datos de conexión y de potencia se encuentra en la parte trasera del aparato.

## 40 Operación y funcionamiento

Este capítulo incluye algunos consejos importantes acerca de la operación y el funcionamiento del aparato. Observe dichos consejos para evitar peligros y daños.

### **⚠️ WARNUNG** ATENCIÓN

**Con la puesta en marcha del aparato se pueden producir daños a personas y objetos.**

Observe los siguientes consejos de seguridad para evitar daños:

- ▶ No deje sin vigilancia el aparato durante su funcionamiento.

### 40.1 Llenado del tanque de agua

Desconecte siempre el enchufe de la toma de red antes de llenar el tanque con agua. Llene el aparato solo hasta la marca MAX

### 40.2 Uso

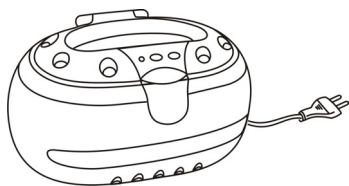

1. Abra la tapa y coloque el objeto a limpiar en el tanque. Seguidamente, llénelo con agua.

Puede utilizar también líquido especial para la limpieza con ultrasonidos y mejorar así el resultado. Llene el aparato solo hasta la marca Max.

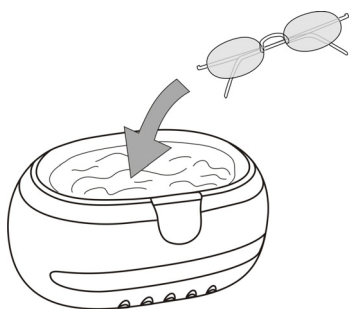

2. Cierre bien la tapa y conecte el enchufe a una toma de red adecuada (220 voltios). Seguidamente, un diodo azul se iluminará en el interior del aparato.

3. Pulse ahora la tecla de encendido (ON). El diodo rojo se iluminará a la vez que se oirá un ligero zumbido.

4. El aparato detiene el proceso de limpieza automáticamente después de tres minutos. Puede finalizarlo usted mismo en cualquier momento pulsando la tecla de apagado (OFF).

Para volverlo a empezar, pulse de nuevo la tecla de encendido.

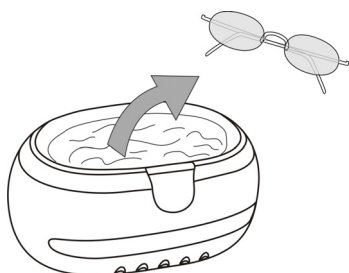

5. Al acabar el proceso de limpieza desconecte el enchufe de la toma de red.

### **HINWEIS**

### CONSEJO

- ▶ Manchas fáciles: llene hasta el máximo. Utilice agua para la limpieza de manchas fáciles. El agua debe cubrir en todo momento el objeto a limpiar pero sin sobrepasar el límite.

**HINWEIS****CONSEJO**

- ▶ Manchas difíciles: para la limpieza profesional utilice líquido especial para la limpieza con ultrasonidos. Siga las instrucciones del embalaje detalladamente para evitar daños.
- ▶ Limpieza parcial de objetos: para limpiar objetos que no quepan en el tanque puede utilizar el aparato con la tapa abierta.
- ▶ Limpieza en profundidad: con objetos especialmente sucios proceda como se describe en la sección "Limpieza reforzada" y repita el proceso.
- ▶ La repetición de los procesos de limpieza refuerzan su efecto. Le aconsejamos intervalos de tres minutos.

**⚠WARNING****ADVERTENCIA**

- ▶ No utilice en ningún caso otros líquidos, limpiadores o productos químicos en el aparato de limpieza con ultrasonidos.
- ▶ El uso del aparato sin agua o sin líquido de limpieza puede dañar el aparato.

## 1.5 Uso de los accesorios especiales

### 1.5.1 Cesta de plástico

Utilice la cesta de plástico para la limpieza de objetos pequeños. Coloque la cesta en el recipiente. De esta manera se puede reducir el rozamiento entre los objetos y el recipiente. Por favor, tenga en cuenta que el uso de la cesta de plástico es solo para la limpieza de objetos pequeños. La cesta absorbe alrededor de un 30% de las ondas de ultrasonido, disminuyendo por tanto el resultado final.

### 1.5.2 Arco suplementario

No coloque relojes (impermeables hasta menos de 30 metros) directamente en el recipiente. El agua podría entrar en la caja del reloj y dañarlo seriamente. Le aconsejamos el uso del arco suplementario para la limpieza de relojes de pulsera. Coloque el arco en el recipiente y así se limpiará la pulsera mientras que el reloj se mantiene arriba.

Al igual que con el uso de la cesta de plástico, el arco también absorbe las ondas de ultrasonido.

## 41 Limpieza y conservación

Este capítulo incluye algunos consejos importantes acerca de la limpieza y la conservación del aparato. Tenga presentes las instrucciones y daños por limpieza incorrecta del aparato y asegúrese de que el aparato funciona sin errores.

### 41.1 Instrucciones de seguridad

**⚠VORSICHT****Precaución**

Tenga presentes las siguientes instrucciones de seguridad antes de comenzar a limpiar el aparato:

- ▶ No limpie el aparato en el lavavajillas.

## **▲VORSICHT** Precaución

- ▶ Antes de limpiar el aparato debe apagarlo y desconectarlo de la toma de alimentación eléctrica.
- ▶ Limpie el aparato después de su utilización. Los periodos largos con suciedad incrustada dificultan inútilmente la limpieza posterior y en casos extremos la hace imposible. La suciedad difícil puede dañar el aparato bajo ciertas condiciones.
- ▶ No utilice limpiadores agresivos ni disolventes.
- ▶ No elimine la suciedad incrustada mediante la fuerza, utilizando objetos duros.

### 41.2 Limpieza

- Saque todos los objetos que haya limpiado del tanque.
- Saque el agua.
- Vacíe el agua del recipiente siempre después de su uso.
- A continuación seque el tanque.

### 41.3 Instrucciones de seguridad

## **▲VORSICHT** Precaución

- ▶ Las reparaciones de aparatos eléctricos y electrónicos solo deben realizarse por personal técnico autorizado e instruido por el fabricante.
- ▶ Una reparación indebida podría poner en grave peligro al usuario y causar daños en el aparato.



## 42 Eliminación del aparato usado

Los productos eléctricos y electrónicos usados contienen materiales reutilizables. No obstante, también contienen materiales nocivos, necesarios para su funcionamiento y seguridad. En la basura doméstica, o ante la manipulación indebida, puede ponerse en peligro la salud humana y el medio ambiente. Por tanto, no debe depositar su aparato usado en ningún caso junto con la basura doméstica.

## **HINWEIS** Nota

- ▶ Utilice el puesto de recogida más cercano para devolver y reciclar los aparatos electrónicos usados. Infórmese, si fuera preciso, en su ayuntamiento, en el servicio de recogida de basura o en su distribuidor.
- ▶ Guarde su aparato usado, protegido frente al acceso de los niños, para su eliminación

## 43 Garantía

Otorgamos para este producto, 24 meses de garantía a contar desde la fecha de venta por defectos de fabricación o de material.

Su derecho legal de reclamación de garantía, de conformidad con el §439 ss. de la ley BGB-E alemana permanecen invariables.

---

En la garantía no se incluyen daños resultantes de la manipulación o el uso indebidos, ni aquellos daños que impidan el correcto funcionamiento o disminuyan el valor del aparato en lo más mínimo. Además, no nos hacemos responsables en cuanto a la garantía en relación a los componentes desgastados, daños de transporte, siempre que no seamos responsables, así como daños no atribuibles a las reparaciones realizadas por nosotros.

Este aparato es apto para el uso doméstico y sus características de diseño y potencia así lo confirman. Cualquier uso industrial o comercial restringe el derecho a garantía en la medida en que el aparato haya sido sometido a esfuerzo equivalente al uso doméstico. El aparato no está previsto para el uso industrial.

En caso de reclamaciones legítimas, enviaremos el aparato defectuoso, a nuestra discreción, a reparar o a sustituir por un aparato sin defecto.

Los defectos detectados deben notificarse en un plazo de 14 días a partir de la fecha de suministro.

Queda excluida cualquier otra reclamación de garantía.

Para hacer valer una declaración de garantía, antes de devolver el aparato (siempre con presentación del recibo de compra), póngase en contacto con nosotros.

## 44 Datos técnicos

Aparato	Ultraschallreiniger
Denominación	Ultrasonic Cleaner
Modelo	CD-2800
Nº de art.	1500
Conexión	220-240 V, 50 Hz
Potencia de entrada	50 W
Medidas (An/H/P)	210x135x135mm
Frecuencia	42.000 oscilaciones/min
Peso net	0,8 kg

---

# Originele Gebruiksaanwijzing

## Ultrasoon reinigingsapparaat



Artikelnummer. 1500



---

## 45 Gebruiksaanwijzing

### 45.1 Algemeen

Lees de hier vermelde informatie, zodat u snel vertrouwd raakt met uw apparaat en al zijn functies in volle omvang kunt gebruiken. U heeft jaren lang plezier van uw Ultrasoon reinigungsapparaat als u hem vakkundig behandelt en onderhoudt.

Wij wensen u veel plezier met het gebruik.

### 45.2 Informatie over deze gebruiksaanwijzing

Deze gebruiksaanwijzing is onderdeel Ultrasoon reinigungsapparaat (vanaf hier 'apparaat' genoemd) en geeft u belangrijke aanwijzingen voor de ingebruikname, de veiligheid, het doelgerichte gebruik en het onderhoud van het apparaat.

De gebruiksaanwijzing moet altijd bij het apparaat voorhanden zijn en voor iedereen te lezen en te gebruiken die met de

- Ingebruikname
- oplossing van een storing en/of
- bediening
- reiniging

van het apparaat belast is. Bewaar deze gebruiksaanwijzing en geef hem samen met het apparaat door aan een eventuele volgende eigenaar.

### 45.3 Waarschuwingsinstructies

In deze gebruiksaanwijzing worden de volgende waarschuwingsinstructies gebruikt:

**▲GEFAHR**

#### GEVAAR

**Een waarschuwing van dit gevarenniveau duidt op een dreigende, gevaarlijke situatie.**

Indien de gevaarlijke situatie niet vermeden wordt, leidt deze tot de dood of zware verwondingen.

- ▶ De aanwijzingen van deze waarschuwingsinstructie opvolgen om het gevaar van dood of zware verwondingen bij personen te voorkomen.

**▲WARNING**

#### WAARSCHUWING

Een waarschuwing van dit gevarenniveau duidt op een mogelijk gevaarlijke situatie.

- ▶ Indien de gevaarlijke situatie niet vermeden wordt, kan dit tot zware verwondingen leiden.
- ▶ De aanwijzingen van deze waarschuwingsinstructie opvolgen om verwondingen bij personen te voorkomen.

**▲VORSICHT****VOORZICHTIG**

**Een waarschuwing van dit gevarenniveau duidt op een mogelijk gevaarlijke situatie.**

Indien de gevaarlijke situatie niet vermeden wordt, kan dit tot lichte of matige verwondingen leiden.

- ▶ De aanwijzingen van deze waarschuwingsinstructie opvolgen om verwondingen bij personen te voorkomen.

**HINWEIS****TIP**

Een tip duidt op extra informatie, die de omgang met het apparaat lichter maakt.

## 45.4 Aansprakelijkheid

Alle in deze gebruiksaanwijzing aanwezige technische informatie, gegevens en instructies voor installatie, ingebruikname en onderhoud beantwoorden aan de laatste stand bij het in druk gaan en vinden plaats met inachtneming van onze tot nu toe opgedane ervaringen en kennis naar eer en geweten. Aan de informatie, afbeeldingen en beschrijvingen in deze gebruiksaanwijzingen kunnen geen rechten worden ontleend.

De fabrikant is niet aansprakelijk voor schade op grond van:

- Niet-naleving van de gebruiksaanwijzing
- Niet volgens de voorschriften geldend gebruik
- Ondeskundige reparaties
- Technische veranderingen, modificaties van het apparaat
- Toepassing van niet goedgekeurde onderdelen

Modificaties van het apparaat worden niet aanbevolen en vallen niet onder de garantie.

Vertalingen worden naar beste weten uitgevoerd. Wij zijn niet verantwoordelijk voor vertaalfouten, ook niet in het geval dat de vertaling door ons of in opdracht van ons is gemaakt. Bindend blijft alleen de oorspronkelijke Duitse tekst.

## 45.5 Auteurswet

Dit documentatiemateriaal is auteursrechtelijk beschermd.

Alle rechten, ook die van de fotomechanische reproductie, de verveelvoudiging en de verbreiding door bijzondere handelswijzen (bijvoorbeeld gegevensverwerking, informatiedragers en datanetwerken), ook ten dele, zijn de firma Braukmann GmbH voorbehouden. Inhoudelijke en technische veranderingen voorbehouden.

## 46 Veiligheid

In dit hoofdstuk krijgt u belangrijke veiligheidsinstructies betreffende de omgang met het apparaat. Dit apparaat beantwoordt aan de voorgeschreven veiligheidsvoorschriften. Een ondeskundig gebruik kan echter tot materiële schade en schade aan personen leiden.

---

## 46.1 Gebruik volgens de voorschriften

Dit apparaat is alleen geschikt voor huishoudelijk gebruik in gesloten ruimtes om Reinigen bestemd. Het hierbij gebruikte kookgerei moet geschikt zijn voor inductiekookplaten. Een ander of er van afwijkend gebruik geldt als niet volgens de voorschriften.

### **▲WARNING** WAARSCHUWING

Gevaar door gebruik niet volgens de voorschriften!

Bij onreglementair gebruik van het apparaat en/of gebruik op een andere **wijze kunnen gevaren ontstaan.**

- ▶ Het apparaat uitsluitend volgens de voorschriften gebruiken.
- ▶ De in deze gebruiksaanwijzing beschreven handelswijzen in acht nemen.

Aanspraken van welke aard dan ook wegens niet reglementair gebruik zijn uitgesloten. Het risico draagt alleen de gebruiker.

## 46.2 Algemene veiligheidsinstructies

### **HINWEIS** TIP

Houdt u zich voor een veilige omgang met het apparaat aan de volgende algemene veiligheidsinstructies:

- ▶ Controleer het apparaat voor de ingebruikname op aan de buitenkant zichtbare schade. Neem een beschadigd apparaat niet in gebruik.
- ▶ Bij beschadiging van de voedingskabel moet een nieuwe voedingskabel door een erkende vakman geïnstalleerd worden.
- ▶ Dit apparaat kan door kinderen vanaf acht jaar en door personen met een geestelijke, zintuiglijke of lichamelijke handicap worden gebruikt, als zij zijn onderwezen in het veilige gebruik en de mogelijke gevaren begrijpen.
- ▶ Kinderen mogen niet met het apparaat spelen.
- ▶ Reiniging en onderhoudswerkzaamheden mogen niet door kinderen zonder toezicht worden uitgevoerd.
- ▶ Het apparaat nooit gebruiken om levende dieren mee te reinigen.
- ▶ Nooit elektronische apparaten zoals bv. mobiele telefoons, kwartshorloges of niet-waterdichte mechanische horloges, rekenmachines, etc. in het ultrasoon reinigingsapparaat reinigen.
- ▶ Reparaties mogen alleen uitgevoerd worden door gekwalificeerd vakpersoneel dat door de fabrikant is geschoold. Door ondeskundige reparaties kunnen aanzienlijke gevaren voor de gebruiker ontstaan.
- ▶ Een reparatie van het apparaat tijdens de garantieperiode mag alleen door een door de fabrikant geautoriseerde servicedienst uitgevoerd worden, anders vervalt bij een volgende schade de aanspraak op garantie.
- ▶ Defecte onderdelen mogen alleen tegen originele vervangende onderdelen omgewisseld worden. Alleen bij die onderdelen is gegarandeerd dat ze aan de veiligheidseisen voldoen.

- ▶ Het apparaat tijdens gebruik niet onbeheerd laten.
- ▶ Trek niet aan de aansluitkabel en draag het niet aan de aansluitkabel.
- ▶ Het apparaat niet in water of andere vloeistoffen onderdompelen, niet in de vaatwasmachine zetten.
- ▶ Na klaar met de stofzuiger werkt, neem dan altijd laat de machine open te dekken, nog niet vast het deksel, zal het vervormen van het formulier pakkingen en invloed op de machine functie.
- ▶ Het apparaat nooit gebruiken als er zich vloeistof op het apparaat bevindt of als vloeistof naar de binnenkant van het apparaat is doorgedrongen, om zo gevaar door elektriciteit, brandgevaar en een beschadiging van het apparaat te vermijden. Raakt u het apparaat in dit geval niet aan maar trek direct de stekker uit het stopcontact.
- ▶ Trek altijd de stekker uit het stopcontact voordat u het reservoir met water vult. Vul het apparaat tot de MAX-markering.

## 46.3 Bronnen van gevaar

### 46.3.1 Gevaar door elektrische stroom

#### Levensgevaar door elektrische stroom!

Bij contact met onder stroom staande snoeren of constructieonderdelen bestaat levensgevaar!

Neemt u de volgende veiligheidsvoorschriften in acht om een dreiging van elektrische stroom te voorkomen:

- ▶ Bij beschadiging van de voedingskabel moet een speciale voedingskabel door een door de fabrikant aangewezen vakkracht geïnstalleerd worden.
- ▶ Neem het apparaat niet in gebruik als de voedingskabel of de stekker beschadigd is, als het niet naar behoren functioneert, als het beschadigd is of op de grond is gevallen. Als de voedingskabel beschadigd is, moet deze door de fabrikant of zijn servicedienst of een soortgelijk gekwalificeerde persoon vervangen worden, om zo gevaren te voorkomen.
- ▶ Opent u in geen enkel geval de behuizing van het apparaat. Zodra van spanning voorziene aansluitingen aangeraakt worden en de elektrische en mechanische structuur veranderd worden, dan bestaat het gevaar van een elektrische schok. Bovendien kunnen hierdoor storingen in het functioneren optreden.

## 47 Ingebruikname

In dit hoofdstuk krijgt u belangrijke informatie omtrent de ingebruikname van het apparaat. Neem de aanwijzingen in acht om gevaren en beschadigingen te voorkomen.

---

## 47.1 Veiligheidsvoorschriften

### **⚠️** WARNUNG **WAARSCHUWING**

**Bij de ingebruikneming van het apparaat kan materiële schade en letsel aan personen ontstaan!**

Neemt u de volgende veiligheidsvoorschriften in acht om de gevaren te voorkomen:

- ▶ Verpakkingsmateriaal mag niet als speelgoed gebruikt worden. Er bestaat kans op verstikking.

## 47.2 Leveringsomvang en transportinspectie

Het apparaat wordt standaard met de volgende onderdelen geleverd:

- Ultrasoon reiniger
- Plastic mandje
- Boogelement
- Gebruiksaanwijzing

### **HINWEIS** **TIP**

- ▶ Controleer de levering op volledigheid en op zichtbare beschadigingen.
- ▶ Waarschuw de expediteur, de verzekering en de leverancier bij een onvolledige levering of bij beschadiging als gevolg van gebrekkige verpakking of als gevolg van het transport.

### 47.2.1 Eisen aan de plek van plaatsing

Voor een veilig en foutloos functioneren van het apparaat moet de plek waar het apparaat komt te staan aan de volgende eisen voldoen:

- Het apparaat moet op een vaste, vlakke, horizontale (waterpas) en hittebestendige ondergrond met voldoende draagkracht voor de aparat geplaatst worden.
- De aparat mag niet op een ijzer- of staalachtige ondergrond in gebruik genomen worden, omdat dit zwaar verhit kan worden.
- Kies de plek dusdanig dat kinderen hete Sealbalk van het apparaat niet kunnen aanraken.
- Het apparaat is niet geschikt voor inbouw in een wand of in een inbouwkast.
- Plaatst u het apparaat niet in een hete, natte of zeer vochtige omgeving of in de buurt van brandbare materialen.
- Het apparaat heeft voor een correcte werking voldoende luchtstroming nodig. Laat u bij het plaatsen 10 cm. vrij ruimte aan alle zijden .
- Dek geen openingen van het apparaat af en blokkeer de openingen niet.
- Het stopcontact moet makkelijk toegankelijk zijn, zodat de voedingskabel er in geval van nood ongecompliceerd uitgehaald kan worden.
- De inbouw en montage van dit apparaat op niet stationaire plekken (bijvoorbeeld schepen) mogen alleen door vakzaken/vakmensen uitgevoerd worden, als ze de voorwaarden voor een veilig gebruik van dit apparaat garanderen.



### 47.3 Verwijderen van de verpakking

De verpakking beschermt het apparaat tegen transportschade. De verpakkingsmaterialen zijn uitgezocht vanuit milieuvriendelijke en verwijderingstechnische gezichtspunten en daarom recyclebaar.

Het terugbrengen van de verpakking in de materiaalkringloop bespaart grondstoffen en verkleint de afvalhoop. Lever niet meer benodigd verpakkingsmateriaal in bij een afvalbrenngstation, dat zorgdraagt voor de recycling.

#### HINWEIS

#### Tip

- Bewaar indien mogelijk het originele verpakkingsmateriaal gedurende de garantieperiode, zodat u het apparaat indien nodig weer volgens de voorschriften kunt inpakken.

### 47.4 Elektrische aansluiting

Voor een veilig en feilloos gebruik van het apparaat moeten bij de elektrische aansluiting de volgende aanwijzingen in acht genomen worden:

- Controleer voor het aansluiten van het apparaat de aansluitingsgegevens (spanning en frequentie) op het typeplaatje met de gegevens van uw stroomnet. Deze gegevens moeten overeenkomen, zodat het apparaat niet beschadigd kan raken. In geval van twijfel vraagt u een vakkundige elektricien.
- Het stopcontact moet beschermd zijn met een zekering of automatische schakelaar van 16 ampère.
- Bij gebruik van een verlengsnoer mag voor aansluiting van het apparaat op het stroomnet alleen een uitgerold verlengsnoer van maximaal 3 meter lengte en een doorsnede van 1,5 mm<sup>2</sup> gebruikt worden. Het gebruik van een stekker of stekkerdoos met meerdere aansluitingen is vanwege het daarmee verbonden brandgevaar verboden.
- Vergewis u er van dat de voedingskabel onbeschadigd is en niet onder de oven of over hete of scherpte oppervlakten gelegd is.
- De elektrische veiligheid van het apparaat is alleen dan gegarandeerd wanneer het is aangesloten aan een reglementair geïnstalleerd systeem met aardkabels en veiligheidsschakelaars. Het in werking stellen via een stopcontact zonder veiligheidsschakelaar is verboden. Laat u in geval van twijfel de huisinstallatie controleren door een erkende elektricien.  
De fabrikant kan niet aansprakelijk worden gesteld voor schade, die door een gebrekkige of onderbroken aardingskabel veroorzaakt worden.

## 48 Opbouw en functie

In dit hoofdstuk krijgt u belangrijke aanwijzingen m.b.t. de opbouw en het functioneren van het apparaat.

## 48.1 Hoe functioneert de ultrasoon reiniger?

1. Door ultrasone golven ontstaan vele kleine luchtbelletjes.
2. De vele kleine luchtbelletjes gaan een reactie aan met de oppervlakte van het te reinigen voorwerp.
3. De door de ultrasone golven ontstane luchtbelletjes werken als lichte trillingen, die stof, vetvlekken en vuil van de oppervlakte van het voorwerp verwijderen. Op die manier komen de vuildeeltjes in het water terecht.

## 48.2 Algemeen overzicht

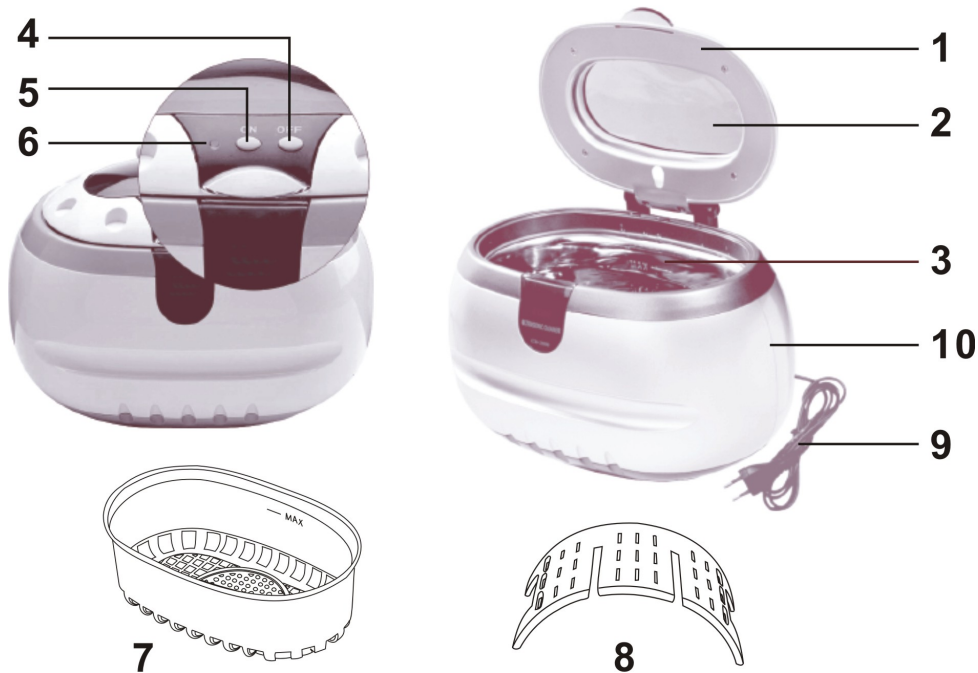

- |                  |                       |                      |
|------------------|-----------------------|----------------------|
| 1 Deksel         | 2 Kijkvenster         | 3 RVS reservoir      |
| 4 OFF schakelaar | 5 ON schakelaar       | 6 Waarschuwinglampje |
| 7 Plastic mandje | 8 Plastic boogelement | 9 Stekker en snoer   |
| 10 Behuizing     |                       |                      |

## 48.3 Gebruiksmogelijkheden

### Sieraden

### Brillen en horloges

### Gebruiksvoorwerpen

<p>Kettingen, ringen, oorbellen, handboeien enz.</p>	<p>Brillen, zonnebrillen, waterdichte horloges, enz.</p>	<p>Scheerkoppen voor elektrische scheerapparaten, scheermesjes, kunstgebitten, tandenborstels, enz.</p>

**Metalen voorwerpen****Metaal servies**

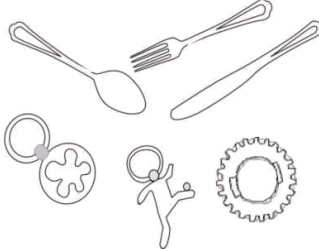
	
<p>Vulpennen, printkoppen, pakkingen, enz.</p>	<p>Metaal servies, horloge onderdelen, oude munten, medailles, ventielen, sproeiers, enz.</p>

Voor ultrasone reiniging niet geschikte voorwerpen:

<p>Fragiele sieraden: Parels, smaragden, ivoor, koraal, achaaat, zeeschildpadschild, ...</p>	<p>Deze voorwerpen zijn niet hard, krassen kunnen ontstaan tijdens het reinigen.</p>
<p>Gelaste, gelijmde voorwerpen of voorwerpen met een metaalcoating</p>	<p>De ultrasone reiniging kan reeds bestaande scheurtjes/beschadigingen in de gelaste, gelijmde, of metaalgecoate oppervlakken vergroten en kan ervoor zorgen dat deze losraken.</p>
<p>Horloges zijn niet geschikt, met uitzondering van horloges die waterdicht zijn tot tenminste 50 meter</p>	<p>Vanwege de sterke dieptewerking van de ultrasone golven kan er water in de horloges doordringen, wanneer deze niet echt waterdicht zijn. Reinig uitsluitend onbeschadigde horloges, die waterdicht zijn tot een diepte van 50 meter.</p>
<p>Overig: Hout, gecoat glas, keramiek, glazen, alle reeds beschadigde voorwerpen</p>	<p>De ultrasone reiniging kan reeds bestaande scheurtjes/beschadigingen in het oppervlak van glas, keramiek, of glazen (bijv. brillenglazen) vergroten.</p>

Voorwerpen die niet goed vastgemaakt zijn, kunnen loslaten.

Voorwerpen, die licht verkleuren, zijn niet geschikt voor ultrasone reiniging zoals bv. textiel, lederproducten, voorwerpen van hout, enz.

Leg geen mobiele telefoons of horloges, die niet waterdicht zijn, ter reiniging in het reservoir. Leg geen brilmonturen of kunstvoorwerpen van schelpen of schildpaddenschil in het reservoir.

#### 48.4 Typeplaatje

Het typeplaatje met de aansluit- en vermogensgegevens bevindt zich aan de achterkant van het apparaat.



## 49 Bedienung en gebruik

In dit hoofdstuk krijgt u belangrijke aanwijzingen m.b.t. de bediening van het apparaat. Neem de aanwijzingen in acht om gevaren en beschadigingen te voorkomen.

### **⚠️ WARNUNG** WAARSCHUWING

**Bij de ingebruikname van het apparaat kunnen persoonlijk letsels en materiële beschadigingen optreden!**

Let op de volgende veiligheidsvoorschriften om gevaren te vermijden:

- ▶ Laat het apparaat tijdens gebruik nooit onbeheerd.

### 49.1 Vullen van het waterreservoir

Trekt u altijd de stekker uit het stopcontact voordat u het reservoir met water vult. Vul het apparaat tot de MAX-markering.

### 49.2 Bediening

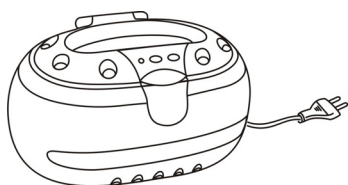

1. Deksel openen en het te reinigen voorwerp in het reinigingsreservoir leggen. Vervolgens met water opvullen.

U kunt ook een speciale ultrasone reinigingsvloeistof gebruiken om een beter resultaat te krijgen. Het apparaat vullen tot de Max vulstand markering.

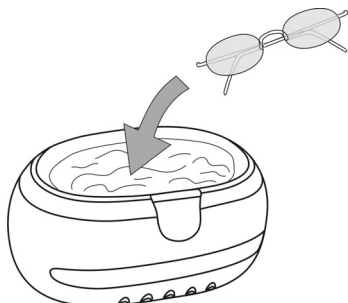

2. Deksel goed sluiten, dan de netstekker in een geschikt stopcontact (220 Volt ) steken. Nu licht de blauwe diode aan de binnenkant van het apparaat op.

3. Nu op de ON knop drukken. De rode diode licht nu op. Tegelijkertijd is een licht zoemen te horen.

4. Na 3 minuten stopt het apparaat automatisch met reinigen. U kunt het reinigingsproces ook zelf ieder moment beëindigen door op de OFF – knop te drukken.

Om het reinigingsproces weer te starten, drukt u gewoon weer op de ON-knop.

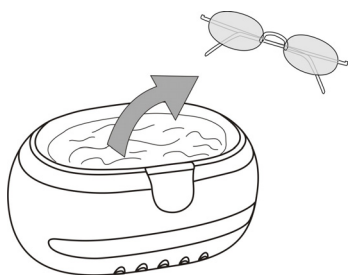

5. Na het beëindigen van het reinigingsproces trekt u eerst de netstekker uit het stopcontact.

### **HINWEIS** TIP

- ▶ Eenvoudige verontreiniging: vullen tot maximale vulstand. Gebruik water voor de eenvoudige reiniging. Het water moet in ieder geval het te reinigen voorwerp bedekken, maar de maximale vulstand niet overschrijden.

**HINWEIS****TIP**

- ▶ Sterke verontreiniging: voor de professionele reiniging gebruikt u een speciale ultrasoon reinigingsvloeistof. Volg de aanwijzingen op de verpakking nauwkeurig op, om beschadigingen te vermijden.
- ▶ Gedeeltelijke reiniging van voorwerpen: om voorwerpen te reinigen, die niet in het reservoir passen, kunt u het apparaat ook met open deksel in gebruik nemen.
- ▶ **Omvangrijke reiniging:** Bij bijzonder verontreinigde voorwerpen volgt u de aanwijzingen zoals bij „versterkte verontreiniging“ beschreven, maar nu herhaalt u deze stap.
- ▶ Herhalende reinigungsstappen versterken het reinigingseffect. Wij adviseren 3-minuten tussenruimte tussen de reinigingsetappen.

**⚠️ WARNUNG****WAARSCHUWING**

- ▶ Gebruik in het ultrasoon reinigungsapparaat nooit andere vloeistoffen, reinigungsmiddelen of chemische stoffen.
- ▶ Gebruik van het apparaat zonder water of reinigungs-vloeistof kan tot beschadiging van het apparaat leiden.

## 49.3 Het gebruik van extra toebehoren

### 49.3.1 Plastic mandje

Om een klein voorwerp te reinigen, legt u het in dit plastic mandje. Plaats vervolgens het mandje in het reservoir. Wrijvingen tussen het voorwerp en het reservoir kunnen zo gereduceerd worden.

Let u er wel op, dat het plastic mandje uitsluitend geschikt is voor het reinigen van kleine voorwerpen. Het mandje absorbeert ca. 30% van de ultrasone golven en reduceert daardoor het reinigungsresultaat.

### 49.3.2 Boogelement

Leg geen horloge (waterdicht tot een diepte van minder dan 30 meter) direct in het reservoir. Het water kan het reservoir binnendringen en het horloge zwaar beschadigen. Wij adviseren het gebruik van het boogelement bij het reinigen van de horlogeband te gebruiken. Zet het boogelement in het reservoir. Zo wordt de horlogeband gereinigd, terwijl het uurwerk er bovenop ligt.

Net als bij het gebruik van het plastic mandje, absorbeert ook het boogelement de ultrasone golven.

---

## 50 Reiniging en onderhoud

In dit hoofdstuk krijgt u belangrijke informatie m.b.t de reiniging en het onderhoud van het apparaat. Neem de aanwijzingen in acht om beschadigingen door verkeerde reiniging van het apparaat te voorkomen en een storingvrij gebruik te waarborgen.

### 50.1 Veiligheidsvoorschriften

#### ⚠ VORSICHT

Schenkt u eerst aandacht aan de volgende veiligheidsvoorschriften voordat u met de reiniging van het apparaat begint:

- ▶ Apparaat nooit in de vaatwasmachine reinigen.
- ▶ Schakelt u de apparaat vóór het reinigen uit en trek de stekker uit het stopcontact.
- ▶ Het apparaat na gebruik reinigen. Te lang wachten bemoeilijkt de reiniging onnodig en maakt het in een extreem geval zelfs onmogelijk. Te sterke verontreinigingen kunnen het apparaat eventueel beschadigen.
- ▶ Gebruik geen agressieve of schurende reinigingsmiddelen en geen oplosmiddelen.
- ▶ Kras niet met een hard voorwerp over hardnekkige verontreinigingen.

### 50.2 Reiniging

- Alle gereinigde voorwerpen altijd uit het reinigingsreservoir nemen.
- Water uitgieten. • Reservoir altijd direct na gebruik legen.
- Vervolgens het reinigingsreservoir afdrogen.

#### ⚠ VORSICHT VOORZICHTIG

- ▶ Reparaties aan elektrische apparaten mogen alleen uitgevoerd worden door gekwalificeerd vakpersoneel dat door de fabrikant is geschoold.
- ▶ Door ondeskundige reparaties kunnen aanzienlijke gevaren voor de gebruiker ontstaan, evenals schade aan het apparaat.

## 51 Afvoer van het oude apparaat

Oude elektrische en elektronische apparaten bevatten vaak nog waardevolle materialen. Ze bevatten echter ook schadelijke stoffen, die voor hun functioneren en veiligheid noodzakelijk waren. In het huishoudelijk afval of bij verkeerde behandeling kunnen deze stoffen de menselijke gezondheid en het milieu schade aanbrengen. Zet uw oude apparaat daarom nooit bij het gewone huishoudelijk vuil.



#### HINWEIS TIP

- ▶ Maak gebruik van de in uw woonplaats voorhanden zijnde inzamelplek voor teruggave en verwerking van oude elektrische en elektronische apparaten. Haal eventueel informatie bij uw gemeentehuis, de vuilnisophaaldienst of bij uw winkelier.
- ▶ Zorg ervoor dat uw oude apparaat tot het moment van transport op een kinderveilige plek wordt bewaard.

---

## 52 Garantie

Voor dit product geven we vanaf de dag van aankoop 24 maanden garantie op gebreken, die te herleiden zijn tot productie- of materiaalfouten.

Garantieclaims volgens §439 ff. BGB-E blijven hiervan van kracht.

Onder de garantie vallen niet de schaden die door onjuiste behandeling of ingebruikname ontstaan zijn, zoals gebreken die de functie of de waarde van het apparaat slechts gering beïnvloeden. Verder zijn aan slijtage onderhevige onderdelen, transportschade zo lang wij deze niet te verantwoorden hebben, als ook schaden, die door niet door ons verrichtte reparaties ontstaan zijn, uitgesloten van aanspraak op garantieclaim.

Dit apparaat is vervaardigd voor huishoudelijk gebruik (kleinverbruik) en voorzien van een overeenkomstig vermogen.

Een eventueel gebruik voor bedrijfsdoeleinden valt alleen onder de garantie, als de mate van gebruik te vergelijken is met het gebruik in een particulier kleinhuishouden. Het is niet voor de verdere bedrijfsdoeleinden bestemd.

Bij rechtmatige reclamaties zullen wij het defecte apparaat naar ons bevinden repareren of tegen een apparaat vrij van gebreken omwisselen.

Zichtbare defecten moeten binnen 14 dagen na levering aangetoond worden. Verdere claims zijn uitgesloten. Stelt u zich voor het indienen van een garantieclaim en het terugsturen van uw apparaat via onderstaand adres (altijd met bewijs van koop!) met ons in verbinding.

## 53 Technische gegevens

Apparaat	Ultraschallreiniger
Naam	Ultrasonic Cleaner
Model	CD-2800
Artikel nr.	1500
Aansluitgegevens	220-240 V, 50 Hz
Vermogensopname	50 W
Afmetingen buitenkant (B/H/D)	210x135x135mm
Energiegolf met	42.000 trillingen/min
Netto gewicht	0,8 kg