











H919 Anleitung

Ersatzteilliste:

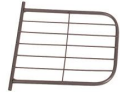
No	Name	Bild	Qualität
A	Unten Maschen		1
B	unterer Rahmen		1
C	Rohr A		1
D	oberer Rahmen		1
E	Rohr B		1
F	über Maschen		1
G	Netzschicht		6
H	Rohr C		1
I	Schrauben		8
J	Anti-Kratz-Fußmatte		4

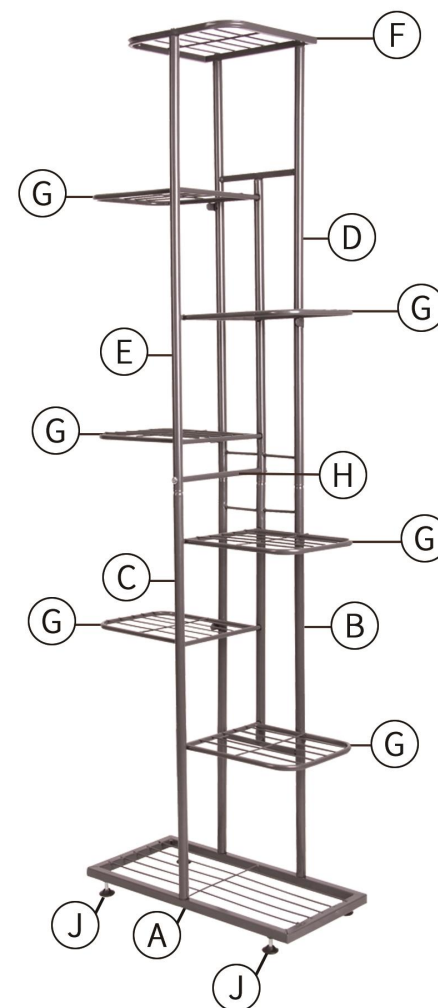

Hinweise: Bitte beachten Sie den Unterschied zwischen oberem und unterem Rohr/Gitter, wenn Sie diese bei der Installation verwechseln, werden die Gitter schief und ungleichmäßig.

Schritt 1: Nehmen Sie eine Bodenmatte(A) und vier Anti-Kratz-Matten(J) und befestigen Sie die Matten. Nehmen Sie den unteren Rahmen(B) und das Rohr A(C) und befestigen Sie sie mit Schrauben am Sockel.

Hinweise: Die untere Halterung und das untere Rohr zeigen nach oben.

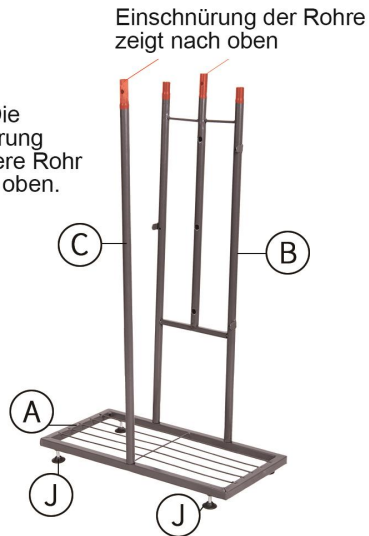

Schritt 2: Den oberen Rahmen (D) und das Rohr B (E) in den unteren Rahmen (B) und das Rohr A (C) einsetzen.



Schritt 3: Nehmen Sie die Schraube des Verbindungsrohres und ziehen Sie sie auf einer Seite fest.

Hinweise: Die Verriegelung darf nur auf einer Seite erfolgen, da sonst die Maschen nicht angebracht werden können.

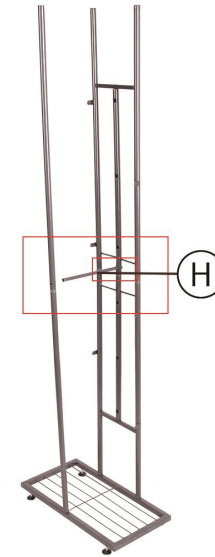

Schritt 4: Die Halterung flach hinlegen, die Netzschicht (G) entfernen und in den Schlitz der Halterung einführen.

Hinweise: Montage erleichtern

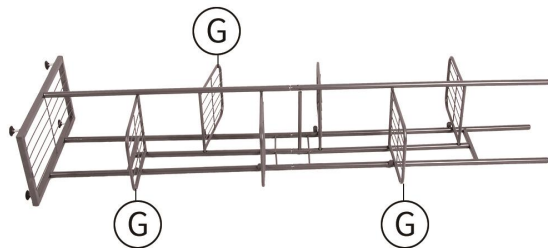

Schritt 5: Nach dem Befestigen der Maschen wird die Schraube entfernt und die andere Seite des Stützrohres verriegelt.

Hinweise: Wenn Sie alle Maschen installiert haben, verriegeln Sie bitte das Verbindungsrohr, da die Maschen sonst herausfallen.

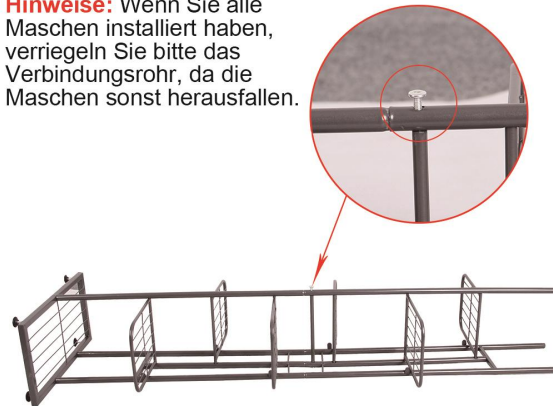

Schritt 6: Verwenden Sie die Schraube und die Überwurfmutter (F), um das Oberteil zu befestigen.

