

AREBOS

Glaskeramik Kochfeld 5 Kochzonen

AR-HE-GK5N

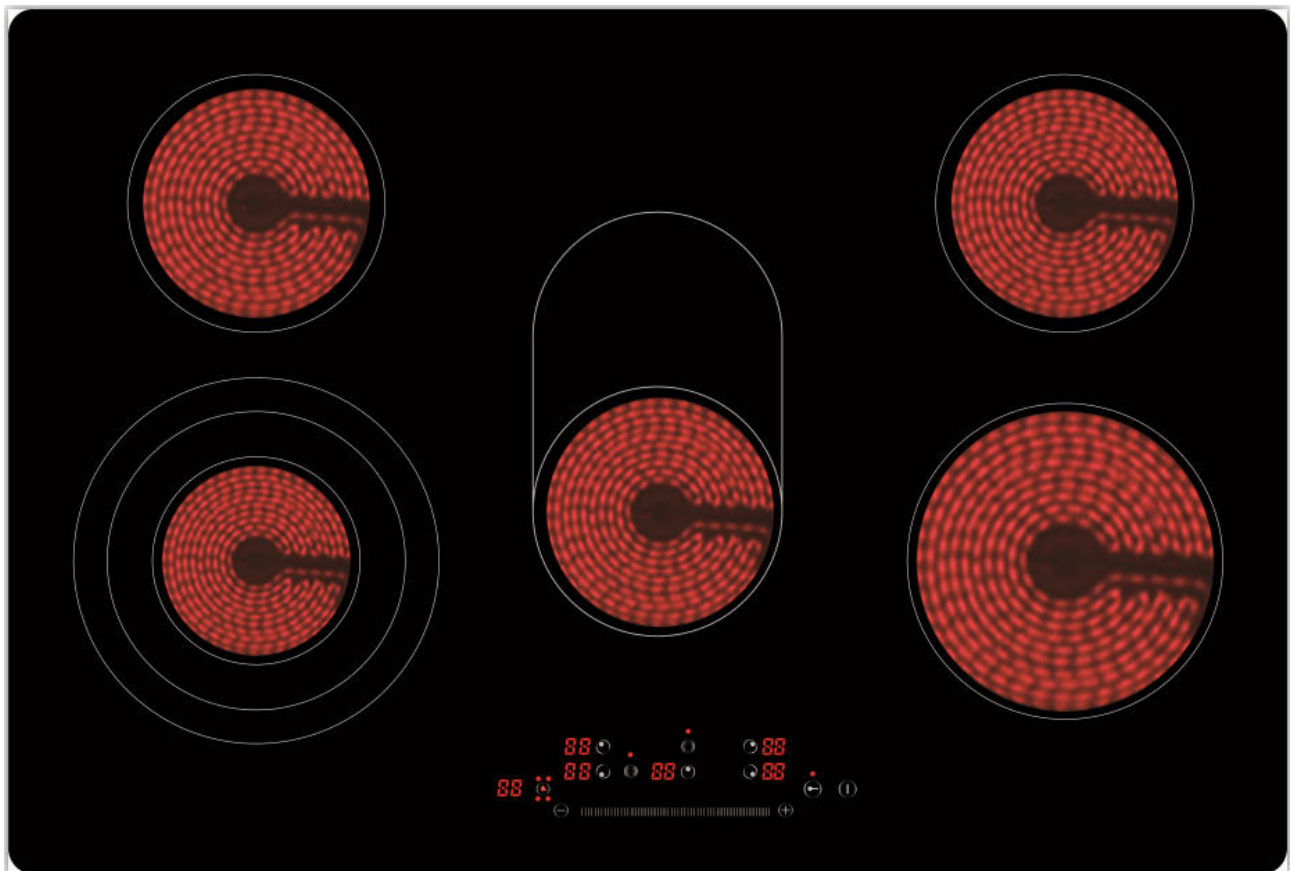

Befolgen Sie alle Sicherheitsvorkehrungen in dieser Bedienungsanleitung, um eine sichere Nutzung zu gewährleisten.



Danke für Ihr Vertrauen in AREBOS.

Inhaltsverzeichnis

1. Einführung und Sicherheitsvorkehrungen	3
1.1 Einführung	3
1.2 Symbolerklärung.....	3
1.3 Sicherheitsvorkehrungen.....	4
2. Installation des Geräts	5
3. Technische Daten	6
4. Bedienung des Geräts	7
4.1 Bereitschaftsbetrieb (Stand-By-Modus)	7
4.2 Leistung	7
4.3 Extra Kochzonenkreis für die Kochzone unten links	7
4.4 Restwärmeanzeige	8
4.5 Timer	8
4.6 Sicherheitsabschaltung.....	8
4.7 Tastensperre (Kindersicherung).....	8
5. Benutzung von Geschirr	9
6. Reinigung und Wartung	10
7. Umweltschonende Entsorgung	11
7.1 Entsorgung und Verpackung.....	11
7.2 Entsorgung der Altgeräte.....	11
8. Demontage.....	11
EU-Konformitätserklärung.....	12

Vielen Dank für den Kauf unseres Produktes. Bitte lesen Sie die Bedienungsanleitung sorgfältig bevor Sie das Produkt zum ersten Mal verwenden. Sollten Sie das Produkt Dritten überlassen, muss diese Bedienungsanleitung mit ausgehändigt werden. Bewahren Sie die Bedienungsanleitung für späteres Nachschlagen auf.

Die Zeichnungen in diesem Handbuch stimmen möglicherweise nicht mit den physischen Objekten überein. Bitte beziehen Sie sich auf die physischen Objekte.

1. Einführung und Sicherheitsvorkehrungen

1.1 Einführung

- **Vielen Dank für den Kauf dieses Glaskeramik Kochfeldes.**
Diese Bedienungsanleitung soll Sie mit der Installation, dem Gebrauch und der Wartung des Gerätes vertraut machen. Um das Gerät sicher und korrekt zu installieren, lesen Sie bitte die Bedienungsanleitung bevor Sie beginnen.
- Überprüfen Sie das Gerät auf Transportschäden. Etwaige Schäden sofort dem Transportunternehmen melden, mit dem der Glaskeramik Kochfeld angeliefert wurde.

1.2 Symbolerklärung



Anhand einer CE-Kennzeichnung kann erkannt werden, dass ein Produkt den gesetzlichen Bestimmungen der europäischen Rechtsnormen entspricht und daher innerhalb der Europäischen Gemeinschaft gehandelt werden darf.



Dieses Produkt ist von SGS Helsinki getestet und zertifiziert worden. Das Symbol „GS“ steht für geprüfte Sicherheit. Produkte, die mit diesem Zeichen gekennzeichnet sind, entsprechen den Anforderungen des deutschen Produktsicherheitsgesetzes (ProdSG).



Dieses Produkt darf **nicht** über den Hausmüll entsorgt werden!



Warnung! Lesen Sie die Sicherheitsvorschriften sorgfältig durch. Das Nichteinhalten der Sicherheitsvorkehrungen kann zu schweren Verletzungen oder Schäden führen. Bewahren Sie die Bedienungsanleitung gut auf.



Achtung! Stellen Sie sicher, dass das Produkt geerdet ist!



Warnung! Heiße Oberfläche



Warnung vor elektrischer Spannung!

1.3 Sicherheitsvorkehrungen

- Ihre Sicherheit ist uns am wichtigsten. Stellen Sie also bitte sicher, dass sie die Bedienungsanleitung vor der Installation und dem Gebrauch des Glaskeramik Kochfeldes lesen. Falls Sie sich bezüglich einer Information in dieser Bedienungsanleitung unsicher sind, kontaktieren Sie bitte den Händler, bei dem Sie das Gerät erworben haben.
- **⚠ VORSICHT:** Lesen Sie alle Sicherheits- und Gebrauchshinweise. Die Nichtbeachtung der Sicherheitshinweise und Anweisungen können einen elektrischen Schlag, Brand und/oder schwere Verletzungen verursachen. Bewahren Sie alle Sicherheits- und Gebrauchshinweise für die Zukunft auf.
Verwenden Sie das Glaskeramik Kochfeld **NICHT**, wenn Sie die Bedienungsanleitung noch nicht gelesen haben.
- Stellen Sie sicher, dass Sie die Bedienungsanleitung gründlich gelesen haben und den Inhalt verstanden haben, bevor sie mit der Installation beginnen.
- Die Anweisungen sind im Interesse Ihrer Sicherheit.
- Dieses Produkt entspricht dem neuesten Stand der Technologie und den geltenden Sicherheits-Regelungen. Dennoch bestehen mögliche Gefahren. Lassen Sie das Kochfeld nur in einem tadellosen Zustand laufen und beachten Sie diese Bedienungsanleitung!
- Benutzen Sie das Kochfeld nur für den dafür vorgesehenen Gebrauch.
- Berühren Sie nie das Gerät oder den Netzstecker mit nassen Händen.
- Schließen Sie das Gerät nicht an einen gleichen Anschluss mit anderen Geräten an, sondern schließen Sie das Gerät an einen verwendbaren Anschluss an. Das Gerät darf nur gem. Typenschild angeschlossen werden. Die Heizleistung beträgt max. 8600 Watt.
Achten Sie auf eine ausreichende Absicherung.
- Nutzen Sie das Gerät nicht, wenn der Netzstecker beschädigt ist oder er nicht sicher in die Steckdose passt.
- Verändern oder reparieren Sie keine Teile selbst.
- Nutzen Sie die Einheit nicht in der Nähe von Feuer oder nassen Orten.
- Nutzen Sie es nirgends, wo Kinder die Einheit berühren können oder es Kindern ermöglicht ist, es selbst zu benutzen.
- Platzieren Sie das Gerät nicht auf instabilen Oberflächen.
- Bewegen Sie nicht die Einheit, wenn ein Topf oder eine Pfanne darauf ist.
- Erhitzen Sie nicht einen leeren Topf oder überhitzen Sie nicht einen Topf.
- Platzieren Sie keine metallischen Gegenstände wie Messer, Gabeln, Löffel, Deckel, Dosen, und Aluminiumfolie usw. auf einer Heizplatte.
- Stellen Sie sicher, dass genug Platz um die Einheit herum ist. Halten Sie die Vorderseite und entweder die rechte oder linke Seite der Einheit frei.
- Nutzen Sie die Einheit nicht auf einem Teppich oder einer Tischdecke (Vinyl) oder jeglichen anderen Artikel, die nur geringer Hitze gegenüber resistent sind.
- Platzieren Sie kein Papier zwischen dem Topf oder der Pfanne und der Einheit. Das Papier könnte verbrennen.
- Wenn die Oberfläche gebrochen ist, schalten Sie bitte aus und kontaktieren Sie umgehend den Kundenservice.
- Blockieren Sie nicht die Luftein- oder -austrittsöffnung.
- Berühren Sie nicht die Heizplatte direkt nachdem Sie einen Topf oder eine Pfanne

- weggenommen haben, da die Platte noch sehr heiß sein kann.
- Platzieren Sie die Einheit nicht nahe von Gegenständen, die von einem Magneten beeinflusst sind, z.B. Radios, Fernsehgeräte, Kreditkarten oder Kassettentonbänder.
 - Nur qualifizierte Techniker dürfen das Netzkabel ersetzen.
 - Wenn die Oberfläche gebrochen ist, schalten Sie das Gerät aus um die Möglichkeit eines Stromschlages zu vermeiden.
 - Das Gerät ist nicht zur Benutzung von Personen (einschließlich Kindern) mit verminderten physischen, sensorischen oder mentalen Fähigkeiten, oder einem Mangel an Erfahrung und Wissen konzipiert, außer Sie wurden eingewiesen in die Benutzung des Gerätes von einer für ihre Sicherheit verantwortlichen Person.
 - **Warnung!** Kinder sollten überwacht werden, um zu garantieren, dass sie nicht mit dem Gerät spielen.
 - Bevor Sie das Gerät verbinden, überprüfen Sie ob die Spannung auf dem Typenschild mit der Spannung Ihrer Stromquelle zuhause übereinstimmt. Eine falsche Verbindung kann zu schlimmem Schaden führen und zu Personenschäden.
 - Die Oberfläche der Heizplatte besteht aus Temperaturresistentem Keramik. Im Falle eines Schadens, auch wenn es sich nur um einen kleinen Riss handelt, trennen Sie das Gerät sofort von der Stromversorgung und wenden Sie sich an den Kundendienst.
 - Wir empfehlen, jegliche metallene Küchenutensilien, Kochgeschirr oder Pfannendeckel, Messer oder andere metallene Gegenstände nicht auf der Heizplatte zu platzieren. Sie könnten sich erhitzen, wenn das Gerät eingeschaltet wird.
 - Platzieren Sie keine magnetischen Gegenstände wie Kreditkarten, Kassetten usw. auf die Glasoberfläche, während dem das Gerät in Benutzung ist.
 - Um Überhitzung zu vermeiden, platzieren Sie keine Aluminiumfolie oder metallene Platten auf dem Gerät.
 - Stecken Sie keine Gegenstände wie Drähte oder Werkzeuge in die Lüftungsschlitze. **Achtung:** Das könnte zu elektrischem Schock führen.
 - Berühren Sie nicht die heiße Oberfläche des Keramikfeldes. Bitte beachten Sie: Die Heizplatte heizt sich nicht selbst auf während dem Kochen, aber die Temperatur des Kochgeschirrs erhitzt die Heizplatte!
 - Erhitzen Sie keine ungeöffneten Konservendosen auf der Heizplatte. Eine erhitzte Dose könnte explodieren. Daher, nehmen Sie den Deckel in jedem Falle vorher ab.
 -  **Vorsicht!** Gerät bleibt heiß nach der Benutzung!
Berühren Sie die Kochplatte nicht, nachdem Sie den Topf oder die Pfanne entfernt haben, da die Kochplatte noch sehr heiß ist.

2. Installation des Geräts

- Platzieren Sie das Gerät auf eine harte, hitzebeständige und waagrecht ausgerichtete Oberfläche.
- Setzen Sie das Gerät nie auf eine feuergefährliche Oberfläche (z.B. Tischdecke, Teppich, etc.).
- Platzieren Sie das Kochfeld nicht nahe offenem Feuer, Heizungen oder anderen Hitzequellen.
- Überprüfen Sie, ob das Anschlusskabel nicht unter dem Gerät beschädigt oder gequetscht wird.
- Überprüfen Sie, dass das Anschlusskabel nicht in Kontakt mit scharfen Kanten und/oder heißen Oberflächen in Berührung kommt.

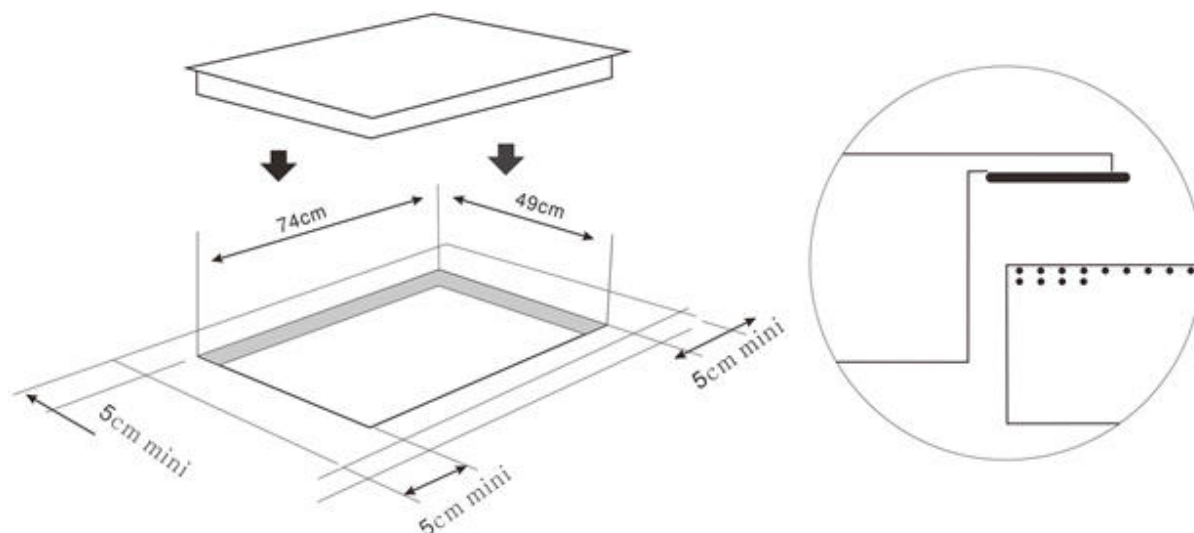

- Schneiden Sie ein Loch in die Arbeitsplatte. Mindestens 50 mm Raum sollte um das Loch gelassen werden. Die Arbeitsplatte sollte mindestens 30 mm dick und aus hitzebeständigem Material sein.
- Das Kochfeld muss von ausgebildetem Fachpersonal installiert werden.
- Überprüfen Sie, ob das Anschlusskabel nicht in Kontakt mit scharfen Kanten und/oder heißen Oberflächen in Berührung kommt.

400V 2-N 50/60Hz 2X16A	1 ●	2 ●	3 ●	4 ●	5 ⊥ — — —
	L1 braun/schwarz	L2 braun/schwarz	blau/weiß		grün/gelb
220-240V 50/60Hz 32A	1 ●	2 ●	3 ●	4 ●	5 ⊥ — — —
	L braun/schwarz		N blau/weiß		grün/gelb

•

3. Technische Daten

Modell	AR-HE-GK5N
Leistung max.	8600W
Links oben	1200 W
Links unten	2400 W
Mittlere Zone	2000 W
Rechts oben	1200 W
Rechts unten	1800 W
Gesamtmaße	770 x 520 x 55 mm



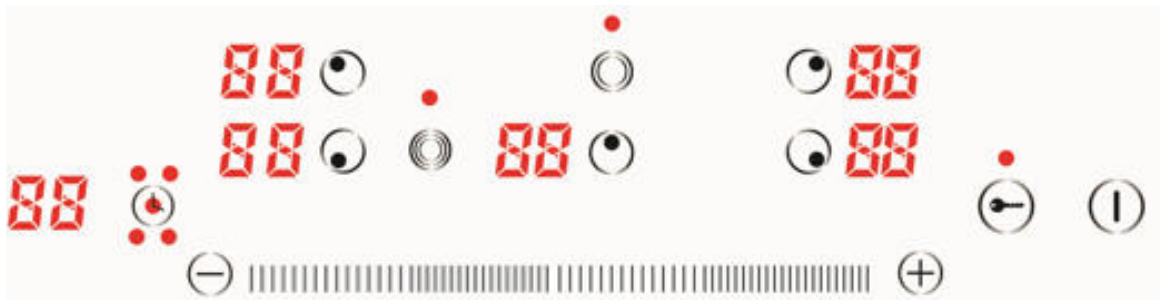

Einbaumaße	740 x 490 x 50 mm
Spannung	220-240 V
Frequenz	50/60 Hz
Farbe	Schwarz
Gewicht	14 kg

4. Bedienung des Geräts







- Platzieren Sie das geeignete Kochgeschirr auf der jeweiligen Kochzone. Schließen Sie das Gerät an.
Achtung! Stellen Sie bitte keine heißen Töpfe oder Pfannen auf das Tastenfeld!



4.1 Bereitschaftsbetrieb (Stand-By-Modus)



- Drücken Sie die An/Aus Taste . Sie hören einen Signalton. Es blinkt jeweils ein Strich auf dem Display neben den Kochzonen --  --  --  --  -- . Wenn Sie nicht innerhalb von ca. zwei Minuten ein Programm gewählt haben, geht das Gerät wieder in den Stand-By-Modus.

4.2 Leistung

- Drücken Sie die Taste  für die gewünschte Kochzone. Mit den Tasten „1-14“ können Sie die Leistung in Stufen verändern oder mit der Taste „0“ die jeweilige Kochzone ausschalten.
-  bis max. **2400 W**
-  bis max. **1200 W**
-  bis max. **2000 W**
-  bis max. **1200 W**
-  bis max. **1800 W**

4.3 Extra Kochzonenkreis für die Kochzone unten links

- Die Kochplatte unten links und die Kochplatte in der Mitte sind ausgestattet mit zwei Kochzonen.



Mit der Taste  und  werden die äußeren Kochzonenkreise an-/ausgeschaltet.

4.4 Restwärmeanzeige

- Die Restwärmeanzeige warnt für jede Kochzone separat mit dem Symbol „H“, ob sie noch heiß ist und bleibt im ausgeschalteten Modus noch aktiv.

4.5 Timer



- Drücken Sie die Timer Taste  bis die gewünschte LED aufleuchtet. Das Display zeigt "00" an. Mit den Tasten  /  können Sie die Zeit in 1-Minuten-Schritten einstellen (max. 99 Min).
- Nach 5 Sekunden ohne Drücken der Zifferntaste beginnt die Zeitmessung und das Display zeigt die Countdown-Zeit an. Wenn für die Zonen unterschiedliche Zeiten eingestellt wurden, zeigt das Display die Zone mit der geringeren Zeiteinstellung an.
- Während des Betriebes ist es immer noch möglich die Zeit zu verändern, indem eine Minute zu der Restzeit zugegeben oder abgezogen wird. Nach Ablauf der Zeit stellt sich die entsprechende Kochzone aus.
- Sie können den Timer auch vorzeitig beenden. Durch Drücken der Timer-Taste wählen Sie die Zone aus, deren Timer Sie abrechnen möchten. Drücken Sie dann zweimal die Zifferntaste "0" und die Timer-Funktion wird abgebrochen.

4.6 Sicherheitsabschaltung

- Um die Elektronik vor Überhitzung zu schützen, wird das Steuergerät bei Feststellung übermäßiger Hitze die Sensoren neben der nächst gelegenen Heizplatte abstellen und der Buchstabe H erscheint auf dem Display. Diese Heizplatte kann aktiviert werden, wenn die Temperatur der Elektroneinheit wieder normal ist. Jede Heizplatte ist mit einem Innentemperaturbegrenzer ausgestattet, der die Heizplatte bei übermäßiger Erwärmung der Strahlungsfläche abschaltet.
- Wird eine Kochplatte versehentlich eingeschaltet gelassen, wird sie nach einer bestimmten Zeit automatisch ausgeschaltet, je nach gewählter Leistungsstufe:

Leistung	Zeit (Stunden)
1-5	8
5-11	4
11-15	2

4.7 Tastensperre (Kindersicherung)

- Um die Sicherheit von Kindern zu gewährleisten, ist das Keramik-Kochfeld mit einer Verriegelungsvorrichtung ausgestattet. Zum Sperren halten Sie die Taste  3 Sekunden lang gedrückt; das Kochfeld geht dann in den Modus „Interlock“, der Timer zeigt „L0“ an und

die restlichen Schlüssel sind deaktiviert. Zum Entsperren halten Sie die Taste  3 Sekunden lang gedrückt, und das Kochfeld kehrt zum normalen Betrieb zurück.

5. Benutzung von Geschirr

Das meiste Geschirr aus Edelstahl, Emaille, Eisen, Keramik und Kupfer kann verwendet werden.

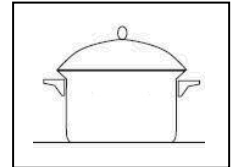

Empfohlen wird Geschirr mit Sandwich-/Kapselboden.

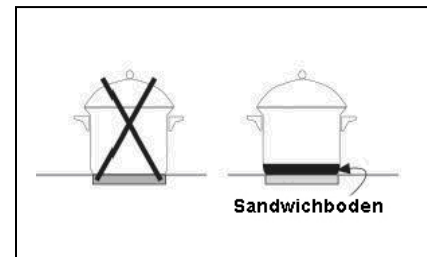

Die Kochfelder sollte man nicht ohne Geschirr benutzen.
Der Boden des Geschirrs sollte flach und trocken sein.
Geschirr, welches mit Gasherden verwendet wurde, ist in der Regel nicht ganz flach und absorbiert die Wärme schlecht.

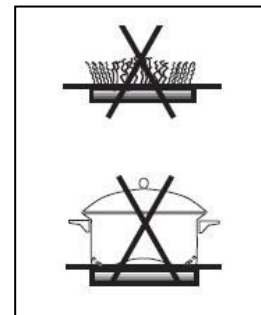

Vergewissern Sie sich, dass der Durchmesser des Geschirrs zumindest den gleichen Durchmesser der Heizplatte hat.

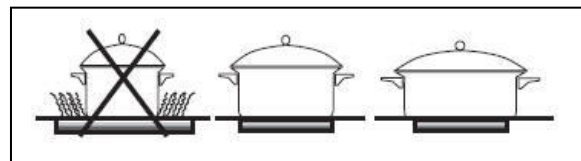

Vermeiden Sie das Ziehen des Geschirrs über der Glasoberfläche, weil es verkratzt. Heben Sie das Geschirr immer an.

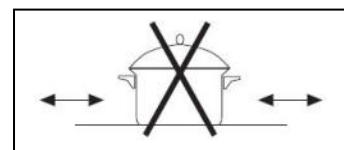

Verwenden Sie niemals Alufolie oder Kunststoff-Behälter

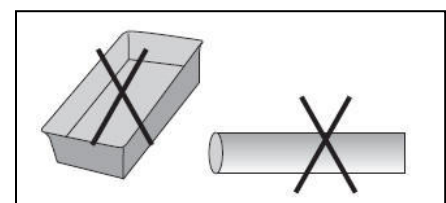

auf dem Kochfeld. Sie können kleben bleiben und dauerhaft mit der Glasoberfläche verschmelzen.

6. Reinigung und Wartung

- Achtung! Ziehen Sie den Netzstecker vor dem Säubern des Geräts. Benutzen Sie keine ätzenden Reinigungsmittel und achten Sie darauf, dass kein Wasser in das Gerät eindringt.
- Achtung! Um sich vor Stromschlag zu schützen, tauchen Sie das Gerät, seine Kabel und den Stecker nie in Wasser oder anderen Flüssigkeiten ein.
- Achtung! Verwenden Sie keine feuergefährlichen, chemischen oder alkalischen Materialien oder Substanzen in der Nähe des Geräts, weil das die Nutzungsdauer des Geräts reduziert und es zu Verpuffungen führen kann, wenn das Gerät angemacht wird.
- Achtung! Niemals Wasser über das Gerät laufen lassen oder in Wasser eintauchen.
- Hinweis Stellen Sie sicher, dass das Gerät vor der Lagerung richtig gereinigt wurde und lagern Sie es an einem trockenen Platz.

Reinigen Sie das keramische Feld mit einem feuchten Tuch und verwenden Sie eine milde nichtabschleifende Seife-Lösung.

Verwenden Sie nur vorhergesehene Produkte zur Reinigung und zum Schutz der Glaskeramikoberfläche.

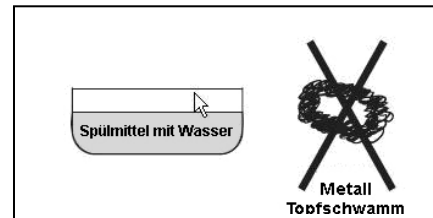

Reinigen Sie einmal pro Woche gründlich mit speziellen Produkten, die Kochfelder schützen und schonen.

Anhaftende Verschmutzungen mit einem Schaber abkratzen.

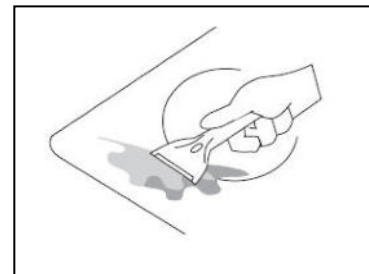

Wenn Zucker, zuckerhaltige Substanzen oder Kunststoff versehentlich auf dem Kochfeld verbrennen, entfernen Sie diese sofort mit dem Schaber, während die Substanz noch heiß ist. Sonst kann es zu dauerhaftem Schaden auf der Glasoberfläche kommen.



Verwenden Sie das Kochfeld nicht als Arbeitsfläche. Seien Sie besonders vorsichtig mit Salz, Zucker, Krümeln und ähnlichen Substanzen. Diese können die Glaskeramikoberfläche zerkratzen, wenn anschließend darauf das Geschirr geschoben wird.

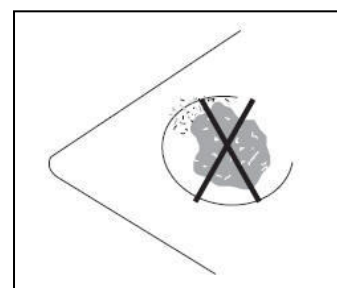

7. Umweltschonende Entsorgung

7.1 Entsorgung und Verpackung

- Die Verpackung Ihres Geräts besteht aus Materialien, die notwendig sind, um einen wirksamen Schutz beim Transport zu garantieren. Diese Materialien sind vollständig wiederverwertbar und verringern damit die Umweltbelastung. Entsorgen Sie die Verpackung in einer Tonne für recyclingfähige Materialien.

7.2 Entsorgung der Altgeräte

- Altgeräte sind in Übereinstimmung mit den Richtlinien und den Bestimmungen der örtlichen Abfallbeseitigung zu entsorgen. Sie sich bei Ihrer örtlichen Verwaltung über die Adresse des nächsten Wertstoffhofs und liefern Sie Ihr Gerät dort ab.



Das Symbol des durchgestrichenen Müllimers auf einem Elektro- oder Elektronik-Altgerät besagt, dass dieses am Ende seiner Lebensdauer nicht im Hausmüll entsorgt werden darf. Zur kostenfreien Rückgabe stehen in Ihrer Nähe Sammelstellen für Elektro- und Elektronik-Altgeräte zur Verfügung. Die Adressen erhalten Sie von Ihrer Stadt- bzw. Kommunalverwaltung. Sie können Sie sich auf unserer Webseite www.arebos.de über weitere, von uns geschaffene Rückgabemöglichkeiten informieren.



Durch die getrennte Sammlung von Elektro- und Elektronik-Altgeräten soll die Wiederverwendung, die stoffliche Verwertung bzw. andere Formen der Verwertung von Altgeräten ermöglicht, sowie die negativen Folgen bei der Entsorgung auf die Umwelt und die menschliche Gesundheit vermieden werden.

Unsere Kundenservicenummer: +49 (0) 931-45232700

Canbolat Vertriebs GmbH • Gneisenaustraße 10-11 • 97074 Würzburg

8. Demontage

Der Ausbau erfordert, dass das Gerät zur Demontage zugänglich ist und von der Spannungsversorgung getrennt wurde.

- Lösen Sie die Befestigungsklammern.
- Entfernen Sie die Silikonfugen.
- Entnehmen Sie das Gerät nach oben aus der Arbeitsplatte.
- Entfernen Sie weitere Zubehörteile.
- Entsorgen Sie das Altgerät und verunreinigtes Zubehör wie unter Punkt „Umweltschonende Entsorgung“ beschrieben.

EU-Konformitätserklärung

Wir, die

Canbolat Vertriebs GmbH, Gneisenaustraße 10-11, 97074 Würzburg, Deutschland

erklären hiermit, dass die nachfolgend bezeichneten Geräte aufgrund ihrer Konzipierung und Bauart sowie in den von uns in Verkehr gebrachten Ausführungen den einschlägigen, grundlegenden Sicherheits- und Gesundheitsanforderungen den EU-Richtlinien entsprechen.

Produktname: AREBOS Glaskeramikkochfeld 5 Kochzonen

Artikelnummer: 4260627422302

Modellnummer: AR-HE-GK5N

Sollte das Gerät ohne unser Einverständnis modifiziert werden, verliert diese Konformitätserklärung Ihre Gültigkeit.

Richtlinien

Dieses Gerät entspricht den folgenden EU/EG-Richtlinien:

2014/30/EU EMV-Richtlinie

2014/35/EU Niederspannungsrichtlinie

2009/125/EG Ökodesignrichtlinie

2011/65/EU RoHS-Richtlinie

Datum/Unterschrift Hersteller/Ort:

Würzburg, 11.11.2021



Unterschrift:

Dipl.-Inform. (Univ.) Korhan Canbolat, Geschäftsführer

Repräsentant dieser Gebrauchsanweisung/Technischen Daten:

Dipl.-Inform. (Univ.) Korhan Canbolat, Geschäftsführer

Büroadresse:

Canbolat Vertriebs GmbH

Gneisenaustraße 10-11

97074 Würzburg

Rücksendeadresse entnehmen Sie dem Impressum: <https://www.arebos.de/impressum/>

Umsatzsteuer-Identifikationsnummer: DE 263752326

Gericht der Handelsregistereintragung ist Würzburg, HRB 10082

WEEE-Reg.-Nr. DE 61617071