



KERAMIK-HEIZGEBLÄSE PKH 2000 B 1

DE AT CH

KERAMIK-HEIZGEBLÄSE

Bedienungs- und Sicherheitshinweise

⚠ Dieses Produkt ist nur für gut isolierte Räume oder für den gelegentlichen Gebrauch geeignet.

FR CH

CHAUFFAGE SOUFFLANT EN CÉRAMIQUE

Instructions d'utilisation et consignes de sécurité

⚠ Ce produit ne convient que pour des pièces bien isolées ou pour une utilisation occasionnelle.

IT CH

GENERATORE DI ARIA CALDA

Indicazioni per l'uso e per la sicurezza

⚠ Questo prodotto è adatto solamente ad ambienti ben isolati o ad un uso occasionale.

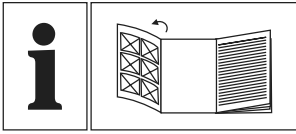

DE/AT/CH	Bedienungs- und Sicherheitshinweise	Seite	5
FR/CH	Instructions d'utilisation et consignes de sécurité	Page	20
IT/CH	Indicazioni per l'uso e per la sicurezza	Pagina	35



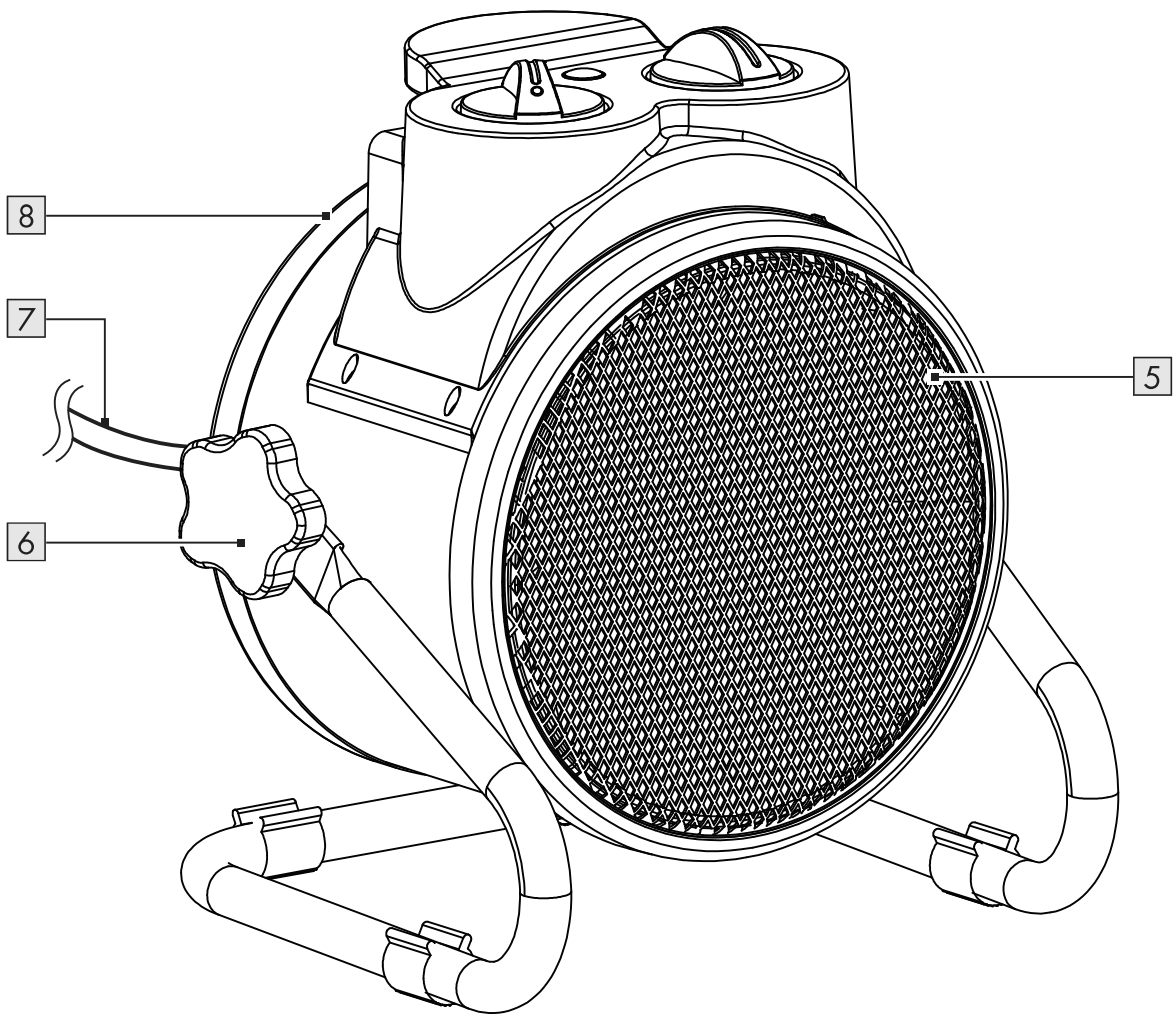
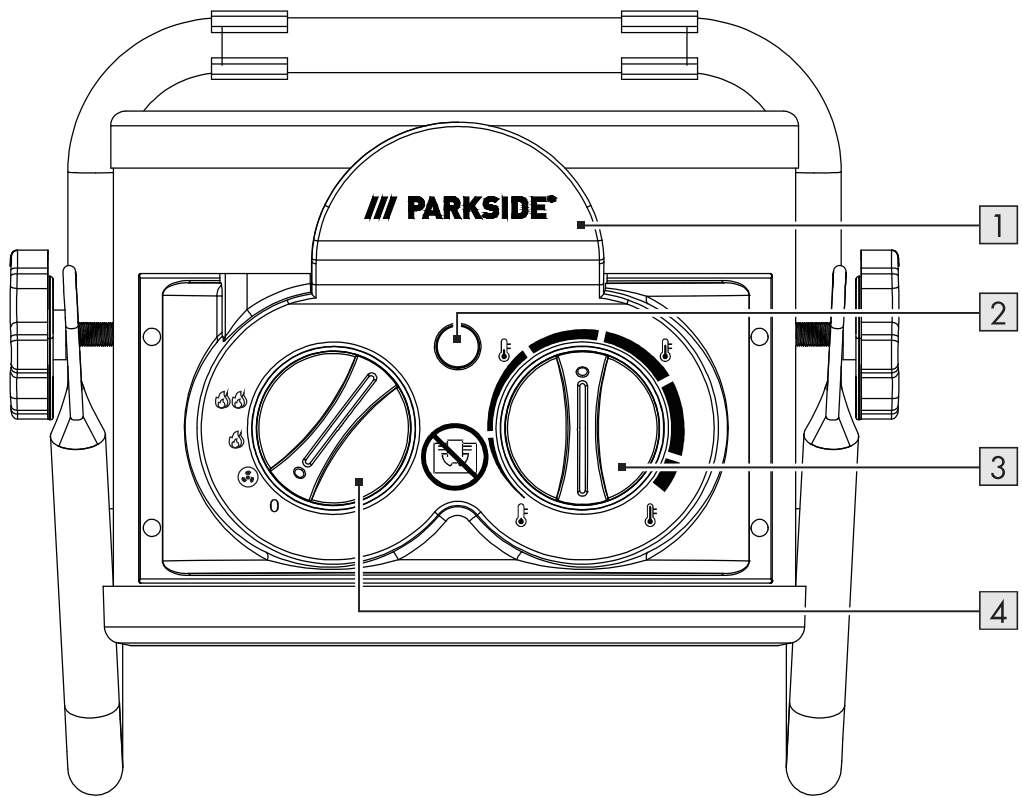







A



Verwendete Warnhinweise und Symbole	Seite	6
Einleitung	Seite	6
Bestimmungsgemäße Verwendung	Seite	7
Lieferumfang	Seite	7
Teilebeschreibung	Seite	7
Technische Daten	Seite	7
Sicherheitshinweise	Seite	7
Vor der ersten Verwendung	Seite	13
Bedienung	Seite	14
Aufstellort	Seite	14
Einschalten	Seite	14
Temperatur einstellen	Seite	14
Abstrahlwinkel anpassen	Seite	14
Ausschalten	Seite	14
Überhitzungsschutz	Seite	15
Fehlerbehebung	Seite	15
Transport	Seite	16
Reinigung und Pflege	Seite	16
Lagerung	Seite	16
Entsorgung	Seite	16
Garantie	Seite	17
Abwicklung im Garantiefall	Seite	17
Service	Seite	17
Angaben zu elektrischen Einzelraumheizgeräten	Seite	18

Verwendete Warnhinweise und Symbole

In dieser Bedienungsanleitung und auf der Verpackung werden die folgenden Warnhinweise verwendet:

 <p>GEFAHR! Dieses Symbol mit dem Signalwort „Gefahr“ bezeichnet eine Gefährdung mit einem hohen Risikograd, die, wenn sie nicht vermieden wird, eine schwere Verletzung oder den Tod zur Folge hat.</p>	 Wechselstrom/-spannung
	Hz Hertz (Netzfrequenz)
	W Watt
 <p>WARNUNG! Dieses Symbol mit dem Signalwort „Warnung“ bezeichnet eine Gefährdung mit einem mittleren Risikograd, die, wenn sie nicht vermieden wird, eine schwere Verletzung oder den Tod zur Folge haben kann.</p>	 Gefahr - Risiko eines Stromschlags!
	 HINWEIS: Dieses Symbol mit dem Signalwort „Hinweis“ bietet weitere nützliche Informationen.
 <p>VORSICHT! Dieses Symbol mit dem Signalwort „Vorsicht“ bezeichnet eine Gefährdung mit einem niedrigen Risikograd, die, wenn sie nicht vermieden wird, eine geringe oder mäßige Verletzung zur Folge haben kann.</p>	 Symbol für Schutzerde
	 WARNUNG! Um eine Überhitzung des Produkts zu vermeiden, darf es nicht abgedeckt werden.
 Verwenden Sie das Produkt nur in trockenen Innenräumen.	 Das CE-Zeichen bestätigt Konformität mit den für das Produkt zutreffenden EU-Richtlinien.

KERAMIK-HEIZGEBLÄSE

● Einleitung

Wir beglückwünschen Sie zum Kauf Ihres neuen Produkts. Sie haben sich damit für ein hochwertiges Produkt entschieden. Die Bedienungsanleitung ist Teil dieses Produkts. Sie enthält wichtige Hinweise für Sicherheit, Gebrauch und Entsorgung.

Machen Sie sich vor der Benutzung des Produkts mit allen Bedien- und Sicherheitshinweisen vertraut. Benutzen Sie das Produkt nur wie beschrieben und für die angegebenen Einsatzbereiche. Händigen Sie alle Unterlagen bei Weitergabe des Produkts an Dritte mit aus.

● Bestimmungsgemäße Verwendung

Dieses Produkt dient zum kurzfristigen Beheizen von Räumen. Weiterhin kann es als Ventilator ohne Heizfunktion verwendet werden.

Das Produkt ist nicht für den Einsatz in Räumen geeignet, in denen besondere Bedingungen herrschen, wie z. B. eine korrosive oder explosionsfähige Atmosphäre (Staub, Dampf oder Gas).

Verwenden Sie das Produkt nicht im Freien.

Jede andere Verwendung oder Veränderung des Produkts gilt als nicht bestimmungsgemäß und birgt ein erhebliches Unfallrisiko.

Dieses Produkt ist nur zur Verwendung in Haushalten vorgesehen; es ist nicht für die gewerbliche Verwendung geeignet.

Der Hersteller übernimmt keine Haftung für Schäden aufgrund unsachgemäßer Verwendung.

● Lieferumfang

Überprüfen Sie nach dem Auspacken des Produkts, ob das Produkt in ordnungsgemäßem Zustand ist. Entfernen Sie vor der Verwendung sämtliche Verpackungsmaterialien.



- 1 x Keramik-Heizgebläse
- 1 x Bedienungsanleitung

● Teilebeschreibung

Falten Sie vor dem Lesen die Ausklappseite mit den Zeichnungen aus. Machen Sie sich mit allen Funktionen des Produkts vertraut.

- 1 Tragegriff
- 2 Kontrollleuchte
- 3 Temperaturregler
- 4 Heizstufenschalter
- 5 Luftauslass
- 6 Griffschraube
- 7 Anschlussleitung mit Netzstecker
- 8 Lufteinlass

● Technische Daten

Eingangsspannung:	220–240 V~, 50 Hz
Nennleistungsaufnahme:	2000 W
 Niedrige Heizstufe:	1100 W
 Hohe Heizstufe:	2000 W
 Ventilatorbetrieb:	20 W
Schutzklasse:	I/⊕



Sicherheitshinweise

MACHEN SIE SICH VOR DER VERWENDUNG DES PRODUKTS MIT ALLEN SICHERHEITSHINWEISEN UND GEBRAUCHSANWEISUNGEN VERTRAUT! WENN SIE DIESES PRODUKT AN ANDERE WEITERGEBEN, GEBEN SIE AUCH ALLE DOKUMENTE WEITER! BEWAHREN SIE ALLE SICHERHEITSHINWEISE UND ANWEISUNGEN FÜR DIE ZUKUNFT AUF!

Im Falle von Schäden aufgrund der Nichteinhaltung dieser Bedienungsanleitung erlischt Ihr Garantieanspruch! Für Folgeschäden wird keine Haftung übernommen! Im Falle von Sach- oder Personenschäden aufgrund einer unsachgemäßen Benutzung oder Nichteinhaltung der Sicherheitshinweise wird keine Haftung übernommen!

Kinder und Personen mit Einschränkungen



⚠️ WARNUNG! LEBENS- UND UNFALLGEFAHR FÜR KLEINKINDER UND KINDER!

Lassen Sie Kinder niemals unbeaufsichtigt mit dem Verpackungsmaterial. Es besteht Erstickungsgefahr durch Verpackungsmaterial. Kinder unterschätzen häufig die Gefahren. Kinder müssen stets vom Verpackungsmaterial ferngehalten werden.

⚠️ VORSICHT! Dieses Produkt ist kein Kinderspielzeug! Kinder können die Gefahren im Umgang mit elektrischen Produkten nicht erkennen.

- Kinder jünger als 3 Jahre sind fernzuhalten, es sei denn, sie werden ständig überwacht.
- Kinder ab 3 Jahren und jünger als 8 Jahre dürfen das Produkt nur ein- und ausschalten, wenn sie beaufsichtigt werden oder bezüglich des sicheren Gebrauchs des Produkts unterwiesen wurden und die daraus resultierenden Gefahren verstanden haben, vorausgesetzt, dass das Produkt in seiner normalen Gebrauchslage platziert oder installiert ist. Kinder ab 3 Jahren und jünger als 8 Jahre dürfen nicht den Stecker in die Steckdose stecken, das Produkt nicht regulieren, das Produkt nicht reinigen und/oder nicht die Wartung durch den Benutzer durchführen.

- Dieses Produkt kann von Kindern ab 8 Jahren und darüber sowie von Personen mit verringerten physischen, sensorischen oder mentalen Fähigkeiten oder Mangel an Erfahrung und Wissen benutzt werden, wenn sie beaufsichtigt werden oder bezüglich des sicheren Gebrauchs des Produkts unterwiesen wurden und die daraus resultierenden Gefahren verstehen.
- Kinder dürfen nicht mit dem Produkt spielen.
- Reinigung und Benutzer-Wartung dürfen nicht von Kindern ohne Beaufsichtigung durchgeführt werden.

⚠ GEFÄHR! Stromschlag-gefahr! Versuchen Sie nicht, das Produkt selbst zu reparieren. Im Fall einer Fehlfunktion dürfen Reparaturen ausschließlich von qualifiziertem Personal durchgeführt werden.

⚠ WARNUNG!

Stromschlaggefahr!

Tauchen Sie die elektrischen Teile des Produktes nicht in Wasser oder andere Flüssigkeiten ein. Halten Sie das Produkt niemals unter fließendes Wasser.

⚠ VORSICHT! Stromschlag-gefahr!

Verwenden Sie das Produkt nicht, wenn es sichtbare Anzeichen von Schäden aufweist. Trennen Sie das Produkt vom Stromnetz und wenden Sie sich an Ihren Händler, wenn es beschädigt ist.

⚠ WARNUNG! Verletzungs-gefahr!

Schalten Sie das Produkt aus und trennen Sie es vom Stromnetz, bevor Sie Reinigungsarbeiten durchführen und wenn das Produkt nicht in Verwendung ist.

⚠ WARNUNG! Eine unsachgemäße Verwendung kann zu Verletzungen führen. Verwenden Sie dieses Produkt ausschließlich dieser Anleitung entsprechend. Versuchen Sie nicht, das Produkt in irgendeiner Weise zu ändern.

- Das Produkt darf nicht unmittelbar unterhalb einer Wandsteckdose aufgestellt werden.
- Verwenden Sie das Produkt nicht in der Nähe von Badewannen, Duschen oder Schwimmbecken.
- Verwenden Sie dieses Produkt auf einer waagerechten und stabilen Oberfläche.
- Verwenden Sie das Produkt nur in trockenen Innenräumen.

Feuer-/Verbrennungsgefahr und Hitze

⚠ VORSICHT! Einige Teile des Produktes können sehr heiß werden und Verbrennungen verursachen. Besondere Vorsicht ist geboten, wenn Kinder und schutzbedürftige Personen anwesend sind.

-  **WARNUNG!** Um eine Überhitzung des Produkts zu vermeiden, darf es nicht abgedeckt werden.

⚠ WARNUNG! Verwenden Sie dieses Produkt nicht in kleinen Räumen, wenn sich Personen darin aufhalten, die nicht in der Lage sind, den Raum selbstständig zu verlassen, es sei denn, sie werden ständig beaufsichtigt.

⚠ WARNUNG! Um Brandgefahr zu verringern, halten Sie Textilien, Vorhänge oder andere brennbare Materialien in einem Mindestabstand von 1 m zum Luftauslass.

⚠ VORSICHT! Brandgefahr! Decken Sie die Lüftungsöffnungen des Produkts nicht ab. Achten Sie auf eine ausreichende Belüftung. Stellen Sie das Produkt nicht in einen Schrank.

- Betreiben Sie das Produkt nicht in der Nähe von entflammaren Materialien wie Vorhängen, Möbeln oder anderen brennbaren Materialien.
- Halten Sie das Produkt mindestens 100 cm von anderen Gegenständen entfernt (Vorhänge, Wände usw.).

- Entfernen Sie regelmäßig Staub und Verunreinigungen mit einem weichen, trockenen Tuch.
 - Überprüfen Sie vor jeder Inbetriebnahme den Lufteinlass und Luftauslass auf Verunreinigungen und Staub. Ein unsauberer Lufteinlass bzw. Luftauslass hindert die Luft am Durchfluss. Das Produkt könnte in der Folge überhitzen.
 - Entfernen Sie alle festen, flüssigen und gasförmigen Materialien aus dem Heizbereich des Produkts, die sich leicht entzünden können.
 - Stecken Sie keine Finger oder Fremdkörper in Öffnungen des Produkts.
 - Halten Sie NIEMALS Ihre Hände an die Heizelemente.
 - Falls Rauch oder ungewöhnliche Geräusche auftreten sollten, trennen Sie das Produkt sofort vom Stromnetz. Lassen Sie das Produkt von einem Spezialisten überprüfen, bevor Sie es erneut verwenden.
 - Sollte ein Brand entstehen, ziehen Sie zuerst den Stecker aus der Steckdose oder trennen Sie das Produkt von der Stromversorgung, bevor Sie geeignete Maßnahmen zur Brandbekämpfung einleiten.
 - Lassen Sie das Produkt nie unbeaufsichtigt, solange es in Gebrauch ist.
- ⚠ VORSICHT! Brandgefahr!**
- Das Produkt ist nicht für den Betrieb mit einem externen Zeitschalter oder einem separaten Fernbedienungssystem vorgesehen. Das Produkt könnte eingeschaltet werden, während es z. B. abgedeckt ist.
- Bewegen Sie das Produkt nicht, solange es in Betrieb oder noch nicht abgekühlt ist.
 - Verwenden Sie das Produkt nicht mehr, wenn es fallen gelassen wurde.
 - Betreiben Sie das Produkt nicht in der Nähe von oder unter Vorhängen, Hängeschränken oder anderen brennbaren Materialien.
 - Stellen Sie das Produkt auf einen ebenen, stabilen und hitzebeständigen Boden.

- Stellen Sie keine offenen Feuerquellen, wie z. B. Kerzen, auf das Produkt.
- Blockieren Sie niemals den Luftauslass **5** oder den Lufteinlass **8**.
- Verwenden Sie keine Verlängerungsleitungen.

Elektrische Sicherheit

⚠ **WARNUNG!**

Stromschlagrisiko!

Verwenden Sie das Produkt nur mit einer RCD-/FI-geschützten Steckdose.

- Das Produkt darf nicht unbeaufsichtigt bleiben, solange es an das Stromnetz angeschlossen ist.
- Achten Sie darauf, dass die Nennspannung am Typenschild mit der Netzspannung Ihrer Stromversorgung übereinstimmt.
- Das Produkt hat einen erhöhten Energiebedarf. Schließen Sie keine anderen Geräte (z. B. Heizgeräte, Klimaanlage usw.) an den selben Stromkreislauf an.
- Schützen Sie Produkt, Anschlussleitung und Netzstecker vor Staub, direkter Sonneneinstrahlung, Tropf- und Spritzwasser.
- Schützen Sie das Produkt vor Hitze. Stellen Sie das Produkt nicht in der Nähe von offenen Flammen oder Hitzequellen wie Öfen oder Heizgeräten auf.
- Schützen Sie die Anschlussleitung vor Schäden. Lassen Sie sie nicht über scharfe Kanten hängen und quetschen oder biegen Sie sie nicht. Halten Sie die Anschlussleitung von heißen Oberflächen und offenen Flammen fern. Achten Sie darauf, dass niemand versehentlich daran ziehen oder darüber stolpern kann.
- Überprüfen Sie den Netzstecker und die Anschlussleitung regelmäßig auf Schäden.
- Nehmen Sie das Produkt nicht in Betrieb, wenn die Anschlussleitung oder der Netzstecker beschädigt sind, wenn das Produkt nicht funktioniert oder in irgendeiner Weise beschädigt ist.

- Wenn die Netzanschlussleitung dieses Produktes beschädigt wird, muss sie durch den Hersteller oder seinen Kundendienst oder eine ähnlich qualifizierte Person ersetzt werden, um Gefährdungen zu vermeiden.
- Bedienen Sie das Produkt nicht mit nassen Händen oder wenn Sie auf einem nassen Fußboden stehen. Berühren Sie den Netzstecker nicht mit nassen Händen. Verwenden Sie das Produkt nicht in sehr feuchten Umgebungen.
- Schalten Sie das Produkt immer aus, bevor Sie es von der Stromversorgung trennen.
- Ziehen Sie den Netzstecker nicht an der Anschlussleitung aus der Steckdose. Wickeln Sie die Anschlussleitung nicht um das Produkt.
- Stellen Sie sicher, dass die Informationen auf dem Typenschild mit der örtlichen Netzspannung übereinstimmen. Verbinden Sie das Produkt nur über eine geerdete Steckdose mit dem Wechselstrom, da ansonsten kein Schutz gegen Stromschläge gewährleistet ist.

- Ziehen Sie im Falle einer Fehlfunktion den Netzstecker aus der Netzsteckdose.

Reinigung und Lagerung

- Trennen Sie das Produkt während des Nichtgebrauchs und vor der Reinigung vom Stromnetz.
- Hinweise zur Reinigung des Produkts: siehe Abschnitt „Reinigung und Pflege“.
- Lagern Sie das Produkt an einem kühlen, trockenen Ort, geschützt vor Feuchtigkeit und außerhalb der Reichweite von Kindern.

● **Vor der ersten Verwendung**

- Entfernen Sie das Verpackungsmaterial.
- Überprüfen Sie das Produkt auf eventuelle Schäden.

- ① **HINWEIS:** Beim ersten Gebrauch kann das Produkt leichte Dämpfe oder Gerüche absondern. Dies sind Produktions- oder Transportrückstände, die schnell verschwinden. Außerdem können leise Geräusche, wie Knacken oder Knistern, auftreten. Diese verschwinden ebenfalls schnell, nachdem sich die Kunststoffteile bei Betriebsbedingungen endgültig eingepasst haben.

● **Bedienung**

● **Aufstellort**

- Platzieren Sie das Produkt auf einer ebenen, stabilen Oberfläche.
- Halten Sie folgende Abstände um das Produkt herum ein:
 - 30 cm nach links, rechts, oben und hinten
 - 100 cm nach vorne

● **Einschalten**

- Stellen Sie den Temperaturregler **3** auf Position  und den Heizstufenschalter **4** auf Position **0**.
- Verbinden Sie den Netzstecker **7** mit einer RCD-/FI-geschützten Steckdose.



i HINWEISE:

- Stellen Sie sicher, dass die Netzspannung der Steckdose den im Kapitel „Technische Daten“ beschriebenen Anforderungen entspricht.
- Stellen Sie sicher, dass der Netzstecker **7** vollständig in die Steckdose eingesteckt ist.
- Um das Produkt einzuschalten, drehen Sie den Heizstufenschalter **4** im Uhrzeigersinn.

Position	Bedeutung
0	Produkt ausgeschaltet
	Ventilatorbetrieb keine Heizleistung
	Niedrige Heizstufe 1100 W
	Hohe Heizstufe 2000 W



i HINWEISE:

- Heizstufenschalter **4** auf Position ,  oder : Kontrollleuchte **2** an.
- Heizstufenschalter **4** auf Position **0**: Kontrollleuchte **2** aus.

● **Temperatur einstellen**

- Um bei hoher oder niedriger Heizstufe die Temperatur zu regulieren, drehen Sie den Temperaturregler **3** bis zum Anschlag im Uhrzeigersinn.
- Sobald die gewünschte Raumtemperatur erreicht ist, drehen Sie den Temperaturregler **3** entgegen dem Uhrzeigersinn, bis Sie ein Klickgeräusch hören.

- i HINWEIS:** Der integrierte Thermostat schaltet die Heizfunktion automatisch ein und aus, um die Temperatur konstant zu halten.

Position	Bedeutung
	niedrigster Temperaturbereich
	niedriger bis mittlerer Temperaturbereich
	mittlerer bis hoher Temperaturbereich
	höchster Temperaturbereich



● **Abstrahlwinkel anpassen**

- Abstrahlwinkel des Luftauslasses **5** ändern: Drehen Sie mit der Griffschraube **6** das Gehäuse auf den gewünschten Winkel.
- i HINWEIS:** Berühren Sie das Produkt nicht mit nassen Händen oder wenn das Gehäuse des Produkts heiß ist.

● **Ausschalten**

- i HINWEIS:** Wenn Sie das Produkt bei hoher oder niedriger Heizstufe verwendet haben, lassen Sie das Produkt für ca. 30 Sekunden im Ventilatorbetrieb laufen. Somit vermeiden Sie einen Hitzestau im Gehäuse.
- Stellen Sie den Temperaturregler **3** auf Position  und den Heizstufenschalter **4** auf Position **0**.
- Ziehen Sie den Netzstecker **7** aus der Steckdose.

● Überhitzungsschutz

- Das Produkt ist mit einem Überhitzungsschutz ausgestattet. Wenn das Produkt zu heiß wird, schaltet sich das Heizelement automatisch aus. Der Ventilator läuft jedoch weiter, damit eine schnelle Abkühlung erreicht wird. Das Produkt schaltet sich automatisch wieder ein, sobald es entsprechend abgekühlt ist.

⚠️ WARNUNG! Überhitzung hat in der Regel einen Grund! Sie kann Brandgefahr bedeuten!

- Kontrollieren Sie, ob das Produkt seine Wärme ausreichend abgeben kann:
 - Ist das Produkt abgedeckt oder steht es zu dicht an einer Wand oder einem anderen Hindernis?
 - Sind die Gitter an der Vorder- oder Rückseite frei?
 - Wird der Ventilator blockiert?
- Beseitigen Sie, wenn möglich, das Problem oder wenden Sie sich an die Service-Hotline (siehe Kapitel „Service“).

● Fehlerbehebung

Problem	Ursache	Lösung
Das Produkt lässt sich nicht einschalten.	Der Netzstecker 7 ist nicht eingesteckt.	Stecken Sie den Netzstecker 7 in die Steckdose.
	Die Steckdose liefert keine Spannung.	Überprüfen Sie die Haus-sicherungen.
Das Produkt heizt nicht.	Der Heizstufen-schalter 4 ist nicht einge-schaltet.	Stellen Sie den Heizstufen-schalter 4 auf die gewünschte Betriebsart.
	Der Temperatur-regler 3 steht auf niedrigster Position.	Stellen Sie den Temperatur-regler 3 auf die höchste Position.
	Das Heizelement ist defekt.	Benachrichti-gen Sie den Kundendienst.

● Transport

⚠️ WARNUNG! Bewegen Sie das Produkt nicht, solange es in Betrieb oder noch nicht abgekühlt ist.

- Tragen Sie das Produkt ausschließlich am dafür vorgesehenen Tragegriff **1**.

● Reinigung und Pflege

⚠️ GEFAHR! Stromschlaggefahr! Ziehen Sie stets den Netzstecker **7** aus der Steckdose, bevor Sie das Produkt reinigen.

⚠️ WARNUNG! Tauchen Sie das Produkt nicht in Wasser oder andere Flüssigkeiten ein. Halten Sie das Produkt niemals unter fließendes Wasser.

- Reinigen Sie das Produkt mit einem leicht angefeuchteten Tuch.
- Lassen Sie kein Wasser oder andere Flüssigkeiten in das Innere des Produkts gelangen.
- Verwenden Sie zur Reinigung keine scheuernden, aggressiven Reinigungsmittel oder harten Bürsten.
- Lassen Sie nach der Reinigung alle Teile trocknen.
- Reinigen Sie die Schutzgitter für den Lufteinlass **8** und den Luftauslass **5** mit einem Staubsauger, falls diese verschmutzt sein sollten.

● Lagerung

- Lagern Sie das Produkt in der Originalverpackung, wenn es nicht in Verwendung ist.
- Bewahren Sie das Produkt an einem trockenen Ort außerhalb der Reichweite von Kindern auf.

● Entsorgung

Die Verpackung besteht aus umweltfreundlichen Materialien, die Sie über die örtlichen Recyclingstellen entsorgen können.



Beachten Sie die Kennzeichnung der Verpackungsmaterialien bei der Abfalltrennung, diese sind gekennzeichnet mit Abkürzungen (a) und Nummern (b) mit folgender Bedeutung: 1–7: Kunststoffe / 20–22: Papier und Pappe / 80–98: Verbundstoffe.



Das Produkt und die Verpackungsmaterialien sind recycelbar, entsorgen Sie diese getrennt für eine bessere Abfallbehandlung.

Das Triman-Logo gilt nur für Frankreich.

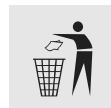

Möglichkeiten zur Entsorgung des ausgedienten Produkts erfahren Sie bei Ihrer Gemeinde- oder Stadtverwaltung.



Gerät entsorgen

Das Symbol der durchgestrichenen Mülltonne bedeutet, dass dieses Gerät am Ende der Nutzungszeit nicht über den Hausmüll entsorgt werden darf. Das Gerät ist bei eingerichteten Sammelstellen, Wertstoffhöfen oder Entsorgungsbetrieben abzugeben. Zudem sind Vertrieber von Elektro- und Elektronikgeräten sowie Vertrieber von Lebensmitteln zur Rücknahme verpflichtet. LIDL bietet Ihnen Rückgabemöglichkeiten direkt in den Filialen und Märkten an. Rückgabe und Entsorgung sind für Sie kostenfrei.

Beim Kauf eines Neugerätes haben Sie das Recht, ein entsprechendes Altgerät unentgeltlich zurückzugeben.

Zusätzlich haben Sie die Möglichkeit, unabhängig vom Kauf eines Neugerätes, unentgeltlich (bis zu drei) Altgeräte abzugeben, die in keiner Abmessung größer als 25 cm sind.

Bitte löschen Sie vor der Rückgabe alle personenbezogenen Daten.

Bitte entnehmen Sie vor der Rückgabe Batterien oder Akkumulatoren, die nicht vom Altgerät umschlossen sind, sowie Lampen, die zerstörungsfrei entnommen werden können und führen diese einer separaten Sammlung zu.

● **Garantie**

Das Produkt wurde nach strengen Qualitätsrichtlinien sorgfältig produziert und vor Anlieferung gewissenhaft geprüft. Im Falle von Mängeln dieses Produkts stehen Ihnen gegen den Verkäufer des Produkts gesetzliche Rechte zu. Diese gesetzlichen Rechte werden durch unsere im Folgenden dargestellte Garantie nicht eingeschränkt.

Sie erhalten auf dieses Produkt 3 Jahre Garantie ab Kaufdatum. Die Garantiefrist beginnt mit dem Kaufdatum. Bitte bewahren Sie den Original-Kassenbon gut auf. Diese Unterlage wird als Nachweis für den Kauf benötigt.

Tritt innerhalb von 3 Jahren ab dem Kaufdatum dieses Produkts ein Material- oder Fabrikationsfehler auf, wird das Produkt von uns – nach unserer Wahl – für Sie kostenlos repariert oder ersetzt. Diese Garantie verfällt, wenn das Produkt beschädigt, nicht sachgemäß benutzt oder gewartet wurde.

Die Garantieleistung gilt für Material- oder Fabrikationsfehler. Diese Garantie erstreckt sich nicht auf Produktteile, die normaler Abnutzung ausgesetzt sind (z. B. Batterien) und daher als Verschleißteile angesehen werden können oder Beschädigungen an zerbrechlichen Teilen, z. B. Schalter, Akkus oder die aus Glas gefertigt sind.

● **Abwicklung im Garantiefall**

Um eine schnelle Bearbeitung Ihres Anliegens zu gewährleisten, folgen Sie bitte den folgenden Hinweisen:

Bitte halten Sie für alle Anfragen den Kassenbon und die Artikelnummer (IAN 392300_2201) als Nachweis für den Kauf bereit.

Die Artikelnummer entnehmen Sie bitte dem Typenschild, einer Gravur, auf dem Titelblatt Ihrer Bedienungsanleitung (unten links) oder als Aufkleber auf der Rück- oder Unterseite des Produkts.

Sollten Funktionsfehler oder sonstige Mängel auftreten, kontaktieren Sie zunächst die nachfolgend benannte Serviceabteilung telefonisch oder per E-Mail.

Ein als defekt erfasstes Produkt können Sie dann unter Beifügung des Kaufbelegs (Kassenbon) und der Angabe, worin der Mangel besteht und wann er aufgetreten ist, für Sie portofrei an die Ihnen mitgeteilte Service-Anschrift übersenden.

● **Service**

Ⓧ **Service Deutschland**

Tel.: 0800 5435 111

E-Mail: owim@lidl.de

Ⓜ **Service Österreich**

Tel.: 0800 292726

E-Mail: owim@lidl.at

Ⓢ **Service Schweiz**

Tel.: 0800562153

E-Mail: owim@lidl.ch



Angaben zu elektrischen Einzelraumheizgeräten

Modellkennung(en): Keramik-Heizgebläse, PKH 2000 B1, HG07990-CH

Angabe	Symbol	Wert	Einheit	Angabe	Einheit
Wärmeleistung				Art der Regelung der Wärmezufuhr	
Nennwärmeleistung	P_{nom}	2,0	kW	manuelle Regelung der Wärmezufuhr mit integriertem Thermostat	Nein
Mindestwärmeleistung (Richtwert)	P_{min}	1,1	kW	manuelle Regelung der Wärmezufuhr mit Rückmeldung der Raum- und/oder Außentemperatur	Nein
Maximale kontinuierliche Wärmeleistung	$P_{max, c}$	2,0	kW	elektronische Regelung der Wärmezufuhr mit Rückmeldung der Raum und/ oder Außentemperatur	Nein
Hilfsstromverbrauch				Wärmeabgabe mit Gebläseunterstützung	
Bei Nennwärmeleistung	e_{lmax}	2,0	kW	Art der Wärmeleistung/ Raumtemperaturkontrolle	
Bei Mindestwärmeleistung	e_{lmin}	1,1	kW	einstufige Wärmeleistung, keine Raumtemperaturkontrolle	Nein
Im Bereitschaftszustand	e_{lSB}	N/A	kW	zwei oder mehr manuell einstellbare Stufen, keine Raumtemperaturkontrolle	Nein
				Raumtemperaturkontrolle mit mechanischem Thermostat	Ja
				mit elektronischer Raumtemperaturkontrolle	Nein
				elektronische Raumtemperaturkontrolle und Tageszeitregelung	Nein
				elektronische Raumtemperaturkontrolle und Wochentagsregelung	Nein

Angaben zu elektrischen Einzelraumheizgeräten











Modellkennung(en): Keramik-Heizgebläse, PKH 2000 B1, HG07990-CH

Angabe	Symbol	Wert	Einheit	Angabe	Einheit
				Sonstige Regelungsoptionen	
				Raumtemperaturkontrolle mit Präsenzerkennung	Nein
				Raumtemperaturkontrolle mit Erkennung offener Fenster	Nein
				mit Fernbedienungsoption	Nein
				mit adaptiver Regelung des Heizbeginns	Nein
				mit Betriebszeitbegrenzung	Nein
				mit Schwarzkugelsensor	Nein
Kontaktangaben	OWIM GmbH & Co. KG Stiftsbergstraße 1 74167 Neckarsulm GERMANY				

Avertissements et symboles utilisés	Page	21
Introduction	Page	21
Utilisation conforme aux prescriptions	Page	22
Contenu de l'emballage	Page	22
Description des pièces	Page	22
Données techniques	Page	22
Consignes de sécurité	Page	22
Avant la première utilisation	Page	28
Fonctionnement	Page	29
Lieu d'installation	Page	29
Allumer	Page	29
Réglage de la température	Page	29
Adapter l'angle de rayonnement	Page	29
Éteindre	Page	29
Protecteur thermique	Page	30
Dépannage	Page	30
Transport	Page	31
Nettoyage et entretien	Page	31
Rangement	Page	31
Mise au rebut	Page	31
Garantie	Page	32
Faire valoir sa garantie	Page	32
Service après-vente	Page	32
Informations sur les radiateurs électriques individuels	Page	33

Avertissements et symboles utilisés

Les avertissements suivants sont utilisés dans ce mode d'emploi et sur l'emballage :

 <p>DANGER ! Ce symbole avec ce signal important de « Danger » indique un danger avec un risque élevé de blessures graves ou de mort si la situation dangereuse n'est pas évitée.</p>	 <p>Courant alternatif/tension alternative</p>
	<p>Hz Hertz (fréquence du secteur)</p>
	<p>W Watt</p>
 <p>AVERTISSEMENT ! Ce symbole avec ce signal important de « Avertissement » indique un danger avec un risque moyen de blessures graves ou de mort si la situation dangereuse n'est pas évitée.</p>	 <p>Danger - risque d'électrocution !</p>
	 <p>REMARQUE : Ce symbole avec ce signal important de « Remarque » propose plus d'informations utiles.</p>
 <p>PRUDENCE ! Ce symbole avec ce signal important de « Prudence » indique un danger avec un risque faible de blessures légères à importantes si la situation dangereuse n'est pas évitée.</p>	 <p>Symbole de la mise à la terre</p>
	 <p>AVERTISSEMENT ! Pour éviter une surchauffe du produit, il ne doit pas être couvert.</p>
 <p>Utilisez le produit seulement à l'intérieur de locaux secs.</p>	 <p>Le marquage CE confirme la conformité aux directives de l'UE applicables au produit.</p>

CHAUFFAGE SOUFFLANT EN CÉRAMIQUE

● Introduction

Nous vous félicitons pour l'achat de votre nouveau produit. Vous avez opté pour un produit de grande qualité. Le mode d'emploi fait partie intégrante de ce produit. Il contient des indications importantes pour la sécurité, l'utilisation et la mise au rebut.

Veillez lire consciencieusement toutes les indications d'utilisation et de sécurité du produit. Ce produit doit uniquement être utilisé conformément aux instructions et dans les domaines d'application spécifiés. Lors d'une cession à tiers, veuillez également remettre tous les documents.

● Utilisation conforme aux prescriptions

Ce produit est utilisé pour le chauffage de pièces sur une période courte. De plus, il peut être utilisé comme ventilateur sans fonction de chauffage.

Le produit ne convient pas à une utilisation dans des locaux dans lesquels règnent des conditions spéciales, comme par ex. une atmosphère explosive ou corrosive (poussière, vapeur ou gaz).

N'utilisez pas le produit à l'extérieur.

Toute utilisation autre ou modification du produit est non conforme et présente un risque d'accident considérable.

Ce produit n'est prévu que pour une utilisation domestique ; il n'est pas approprié à des fins commerciales.

Le fabricant décline toute responsabilité pour les dommages résultant d'une utilisation inadéquate.

● Contenu de l'emballage

Après avoir déballé le produit, vérifiez qu'il est en bon état. Retirez tous les matériaux d'emballage avant l'utilisation.

1x Chauffage soufflant en céramique

1x Mode d'emploi

● Description des pièces

Avant de lire, dépliez la page attenante avec les illustrations. Familiarisez-vous avec toutes les fonctions du produit.

- 1 Poignée
- 2 Voyant de contrôle
- 3 Thermostat
- 4 Commutateur de niveau de chauffage
- 5 Sortie d'air
- 6 Poignée tournante
- 7 Cordon d'alimentation avec fiche de secteur
- 8 Entrée d'air

● Données techniques

Tension d'entrée : 220-240 V~, 50 Hz

Puissance nominale

à l'entrée : 2000 W

 Niveau
de chauffage bas : 1100 W

 Niveau
de chauffage élevé : 2000 W

 Mode ventilateur : 20 W

Classe de protection : I/⚡



Consignes de sécurité

AVANT D'UTILISER LE PRODUIT, FAMILIARISEZ-VOUS AVEC TOUTES LES CONSIGNES DE SÉCURITÉ ET LES INSTRUCTIONS CONCERNANT SON UTILISATION ! TRANSMETTES TOUS LES DOCUMENTS CONCERNANT LE PRODUIT LORSQUE VOUS LE DONNEZ À UN TIERS ! CONSERVEZ TOUTES LES CONSIGNES DE SÉCURITÉ ET INSTRUCTIONS AFIN DE POUVOIR VOUS Y REPORTER ULTÉRIEUREMENT !

Dans le cas de dommages résultant du non-respect des instructions du mode d'emploi, le recours à la garantie est annulé ! Toute responsabilité est déclinée pour des dommages consécutifs ! Aucune responsabilité n'est assumée dans le cas de dommages aux biens et aux personnes résultant d'une utilisation inappropriée ou du non-respect des consignes de sécurité !

Enfants et personnes atteintes d'un handicap



⚠️ AVERTISSEMENT ! RISQUE MORTEL ET D'ACCIDENT POUR LES NOURRISSONS ET LES ENFANTS !

Prière de ne jamais laisser des enfants sans surveillance avec des matériaux d'emballage. Les matériaux d'emballage représentent un risque d'asphyxie. Les enfants sous-estiment souvent les dangers. Les enfants doivent toujours être tenus éloignés du matériel d'emballage.

⚠️ PRUDENCE ! Ce produit n'est pas un jouet ! Les enfants ne reconnaissent pas le danger lors de l'utilisation d'appareils électriques.

- Les enfants de moins de 3 ans doivent être tenus hors de portée à moins qu'ils soient constamment surveillés.
- Les enfants de plus de 3 ans et de moins de 8 ans peuvent allumer et éteindre le produit seulement s'ils sont surveillés ou ont appris à utiliser le produit en toute sécurité et ont compris les risques qu'il comporte, à condition que le produit soit placé ou installé dans sa position normale d'utilisation.

Les enfants de plus de 3 ans et de moins de 8 ans ne doivent pas brancher la fiche de secteur sur une prise de courant, régler le produit, le nettoyer et/ou effectuer l'entretien que l'utilisateur est autorisé à faire.

- Ce produit peut être utilisé par des enfants de plus de 8 ans et par des personnes ayant des capacités physiques, sensorielles ou mentales limitées ou ayant une expérience et des connaissances réduites, seulement s'ils sont surveillés ou s'ils ont reçu des instructions concernant l'utilisation en toute sécurité du produit et ont compris les risques encourus.
- Les enfants ne doivent pas jouer avec le produit.
- Le nettoyage et l'entretien réalisables par l'utilisateur ne doivent pas être effectués par des enfants sans surveillance.

⚠ DANGER ! Risque d'électrocution !

N'essayez pas de réparer le produit par vous-même. En cas de dysfonctionnement, les réparations doivent être effectuées par de la main d'œuvre qualifiée.

⚠ AVERTISSEMENT ! Risque d'électrocution ! Ne plongez jamais les composants électriques du produit dans l'eau ou dans tout autre liquide. Ne maintenez jamais le produit sous l'eau courante.

⚠ PRUDENCE ! Risque d'électrocution ! N'utilisez pas le produit s'il présente des signes visibles de dommages. Débranchez le produit endommagé du réseau électrique et adressez-vous à votre commerçant.

⚠ AVERTISSEMENT ! Risque de blessures ! Éteignez le produit et débranchez-le du réseau électrique, lorsqu'il ne fonctionne pas et avant d'effectuer des travaux de nettoyage.

⚠ AVERTISSEMENT ! Une utilisation non conforme peut provoquer des blessures. Utilisez ce produit uniquement comme décrit dans ce mode d'emploi. N'essayez pas de modifier le produit d'une quelconque manière.

- Le produit ne doit pas être directement placé sous une prise électrique murale.
- N'utilisez pas le produit à proximité de baignoires, douches ou piscines.
- Utilisez ce produit sur une surface horizontale et stable.
- Utilisez le produit seulement à l'intérieur de locaux secs.

Risque d'incendie/ de brûlure et de développement de chaleur

⚠ PRUDENCE ! Certaines parties du produit peuvent devenir très chaudes et provoquer des brûlures. Une précaution particulière est à apporter lorsque des enfants et des personnes vulnérables sont présents.

-  **AVERTISSEMENT !** Pour éviter une surchauffe du produit, il ne doit pas être couvert.

⚠ AVERTISSEMENT ! N'utilisez pas ce produit dans de petites pièces si des personnes qui ne sont pas en mesure de quitter la pièce par elles-mêmes s'y trouvent, sauf si elles sont surveillées en permanence.

⚠ AVERTISSEMENT ! Pour réduire le risque d'incendie, maintenez les textiles, rideaux ou autres matériaux inflammables à une distance minimale de 1 m de la sortie d'air.

⚠ PRUDENCE ! Risque d'incendie ! Ne couvrez jamais les fentes d'aération du produit. Veillez à avoir une aération suffisante. Ne placez pas le produit dans un placard.

- Ne faites pas fonctionner le produit à proximité de matériaux inflammables tels que des rideaux, des meubles ou d'autres matériaux inflammables.
- Conservez le produit au moins à 100 cm de distance des autres objets (rideaux, parois, etc.).

- Éliminez régulièrement la poussière et les saletés avec un chiffon doux et sec.
 - Vérifiez avant chaque mise en service l'absence de saletés et de poussière au niveau de l'entrée et de la sortie d'air. Une entrée ou une sortie d'air sale bloque le débit d'air. Le produit pourrait surchauffer suite à ce problème.
 - Retirez de la zone de chauffage du produit tous les matériaux solides, liquides et gazeux qui pourraient s'enflammer facilement.
 - Veillez à ne pas insérer de doigts ou d'objets étrangers dans les ouvertures du produit.
 - Ne mettez JAMAIS vos mains sur les éléments chauffants.
 - Si de la fumée ou des bruits inhabituels apparaissent, débranchez immédiatement le produit du réseau électrique. Faites contrôler le produit par un technicien, avant de le réutiliser.
 - En cas d'incendie, débranchez d'abord la fiche de la prise de courant ou coupez l'alimentation électrique arrivant au produit avant d'entreprendre d'autres mesures appropriées pour combattre le feu.
 - Ne laissez jamais le produit sans surveillance pendant qu'il est en cours d'utilisation.
- ⚠ PRUDENCE ! Risque d'incendie !** Le produit n'est pas prévu pour être utilisé avec une minuterie externe ou un système de télécommande séparé. Le produit pourrait se mettre en marche alors qu'il est p. ex. couvert.
- Ne déplacez pas le produit lorsqu'il est en fonctionnement ou qu'il est encore chaud.
 - N'utilisez plus le produit, s'il est tombé.
 - N'utilisez pas le produit à proximité de ou sous des rideaux, des armoires suspendues ou d'autres matériaux combustibles.
 - Posez le produit sur un sol plan, stable et résistant à la chaleur.

- Ne posez pas de flamme nue, comme par ex. des bougies, sur le produit.
- Ne bloquez jamais la sortie d'air **5** ou l'entrée d'air **8**.
- Ne jamais utiliser de rallonge.

Sécurité électrique

⚠ AVERTISSEMENT ! Risque d'électrocution ! Utilisez le produit uniquement avec une prise protégée par un dispositif différentiel résiduel (DDR/FI).

- Le produit ne doit pas rester sans surveillance tant qu'il est branché sur le réseau électrique.
- Veillez à ce que la tension nominale indiquée sur l'étiquette signalétique corresponde bien à la tension de réseau de votre alimentation en électricité.
- Le produit a besoin de beaucoup d'énergie. Ne faites jamais fonctionner d'autres appareils (p. ex. chauffage, climatiseurs, etc.) sur le même circuit électrique.
- Protégez le produit, le cordon d'alimentation et la fiche de secteur de la poussière, de la lumière directe du soleil, des projections et des égouttements d'eau.
- Protégez le produit de la chaleur. Ne posez pas le produit à proximité de flammes ou sources de chaleur comme des fours ou des chauffages.
- Protégez le cordon d'alimentation de tout dommage. Ne le faites pas passer sur des bords tranchants et assurez-vous de ne pas le coincer ou le plier. Conservez le cordon d'alimentation hors de la portée de surfaces chaudes ainsi que des feux et flammes. Veillez à ce que personne ne puisse trébucher dessus ou le tirer par erreur.
- Vérifiez régulièrement l'état de la fiche de secteur et du cordon d'alimentation afin de détecter tout dommage éventuel.
- Ne mettez pas le produit en service, si le cordon d'alimentation ou la fiche de secteur est endommagé(e), si le produit ne fonctionne pas ou est endommagé d'une quelconque manière.

- Si le câble électrique de ce produit est endommagé, il doit être remplacé soit par le fabricant ou par son service après-vente ou soit par une main d'œuvre qualifiée afin d'éviter tout danger.
- N'utilisez pas le produit avec des mains humides ou si vous vous tenez sur un sol humide. Ne touchez jamais la fiche de secteur avec les mains mouillées. N'utilisez pas le produit dans des environnements très humides.
- Éteignez toujours le produit avant de le débrancher de l'alimentation en électricité.
- Ne débranchez jamais la fiche de secteur en tirant sur le cordon d'alimentation branché sur la prise de courant. N'enroulez pas le cordon d'alimentation autour du produit.
- Assurez-vous que la tension de votre réseau local concorde bien avec les indications de l'étiquette signalétique. Ne branchez le produit que sur une prise de courant reliée à la terre avec du courant alternatif, sinon il ne sera pas protégé contre les décharges électriques.

- En cas de dysfonctionnement, débranchez la fiche de secteur de la prise de courant.

Nettoyage et rangement

- Débranchez le produit du réseau électrique lorsque vous ne l'utilisez pas et avant le nettoyage.
- Remarques sur le nettoyage du produit : voir le chapitre « Nettoyage et entretien ».
- Rangez le produit dans un endroit frais et sec, protégé contre l'humidité et hors de la portée des enfants.

● **Avant la première utilisation**

- Retirez les matériaux d'emballage.
- Vérifiez le produit pour déceler des dommages éventuels.

① **REMARQUE :** À la première utilisation, le produit peut laisser échapper des vapeurs ou odeurs légères. Ce sont des résidus de fabrication ou dus au transport qui disparaissent rapidement. En plus, des bruits légers peuvent apparaître comme des petits craquements ou crépitements. Ceux-ci disparaissent également rapidement, après que les pièces en matière plastique se soient définitivement adaptées aux conditions de fonctionnement.

● **Fonctionnement**

● **Lieu d'installation**

- Placez toujours le produit sur un sol plane et stable.
- Respectez les distances suivantes autour du produit :
 - 30 cm vers la gauche, la droite, en haut et à l'arrière
 - 100 cm vers l'avant

● **Allumer**

- Placez le thermostat [3] sur la position  et le commutateur de niveau de chauffage [4] sur la position **0**.
- Branchez la fiche de secteur [7] dans une prise protégée par un dispositif différentiel résiduel (DDR/FI).



❗ **REMARQUES :**

- Assurez-vous que la tension de réseau de la prise de courant corresponde bien aux exigences décrites dans le chapitre « Données techniques ».
- Assurez-vous que la fiche de secteur [7] est entièrement insérée dans la prise de courant.
- Pour allumer le produit, tournez le commutateur de niveau de chauffage [4] dans le sens des aiguilles d'une montre.

Position	Signification
0	Produit éteint
	Mode ventilateur pas de puissance de chauffage
	Niveau de chauffage bas 1100 W
	Niveau de chauffage élevé 2000 W



❗ **REMARQUES :**

- Commutateur de niveau de chauffage [4] en position ,  ou  : Voyant de contrôle [2] allumé.
- Commutateur de niveau de chauffage [4] en position **0** : Voyant de contrôle [2] éteint.

● **Réglage de la température**

- Pour régler la température sur le niveau du chauffage élevé ou le niveau du chauffage bas, tournez le thermostat [3] jusqu'en butée dans le sens des aiguilles d'une montre.
- Dès que la température ambiante souhaitée est atteinte, tournez avec précaution le thermostat [3] dans le sens inverse des aiguilles d'une montre jusqu'à ce qu'un clic se fasse entendre.

- ❗ **REMARQUE :** Le thermostat intégré allume et éteint automatiquement la fonction de chauffage pour maintenir une température constante.

Position	Signification
	plage de température la plus basse
	plage de température la plus basse à moyenne
	plage de température moyenne à plus élevée
	plage de température la plus élevée



● **Adapter l'angle de rayonnement**

- Modifier l'angle de rayonnement de la sortie d'air [5] : Tournez le boîtier avec la poignée tournante [6] sur l'angle souhaité.

- ❗ **REMARQUE :** Ne touchez pas le produit les mains humides ou lorsque le boîtier du produit est brûlant.

● **Éteindre**

- ❗ **REMARQUE :** Si vous avez utilisé le produit au niveau du chauffage élevé ou bas, laissez le produit refroidir pendant env. 30 secondes en mode ventilateur. Vous évitez ainsi une accumulation de chaleur dans le boîtier.

- Placez le thermostat [3] sur la position  et le commutateur de niveau de chauffage [4] sur la position **0**.
- Débranchez la fiche de secteur [7] de la prise de courant.

● Protecteur thermique

- Le produit est doté d'une protection anti-surchauffe. Lorsque le produit devient trop chaud, l'élément de chauffage s'éteint automatiquement. Le ventilateur continue cependant à fonctionner pour atteindre un refroidissement rapide. Le produit s'allume à nouveau automatiquement dès qu'il est refroidi.

⚠ AVERTISSEMENT ! La surchauffe a en règle générale une raison ! Elle peut indiquer un risque d'incendie !

- Contrôlez si le produit peut suffisamment diffuser sa chaleur :
 - Le produit est-il recouvert ou est-il trop près d'un mur ou d'un autre obstacle ?
 - Les grilles à l'avant et à l'arrière sont-elles dégagées ?
 - Le ventilateur se bloque-t-il ?
- Si possible, éliminez le problème ou adressez-vous à la ligne téléphonique SAV (voir chapitre « SAV »).

● Dépannage

Problème	Cause	Solution
Le produit ne se laisse pas allumer.	La fiche de secteur 7 n'est pas branchée.	Branchez la fiche de secteur 7 dans une prise de courant.
	La prise de courant ne fournit pas de tension.	Vérifiez les fusibles de la maison.
Le produit ne chauffe pas.	Le commutateur de niveau de chauffage 4 n'est pas allumé.	Réglez le commutateur de niveau de chauffage 4 sur le mode de fonctionnement souhaité.
	Le thermostat 3 se trouve sur la position la plus basse.	Réglez le thermostat 3 sur la position la plus élevée.
	L'élément chauffant est défectueux.	Appelez le service après-vente.

● Transport

- ⚠ **AVERTISSEMENT !** Ne déplacez pas le produit lorsqu'il est en fonctionnement ou qu'il est encore chaud.
- Portez le produit exclusivement au niveau de la poignée **1** prévue.

● Nettoyage et entretien

- ⚠ **DANGER ! Risque d'électrocution !**
Avant de nettoyer le produit, débranchez toujours la fiche de secteur **7** de la prise de courant.
- ⚠ **AVERTISSEMENT !** Ne plongez pas le produit dans de l'eau ou tout autre liquide. Ne maintenez jamais le produit sous l'eau courante.
- Nettoyez le produit à l'aide d'un chiffon légèrement humide.
- Ne laissez jamais d'eau ou d'autres liquides pénétrer à l'intérieur du produit.
- N'utilisez jamais de produits de nettoyage agressifs ou récurant ou de brosses dures pour le nettoyage.
- Laissez sécher toutes les pièces après le nettoyage.
- Nettoyez la grille de protection de l'entrée d'air **8** et de la sortie d'air **5** avec un aspirateur, si elles sont sales.

● Rangement

- Rangez le produit dans son emballage d'origine lorsque vous ne l'utilisez pas.
- Conservez le produit dans un endroit sec hors de la portée des enfants.

● Mise au rebut

L'emballage se compose de matières recyclables pouvant être mises au rebut dans les déchetteries locales.



Veillez respecter l'identification des matériaux d'emballage pour le tri sélectif, ils sont identifiés avec des abbréviations (a) et des chiffres (b) ayant la signification suivante :
1-7 : plastiques / 20-22 : papiers et cartons / 80-98 : matériaux composite.



Le produit et les matériaux d'emballage sont recyclables, mettez-les au rebut séparément pour un meilleur traitement des déchets.

Le logo Triman n'est valable qu'en France.

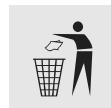

Votre mairie ou votre municipalité vous renseigneront sur les possibilités de mise au rebut des produits usagés.



Afin de contribuer à la protection de l'environnement, veuillez ne pas jeter votre produit usagé dans les ordures ménagères, mais éliminez-le de manière appropriée. Pour obtenir des renseignements concernant les points de collecte et leurs horaires d'ouverture, vous pouvez contacter votre municipalité.

● **Garantie**

Le produit a été fabriqué selon des critères de qualité stricts et contrôlé consciencieusement avant sa livraison. En cas de défaillance, vous êtes en droit de retourner ce produit au vendeur. La présente garantie ne constitue pas une restriction de vos droits légaux.

Ce produit bénéficie d'une garantie de 3 ans à compter de sa date d'achat. La durée de garantie débute à la date d'achat. Veuillez conserver le ticket de caisse original. Il fera office de preuve d'achat.

Si un problème matériel ou de fabrication devait survenir dans 3 ans suivant la date d'achat de ce produit, nous assurons à notre discrétion la réparation ou le remplacement du produit sans frais supplémentaires. La garantie prend fin si le produit est endommagé suite à une utilisation inappropriée ou à un entretien défaillant.

La garantie couvre les vices matériels et de fabrication. Cette garantie ne s'étend ni aux pièces du produit soumises à une usure normale (p. ex. des piles) et qui, par conséquent, peuvent être considérées comme des pièces d'usure, ni aux dommages sur des composants fragiles, comme des interrupteurs, des batteries ou des éléments fabriqués en verre.

● **Faire valoir sa garantie**

Pour garantir la rapidité d'exécution de la procédure de garantie, veuillez respecter les indications suivantes :

Veuillez conserver le ticket de caisse et la référence du produit (IAN 392300_2201) à titre de preuve d'achat pour toute demande.

Le numéro de référence de l'article est indiqué sur la plaque d'identification, gravé sur la page de titre de votre manuel (en bas à gauche) ou sur un autocollant apposé sur la face arrière ou inférieure du produit.

En cas de dysfonctionnement du produit, ou de tout autre défaut, contactez en premier lieu le service après-vente par téléphone ou par e-mail aux coordonnées indiquées ci-dessous.

Vous pouvez alors envoyer franco de port tout produit considéré comme défectueux au service clientèle indiqué, accompagné de la preuve d'achat (ticket de caisse) et d'une description écrite du défaut avec mention de sa date d'apparition.

● **Service après-vente**

Ⓡ **Service après-vente France**

Tél.: 0800904879

E-Mail: owim@lidl.fr

Ⓢ **Service après-vente Suisse**

Tél.: 0800562153

E-Mail: owim@lidl.ch



Informations sur les radiateurs électriques individuels

Référence(s) du modèle : Chauffage soufflant en céramique, PKH 2000 B1, HG07990-CH

Indication	Symbole	Valeur	Unité	Indication	Unité
Puissance calorifique				Type de régulation de l'apport de chaleur	
Puissance calorifique nominale	P_{nom}	2,0	kW	régulation manuelle de l'apport de chaleur avec thermostat intégré	Non
Puissance calorifique minimale (valeur indicative)	P_{min}	1,1	kW	régulation manuelle de l'apport de chaleur avec retour de la température ambiante et/ou extérieure	Non
Puissance calorifique continue maximale	$P_{max, c}$	2,0	kW	régulation électronique de l'apport de chaleur avec retour de la température ambiante et/ou extérieure	Non
Consommation d'électricité auxiliaire				Émission de la chaleur avec assistance d'une soufflerie	
Avec une puissance calorifique nominale	$e_{l_{max}}$	2,0	kW	Type de puissance calorifique/ contrôle de la température ambiante	
Avec une puissance calorifique minimale	$e_{l_{min}}$	1,1	kW	puissance calorifique sur un seul niveau de puissance, pas de contrôle de température ambiante	Non
En mode veille	$e_{l_{SB}}$	N/A	kW	deux ou plusieurs niveaux de puissance réglables manuellement, pas de contrôle de la température ambiante	Non

Informations sur les radiateurs électriques individuels









Référence(s) du modèle : Chauffage soufflant en céramique, PKH 2000 B1, HG07990-CH

Indication	Symbole	Valeur	Unité	Indication	Unité
				contrôle de la température ambiante avec thermostat mécanique	Oui
				avec contrôle de la température ambiante électronique	Non
				contrôle de la température ambiante électronique et régulation de l'heure dans la journée	Non
				contrôle de la température ambiante électronique et régulation du jour ouvrable	Non
				Autres options de réglage	
				contrôle de la température ambiante avec détection de présence	Non
				contrôle de la température ambiante avec détection d'une fenêtre ouverte	Non
				avec option de télécommande	Non
				avec régulation modulable du démarrage du chauffage	Non
				avec limitation de la durée de fonctionnement	Non
				avec capteur à boule noire	Non
Coordonnées	OWIM GmbH & Co. KG Stiftsbergstraße 1 74167 Neckarsulm ALLEMAGNE				

Avvertenze e simboli utilizzati	Pagina	36
Introduzione	Pagina	36
Usato previsto	Pagina	37
Contenuto della confezione	Pagina	37
Descrizione dei componenti	Pagina	37
Dati tecnici	Pagina	37
Istruzioni di sicurezza	Pagina	37
Prima del primo utilizzo	Pagina	43
Funzionamento	Pagina	44
Luogo di installazione	Pagina	44
Accensione	Pagina	44
Imposta la temperatura	Pagina	44
Regolazione dell'angolo di radiazione	Pagina	44
Spegnimento	Pagina	44
Protezione da surriscaldamento	Pagina	45
Risoluzione dei problemi	Pagina	45
Trasporto	Pagina	46
Pulizia e manutenzione	Pagina	46
Conservazione	Pagina	46
Smaltimento	Pagina	46
Garanzia	Pagina	47
Gestione dei casi in garanzia	Pagina	47
Assistenza	Pagina	47
Informazioni per gli apparecchi per il riscaldamento d'ambiente locale elettrici	Pagina	48

Avvertenze e simboli utilizzati

Nel presente manuale e sull'imballaggio sono utilizzate le seguenti avvertenze:

 <p>PERICOLO! Questo simbolo con il termine "Pericolo" indica una minaccia ad alto rischio che, se non evitata, può causare gravi lesioni o un esito letale.</p>	 Corrente/tensione alternata
	 Hertz (frequenza di rete)
	 Watt
 <p>AVVERTENZA! Questo simbolo con il termine "Avvertenza" indica una minaccia a medio rischio che, se non evitata, può causare gravi lesioni o un esito letale.</p>	 Pericolo - Rischio di scossa elettrica!
	 INDICAZIONE: Questo simbolo con il termine "Indicazione" contiene ulteriori utili informazioni.
 <p>CAUTELA! Questo simbolo con il termine "Cautela" indica una minaccia a basso rischio che, se non evitata, può causare lesioni lievi o di media gravità.</p>	 Simbolo della messa a terra protettiva
	 AVVERTENZA! Per evitare di surriscaldare il prodotto, non coprirlo.
 Utilizzare il prodotto solo in ambiente asciutto.	 Il marchio CE conferma la conformità alle direttive UE applicabili al prodotto.

GENERATORE DI ARIA CALDA

● Introduzione

Congratulazioni per l'acquisto del vostro nuovo prodotto. Avete optato per un prodotto di alta qualità. Le istruzioni d'uso sono parte integrante di questo prodotto. Esse contengono importanti avvertenze sulla sicurezza, l'impiego e lo smaltimento.

Prima dell'utilizzo del prodotto, prendere conoscenza di tutte le istruzioni d'uso e delle avvertenze di sicurezza. Utilizzare il prodotto solo come descritto e per i campi di applicazione indicati. Consegnare tutte le documentazioni su questo prodotto quando viene ceduto a terzi.

● Uso previsto

Questo prodotto serve a riscaldare gli ambienti per brevi periodi. Può essere utilizzato anche come ventilatore senza funzione di riscaldamento.

Il prodotto non è adatto all'uso in stanze in cui vi sono condizioni speciali, come un'atmosfera corrosiva o esplosiva (polvere, vapore o gas).

Non utilizzare il prodotto all'aperto.

Qualsiasi altro uso o modifica del prodotto è considerato improprio e comporta un notevole rischio di incidenti.

Questo prodotto è destinato unicamente per un uso domestico; non è adatto all'uso commerciale.

Il produttore non si assume alcuna responsabilità per danni derivanti da utilizzi non conformi.

● Contenuto della confezione

Dopo aver disimballato il prodotto, verificare che sia in buone condizioni. Rimuovere tutti i materiali di imballaggio prima dell'uso.



- 1x Generatore di aria calda
- 1x Manuale di istruzioni

● Descrizione dei componenti

Aprire la pagina pieghevole con i disegni prima di leggere. Familiarizzare con tutte le funzioni del prodotto.

- 1 Manico per il trasporto
- 2 Spia di controllo
- 3 Termostato
- 4 Selettore del livello di calore
- 5 Uscita dell'aria
- 6 Impugnatura a vite
- 7 Cavo di alimentazione e spina
- 8 Ingresso dell'aria

● Dati tecnici

Tensione di ingresso:	220-240 V~, 50 Hz
Potenza assorbita nominale:	2000 W
 Riscaldamento basso:	1100 W
 Riscaldamento alto:	2000 W
 Modalità ventilatore:	20 W
Classe di protezione:	I/⊕



Istruzioni di sicurezza

PRIMA DI USARE IL PRODOTTO PER LA PRIMA VOLTA, FAMILIARIZZARE CON TUTTE LE ISTRUZIONI PER L'USO E LA SICUREZZA! IN CASO DI CESSIONE DEL PRODOTTO A TERZI, AVERE CURA DI CONSEGNARE TUTTA LA DOCUMENTAZIONE! CONSERVARE TUTTE LE INDICAZIONI DI SICUREZZA E DISPOSIZIONI PER EVENTUALI NECESSITÀ FUTURE!

In caso di danni dovuti al mancato rispetto di queste istruzioni per l'uso, la garanzia è invalidata! La Società declina qualsiasi responsabilità per danni consequenziali! Il Produttore declina qualsiasi responsabilità in caso di danni a cose o persone dovuti a un utilizzo non conforme o al mancato rispetto delle istruzioni di sicurezza!

Bambini e disabili



⚠ AVVERTENZA! PERICOLO PER L'INCOLUMITÀ DEI BAMBINI!

Non lasciare mai i bambini incustoditi con il materiale per imballaggio. Sussiste il pericolo di soffocamento dei bambini con il materiale d'imballaggio. I bambini non sono in grado di valutare l'entità dei pericoli. Tenere sempre i bambini lontano dal materiale di imballaggio.

⚠ CAUTELA! Questo prodotto non è un giocattolo per bambini! I bambini non sono in grado di riconoscere i pericoli associati alla manipolazione di prodotti elettrici.

- I bambini di età inferiore a 3 anni devono essere tenuti lontani, a meno che non siano costantemente monitorati.
- I bambini di età compresa tra i 3 e gli 8 anni possono accendere e spegnere il prodotto solo se sorvegliati o se sono stati istruiti sull'uso sicuro del prodotto e ne hanno compreso i pericoli che ne derivano, a condizione che il prodotto sia collocato o installato nella sua normale posizione di utilizzo. I bambini di età compresa tra i 3 e gli 8 anni non devono inserire la spina in una presa di corrente, né regolare il prodotto, pulirlo e/o eseguire la manutenzione da parte dell'utente.

- Questo prodotto può essere utilizzato da bambini di età superiore agli 8 anni, da persone con capacità fisiche, sensoriali o mentali ridotte o da persone inesperte solo se supervisionate o preventivamente istruite sull'utilizzo in sicurezza del prodotto e solo se informate dei pericoli legati al prodotto stesso.
- I bambini non devono giocare con il prodotto.
- La pulizia e la manutenzione utente non possono essere eseguite da bambini senza supervisione.

⚠ PERICOLO! Pericolo di folgorazione! Non tentare di riparare il prodotto autonomamente. In caso di cattivo funzionamento le riparazioni devono essere eseguite esclusivamente da personale qualificato.

⚠ AVVERTENZA! Pericolo di folgorazione! Non immergere le parti elettriche del prodotto in acqua o in altri liquidi. Non tenere mai il prodotto sotto l'acqua corrente.

⚠ CAUTELA! Pericolo di folgorazione! Non utilizzare il prodotto se presenta segni di danni visibili. Scollegare il prodotto dalla rete di alimentazione e rivolgersi al rivenditore se il prodotto è danneggiato.

⚠ AVVERTENZA! Pericolo di lesioni! Spegnerne il prodotto e scollegarlo dall'alimentazione prima di pulirlo e quando non viene utilizzato.

⚠ AVVERTENZA! L'uso improprio può causare lesioni. Utilizzare questo prodotto esclusivamente in base alle presenti istruzioni. Non tentare di modificare in alcun modo il prodotto.

- Il prodotto non deve essere installato direttamente sotto una presa a muro.
- Non utilizzare il prodotto in prossimità di vasche da bagno, docce o lavandini.
- Utilizzare questo prodotto su una superficie orizzontale e stabile.
- Utilizzare il prodotto solo in ambiente asciutto.

Pericolo di incendio/ustioni e calore

⚠ CAUTELA! Alcune parti del prodotto possono diventare molto calde e causare ustioni. Occorre prestare particolare attenzione quando sono presenti bambini e persone vulnerabili.

-  **AVVERTENZA!** Per evitare di surriscaldare il prodotto, non coprirlo.

⚠ AVVERTENZA! Non usare questo prodotto in stanze piccole se ci sono persone che non sono in grado di lasciare la stanza da sole, a meno che non siano sorvegliate in ogni momento.

⚠ AVVERTENZA! Per ridurre il pericolo d'incendio, tenere tessuti, tende o altri materiali infiammabili ad almeno 1 m dall'uscita dell'aria.

⚠ CAUTELA! Pericolo di incendio! Non coprire le fessure di ventilazione del prodotto. Consentire una ventilazione adeguata. Non collocare il prodotto in un armadio.

- Non utilizzare il prodotto in prossimità di materiali infiammabili come tende, mobili o altri materiali infiammabili.
- Mantenere il prodotto a una distanza di almeno 100 cm dagli altri elementi (tende, pareti, ecc.).

- Rimuovere regolarmente la polvere e lo sporco con un panno morbido e asciutto.
 - Prima di ogni messa in funzione, controllare la presenza di impurità e polvere nell'ingresso e nell'uscita dell'aria. Un ingresso o un'uscita dell'aria non pulita impedisce il passaggio dell'aria. Il prodotto potrebbe surriscaldarsi.
 - Rimuovere dalla zona di riscaldamento del prodotto tutti i materiali solidi, liquidi e gassosi che possono prendere fuoco facilmente.
 - Non inserire dita o corpi estranei nelle aperture del prodotto.
 - Non tenere MAI le mani sugli elementi riscaldanti.
 - In caso di fumo o rumori insoliti scollegare immediatamente il prodotto dalla rete di alimentazione. Far controllare il prodotto da uno specialista prima di riutilizzarlo.
 - In caso di incendio, scollegare la spina dalla presa di corrente o scollegare il prodotto dalla rete di alimentazione, prima di avviare misure per la relativa lotta antincendio.
 - Non lasciare il prodotto incustodito quando in funzione.
- ⚠ CAUTELA! Pericolo di incendio!** Il prodotto non è destinato all'uso con un timer esterno o un telecomando separato. Il prodotto potrebbe essere acceso, ad esempio, mentre è coperto.
- Non spostare il prodotto finché è in funzione o se non si è ancora raffreddato.
 - Non utilizzare più il prodotto se è stato fatto cadere.
 - Non utilizzare il prodotto in prossimità di o sotto tende, pensili o altri materiali infiammabili.
 - Collocare il prodotto su un pavimento stabile e resistente al calore.

- Non appoggiare fonti di fuoco libere, come ad es. candele, sul prodotto.
- Non bloccare mai l'uscita dell'aria 5 o l'ingresso dell'aria 8.
- Non utilizzare prolunghe.

Sicurezza elettrica

⚠ AVVERTENZA! Rischio di scossa elettrica!

Utilizzare il prodotto solo con un'altra presa di corrente con protezione RCD.

- Il prodotto non deve rimanere incustodito fintanto che è collegato alla rete elettrica.
- Assicurarsi che la tensione nominale indicata sulla targhetta identificativa corrisponda alla tensione nominale dell'alimentazione elettrica.
- Il prodotto ha un elevato fabbisogno energetico. Non collegare altri dispositivi (ad es. apparecchi di riscaldamento, condizionatori, ecc.) allo stesso circuito di alimentazione.
- Proteggere il prodotto, il cavo di alimentazione e la spina dalla polvere, dai raggi diretti del sole, da gocce e spruzzi d'acqua.
- Proteggere il prodotto dal calore. Non collocare il prodotto vicino a fiamme libere o a fonti di calore come stufe o termosifoni.
- Proteggere il cavo di alimentazione da eventuali danni. Non lasciarlo appeso su spigoli vivi e non schiacciarlo o piegarlo. Tenere il cavo di alimentazione lontano da superfici calde e da fiamme libere. Prestare attenzione affinché nessuno possa tirare il cavo o inciamparvi inavvertitamente.
- Verificare regolarmente se sono presenti eventuali danni sulla spina e sul cavo di alimentazione.
- Non utilizzare il prodotto se il cavo di alimentazione o la spina sono danneggiati, se il prodotto non funziona o se è danneggiato in qualsiasi modo.

- Se il cavo di alimentazione elettrica del prodotto viene danneggiato deve essere sostituito dal produttore, dal suo servizio clienti o da un tecnico qualificato, per evitare rischi.
- Non maneggiare il prodotto con le mani bagnate o stando su un pavimento bagnato. Non toccare la spina con le mani bagnate. Non utilizzare il prodotto in ambienti molto umidi.
- Spegnerne sempre il prodotto prima di scollegarlo dall'alimentazione elettrica.
- Non estrarre la spina dalla presa tirando il cavo di alimentazione. Non avvolgere il cavo di alimentazione attorno al prodotto.
- Assicurarsi che le indicazioni sulla targhetta corrispondano alla tensione di rete locale. Collegare il prodotto all'alimentazione CA solo attraverso una presa di corrente con messa a terra, altrimenti non è garantita la protezione contro le scosse elettriche.

- In caso di malfunzionamento, staccare la spina dalla presa di corrente.

Pulizia e conservazione

- Scollegare il prodotto dalla rete elettrica quando non viene utilizzato e prima della pulizia.
- Per informazioni sulla pulizia del prodotto, vedere la sezione "Pulizia e manutenzione".
- Conservare il prodotto in luogo fresco, asciutto, protetto dall'umidità e fuori dalla portata dei bambini.

● **Prima del primo utilizzo**

- Rimuovere il materiale di imballaggio.
- Controllare che il prodotto non presenti eventuali danni.

① **INDICAZIONE:** Durante il primo utilizzo il prodotto può emettere lievi vapori o odori. Si tratta di residui di produzione o di trasporto che scompaiono rapidamente. Inoltre, si possono avvertire lievi rumori, come crepitii o scricchiolii. Anche questi scompaiono rapidamente dopo che le parti in plastica si sono definitivamente incastrate in condizioni di esercizio.

● **Funzionamento**

● **Luogo di installazione**

- Posizionare il prodotto su una superficie piana e stabile.
- Mantenere le seguenti distanze intorno al prodotto:
 - 30 cm a sinistra, a destra, sopra e dietro
 - 100 cm davanti

● **Accensione**



- Impostare il termostato [3] in posizione  e il selettore del livello di calore [4] in posizione **0**.
- Inserire la spina [7] in una presa di corrente con protezione RCD.

❗ **INDICAZIONI:**

- Assicurarsi che la tensione di rete della presa soddisfi i requisiti descritti nel capitolo "Dati tecnici".
- Assicurarsi che la spina [7] sia completamente inserita nella presa.
- Per accendere il prodotto, ruotare il selettore del livello di calore [4] in senso orario.

Posizione	Significato
0	Prodotto spento
	Modalità ventilatore nessuna potenza termica
	Riscaldamento basso 1100 W
	Riscaldamento alto 2000 W

❗ **INDICAZIONI:**

- Selettore del livello di calore [4] in posizione ,  o : Spia di controllo [2] accesa.
- Selettore del livello di calore [4] in posizione **0**: Spia di controllo [2] spenta.

● **Imposta la temperatura**

- Per regolare la temperatura a riscaldamento alto o a riscaldamento basso, ruotare completamente il termostato [3] in senso orario.
- Una volta raggiunta la temperatura ambiente desiderata, ruotare il termostato [3] in senso antiorario finché non si sente uno scatto.

❗ **INDICAZIONE:** Il termostato integrato attiva e disattiva automaticamente la funzione di riscaldamento per mantenere una temperatura costante.

Posizione Significato



intervallo di temperatura minimo



intervallo di temperatura da minimo a medio



intervallo di temperatura da medio ad alto



intervallo di temperatura massimo

● **Regolazione dell'angolo di radiazione**

- Cambiare l'angolo di radiazione dell'uscita dell'aria [5]: Usare l'impugnatura a vite [6] per ruotare l'alloggiamento fino all'angolo desiderato.

❗ **INDICAZIONE:** Non toccare il prodotto con le mani bagnate o se l'alloggiamento del prodotto è caldo.

● **Spegnimento**

❗ **INDICAZIONE:** Se si è usato il prodotto a riscaldamento alto o a riscaldamento basso, lasciarlo funzionare in modalità ventilatore per circa 30 secondi. Questo eviterà un accumulo di calore nell'alloggiamento.

- Impostare il termostato [3] in posizione  e il selettore del livello di calore [4] in posizione **0**.
- Staccare la spina [7] dalla presa.

● Protezione da surriscaldamento

- Questo prodotto è dotato di una protezione contro il surriscaldamento. Se il prodotto diventa troppo caldo, l'elemento riscaldante si spegne automaticamente. Tuttavia, la ventola continuerà a funzionare per garantire un rapido raffreddamento. Non appena si è raffreddato bene, il prodotto si riaccende automaticamente.

⚠ AVVERTENZA! Il surriscaldamento di solito ha una ragione! Può costituire un pericolo di incendio!

- Controllare se il prodotto è in grado di dissipare sufficientemente il suo calore:
 - Il prodotto è coperto o è troppo vicino a un muro o a un altro ostacolo?
 - Le griglie davanti o dietro sono libere?
 - Il ventilatore è bloccato?
- Se possibile, risolvere il problema o contattare il servizio di assistenza (vedi capitolo "Assistenza").

● Risoluzione dei problemi

Problema	Causa	Soluzione
Il prodotto non si accende.	La spina 7 non è inserita.	Collegare la spina 7 alla presa.
	La presa di corrente non fornisce tensione.	Controllare i fusibili di casa.
Il prodotto non riscalda.	Il selettore del livello di calore 4 non è acceso.	Impostare il selettore del livello di calore 4 alla modalità desiderata.
	Il termostato 3 è nella posizione più bassa.	Impostare il termostato 3 alla posizione più alta.
	L'elemento riscaldante è difettoso.	Contattare il servizio clienti.

● Trasporto

⚠ AVVERTENZA! Non spostare il prodotto finché è in funzione o se non si è ancora raffreddato.

- Trasportare il prodotto solo dall'apposito manico per il trasporto **1**.

● Pulizia e manutenzione

⚠ PERICOLO! Pericolo di folgorazione! Staccare sempre la spina **7** dalla presa prima di pulire il prodotto.

⚠ AVVERTENZA! Non immergere il prodotto in acqua o altri liquidi. Non tenere mai il prodotto sotto l'acqua corrente.

- Pulire il prodotto con un panno leggermente inumidito.
- Non permettere all'acqua o ad altri liquidi di penetrare all'interno del prodotto.
- Per la pulizia non utilizzare detergenti abrasivi o aggressivi né spazzole dure.
- Dopo la pulizia, lasciare asciugare i componenti.
- Pulire le griglie di protezione per l'ingresso dell'aria **8** e per l'uscita dell'aria **5** con un aspirapolvere se sono sporche.

● Conservazione

- Conservare il prodotto nell'imballo originale quando non viene utilizzato.
- Tenere il prodotto in un luogo asciutto, fuori dalla portata dei bambini.

● Smaltimento

L'imballaggio è composto da materiali ecologici che possono essere smaltiti presso i siti di raccolta locali per il riciclo.



Osservare l'identificazione dei materiali di imballaggio per lo smaltimento differenziato, i quali sono contrassegnati da abbreviazioni (a) e da numeri (b) con il seguente significato: 1-7: plastiche / 20-22: carta e cartone / 80-98: materiali compositi.



Il prodotto e il materiale da imballaggio sono riciclabili. Smaltire separatamente per un ottimale trattamento dei rifiuti.

Il logo Triman è valido solamente per la Francia.

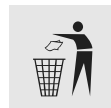

E' possibile informarsi circa le possibilità di smaltimento del prodotto usato presso l'amministrazione comunale o cittadina.



Per questioni di tutela ambientale non gettare il prodotto usato tra i rifiuti domestici, ma provvedere invece al suo corretto smaltimento. Presso l'amministrazione competente è possibile ricevere informazioni circa i siti di raccolta e i relativi orari di apertura.

● **Garanzia**

Il prodotto è stato prodotto secondo severe direttive di qualità e controllato con premura prima della consegna. In caso di difetti del prodotto, l'acquirente può far valere i propri diritti legali nei confronti del venditore. Questi diritti legali non vengono limitati in alcun modo dalla garanzia di seguito riportata.

Questo prodotto è garantito per 3 anni a partire dalla data di acquisto. Il termine di garanzia ha inizio a partire dalla data di acquisto.

Conservare lo scontrino di acquisto originale in buone condizioni. Questo documento servirà a documentare l'avvenuto acquisto.

Il prodotto da Lei acquistato dà diritto ad una garanzia di 3 anni a partire dalla data di acquisto. La presente garanzia decade nel caso di danneggiamento del prodotto, di utilizzo o di manutenzione inadeguati.

La prestazione in garanzia vale per difetti del materiale o di fabbricazione. Questa garanzia non si estende a componenti del prodotto esposti a normale logorio, che possono pertanto essere considerati come componenti soggetti a usura (esempio capacità della batteria, calcificazione, lampade, pneumatici, filtri, spazzole...). La garanzia non si estende altresì a danni che si verificano su componenti delicati (esempio interruttori, batterie, parti realizzate in vetro, schermi, accessori vari) nonché danni derivanti dal trasporto o altri incidenti.

● **Gestione dei casi in garanzia**

Per garantire un rapido disbrigo delle proprie pratiche, seguire le istruzioni seguenti:

Per ogni richiesta si prega di conservare lo scontrino e il codice dell'articolo (IAN 392300_2201) come prova d'acquisto.

Il numero d'articolo può essere dedotto dalla targhetta, da un'incisione, dal frontespizio delle istruzioni (in basso a sinistra) oppure dall'adesivo applicato sul retro o sul lato inferiore.

In caso di disfunzioni o avarie, contattare innanzitutto i partner di assistenza elencati di seguito telefonicamente oppure via e-mail.

Si può inviare il prodotto ritenuto difettoso all'indirizzo del centro di assistenza indicato con spedizione esente da affrancatura, completo del documento di acquisto (scontrino) e della descrizione del difetto, specificando anche quando tale difetto si è verificato.

● **Assistenza**

IT **Assistenza Italia**

Tel.: 800790789

E-Mail: owim@lidl.it

CH **Assistenza Svizzera**

Tel.: 0800562153

E-Mail: owim@lidl.ch



Informazioni per gli apparecchi per il riscaldamento d'ambiente locale elettrici

Identificativo/i del modello: Generatore di aria calda, PKH 2000 B1, HG07990-CH

Dato	Simbolo	Valore	Unità	Dato	Unità
Potenza termica				Tipo di potenza termica	
Potenza termica nominale	P_{nom}	2,0	kW	controllo manuale del carico termico con termostato integrato	No
Potenza termica minima (indicativa)	P_{min}	1,1	kW	controllo manuale del carico termico con riscontro della temperatura ambiente e/o esterna	No
Potenza termica massima continua	$P_{max, c}$	2,0	kW	controllo elettronico del carico termico con riscontro della temperatura ambiente e/o esterna	No
Consumo ausiliario di energia elettrica				Potenza termica assistita da ventilatore	No
Alla potenza termica nominale	$e_{l_{max}}$	2,0	kW	Tipo di potenza termica/controllo della temperatura ambiente	
Alla potenza termica minima	$e_{l_{min}}$	1,1	kW	potenza termica a fase unica senza controllo della temperatura ambiente	No
In modalità stand-by	$e_{l_{SB}}$	N/A	kW	due o più fasi manuali senza controllo della temperatura ambiente	No
				controllo della temperatura ambiente tramite termostato meccanico	Sì
				con controllo elettronico della temperatura ambiente	No
				controllo elettronico della temperatura ambiente e temporizzatore giornaliero	No
				controllo elettronico della temperatura ambiente e temporizzatore settimanale	No

Informazioni per gli apparecchi per il riscaldamento d'ambiente locale elettrici

Identificativo/i del modello: Generatore di aria calda, PKH 2000 B1, HG07990-CH

Dato	Simbolo	Valore	Unità	Dato	Unità
				Altre opzioni di controllo	
				controllo della temperatura ambiente con rilevamento di presenza	No
				controllo della temperatura ambiente con rilevamento di finestre aperte	No
				con opzione di controllo a distanza	No
				con controllo di avviamento adattabile	No
				con limitazione del tempo di funzionamento	No
				con termometro a globo nero	No
Contatti	OWIM GmbH & Co. KG Stiftsbergstraße 1 74167 Neckarsulm GERMANIA				

OWIM GmbH & Co. KG

Stiftsbergstraße 1
74167 Neckarsulm
GERMANY

Model No.: HG07990-CH
Version: 07/2022

IAN 392300_2201

