

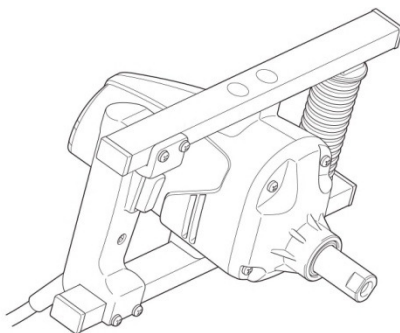

GB	Hand-Held Mixer	Original Instructions
F	Batteur mélangeur	Notice originale
D	Rührgerät	Originalbetriebsanleitung
I	Miscelatore manuale	Istruzioni originali
NL	Roerinrichting	Oorspronkelijke gebruiksaanwijzing
E	Agitador manual	Instrucciones de servicio originales
P	Misturadora de Mão	Instruções Originais
DK	Røreværk	Original brugsanvisning
GR	Αναμεικτήρας	Ελληνική μετάφραση

UT 1200



UT 1400

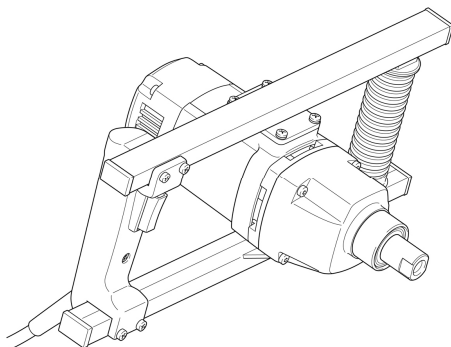

ENGLISH

Technical data





	UT 1200		UT 1400	
Rated voltage:	110 V ~	230 V ~	110 V ~	230 V ~
Power input:	850 W	960 W	1050 W	1300 W
Rated speed:	0–400 rpm	0–360 rpm	0–560 rpm	0–580 rpm
Frequency:	50 Hz			
Tool holder:	M 14			
Safety class:	II			
Safety degree:	IP 20			
Weight according to EPTA Procedure 01/2003:	3,2 kg		5,2 kg	

This manual shall be subject to modification without prior notice in the course of developments and technical progress.

Note: The technical data may differ depending on the country.

Symbols

The following symbols are used for the equipment. It is important to know their meaning before you use the tool.

	Read instructions
	Work with concentration and care. Keep your workplace clean and avoid hazardous situations.
	Precautions shall be taken to protect operators.
	Double protective insulation

Intended use

The mixer **UT 1200** is used to stir and mix paint, glue, tile adhesive etc. up to an amount of approximately 30kg. The diameter of the stirrers that are used should not exceed 120mm.

The mixer **UT 1400** is suitable for stirring and mixing paints, plaster, mortar, tile adhesive, levelling and smoothing compounds, and similar materials up to a quantity of 50kg. The diameter of the mixing agitators must not exceed a value of 140mm.

The user shall be responsible for damages caused by inappropriate use.

Generally accepted accident prevention regulations and the safety instructions enclosed shall be observed.

Power supply

The machine shall only be connected to the voltage stated on the type plate and it only works with single-phase AC voltage. It is provided with double protective insulation according to European standards and thus, it may be also connected to sockets without ground cable.

Do only use extension cables with sufficient cross section. A cross section that is too small may lead to excessive loss of power and overheating of the tool and the cable.

Safety Instructions

WARNING!

Read all safety warnings and all instructions.

Failure to follow the warnings and instructions may result in electric shock, fire and/or serious injury.

Save all warnings and instructions for future reference.

ADDITIONAL SAFETY RULES FOR THIS MACHINE:

1. If the connecting cable is damaged or cut during work, do not touch it and immediately disconnect the power plug. In any case, do not work with the tool if the connecting cable is damaged.
2. The tool should not be humid and it should not be operated in a humid environment.
3. Do not use the tool to mix explosive or easily inflammable substances and do not use it in areas close to these substances.
4. Do not use the cable to carry the tool.
5. Do always inspect the tool, the cable and the plug before using it. Repairs shall only be carried out by an expert. The plug shall only be connected to the socket if the tool is switched off.
6. Do only operate the tool outdoor with a residual current circuit breaker with a maximum of 30 mA.
7. Do not leave the hand-held mixer running unattended.
8. Do disconnect the power plug and check if the hand-held mixer is switched off when it is left unattended, e.g. during assembly and disassembly work, voltage drop, insertion and/or assembly of accessories.
9. Do switch off the tool if it stops to operate due to whatever cause in order to avoid a sudden start of operation when it is unattended.
10. Do always lead the cable away behind the tool.
11. Do not use the tool if a part of the housing and/or the switch, cable or plug is damaged.
12. Power tools shall be inspected by an expert regularly.
13. Do not touch rotating parts.
14. Be careful with long hair. Do not wear loose clothing.
15. Do not manipulate the tool.
16. Do ensure that the handle bars are dry, clean and free from oil and grease.
17. When the tool is operated manually, make sure that you always hold the tool with both hands and you stand in a firm position. Be aware of the reaction moment of the tool.

18. Hold power tool by insulated gripping surfaces, when performing an operation where the cutting accessory may contact hidden wiring or its own cord. Cutting accessory contacting a “live” wire may make exposed metal parts of the power tool “live” and could give the operator an electric shock.

Operating the machine

Wrong use may result in damages. Therefore, the following instructions shall always be observed:

Use stirrers recommended by the manufacturer (maximum diameter: 120 mm (UT1200), 140 mm (UT1400) with M14 thread).

Do not overload the machine in a way that causes a standstill.

Tool change

Caution!

Do always remove the power plug before carrying out any work on the tool.

You may catch your fingers when inserting the tool. Therefore, do always wear protective gloves when changing tools.

The work spindle of the tool is provided with a M14 internal thread.

Keep thread and front surfaces clean. Do use a SW 22 spanner to remove the stirrer and to hold up the work spindle.

Switching the machine on and off

Short-Time Operation

Starting the machine: Press on/off switch

Stopping the machine: Release on/off switch

Permanent Operation

Starting the machine: Press on/off switch and while keeping it pressed, engage the lock button

Stopping the machine: Press on/off switch again and release it

The mixer has an electronic switch in order to regulate the speed level by keystrokes.

It is recommended to only use it when the machine is started or stopped in order to avoid splashing material. If the continuous mode is operated with reduced speed, it leads to overstress because the machine is not provided with enough cooling air and overheating will occur significantly faster.

Care and Maintenance

Repairs shall only be carried out by qualified staff trained and experienced in this area. The tool shall be inspected by a skilled electrician after every repair. The power tool is designed to require only a minimum of maintenance and care. However, the following work shall be carried out and/or the following parts shall be inspected regularly:

- Do always keep the power tool and the ventilation slots clean.
- Make sure that no foreign objects get into the power tool.
- If the tool breaks down, the repair shall only be carried out by an authorised shop.

Information on noise and vibration

Measured values determined according to EN 60745

The A-weighted noise level of the tool is typically:

	UT 1200	UT 1400
Sound pressure level (L_{PA})	86 dB(A)	86 dB(A)
Sound power level (L_{WA})	97 dB(A)	97 dB(A)
Uncertainty K	3 dB	3 dB

Wear ear protection!

	UT 1200	UT 1400
Hand-arm vibration:	1,05 m/s ²	0,5 m/s ²
Uncertainty K	1,5 m/s ²	1,5 m/s ²

Measured values determined according to EN 60745

The vibration emission level indicated in these instructions has been measured in accordance with a standardised test method given in EN 60745 and can be used to compare one tool with another. It is also suitable for a preliminary evaluation of the vibration emission level.

The vibration emission level set out in these instructions presents the main applications of the power tool. If the power tool is used for other applications or with different tools or if maintenance is not sufficient, the vibration emission level may vary. This may lead to a significantly higher vibration emission level during the whole working period.

In order to be accurate, an estimation of the level of exposure to vibration should also take into account the times when the tool is switched off and when it is running but not actually used. This may significantly reduce the level of exposure to vibration during the whole working period.

Additional protective measures in order to protect the operator from vibration effects, e.g. maintenance of power tools and tools, keeping hands warm, organisation of work processes, shall be determined.

Environmental Protection

Only for EU countries

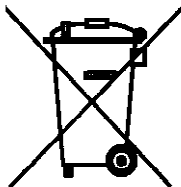

In observance of the European Directive 2012/19/EC on waste electrical and electronic equipment and its implementation in accordance with national law, electric tools that have reached the end of their life must be collected separately and returned to an environmentally compatible recycling facility.

EC Declaration of Conformity

We Makita Corporation as the responsible Manufacturer declare that the following Makita Machine(s):

Designation of Machine: Hand-Held Mixer
Model No / Type: UT 1200 / UT 1400

Are of series production and

Conforms to the following European Directives:
2006/42/EC

And are manufactured in accordance to the following standards or standardised Documents:

EN 60745

In observance of European Directive on waste electrical and electronic equipment and its implementation in accordance with national law.

The Technical Documentation is kept by:

Makita International Europe Ltd,
Technical Department
Michigan, Drive, Tongwell,
Milton Keynes, Bucks MK15 8JD, England.

01.04.2013



Tomoyasu Kato

Director

Responsible manufacturer

Makita Corporation

3-11-8, Sumiyoshi-cho, Anjo, Aichi, 446-8502 JAPAN

Authorised representation in Europe:

Makita International Europe Ltd.

Michigan Drive, Tongwell, Milton Keynes
Milton Keynes Bucks MK15 8JD, England

Caractéristiques techniques





	UT 1200		UT 1400	
Tension nominale:	110 V ~	230 V ~	110 V ~	230 V ~
Puissance absorbée:	850 W	960 W	1050 W	1300 W
Vitesse en charge:	0–400 min ⁻¹	0–360 min ⁻¹	0–560 min ⁻¹	0–580 min ⁻¹
Fréquence:	50 Hz			
Prise d'outil:	M 14			
Classe de protection:	II			
Degré de protection:	IP 20			
Poids suivant procédure EPTA 01/2003:	3,2 kg		5,2 kg	

Sous réserve de modifications dans l'intérêt du progrès technique, sans notification préalable.

Remarque: Les données techniques peuvent varier d'un pays à l'autre.

Symboles

Les symboles ci-dessous sont utilisés en relation avec l'équipement. Familiarisez-vous avec leur signification avant d'utiliser l'outil.

	Lire le mode d'emploi
	Soyez concentrés et soigneux. Conservez votre poste de travail propre et évitez des situations dangereuses
	Prévoir des équipements de protection individuelle
	Double isolement de protection

Utilisation conformément à sa destination

Le batteur mélangeur **UT 1200** sert à délayer et à mélanger des peintures, de la colle, de la colle à carrelage et autres dont la quantité maxi doit être inférieure à 30 kg environ. Les batteurs mis en œuvre ne devraient pas dépasser 120 mm en diamètre.

Le batteur **UT 1400** est approprié pour le mélange de couleurs, de crépis, de mortier, de colle à carrelages, masse d'égalisation, mastic et de matériaux similaires pour une quantité jusqu'à 50 kg. Le diamètre du batteur ne doit pas excéder 140 mm.

L'utilisateur assumera la responsabilité pour des dommages survenus en raison d'un usage non conforme avec sa finalité.

Il faut tenir compte des prescriptions de sécurité généralement admises et les consignes de sécurité ci-jointes.

Alimentation en courant

Veillez à ce que la machine ne soit connectée qu'à la tension indiquée sur la plaque signalétique. Elle ne fonctionne que sous tension alternative monophasée. Pourvue d'un double isolement de protection suivant les directives européennes, la machine peut également être branchée aux prises sans câble de terre.

Utilisez uniquement des rallonges ayant une section transversale suffisante. Une section transversale trop faible peut entraîner une perte de puissance démesurée ainsi qu'une surchauffe de la machine et du câble

Consignes de sécurité

AVERTISSEMENT!

Lire tous les avertissements de sécurité et toutes les instructions.

Ne pas suivre les avertissements et instructions peut donner lieu à un choc électrique, un incendie et/ou une blessure sérieuse.

Conserver tous les avertissements et toutes les instructions pour pouvoir s'y reporter ultérieurement.

Règles additionnelles de sécurité pour cette machine

1. Ne touchez jamais un câble d'alimentation qui soit endommagé ou coupé pendant le travail, mais débranchez immédiatement l'appareil à ce cas-là. Ne jamais utiliser l'appareil avec un câble d'alimentation endommagé.
2. L'appareil ne doit pas être humide ni être utilisé dans un environnement humide.
3. Ne jamais utiliser l'appareil pour mélanger des matières explosives ou facilement inflammables ou à proximité immédiate de telles matières.
4. Ne jamais transporter l'appareil en le portant par le câble.
5. Vérifiez l'appareil, le câble et la fiche d'alimentation chaque fois avant qu'il soit utilisé. Ne faites réparer les dommages que par un spécialiste. Ne branchez la machine que lorsqu'elle est mise hors circuit.
6. N'utilisez l'appareil à l'extérieur qu'avec un déclencheur par courant de défaut de 30 mA maxi.
7. N'utilisez le batteur mélangeur que sous surveillance.
8. Débranchez l'appareil et assurez-vous que le B.P. soit mis sur Arrêt lorsque le batteur mélangeur n'est plus sous surveillance, comme par ex. pour les travaux de montage et de démontage, en cas de chute de tension, lors de la mise en place ou du montage d'un accessoire.
9. Mettez la machine hors circuit si elle s'arrête pour une raison quelconque. Vous évitez de cette façon sa remise en marche accidentelle sans surveillance.
10. Conduire le câble toujours vers l'arrière de la machine.
11. Ne jamais utiliser l'appareil si le boîtier est défectueux en partie ou si son B.P., son câble d'alimentation ou la prise sont endommagés.
12. Les outils électriques sont assujettis à une inspection à effectuer par un spécialiste dans des intervalles réguliers.
13. Ne pas toucher par vous mains dans des pièces en rotation.
14. Attention avec les cheveux longs. Vêtements serrés obligatoires pour travailler avec l'appareil.
15. Toute manipulation sur l'appareil est interdite.
16. Maintenez les poignées sèches, propres et exemptes d'huile et de graisse.

17. En mode manuel, il faut tenir l'appareil toujours par les deux mains et prendre une position sûre. Tenez compte du couple de réaction de la machine.
18. Tenir l'outil par les surfaces de préhension isolantes, pendant les opérations au cours desquelles l'accessoire coupant peut être en contact avec des conducteurs cachés ou avec son propre câble. Le contact avec un fil « sous tension » peut également mettre « sous tension » les parties métalliques exposées de l'outil électrique et provoquer un choc électrique sur l'opérateur.

Mise en route

Un maniement incorrect peut entraîner des dommages. Veuillez donc toujours tenir compte des indications ci-dessous:

Utilisez les batteurs préconisés par le constructeur (diamètre maxi 120 mm (UT1200), 140mm (UT1400) avec filet M14).

Évitez que la machine soit stoppée en raison d'une surcharge.

Changement de l'outil

Attention!

Il est obligatoire que l'appareil soit débranché avant de procéder à travailler sur ce dernier. Vous pouvez écraser vos mains lors de la mise de l'outil. Utilisez des gants de protection pour effectuer le changement d'outil.

La broche porte-outil de la machine possède un filet femelle M 14.

Maintenez le filet et les faces frontales en état propre.

Utilisez une clé plate de 22 pour desserrer le batteur et pour contre-serrer sur la broche porte-outil.

Mise en marche / arrêt

Régime instantané

Mise en marche: Appuyer sur le B.P. Marche/Arrêt.

Arrêter: Relâcher le B.P. Marche/Arrêt.

Régime continu

Mise en marche: Appuyer sur le B.P. Marche/Arrêt et le bloquer en position appuyée moyennant le bouton d'arrêt.

Arrêter: Appuyer encore sur le B.P. Marche/Arrêt et puis le relâcher.

Attention !

Le batteur mélangeur est doté d'un commutateur électronique qui sert à régler le nombre de tours en fonction de la pression exercée.

L'utilisation du commutateur n'est conseillée que lors du démarrage et lors de l'arrêt de la machine pour éviter des éclaboussures de matériau. Par contre, un régime continu à un nombre de tours réduit entraîne une surcharge puisque le moteur est encore moins refroidi et risque une surchauffe plus rapide.

Entretien et réparation

Une réparation ne doit être effectuée que par personnel qualifié ayant la formation et l'expérience demandées.

L'appareil doit être vérifié par un spécialiste électricien après chaque réparation.

De par sa conception l'outil électrique ne demande qu'un minimum d'entretien. Il faut cependant effectuer les travaux et les vérifications suivants dans des intervalles réguliers:

- L'outil électrique et les fentes de ventilation doivent être maintenus en état propre.
- Evitez l'introduction de corps étrangers dans l'enceinte de l'outil électrique en travaillant.
- En cas de panne de l'appareil, la réparation ne doit être effectuée que par un atelier autorisé

Information sur les bruits /vibrations

Valeurs mesurées déterminées conformément à la norme EN 60745

Le niveau sonore évalué A de l'appareil s'élève en général à :

	UT 1200	UT 1400
Niveau de pression acoustique (LPA)	86 dB(A)	86 dB(A)
Puissance acoustique (LWA)	97 dB(A)	97 dB(A)
Incertitude K	3 dB	3 dB

Porter une protection acoustique !

	UT 1200	UT 1400
Vibration au niveau de la main/du bras	1,05 m/s ²	0,5 m/s ²
Incertitude K	1,5 m/s ²	1,5 m/s ²

Valeurs mesurées déterminées conformément à la norme EN 60745

Le niveau de vibration indiqué dans les présentes instructions de service a été mesuré conformément à un procédé de mesure normalisé dans la norme EN 60745 et peut être utilisé pour comparer différents outils électriques. Il est également adapté pour une estimation provisoire de la sollicitation vibratoire.

Le niveau de vibration indiqué représente les principales applications de l'outil électrique. Mais si l'appareil électrique est utilisé pour d'autres applications, avec des forets divergents ou après une maintenance insuffisante, le niveau de vibration peut diverger. Cela peut augmenter nettement la sollicitation vibratoire pendant la totalité de la période de travail.

Pour évaluer exactement la sollicitation vibratoire, il faut également tenir compte des périodes pendant lesquelles l'appareil est débranché ou pendant lesquelles il est branché mais où il n'est pas effectivement utilisé. Cela peut nettement réduire la sollicitation vibratoire pendant la totalité de la période de travail.

Définissez des mesures de sécurité supplémentaires pour protéger l'opérateur contre l'effet des vibrations comme par exemple: maintenance d'outils électriques et de forets, tenir les mains bien chaudes, organisation des flux de travaux.

Protection de l'environnement

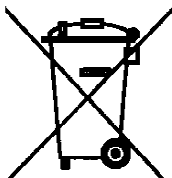

Seulement pour les pays de l'Union Européenne:

Conformément à la directive européenne 2012/19/EU relative aux déchets d'équipements électriques et électroniques et sa mise en vigueur conformément aux législations nationales, les outils électroportatifs dont on ne peut plus se servir doivent être isolés et suivre une voie de recyclage appropriée.

Déclaration de conformité CE

Makita Corporation, en tant que fabricant responsable, déclare que la ou les machines suivantes:

Désignation de la machine: Batteur mélangeur

N° de modèle / Type: UT 1200 / UT 1400

sont produites en série et

sont conformes aux Directives européennes suivantes:

2006/42/EC

et qu'elles sont fabriquées conformément aux normes ou documents normalisés suivants:

EN 60745

La documentation technique est conservée par notre représentant agréé en Europe, à savoir:

Makita International Europe Ltd,
Technical Department
Michigan, Drive, Tongwell,
Milton Keynes, Bucks MK15 8JD, England.

01.04.2013



Tomoyasu Kato

Directeur

Fabricant responsable

Makita Corporation

3-11-8, Sumiyoshi-cho, Anjo, Aichi, 446-8502 JAPAN

Représentation autorisée en Europe:

Makita International Europe Ltd.

Michigan Drive, Tongwell, Milton Keynes
Milton Keynes Bucks MK15 8JD, England

Technische Daten





	UT 1200		UT 1400	
Nennspannung:	110 V ~	230 V ~	110 V ~	230 V ~
Leistungsaufnahme:	850 W	960 W	1050 W	1300 W
Nenn Drehzahl:	0-400 min ⁻¹	0-360 min ⁻¹	0-560 min ⁻¹	0-580 min ⁻¹
Frequenz:	50 Hz			
Werkzeugaufnahme:	M 14			
Schutzklasse:	II			
Schutzgrad:	IP 20			
Gewicht entsprechend EPTA Procedure 01/2003:	3,2 kg		5,2 kg	

Wir behalten uns vor, Änderungen im Zuge der Entwicklung und des technischen Fortschritts ohne vorherige Ankündigung vorzunehmen.

Hinweis: Die technischen Daten können von Land zu Land abweichen.

Symbole

Im Folgenden sind Symbole dargestellt, die im Zusammenhang mit der Ausrüstung verwendet werden. Es ist wichtig, dass Sie deren Bedeutung vor dem Einsatz des Werkzeuges kennen.

	Bedienungsanleitung lesen
	Arbeiten Sie konzentriert und lassen Sie Sorgfalt walten. Halten Sie Ihren Arbeitsplatz sauber und vermeiden Sie Gefahrensituationen.
	Vorkehrungen zum Schutz des Bedieners treffen.
	Doppelt Schutzisoliert

Bestimmungsgemäße Verwendung

Das Rührgerät **UT 1200** dient zum Anrühren und Durchmischen von Farben, Leim, Fliesenkleber u.a. bis zu einer Menge von ca. 30 kg. Der Durchmesser der benutzten Rührquirl sollte dabei 120 mm nicht überschreiten.

Das Rührgerät **UT 1400** ist geeignet zum Rühren und Mischen von Farben, Putzen, Mörtel, Fliesenkleber, Ausgleichs- und Spachtelmassen und ähnlichen Materialien bis zu einer Menge von 50 kg. Der Durchmesser der Rührquirl darf 140 mm nicht überschreiten.

Für Schäden bei nicht bestimmungsgemäßem Gebrauch haftet der Benutzer.

Allgemein anerkannte Unfallverhütungsvorschriften und beigelegte Sicherheitshinweise müssen beachtet werden.

Stromversorgung

Die Maschine darf nur an die auf dem Typenschild angegebene Spannung angeschlossen werden und arbeitet nur mit Einphasen-Wechselspannung. Sie ist entsprechend den europäischen Richtlinien doppelt schutzisoliert und kann daher auch an Steckdosen ohne Erdungskabel angeschlossen werden.

Verwenden Sie nur Verlängerungskabel mit ausreichendem Querschnitt. Ein zu schwacher Querschnitt kann zu übermäßigem Leistungsverlust und zur Überhitzung von Maschine und Kabel führen.

Sicherheitshinweise

Warnung!

Lesen und beachten Sie diese Hinweise, bevor Sie die Maschine benutzen.

Die Nichtbeachtung der Warnungen und Anweisungen können elektrischen Schlag, Brand und / oder schwere Verletzungen zur Folge haben.

Bewahren Sie alle Warnhinweise und Anweisungen für die Zukunft auf.

ZUSÄTZLICHE SICHERHEITSREGELN FÜR DIE MASCHINE:

1. Wird bei der Arbeit die Anschlussleitung beschädigt oder durchtrennt, diese nicht berühren, sondern sofort den Netzstecker ziehen. Gerät niemals mit beschädigter Anschlussleitung betreiben.
2. Das Gerät darf nicht feucht sein und nicht in feuchter Umgebung betrieben werden.
3. Benutzen Sie das Gerät nicht zum Mischen von Explosionsgefährdeten oder leicht entflammaren Stoffen oder in deren Umgebung.
4. Tragen Sie das Gerät niemals am Kabel.
5. Vor jeder Benutzung Gerät, Kabel und Stecker überprüfen. Lassen Sie Schäden nur von einem Fachmann beseitigen. Stecker nur bei ausgeschalteter Maschine in die Steckdose stecken.
6. Betreiben Sie das Gerät im Freien nur über einen Fehlerstrom-Schutzschalter mit max. 30 mA.
7. Lassen Sie das Rührgerät nur unter Aufsicht arbeiten.
8. Ziehen Sie den Netzstecker und überprüfen Sie, dass der Schalter ausgeschaltet ist, wenn das Rührgerät unbeaufsichtigt bleibt, z.B. bei Auf- und Abbauarbeiten, bei Spannungsabfall, beim Einsetzen bzw. bei der Montage eines Zubehörteiles.
9. Schalten Sie die Maschine ab, wenn Sie aus irgendeinem Grund stehen bleibt. Sie vermeiden damit das plötzliche Anlaufen im unbeaufsichtigten Zustand.
10. Kabel immer nach hinten von der Maschine wegführen.
11. Benutzen Sie das Gerät nicht, wenn ein Teil des Gehäuses defekt ist, bzw. bei Beschädigungen an Schalter, Zuleitung oder Stecker.
12. Elektrowerkzeuge müssen in regelmäßigen Abständen einer Prüfung durch den Fachmann unterzogen werden.
13. Nicht in rotierende Teile fassen.
14. Vorsicht mit langen Haaren. Nur mit eng anliegender Kleidung arbeiten.
15. Manipulationen am Gerät sind nicht erlaubt.
16. Halten Sie die Handgriffe trocken, sauber und frei von Öl und Fett.

17. Während des Handbetriebes Gerät immer mit beiden Händen halten und einen sicheren Stand einnehmen. Beachten Sie das Reaktionsmoment der Maschine.
18. Halten Sie das Gerät an den isolierten Griffflächen, wenn Sie Arbeiten ausführen, bei denen das Einsatzwerkzeug verborgene Stromleitungen oder das eigene Netzkabel treffen kann. Der Kontakt mit einer spannungsführenden Leitung kann auch metallene Geräteteile unter Spannung setzen und zu einem elektrischen Schlag führen.

Inbetriebnahme

Falsche Handhabung kann zu Schäden führen. Deswegen die folgenden Hinweise stets beachten:

Benutzen Sie die vom Hersteller empfohlenen Rührquirle (Durchmesser max. 120 mm (UT1200), 140 mm (UT1400) mit M14-Gewinde).

Die Maschine nicht so weit belasten, dass sie zum Stillstand kommt.

Werkzeugwechsel

Vorsicht!

Vor allen Arbeiten am Gerät unbedingt Netzstecker ziehen.

Sie können sich die Hände beim Einsetzen des Werkzeuges einklemmen. Benutzen Sie für den Werkzeugwechsel deshalb immer Arbeitsschutzhandschuhe.

Die Arbeitsspindel der Maschine besitzt ein M 14-Innengewinde.

Halten Sie Gewinde und Stirnflächen sauber.

Verwenden Sie zum Lösen des Rührquirls und zum Gegenhalten an der Arbeitsspindel einen Maulschlüssel SW 22.

Ein-/Ausschalten

Momentschaltung

Einschalten: Ein-Aus-Schalter drücken.

Ausschalten: Ein-Aus-Schalter loslassen.

Dauerschaltung

Einschalten: Ein-Aus-Schalter drücken und in gedrücktem Zustand mit Arretierknopf fixieren.

Ausschalten: Ein-Aus-Schalter erneut drücken und wieder loslassen.

Das Rührgerät ist mit einem Elektronikschalter ausgerüstet.

Je nach Tastendruck kann damit die Drehzahl reguliert werden.

Die Benutzung empfiehlt sich nur zum An- und Auslauf der Maschine zur Vermeidung von herumspritzendem Material. Ein Dauerbetrieb mit verminderter Drehzahl führt zur Überlastung, da dem Motor dann weniger Kühlluft zur Verfügung steht und dieser dadurch deutlich schneller überhitzt.

Pflege und Wartung

Reparaturen dürfen nur von qualifiziertem, auf Grund seiner Ausbildung und Erfahrung geeignetem Personal durchgeführt werden.

Das Gerät ist nach jeder Reparatur von einer Elektrofachkraft zu überprüfen.

Das Elektrowerkzeug ist so konstruiert, dass ein Minimum an Pflege und Wartung erforderlich ist. Regelmäßig sind jedoch folgende Arbeiten auszuführen bzw. Bauteile zu überprüfen:

- Das Elektrowerkzeug und die Lüftungsschlitze sind stets sauber zu halten.
- Bei der Arbeit ist darauf zu achten, dass keine Fremdkörper in das Innere des Elektrowerkzeuges gelangen.
- Bei einem Ausfall des Gerätes ist eine Reparatur nur durch eine autorisierte Werkstatt ausführen zu lassen.

Geräusch-/Vibrationsinformation

Messwerte ermittelt entsprechend EN 60745

Der A-bewertete Geräuschpegel des Gerätes beträgt typischerweise:

	UT 1200	UT 1400
Schalldruckpegel (L_{PA})	86 dB(A)	86 dB(A)
Schalleistungspegel (L_{WA})	97 dB(A)	97 dB(A)
Unsicherheit K	3 dB	3 dB

Gehörschutz tragen!

	UT 1200	UT 1400
Hand-/Arm-Vibration	1,05 m/s ²	0,5 m/s ²
Unsicherheit K	1,5 m/s ²	1,5 m/s ²

Messwerte ermittelt entsprechend EN 60745

Der in diesen Anweisungen angegebene Schwingungspegel ist entsprechend einem in EN 60745 genormten Messverfahren gemessen worden und kann für den Vergleich von Elektrowerkzeugen miteinander verwendet werden. Er eignet sich auch für eine vorläufige Einschätzung der Schwingungsbelastung.

Der angegebene Schwingungspegel repräsentiert die hauptsächlichen Anwendungen des Elektrowerkzeugs. Wenn allerdings das Elektrowerkzeug für andere Anwendungen, mit abweichenden Einsatzwerkzeugen oder ungenügender Wartung eingesetzt wird, kann der Schwingungspegel abweichen. Dies kann die Schwingungsbelastung über den gesamten Arbeitszeitraum deutlich erhöhen.

Für eine genaue Abschätzung der Schwingungsbelastung sollten auch die Zeiten berücksichtigt werden, in denen das Gerät abgeschaltet ist oder zwar läuft, aber nicht tatsächlich im Einsatz ist. Dies kann die Schwingungsbelastung über den gesamten Arbeitszeitraum deutlich reduzieren.

Legen Sie zusätzliche Sicherheitsmaßnahmen zum Schutz des Bedieners vor der Wirkung von Schwingungen fest wie zum Beispiel: Wartung von Elektrowerkzeug und Einsatzwerkzeugen, Warmhalten der Hände, Organisation der Arbeitsabläufe.

Entsorgung

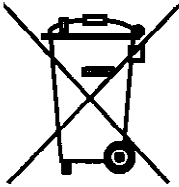

Nur für EU-Länder

Gemäß der Europäischen Richtlinie 2012/19/EU über Elektro- und Elektronik-Altgeräte und ihrer Umsetzung in nationales Recht müssen nicht mehr gebrauchsfähige Elektrowerkzeuge getrennt gesammelt und einer umweltgerechten Wiederverwertung zugeführt werden.

EG-Konformitätserklärung

Wir, die Firma Makita als verantwortlicher Hersteller, erklären, dass die folgende(n) Makita-Maschine(n):

Bezeichnung der Maschine: Rührgerät
Modell Nr. / Typ: UT 1200 / UT 1400
der Serienproduktion entstammen und
den folgenden europäischen Richtlinien entsprechen:
2006/42/EG

und gemäß den folgenden Standards oder standardisierten Dokumenten hergestellt werden:

EN 60745

Die technische Dokumentation befindet sich im Bestand unserer autorisierten Vertretung in Europa, nämlich:

Makita International Europe Ltd,
Technical Department
Michigan, Drive, Tongwell,
Milton Keynes, Bucks MK15 8JD, England.

01.04.2013



Tomoyasu Kato

Direktor

Verantwortlicher Hersteller

Makita Corporation

3-11-8, Sumiyoshi-cho, Anjo, Aichi, 446-8502 JAPAN

Autorisierte Vertretung in Europa

Makita International Europe Ltd.

Michigan Drive, Tongwell, Milton Keynes
Milton Keynes Bucks MK15 8JD, England

Caratteristiche tecniche





	UT 1200		UT 1400	
Tensione nominale:	110 V ~	230 V ~	110 V ~	230 V ~
Potenza nominale:	850 W	960 W	1050 W	1300 W
Velocità sottocarico:	0–400 min ⁻¹	0–360 min ⁻¹	0–560 min ⁻¹	0–580 min ⁻¹
Frequenza:	50 Hz			
Attacco:	M 14			
Classe di protezione:	II			
Grado di protezione:	IP 20			
Peso conforme alla EPTA Procedure 01/2003:	3,2 kg		5,2 kg	

Ci riserviamo di apportare modifiche tecniche risultanti dall'evoluzione tecnologica anche senza alcun preavviso.

Avvertenza: I dati tecnici possono essere diversi a seconda del paese.

Simboli

Qui di seguito sono riportati i simboli utilizzati relativamente all'attrezzatura. È importante conoscere questi simboli prima di procedere all'utilizzo dell'attrezzatura.

	Leggere il manuale di istruzione
	Durante l'uso dell'attrezzatura occorre concentrarsi sul lavoro e lavorare in modo accurato. Tenere pulito il l'ambiente di lavoro ed evitare qualsiasi situazione di pericolo.
	Adottare accorgimenti per la sicurezza dell'operatore.
	A doppio isolamento protettivo

Utilizzo appropriato

L'agitatore **UT 1200** serve per la preparazione e la miscelazione di colori, colle, colle per piastrelle ecc. fino ad una quantità di 30 kg circa. Il diametro del rotore utilizzato non dovrebbe essere superiore a 120 mm.

L'agitatore **UT 1400** è adatto a mescolare e mischiare colori, intonacatura, malta, collante per piastrelle, autolivellanti e mastici e materiali simili fino ad una quantità di 50 Kg. Il diametro del miscelatore non può superare i 140 mm.

L'utilizzatore dovrà rispondere di qualsiasi danno riconducibile all'utilizzo non appropriato.

Osservare le norme antinfortunistiche generalmente riconosciute nonché gli avvertimenti per la sicurezza in allegato.

Alimentazione elettrica

La macchina deve essere collegata esclusivamente a tensioni corrispondenti ai valori di targa e può funzionare soltanto con corrente alternata monofase. La macchina è dotata di doppio isolamento protettivo conforme alle direttive europee e quindi può essere collegata all'alimentazione elettrica anche senza cavo di terra.

I cavi di prolunga utilizzati devono avere una sezione sufficiente. I cavi con sezione troppo piccola possono causare delle perdite energetiche eccessive e/o il surriscaldamento della macchina e dei cavi stessi.

Norme di sicurezza

AVVERTENZA!

Leggere tutte le avvertenze di pericolo e le istruzioni operative.

In caso di mancato rispetto delle avvertenze di pericolo e delle istruzioni operative si potrà creare il pericolo di scosse elettriche, incendi e/o incidenti gravi.

Conservare tutte le avvertenze di pericolo e le istruzioni operative per ogni esigenza futura.

NORME DI SICUREZZA AGGIUNTIVE PER QUESTA MACCHINA:

1. In caso di danneggiamento e/o di rottura del cavo di alimentazione durante il lavoro evitare assolutamente di toccare il cavo. Estrarre subito la spina dalla presa di corrente. Non fare mai funzionare l'apparecchio con il cavo di alimentazione danneggiato.
2. L'apparecchio non deve essere umido e non deve essere fatto funzionare in ambienti umidi.
3. Non usare l'apparecchio per miscelare sostanze a rischio di esplosione e/o facilmente infiammabili e/o in ambienti dove tali sostanze sono presenti.
4. Per trasportare l'apparecchio non impugnare il cavo.
5. Prima di usare l'apparecchio controllare sempre l'apparecchio stesso, il cavo e la spina di collegamento. Gli eventuali difetti devono essere riparati esclusivamente da personale qualificato. Per inserire la spina nella presa di corrente la macchina deve essere spenta.
6. Per utilizzare l'apparecchio all'aperto è assolutamente necessario usare un interruttore di sicurezza per correnti di guasto con max. 30 mA.
7. Far funzionare l'agitatore esclusivamente in presenza dell'operatore.
8. Quando l'agitatore viene lasciato incustodito, p.es. durante i lavori di montaggio/smontaggio, in caso di caduta di corrente, per il montaggio di un accessorio ecc., estrarre la spina dalla presa di corrente e verificare che l'interruttore sia spento.
9. Qualora la macchina dovesse fermarsi per qualsiasi causa, spegnere l'interruttore per evitare l'avviamento improvviso della macchina quando è incustodita.
10. Disporre il cavo di alimentazione sempre dietro la macchina.
11. Non usare l'apparecchio in presenza di danni/difetti/guasti del carter, dell'interruttore, del cavo di alimentazione e/o della spina di collegamento.
12. Le apparecchiature elettriche devono essere controllate ad intervalli regolari da personale qualificato.
13. Non avvicinare la mano ai componenti in rotazione.

14. Attenzione ai capelli lunghi. Per il lavoro con l'apparecchio portare indumenti aderenti.
15. È vietata qualsiasi modifica all'apparecchio.
16. Tenere le impugnature asciutte, pulite e libere da oli e grassi.
17. Durante il funzionamento manuale tenere l'apparecchio sempre con entrambe le mani e fare attenzione di trovarsi in una posizione stabile. Fare attenzione alla coppia reattiva della macchina.
18. Tenere l'apparecchio per le superfici isolate dell'impugnatura qualora venissero effettuati lavori durante i quali l'accessorio potrebbe venire a contatto con cavi elettrici nascosti oppure con il proprio cavo di rete. Il contatto con un cavo sotto tensione può mettere sotto tensione anche parti metalliche dell'apparecchio, causando una scossa elettrica.

Messa in funzione

Gli errori operativi possono essere causa di danni. Per questo motivo occorre osservare le seguenti indicazioni:

Usare gli utensili rotori consigliati dal produttore (diametro max. 120 mm (UT 1200), 140 mm (UT 1400) con filetto M14).

Evitare carichi di lavoro che provocano il fermarsi della macchina.

Cambio dell'utensile

Attenzione!

Prima di procedere ai lavori sull'apparecchio è assolutamente necessario estrarre la spina dalla presa di collegamento. Durante il montaggio dell'utensile sussiste il pericolo di schiacciamento della mano. Per cambiare l'utensile portare sempre guanti protettivi.

L'albero della macchina è dotato di una filettatura interna M 14.

Tenere pulite la filettatura e le superfici frontali. Per allentare il rotore e per tenere fermo l'albero usare una chiave fissa SW 22.

Accensione e spegnimento

Funzionamento a breve termine

Attivazione: Premere l'interruttore accensione/spegnimento

Spegnimento: Rilasciare l'interruttore di accensione/spegnimento

Funzionamento prolungato

Accensione: Premere il pulsante di accensione/spegnimento e, tenendolo premuto, inserire il pulsante di blocco

Spegnimento: Premere nuovamente l'interruttore di accensione/spegnimento e quindi rilasciarlo

L'agitatore è dotato di un interruttore elettronico.

L'interruttore permette la regolazione della velocità di rotazione.

L'uso di questa funzione è consigliato soltanto nella fase di avviamento e di fermata della macchina per evitare gli spruzzi di materiale. Il funzionamento continuo a velocità di rotazione ridotta può causare un sovraccarico del motore per la quantità ridotta di aria di raffreddamento disponibile per il motore con il conseguente surriscaldamento dello stesso.

Cura e manutenzione

Le riparazioni devono essere eseguite esclusivamente da personale qualificato ed idoneo in base alla sua formazione ed alla sua esperienza lavorativa.

Dopo ogni riparazione l'apparecchio deve essere controllato da un elettricista qualificato. L'attrezzatura elettrica è concepita in modo tale da richiedere operazioni di manutenzione soltanto minime che consistono nelle seguenti operazioni e/o controlli di componenti da eseguire ad intervalli regolari:

- Tenere sempre pulite l'attrezzatura elettrica e le fessure di ventilazione.
- Durante il lavoro occorre fare attenzione per evitare la penetrazione di corpi estranei all'interno dell'attrezzatura elettrica.
- In caso di disfunzione dell'apparecchio la riparazione deve essere eseguita esclusivamente da un'officina autorizzata.

Informazioni sulle emissioni acustiche/sulle vibrazioni

Misurazioni eseguite in conformità alla norma EN 60745

Il livello sonoro dell'apparecchio valutato A è tipicamente:

	UT 1200	UT 1400
livello di pressione sonora (L_{PA})	86 dB(A)	86 dB(A)
livello di potenza sonora (L_{WA})	97 dB(A)	97 dB(A)
incertezza K	3 dB	3 dB

Usare una protezione per l'udito!

	UT 1200	UT 1400
Vibrazioni trasmesse alla mano/al braccio:	1,05 m/s ²	0,5 m/s ²
incertezza K	1,5 m/s ²	1,5 m/s ²

Misurazioni eseguite in conformità alla norma EN 60745

Il livello delle vibrazioni indicato nel presente manuale di istruzioni è stato rilevato tramite un metodo di misurazione standardizzato in conformità alla norma EN 60745 e può essere usato per un confronto tra attrezzature elettriche diverse. Il valore rilevato è anche idoneo per essere usato ai fini di una valutazione provvisoria delle sollecitazioni da vibrazione.

Il livello delle vibrazioni indicato è rappresentativo per gli utilizzi principali previsti per l'attrezzatura elettrica. L'uso dell'attrezzatura elettrica per altre applicazioni e/o con altri tipi di utensili montati e/o in condizioni di manutenzione insufficiente può risultare in livelli di vibrazioni diversi con un possibile aumento importante delle sollecitazioni da vibrazione durante tutto il tempo di lavoro.

Ai fini di una precisa valutazione delle sollecitazioni indotte dalle vibrazioni si consiglia di considerare anche i tempi durante i quali l'attrezzatura è spenta o è in funzione senza lavorare effettivamente. In questo modo le sollecitazioni da vibrazione riferite sull'intero tempo di lavoro possono risultare ridotte in misura importante.

Si consiglia di adottare ulteriori accorgimenti per la protezione dell'operatore dalle vibrazioni come per esempio: manutenzione dell'attrezzatura elettrica e degli utensili da montare, tenere calde le mani, organizzazione delle sequenze operative.

Protezione ambientale

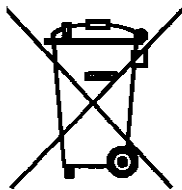

Solo per i Paesi della CE:

Conformemente alla norma della direttiva 2012/19/EU sui rifiuti di apparecchiature elettriche ed elettroniche ed all'attuazione del recepimento nel diritto nazionale, gli elettrodomestici diventati inservibili devono essere raccolti separatamente ed essere inviati ad una riutilizzazione ecologica.

Dichiarazione CE di conformità

Noi della Makita Corporation, come produttori responsabili, dichiariamo che le macchine Makita seguenti:

Designazione della macchina: Miscelatore manuale

Modello No./Tipo: UT 1200 / UT 1400

sono una produzione di serie e

conformi alle direttive europee seguenti:

2006/42/EC

E sono fabbricate conformemente ai seguenti standard o documenti standardizzati:

EN 60745

La documentazione tecnica è tenuta dal nostro rappresentante autorizzato in Europa, che è :

Makita International Europe Ltd,
Technical Department
Michigan, Drive, Tongwell,
Milton Keynes, Bucks MK15 8JD, England.

01.04.2013

Tomoyasu Kato

Direttore

Produttore responsabile

Makita Corporation

3-11-8, Sumiyoshi-cho, Anjo, Aichi, 446-8502 JAPAN

Rappresentanza autorizzata in Europa:

Makita International Europe Ltd.

Michigan Drive, Tongwell, Milton Keynes
Milton Keynes Bucks MK15 8JD, England

Technische specificaties





	UT 1200		UT 1400	
Nominale spanning:	110 V ~	230 V ~	110 V ~	230 V ~
Opgenomen vermogen:	850 W	960 W	1050 W	1300 W
Belast snelheid:	0–400 min ⁻¹	0–360 min ⁻¹	0–560 min ⁻¹	0–580 min ⁻¹
Frequentie:	50 Hz			
Gereedschapsopname:	M 14			
Beschermingsklasse:	II			
Beschermingsniveau:	IP 20			
Gewicht in overeenstemming met EPTA-procedure 01/2003:	3,2 kg		5,2 kg	

In verband met continue productontwikkelingen en technische verbeteringen kunnen de technische gegevens zonder voorafgaande kennisgeving worden gewijzigd.

Opmerking: de technische gegevens kunnen per land verschillen.

Symbolen

Hierna zijn er symbolen afgebeeld, die in verband met de uitrusting gebruikt worden. Het is belangrijk dat u hun betekenis vóór het gebruik van het gereedschap kent.

	Gebruiksaanwijzing lezen
	Werk geconcentreerd en ga met zorg te werk. Houd uw werkplaats netjes en vermijd gevaarlijke situaties.
	Voorzorgsmaatregelen ter bescherming van de bediener treffen.
	Dubbel randgeaard

Gebruik volgens voorschrift

Het roerapparaat **UT 1200** dient voor het aanmengen en door elkaar mengen van verf, lijm, kleefspecie e.a. tot een hoeveelheid van maximaal ca. 30 kg. De diameter van de gebruikte roerstok mag daarbij niet meer dan 120 mm bedragen.

Het roerapparaat **UT 1400** is geschikt voor het roeren en mengen van verf, pleister, mortel, tegellijm, egalisatiemassa's, plamuursel en soortgelijke materialen tot een hoeveelheid van 50 kg. De diameter van de roergarde mag niet groter zijn dan 140 mm.

De gebruiker is aansprakelijk voor schade die ontstaat ten gevolge van gebruik tegen de voorschriften in.

Algemeen geldende preventieve maatregelen en de bijgevoegde veiligheidsvoorschriften moeten worden opgevolgd.

Voedingsspanning

De machine mag uitsluitend worden aangesloten op de spanning die op het typeplaatje staat vermeld en werkt uitsluitend met eenfasewisselspanning. Het apparaat is dubbel randgeaard volgens de Europese richtlijnen en kan daardoor ook worden aangesloten op contactdozen zonder massakabel.

Gebruik uitsluitend verlengsnoeren met voldoende dwarsdoorsnede. Een te kleine dwarsdoorsnede kan tot buitensporig rendementsverlies en tot oververhitting van machine en netsnoer leiden.

Veiligheidsvoorschriften

WAARSCHUWING!

Lees alle veiligheidswaarschuwingen en alle voorschriften.

Als de waarschuwingen en voorschriften niet worden opgevolgd, kan dit een elektrische schok, brand of ernstig letsel tot gevolg hebben.

Bewaar alle waarschuwingen en voorschriften voor toekomstig gebruik.

EXTRA VEILIGHEIDSVOORSCHRIFTEN VOOR DE MACHINE:

1. Indien bij het werk het aansluitsnoer beschadigd of doorgeknipt wordt, mag u het niet aanraken, maar moet u onmiddellijk de netstekker uittrekken. Apparaat nooit met beschadigd aansluitsnoer bedienen.
2. Het apparaat mag niet vochtig zijn en niet in een vochtige omgeving bediend worden.
3. Gebruik het apparaat niet voor het mengen van explosieve of licht ontvlambare stoffen of in de omgeving daarvan.
4. Draag het apparaat nooit aan het snoer.
5. Telkens vóór gebruik apparaat, snoer en stekker controleren. Laat beschadigingen uitsluitend door een vakman verhelpen. Stekker uitsluitend bij een uitgeschakelde machine in de contactdoos steken.
6. Bedien het apparaat in de open lucht enkel via een aardlekschakelaar met max. 30 mA.
7. Laat het roerapparaat uitsluitend onder toezicht werken.
8. Trek de netstekker uit en controleer dat de schakelaar uitgeschakeld is wanneer het roerapparaat zonder toezicht blijft, bijvoorbeeld bij montage- en demontagewerkzaamheden, bij spanningsverlies, bij het gebruik c.q. de montage van accessoires.
9. Schakel de machine uit wanneer ze om één of andere reden blijft stilstaan. U vermijdt daardoor een plotse start in een toestand zonder toezicht.
10. Snoer altijd langs achter van de machine weg leiden.
11. Gebruik het apparaat niet als een deel van de behuizing defect is c.q. bij beschadigingen aan schakelaar, voedingsdraad of stekker.
12. Elektrisch gereedschap moet op regelmatige tijdstippen aan een inspectie door een vakman onderworpen worden.
13. Niet in roterende onderdelen grijpen.
14. Wees voorzichtig met lang haar. Uitsluitend met nauw aansluitende kledij werken.
15. Manipulaties aan het apparaat zijn niet toegestaan.
16. Houd de handgrepen droog, netjes en vrij van olie en vet.

17. Tijdens de handmatige werking apparaat altijd met beide handen vasthouden en een veilige plaats innemen. Neem het reactiemoment van de machine in acht.
18. Houd het gereedschap aan de geïsoleerde greepvlakken vast als u werkzaamheden uitvoert waarbij het inzetgereedschap verborgen stroomleidingen of de eigen stroomkabel kan raken. Contact met een onder spanning staande leiding kan ook metalen delen van het gereedschap onder spanning zetten en tot een elektrische schok leiden.

Ingebruikname

Door onjuist gebruik kan schade ontstaan. Houd u zich daarom altijd aan onderstaande aanwijzingen:

Maak uitsluitend gebruik van de door de fabrikant aanbevolen roerstokken (doorsnede max. 120 mm (UT1200), 140 mm (UT1400) met een M 14-schroefdraad).

De machine niet zo zwaar belasten dat deze tot stilstand komt.

Gereedschapswissel

Opgepast!

Vóór alle werkzaamheden aan het apparaat onvoorwaardelijk netstekker uittrekken. U kunt uw handen bij het gebruik van het gereedschap inklemmen. Gebruik voor de gereedschapswissel daarom altijd handschoenen, die u tijdens de werkzaamheden beschermen.

De hoofdspil van de machine bezit een M 14-binnenschroefdraad.

Houd Schroefdraad en voorzijden netjes.

Gebruik om de roerstok te lossen en om aan de hoofdspil tegen te houden een gaffelsleutel SW 22.

IN-/UITSCHAKELEN

Momentschakeling

Inschakelen: aan-uitschakelaar indrukken.

Uitschakelen: aan-uitschakelaar loslaten.

Permanente schakeling

Inschakelen: aan-uitschakelaar indrukken en in ingedrukte toestand vergrendelen met behulp van de vaststelknop.

Uitschakelen: aan-uitschakelaar nogmaals indrukken en weer loslaten.

Het roerapparaat is met een elektronische schakelaar uitgerust.

Door het indrukken van de toets kan daarmee het toerental gereguleerd worden.

Het gebruik is enkel voor de start en uitloop van de machine aanbevelenswaardig en dit om rondspattend materiaal te vermijden. Een continue werking met een verlaagd toerental leidt tot overbelasting omdat er dan minder koellucht ter beschikking van de motor staat en deze daardoor duidelijk sneller oververhit geraakt.

Zorg en onderhoud

Reparaties mogen uitsluitend door gekwalificeerd, op basis van haar opleiding en ervaring geschikt personeel doorgevoerd worden.

Het apparaat dient na iedere reparatie door een vakkundige elektromonteur gecontroleerd te worden. Het elektrische gereedschap is zodanig ontworpen, dat een minimum aan onderhoud noodzakelijk is. Regelmatig dienen echter volgende werkzaamheden uitgevoerd c.q. dienen volgende componenten gecontroleerd te worden:

- Het elektrogedeelte en de ventilatiesleuven moeten schoon worden gehouden
- Let er tijdens de werkzaamheden op dat er geen vreemde voorwerpen terechtkomen in het inwendige van de roerinrichting.
- Bij een uitval van het apparaat mag men een reparatie enkel in een erkende werkplaats laten uitvoeren.

Informatie over geluiden/trillingen

Meetwaarden vastgesteld in overeenstemming met EN 60745

Het met A beoordeelde geluidsniveau van het apparaat bedraagt kenmerkend:

	UT 1200	UT 1400
Geluidsdrukniveau (L_{PA})	86 dB(A)	86 dB(A)
Geluidsvermogensniveau (L_{WA})	97 dB(A)	97 dB(A)
Onzekerheid K	3 dB	3 dB

Gehoorgescherping dragen!

	UT 1200	UT 1400
Trilling aan hand/arm:	1,05 m/s ²	0,5 m/s ²
Onzekerheid K	1,5 m/s ²	1,5 m/s ²

Meetwaarden vastgesteld in overeenstemming met EN 60745

Het in deze instructies vermelde trilniveau werd in overeenstemming met een in EN 60745 genormaliseerde meetmethode gemeten en kan voor de onderlinge vergelijking van elektrisch gereedschap gebruikt worden. Het is ook voor een voorlopige inschatting van de belasting door trillingen geschikt.

Het aangegeven trilniveau vertegenwoordigt de voornaamste toepassingen van het elektrische gereedschap. Als het elektrische gereedschap echter voor andere toepassingen met afwijkend inzetstuk of onvoldoende onderhoud gebruikt wordt, kan het trilniveau afwijken. Dit kan de belasting door trillingen tijdens de gehele arbeidsperiode aanzienlijk doen toenemen.

Voor een nauwkeurige taxatie van de belasting door trillingen dient er ook rekening gehouden te worden met de perioden, tijdens dewelke het apparaat uitgeschakeld is of weliswaar in werking is, maar niet effectief gebruikt wordt. Dit kan de belasting door trillingen tijdens de gehele arbeidsperiode aanzienlijk doen afnemen.

Leg bijkomende veiligheidsmaatregelen ter bescherming van de bediener vóór de uitwerking van trillingen vast, zoals bijvoorbeeld het onderhoud van elektrisch gereedschap en inzetstukken, het warm houden van de handen, de organisatie van arbeidsprocessen.

Milieubescherming

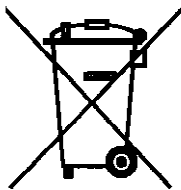

Alleen voor landen van de EU

Volgens de Europese richtlijn 2012/19/EU over elektrische en elektronische oude apparaten en de omzetting van de richtlijn in nationaal recht moeten niet meer bruikbare elektrische gereedschappen apart worden ingezameld en op een voor het milieu verantwoorde wijze worden hergebruikt.

EU-Verklaring van Conformiteit

Wij, Makita Corporation, als de verantwoordelijke fabrikant, verklaren dat de volgende Makita-machine(s):

Aanduiding van de machine: Roerinrichting
Modelnr./Type: UT 1200 / UT 1400
in serie zijn geproduceerd en

Voldoen aan de volgende Europese richtlijnen:
2006/42/EC

En zijn gefabriceerd in overeenstemming met de volgende normen of genormaliseerde documenten:

EN 60745

De technische documentatie wordt bewaard door onze erkende ertegenwoordiger in Europa, te weten:

Makita International Europe Ltd,
Technical Department
Michigan, Drive, Tongwell,
Milton Keynes, Bucks MK15 8JD, England.

01.04.2013

Tomoyasu Kato
Directeur

Verantwoordelijke fabrikant

Makita Corporation

3-11-8, Sumiyoshi-cho, Anjo, Aichi, 446-8502 JAPAN

Gemachtigde vertegenwoordiging in Europa:

Makita International Europe Ltd.

Michigan Drive, Tongwell, Milton Keynes
Milton Keynes Bucks MK15 8JD, England

Datos técnicos





	UT 1200		UT 1400	
Tensión nominal:	110 V~	230 V~	110 V~	230 V~
Consumo:	850 W	960 W	1050 W	1300 W
Velocidad nominal:	0–400 min ⁻¹	0–360 min ⁻¹	0–560 min ⁻¹	0–580 min ⁻¹
Frecuencia:	50 Hz			
Soporte de herramienta:	M 14			
Clasificación de seguridad:	II			
Grado de seguridad:	IP 20			
Peso según procedimiento EPTA 01/2003:	3,2 kg		5,2 kg	

Este manual está sujeto a modificaciones sin previo aviso por desarrollo y avances técnicos.

Nota: Los datos técnicos pueden variar según el país.

Símbolos

Se usan los símbolos siguientes para el equipo. Es importante conocer su significado antes de usar la herramienta.

	Lea las instrucciones
	Trabaje con concentración y cuidado. Mantenga el lugar de trabajo limpio y evite situaciones peligrosas.
	Deben tomarse precauciones para proteger a los operarios.
	Aislamiento protector doble

Finalidad de uso

El agitador manual **UT 1200** sirve para agitado y mezclado de pinturas, cola, adhesivo para alicatados y otros hasta una cantidad de aprox. 30 kg. En este caso el diámetro de los batidores de agitación no debe sobrepasar 120 mm.

El agitador **UT 1400** es idóneo para agitar y mezclar pinturas, revoques, morteros, adhesivo para baldosas, emplastes, masas de compensación y materiales similares de hasta 50 kg de masa. El diámetro de las varillas agitadoras no debe superar los 140 mm.

El usuario será responsable de cualquier daño provocado por un uso inadecuado.

Deben obedecerse las normas de prevención de accidentes aceptadas generalmente y las instrucciones de seguridad incluidas.

Alimentación

El aparato debe conectarse exclusivamente a la tensión descrita en la placa identificadora y funciona solamente con tensión CA de una fase. Incluye aislamiento protector doble en cumplimiento de los estándares europeos y, por tanto, puede conectarse también a tomas sin cable de toma de tierra.

Use exclusivamente cables extensores con una sección adecuada. Una sección de cable demasiado pequeña puede provocar un exceso de pérdida de potencia y sobrecalentar la herramienta y el cable.

Instrucciones de seguridad

ADVERTENCIA!

Lea íntegramente estas advertencias de peligro e instrucciones.

En caso de no atenerse a las advertencias de peligro e instrucciones siguientes, ello puede ocasionar una descarga eléctrica, un incendio y/o lesión grave.

Guardar todas las advertencias de peligro e instrucciones para futuras consultas.

NORMAS ADICIONALES DE SEGURIDAD PARA ESTE APARATO:

1. Si el cable de conexión está dañado o se corta durante el trabajo, no lo toque y desconecte de inmediato el enchufe. En cualquier caso, no use la herramienta si el cable de conexión está dañado.
2. La herramienta no debe mojarse ni usarse en un entorno húmedo.
3. No use la herramienta para mezclar sustancias explosivas o fácilmente inflamables, ni la use en zonas cercanas a estas sustancias.
4. No use el cable para mover la herramienta.
5. Inspeccione siempre la herramienta, el cable y el enchufe antes de usarlos. Las reparaciones deben ser realizadas exclusivamente por un experto. El enchufe debe conectarse a la toma de corriente solamente si la herramienta está apagada.
6. Use la herramienta en exteriores exclusivamente con un interruptor de corriente residual de un máximo de 30 mA.
7. No deje la mezcladora manual funcionando sin supervisión.
8. Desconecte el enchufe y compruebe que la mezcladora manual está apagada cuando se deje sin supervisión, como durante trabajos de montaje y desmontaje, caídas de tensión, inserción y/o instalación de accesorios.
9. Apague la herramienta si deja de funcionar por cualquier motivo para evitar un arranque súbito cuando esté sin supervisión.
10. Coloque siempre el cable alejado y detrás de la herramienta.
11. No use la herramienta si parte del chasis y/o el interruptor, cable o enchufe están dañados.
12. Las herramientas deben ser inspeccionadas con regularidad por un experto.
13. No toque las piezas giratorias.
14. Tenga cuidado con el pelo largo. No lleve ropa suelta.
15. No manipule la herramienta.
16. Asegúrese de que los mangos estén secos, limpios y libres de lubricante y grasa.
17. Cuando se usa la herramienta manualmente, asegúrese de aguantar siempre la herramienta con ambas manos y estar en una posición firme. Tenga en cuenta el impulso de reacción de la herramienta.

18. Aguante la herramienta por las superficies de agarre aisladas, cuando realice operaciones en las que el accesorio de corte pueda entrar en contacto con cables ocultos o su propio cable. El accesorio de corte en contacto con un cable con energía puede hacer que las piezas metálicas expuestas de la herramienta se electricen y provocar la electrocución del usuario.

Uso del aparato

Un uso inadecuado puede provocar daños. Por lo tanto, las instrucciones siguientes se obedecerán siempre:

Use palas recomendadas por el fabricante (diámetro máximo: 120 mm (UT1200), 140 mm (UT1400) con rosca M14).

No sobrecargue el aparato de forma que pueda provocar una parada.

Cambio de herramienta

¡Precaución!

Desconecte siempre el enchufe antes de realizar operaciones en la herramienta. Podría capturarse los dedos al introducir la herramienta. Por lo tanto, lleve siempre guantes protectores al cambiar de herramienta.

El eje operativo de la herramienta tiene una rosca interna M14.

Mantenga la rosca y las superficies delanteras limpias. Use una llave SW 22 para sacar la pala y aguantar el eje operativo.

Encender y apagar el aparato

Funcionamiento a corto plazo

Arrancar el aparato: Pulse el interruptor encendido/apagado
Detener el aparato: Suelte el interruptor encendido/apagado

Funcionamiento permanente

Arrancar el aparato: Pulse el interruptor de encendido/apagado y, manteniéndolo pulsado, active el botón de bloqueo
Detener el aparato: Pulse de nuevo el interruptor de encendido/apagado y suéltelo

La mezcladora tiene un interruptor electrónico para regular la velocidad con pulsaciones.

Se recomienda usarlo exclusivamente cuando el aparato esté arrancado o detenido para evitar salpicaduras de material. Si se usa el modo continuo con una velocidad reducida, provocará un exceso de tensión porque el aparato no recibe el suficiente aire para refrigerarse y se producirá sobrecalentamiento notablemente más rápido.

Cuidados y mantenimiento

Las reparaciones deben ser realizadas exclusivamente por personal cualificado con formación y experiencia en este campo. La herramienta será inspeccionada por un electricista experto tras cada reparación. La herramienta se ha diseñado para necesitar un mínimo de mantenimiento y cuidados. Sin embargo, las operaciones siguientes deben realizarse y/o inspeccionarse las piezas siguientes:

- Mantenga siempre limpias la herramienta y las ranuras de ventilación.
- Asegúrese de que no se introduzcan objetos extraños en la herramienta.
- Si la herramienta se avería, la reparación solamente debe ser realizada por un taller autorizado.

Información sobre ruidos y vibración

Valores medidos determinados según EN 60745

El nivel de ruidos de la herramienta es habitualmente:

	UT 1200	UT 1400
Nivel de presión sonora (L_{PA})	86 dB(A)	86 dB(A)
Nivel de potencia sonora (L_{WA})	97 dB(A)	97 dB(A)
Incertidumbre K	3 dB	3 dB

Lleve protección auditiva.

	UT 1200	UT 1400
Vibración en brazos:	1,05 m/s ²	0,5 m/s ²
Incertidumbre K	1,5 m/s ²	1,5 m/s ²

Valores medidos determinados según EN 60745

El nivel de emisión de vibraciones indicado en estas instrucciones se ha medido de acuerdo con un método de prueba homologado dado en EN 60745 y puede usarse para comparar una herramienta con otra. También es adecuado para una evaluación preliminar del nivel de emisión de vibraciones.

El nivel de emisión de vibraciones establecido en estas instrucciones representa las aplicaciones principales de la herramienta. Si la herramienta se usa para otras aplicaciones o con distintas herramientas, o si el mantenimiento es insuficiente, el nivel de emisión de vibraciones puede variar. Puede provocar un nivel de emisión de vibraciones notablemente superior durante todo el periodo de trabajo.

Para ser preciso, una estimación del nivel de exposición a vibraciones debe tener en cuenta también los momentos en los que la herramienta esté apagada y cuando esté funcionando pero no usándose. Puede reducir notablemente el nivel de exposición a vibraciones durante todo el periodo de trabajo.

Se determinarán medidas protectoras adicionales para proteger al operario de los efectos de vibraciones, como el mantenimiento de las herramientas, mantener calientes las manos u organización de los procesos laborales.

Eliminación

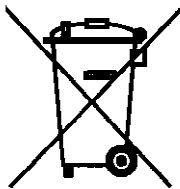

Sólo para los países de la UE

¡No arroje las herramientas eléctricas a la basura!
Conforme a la Directriz Europea 2012/19/EU sobre aparatos eléctricos y electrónicos inservibles, tras su transposición en ley nacional, deberán acumularse por separado las herramientas eléctricas para ser sometidas a un reciclaje ecológico.

Declaración de cumplimiento CE

Nosotros, Makita Corporation, como fabricante responsable declaramos que la siguiente maquinaria Makita:

Designación de maquinaria: Mezcladora manual

Modelo N^o / Tipo: UT 1200 / UT 1400

Son de producción en serie y

Cumplen con las siguientes directrices europeas:

2006/42/EC

Y se han fabricado de acuerdo con las siguientes normas o documentos estandarizados:

EN 60745

La documentación técnica es conservada por nuestro representante autorizado en Europa, que es:

Makita International Europe Ltd,
Michigan, Drive, Tongwell,
Milton Keynes, MK15 8JD, Inglaterra.
01.04. 2013



Tomoyasu Kato

Director

Fabricante responsable

Makita Corporation

3-11-8, Sumiyoshi-cho, Anjo, Aichi, 446-8502 JAPÓN

Representación autorizada en Europa:

Makita International Europe Ltd,
Michigan Drive, Tongwell, Milton Keynes
Milton Keynes Bucks MK15 8JD, Inglaterra

PORTUGUÊS

Dados técnicos





	UT 1200		UT 1400	
Tensão nominal:	110 V ~	230 V ~	110 V ~	230 V ~
Potência utilizada:	850 W	960 W	1050 W	1300 W
Velocidade nominal:	0–400 rpm	0–360 rpm	0–560 rpm	0–580 rpm
Frequência:	50 Hz			
Suporte da ferramenta:	M 14			
Classe de segurança:	II			
Grau de segurança:	IP 20			
Peso segundo o Procedimento EPTA 01/2003:	3,2 kg		5,2 kg	

Este manual poderá ser sujeito a modificações sem aviso prévio, na sequência de desenvolvimentos e avanços técnicos.

Nota: Os dados técnicos poderão diferir consoante o país.

Símbolos

Os símbolos indicados em seguida aplicam-se ao equipamento. É importante conhecer o significado dos mesmos antes de utilizar a ferramenta.

	Ler instruções
	Trabalhar com concentração e cuidado. Manter o local e trabalho limpo e evitar situações perigosas.
	Deverão ser tomadas precauções para fins de proteção dos operadores.
	Isolamento duplo de proteção

Utilização prevista

A misturadora **UT 1200** utiliza-se para mexer e misturar tinta, cola, cimento-cola, etc., até um volume de cerca de 30 kg. O diâmetro dos agitadores utilizados não deve exceder 120 mm.

A misturadora **UT 1400** é adequada para agitar e mexer tintas, gesso, argamassa, cimento-cola, compostos de nivelamento e alisamento e materiais semelhantes, até uma quantidade de 50 kg. O diâmetro dos agitadores de mistura não deve exceder um valor de 140 mm.

O utilizador é responsável por quaisquer danos provocados pela utilização inadequada.

Deverão ser cumpridas as regulamentações de prevenção de acidentes geralmente aceites, bem como as instruções de segurança incluídas.

Fonte de alimentação

A máquina deve ser ligada exclusivamente à tensão indicada na placa de características e funciona apenas com tensão AC monofásica. É fornecido com isolamento duplo de proteção, em conformidade com as normas europeias e, como tal, também pode ser ligado a tomadas sem cabo de terra.

Utilize apenas cabos de extensão com secção transversal suficiente. Uma secção transversal de tamanho insuficiente pode provocar a perda excessiva de potência e o sobreaquecimento da ferramenta e do cabo.

Instruções de segurança

ATENÇÃO!

Devem ser lidas todas as indicações de advertência e todas as instruções.

O desrespeito das advertências e instruções apresentadas abaixo pode causar choque eléctrico, incêndio e/ou graves lesões.

Guarde bem todas as advertências e instruções para futura referência.

REGRAS DE SEGURANÇA ADICIONAIS PARA ESTA MÁQUINA:

1. Se o cabo de ligação for danificado ou cortado durante o uso, não lhe toque e desligue imediatamente a ficha. Em todo o caso, não trabalhe com a ferramenta se o cabo de ligação estiver danificado.
2. A ferramenta não deve estar húmida nem deve ser utilizada num ambiente húmido.
3. Não utilize a ferramenta para misturar substâncias explosivas ou facilmente inflamáveis, nem a utilize em áreas próximas destas substâncias.
4. Não utilize o cabo para transportar a ferramenta.
5. Inspeccione sempre a ferramenta, o cabo e a ficha antes de utilizá-la. As reparações devem ser realizadas exclusivamente por um técnico especializado. A ficha só deve ser ligada à tomada se a ferramenta estiver desligada.
6. Para utilizar a ferramenta no exterior, utilize sempre um disjuntor de corrente residual com um máximo de 30 mA.
7. Não deixe a misturadora de mão a funcionar sem supervisão.
8. Desligue a ficha de alimentação e verifique se a misturadora de mão está desligada antes de a deixar sem supervisão, por exemplo, no caso de montagem e desmontagem, quebra de tensão, inserção e/ou montagem de acessórios.
9. Se, por qualquer motivo, a ferramenta deixar de funcionar, desligue-a da corrente a fim de evitar que se ligue subitamente quando estiver sem supervisão.
10. Oriente sempre o cabo por trás da ferramenta.
11. Não utilize a ferramenta se parte do revestimento e/ou o interruptor, o cabo ou a ficha estiver danificada.
12. As ferramentas eléctricas devem ser regularmente inspeccionadas por um técnico especializado.
13. Não toque nas peças rotativas.
14. Tenha cuidado com o cabelo comprido. Não use roupas largas.
15. Não manipule a ferramenta.
16. Assegure-se de que os manípulos estão secos, limpos e isentos de óleo e gordura.

17. Quando a ferramenta for operada manualmente, certifique-se de que a segura sempre com ambas as mãos e de que se mantém numa posição firme. Preste atenção ao momento de reação da ferramenta.
18. Ao realizar uma operação em que o acessório de corte possa entrar em contacto com fios ocultos ou com o próprio cabo, segure o cabo de alimentação pelas superfícies indicadas para tal. O contacto do acessório de corte com um fio condutor pode fazer com que as peças metálicas da ferramenta elétrica "deem passagem" e provocar um choque elétrico no operador.

Utilizar a máquina

A utilização incorreta pode resultar em danos. Por este motivo, deve cumprir sempre as seguintes instruções:

Utilize agitadores recomendados pelo fabricante (diâmetro máximo: 120 mm (UT1200), 140 mm (UT1400) com rosca M14).

Não sobrecarregue a máquina de tal modo que a mesma deixe de funcionar.

Substituição de acessórios

Cuidado!

Retire sempre a ficha da tomada antes de realizar qualquer intervenção na ferramenta.

Os seus dedos podem ficar presos ao introduzir o acessório. Assim, use sempre luvas de proteção quando substituir acessórios.

O fuso de comando da ferramenta possui uma rosca M14 interna.

Mantenha a rosca e as superfícies frontais limpas. Não utilize uma chave SW 22 para retirar o agitador e segure no fuso de comando.

Ligar e desligar a máquina

Operação de curta duração

Ligar a máquina: Prima o interruptor ligar/desligar

Parar a máquina: Solte o interruptor ligar/desligar

Operação permanente

Ligar a máquina: Prima o interruptor ligar/desligar e, mantendo-o premido, acione o botão de bloqueio

Parar a máquina: Prima novamente o botão ligar/desligar e solte-o

A misturadora possui um interruptor eletrónico para regular o nível de velocidade através de pressões no mesmo. Recomenda-se que o utilize apenas quando ligar ou desligar a máquina, a fim de evitar salpicos de material. Se utilizar o modo contínuo com velocidade reduzida, poderá ocorrer tensão excessiva porque a máquina não recebe ar de refrigeração suficiente, pelo que se verificará um sobreaquecimento de forma significativamente mais rápida.

Cuidados e manutenção

As reparações devem ser realizadas exclusivamente por pessoal qualificado, com formação e experiência nesta área. A ferramenta deve ser inspecionada por um electricista qualificado após cada reparação. A ferramenta elétrica foi concebida para requerer o mínimo de cuidados e manutenção. Contudo, é necessário realizar as seguintes intervenções e/ou inspecionar regularmente os seguintes componentes:

- Mantenha sempre a ferramenta elétrica e as ranhuras de ventilação limpas.
- Certifique-se de que não se introduzem objetos estranhos na ferramenta elétrica.
- Em caso de avaria da ferramenta, a reparação deve ser efetuada exclusivamente por um centro autorizado.

Informações sobre ruído e vibração

Valores medidos determinados de acordo com a norma EN 60745

O nível de ruído ponderado A da ferramenta é normalmente o seguinte:

	UT 1200	UT 1400
Nível de pressão sonora (L_{PA})	86 dB(A)	86 dB(A)
Nível de potência sonora (L_{WA})	97 dB(A)	97 dB(A)
Incerteza K	3 dB	3 dB

Use proteção auditiva!

	UT 1200	UT 1400
Vibração de mãos e braços	1,05 m/s ²	0,5 m/s ²
Incerteza K	1,5 m/s ²	1,5 m/s ²

Valores medidos determinados de acordo com a norma EN 60745

O nível de emissão de vibração indicado nestas instruções foi medido em conformidade com um método de teste normalizado incluído na norma EN 60745 e pode ser utilizado para comparar ferramentas entre si. É igualmente adequado a uma avaliação preliminar do nível de emissões de vibração.

O nível de emissão de vibração indicado nestas instruções apresenta as principais aplicações da ferramenta elétrica. Se a ferramenta elétrica for utilizada para outras aplicações ou com acessórios diferentes, ou se a manutenção não for suficiente, o nível de emissão de vibração pode variar. Tal pode gerar um nível de emissão de vibração significativamente mais alto durante todo o período de trabalho.

Para fins de precisão, também deve ser tida em conta uma estimativa do nível de exposição a vibração de todas as vezes em que a ferramenta está desligada e quando está em funcionamento mas não é efetivamente utilizada. Tal pode reduzir significativamente o nível de exposição a vibração durante todo o período de trabalho.

Para proteger o utilizador contra os efeitos da vibração, deverão ser determinadas medidas de proteção adicional como, por exemplo, realizar a manutenção das ferramentas elétricas, manter as mãos quentes e organizar processos de trabalho.

Eliminação

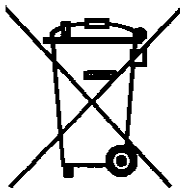

Apenas países da União Europeia

Não deitar ferramentas eléctricas no lixo doméstico!
De acordo com a directiva europeia 2012/19/EU para aparelhos eléctricos e electrónicos velhos, e com as respectivas realizações nas leis nacionais, as ferramentas eléctricas que não servem mais para a utilização, devem ser enviadas separadamente a uma reciclagem ecológica.

Declaração de Conformidade CE

A Makita Corporation, na qualidade de Fabricante responsável, declara que a(s) seguinte(s) Máquina(s) Makita:

Designação da Máquina: Misturadora de Mão

N.º de Modelo/Tipo: UT 1200 / UT 1400

É produzida em série e

Está em conformidade com as seguintes Diretivas Europeias:
2006/42/CE

E é fabricada de acordo com as seguintes normas ou Documentos normalizados:
EN 60745

A Documentação Técnica é mantida pelo nosso Representante autorizado na Europa:

Makita International Europe Ltd,
Michigan, Drive, Tongwell,
Milton Keynes, MK15 8JD, Inglaterra.
01.04. 2013



Tomoyasu Kato

Diretor

Fabricante responsável

Makita Corporation

3-11-8, Sumiyoshi-cho, Anjo, Aichi, 446-8502 JAPÃO

Representação autorizada na Europa:

Makita International Europe Ltd,
Michigan Drive, Tongwell, Milton Keynes
Milton Keynes Bucks MK15 8JD, Inglaterra

Tekniske data





	UT 1200		UT 1400	
Spænding:	110 V ~	230 V ~	110 V ~	230 V ~
Motoreffekt:	850 W	960 W	1050 W	1300 W
Hastighed under belastning:	0–400 min ⁻¹	0–360 min ⁻¹	0–560 min ⁻¹	0–580 min ⁻¹
Frekvens:	50 Hz			
Gevind til stav:	M 14			
Beskyttelses klasse:	II			
Beskyttelsesgrad:	IP 20			
Vægt i henhold til EPTA-procedure 01/2003:	3,2 kg		5,2 kg	

Vi forbeholder os ret til ændringer som følge af udvikling og teknisk fremskridt uden forudgående bekendtgørelse.

Obs.: De tekniske data kan afvige fra land til land.

Symboler

I det følgende vises symboler, der anvendes i forbindelse med udstyret. Det er vigtigt, at du kender deres betydning, før værktøjet benyttes.

	Læs betjeningsvejledningen
	Arbejd koncentreret og med stor omhu. Hold arbejdspladsen ren, og undgå farlige situationer.
	Træf foranstaltninger til beskyttelse af operatøren.
	Dobbeltisoleret

Beregnet anvendelsesområde

Røreværk **UT 1200** benyttes til røring og blanding af maling, lim, fliseklæber m.m. indtil en mængde på ca. 30 kg. I den forbindelse bør diameteren af det benyttede piskeris ikke overstige 120 mm.

Røreværk **UT 1400** er egnet til oprøring og blanding af farver, puds, mørtel, fliselim, nivellerings- og spartelmasser og lignende materialer op til 50 kg. Omrørerens diameter må ikke overstige 140 mm.

Brugeren hæfter for skader opstået ved misbrug.

Generelt anerkendte forskrifter for forebyggelse af ulykker og vedlagte sikkerhedsinstruktioner skal overholdes.

Strømforsyning

Maskinen må kun tilsluttes den spænding, som angives på typeskiltet og arbejder kun med enfaset vekselspænding. Den er dobbelt isoleret svarende til de europæiske direktiver og kan derfor også tilsluttes til stikkontakter uden jordkabel. Brug kun forlængerledninger med tilstrækkelig stort tværsnit. Et for lille tværsnit kan medføre et meget stort effekttab samt overophedning af motor og ledning.

Sikkerhedsinstruktioner

ADVARSEL!

Læs alle sikkerhedsinstrukser og anvisninger.

I tilfælde af manglende overholdelse af sikkerhedsinstrukserne og anvisningerne er der risiko for elektrisk stød, brand og/eller alvorlige kvæstelser.

Opbevar alle sikkerhedsinstrukser og anvisninger til se- nere brug.

YDERLIGERE SIKKERHEDSREGLER FOR MASKINEN:

1. Rør ikke ved tilslutningsledningen, hvis den beskadiges eller skæres over under arbejdet, men træk straks netstikket ud. Brug aldrig apparatet med beskadiget tilslutningsledning.
2. Apparatet må ikke være fugtigt eller benyttes i et fugtigt miljø.
3. Apparatet må ikke benyttes til blanding af eksplosionsfarlige eller letantændelige stoffer eller i nærheden af disse.
4. Bær aldrig apparatet i kablet.
5. Kontrollér altid apparat, kabel og stik før brug. Skader må kun afhjælpes af en fagmand. Sæt kun stikket i stikkontakten, når maskinen er slukket.
6. Ude i det fri må apparatet kun anvendes via et fejlstrømsrelæ med maks. 30 mA.
7. Lad kun røreværket være i brug under opsyn.
8. Træk netstikket ud og kontrollér, at kontakten er slået fra, når røreværket er uden opsyn, f.eks. ved opbygnings- og nedtagningsarbejde, ved spændingsfald, ved isætning eller montering af en tilbehørsdel.
9. Sluk for maskinen, hvis den af en eller anden grund går i stå. Derved undgår du pludselig igangsætning, mens maskinen er uden opsyn.
10. Før altid kablet væk fra maskinen bagud.
11. Benyt ikke apparatet, hvis en del af huset er defekt, eller ved beskadigelse af kontakt, tilførselsledning eller stik.
12. Elværktøj skal kontrolleres af en fagmand med regelmæssige intervaller.
13. Tag ikke fat i roterende dele.
14. Forsigtig med langt hår. Arbejd kun med tætsiddende påklædning.
15. Manipulation af apparatet er ikke tilladt.
16. Hold håndgreb tørre, rene og fri for olie og fedt.
17. Hold altid apparatet med begge hænder, og sørg for at stå sikkert under håndbetjening af apparatet. Vær opmærksom på maskinens reaktionsmoment.
18. Hold el-værktøjet i de isolerede gribeblader, når du udfører arbejde, hvor indsatsværktøjet kan ramme bøjedede strømledninger eller el-værktøjets eget kabel. Kontakt med en spændingsførende ledning kan også sætte elværktøjets metaldele under spænding, hvilket kan føre til elektrisk stød.

IBRUGTAGNING

Forkert håndtering kan føre til skader. Overhold derfor altid efterfølgende henvisninger:

Brug kun piskere, som producenten anbefaler (diameter maks. 120 mm (UT1200), 140mm (UT1400) med M 14-gevind).

Maskinen må ikke belastes så meget, at den går i stå.

Værktøjsskift

Forsigtig!

Træk altid netstikket ud, før der udføres arbejde på apparatet.

Hænderne kan komme i klemme ved isætning af værktøjet. Brug derfor altid arbejdshandsker i forbindelse med værktøjsskift.

Maskinens arbejdsspindel har et M 14 indvendigt gevind.

Hold gevind og endeflader rene.

Brug en gaffelnøgle SW 22 til at løsne piskeriset og holde kontra på arbejdsspindlen.

TÆND/SLUK

Kortvarig drift

Tænd: Tryk på start-stop-kontakten.

Sluk: Slip start-stop-kontakten.

Vedvarende drift

Tænd: Tryk på start-stop-kontakten og lås i trykket tilstand med låseknappen.

Sluk: Tryk igen på start-stop-kontakten og slip igen.

Røreværket er udstyret med en elektronisk kontakt.

Med denne kan man afhængigt af tasttryk regulere omdrejningstallet.

Brug af denne anbefales kun for opstart og nedbremsning af maskinen for at undgå materialesprøjt. Vedvarende drift med reduceret omdrejningstal fører til overbelastning, da der så er mindre køleluft til rådighed for motoren, som derved overophedes væsentligt hurtigere.

PLEJE OG SERVICE

Reparationer må kun udføres af kvalificeret personale, der på grund af sin uddannelse og erfaring er egnet til opgaven.

Efter en reparation skal apparatet altid kontrolleres af en elektriker.

Elværktøjet er konstrueret således, at det kun kræver et minimum af pleje og vedligeholdelse. Det er dog nødvendigt, at følgende arbejde udføres og/eller komponenter kontrolleres regelmæssigt:

- Det elektriske værktøj og ventilationsslidserne skal altid holdes rene.
- Ved arbejdet skal der sørges for, at der ikke kommer nogen fremmedlegemer ind i det elektriske værktøj.
- Ved manglende funktion må apparatet kun repareres af et autoriseret værksted.

Støj-/vibrationsinformation

Måleværdier bestemt i overensstemmelse med EN 60745

Det A-vægtede støjniveau for apparatet er typisk:

	UT 1200	UT 1400
Lydtryksniveau (L_{PA})	86 dB(A)	86 dB(A)
Lydeffektniveau (L_{WA})	97 dB(A)	97 dB(A)
Usikkerhed K	3 dB	3 dB

Brug høreværn!

	UT 1200	UT 1400
Hånd-/arm-vibration	1,05 m/s ²	0,5 m/s ²
Usikkerhed K	1,5 m/s ²	1,5 m/s ²

Måleværdier bestemt i overensstemmelse med EN 60745

Vibrationsniveauet, der er anført i disse anvisninger, er målt i henhold til en standardiseret målemetode i EN 60745 og kan anvendes til indbyrdes sammenligning af elværktøjer. Det er også velegnet til en foreløbig vurdering af vibrationsbelastningen.

Det angivne vibrationsniveau repræsenterer elværktøjets hovedanvendelser. Hvis elværktøjet imidlertid benyttes til andre anvendelser, med andre indsatsværktøjer eller ved utilstrækkelig vedligeholdelse, kan vibrationsniveauet afvige. Dette kan medføre en væsentligt højere vibrationsbelastning over det samlede arbejdstidsrum.

For en nøjagtig vurdering af vibrationsbelastningen bør der også tages hensyn til de tider, hvor apparatet er slået fra eller er i drift uden rent faktisk at blive anvendt. Dette kan reducere vibrationsbelastningen tydeligt over det samlede arbejdstidsrum.

Fastsæt yderligere sikkerhedsforanstaltninger for at beskytte operatøren mod virkningerne af vibrationer, som for eksempel: vedligeholdelse af elværktøj og indsatsværktøjer, varmholdning af hænderne, organisation af arbejdsprocesserne.

Miljøbeskyttelse

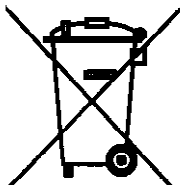

Gælder kun i EU-lande

Iht. det europæiske direktiv 2012/19/EU om affald af elektrisk og elektronisk udstyr skal kasseret elektrisk udstyr indsamles separat og genbruges iht. gældende miljøforskrifter.

EU-konformitetserklæring

Vi, Makita Corporation, erklærer, som den ansvarlige fabrikant, at den (de) følgende Makita maskine(r):

Maskinens betegnelse: Røreværk
Model nr./Type: UT 1200 / UT 1400

er af serieproduktion og

opfylder betingelserne i de følgende EU-direktiver:

2006/42/EC

og er fremstillet i overensstemmelse med de følgende standarder eller standardiserede dokumenter:

EN 60745

Den tekniske dokumentation opbevares af vores autoriserede repræsentant i Europa, som er:

Makita International Europe Ltd,
Technical Department
Michigan, Drive, Tongwell,
Milton Keynes, Bucks MK15 8JD, England.

01.04.2013

Tomoyasu Kato

Direktør

Ansvarlig fabrikant

Makita Corporation

3-11-8, Sumiyoshi-cho, Anjo, Aichi, 446-8502 JAPAN

Autoriseret afdeling i Europa:

Makita International Europe Ltd.

Michigan Drive, Tongwell, Milton Keynes
Milton Keynes Bucks MK15 8JD, England

ΤΕΧΝΙΚΑ ΧΑΡΑΚΤΗΡΙΣΤΙΚΑ





	UT 1200		UT 1400	
Όνομαστική τάση:	110 V ~	230 V ~	110 V ~	230 V ~
Ισχύς εισόδου:	850 W	960 W	1050 W	1300 W
Όνομαστική ταχύτητα:	0–400 min ⁻¹	0–360 min ⁻¹	0–560 min ⁻¹	0–580 min ⁻¹
Συχνότητα:	50 Hz			
Υποδοχή:	M 14			
Επίπεδο προστασίας:	II			
Βαθμός προστασίας:	IP 20			
Βάρος σύμφωνα με την Διαδικασία ΕΡΤΑ 01/2003:	3,2 kg		5,2 kg	

Το παρόν εγχειρίδιο υπόκειται σε τροποποιήσεις χωρίς προειδοποίηση σύμφωνα με τις τεχνολογικές εξελίξεις και πρόοδο.

Σημείωση: Τα τεχνικά χαρακτηριστικά μπορεί να διαφοροποιούνται από χώρα σε χώρα.

Σύμβολα

Τα ακόλουθα σύμβολα χρησιμοποιούνται για τον συγκεκριμένο εξοπλισμό. Είναι σημαντικό να γνωρίζετε τη σημασία τους πριν χρησιμοποιήσετε το εργαλείο.

	Διαβάστε τις οδηγίες χρήσεως.
	Εργαστείτε συγκεντρωμένα και προσεκτικά. Διατηρείτε τον χώρο εργασίας σας καθαρό και αποφεύγετε καταστάσεις κινδύνου.
	Λάβετε μέτρα για την προστασία του χειριστή.
	Διπλή προστατευτική μόνωση

Συμβατικές εφαρμογές

Ο αναδευτήρας **UT 1200** χρησιμοποιείται για την ανάδευση και ανάμιξη χρώματος, κόλλας, κόλλας πλακιδίων κ.λπ. Σε ποσότητα έως περίπου 30 κιλά. Η διάμετρος των αναδευτήρων που χρησιμοποιούνται δεν πρέπει να υπερβαίνει τα 120 χιλιομέτρα.

Ο αναδευτήρας **UT 1400** είναι κατάλληλος για την ανάδευση και την ανάμιξη χρωμάτων, δομικού γύψου, κονιάματος, κόλλας πλακιδίων, υλικών εξομάλυνσης και λείανσης επιφανειών καθώς και παρόμοια υλικά έως ποσότητας 50 κιλών. Η διάμετρος των αναδευτήρων δεν μπορεί να υπερβαίνει τα 140 χιλιοστά.

Ο χρήστης είναι υπεύθυνος για τυχόν ζημιές που προκαλούνται από ακατάλληλη χρήση του εργαλείου.

Πρέπει να τηρούνται οι γενικά παραδεκτοί κανόνες πρόληψης ατυχημάτων και οι οδηγίες ασφαλείας που εσωκλείονται.

Παροχή ηλεκτρικού ρεύματος

Ο αναμεικτήρας επιτρέπεται να συνδεθεί μόνο με τη δεδομένη τάση ρεύματος που αναγράφεται στην ενδεικτική πινακίδα και λειτουργεί μόνο με μονοφασική εναλλασσόμενη τάση. Διαθέτει διπλή προστατευτική μόνωση σύμφωνα με τα ευρωπαϊκά πρότυπα και γι' αυτό μπορεί να συνδεθεί επίσης με γειωμένες πρίζες. Χρησιμοποιείται καλώδια προέκτασης μόνο με επαρκή διατομή. Μια διατομή που είναι πολύ μικρή μπορεί να οδηγήσει σε υπερβολική απώλεια απόδοσης και σε υπερθέρμανση του εργαλείου και του καλωδίου.

Οδηγίες ασφαλείας

ΠΡΟΣΟΧΗ!

Διαβάστε όλες τις προειδοποιήσεις ασφαλείας και όλες τις οδηγίες.

Η μη τήρηση των προειδοποιήσεων και οδηγιών μπορεί να οδηγήσει σε ηλεκτροπληξία, πυρκαγιά ή / και σοβαρούς τραυματισμούς.

Αποθηκεύστε όλες τις προειδοποιήσεις και τις οδηγίες για μελλοντική αναφορά.

ΕΠΙΠΛΕΟΝ ΚΑΝΟΝΕΣ ΑΣΦΑΛΕΙΑΣ ΓΙΑ ΤΟ ΠΑΡΟΝ ΜΗΧΑΝΗΜΑ:

1. Εάν κατά τη διάρκεια της εργασίας καταστραφεί ή κοπεί το καλώδιο τροφοδοσίας, μην το αγγίζετε και αποσυνδέστε αμέσως το μηχάνημα από την πρίζα. Σε κάθε περίπτωση, μην λειτουργείτε το εργαλείο εάν το καλώδιο τροφοδοσίας είναι κατεστραμένο.
2. Το εργαλείο δεν πρέπει να είναι υγρό και δεν πρέπει να λειτουργεί σε υγρό περιβάλλον.
3. Μην χρησιμοποιείτε το εργαλείο για να ανακατέψετε εκρηκτικά ή εύκολα αναφλεγόμενα υλικά και μην το χρησιμοποιείτε σε χώρους που βρίσκονται κοντά σε τέτοια υλικά.
4. Μην χρησιμοποιείτε το καλώδιο για να μεταφέρετε το εργαλείο.
5. Πριν από κάθε χρήση ελέγχετε το εργαλείο, το καλώδιο και το φισ. Τυχόν επισκευές επιτρέπεται να πραγματοποιούνται μόνο από ειδικό τεχνίτη. Το φισ συνδέεται στην πρίζα μόνο εφόσον το εργαλείο είναι απενεργοποιημένο (σβηστό).
6. Χρησιμοποιείτε το εργαλείο μόνο σε εξωτερικό χώρο με ενσωματωμένη διάταξη προστασίας ρεύματος ροής με μεγ. 30 mA.
7. Ο αναδευτήρας πρέπει να λειτουργεί μόνο υπό επιτήρηση.
8. Αποσυνδέστε το φισ από την πρίζα και ελέγξτε εάν ο αναδευτήρας είναι απενεργοποιημένος (σβηστός), σε περίπτωση που το εργαλείο μείνει χωρίς επιτήρηση, π.χ. σε εργασίες συναρμολόγησης και αποσυναρμολόγησης, πτώσης τάσης, τοποθέτησης και/ή συναρμολόγησης των εξαρτημάτων.
9. Σβήστε το μηχάνημα, σε περίπτωση που για κάποιο λόγο σταματήσει να λειτουργεί, ώστε να αποφύγετε μια ξαφνική εκκίνηση, ενώ το μηχάνημα δεν επιβλέπεται.
10. Τοποθετείτε πάντα το καλώδιο πίσω από το μηχάνημα.
11. Μην χρησιμοποιείτε το εργαλείο σε περίπτωση που ένα μέρος του περιβλήματος και/ή του διακόπτη, του καλωδίου ή του φισ είναι κατεστραμμένο.
12. Τα ηλεκτρικά εργαλεία πρέπει να ελέγχονται σε τακτικά διαστήματα από εξειδικευμένο τεχνίτη.
13. Μην αγγίζετε τα περιστρεφόμενα μέρη.

14. Προσοχή με τα μακριά μαλλιά. Μην φοράτε φαρδιά ρούχα.
15. Μην επιχειρείτε οποιοσδήποτε αλλαγές στο μηχάνημα.
16. Βεβαιωθείτε ότι οι χειρολαβές είναι πάντα στεγνές, καθαρές και ελεύθερες από λάδια και λιπαρότητα.
17. Όταν χειρίζεστε το εργαλείο χειροκίνητα, βεβαιωθείτε ότι το κρατάτε πάντα και με τα δύο χέρια και στέκεστε σε σταθερή στάση. Προσέχετε την στρέψη αντίδρασης του μηχανήματος.
18. Κρατάτε το ηλεκτρικό εργαλείο από τις μονωμένες επιφάνειες όταν εκτελείτε εργασία όπου το εξάρτημα κοπής μπορεί να έρθει σε επαφή με μη ορατό καλώδιο ή με το δικό του καλώδιο. Ένα εξάρτημα κοπής που έρχεται σε επαφή με ένα ηλεκτροφόρο καλώδιο μπορεί να μετατρέψει τα εκτεθειμένα μεταλλικά μέρη του εργαλείου σε ηλεκτροφόρα και να προκαλέσει την ηλεκτροπληξία του χειριστή.

Θέση σε λειτουργία

Λάθος χειρισμός μπορεί να οδηγήσει σε βλάβες. Γι' αυτό εφαρμόστε τις ακόλουθες οδηγίες:

Χρησιμοποιήστε τους αναδευτήρες που συστήνονται από τον κατασκευαστή (μέγιστη διάμετρος): 120 χιλ. (UT1200), 140 χιλ. (UT1400) με σπείρωμα M14).

Μην επιβαρύνετε το μηχάνημα σε τέτοιο βαθμό, ώστε να σταματήσει να λειτουργεί.

Αλλαγή εργαλείων

Προσοχή!

Πάντα βγάζετε το μηχάνημα από την πρίζα πριν από κάθε εργασία.

Κατά την τοποθέτηση των εργαλείων μπορεί να συνθλίψετε τα χέρια σας. Γι' αυτό φοράτε πάντα προστατευτικά γάντια εργασίας, πριν από την αλλαγή εργαλείων.

Ο κύριος άξονας του εργαλείου φέρει εσωτερικό σπείρωμα M14.

Διατηρείτε το σπείρωμα και την μετωπική επιφάνεια καθαρά. Για την χαλάρωση και την αντίσταση του αναδευτήρα χρησιμοποιήστε ένα διπλό κλειδί SW22 στον κύριο άξονα.

Εκκίνηση/σβήσιμο

Βραχυπρόθεσμη λειτουργία

Εκκίνηση: Πιέστε τον διακόπτη εκκίνηση/σβήσιμο

Σβήσιμο: Αφήστε τον διακόπτη εκκίνηση/σβήσιμο

Λειτουργία μακράς διάρκειας

Εκκίνηση: Πιέστε τον διακόπτη εκκίνηση/σβήσιμο και κρατώντας τον πιεσμένο, θέσατε τον διακόπτη συνεχούς λειτουργίας σε κίνηση.

Σβήσιμο: Πιέστε ξανά τον διακόπτη εκκίνηση/σβήσιμο και αφήστε τον.

Ο αναδευτήρας διαθέτει έναν ηλεκτρονικό διακόπτη για τη ρύθμιση του επιπέδου ταχύτητας ανά χτύπημα.

Συστήνεται να το χρησιμοποιείτε μόνο όταν το μηχάνημα είναι σε λειτουργία ή είναι σβησμένο, ώστε να αποφύγετε την εκτίναξη υλικού. Η συνεχής λειτουργία με χαμηλό αριθμό στροφών οδηγεί σε υπερφόρτωση, διότι το μοτέρ έχει λιγότερο κρύο αέρα στη διάθεσή του και έτσι υπερθερμαίνεται πολύ πιο γρήγορα.

Συντήρηση και περιποίηση

Επισκευές επιτρέπεται να πραγματοποιούνται μόνο από εξουσιοδοτημένο και εκπαιδευμένο προσωπικό, το οποίο έχει εμπειρία στον συγκεκριμένο αντικείμενο. Το εργαλείο πρέπει να επιθεωρείται από ειδικό ηλεκτρολόγο μετά από κάθε επισκευή. Το ηλεκτρικό εργαλείο είναι σχεδιασμένο ώστε να χρειάζεται ελάχιστη συντήρηση και περιποίηση. Ωστόσο, χρειάζεται να πραγματοποιούνται οι ακόλουθες εργασίες και/ή να ελέγχονται τακτικά τα ακόλουθα μέρη του:

- Το ηλεκτρικό εργαλείο και οι οπές αερισμού πρέπει να διατηρούνται καθαρά.
- Βεβαιωθείτε ότι δεν εισέρχονται ξένα σώματα στο ηλεκτρικό εργαλείο κατά τη διάρκεια της εργασίας.
- Εάν χαλάσει το μηχάνημα, η επισκευή του μπορεί να γίνει μόνο από εξουσιοδοτημένο σέρβις.

Πληροφορίες για θορύβους και δονήσεις

Τα αποτελέσματα μέτρησης προσδιορίστηκαν σύμφωνα με το πρότυπο EN 60745 Η Α-σταθμισμένη στάθμη θορύβου του εργαλείου είναι κανονικά:

	UT 1200	UT 1400
Στάθμη ηχητικής πίεσης (L_{PA})	86 dB(A)	86 dB(A)
Στάθμη θορύβου (L_{WA})	97 dB(A)	97 dB(A)
Αβεβαιότητα K	3 dB	3 dB

Φοράτε προστατευτικά ακοής!

	UT 1200	UT 1400
Δόνηση χειρός-βραχίονα	1,05 m/s ²	0,5 m/s ²
Αβεβαιότητα K	1,5 m/s ²	1,5 m/s ²

Τα αποτελέσματα μέτρησης προσδιορίστηκαν σύμφωνα με το πρότυπο EN 60745

Το επίπεδο εκπομπής δόνησης που αναγράφεται στις παρούσες οδηγίες έχει μετρηθεί σύμφωνα με την τυποποιημένη μέθοδο μέτρησης EN 60745 και μπορεί να χρησιμοποιηθεί για τη σύγκριση με άλλο εργαλείο. Είναι επίσης κατάλληλο για μια προσωρινή εκτίμηση του επιπέδου εκπομπής δόνησης.

Το επίπεδο εκπομπής δόνησης που αναφέρεται στις παρούσες οδηγίες αντιπροσωπεύει τις βασικές εφαρμογές του ηλεκτρικού εργαλείου. Εάν το ηλεκτρικό εργαλείο χρησιμοποιείται για άλλες εφαρμογές ή με διαφορετικά εργαλεία ή εάν η συντήρησή του δεν είναι ικανοποιητική, τα επίπεδα εκπομπής δόνησης μπορεί να ποικίλουν. Αυτό μπορεί να οδηγήσει σε σημαντική αύξηση του επιπέδου εκπομπής δόνησης καθ' όλο τον χρόνο εργασίας.

Για την ακριβή εκτίμηση του επιπέδου έκθεσης στη δόνηση, πρέπει επίσης να λαμβάνονται υπόψη τα χρονικά διαστήματα κατά τα οποία η συσκευή είναι απενεργοποιημένη και σε λειτουργία, αλλά δεν χρησιμοποιείται. Αυτό μπορεί να ελαττώσει σημαντικά το επίπεδο έκθεσης στη δόνηση για το συνολικό χρονικό διάστημα εργασίας.

Πρέπει να λαμβάνονται συμπληρωματικά μέτρα ασφαλείας, ώστε να προστατεύεται ο χειριστής από την επίδραση των δονήσεων, όπως παραδείγματος χάριν, η συντήρηση των ηλεκτρικών εργαλείων και των χρησιμοποιημένων εργαλείων, η διατήρηση ζεστών χεριών, η οργάνωση της προόδου των εργασιών.

Προστασία του περιβάλλοντος

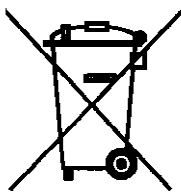

Μόνο για τα ευρωπαϊκά κράτη

Μην απορρίπτετε τις ηλεκτρικές συσκευές στα οικιακά απορρίμματα! Σύμφωνα με την ευρωπαϊκή οδηγία 2012/18/EU σχετικά με την απόρριψη των ηλεκτρικών και ηλεκτρονικών συσκευών, και την ενσωμάτωσή της στις εθνικές νομοθεσίες, οι ηλεκτρικές και ηλεκτρονικές συσκευές πρέπει να συλλέγονται χωριστά και να ανακυκλώνονται με σεβασμό στο περιβάλλον.

Δήλωση Πιστότητας – ΕΚ

Η Makita Corporation, ως ο υπεύθυνος κατασκευαστής δηλώνει ότι τα ακόλουθα μηχανήματα Makita:

Χαρακτηρισμός μηχανήματος: Χειροκίνητος Αναδευτήρας

Αρ. / Τύπος μοντέλου: UT 1200 / UT 1400

Είναι παραγωγή σε σειρά και

Σύμφωνα με τις ακόλουθες ευρωπαϊκές Οδηγίες:

2006/42/EC

Και κατασκευάζεται σύμφωνα με τα ακόλουθα πρότυπα ή τα τυποποιημένα έγγραφα:

EN 60745

Η τεχνική τεκμηρίωση τηρείται από τον εξουσιοδοτημένο εκπρόσωπο στην Ευρώπη, ο οποίος είναι:

Makita International Europe Ltd,
Michigan, Drive, Tongwell,
Milton Keynes, MK15 8JD, England.
01.04. 2013

Tomoyasu Kato

Διευθυντής

Υπεύθυνος κατασκευαστής

Makita Corporation

3-11-8, Sumiyoshi-cho, Anjo, Aichi, 446-8502 JAPAN

Εξουσιοδοτημένος εκπρόσωπος στην Ευρώπη:

Makita International Europe Ltd.

Michigan Drive, Tongwell, Milton Keynes
Milton Keynes Bucks MK15 8JD, England

Makita Corporation
Anjo, Aichi, Japan
www.makita.com