

Galaxy

Kinderhochstuhl von 6-36 Monate

Aufbau- und Gebrauchsanleitung



Inhaltsverzeichnis	Seite
WARNHINWEISE	3
Liegefunktion (Sicherheitshinweis)	4
Einzelteile	4
Zusammenbau	5-7
Höhenverstellung	8
Rückenlehne einstellen	9
Fußstütze einstellen	10
Spieltisch	11
Gurtsystem	12-13
Klappmechanismus	14
Wartung und Pflege	15
Garantie	15



WARNHINWEISE! Lesen Sie diese Anleitung vor Gebrauch sorgfältig durch und bewahren Sie sie zum späteren Nachschlagen auf. Die Sicherheit Ihres Kindes kann gefährdet sein, wenn Sie diese Anweisungen nicht befolgen.

- Lassen Sie das Kind niemals unbeaufsichtigt.
- Verwenden Sie immer das Sicherheits-Gurtsystem.
- Verwenden Sie dieses Produkt nur, wenn alle Teile ordnungsgemäß zusammengebaut und eingestellt sind.
- Stellen Sie das Produkt nicht in der Nähe von Feuer oder anderen Wärmequellen auf, da dies gefährlich sein kann.
- Achtung: Der Hochstuhl kann umkippen, wenn das Kind seine Füße auf einen Tisch oder einen anderen Gegenstand legt.
- **Die Sicherheit Ihres Kindes liegt in Ihrer Verantwortung.**
- **ACHTUNG** Sturzgefahr: Kind nicht auf den Sitz klettern lassen!
- Verwenden Sie den Hochstuhl nicht, wenn Teile gebrochen, beschädigt oder fehlen.
- **Der Hochstuhl ist für Kinder geeignet, die selbstständig sitzen können, ca 6 Monate bis 3 Jahre als sind oder maximal 15 kg wiegen.**
- Verwenden Sie den Hochstuhl erst, wenn das Kind selbstständig sitzen kann.
- Der Hochstuhl kann umkippen, wenn das Kind seine Füße auf einen Tisch oder einen anderen Gegenstand legt.
- Verwenden Sie immer den mitgelieferten Fünfpunktgurt. Stellen Sie vor dem Gebrauch sicher, dass er richtig angebracht und eingestellt ist.
- Der Zusammenbau des Hochstuhls und die Konfiguration des Gurtsystems sollte nur von einem Erwachsenen durchgeführt werden.
- Stellen Sie immer sicher, dass der Hochstuhl richtig montiert ist und dass alle Verriegelungen eingerastet sind, bevor Sie das Kind in den Hochstuhl setzen.
- Um Verletzungen zu vermeiden halten Sie Kinder beim Öffnen und Schließen vom Hochstuhl fern.
- Lassen Sie andere Kinder nicht mit dem Hochstuhl spielen.
- Der Stuhl ist kein Spielzeug.
- Bewahren Sie den Stuhl an einem sicheren Ort außerhalb der Reichweite auf, wenn er nicht verwendet wird.
- Bewegen Sie den Hochstuhl niemals mit dem Kind darin.
- Heben Sie das Kind stets aus dem Hochstuhl, lassen Sie ihr Kind nicht auf der Fußstütze stehen oder sitzen und lassen Sie es nicht auf den Hochstuhl klettern.
- Verwenden Sie den Hochstuhl immer auf einer ebenen Fläche.
- Fügen Sie kein Zubehör hinzu, das nicht vom Hersteller zugelassen ist.
- Lassen Sie den Stuhl nicht längere Zeit in praller Sonne stehen und warten Sie, bis der Sitz abgekühlt ist, bevor Sie das Kind hineinsetzen.
- Der Hochstuhl kann auch ohne Spieltisch verwendet werden.

LIEGEFUNKTION – Sicherheitshinweis !

Bei Verwendung als Liege ist dieses Produkt für Neugeborene und Kinder **bis zu einem Gewicht von 9 kg** konzipiert. Verwenden Sie dieses Produkt nicht in Liegefunktion, wenn das Kind selbstständig sitzen kann. Die Liege ist nicht zum längeren Schlafen gedacht. Der Sitz in Liegeposition ist kein Ersatz für ein Kinderbett.

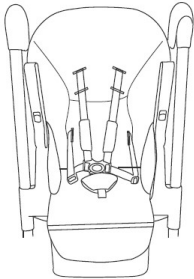
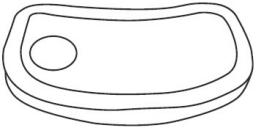
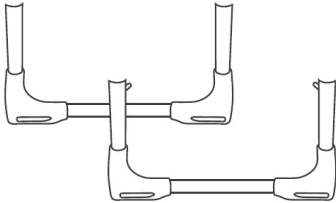
EINZELTEILE

 <p>Sitz mit Rahmen 1x</p>	<p>Spieltisch 1x</p> 
 <p>Gestell</p>	<p>Fußstützenhalter x1</p> 
 <p>Fußstütze1x</p>	

DER ZUSAMMENBAU

1. Öffnen Sie Sitz und Rahmen. Halten Sie die Taste gedrückt, um den Stuhl aufzuklappen und die Hinterbeine nach hinten zu ziehen. Lassen Sie dann die Taste los und der Sitz ist verriegelt, wenn ein deutliches „Klicken“ zu hören ist. **WARNUNG! Achten Sie beim Aufklappen immer darauf, dass die Beine vollständig ausgefahren und richtig eingerastet sind!**

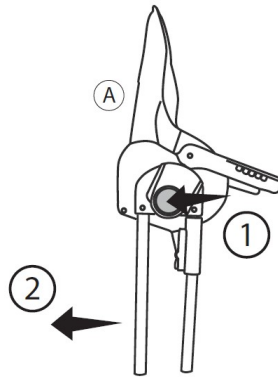

2. Verbinden Sie das Gestell mit dem Sitzrahmen. Jedes Bein hat eine vorgespannte Feder. Richten Sie die Beine so am Rahmen aus, dass das Loch und die Druckfeder auf derselben Seite positioniert sind. Drücken Sie nun die Feder und schieben Sie die Beine in den Rahmen. Befinden sich Abdeckkappen auf den Gestellrohren nehmen Sie diese bitte vor dem Zusammenbau ab.

3. Die Beine sind richtig verriegelt, wenn ein deutliches „Klicken“ zu hören ist. Wiederholen Sie dasselbe für das andere Bein.

Hinweis: Achten Sie darauf, dass die Beine mit der Aufbewahrungshalterung für den Spieltisch hinten befestigt werden.

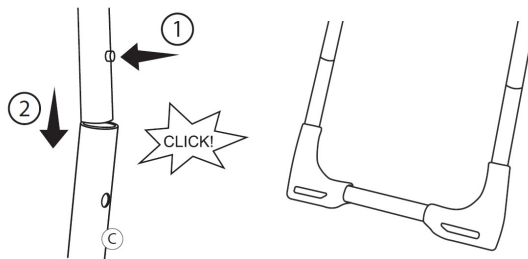

4. Klappen Sie die Armlehnen des Sitzes aus. Drücken Sie den roten Knopf unter den Armstützen und ziehen Sie die Armlehnen nach unten. Wenn sie einrasten, sollte ein „**Klick**“ zu hören sein.

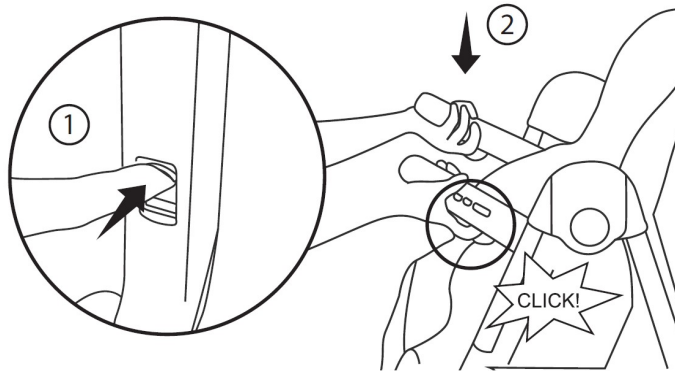

5. Befestigen Sie den Spieltisch am Sitz. Betätigen Sie die Hebel an der Unterseite des Spieltisches und schieben Sie ihn über die Armlehnen des Sitzes. Lassen Sie dann die Hebel los und schieben Sie den Tisch in die Verriegelungsposition.

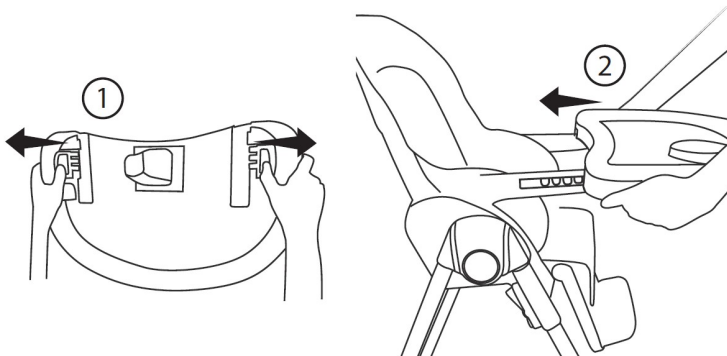

6. Schieben Sie die Fußstützenhalterung in die entsprechenden Schlitz

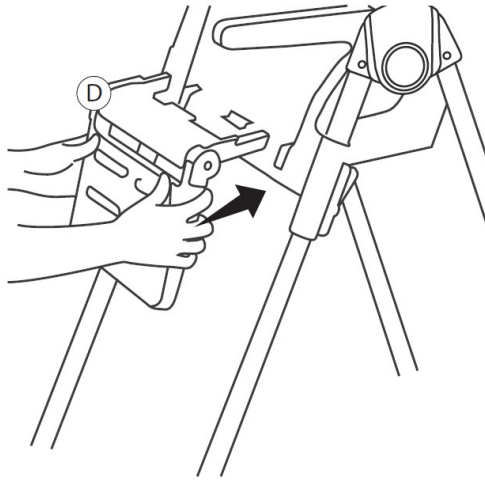

7. Hängen Sie die Fußablage am Fußstützenhalter auf der gewünschten Höhe ein.

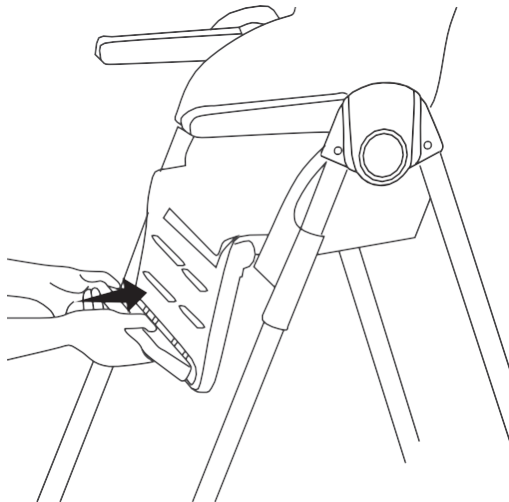

HÖHENVERSTELLUNG

Der Hochstuhl ist in 6 Positionen höhenverstellbar.

Betätigen Sie die Entriegelungen auf beiden Seiten des Rahmens, um die Höhe des Stuhls einzustellen. Lassen Sie die Tasten an der gewünschten Position los, um den Sitz wieder zu verriegeln.

ACHTUNG! Stellen Sie die Sitzhöhe niemals ein, während das Kind im Hochstuhl sitzt!

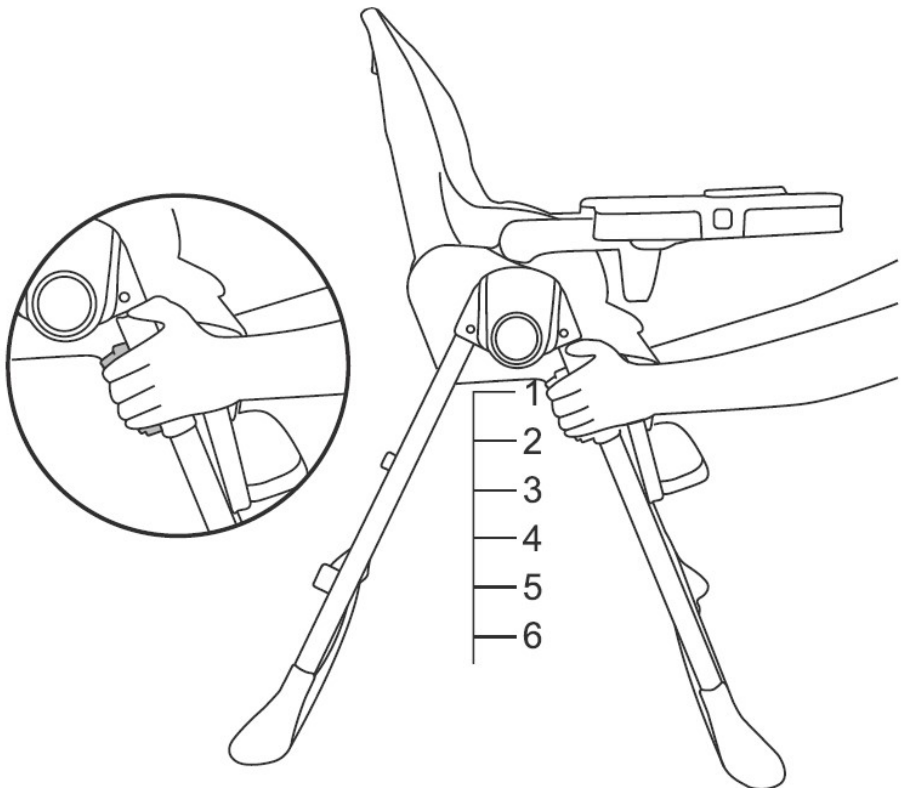

RÜCKENLEHNE EINSTELLEN

Die Rückenlehne ist in 3 Positionen verstellbar. Um die Rückenlehne in die gewünschte Position zu bringen, drücken Sie den Hebel auf der Rückseite der Rückenlehne nach oben und neigen Sie den Sitz. Lassen Sie den Hebel los, um die Rückenlehne zu verriegeln.

ACHTUNG! Der Hochstuhl ist für Kinder geeignet, die selbstständig sitzen können, 3 Jahre oder jünger sind und maximal 15 kg wiegen.

ACHTUNG! Dieses Produkt ist ab der Geburt geeignet, sofern der Sitz in Liegeposition eingestellt ist. Bei Verwendung als Liege ist dieses Produkt für Neugeborene und Kinder bis zu einem Gewicht von 9 kg konzipiert.

ACHTUNG! Dieses Produkt ist kein Ersatz für ein Kinderbett. Lassen Sie Ihr Kind zum Schlafen nicht im Hochstuhl liegen!

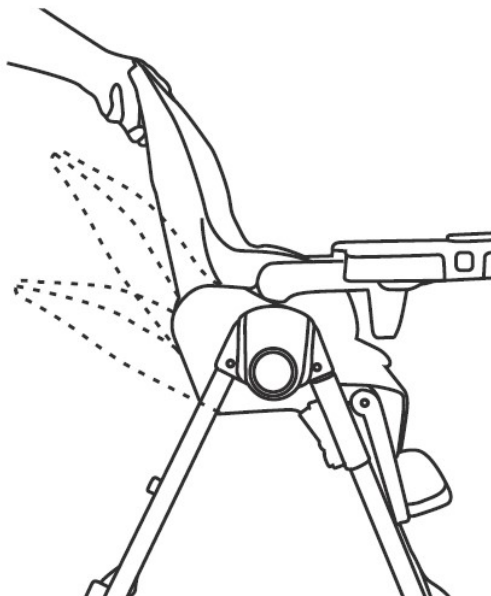
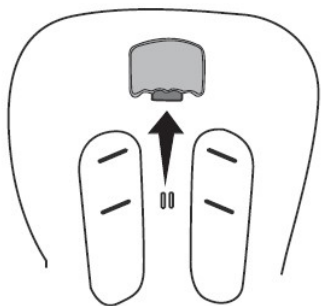

FUSSSTÜTZE EINSTELLEN

Die Fußstütze des Hochstuhls hat 3 Positionen.

Drücken Sie beide Knöpfe an der Seite der Fußstütze, um diese in die gewünschte Position anzuheben oder abzusenken.

Lassen Sie die Knöpfe los, um die Fußstütze wieder zu verriegeln.

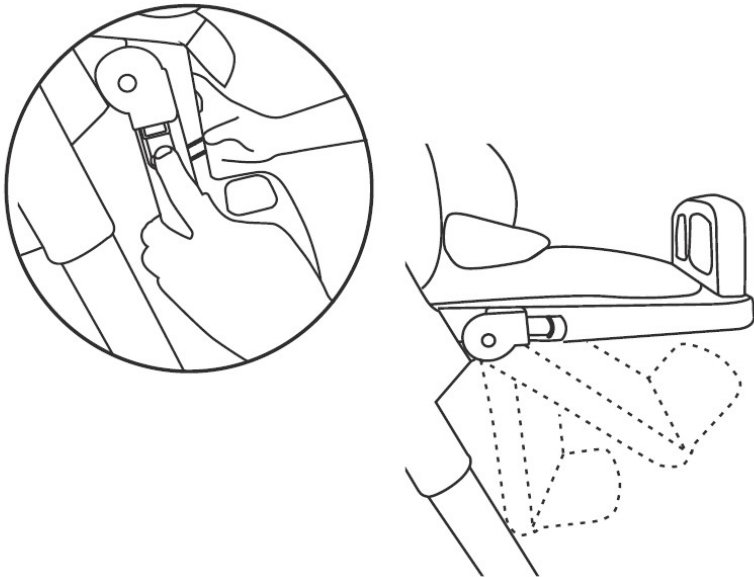

SPIELTISCH

1. Der Spieltisch ist in 3 Positionen verstellbar. Sie hören ein **“Klick”** wenn eine ordnungsgemäße Einrastung erfolgt ist.

Der Spieltisch ist mit einem herausnehmbaren Tablett ausgestattet. Heben Sie das Oberteil an den Seiten an und nehmen Sie es zum Beispiel zum Reinigen ab.

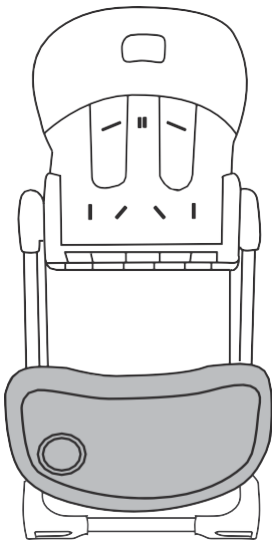
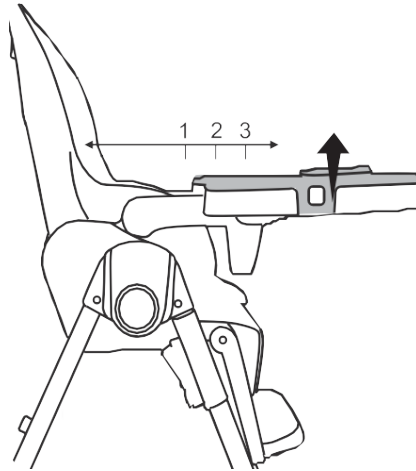

2. Der Spieltisch kann bei Nichtgebrauch auf der Rückseite des Gestells verstaut werden. Bei Nichtgebrauch findet er auf der dortigen Haltevorrichtung hängend seinen Platz.

GURTSYSTEM

1. Ein 5-Punkt-Gurt/Sicherheitsgurt wird mit dem Stuhl geliefert und muss bei der Benutzung des Hochstuhls immer vom Kind getragen werden. Drücken Sie die linke und rechte Verriegelung in das Schlossgehäuse. Achten Sie auf ein deutliches „**Klick**“. Zum Öffnen des Gurtes den mittleren Knopf am Schlossgehäuse drücken und die Riegel aus dem Gehäuse ziehen.

ACHTUNG! Verwenden Sie immer den Sicherheitsgurt und vergewissern Sie sich, dass er korrekt angelegt und im Schloss verriegelt ist.

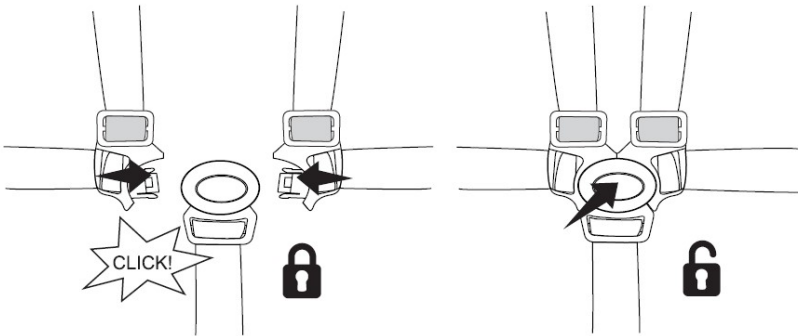

2. Die Gurte haben verstellbare Schnallen und sollten dem Kind angepasst werden, damit es gut sitzt.

ACHTUNG! Stellen Sie den Sicherheitsgurt immer so ein, dass er nicht zu locker ist. Ein zu lockerer Gurt kann gefährlich sein.

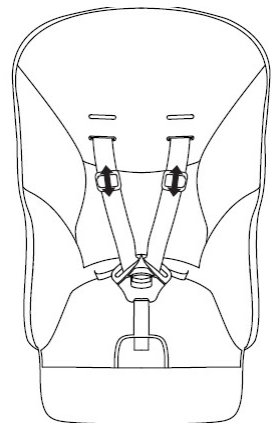

3. Der Sicherheitsgurt ist an den Schultern **in 2 Höhen verstellbar**.

Um die Höhe einzustellen, falten Sie die Kunststoffenden der Gurte flach und führen Sie sie durch die Rückenlehne des Stuhls. Führen Sie dann die Gurte in der gewünschten Höhe zurück durch die Rückenlehne des Stuhls.

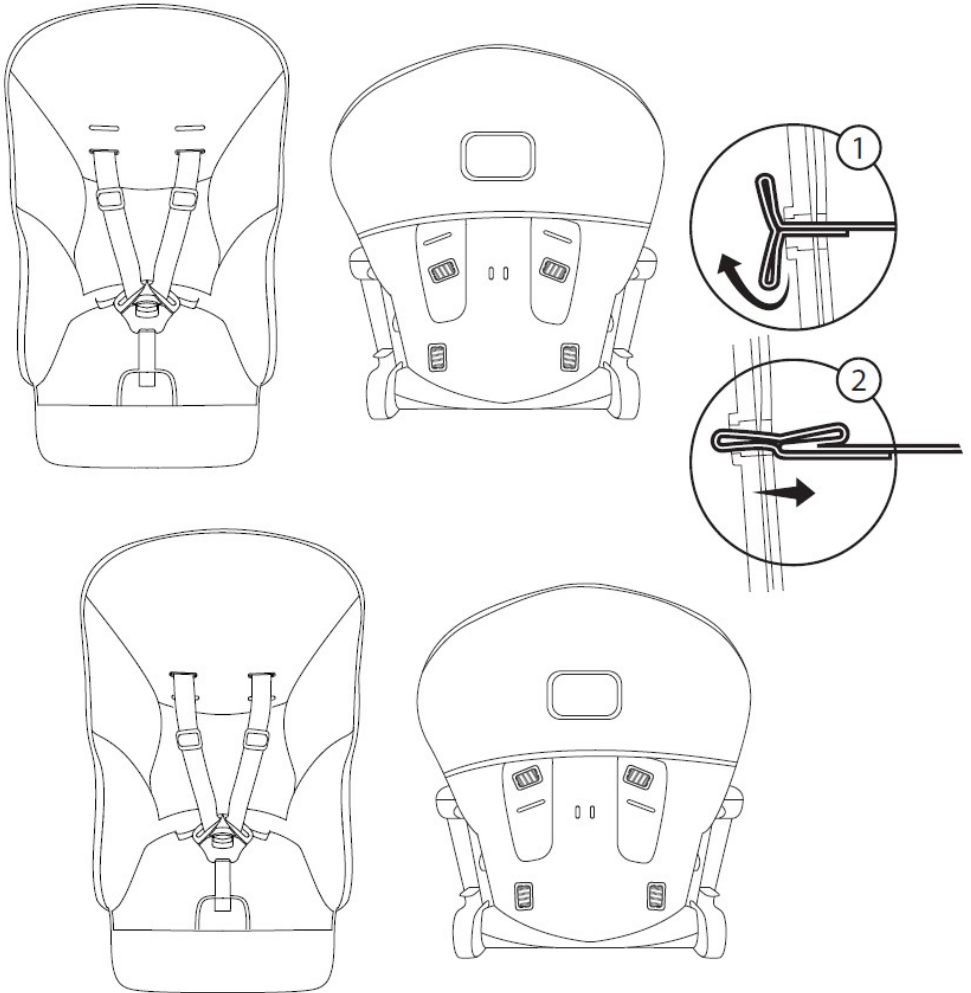

KLAPPMECHANISMUS

1. Um den Stuhl zusammenzuklappen, betätigen Sie die Entriegelungstaste (1) und drücken Sie mit dem Fuß auf das hintere Gestellteil (2).

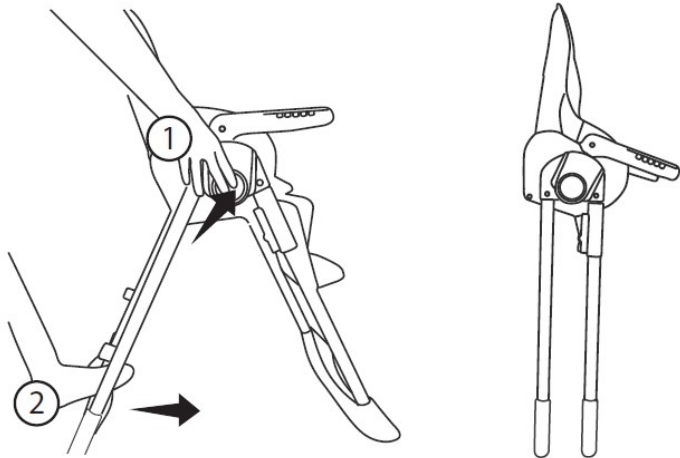

2. Um den Stuhl noch kompakter zu verstauen, drücken Sie beide Höhenverstelltasten und senken Sie den Stuhl ab. Hängen Sie das Esstablett an der Rückseite der Beine an den entsprechenden Verbindern auf.

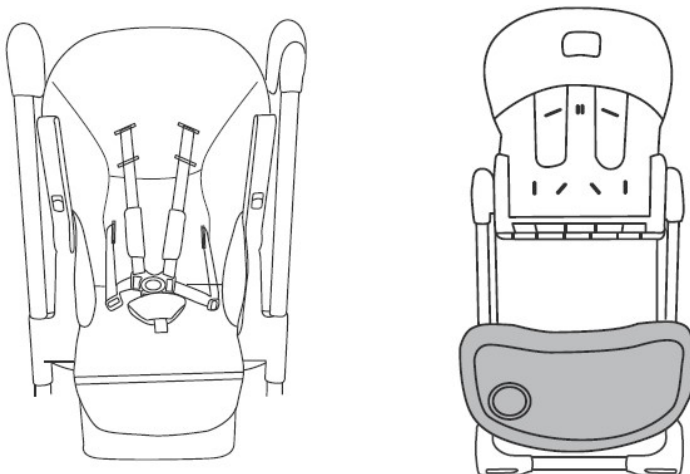

WARTUNG UND PFLEGE

Es ist wichtig, dass dieser Hochstuhl korrekt verwendet und gewartet wird.

- Bewahren Sie diesen Hochstuhl immer an einem trockenen Ort auf, um Schimmelbildung zu vermeiden.
- Lassen Sie den Hochstuhl nicht längere Zeit in praller Sonne stehen, da die Farben sonst vorzeitig verblassen können.
- Metallteile können mit einem feuchten Tuch gereinigt werden. Verwenden Sie ein trockenes Tuch, um sie trocken zu wischen.
- Reinigen Sie den Gurt mit einer milden Seifen-Wasser-Lösung. Spülen Sie es ab und wischen Sie es dann trocken.
- Kunststoffteile mit einer Lösung aus milder Seife und Wasser reinigen. Spülen Sie sie ab und wischen Sie sie dann trocken.
- Verwenden Sie keine Scheuermittel oder Bleichmittel.

GARANTIE

Verwenden Sie unsere Produkte in Übereinstimmung mit dem Handbuch. Wir garantieren dem Erstkäufer für ein (1) Jahr ab Kaufdatum, dass dieses Produkt bei Verwendung unter normalen Bedingungen frei von Material- und Verarbeitungsfehlern ist.

Wenn das Produkt Material- oder Herstellungsfehler aufweist, werden wir das Produkt nach unserer Wahl kostenlos reparieren oder ersetzen. Der Käufer trägt alle Kosten für Verpackung, Versand und ggf. Versicherung des Versands der Ware an die auf der Titelseite angegebene Adresse. Die Versandkosten für das reparierte oder ersetzte Produkt zum Käufer gehen zu unseren Lasten.

Das Produkt muss in der Originalverpackung zusammen mit dem Kaufbeleg (Kaufbeleg oder anderer Nachweis, dass die Garantiezeit für das Produkt noch nicht abgelaufen ist) zurückgesendet werden.

Diese Garantie erlischt, wenn der Eigentümer Reparaturen oder Änderungen am Produkt vorgenommen hat oder wenn das Produkt durch Missbrauch beschädigt wurde.



Dit product wordt geïmporteerd door:
This product is imported by:

Titaniumbaby

Monierweg 30
7741 KT Coevorden
The Netherlands
T. +31 (0) 591 63 24 24
www.titaniumbaby.com
info@titaniumbaby.nl

Voldoet aan norm EN 14988: 2017 en EN 12790:2009
Complies with EN 14988: 2017 en EN 12790:2009