

**BLAUPUNKT**

**BLAUPUNKT** PDB 200

## DAB+ Steckdosen-Radio

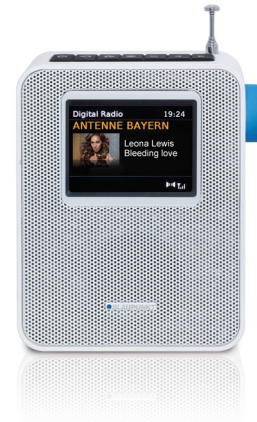

**Enjoy it.**

**Enjoy it.**

Competence Center Audio  
Globaltronics GmbH & Co. KG  
Bei den Mühren 5  
20457 Hamburg  
GERMANY  
[www.blaupunkt.de](http://www.blaupunkt.de)

0 0800 1300 1400

☎ Service Hotline (kostenlos aus dem Festnetz sowie den Mobilfunknetzen)

All rights reserved. All brand names are registered trademarks of their respective owners.  
Specifications are subject to change without prior notice.

Bedienungsanleitung

## **Inhalt**

<b>1. Herzlichen Dank für Ihr Vertrauen!</b> .....	<b>4</b>
<b>2. Allgemein</b> .....	<b>5</b>
<b>3. Sicherheitshinweise</b> .....	<b>7</b>
<b>4. Lieferumfang</b> .....	<b>9</b>
<b>5. Geräteübersicht</b> .....	<b>10</b>
<b>6. Aufstellen</b> .....	<b>12</b>
<b>7. Antenne</b> .....	<b>12</b>
<b>8. Netzanschluss</b> .....	<b>12</b>
<b>9. Grundbedienung</b> .....	<b>13</b>
9.1 Gerät ein-/ausschalten .....	13
9.2 Betriebsarten .....	13
9.3 Steuerung im Menü .....	14
9.4 Lautstärke einstellen.....	14
9.5 Equalizer.....	14
9.6 Displaybeleuchtung .....	15
9.7 Einstellen von Datum und Uhrzeit .....	15
<b>10. DAB-Radio</b> .....	<b>16</b>
10.1 Sender einstellen .....	16
10.2 Senderinformationen wechseln.....	18
10.3 Weitere DAB-Funktionen .....	19
<b>11. UKW-Radio (FM)</b> .....	<b>20</b>
<b>12. Bluetooth</b> .....	<b>23</b>
12.1 Bluetooth-Verbindung herstellen.....	23
12.2 Verbindung trennen .....	24
12.3 Bedienung über Bluetooth.....	24
<b>13. Externe USB-Geräte laden</b> .....	<b>25</b>
<b>14. Wecker</b> .....	<b>26</b>
14.1 Wecker einstellen.....	26
14.2 Alarm wiederholen oder ausschalten .....	27
<b>15. Sonderfunktionen</b> .....	<b>28</b>
15.1 Sprache.....	28
15.2 Ausschaltzeit (Sleeptimer) einstellen .....	28

15.3	Werkseinstellung.....	28
15.4	Softwareversion anzeigen .....	29
15.5	Software-Update.....	29
<b>16.</b>	<b>Reinigung .....</b>	<b>29</b>
<b>17.</b>	<b>Problemlösungen .....</b>	<b>30</b>
<b>18.</b>	<b>Entsorgen .....</b>	<b>31</b>
<b>19.</b>	<b>Technische Daten .....</b>	<b>32</b>

## 1. HERZLICHEN DANK FÜR IHR VERTRAUEN!

Wir gratulieren Ihnen zu Ihrem neuen Blaupunkt DAB+ Steckdosen-Radio und sind überzeugt, dass Sie mit diesem modernen Gerät zufrieden sein werden.

Um eine stets optimale Funktion und Leistungsbereitschaft Ihres DAB+ Steckdosen-Radios zu garantieren und um Ihre persönliche Sicherheit zu gewährleisten:

**Lesen Sie vor der ersten Inbetriebnahme diese Bedienungsanleitung gründlich durch und befolgen Sie vor allen Dingen die Sicherheitshinweise!**

Wir wünschen Ihnen viel Freude mit Ihrem neuen DAB+ Steckdosen-Radio!

<b>Artikel</b>	DAB+ Steckdosen-Radio
<b>Modell</b>	PDB 200
<b>Manual ID</b>	02/2024_PDB 200_V.2
<b>Hersteller</b>	<b>Competence Center Audio Globaltronics GmbH &amp; Co. KG Bei den Mühren 5 20457 Hamburg   Germany</b>
<b>Web</b>	<a href="http://www.blaupunkt.de">www.blaupunkt.de</a>

## 2. ALLGEMEIN

### **Aufbewahren des Handbuchs**

- Alle Tätigkeiten an und mit diesem Gerät dürfen nur so ausgeführt werden, wie sie in dieser Bedienungsanleitung beschrieben sind.
- Bewahren Sie diese Anleitung auf.
- Falls Sie das Gerät einmal weitergeben, legen Sie bitte diese Bedienungsanleitung dazu.

### **Bestimmungsgemäßer Gebrauch**

Dieses Gerät ist ...

... ein Gerät der Unterhaltungselektronik.

... zum Empfang und zur Wiedergabe von analogen und digitalen Radiosendern (UKW und DAB) und Bluetoothverbindungen geeignet.

... zum Laden von Smartphones über die USB-Buchse geeignet.

Das Gerät ist für den privaten Gebrauch konzipiert und nicht für die gewerbliche Nutzung geeignet.

Es ist nicht gestattet, Umbauten an dem Gerät vorzunehmen. Eine andere Nutzung oder Modifikation ist vom bestimmungsgemäßen Gebrauch ausgeschlossen.

### **Auszeichnungen/Symbole**

Falls erforderlich, finden Sie folgende Warnhinweise in dieser Bedienungsanleitung:



**GEFAHR!** Hohes Risiko: Missachtung der Warnung kann Schaden für Leib und Leben verursachen.

**WARNUNG!** Mittleres Risiko: Missachtung der Warnung kann Verletzungen oder schwere Sachschäden verursachen.

**VORSICHT!** Geringes Risiko: Missachtung der Warnung kann leichte Verletzungen oder Sachschäden verursachen.

**HINWEIS!** Sachverhalte und Besonderheiten, die im Umgang mit dem Gerät beachtet werden sollten.

- Informationen im Display werden in *kursiver Schrift (schräger Schrift)* geschrieben. Beispiel: *DAB* oder *BT* erscheint im Display.
- Tasten, die gedrückt werden sollen, werden immer **fett** geschrieben. Beispiel: Drücken Sie die Taste **⊖**.
- Handlungsanweisungen mit einer festen Reihenfolge werden immer nummeriert (1., 2., 3. usw.).

### **Hinweis zur Konformitätserklärung**



Hiermit erklärt die Globaltronics GmbH & Co. KG, dass sich dieses Produkt in Übereinstimmung mit den grundlegenden Anforderungen und geltenden Vorschriften der RED Richtlinie 2014/53/EU, der ErP-Richtlinie 2009/125/EG, der Niederspannungs-Richtlinie 2014/35/ EU und ROHS 2011/65/EU befindet.

Die vollständige Konformitätserklärung und diese Bedienungsanleitung im PDF-Format finden Sie unter [www.blaupunkt.de](http://www.blaupunkt.de).



Dieses Symbol kennzeichnet das Produkt als Gerät der Schutzklasse II. Geräte mit dieser Schutzklasse verfügen über eine verstärkte oder eine doppelte Isolierung.



Dieses Symbol steht für Wechselspannung.

### **Typenschild**

Das Typenschild mit den technischen Angaben befindet sich auf der Rückseite des Gerätes.

### 3. SICHERHEITSHINWEISE



#### **GEFAHR für Kinder und Personen mit Einschränkungen**

- Verpackungsmaterial ist kein Kinderspielzeug. Kinder dürfen nicht mit den Kunststoffbeuteln spielen. Es besteht Erstickungsgefahr.
- Dieses Gerät kann von Kindern ab 8 Jahren und darüber, sowie von Personen mit verringerten physischen, sensorischen oder mentalen Fähigkeiten oder Mangel an Erfahrung und Wissen benutzt werden, wenn sie beaufsichtigt werden oder bezüglich des sicheren Gebrauchs des Gerätes unterwiesen wurden und die daraus resultierenden Gefahren verstanden haben.
- Kinder dürfen nicht mit dem Gerät spielen. Reinigung und Benutzer-Wartung dürfen nicht von Kindern ohne Beaufsichtigung durchgeführt werden.



#### **GEFAHR von Stromschlag durch Feuchtigkeit**

- Schützen Sie das Gerät vor Feuchtigkeit, Tropf- oder Spritzwasser: Es besteht die Gefahr eines elektrischen Schlages. Stellen Sie zum Beispiel keine mit Flüssigkeiten gefüllten Vasen oder Ähnliches auf das Gerät oder in die Nähe des Gerätes.
- Das Gerät ist nicht für den Betrieb in Räumen mit hoher Luftfeuchtigkeit (z. B. Badezimmer) ausgelegt. Beachten Sie die in den technischen Daten angegebenen Umgebungsbedingungen.
- Vermeiden Sie das Eindringen von Fremdkörpern und Flüssigkeiten in das Gerät.



**GEFAHR!** Sollten Flüssigkeiten oder Fremdkörper in das Gerät gelangen, sofort die entsprechende Sicherung ausschalten und anschließend das Gerät vom Netz trennen. Vor einer erneuten Inbetriebnahme das Gerät prüfen lassen.

**GEFAHR durch Stromschlag**

- Ziehen Sie bei Beschädigungen des Gerätes sofort das Gerät aus der Steckdose.
- Benutzen Sie das Gerät nicht, wenn es sichtbare Beschädigungen am Gehäuse aufweist.
- Es ist nicht gestattet, Umbauten an dem Gerät vorzunehmen. Reparaturen am Gehäuse dürfen ausschließlich vom Service-Center vorgenommen werden.
- Schließen Sie das Gerät nur an eine ordnungsgemäß installierte, gut zugängliche 230 V ~ 50 Hz-Steckdose an. Die Steckdose muss nach dem Anschließen weiterhin gut zugänglich sein.
- Ziehen Sie das Gerät aus der Steckdose, ...
  - ... wenn Sie das Gerät nicht benutzen,
  - ... wenn Sie das Gerät reinigen wollen und
  - ... bei Gewitter.
- Öffnen Sie niemals das Gehäuse des Gerätes, es beinhaltet keine zu wartenden Teile! Bei geöffnetem Gehäuse besteht Lebensgefahr durch elektrischen Schlag.
- Das Gerät ist nach dem Ausschalten nicht vom Netz getrennt. Um das Gerät vollständig vom Netz zu trennen, ziehen Sie das Gerät aus der Steckdose.

**BRANDGEFAHR**

- Kerzen und andere offene Flammen müssen zu jeder Zeit von diesem Gerät ferngehalten werden, um das Ausbreiten von Feuer zu verhindern.

**WARNUNG vor Sachschäden**

- Wird das Gerät von einem kalten an einen warmen Ort gebracht, kann Kondensfeuchtigkeit im Gerät entstehen. Das Gerät einige Stunden ausgeschaltet lassen.



- Sorgen Sie für eine ausreichende Belüftung rund um das Gerät. Halten Sie zu allen Seiten (außer zur Steckdose) einen Abstand von mindestens 10 cm ein. Bedecken Sie das Gerät nicht (z. B. durch Zeitschriften, Tischdecken, Vorhänge, usw.).
- Stellen Sie das Gerät so auf, dass kein direktes Sonnenlicht darauf fällt.
- Für die Reinigung verwenden Sie ein trockenes, weiches Tuch. Verwenden Sie keine ätzenden oder scheuernden Reinigungsmittel. Diese könnten die Oberfläche des Gerätes beschädigen.
- Eine direkte Verbindung zu einem PC oder Notebook über die USB-Buchse ist nicht möglich. Sowohl das Steckdosenradio als auch PC oder Notebook könnten beschädigt werden.
- Schließen Sie keinen USB-Stick an den USB-Anschluss an!
- Die USB-Schnittstelle ist nicht mit einer Wiedergabefunktion versehen.

## **4. LIEFERUMFANG**

Bevor Sie mit der Inbetriebnahme Ihres DAB+ Steckdosen-Radios beginnen, vergewissern Sie sich bitte, dass Ihre Lieferung vollständig ist:

1 DAB+ Steckdosen-Radio

1 Bedienungsanleitung

1 Garantiekarte

## 5. GERÄTEÜBERSICHT

Ansicht von ...

... links

... vorne

... rechts

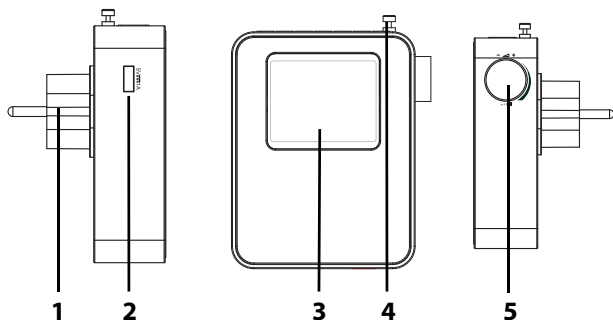

- 1 Netzstecker  
2 **5V === 1A** USB-Buchse zum Laden externer Geräte  
(nur im Standby)

3 Display

4 Antenne

5 **Drehregler drehen:**

- ▲ + - **VOL** +: Lautstärke wählen  
im Menü: Menüpunkte auswählen  
div. Radio-Einstellungen







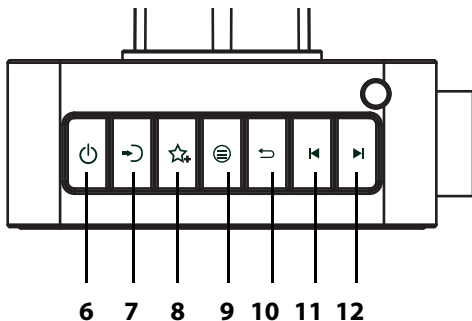

**Drehregler drücken:**

**ENTER:** ausgewählten Menüpunkt aufrufen /Auswahl bestätigen + div. Radio-Einstellungen

**SNOOZE:** Schlummerfunktion aktivieren  
während der Wiedergabe mehrmals kurz drücken:  
Informationen anzeigen

**Ansicht von oben**

- 6**  Gerät in Standby schalten / Gerät einschalten
- 7**  Betriebsart (Modus) wählen: *Digital Radio / UKW / Bluetooth*
- 8**  Radiosender speichern / gespeicherte Sender aufrufen
- 9** 
  - drücken: Menü aufrufen /
  - im Menü kurz drücken: Menü verlassen
- 10** 
  - im Menü kurz drücken: eine Ebene zurück
- 11** 
  - während der Bluetooth-Wiedergabe: an den Titelanfang
  - 2x drücken: zum vorherigen Titel
  - + div. Radio-Einstellungen
- 12** 
  - während der Bluetooth-Wiedergabe: zum nächsten Titel
  - + div. Radio-Einstellungen

## 6. AUFSTELLEN



**GEFAHR!** Setzen Sie das Gerät keiner extremen Hitze oder Feuchtigkeit aus. Achten Sie auf eine ausreichende Belüftung des Gerätes.

- Entfernen Sie die Schutzfolie von der Vorderseite.

## 7. ANTENNE

Die Antenne verbessert den Empfang von UKW (FM)- und DAB-Radiosendern.

1. Ziehen Sie die Antenne vollständig aus.
2. Zum Ausrichten der Antenne können Sie diese unten am Gelenk kippen und drehen.
3. Probieren Sie verschiedene Standorte und Positionen aus, um die optimale Empfangsqualität zu finden.

**HINWEIS:** Starke Magnetfelder, z. B. in Lautsprechern, können den Empfang stören.



## 8. NETZANSCHLUSS

- Das Gerät ist für Wechselstrom 230 V ~ 50 Hz ausgelegt.
- Stecken Sie das Gerät in eine gut zugängliche Steckdose, deren Spannung der Angabe auf dem Typenschild entspricht. Die Steckdose muss auch nach dem Anschließen weiterhin gut zugänglich sein.

**HINWEIS:** Um das Gerät vom Netz zu trennen, ziehen Sie das Gerät aus der Steckdose.

## 9. GRUNDBEDIENUNG

### 9.1 GERÄT EIN-/AUSSCHALTEN

- Einschalten: Drücken Sie die Taste . Das Gerät schaltet sich mit der letzten Betriebsart ein, die beim Ausschalten aktiv war.
- Aus dem Betrieb in den Standby-Modus Schalten: Drücken Sie die Taste .
- **HINWEIS:** Um das Gerät vom Netz zu trennen, ziehen Sie das Gerät aus der Steckdose.

### 9.2 BETRIEBSARTEN





Das Gerät verfügt über drei Betriebsarten: *Digital Radio* (DAB), *UKW* und *Bluetooth*.

- Durch Drücken von  schalten Sie auf eine andere Betriebsart um. Das Gerät schaltet sich immer mit der zuletzt aktiven Betriebsart ein.

Anzeige im Display	Betriebsart
<i>Digital Radio</i>	digitale Radiosender
<i>UKW</i>	analoge Radiosender
<i>Bluetooth</i>	Wiedergabe eines über Bluetooth verbundenen Gerätes

### **9.3 STEUERUNG IM MENÜ**

Die Menüs unterscheiden sich je nach aktiver Betriebsart. Die Bedienung ist aber identisch.

- Drücken Sie , um das Menü zu öffnen.
- Durch Drehen des Knopfes bewegen Sie sich im Menü. Um eine Auswahl oder Eingabe zu bestätigen, drücken Sie den Drehregler.
- Um zum vorherigen Menüpunkt zurückzugehen, drücken Sie .
- Um das Menü sofort ganz zu verlassen, drücken Sie .
- Aktuelle Einstellungen im Menü sind mit einem Häkchen gekennzeichnet.
- Wenn Sie im Menü ca. 10 Sekunden keine Änderung vornehmen, wird es geschlossen. Bis dahin durchgeführte Änderungen sind gespeichert.
- Um das Menü *System* aufzurufen, drücken Sie , wählen Sie den Menüpunkt *System* und drücken Sie den Drehregler.

**HINWEIS:** Dieses Vorgehen wird bei den einzelnen Einstellungen in dieser Anleitung nicht immer erneut beschrieben.

### **9.4 LAUTSTÄRKE EINSTELLEN**

- Drehen Sie den Drehregler an der Seite (0,1, ..., 32).

### **9.5 EQUALIZER**

Sie können zwischen einigen voreingestellten Klangfarben (z. B. *Normal*, *Pop*, *Jazz*, *Rock*, ) und Ihrer eigenen Klangfarbe (*Mein EQ*) wählen.

**HINWEIS:** Die Klangfarbe *Normal* ist voreingestellt.

1. Wählen Sie *System* -> *Equalizer* und drücken den Drehregler.
2. Wählen Sie die gewünschte Klangfarbe und drücken dann den Drehregler.

## Eigene Klangfarbe einstellen

1. Wählen Sie *System* -> *Equalizer* und drücken den Drehregler.
2. Öffnen Sie *Mein EQ-Setup*.
3. Öffnen Sie *Bass* (Tiefen) oder *Höhen*.
4. Ändern Sie die Einstellungen für ...
  - ... *Bass* von - 7 bis + 7 und
  - ... *Höhen* von - 7 bis + 7 nach Ihren Wünschen und bestätigen Sie durch Drücken des Drehreglers.

## 9.6 DISPLAYBELEUCHTUNG

Hier legen Sie die Helligkeit des Displays, die Stärke und den Zeitpunkt des Dimmens (Abdunklung) fest.

1. Wählen Sie *System* -> *Beleuchtung* und drücken den Drehregler.
  - Öffnen Sie *Dimmen nach* und wählen Sie eine Zeit zwischen 10 und 180 Sekunden oder *Aus*.
  - Öffnen Sie *Helligkeit* und wählen zwischen *Hoch*, *Mittel*, *Gering*.
  - Öffnen Sie *Dimm Stufe* und wählen einen Wert (*Hoch*, *Mittel*, *Niedrig*).
2. Jede Änderung bestätigen Sie durch Drücken des Drehreglers.

## 9.7 EINSTELLEN VON DATUM UND UHRZEIT

**HINWEIS:** Wenn ein DAB- oder UKW-Radiosender das Signal für die Uhrzeit sendet, wird die Uhrzeit automatisch eingestellt.

### Manuelles Einstellen

1. Wählen Sie *System* -> *Uhrzeit* und drücken den Drehregler. Öffnen Sie nacheinander:
  - *Zeit/Datum einstellen* und geben das Datum und dann die Uhrzeit mit dem Drehregler ein.
  - *Automatisch einstellen*: Sie legen hier fest, aus welcher Betriebsart das Uhrzeitsignal empfangen werden soll. Wählen Sie zwischen *Jede Quelle*, *Nur von DAB +*, *Nur von UKW* oder *Von keiner*. Wenn die

Funktion ganz ausgeschaltet wurde, muss die Uhrzeit nach einem Stromausfall wieder von Hand eingestellt werden.

- *Zeitformat* : Hier legen Sie fest, ob die Zeit im 12- oder 24-Stundenformat angezeigt werden soll. Wählen Sie zwischen *12 Stunden* und *24 Stunden*.
  - *Datumsformat* : Hier legen Sie fest, ob das Datum als Tag - Monat - Jahr oder als Monat - Tag - Jahr angezeigt werden soll. Wählen Sie zwischen *TT-MM-JJJJ* und *MM-TT-JJJJ*.
2. Jede Änderung bestätigen Sie durch Drücken des Drehreglers.

## 10. DAB-RADIO





- Drücken Sie  bis *Digital Radio* in der Anzeige erscheint.

### 10.1 SENDER EINSTELLEN

#### **Erstes Einschalten**

1. Nachdem *DAB Radio* in der Anzeige erschienen ist, geht es automatisch mit einer der folgenden zwei Reaktionen weiter:
  - Beim ersten Einschalten der DAB-Funktion oder nach einem Zurücksetzen auf die Werkseinstellung werden automatisch DAB-Radiosender gesucht.
  - Wenn schon ein Suchlauf durchgeführt wurde, wird der zuletzt gespielte Sender gespielt.
2. Wenn die Senderliste gezeigt wird, wählen Sie durch Drehen des Drehreglers einen Sender. Der Sender wird nach wenigen Sekunden gespielt.

#### **DAB-Sender aufrufen**

1. Drücken Sie während der Wiedergabe  oder . Das Menü *Senderliste* erscheint.
2. Durch Drücken der Tasten  oder  oder durch Drehen des Drehreglers markieren Sie einen Sender in der *Senderliste*. Der Sender wird nach einigen Sekunden gespielt.



### **Sender in der Favoritenliste speichern**

Sie können bis zu 30 Sender direkt im DAB-Radio speichern. So haben Sie einen schnellen Zugriff auf oft gehörte Sender. Neue Sender speichern Sie, indem Sie Speicherplätze überschreiben oder einen leeren Speicherplatz auswählen.

1. Ein Sender wird gespielt.
2. Drücken Sie die Taste ☆ bis die Favoritenliste und *FAV. speichern* erscheint.
3. Durch Drücken der Tasten ◀ oder ▶ oder durch Drehen des Drehreglers markieren Sie einen Speicherplatz.
4. Drücken Sie den Drehregler, um den Sender in der Favoritenliste zu speichern. Eine Bestätigung erscheint und der Speicherplatz wird unten im Display angezeigt.

### **Sender aus der Favoritenliste aufrufen**

1. Ein Sender wird gespielt.
2. Drücken Sie kurz die Taste ☆. Die Favoritenliste erscheint im Display. Markieren Sie mit dem Drehregler den gewünschten Sender und drücken dann den Drehregler. Der Sender wird aufgerufen.

### **Automatischer Suchlauf**

**HINWEIS:** Bei diesem Suchlauf werden früher gespeicherte Sender überschrieben.

Die DAB-Sender werden nach dem ersten Einschalten automatisch gesucht. Bei Änderungen der Frequenzbelegung oder wenn das Gerät an einen anderen Ort gebracht wird (Umzug), sollten Sie den Suchlauf erneut starten.

1. Drücken Sie ☰ und markieren Sie *Suchlauf*.
2. Drücken Sie den Drehregler. Der Suchlauf wird gestartet. Am Ende der Suche wird ein Sender gespielt.

### **Manueller Suchlauf**

In der Regel müssen die Sender nicht manuell gesucht werden, da alle verfügbaren Sender schon bei der automatischen Suche gefunden werden.

1. Drücken Sie den Knopf  und markieren Sie *Manueller Suchlauf*.
2. Mit dem Drehregler markieren Sie den gewünschten Multiplex-Block.
3. Drücken Sie den Drehregler. Die Signalstärke wird angezeigt.
4. Zum Speichern drücken Sie den Drehregler. Wenn die Signalstärke nicht ausreicht, wird nichts gespeichert.

## 10.2 SENDERINFORMATIONEN WECHSELN

- Einige Sender blenden im Display Informationen in Form von Grafiken ein. Durch langes Drücken des Drehregler verändern Sie die Größe der Anzeige.

Im Display werden Zusatzinformationen eingeblendet. Diese Informationen werden von den Radiosendern übertragen. Es ist möglich, dass die Anzahl der Informationen von Sender zu Sender unterschiedlich ist.

- Drücken Sie während der Wiedergabe kurz den Drehregler, um die Information zu ändern. Es werden folgende Informationen eingeblendet:

<i>Titel</i>	Name des aktuellen Titels
<i>Künstler</i>	Name des aktuell gespielten Interpreten
<i>DLS (Dynamic Label Segment)</i>	als Text werden z. B. eingeblendet: Name der Sendung, Titel, Interpret, Programmhinweise
<i>Programmtyp / PTY</i>	Zeigt ggf. zu welchem Programmtyp der Sender gehört, z. B. Sport, News usw.
<i>Multiplex Name und Frequenz</i>	Im digitalen Radio werden Sender zu Einheiten gebündelt. Diese Einheiten heißen Multiplex (z. B. DRN Hamburg). Unter dem Namen wird die Frequenz in Megahertz angezeigt.

<i>Signalfehler</i>	Es wird die Fehlerrate angezeigt. Je niedriger die Ziffer, desto besser der Empfang.
<i>Stabilität</i>	Je mehr Kästen ausgefüllt sind, desto stärker ist das Signal. Gutes Hilfsmittel beim Ausrichten der Antenne oder beim Platzieren des Gerätes.
<i>Bit-Rate</i>	Anzeige der Bitrate. Nachrichten und Sprachsendungen haben in der Regel eine niedrigere Bitrate als Musiksendungen.
<i>Codec</i>	Komprimierung (z. B. AAC)
<i>Kanäle</i>	zeigt an, ob Stereo oder Mono Kanäle verwendet werden.
<i>Heutiges Datum</i>	Datum

### 10.3 WEITERE DAB-FUNKTIONEN

- *Inaktive Sender*: Die Funktion löscht Sender aus der Senderliste, die nicht mehr empfangen werden können. Das kann der Fall sein, wenn Sie umziehen oder der Sender abgeschaltet wurde.
  - *DRC*: Die Funktion *DRC* sorgt dafür, dass leise Passagen etwas lauter wiedergegeben werden.
1. Drücken Sie .
  2. Markieren und öffnen Sie *Inaktive Sender* oder *DRC*.
  3. Bei
    - *Inaktive Sender* markieren Sie *JA*.
    - *DRC* wechseln Sie zwischen *hoch*, *tief* und *aus*.
  4. Alle Aktionen werden durch Drücken des Drehreglers bestätigt.

## **11. UKW-RADIO (FM)**

**HINWEIS:** Ziehen Sie die Antenne ganz aus. Probieren Sie verschiedene Positionen aus, um die UKW-Empfangsqualität zu verbessern, und verändern Sie ggf. den Standort des Gerätes.

- Drücken Sie **➔**, bis *UKW* in der Anzeige erscheint.

### **Automatische Sendersuche**

**HINWEIS:** Bei diesem Suchlauf werden früher gespeicherte Sender der FAV\_Liste überschrieben.

- Sie können bis zu 30 UKW-Sender speichern.
  - Die automatische Sendersuche sucht und speichert automatisch die ersten 30 Sender mit ausreichendem Empfang.
1. Die Betriebsart *UKW* ist aktiv.
  2. Drücken Sie den Drehregler, bis sich die Frequenzanzeige ändert. Die Sendersuche beginnt und die ersten 30 gefundenen Sender werden automatisch mit aufsteigender Frequenz auf den Programmplätzen 1 bis 30 der Favoritenliste gespeichert. Der Sender auf dem ersten Programmplatz wird automatisch wiedergegeben.

### **Frequenz manuell einstellen**

- Drücken Sie kurz die Tasten **◀** oder **▶**, um die Frequenz in 0,05 MHz-Schritten zu wechseln.

### **Sendersuche (nächster Sender)**

- Drücken und halten Sie **◀** oder **▶** gedrückt, bis der Sendersuchlauf startet. Die Frequenzanzeige (*xx.xx MHz*) im Display ändert sich. Der nächste starke Sender wird gespielt.
- Auf dem Display können Sie die eingestellte Frequenz oder andere Informationen ablesen.

### **Sender in der Favoritenliste speichern**

Nach einem automatischen Suchlauf werden die ersten 30 Sender automatisch in der Favoritenliste gespeichert. Sie können neue Sender direkt im UKW Radio speichern. So haben Sie einen schnellen Zugriff auf oft gehörte Sender. Neue Sender speichern Sie, indem Sie Speicherplätze überschreiben oder einen leeren Speicherplatz auswählen.

1. Ein Sender wird gespielt.
2. Drücken Sie die Taste ☆<sub>F</sub>, bis die Favoritenliste und *FAV. speichern* erscheint.
3. Durch Drücken der Tasten ◀ oder ▶ oder durch Drehen des Drehreglers markieren Sie einen Speicherplatz.
4. Drücken Sie den Drehregler, um den Sender in der Favoritenliste zu speichern. Eine Bestätigung erscheint und der Speicherplatz wird unten im Display angezeigt.

### **Sender aus der Favoritenliste aufrufen**

1. Die Wiedergabe über das UKW-Radio läuft.
2. Drücken Sie kurz die Taste ☆<sub>F</sub>. Die Favoritenliste erscheint im Display. Markieren Sie mit dem Drehregler den gewünschten Sender und drücken dann den Drehregler. Der Sender wird aufgerufen.

### **Einstellung für die automatische Sendersuche**

Sie können einstellen, dass bei der automatischen Suche nur leistungsstarke Sender gespeichert werden sollen.

1. Öffnen Sie das Menü mit ⊖.
2. Öffnen Sie *Suchlauf-Priorität*.
3. Wählen Sie zwischen *Nur starke Sender*, wenn nur leistungsstarke Sender gefunden werden sollen oder *Alle Sender*, wenn der Sendersuchlauf auch bei schwächeren Sendern stoppen soll und bestätigen Sie durch Drücken des Drehreglers.

### **Informationen wechseln**

- Im Display werden Zusatzinformationen eingeblendet. Diese Informationen werden von den Radiosendern übertragen. Es ist mög-

lich, dass die Anzahl der Informationen von Sender zu Sender unterschiedlich ist.

- Drücken Sie während der Wiedergabe den Drehregler, um die Information zu ändern.

Radio Text	Text läuft durch: z. B. Name der Sendung, Titel, Interpret, Programmhinweise
Programmtyp / PTY	Zeigt ggf., zu welchem Programmtyp der Sender gehört (z. B. Sport, News usw.) oder <i>None</i> , falls keine Infos vorhanden sind
Frequenz	Die Frequenz in Megahertz wird angezeigt.
<i>Mono</i>	Zeigt an, dass der Sender in Mono empfangen wird. (Dieses Gerät ist ein Mono-Gerät.)
<i>Datum</i>	Datum (je nach Einstellung: Tag - Monat - Jahr oder Monat - Tag - Jahr)

## 12. BLUETOOTH

### 12.1 BLUETOOTH-VERBINDUNG HERSTELLEN

#### HINWEISE:

- Nach dem Einschalten des Bluetooth-Modus versucht das Gerät automatisch, eine Verbindung zum letzten gekoppelten Gerät herzustellen oder eine neue Verbindung aufzubauen. Dazu müssen beide Geräte eingeschaltet sein, Bluetooth muss aktiviert sein und die Geräte müssen sich im Empfangsbereich befinden.
  - Die Kennung des Gerätes ist *PDB 200*.
1. Aktivieren Sie die Bluetooth-Verbindung des Abspielgerätes. Das Abspielgerät sucht nun nach Geräten, mit denen es sich verbinden kann.
  2. Schalten Sie das DAB+ Radio ein.
  3. Drücken Sie , bis *Bluetooth* in der Anzeige erscheint. Im Display erscheint *Getrennt*, solange kein Abspielgerät verbunden ist.
  4. Das Abspielgerät sollte nun die Gerätekenung *PDB 200* empfangen. Tippen Sie auf die Kennung am Abspielgerät, um die Verbindung herzustellen. Beide Geräte sind nun miteinander verbunden. Im Display des Radios erscheint *Pause*.
  5. Starten Sie nun am Abspielgerät die Wiedergabe eines Titels. Der Ton wird über das DAB+ Radio wiedergegeben. Die Steuerung erfolgt über das Abspielgerät und über das DAB+ Radio.

## 12.2 VERBINDUNG TRENNEN

Trennen Sie die Verbindung, indem Sie ...

- die Funktion Bluetooth am Abspielgerät ausschalten,
- einen anderen Wiedergabemodus wählen,
- das DAB+ Radio in Stand-by schalten,
- den Empfangsbereich verlassen,
- den Drehregler gedrückt halten, bis *Getrennt* im Display erscheint.

### HINWEISE:

- Falls beim Koppeln ein Code eingegeben werden muss, dann verwenden Sie „0000“. Geben Sie diesen Code am Abspielgerät ein.
- Ist die Wiedergabe verzerrt, kann es daran liegen, dass der Audiopegel am Abspielgerät zu hoch eingestellt ist. Regeln Sie die Lautstärke am Abspielgerät herunter und erhöhen Sie statt dessen die Lautstärke am DAB+ Radio.
- Es kann sein, dass nicht alle Bluetooth-Geräte verbunden werden können oder Funktionen abweichen.

## 12.3 BEDIENUNG ÜBER BLUETOOTH

<b>Taste</b>	<b>Funktion</b>
Drehregler	lange drücken: Verbindung trennen, Pairing Mode aktivieren kurz drücken: Wiedergabe starten / Pause drehen: Lautstärke regeln
▶	zum nächsten Titel
◀	- 1x drücken: an den Titelanfang - 2x drücken: zum vorherigen Titel



### **Anruf am Telefon annehmen**

1. Wenn Sie während der Wiedergabe einen Anruf erhalten, wird der Ton automatisch ausgeschaltet und das Telefon klingelt.
2. Nehmen Sie den Anruf wie gewohnt an. Der Ton wird über das Telefon wiedergegeben.
3. Wenn das Gespräch beendet ist, wird nach einigen Sekunden die Wiedergabe über das DAB+ Radio fortgesetzt.

### **Ein anderes Gerät über Bluetooth anschließen**

1. Es besteht eine aktive Bluetooth-Verbindung.
2. Drücken Sie den Drehregler solange, bis *Getrennt* im Display erscheint. Die bisher bestehende Bluetooth-Verbindung ist unterbrochen und das Gerät ist bereit für einen neuen Verbindungsaufbau.
3. Verbinden Sie das neue Gerät wie oben beschrieben.

## **13. EXTERNE USB-GERÄTE LADEN**

### **WARNUNG!**

- Eine direkte Verbindung zu einem PC oder Notebook über den USB-Anschluss ist nicht möglich. Sowohl das Steckdosenradio als auch PC oder Notebook könnten beschädigt werden.
- Schließen Sie keinen USB-Stick an den USB-Anschluss an!

### **HINWEISE:**

- Für den Anschluss externer USB-Geräte benötigen Sie ein entsprechendes USB-Kabel (nicht im Lieferumfang enthalten). Das Kabel muss an einem Ende einen Standard-USB-Stecker für die Buchse **5V** === **1A** haben. Welcher Stecker sich am anderen Ende befinden muss, hängt vom externen Gerät ab.
  - Eine Tonwiedergabe über die USB-Schnittstelle ist nicht möglich.
1. Schalten Sie das DAB+ Steckdosen-Radio in den Standby-Modus.
  2. Verbinden Sie den Ausgang Ihres Smartphones mit einem USB-Kabel mit der Buchse **5V** === **1A**. In der Regel zeigt das angeschlossene Gerät an, dass es geladen wird.

## **14. WECKER**

### **14.1 WECKER EINSTELLEN**

Sie können für Ihr DAB+ Steckdosen-Radio zwei verschiedene Alarmzeiten einstellen, zu denen Sie sich jeweils durch einen Alarmton, durch DAB+ Radio oder UKW-Radio wecken lassen können.

- Nach dem Bestätigen der letzten Einstellung erscheint wieder das Menü *Wecker 1* oder *2* im Display.

**HINWEIS:** Ist ein Wecker aktiviert, erscheint im Menü die Weckzeit. Andernfalls steht *Aus* oder gar nichts hinter dem entsprechenden Wecker. Jede Änderung bestätigen Sie durch Drücken des Drehreglers.

1. Wählen Sie *System* -> *Wecker* und drücken den Drehregler.
2. Wählen Sie *Wecker 1 / Wecker 2* und drücken den Drehregler.
3. Öffnen Sie nacheinander:
  - *Wecker:* Durch Drücken des Drehreglers schalten Sie zwischen *An* und *Aus* um.
  - *Frequenz:*  
Wählen Sie zwischen den Einstellungen *Täglich*, *Einmal*, *Wochenende* oder *Wochentage* und bestätigen dies durch Drücken des Drehreglers.
  - *Weckzeit oder Datum/Zeit:*  
Geben Sie die Weckzeit ein. Falls Sie im vorherigen Schritt *Einmal* gewählt haben, geben Sie auch das Datum ein und bestätigen dies durch Drücken des Drehreglers.
  - *Quelle:*  
Wählen Sie, ob Sie mit einem Radio oder dem Summer (Alarmton) gewählt werden wollen.
  - *Dauer:*  
Wählen Sie eine Zeit zwischen *15 Minuten* und *120 Minuten*
  - *Lautstärke:*  
Wählen Sie einen Wert zwischen *9* und *32*.
  - Falls noch nicht geschehen, markieren Sie *Wecker* und drücken den Drehregler so oft, bis *An* im Display erscheint.

## 14.2 ALARM WIEDERHOLEN ODER AUSSCHALTEN

### **Alarm ausschalten**

- Wenn der Alarm zur eingestellten Zeit ertönt, drücken Sie die Taste . Der Alarm verstummt und bleibt je nach Einstellung für den nächsten Weck-Tag aktiviert.

**HINWEIS:** Nach 60 Minuten wird der Alarm automatisch ausgeschaltet. Oder durch Ihre Voreinstellung wird ein Alarm nach 15 bis 120 Minuten automatisch ausgeschaltet.

### **Schlummerfunktion (SNOOZE)**

- Wiederholen Sie den Alarm (Schlummer-Funktion), indem Sie den Drehregler drücken. Drücken Sie ihn einmal für 5 Minuten Schlummerzeit und 2 x für 10 Minuten. Die verbleibende Zeit bis zum erneuten Alarm wird unten im Display angezeigt.
- Um den Wecker auszuschalten, während die Schlummerfunktion aktiviert ist, drücken Sie die Taste .

## **15. SONDERFUNKTIONEN**

### **15.1 SPRACHE**

Sie können zwischen verschiedenen Sprachen für die Displayinformationen wählen.

- Im Menü *System* den Punkt *Sprache* markieren Sie eine Sprache und bestätigen diese durch Drücken des Drehreglers.

### **15.2 AUSSCHALTZEIT (SLEEPTIMER) EINSTELLEN**

Das Gerät schaltet sich nach Ablauf der eingestellten Zeit automatisch in Standby.

- Im Menü *System* -> *Sleep* wählen Sie eine Ausschaltzeit (*Aus, 15 Minuten bis 90 Minuten*) und drücken den Drehregler. Das Gerät schaltet nach der gewählten Zeit in den Standby-Betrieb.

Bei aktivierter Ausschaltzeit wird diese als Countdown unten im Display angezeigt.

### **15.3 WERKSEINSTELLUNG**

**HINWEIS:** Beim Zurücksetzen auf die Werkseinstellung werden alle Konfigurationseinstellungen gelöscht.

1. Aktivieren Sie *System* -> *Werkseinstellung*.
2. Bestätigen Sie das Zurücksetzen, indem Sie *JA* wählen und dann den Drehregler drücken. Das Gerät wird auf die Werkseinstellung zurückgesetzt und schaltet in den Standby-Betrieb.
3. Drücken Sie , um das Gerät wieder einzuschalten. Danach beginnt das Gerät sofort einen DAB-Suchlauf.

## **15.4 SOFTWAREVERSION ANZEIGEN**

- Öffnen Sie im Menü *System* den Menüpunkt *Software-Version*, um Informationen zur aktuellen Software zu sehen.

## **15.5 SOFTWARE-UPDATE**

- Dieser Menüpunkt kann nur von unserem Service verwendet werden.

## **16. REINIGUNG**

Für die Reinigung verwenden Sie ein trockenes, weiches Tuch. Verwenden Sie keine ätzenden oder scheuernden Reinigungsmittel. Diese könnten die Oberfläche des Gerätes beschädigen.

## 17. PROBLEMLÖSUNGEN

Sollte Ihr Gerät einmal nicht wie gewünscht funktionieren, gehen Sie bitte erst diese Checkliste durch. Vielleicht ist es nur ein kleines Problem, das Sie selbst beheben können.



**GEFAHR!** Versuchen Sie auf keinen Fall, das Gerät selbstständig zu reparieren.

Wenn Sie den Fehler nicht beheben können, wenden Sie sich an unser Service-Center.

Fehler	Mögliche Ursachen/Maßnahmen
Keine Funktion	Ist die Stromversorgung sichergestellt?
Kein Ton	Ist die Lautstärke heruntergeregelt?
	Bluetooth: <ul style="list-style-type: none"> <li>- Ist am Abspielgerät Bluetooth aktiviert?</li> <li>- Ist die Bluetooth-Verbindung unterbrochen?</li> <li>- Ist das Abspielgerät bei einem anderen Gerät angemeldet?</li> <li>- Hat das Gerät eine Bluetooth-Verbindung zu einem anderen Gerät?</li> </ul>
Empfang gestört	Ziehen Sie die Antenne komplett aus und testen Sie eine andere Ausrichtung oder einen anderen Standort des Gerätes.
	Senderausfall? Wählen Sie einen anderen Sender und versuchen Sie es erneut.
	Störungen durch ein anderes, nicht ausreichend entstörtes Elektrogerät?
	Störungen durch ein anderes Funkgerät (DECT-Telefon; Bluetooth-Geräte; Computerperipherie)? Überprüfen Sie Standort und Umgebung.
Empfang unterbrochen	Senderausfall? Wählen Sie einen anderen Sender und versuchen Sie es erneut.

Fehler	Mögliche Ursachen/Maßnahmen
Unerklärliche Fehlfunktionen	Gerät aus der Steckdose ziehen, wieder einstecken und Gerät wieder einschalten.
	Gerät auf Werkseinstellung zurücksetzen.

Wenn Sie den Fehler nicht beheben können, wenden Sie sich an unsere Hotline:

**00 800 1300 1400**

(Montag bis Freitag, 8.00 bis 18.00 Uhr / kostenlos aus dem Festnetz, sowie den Mobilfunknetzen)

oder per E-mail an:

**blaupunkt-service-de@teknihall.de**

## 18. ENTSORGEN

Altgeräte dürfen nicht im normalen Hausmüll entsorgt werden.

Die Verpackung bewahren Sie nach Möglichkeit bis zum Ablauf der Garantiezeit auf. Danach entsorgen Sie sie bitte umweltgerecht.

Das Gerät muss – gemäß der Entsorgungsrichtlinie 2012/19/EU – einer geordneten Entsorgung zugeführt werden. Kunststoffe und Elektronikteile müssen einer Wiederverwertung zugeführt werden. Erkundigen Sie sich bei Ihrer zuständigen Entsorgungsstelle.

Je nach Art und Größe des Gerätes sowie der Verkaufsfläche und dem Abgabeort, können auch Vertreiber zur unentgeltlichen Rücknahme oder Abholung von Altgeräten gesetzlich verpflichtet sein. Beachten Sie hierzu die jeweils aktuell gültigen gesetzlichen Bestimmungen oder informieren Sie sich im Handel.

Die Verpackung bewahren Sie nach Möglichkeit bis zum Ablauf der Garantiezeit auf. Danach entsorgen Sie sie bitte umweltgerecht.



## 19. TECHNISCHE DATEN

<b>Elektrische Daten</b>	
Netzspannung:	230 V ~ 50 Hz
Schutzklasse:	II <input type="checkbox"/>
Leistungsaufnahme: In Standby:	Maximal ca. 9,5 W < 1 W
<b>Ton</b>	
Audioausgangsleistung:	1x 3 W
<b>Radiofrequenzen</b>	
UKW (FM):	87,5 - 108 MHz
DAB:	174,928 - 239,200 MHz
<b>Bluetooth:</b>	Bluetooth 5.0
Frequenzbereich:	2402-2480 MHz
Sendeleistung:	2,5 mW (max.)
<b>Allgemeines</b>	
Abmessungen (B x T x H):	ca. 100 x 77 x 123 mm
Umgebungsbedingungen:	Betriebstemperatur: 5 °C – 35 °C Luftfeuchtigkeit: 40 % bis 80 % relativ
Gewicht:	ca. 250 g

Technische Änderungen vorbehalten.