

---

# Montageanleitung

Whirlpool Laguna M

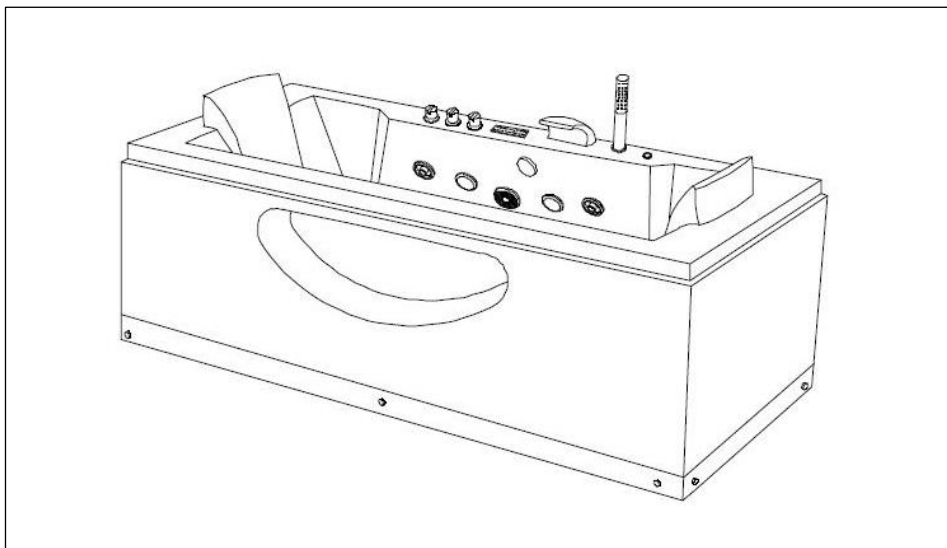

## Inhaltsverzeichnis

Symbolerklärung .....	3
Lieferumfang .....	4
Sicherheitshinweise .....	5
Reinigung und Instandhaltung.....	8
Entsorgungshinweis .....	8
Elektrische Voraussetzungen .....	9
Montageanleitung .....	10
Zubehör .....	17
Fehlerbehebung .....	20
Elektro- und Elektronikgeräte - Informationen für private Haushalte.....	21
Gewährleistung.....	22

## Symbolerklärung



### **WARNUNG**

Das Warn-Symbol weist Sie auf Gefahren hin, bei denen Unfälle oder Beschädigungen auftreten können. Bevor Sie den entsprechenden Montageschritt ausführen, lesen Sie den entsprechenden Hinweis neben dem Symbol.



### **INFO**

Das Info-Symbol gibt Ihnen wichtige Hinweise und weist Sie auf Probleme während des Montagevorganges hin. Beachten Sie diese, bevor der entsprechende Montageschritt durchgeführt wird, um Probleme zu verstehen und vermeiden zu können.





### **Allgemeines**

Die Montageanleitung bezieht sich auf den Whirlpool Laguna: Sie enthält wichtige Informationen zur Montage und Verwendung. Lesen Sie die Montageanleitung, insbesondere die Sicherheitshinweise, sorgfältig vor der Inbetriebnahme des Produktes durch und bewahren Sie diese sorgsam auf. Benutzen Sie den Artikel nur wie in dieser Anleitung beschrieben, damit es nicht versehentlich zu Verletzungen oder Schäden kommt. Sollten Sie den Whirlpool an Dritte weitergeben, ist diese Montageanleitung ebenso zu übergeben.

### **Bestimmungsgemäßer Gebrauch**

Der Artikel ist ausschließlich für den privaten Gebrauch bestimmt und nicht für den gewerblichen Einsatz geeignet. Verwenden Sie die Infrarotkabine nur wie in dieser Montageanleitung beschrieben. Jede andere Verwendung gilt als nicht bestimmungsgemäß und kann zu Sachschäden oder Personenschäden führen. Der Hersteller übernimmt keine Haftung für Schäden, die durch nicht bestimmungsgemäßen oder falschen Gebrauch entstanden sind.

## Lieferumfang

Nr.	Beschreibung	Bilder
1	Kissen	
2	Dusch Schlauch für Handbrause	
3	Handbrause	
4	Wasserfall	
5	Abflusstöpsel	



## Sicherheitshinweise

- Lesen Sie alle Informationen durch. Falls Sie unschlüssig sind, ob Sie den Whirlpool benutzen können oder dürfen, konsultieren Sie Ihren Arzt. Falls Sie sich während der Benutzung schwindelig oder überhitzt fühlen, verlassen Sie den Whirlpool unverzüglich.
- Kontrollieren Sie unmittelbar nach dem Auspacken den Lieferumfang auf Vollständigkeit sowie den einwandfreien Zustand des Produktes und aller Teile. Montieren Sie das Produkt keinesfalls, wenn der Lieferumfang nicht vollständig ist.
- Stellen Sie sicher, dass alle Teile unbeschädigt und sachgerecht montiert sind. Bei unsachgemäßer Montage besteht Verletzungsgefahr. Beschädigte Teile können die Sicherheit und Funktion beeinflussen.
- Nehmen Sie keine Veränderungen am Produkt vor.
- Kontrollieren Sie in regelmäßigen Abständen die Befestigung.
- Die Benutzung ist für Kinder, sowie physisch, sensorisch und mental eingeschränkten Personen ist, nicht gestattet.
- Lassen Sie keine entzündbaren Gegenstände in dem Whirlpool liegen.
- Bei irgendwelchen Hauterkrankungen oder Veränderungen vor der Anwendung unbedingt Hausarzt befragen.
- Personen mit Herz-Kreislaufbeschwerden, Bluthochdruck oder Zuckerkrankheit dürfen den Pool nur nach Rücksprache mit einem Arzt benutzen. Kinder und Jugendliche dürfen den Pool nur unter Aufsicht einer erwachsenen Begleitperson benutzen.
- Benutzen Sie das Produkt nie unter Einfluss von Medikamenten, Drogen, Alkohol oder nach intensiv betriebenen Sport.
- Um Verbrennungen zu vermeiden, empfehlen wir eine Badetemperatur zwischen 30-38 Grad Celsius. Badetemperaturen über 45 Grad Celsius sind wegen akuter Verbrennungsgefahr zu vermeiden.
- Die Badedauer sollte 30 Minuten nicht überschreiten.
- Der Hersteller behält sich ausdrücklich Änderungen an dieser Anleitung vor.
- Der Hersteller behält sich Änderungen am Produkt bezüglich des Modells, der Ausstattung, des Designs, der Konfiguration und der allgemeinen Details vor.
- Die Installation der Wasser- und Elektroanschlüsse dürfen nur von qualifiziertem und autorisiertem Fachpersonal des Installations- und Elektrohandwerks durchgeführt werden.
- Wartungen und Reparaturen dürfen nur von qualifiziertem und vom Händler autorisiertem Fachpersonal durchgeführt werden. Für Schäden durch unsachgemäße Behandlung und/oder Reparaturen übernimmt der Hersteller keine Haftung und die Garantieansprüche erlöschen.
- Vermeiden Sie die Überhitzung der Wanne (immer zuerst Kaltwasser einlaufen lassen). Vermeiden Sie Trockenlauf der Pumpe (Wasserstand muss über den Jets liegen).
- Bei defekten Bauteilen und/oder Leitungen den Betrieb sofort einstellen und den Händler oder qualifizierten Techniker zur Fehlerbeseitigung verständigen.

- Verwenden Sie nur handelsübliche Haushaltsreiniger. Benutzen Sie keine Reiniger die Aceton, Ammoniak und /oder Formaldehyd enthalten. Hier kann die Emaille beschädigt werden.
- Vorsicht beim Betreten und Verlassen des Whirlpools wegen Rutschgefahr.



### **Gefahr für Kinder**

- Halten Sie Kinder von Verpackungsmaterialien fern. Es besteht unter anderem Erstickungsgefahr!
- Halten Sie Kinder während der Montage des Produktes vom Aufbauort fern. Der Lieferumfang enthält Teile, welche zu schlimmen Verletzungen führen können.
- Stellen Sie das Produkt nicht direkt oder in unmittelbarer Nähe eines Spielbereiches auf.
- Der Gebrauch des Whirlpools ist nur unter Aufsicht einer eingewiesenen erwachsenen Person erlaubt.
- Die Aufsichtsperson muss mit den Warnhinweisen vertraut sein und als solche erkennbar sein.
- Der Whirlpool ist kein Spielzeug. Kindern ist es untersagt mit dem Whirlpool zu spielen.
- Kinder sollten beaufsichtigt werden, um sicherzustellen, dass sie nicht mit dem Gerät spielen.



### **Verletzungsgefahr**

#### **Unsachgemäßer Umgang mit dem Whirlpool Laguna kann zu Verletzungen führen**

- Kontrollieren Sie den Artikel vor jeder Nutzung, ob sichtbare Schäden entstanden sind.
- Führen Sie jegliche konstruktive Veränderungen nur mit der Erlaubnis und nach Anweisung des Herstellers durch.
- Lebensgefahr durch elektrische Spannung: Bei Berührung von spannungsführenden Teilen besteht unmittelbare Lebensgefahr. Beschädigungen der Isolation oder einzelner Bauteile kann lebensgefährlich sein. -> Bei Beschädigungen der Isolation Spannungsversorgung sofort abschalten und Reparatur veranlassen.
- Unsachgemäßer Umgang mit dem Whirlpool kann zu Verletzungen führen.
- Personen höheren Alters, mit Bluthochdruck oder Herz-Kreislauf-Problemen, sollten auf eine hohe Wassertemperatur verzichten und besonders vorsichtig sein.
- Bei Problemen mit Krampfadern ist vor Nutzung des Whirlpools ein Gespräch mit dem Arzt aufzusuchen.
- Kontrollieren Sie den Artikel vor jeder Nutzung darauf, ob sichtbare Schäden entstanden sind.
- Führen Sie jegliche konstruktive Veränderungen nur mit der Erlaubnis und nach Anweisung des Herstellers durch.
- Entfernen Sie nicht die Schürze der Wanne und führen Sie keine Wartungsarbeiten ohne

eine kompetente Fachkraft durch.

- Achten Sie auf eine angemessene Wassertemperatur (max. 38°C).
- Stehen Sie nach jedem Bad vorsichtig und langsam auf. Aufgrund der hohen Körpertemperatur nach einem längeren Bad kann ein Schwindelgefühl auftreten. Baden Sie daher nicht länger als 30 Minuten am Stück.



### **Beschädigungsgefahr**

- Unsachgemäßer Umgang kann zu erheblichen Personen- und Sachschäden führen. Deshalb dürfen die Montage, Installation, Inbetriebnahme sowie Störungsbehebung, Wartungs- und Reparaturarbeiten, soweit nicht anders benannt, nur von qualifizierten Personen durchgeführt. Reparaturarbeiten dürfen nur von Fachkräften durchgeführt werden.
- Lassen Sie kein Wasser ein, welches eine Temperatur von über 50°C hat. Hierbei kann die Oberfläche der Wanne beschädigt werden. Außerdem beeinflusst es die Lebensdauer der Wanne.
- Verzichten Sie bei der Nutzung des Whirlpools auf Badesalze und -öle, da diese sich auf den Düsen und in den Rohren ablagern und die Whirlpool Funktion einschränken.
- Achten Sie darauf, dass ein ausreichender Wasserstand vorhanden ist. Alle Düsen müssen mit Wasser bedeckt sein, wenn Sie die Whirlpool Funktion starten.
- Achten Sie darauf, die Ansaugdüse nicht zu blockieren, um den normalen Betrieb zu gewährleisten.
- Verwenden Sie ausschließlich neutrale Reinigung für den Whirlpool. Reinigen Sie die Wanne nicht mit groben, kratzigen Tüchern und verzichten Sie auf aggressive Reinigungsmittel.
- Das Thermostat kann nur genutzt werden, wenn die Whirlpool Düsen laufen. Ist die Whirlpool Funktion ausgeschaltet, funktioniert auch das Thermostat nicht.
- Reparaturarbeiten dürfen nur von Fachkräften durchgeführt werden.
- Lassen Sie kein Wasser ein, welches eine Temperatur von über 50°C hat. Hierbei kann die Oberfläche der Wanne beschädigt werden. Außerdem beeinflusst es die Lebensdauer der Wanne.
- Verzichten Sie bei der Nutzung des Whirlpools auf Badesalze und -öle, da diese sich auf den Düsen und in den Rohren ablagern und die Whirlpool Funktion einschränken.
- Achten Sie darauf, dass ein ausreichender Wasserstand vorhanden ist. Alle Düsen müssen mit Wasser bedeckt sein, wenn Sie die Whirlpool Funktion starten.
- Achten Sie darauf, die Ansaugdüse nicht zu blockieren, um den normalen Betrieb zu gewährleisten.
- Verwenden Sie ausschließlich neutrale Reinigung für den Whirlpool. Reinigen Sie die Wanne nicht mit groben, kratzigen Tüchern und verzichten Sie auf aggressive Reinigungsmittel.
- Das Thermostat kann nur genutzt werden, wenn die Whirlpool Düsen laufen. Ist die Whirlpool Funktion ausgeschaltet, funktioniert auch das Thermostat nicht.



### Explosionsgefahr

- Bewahren Sie keine leicht entzündlichen, leicht brennbaren, sowie explosiven Stoffe im Inneren des Whirlpools. Leicht entzündliche Stoffe können Feuer fangen.

## Reinigung und Instandhaltung

- Zur täglichen Reinigung verwenden Sie handelsübliche Putzmittel und ein weiches Tuch. Verwenden Sie keinesfalls Aceton, Formaldehyd und/oder Ammoniakhaltige Reinigungsmittel.
- Oberflächliche Kratzer können Sie mit 2000er Schleifpapier entfernen. Anschließend polieren Sie die Fläche mit Zahnpasta und einem weichen Tuch. Auf Hochglanz.
- Kalk- und Wasserflecken können mit verdünnter Zitronen- oder Essigsäure entfernt werden.
- Nehmen Sie die Jets bei Verstopfung durch Haare etc. ab und reinigen Sie diese unter fließendem warmem Wasser.
- Beschichtete Materialien (Armaturen) nur mit Wasser und einem weichen Tuch reinigen.
- Zur Vermeidung von Kratzern und/oder Beschädigungen unterlassen Sie die Verwendung von spitzen und/oder harten Gegenständen bei der Reinigung des Gerätes.
- Trennen Sie die Strom- und Wasserversorgung nach jedem Bad.
- Reinigung des Wassermassage-Systems: Füllen Sie die Badewanne mit 40 Grad Celsius warmen Wasser. Fügen Sie nun Reinigungsmittel hinzu (2g/l). Starten Sie nun das Massagesystem und lassen Sie es 5 Minuten im Betrieb. Dann stoppen Sie das System, lassen das Wasser ab und füllen nun kaltes Wasser in die Wanne. Lassen Sie das Gerät weitere 3 Minuten laufen. Danach können Sie es ausschalten und das Wasser ablassen. Trocknen Sie die Wanne mit einem weichen Tuch.



## Entsorgungshinweis

- Entsorgen Sie das Verpackungsmaterial gemäß den gültigen nationalen Vorschriften. Entsorgen Sie die Kartonagen und Schutzverpackungen aus Plastik separat und fachgerecht.
- Unsere Verpackungen sind aus umweltfreundlichen Materialien hergestellt. Sie können recycelt werden und somit als wertvolle Rohstoffe dienen. Nicht mehr benötigte Verpackungen können daher der örtlichen Abfallentsorgung zugeführt werden.
- Bei der Entsorgung diese Produkte müssen ebenfalls die gültigen nationalen Vorschriften beachtet werden.
- Sollten Sie sich bezüglich der Entsorgung unsicher sein, wenden Sie sich an den Hersteller. Hinweise zur fachgerechten Entsorgung erhalten Sie bei den örtlichen Entsorgungszentren.



## Elektrische Voraussetzungen

Technische Daten

Netzspannung: 220V – 240V

Frequenzstärke: 50Hz

Nennleistung: 2650W

Nennstrom: 11,5 A

Der Elektroanschluss darf nur von qualifiziertem Fachpersonal DIN VDE0100 durchgeführt werden. Die Installation eines 30mA FI-Schutzschalters ist zwingend erforderlich. Das Erdungskabel des Pools muss mit der Hauserdung verbunden werden. Zum Anschluss darf nur ein 3poliges Feuchtraumkabel mit einem Querschnitt von 3x2, 5qmm verwendet werden. Dieses muss separat im Haussicherungskasten mit einer 16A Sicherung abgesichert werden. Die nationalen Vorschriften der Energieversorgungsunternehmen müssen beachtet werden. Die vom Hersteller vorgegebenen Spannungs- und Frequenzwerte sind zu beachten.

## Montageanleitung

- Lesen Sie die folgenden Anweisungen sorgfältig durch.
- Ihr Whirlpool Laguna wird in einigen Paketen geliefert. Bitte stellen sicher, dass die Pakete oben geöffnet werden. Seien Sie beim Öffnen der Pakete sehr vorsichtig, da sich zerbrechliche Teile und Glas in den Paketen befinden.

### Ausstattung des Whirlpools

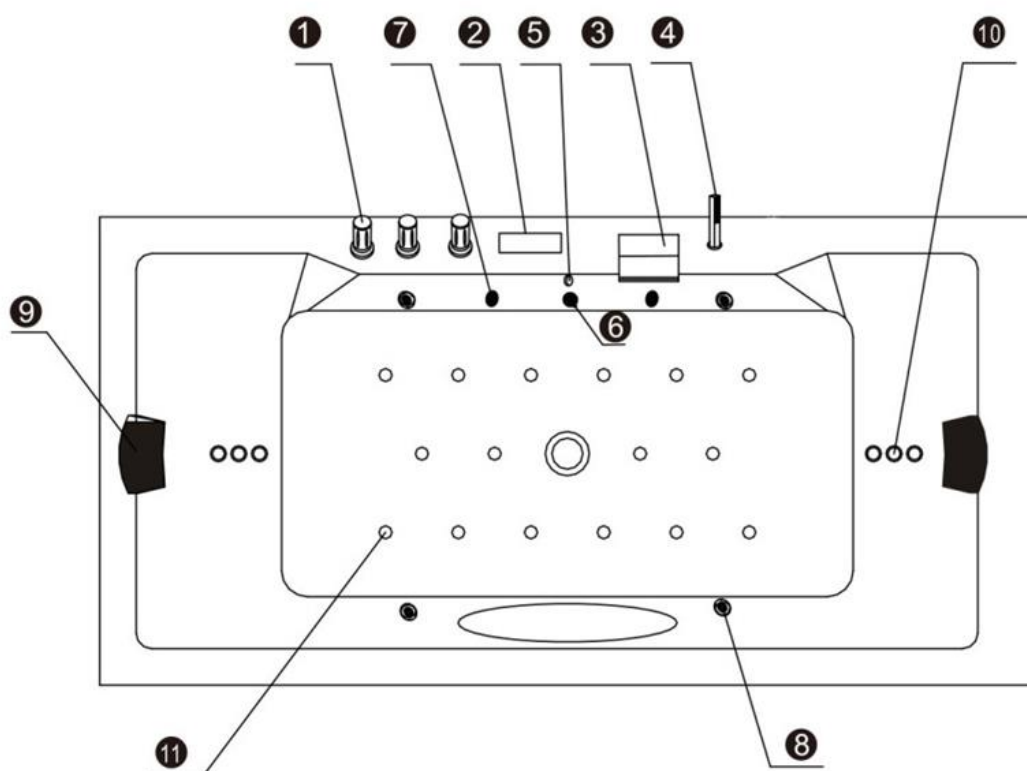

- 1. Wassersteuerung
- 2. Bedienelement
- 3. Wasserfallarmatur
- 4. Handbrause

- 5. Überlaufschutz
- 6. Wasserzirkulation
- 7. Unterwasserbeleuchtung
- 8. Große Massagedüsen

- 9. Kissen
- 10. Kleine Massagedüsen
- 11. Luftdüsen

## Empfohlener Installationsbereich

Die Wasser- und Stromanschlüsse sollten rundum ca. 15 cm vom Außenmaß entfernt installiert werden. Der Wasseranschluss sollte einen ½ Zoll betragen und möglichst im 90° Winkel ausgerichtet werden.

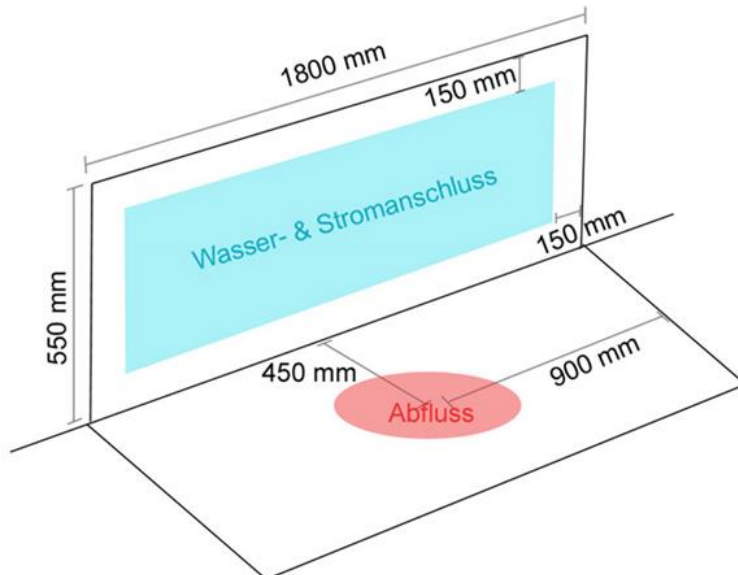

## Anschlussplan

Die Anlage wurde vor dem Versand komplett zusammengebaut und wieder demontiert. Alle Schlauchverbindungen müssen nach dem untenstehenden Plan montiert und vor Inbetriebnahme auf Dichtigkeit überprüft werden. Die Installation darf nur durch einen qualifizierten Fachmann erfolgen.

- A. Wasserfall-Armatur
- B. Handbrause
- C. 3-Wege-Armatur
- D. Zulaufregler
- E. Wasserregler

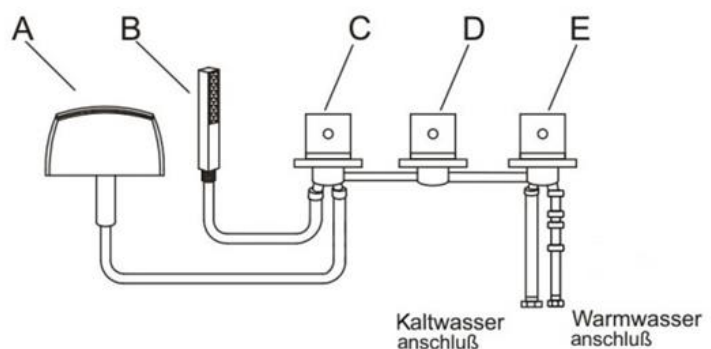

## Wasserversorgung

Verwenden Sie für den Wasseranschluss zwei Anschlussschläuche/ Flex Schläuche (nicht im Lieferumfang enthalten), die mit dem Eingang für Kalt- und Warmwasser an der Armatur verbunden werden müssen.

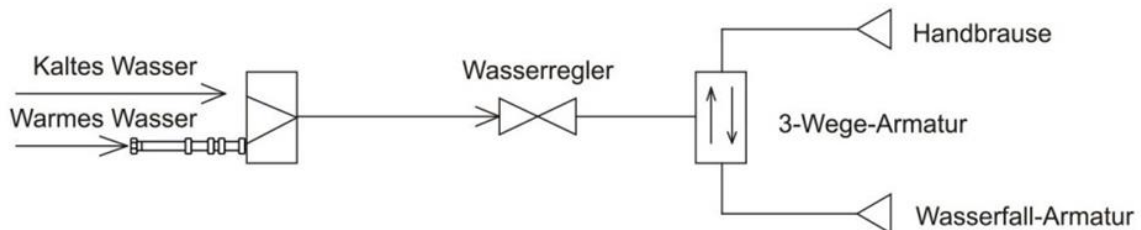

## Starten Sie mit dem Aufbau

### Schritt 1:

Drehen Sie den Pool auf den Kopf. Installieren Sie an den Abfluss ein Siphon (nicht im Lieferumfang enthalten), da sonst Gerüche aus der Kanalisation durch den Abfluss aufsteigen können. Verwenden Sie zur Installation des Siphons das beiliegende Dichtband, um ungewollten Wasseraustritt zu verhindern.

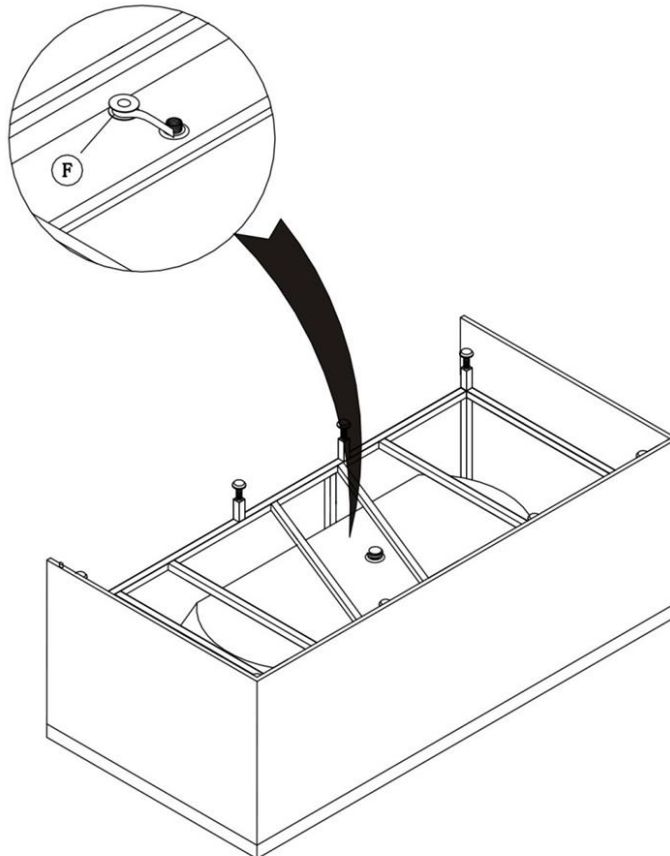

## Schritt 2:

Befestigen Sie zunächst die vordere Schürze der Wanne. Zum Befestigen finden Sie am inneren Rand der Wanne Schürzenklammern. In diese muss die Schürze eingerastet werden. Danach kann man die Schürze noch mit Schrauben an der Wanne fixieren.

Gehen Sie bei der rechten und linken Schürze genauso vor.

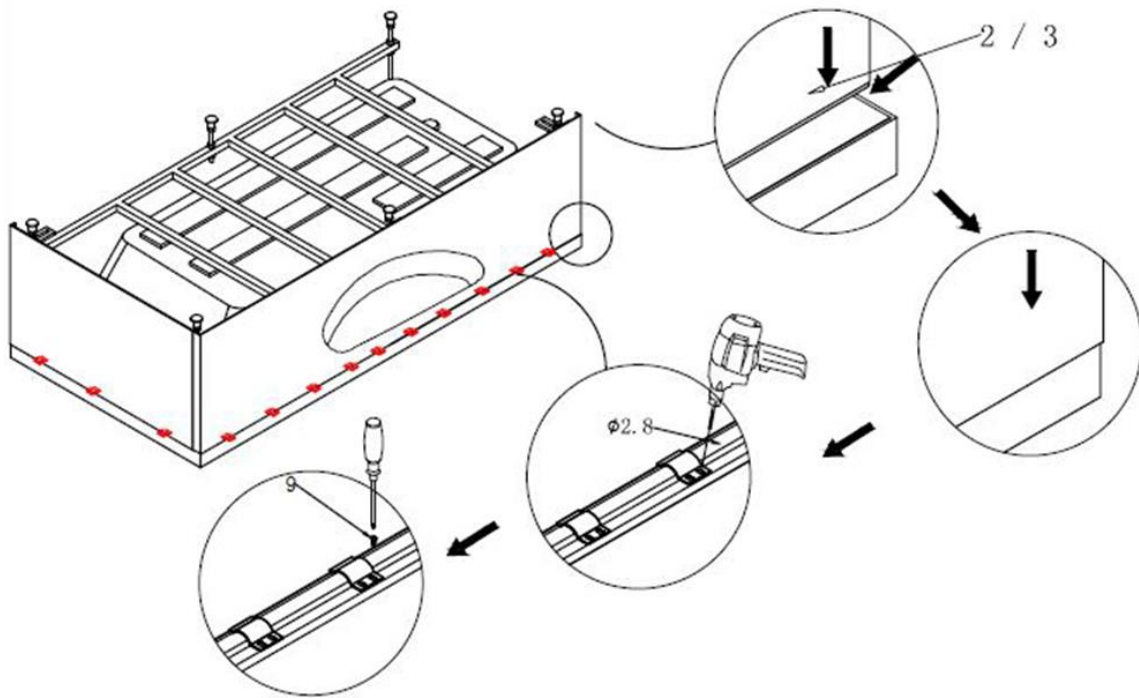

## Schritt 3:

Montieren Sie die Wasserfall-Armatur und die Handbrause (wie in der Abbildung). Anschließend verbinden Sie die Wasserfall-Armatur und die Handbrause mit den Wasserleitungen. Befestigen Sie die Kissen (wenn bei diesem Modell vorhanden) und setzen Sie die Wanne an den endgültigen Montageort. Installieren Sie nun die Abflussleitung und setzen Sie den Siphon in die Abflussbohrung (Abflussleitung und Siphon sind nicht im Lieferumfang enthalten). Dichten Sie den Abfluss mit hochwertigem Sanitärsilikon ab. Richten Sie zuletzt die Wanne an den Schraubfüßen eben aus.

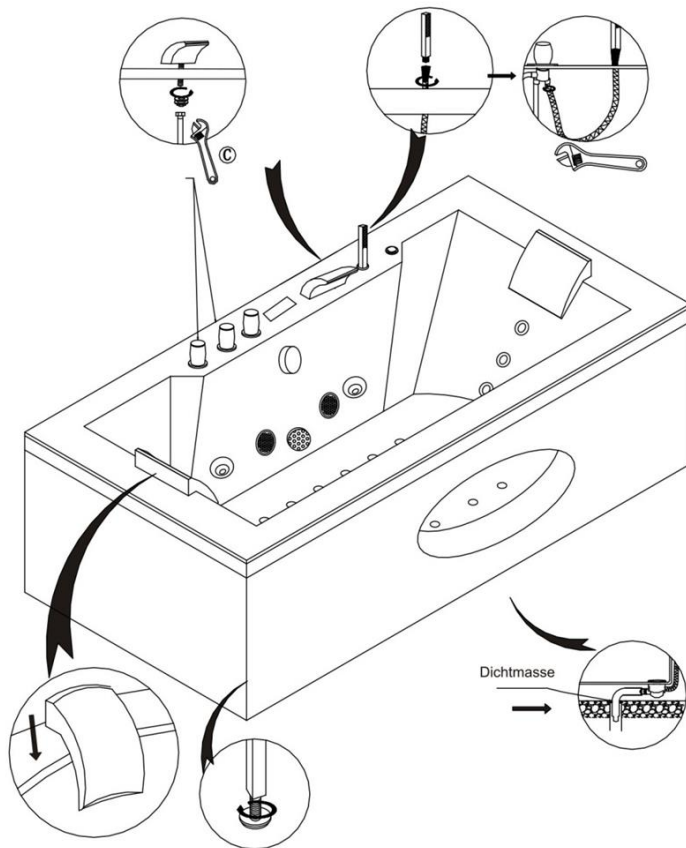

### Installations-Zeichnung

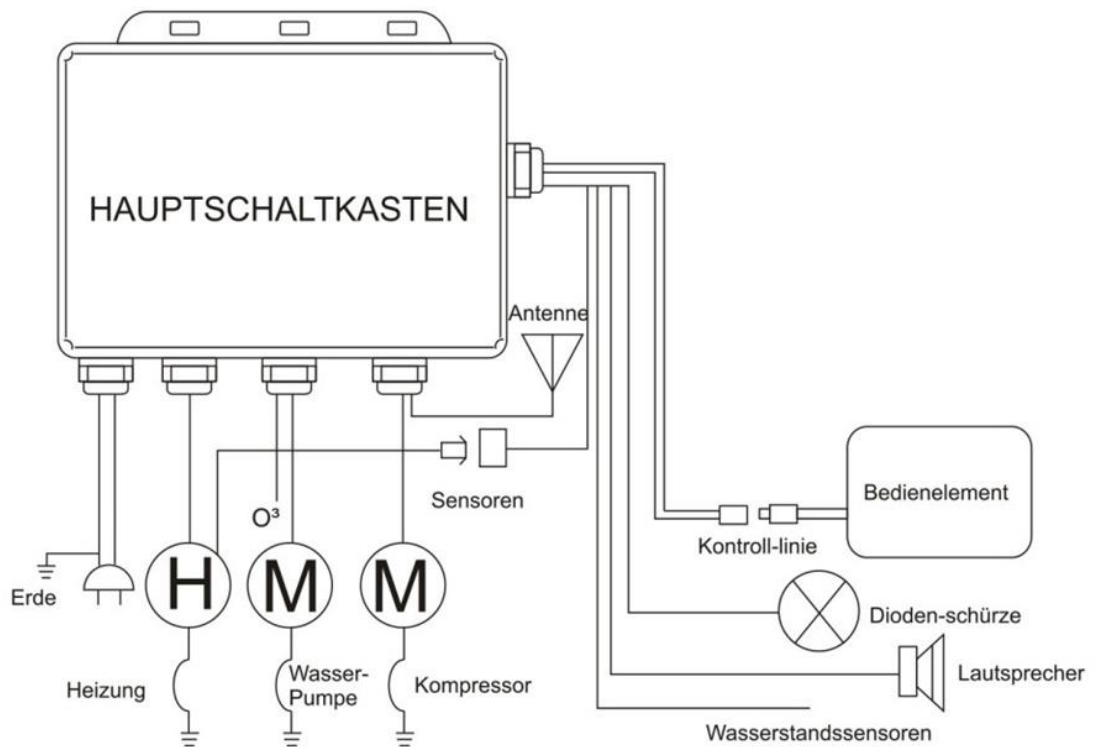

## Nutzung des Temperaturreglers

1. den Kalt- und Warmwasser Einlass nacheinander anschließen.
2. Bei nicht Gebrauch muss die Sicherheitstaste auf 38 Grad gestellt werden.
3. Beim Einstellen der gewünschten Temperatur halten Sie bitte die Sicherheitstaste gedrückt und drehen den Regler zu der Temperatur. Für kaltes Wasser drehen Sie den Regler nach rechts und für warmes Wasser drehen Sie den Regler nach links. Die Temperaturen verringern oder erhöhen sich auf die ideale Temperatur.
4. Ideale Betriebsdruck des Thermostatventils: 0.1--0.5Mpa.
5. Kaltwassereintrittstemperatur ca. 4-25 Grad; Warmwassereintrittstemperatur ca. 55-65 Grad.

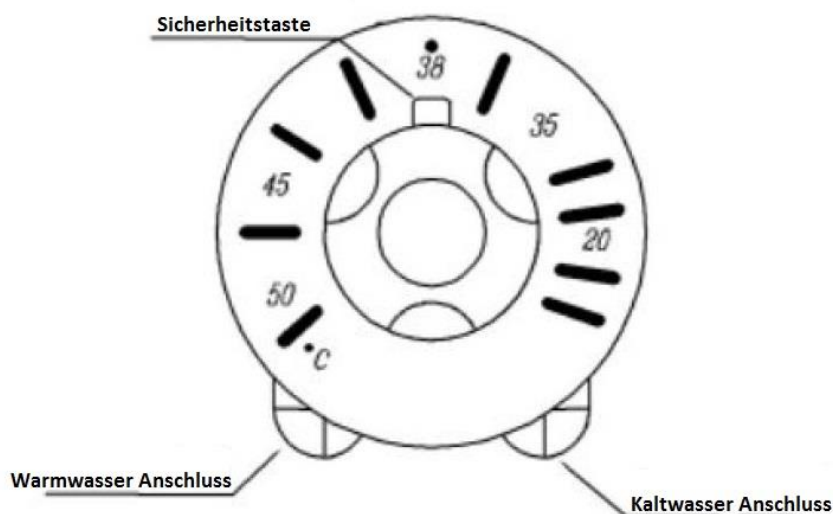
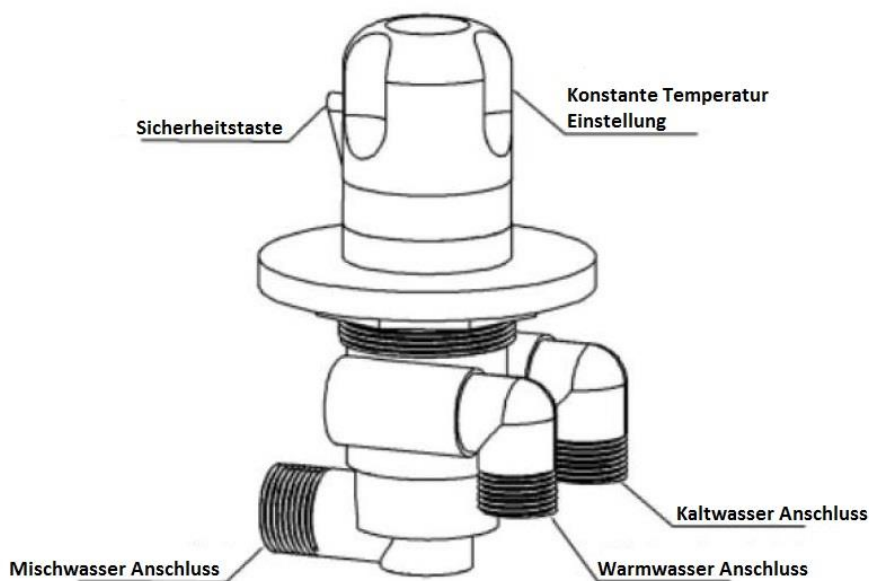

## Mischbatterie Reinigung

1. Öffnen Sie mit einem Schraubenzieher oder einem spitzen Gegenstand die kleine Abdeckung auf der Mischbatterie.
2. Unter dieser befindet sich eine kleine Schraube, die die Mischbatterie zusammenhält. Schrauben Sie diese mit einem Kreuz-Schraubenzieher heraus.
3. Um die Abdeckung der Mischbatterie abzunehmen, drücken Sie auf den roten Knopf und ziehen Sie die Abdeckung vorsichtig ab.
4. Das innere besteht aus 2 schwarzen Teilen. Ziehen Sie zuerst das obere Teil heraus. Jetzt kann auch das zweite schwarze Teil abgenommen werden.
5. Nun nehmen Sie die runde Chromabdeckung ab.
6. Danach können Sie den Regler herausdrehen.
7. Reinigen Sie den Verteiler mit einem Pinsel oder einem Tuch.
8. Zum Schluss setzen Sie die einzelnen Teile wieder der Reihenfolge nach auf den Verteiler, schrauben Sie die Schraube von oben wieder fest und legen die kleine Abdeckung in die Öffnung.

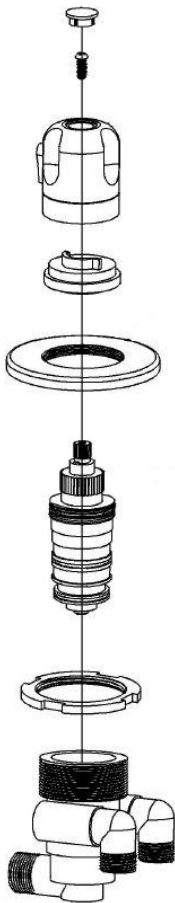



## Zubehör

### Bedienelement





### Bedienung

#### 1. AN /AUS

 Drücken Sie diese Taste für ca. 2 Sekunden, um den Whirlpool zu starten. Wenn der Whirlpool eingeschaltet ist, leuchtet das Zeichen. Drücken Sie diese Taste erneut, um den Whirlpool wieder auszuschalten.

#### 2. Licht



Wenn der Whirlpool eingeschaltet ist, können Sie mit den Navigationstasten   das Lichtsymbol  wählen. Mit der OK-Taste  bestätigen Sie Ihre Auswahl und schalten das Licht an. Ein erneutes Bestätigen mit der OK-Taste schaltet das Licht wieder aus.

#### 3. Tastensperre

Wenn Sie die Tasten für 3 Minuten nicht benutzen, schaltet sich eine automatische Tastensperre ein. Drücken Sie eine beliebige Taste für ca. 3 Sekunden, um die Tastensperre wieder aufzuheben.



#### 4. Ozonreinigung

(Wenn die Radiofunktion eingeschaltet ist, schaltet sich die Ozonreinigung automatisch ab)



Wenn der Whirlpool eingeschaltet ist können Sie mit den Navigationstasten die Ozonreinigung wählen:  <sup>3</sup>. Mit der OK-Taste bestätigen Sie Ihre Auswahl und schalten die Ozonreinigung ein. Das Symbol der Ozonreinigung wird im Display angezeigt, solange die Reinigung läuft. Durch erneutes Bestätigen mit der OK-Taste  können Sie die Funktion

wieder abschalten. Nach 10 Minuten ist die Reinigung allerdings abgeschlossen und die Reinigung wird automatisch beendet.

## 5. Bubbledüsen





Wenn der Whirlpool eingeschaltet ist können Sie mit den Navigationstasten die Bubbledüsen  wählen: Mit der OK-Taste  bestätigen Sie Ihre Auswahl und schalten die Bubbledüsen ein. Wenn diese Funktion eingeschaltet ist, leuchtet das entsprechende Symbol. Drücken Sie diese Taste erneut, um die Funktion wieder auszuschalten.

## 6. Wasserpumpe

Wenn der Whirlpool eingeschaltet ist können Sie mit den Navigationstasten die Wasserpumpe  wählen: . Mit der OK-Taste  bestätigen Sie Ihre Auswahl und schalten die Wasserpumpe ein. Wenn diese Funktion eingeschaltet ist, leuchtet das entsprechende Symbol. Drücken Sie diese Taste erneut, um die Funktion wieder auszuschalten. Bevor das System die Wasserpumpe startet, wird der Wasserstand anhand eines Sensors gemessen. Ist dieser zu niedrig lässt sich diese Funktion nicht starten.

## 7. FM Radio

(Wenn die Ozonreinigung eingeschaltet ist, schaltet sich das Radio automatisch aus)  
Frequenzbereich: 87,5MHz – 108,0 MHz

Wenn der Whirlpool eingeschaltet ist, können Sie mit den Navigationstasten  das Radio  auswählen. Mit der OK-Taste  bestätigen Sie Ihre Auswahl und schalten das Radio ein. Im Display erscheint dann ein „FM“ und die aktuelle Frequenz. Durch erneutes Bestätigen mit der OK-Taste  können Sie das Radio wieder abschalten.

Wenn das Radio eingeschaltet ist, halten Sie die AN/AUS-Taste  bis im Display „FM“ und MHz“ aufblinkt. Nun können Sie die Frequenz einstellen.

Drücken Sie die Navigationstaste  zur Sendersuche (1x Taste betätigen = 100 KHz). Halten Sie die Navigationstaste für ca. 2 Sekunden, um einen automatischen Suchlauf zu starten. Sind Sie bereits bei der höchsten Frequenz (108,0 MHz) angekommen, drücken Sie erneut die Navigationstaste, um wieder bei 87,5 MHz zu starten.

Drücken Sie die Navigationstaste  um die Sprünge der Frequenzsuche einzustellen (1x Taste betätigen = 100 KHz). Halten Sie die Navigationstaste für ca. 2 Sekunden, um kleinere Sender automatisch zu suchen. Sind Sie bereits bei der höchsten Frequenz (108,0 MHz) angekommen, drücken Sie erneut die Navigationstaste, um wieder bei 87,5 MHz zu starten.

Wenn das Radio eingeschaltet ist, halten Sie die AN/AUS-Taste  gedrückt bis im





Display „VOL“ aufblinkt. Mit den Navigationstasten lässt sich dann die Lautstärke einstellen. Der Lautstärkenbereich reicht von 0 – 21.

Wenn das Radio an ist und ein passender Sender gefunden wurde, kann dieser gespeichert werden. Drücken Sie die AN/AUS-Taste  um einen Speicherplatz auszuwählen. Wählen Sie mit den Navigationstasten den Speicherplatz (1 – 18). Mit der OK-Taste bestätigen Sie Ihre Auswahl.

Wenn das Radio eingeschaltet ist, können Sie mit der AN/AUS-Taste  die gespeicherten Sender einsehen. Mit den Navigationstasten können Sie einen der 18 eingespeicherten Sender wählen. Wenn Sie 5 Sekunden lang die Tasten nicht bedienen, schließt sich die Senderwahl automatisch. Alternativ können Sie auch erneut die AN/AUS-Taste kurz drücken, um die Senderwahl zu beenden.



### Heizungsfunktion

Diese Funktion ist nur einschaltbar, wenn die Umlaufpumpe eingeschaltet ist.

Sie können mit den Navigationstasten   das Heizungssymbol  wählen. Mit der OK-Taste  bestätigen Sie Ihre Auswahl und schalten die Heizung an. Die Heizung startet und stoppt je nach Wassertemperatur. Wurde die Temperatur auf 27°C eingestellt, läuft die Heizung, bis diese Temperatur erreicht wurde und schaltet sich dann automatisch ab. Fällt sie Temperatur wieder, startet die Heizung automatisch, um wieder auf die eingestellte Temperatur zu kommen.

Wenn die Heizung stoppt, weil die richtige Temperatur erreicht wurde, blinkt das Heizungssymbol. Fängt die Heizung wieder an zu laufen, leuchtet das Symbol durchgehend.

Drücken Sie die OK-Taste  erneut, um die Heizfunktion auszuschalten.

Wenn die Heizung eingeschaltet ist drücken Sie die AN-AUS-Taste  bis ein „C“ im Display erscheint. Mit den Navigationstasten   können Sie dann die Temperatur einstellen (35°C – 45°C). Wenn der Temperatursensor einen Fehler erkennt, erscheint im Display „E1“. Sollte es eine Fehlermeldung geben startet die Heizfunktion nicht.

### Bedienung

1. Schalten Sie die Hauptstromversorgung an.
2. Stellen Sie sich eine angenehme Wassertemperatur ein. Lassen Sie das Wasser über den Wasserfall oder über die Handbrause ein.
3. Wenn der Wasserstand über die Düsen steigt, können Sie die Whirlpool Pumpe einschalten.
4. Sie können die Handbrause zur Verstärkung des Massageeffekts nutzen.
5. Betätigen Sie die Taste für das Licht, um die Unterwasserbeleuchtung einzuschalten.
6. Schalten Sie die Wasserpumpe aus und lassen Sie das Wasser ab.
7. Trennen Sie die Stromversorgung.

## Fehlerbehebung

Problem	möglicher Grund	Lösungsvorschlag
Wasserpumpe arbeitet nicht	Stromversorgung getrennt, Schutzschalter hat ausgelöst	Stromversorgung wieder herstellen, Schutzschalter verbinden
	Der Propeller der Wasserpumpe ist verstopft/blockiert	Propeller reinigen
	Der Wasserpumpenschalter ist aus	Wasserpumpenschalter drücken
	Wasserpumpenschalter ist defekt oder leitet nicht weiter	Wasserpumpenschalter drücken
	Wasserpumpe defekt	Wasserpumpe reparieren/ersetzen
Kompressor arbeitet nicht	Stromversorgung getrennt	Kreislauf und Sicherungen prüfen
	Schalter ist aus	Kompressor-Schalter betätigen
	Sicherung herausgesprungen	Kompressor-Schalter betätigen
Pool nicht eben	Stellfüße sind nicht ausgerichtet	Füße wieder ausrichten
Wasseraustritt	Dichtungsringe defekt	Dichtungsringe ersetzen
	Schraubenverbindung lose	Schrauben wieder festziehen
	Steckverbindungen nicht korrekt	Verbindungen erneuern und neu abdichten
Pool piept, Heizung oder Wasserpumpe blinkt	zu wenig Wasser im Pool	Mehr Wasser in den Pool einlassen

*Falls Sie ein weiteres Problem mit dem Whirlpool haben, können Sie uns gerne kontaktieren.*

## Elektro- und Elektronikgeräte - Informationen für private Haushalte

 Das Elektro- und Elektronikgerätegesetz (ElektroG) enthält eine Vielzahl von Anforderungen an den Umgang mit Elektro- und Elektronikgeräten. Die wichtigsten sind hier zusammengestellt.

### 1. Getrennte Erfassung von Altgeräten

Elektro- und Elektronikgeräte, die zu Abfall geworden sind, werden als Altgeräte bezeichnet. Besitzer von Altgeräten haben diese einer vom unsortierten Siedlungsabfall getrennten Erfassung zuzuführen. Altgeräte gehören insbesondere nicht in den Hausmüll, sondern in spezielle Sammel- und Rückgabesysteme.

### 2. Batterien und Akkus

Besitzer von Altgeräten haben Altbatterien und Altakkumulatoren, die nicht vom Altgerätem-schlossen sind, im Regelfall vor der Abgabe an einer Erfassungsstelle von diesem zu trennen. Dies gilt nicht, soweit die Altgeräte bei öffentlich-rechtlichen Entsorgungsträgern abgegeben und dort zum Zwecke der Vorbereitung zur Wiederverwendung von anderen Altgeräten separiert werden.

### 3. Möglichkeiten der Rückgabe von Altgeräten

Besitzer von Altgeräten aus privaten Haushalten können diese bei den Sammelstellen der öffentlich-rechtlichen Entsorgungsträger oder bei den von Herstellern oder Vertreibern im Sinne des Elektro G eingerichteten Rücknahmestellen abgeben. Ein Onlineverzeichnis der Sammel- und Rücknahmestellen finden Sie hier: <https://www.ear-system.de/ear-verzeichnis/sammel- undruecknahmestellen.jsf>

### 4. Datenschutz-Hinweis

Altgeräte enthalten häufig sensible personenbezogene Daten. Dies gilt insbesondere für Geräte der Informations- und Telekommunikationstechnik wie Computer und Smartphones. Bitte beachten Sie in Ihrem eigenen Interesse, dass für die Löschung der Daten auf den zu entsorgenden Altgeräten jeder Endnutzer selbst verantwortlich ist.

### 5. Bedeutung des Symbols „durchgestrichene Mülltonne“

Das auf den Elektro- und Elektronikgeräten regelmäßig abgebildeten Symbol einer durchgestrichenen Mülltonne weist darauf hin, dass das jeweilige Gerät am Ende seiner Lebensdauer getrennt vom unsortierten Siedlungsabfall zu erfassen ist.



- Hersteller-Registrierungsnummer

- Als Hersteller im Sinne des ElektroG sind wir bei der zuständigen Stiftung Elektro-Altgeräte Register (Nordostpark 72, 90411 Nürnberg) unter der folgenden Registrierungsnummer registriert: WEEEReg.-Nr. DE86467979

## Gewährleistung

Es bestehen die gesetzlichen Mängelhaftung- und Gewährleistungsrechte ab Kaufdatum.  
Im Fall von Mängeln an diesem Produkt wenden Sie sich bitte schriftlich an den Hersteller:

**Home Deluxe GmbH**  
**Schanzweg 2**  
**32312 Lübbecke**  
**Deutschland**  
[info@homedeluxe.de](mailto:info@homedeluxe.de)

Reklamationen, aufgrund unsachgemäßer Montage oder Nutzung entstehen, sind von der Gewährleistung ausgeschlossen.

### **Modell:**

Whirlpool LAGUNA PURE – M | Artikel- ID: 6764

Whirlpool LAGUNA– M | Artikel- ID: 2279