

Ar.Nr.

IKANO

18547459, 28199162, 32184565,
32868333, 41273068, 41392860,
49637959, 51735333, 79809946,
81633605, 85617739, 91127062

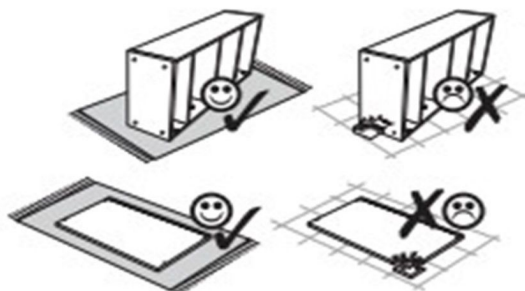
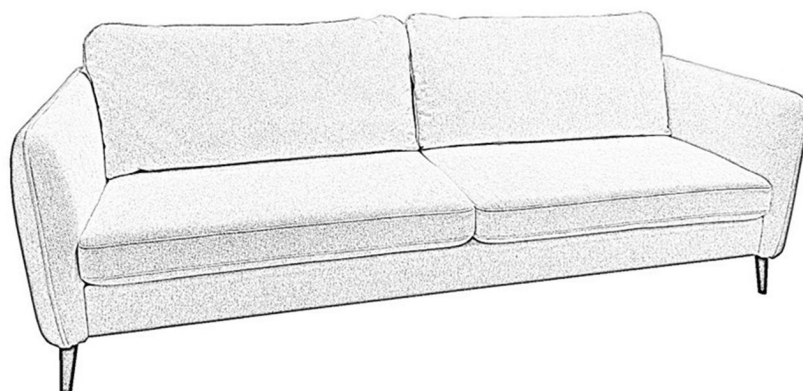

- | | |
|---|-------------------------------------|
| (D) Montageanleitung | (GB) Assembly instructions |
| (FR) Notice de montage | (IT) Istruzioni di montaggio |
| (NL) Handleiding voor de montage | (PL) Instrukcja montażu |
| (CZ) Montážní návod | (SK) Návod na montáž |
| (HU) Szerelési útmutató | (RO) Instrucțiuni de montaj |
| (TR) Montaj talimatı | (RU) Инструкция по монтажу |
| | (HR) Shema montaže |

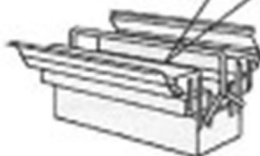
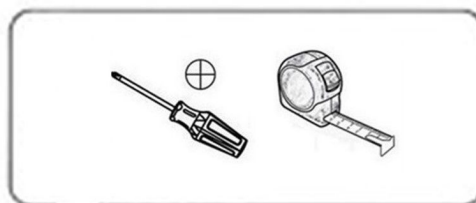
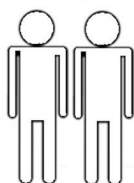

LKZ-40834

Service • Assistenza • Dienstverlening • Serwis
 Servis • Szerviz • Сервисная служба

Name • Nom • Nome • Naam •
 Имя • Imię • Imen • Név •
 Družina • Fam. • Familienname

Nr. • No. • No. • C. • Sz.
 0052441257332528131231304698394164
 04730319753799966375339002321153673
 982795

Typ • Type • Tip •
 Tipus • Тип • Тип

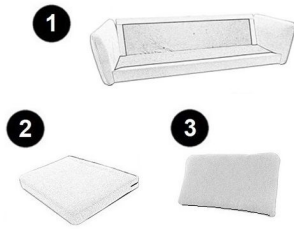

	↙	↖	↗	PCS	♻️
1	2220	830	850	x1	1/1
2	990	620	130	x2	1/1
3	1040	870	130	x2	1/1

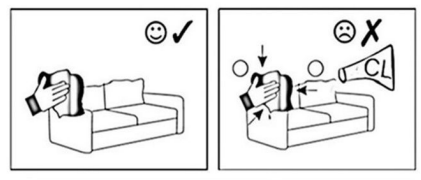
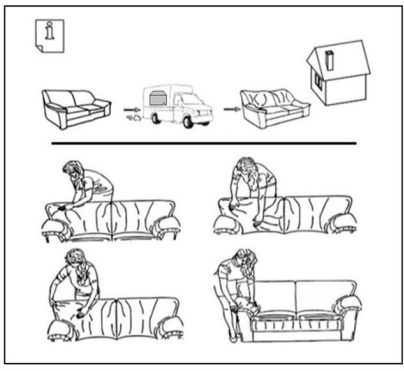
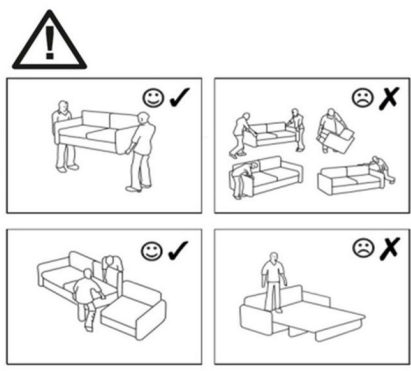
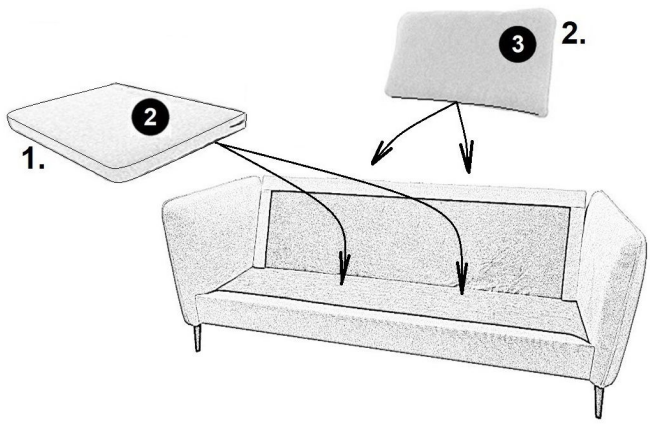
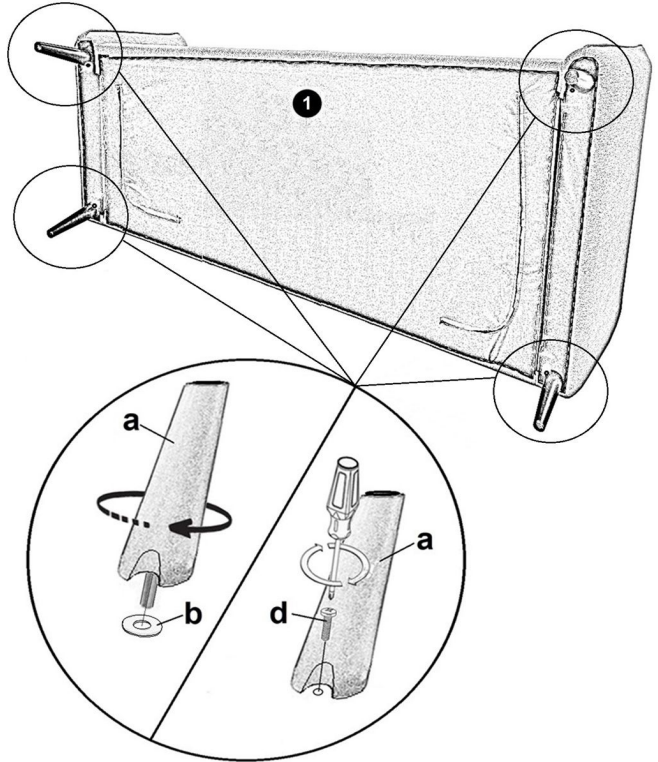
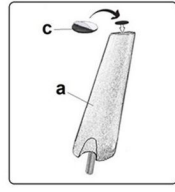
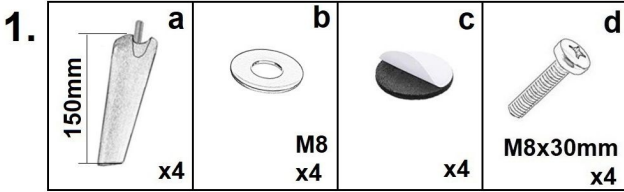
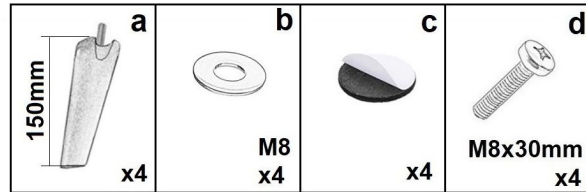
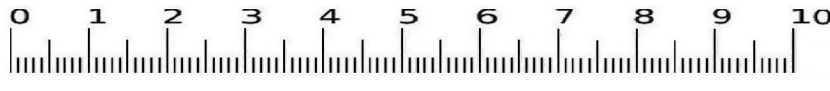

D Allgemeiner Sicherheitshinweis:
 Nicht mehr benötigte Verpackungsmaterialien und Kleinteile von Kindern fernhalten

GB General safety instructions:
 Package material you do not need any more take far away from children.

F Consigne de sécurité:
 Ecarter les matériaux d'emballage et petites pièces inutiles de la portée des enfants.

PL Ogólne zasady bezpieczeństwa:
 Nie potrzebne opakowania i małe części chronić przed dziećmi!

RU Общие указания по безопасности:
 Неиспользуемые упаковочные материалы и мелкие детали следует хранить в недоступном для детей месте!

NL Algemene veiligheidsinstructie:
 Verpakkingsmaterialen die u niet meer nodig heeft en kleine onderdelen uit de buurt van kinderen houden!

TR Genel güvenlik uyarısı:
 Kullanılmayan ambalaj malzemeleri ve küçük parçaları çocuklardan uzak tutun!

RO Indicație generală de siguranță:
 Ambalajele care nu mai sunt necesare și piesele de mici dimensiuni nu vor fi lăsate la îndemâna copiilor!

IT Indicazioni generali per la sicurezza:
 Tenere lontano da bambini materiali di imballaggio non più necessari e minuteriet!

SK Všeobecné bezpečnostné upozornenie:
 Nepotrebný baliaci materiál a malé diely uchovávať mimo dosahu detí!

CZ Všeobecné bezpečnostní upozornění:
 Obalové materiály a malé díly, které už nepotřebujete, udržujte mimo dosah dětí!

HU Általános biztonsági tudnivaló:
 Ha már nincs szüksége a csomagolóanyagokra és apró darabokra, tegye őket olyan helyre, ahol nem férhetnek hozzá gyermekek!

