

Sonnensensor

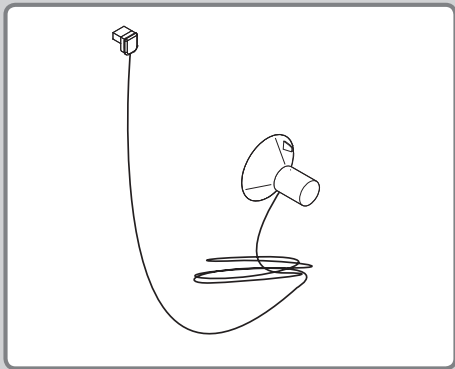

INHALTSVERZEICHNIS

Sicherheit und Hinweise	3
Legende Bedienfeld	7
Benötigte Werkzeuge	8
Lieferumfang	8
A. Montage Sonnensensor für ROLLODRIVE 35	9
B. Montage Sonnensensor für ROLLODRIVE 45	11
C. Einstellen Sonnenfunktion	20
D. Funktionsschaubild der Sonnenfunktion	21

Urheberrechtlich geschützt, 2018, Alfred Schellenberg GmbH- alle Rechte vorbehalten.
Jede vom Urheberrechtsgesetz nicht zugelassene Verwertung, insbesondere Vervielfältigung,
Übersetzung, Verarbeitung bzw. Weitergabe von Inhalten in Datenbanken oder anderen
elektronischen Medien und Systemen, ist verboten.

SICHERHEIT UND HINWEISE

Sehr geehrte Kundin, sehr geehrter Kunde,



bitte lesen Sie vor der Montage und Inbetriebnahme diese Anleitung vollständig durch. Beachten Sie alle Sicherheitshinweise, bevor Sie mit dem Arbeiten beginnen. Bewahren Sie die Anleitung auf und weisen Sie jeden Benutzer auf eventuelle Gefahren hin, die im Zusammenhang mit diesem Produkt stehen. Übergeben Sie die Anleitung bei einem Besitzerwechsel auch dem Nachbesitzer. Bei Schäden, die durch unsachgemäßen Gebrauch oder durch fehlerhafte Montage entstehen, erlischt jeder Gewährleistungsanspruch.

1. HINWEISE

- Den Sonnensensor nur in Verbindung mit den Rollladengurtantrieben ROLLODRIVE 35 und 45 (Art. Nr. 22735/22637 und 22745/22638) nutzen.
- Das Produkt und die Verpackung sind kein Spielzeug. Halten Sie Kinder davon fern. Es besteht Verletzungs- oder Erstickungsgefahr.

Einstellen Sonnenautomatik

- Der Sonnensensor misst den Lichtwert bei Sonneneinstrahlung.
- Der Sonnensensor arbeitet mit den Lichtwerten in den Grenzen von 3.000 Lux (trüber Tag) und 10.000 Lux (Sonnentag im Schatten).
- Ist bei Einstellung des Lichtwertes der aktuelle Lichtwert außerhalb der Grenzen, flackert die LED-Anzeige Uhr. Der gewünschte Lichtwert wird selbsttätig in die Grenzwerte des Messbereichs gesetzt.

Funktion Sonnenautomatik



- Wechselnde Wetterbedingungen können zu einem verzögerten Verhalten des Sonnensensors führen.
- Andere Lichtquellen in der Nähe des Sonnensensors können dessen Funktion beeinträchtigen.
- Die Sonnenautomatik wird außer Betrieb gesetzt, indem der Sonnensensor von der Scheibe abgenommen und abgedeckt oder der Stecker vom elektrischen Gurtwickler abgezogen wird.

Montage Sonnensensor

- Der Sonnensensor wird von innen mit dem Saugnapf auf der Fensterscheibe angebracht.

- Für einen ausreichenden Sonnenschutz sollte die Position des Sonnensensors am Fenster so tief wie nötig gewählt werden.
- Lösen Sie den Sonnensensor durch Ziehen an der Lasche auf dem Saugnapf von der Scheibe. Nicht am Kabel ziehen!
- Zum Reinigen des Fensters kann der Sonnensensor von der Scheibe gelöst werden.

2. EU-KONFORMITÄTSERKLÄRUNG

Der Sonnensensor (Art. Nr.  22746,  22639) erfüllt die geltenden Anforderungen der europäischen und nationalen Richtlinien. Die Konformität wurde nachgewiesen. Der vollständige Text der EU-Konformitätserklärung ist unter der folgenden Internetadresse verfügbar: <http://www.schellenberg.de> (Menüpunkt „Service“ im Download-Center)



In Verbindung mit den Geräten ROLLODRIVE 35 und ROLLODRIVE 45.



Nicht im Hausmüll entsorgen! Das Produkt ist recyclingfähig und kann im Wertstoffhof oder an einer Sammelstelle für elektrischen Hausmüll abgegeben werden.

3. BESTIMMUNGSGEMÄSSE VERWENDUNG

- Das Produkt dient zur Rollladensteuerung nach Sonneneinstrahlung in Kombination mit den Rollladengurtantrieben ROLLODRIVE 35 und 45 (Art. Nr. 22735/22637 und 22745/22638).
- Eine andere oder darüber hinausgehende Verwendung des Produktes gilt als nicht bestimmungsgemäß.
- Für Personenschäden, Sachschäden und Folgeschäden bei nicht bestimmungsgemäßer Verwendung haftet die Alfred Schellenberg GmbH nicht.

LEGENDE BEDIENFELD RD35/RD45

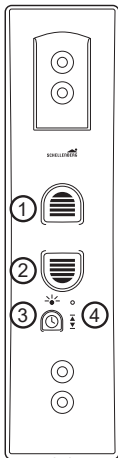

- ① Taste Auffahrt
- ② Taste Abfahrt
- ③ Taste Uhr mit LED-Anzeige
- ④ Taste Set

Status der LED-Anzeige

- Aus
- An
- ☀ Blinkend

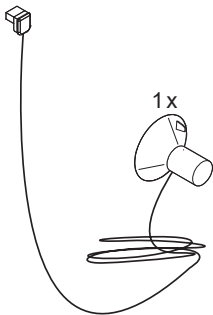

A

A. MONTAGE SONNENSENSOR FÜR ROLLODRIVE 35

1.

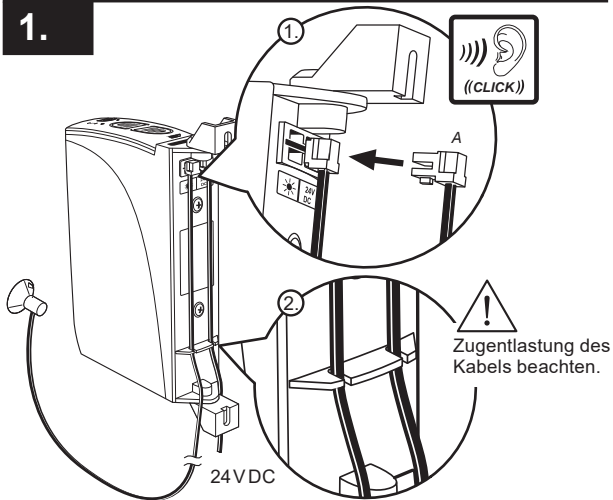

2.

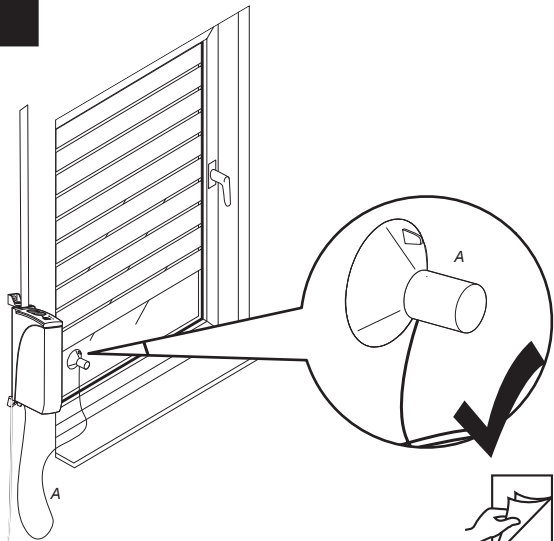

Art.Nr. 22735 / 22637

B. MONTAGE SONNENSSENSOR FÜR ROLLODRIVE 45

1.

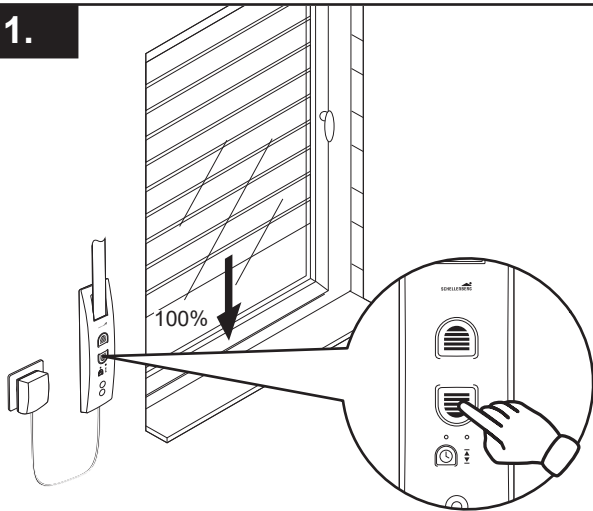

2.

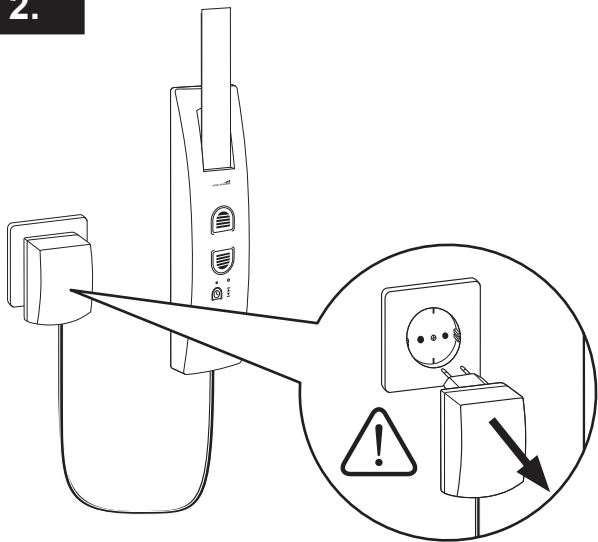

3.

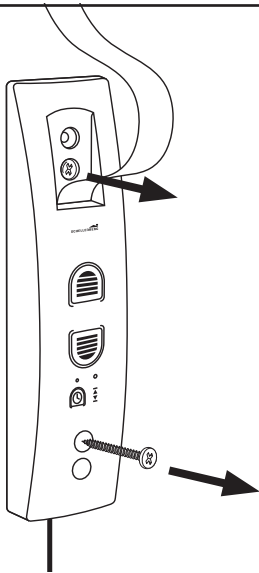

4.

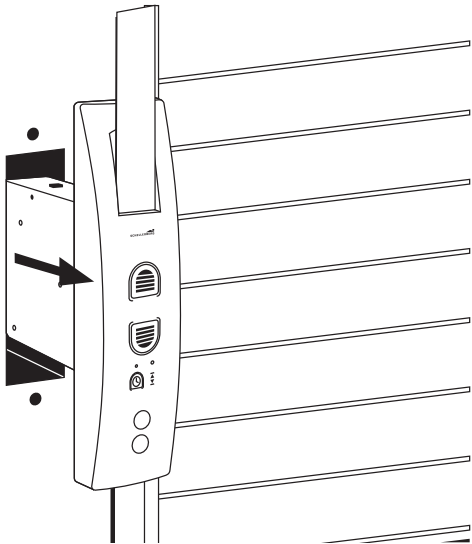

5.

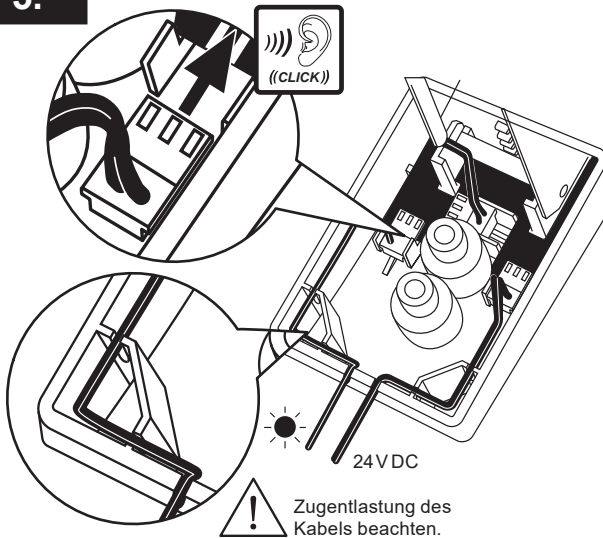

6.

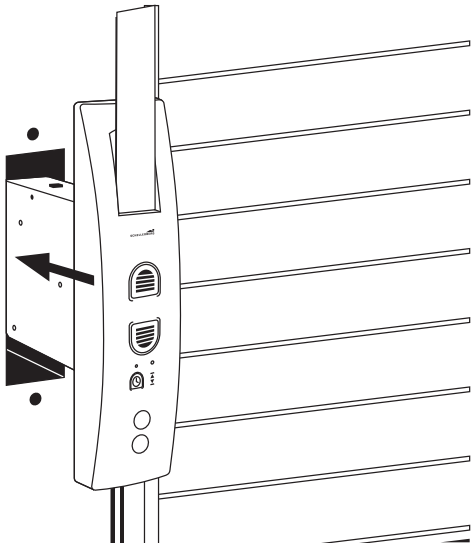

7.

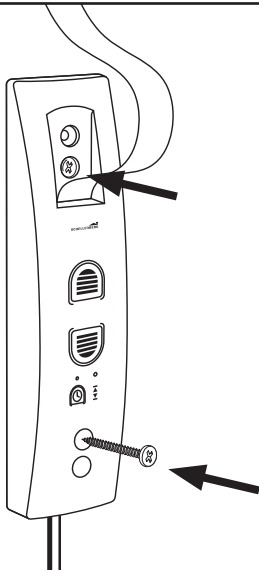

8.

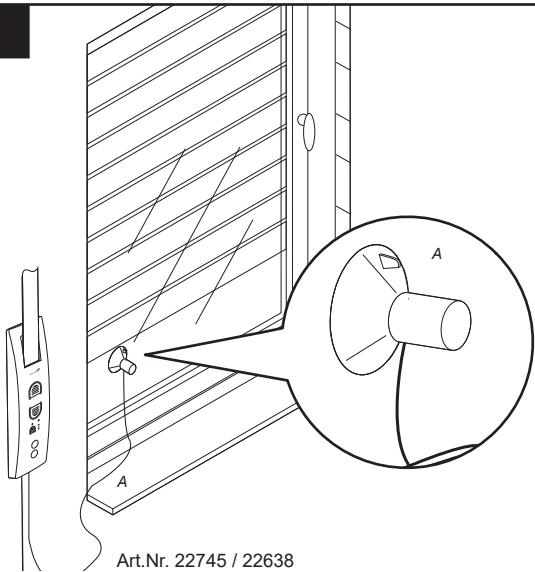

Art.Nr. 22745 / 22638

9.

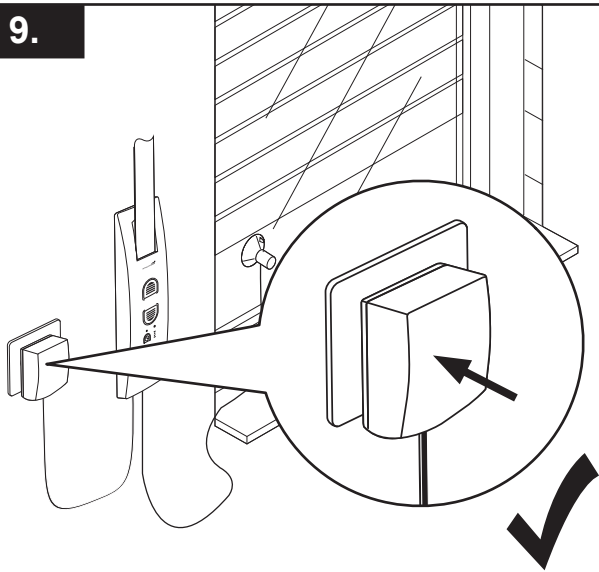

C. EINSTELLEN SONNENFUNKTION

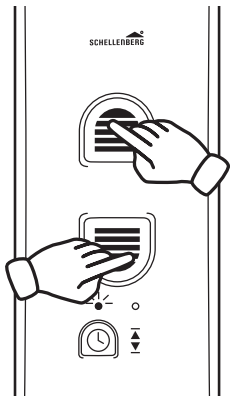

4 sec.

Beide Tasten
gleichzeitig drücken



Der aktuelle Helligkeitswert
wird als gesetzter Richtwert
übernommen



Die Grundeinstellung des
Gerätes muss zuvor erfolgt sein.



D. FUNKTIONSSCHAUBILD DER SONNENFUNKTION

10.

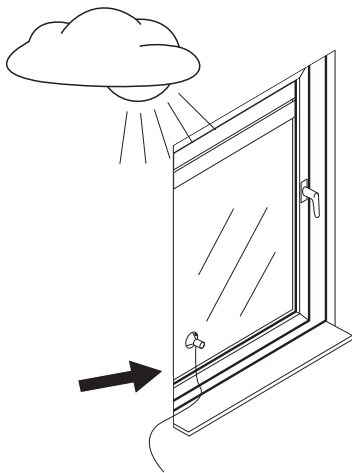

11.

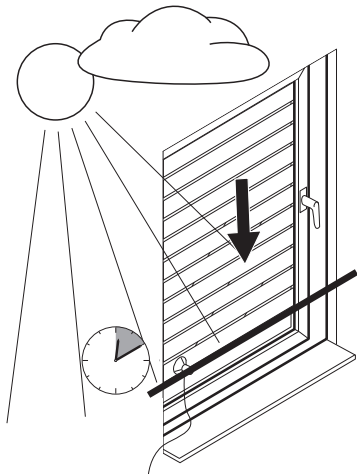

12.

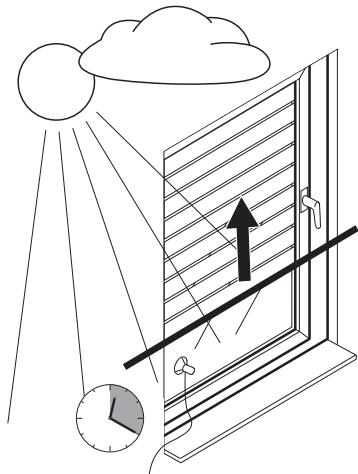

13.

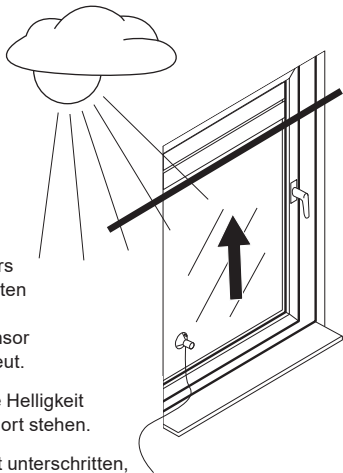

Wird die eingestellte Helligkeit ca. 10 Minuten ununterbrochen erkannt, fährt der Rollladen bis zum Saugknopf des Sonnensensors nach unten. Nach ca. 20 Minuten wird der Rollladen ein Stück hochgezogen, der Sonnensensor ist freigegeben und misst erneut.

Wird weiterhin die eingestellte Helligkeit erkannt, bleibt der Rollladen dort stehen.

Wird die eingestellte Helligkeit unterschritten, fährt der Rollladen bis zum oberen Endanschlag hoch.

Hinweis! Die gewählte Position des Sensors entspricht dem Fahrweg des Rollladens.

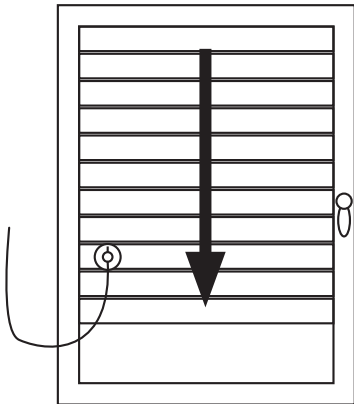



20 min.

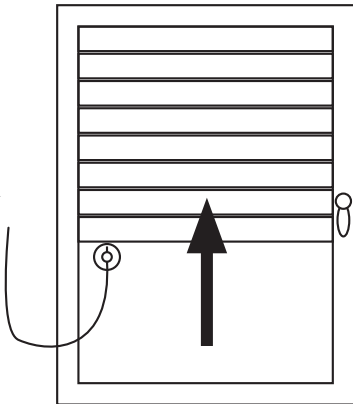



.....

.....

.....

.....

.....



Kunden-Service

Bei Garantie, Ersatzteilbedarf oder Fragen rund um die sachgemäße Montage Ihres Produktes wenden Sie sich bitte an unseren Kunden-Service.

Alfred Schellenberg GmbH

An den Weiden 31
57078 Siegen
service@schellenberg.de
www.schellenberg.de

Erreichbarkeit:

Mo. bis Fr. 7.30 - 21.00 Uhr
Sa. 8.00 - 14.00 Uhr
Tel 0271 89056-444
Fax 0271 89056-398