



# Luftentfeuchter

## Benutzerhandbuch

EX306070AAA

# Merax®

*Herzlichen Glückwunsch zur Auswahl dieses Produkts.*

*Bevor Sie dieses Produkt zum ersten Mal verwenden, lesen Sie bitte das Handbuch sorgfältig durch und verwenden Sie das Gerät nur wie im Handbuch beschrieben, um Gefahren und Verletzungen zu vermeiden. Bitte bewahren Sie dieses Handbuch zum späteren Nachschlagen auf.*

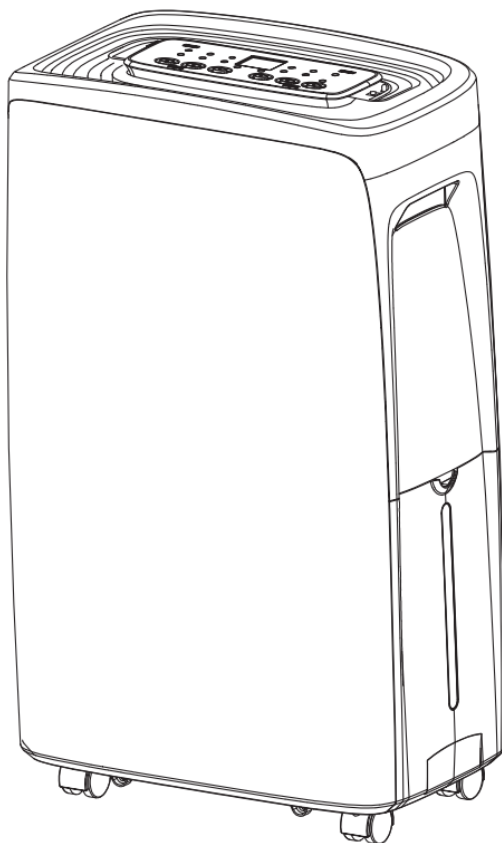

**Anwendbares Modell: NDC1-12LR**



**VORSICHT**

**Lesen Sie alle Vorsichtsmaßnahmen und Anweisungen in diesem Handbuch, bevor Sie dieses Gerät verwenden.**

**Bei Fragen zu diesem Produkt wenden Sie sich bitte rechtzeitig an Ihren Lieferanten.**

# Inhaltsverzeichnis

1. Sicherheitshinweise.....	3
2. VORSICHTSMASSNAHMEN.....	5
3. Teile.....	9
4. SCHALTTAFEL.....	10
5. OPERATIONEN.....	10
6. DRAINAGE.....	12
7. FILTERREINIGUNG.....	14
8. WARTUNG.....	14
9. FEHLERBEHEBUNG.....	15
10. ANHANG.....	22

Das im Luftentfeuchter verwendete Kältemittel ist der umweltfreundliche Kohlenwasserstoff R290  
Das Kältemittel ist geruchlos und im Vergleich zum alternativen Kältemittel ist R290 ozonfrei  
Kältemittel.

Bitte lesen Sie die Anweisungen vor der Verwendung und Reparatur.

Die in diesem Handbuch bereitgestellten Zeichnungen stimmen möglicherweise nicht mit den  
physischen Objekten überein. Bitte beziehen Sie sich auf die physischen Objekte.



Decobus Handel GmbH  
Am Maibusch 108, 45883 Gelsenkirchen, Deutschland



# 1. Sicherheitshinweise

## Warnung

- Verwenden Sie keine anderen als die von empfohlenen Mittel zur Beschleunigung des Abtauvorgangs oder zur Reinigung der Hersteller.
- Das Gerät muss in einem Raum ohne ständig in Betrieb befindliche Zündquellen gelagert werden (z. B.: offene Flammen, ein in Betrieb befindliches Gasgerät oder eine in Betrieb befindliche Elektroheizung.)
- Nicht durchstechen oder verbrennen.
- Beachten Sie, dass Kältemittel möglicherweise keinen Geruch enthalten.
- Das Gerät muss in einem Raum mit einer Grundfläche von mehr als 2 m<sup>2</sup> installiert, betrieben und gelagert werden .
- Halten Sie alle erforderlichen Belüftungsöffnungen frei von Hindernissen.
- Die Wartung darf nur gemäß den Empfehlungen des Herstellers durchgeführt werden.
- Das Gerät muss in einem gut belüfteten Bereich gelagert werden, dessen Raumgröße der für den Betrieb angegebenen Raumfläche entspricht.
- Jede Person, die an Arbeiten an einem Kältemittelkreislauf oder einem Einbruch in einen Kältemittelkreislauf beteiligt ist, sollte über ein aktuell gültiges Zertifikat einer von der Industrie akkreditierten Bewertungsstelle verfügen, das ihre Kompetenz im sicheren Umgang mit Kältemitteln gemäß einer branchenweit anerkannten Bewertungsspezifikation bescheinigt.
- Wartungsarbeiten dürfen nur gemäß den Empfehlungen des Geräteherstellers durchgeführt werden. Wartungs- und Reparaturarbeiten, die die Hilfe von anderem Fachpersonal erfordern, müssen unter der Aufsicht einer Person durchgeführt werden, die sich mit der Verwendung brennbarer Kältemittel auskennt.
- Alle Arbeitsvorgänge, die Auswirkungen auf die Sicherheit haben, dürfen nur von sachkundigem Personal durchgeführt werden.
- Achten Sie darauf, beim Bewegen nicht zu stoßen, um Leckagen in der Kühlleitung zu vermeiden.



Entzündliches Material.  
Dieses Gerät enthält  
R290/Propan  
ein brennbares Kältemittel



Siehe  
Bedienungs  
anleitung.



Siehe  
Bedienungs  
anleitung.



Siehe  
Bedienungs  
anleitung.

## Anmerkungen:

- Der Luftentfeuchter ist nur für den Innenbereich geeignet und für andere Anwendungen nicht geeignet.
- Befolgen Sie bei der Installation des Luftentfeuchters die örtlichen Netzanschlussvorschriften und stellen Sie sicher, dass er ordnungsgemäß geerdet ist. Wenn Sie Fragen zur Elektroinstallation haben, befolgen Sie die Anweisungen des Herstellers und beauftragen Sie bei Bedarf einen professionellen Elektriker mit der Installation.
- Stellen Sie die Maschine an einem flachen und trockenen Ort auf und halten Sie einen Abstand

von mehr als 30 cm zwischen der Maschine und den umliegenden Gegenständen oder Wänden ein.

- Stellen Sie nach der Installation des Luftentfeuchters sicher, dass der Netzstecker intakt und fest in der Steckdose steckt , und verlegen Sie das Netzkabel ordnungsgemäß, um zu verhindern, dass jemand stolpert oder den Stecker herauszieht.
- Stecken Sie keine Gegenstände in den Lufteinlass und -auslass des Luftentfeuchters. Halten Sie den Lufteinlass und -auslass frei von Hindernissen.
- Stellen Sie bei der Installation von Entwässerungsrohren sicher, dass die Entwässerungsrohre ordnungsgemäß angeschlossen und nicht verformt oder gebogen sind.
- Achten Sie beim Bewegen der Maschine darauf, dass diese aufrecht steht.
- Öfen und anderen Wärmequellen ferngehalten werden .
- überholen oder modifizieren Sie die Maschine nicht willkürlich, da dies sonst zu Fehlfunktionen der Maschine oder sogar zu Schäden an Personen und Sachwerten führen kann. Um Gefahren zu vermeiden, bitten Sie im Falle eines Maschinenausfalls den Hersteller oder Fachleute, die Maschine zu reparieren.
- Ziehen Sie nicht am Stecker, um das Gerät auszuschalten.
- Stellen Sie keine Tassen oder andere Gegenstände auf den Körper, um zu verhindern, dass Wasser oder andere Flüssigkeiten in die Klimaanlage gelangen .
- Verwenden Sie in der Nähe des Luftentfeuchters keine Insektizidsprays oder andere brennbare Substanzen.
- Wischen oder waschen Sie den Luftentfeuchter nicht mit chemischen Lösungsmitteln wie Benzin und Alkohol. Wenn Sie den Luftentfeuchter reinigen müssen, müssen Sie ihn von der Stromversorgung trennen und ihn mit einem halbfeuchten, weichen Tuch reinigen. Wenn die Maschine stark verschmutzt ist, schrubben Sie sie mit einem milden Reinigungsmittel.
- Das Gerät kann von Kindern ab 8 Jahren und Personen mit eingeschränkten körperlichen, sensorischen oder geistigen Fähigkeiten verwendet werden, wenn sie beaufsichtigt werden oder in die sichere Verwendung des Geräts eingewiesen wurden und die damit verbundenen Gefahren verstehen. Kinder dürfen nicht mit dem Gerät spielen.
- Reinigung und Wartung dürfen nicht von Kindern ohne Aufsicht durchgeführt werden.
- Wenn das Netzkabel beschädigt ist, muss es vom Hersteller, seinem Kundendienst oder ähnlich qualifizierten Personen ersetzt werden, um Gefahren zu vermeiden.
- Das Gerät muss gemäß den nationalen Verkabelungsvorschriften installiert werden.

### **Transport, Kennzeichnung und Lagerung von Einheiten.**

1. Transport von Geräten, die brennbare Kältemittel enthalten  
Einhaltung der Transportvorschriften
2. Kennzeichnung von Geräten durch Schilder  
Einhaltung örtlicher Vorschriften
3. Entsorgung von Geräten, die brennbare Kältemittel verwenden  
Einhaltung nationaler Vorschriften
4. Lagerung von Geräten/Geräten  
Die Lagerung der Ausrüstung sollte gemäß den Anweisungen des Herstellers erfolgen.
5. Lagerung verpackter (unverkaufter) Ausrüstung  
Der Schutz der Lagerverpackung sollte so konstruiert sein, dass eine mechanische Beschädigung der Ausrüstung im Inneren der Verpackung nicht zu einem Austreten der Kältemittelfüllung führt.

## 2. VORSICHTSMASSNAHMEN

Die Bedeutung der Warnung ist wie folgt.



### Verboten

Bitte verbieten Sie solche Operationen zu Ihrer Sicherheit und der Ihrer Familie.



### Muss gehorchen

Bitte befolgen Sie diese Maßnahmen zu Ihrer Sicherheit und der Ihrer Familie.

Diese Maschine muss mit einer Stromversorgung von 220–240 V Wechselstrom/50 Hz betrieben werden. Wenn die Spannung um 10 % höher oder niedriger als die normale Spannung ist, funktioniert das Gerät nicht oder es brennt sogar die Sicherung durch und das Gerät wird beschädigt. In einem solchen Zustand wird der Einsatz eines Spannungsreglers empfohlen.

Der Betriebstemperaturbereich des Geräts beträgt 5–35 °C.

Innerhalb dieses Bereichs funktioniert das Gerät nicht normal.



Stellen Sie das Gerät aufrecht auf eine ebene Fläche, um Vibrationen und Geräusche zu reduzieren.

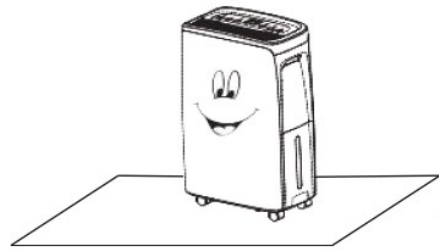

Benutzen Sie das Gerät nicht, wenn das Netzkabel defekt ist oder die Verbindung beschädigt ist.

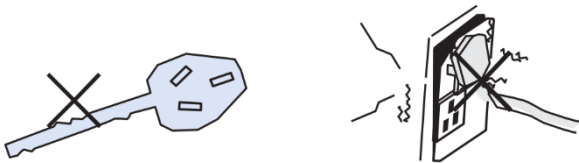

Teilen Sie die Steckdose nicht mit anderen Geräten, um die Gefahr von Bränden, Stromschlägen oder Verletzungen von Personen und Sachwerten zu vermeiden.

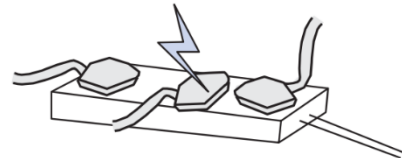

Stellen Sie das Gerät nicht in der Nähe von Heizquellen, Gasgeräten usw. auf.



Um Körperverletzungen oder Sachschäden zu vermeiden, stellen Sie sicher, dass das Gerät vom Hersteller oder von Fachleuten repariert werden muss.

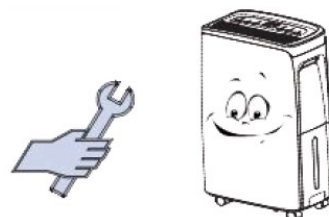

Tauchen Sie das Gerät nicht ins Wasser, um Stromschläge zu vermeiden.

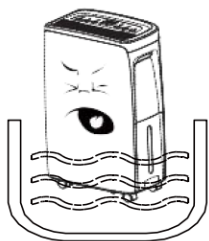

Dieses Gerät ist für den normalen Gebrauch im Haushalt konzipiert und darf nicht für besondere Zwecke verwendet werden.



Legen Sie keine Gegenstände auf das Gerät.



Kippen Sie das Gerät nicht, um ein Austreten von Wasser aus dem Wassertank zu vermeiden.

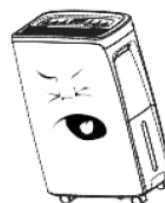

Ziehen Sie den Netzstecker, wenn Sie das Gerät längere Zeit nicht benutzen.

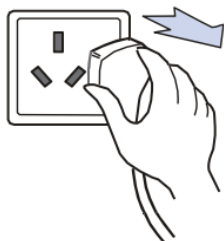

Verwenden Sie in der Nähe dieses Geräts keine Insektizid Sprays oder andere brennbare Substanzen.

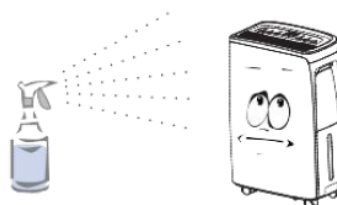

Zerkratzen Sie das Erscheinungsbild der Maschine nicht mit scharfen Gegenständen.

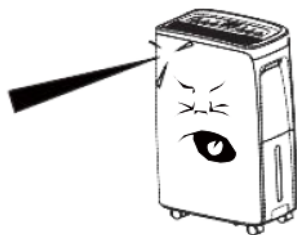

Wischen Sie das Gerät nicht mit chemischen Lösungsmitteln wie Benzol, Benzin, Alkohol usw. ab. Wenn das Gehäuse zu stark verschmutzt ist, verwenden Sie bitte ein neutrales Reinigungsmittel.

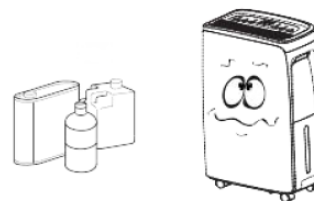

Wenn eine Anomalie auftritt (z. B. verbrannter Rauch usw.), schalten Sie das Gerät aus, ziehen Sie den Netzstecker und wenden Sie sich zur Wartung an einen Fachmann.

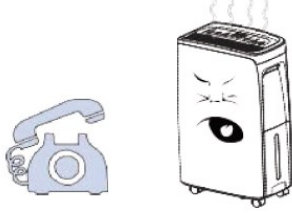

Wenn Sie das Gerät über einen längeren Zeitraum zusammen mit einem Gasgerät in Innenräumen verwenden, lassen Sie bitte das Fenster zur Belüftung geöffnet.

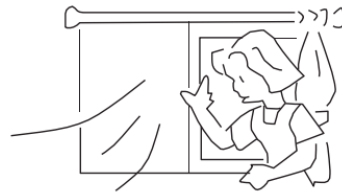

Wenn Sie das Gerät längere Zeit nicht verwenden, schalten Sie es bitte in den „Trocken“-Modus, um Schimmelbildung zu vermeiden und eine gute Wartung zu gewährleisten.



Keine Gegenstände am Netzkabel festzurren, daran ziehen, bearbeiten oder aufhängen oder festklemmen.

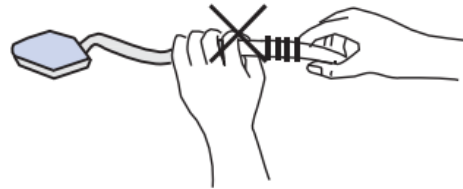

Keine Gegenstände am Netzkabel festzurren, daran ziehen, bearbeiten oder aufhängen oder festklemmen.

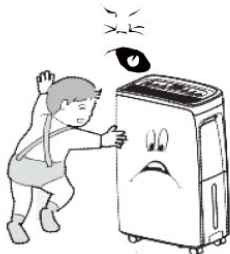

Hängen Sie keine Vorhänge, nassen Kleidungsstücke oder andere Gegenstände in die Nähe des Geräts, um den Luftaustritt zu behindern, da dies die Entfeuchtungsleistung verringern und den Geräuschpegel erhöhen würde.



Es ist verboten, das Gerät unter Wasser abzuspülen.



Es ist verboten, das durchgehende Abflussrohr im Winter im Freien auszulegen.

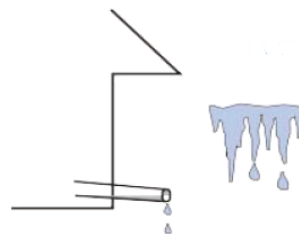

## NOTIZ

Wenn Sie die kontinuierliche Entleerungsfunktion verwenden, stellen Sie bitte sicher, dass das Niveau des Abflussrohrs niedriger als die Entwässerungsöffnung ist, um ein Austreten von Wasser zu vermeiden.



Bitte halten Sie das Gerät mindestens 30 cm von Wänden oder anderen Gegenständen entfernt.

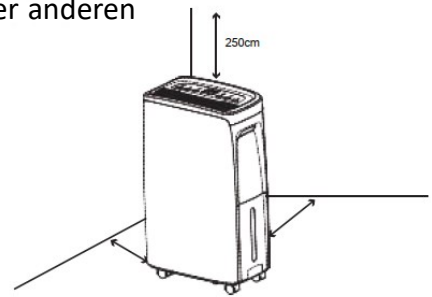

Es ist verboten, über einen längeren Zeitraum direkt auf Bonsai zu pusten oder ihn zu streicheln.

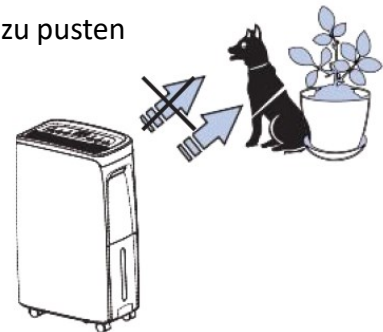

Setzen Sie das Gerät nicht direktem Sonnenlicht aus, da dies die Entfeuchtungseffizienz beeinträchtigt.

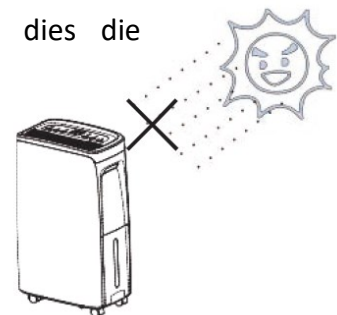



### 3. Teile

#### Produktteile

1. Vorderschale
2. Rechtes Seitenteil
3. Wassertank
4. Schalttafel
5. Filter
6. Kontinuierlicher Ablaufanschluss
7. Hintere Schale
8. Luftauslass
9. Linkes Seitenteil
10. Zauberer

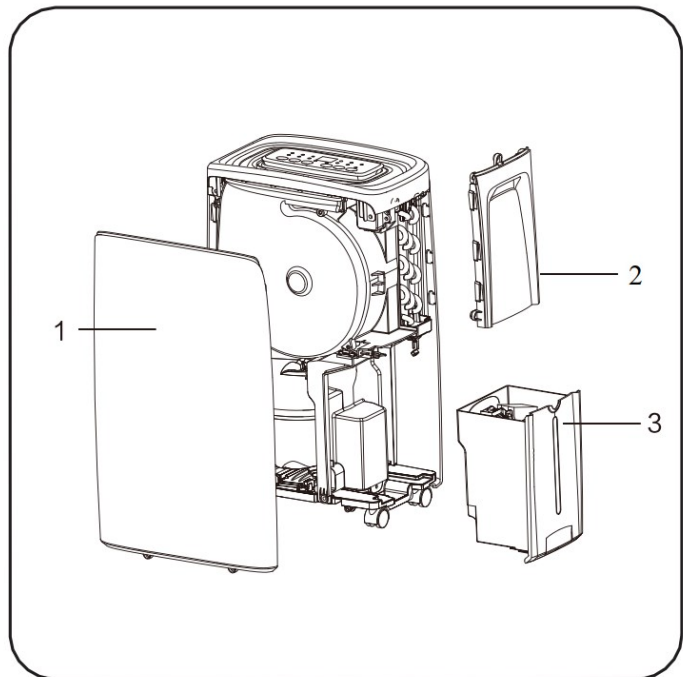

#### NOTIZ:

Alle Bilder im Handbuch sind für dient lediglich der Erläuterung. Das Tatsächliche Die Form des von Ihnen gekauften Geräts kann unterschiedlich sein etwas anders, aber die Operationen und Funktionen sind gleich.

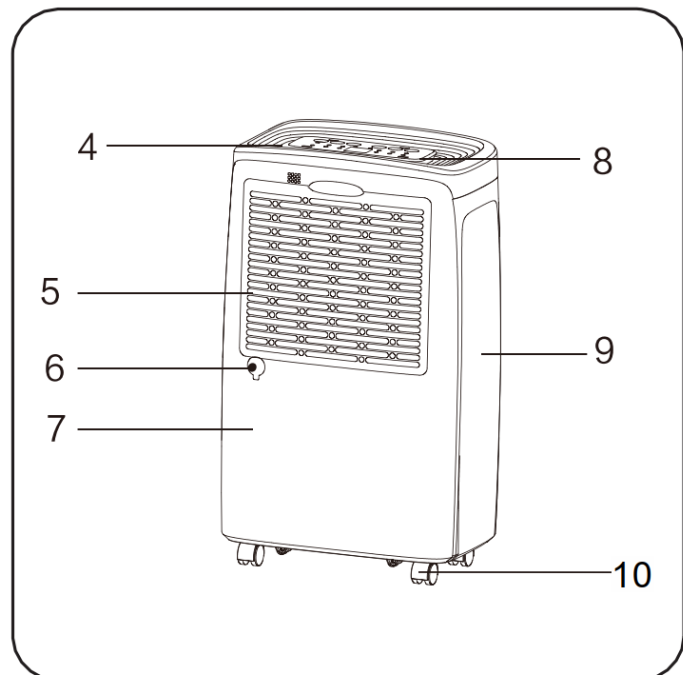

## 4. SCHALTTAFEL

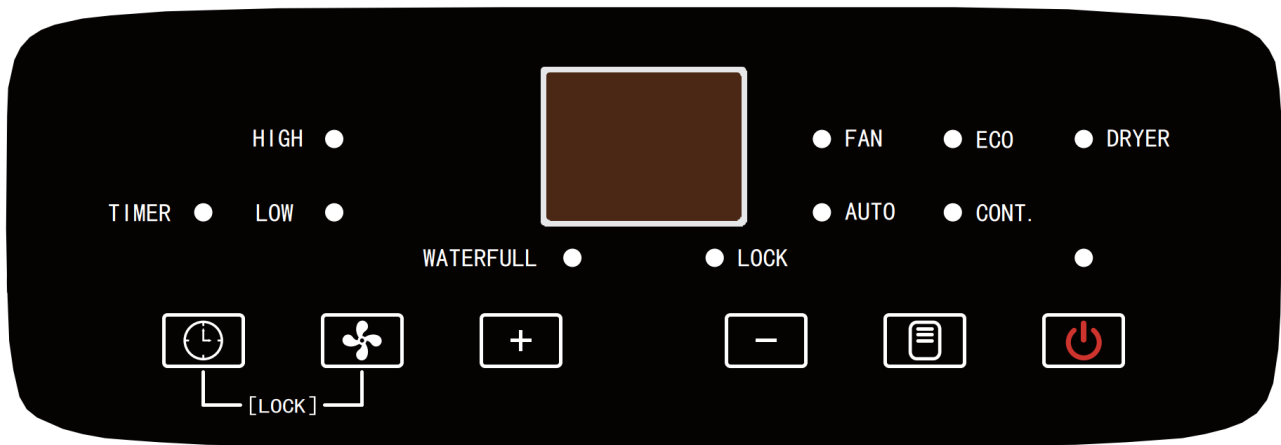

### TASTEN

#### 1. LEISTUNG

Drücken Sie im Standby-Modus die „Power“-Taste, um das Gerät einzuschalten. Die Betriebsanzeige leuchtet grün. Drücken Sie die „Power“-Taste, um das Gerät auszuschalten. Die Betriebsanzeige leuchtet rot.

#### 2. MODUS

Ventilator – Eco – Trockner – Auto – Kontinuierlich. (Entfeuchtung)

#### 3. RUNTER

Passen Sie die Luftfeuchtigkeit oder den Zeitpunkt an.

#### 4. HOCH

Passen Sie die Luftfeuchtigkeit oder den Zeitpunkt an .

#### 5. FAN

Der Lüfter läuft mit niedriger oder hoher Geschwindigkeit.

#### 6. TIMER

Stellen Sie den Timer, den Abfrage-Timer und den Abbruch-Timer ein.

#### 7. KINDERSICHERUNG

Berühren Sie sowohl „Timer“ als auch „FAN“, um die Kindersicherungsfunktion zu starten oder auszuschalten.

## 5. OPERATIONEN

Bitte stellen Sie sicher, dass die Leistung des Geräts mit dem örtlichen Stromnetz übereinstimmt.

### 1. MODI

#### GEBLÄSEMODUS

In diesem Modus darf der Kompressor nicht arbeiten, der Lüfter läuft standardmäßig nur zur

Belüftung mit niedriger Geschwindigkeit. Die Lüftergeschwindigkeit ist einstellbar, die Luftfeuchtigkeit kann nicht eingestellt werden, die Umgebungsfeuchtigkeit (30–90 % RH) jedoch schon auf dem Anzeigefeld angezeigt werden.

### **ENERGIESPARMODUS**

Wenn das Gerät im ECO-MODUS arbeitet, beträgt die Standardfeuchtigkeit RH60 %.

- a) Wenn die Umgebungsfeuchtigkeit > 60 % beträgt, arbeitet das Gerät als Entfeuchtungsgerät, die Lüftergeschwindigkeit jedoch nicht einstellbar.
- b) Wenn die Umgebungsfeuchtigkeit < 60 % beträgt, arbeitet das Gerät als Ventilator, die Ventilatorgeschwindigkeit ist nicht einstellbar.
- c) Die Luftfeuchtigkeit ist nicht einstellbar.

### **TROCKENMODUS**

In diesem Modus arbeitet der Kompressor kontinuierlich und der Ventilator läuft unabhängig vom Raum mit hoher Geschwindigkeit Feuchtigkeit. Drei-Minuten-Verzögerungsschutzfunktion des Kompressors ist anwendbar, Lüftergeschwindigkeit und Die Luftfeuchtigkeit kann nicht angepasst werden, die Umgebungsfeuchtigkeit (30–90 % RH) wird auf dem Display angezeigt.

### **AUTOMATIKMODUS**

Wenn das Gerät im AUTO-MODUS arbeitet, beträgt die Standardfeuchtigkeit RH50 %.

- a) Wenn die Umgebungsfeuchtigkeit > 70 % beträgt, arbeitet das Gerät mit starker Entfeuchtung und erhöht die Lüftergeschwindigkeit ist nicht einstellbar.
- b) Wenn die Umgebungsfeuchtigkeit 50 % < 70 % beträgt, arbeitet das Gerät als schwacher Entfeuchtungsventilator Geschwindigkeit ist nicht einstellbar.
- c) Wenn die Umgebungsfeuchtigkeit < 50 % beträgt, arbeitet das Gerät als Lüfter mit niedriger Geschwindigkeit, die Lüftergeschwindigkeit jedoch nicht einstellbar.
- d) Die Umgebungsfeuchtigkeit (30–90 % relative Luftfeuchtigkeit) wird auf dem Anzeigefeld angezeigt. die Luftfeuchtigkeit ist es nicht einstellbar.

### **WEITER MODUS (ENTFEUCHTUNGSMODUS)**

Das Gerät arbeitet im Entfeuchtungsmodus, wenn es zum ersten Mal eingeschaltet wird, oder wählt den Modus aus Bei der Umstellung ist die Lüftergeschwindigkeit standardmäßig hoch. Drücken Sie UP und DOWN, um die eingestellte Luftfeuchtigkeit anzupassen (35-85 %).

## **2. FUNKTIONEN**

### **Anti-Schimmel-Funktion**

Beim Herunterfahren, mit Ausnahme des Lüftermodus, drücken Sie in den anderen Modi die Ein-/Aus-Taste der Maschine noch 1 Minute weiterläuft und sich dann abschaltet, handelt es sich dabei nicht um eine Fehlfunktion.

## TIMER-FUNKTION

Drücken Sie die TIMER-Taste, um die automatische Ausschaltzeit einzustellen, während das Gerät läuft. Drücken Sie zum Einstellen die TIMER-Taste automatische Einschaltzeit, wenn das Gerät ausgeschaltet ist.

Der Timer kann in einem Bereich von 1 bis 24 Stunden eingestellt werden. Drücken Sie die AUF- oder AB-Taste, um die Zeit zu erhöhen oder 1 Stunde verkürzen, indem Sie einmal drücken.

## KINDERSICHERUNGSFUNKTION

Drücken Sie gleichzeitig die Tasten TIMER und SPEED, um die Kindersicherungsfunktion einzuschalten und die Anzeige leuchtet auf Leuchtet, alle Tastenbetätigungen auf dem Bedienfeld sind ungültig. Drücken Sie zum Umschalten erneut die Tasten TIMER und SPEED deaktivieren Sie diese Funktion.

## WASSER-VOLL-ALARM

Wenn der Wassertank voll ist und die Schilder blinken und ein Summeralarm ertönt, sollte er rechtzeitig entleert werden. Und dann setzen Tank wieder an seinen Platz, damit die Maschine weiterarbeiten kann.

HINWEIS: Wenn Sie die Luftfeuchtigkeit über der Umgebungsfeuchtigkeit einstellen, funktioniert der Luftentfeuchter nicht.

## 6. DRAINAGE

### 1. Manuelle Entwässerung

Wenn der Wassertank voll ist, blinkt FL auf dem Display und ein SUMMER ertönt, um den Benutzer darauf aufmerksam zu machen, dass das Wasser leer ist Panzer.

Bitte legen Sie Ihren Finger in die Vertiefung des Tanks und nehmen Sie den Wassertank vorsichtig

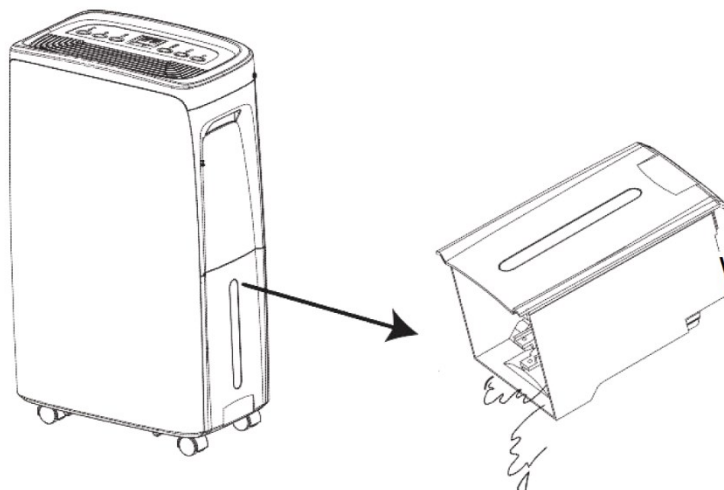

heraus, um ein Auslaufen zu vermeiden. Gießen Sie das Wasser ein, setzen Sie es dann wieder ein und starten Sie das Gerät neu.

#### NOTIZ:

Stellen Sie sicher, dass die Abdeckung des Wassertanks fest angebracht ist und sich der Schwimmer gut dreht, und schieben Sie dann den Wassertank hinein richtiger Ort.

## 2. Kontinuierliche Entwässerung

Wenn Sie den Wassertank nicht häufig entleeren möchten, schließen Sie bitte ein durchgehendes Abflussrohr an (Innendurchmesser: 10 mm). Diese Pfeife ist kein Standardzubehör, Sie können sie bei Bedarf kaufen.

### Schritt 1

Suchen Sie den Ablassanschluss und ziehen Sie den Gummistopfen heraus, wie gezeigt:



### Schritt 2

Schließen Sie das Abflussrohr fest an den Ablassanschluss an.

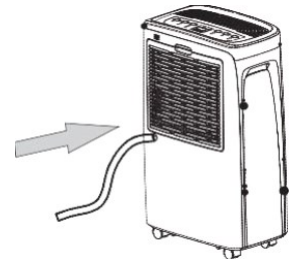

### Schritt 3

Bitte prüfen Sie sorgfältig und stellen Sie sicher, dass die Wasserleitung fest sitzt vor dem Gebrauch angeschlossen werden, um ein Austreten von Wasser zu vermeiden.



## 7. FILTERREINIGUNG

Hinweis: Die Maschine ist mit einem herausnehmbaren und waschbaren Filter ausgestattet. Entfernen Sie den Filter und setzen Sie ihn ein Wasser zum Reinigen oder Spülen und legen Sie es dann zurück. Es wird empfohlen, mindestens alle zwei Monate zu reinigen Wochen.

Wenn der Filter nur leicht verschmutzt ist, kann er mit einem Staubsauger gereinigt werden Reiniger.



Wenn der Filter stark verschmutzt ist, sollte er mit Wasser gewaschen werden mildes Wasser und die Temperatur darf 40 °C nicht überschreiten.



Hinweis: Um eine Verformung des Filters zu verhindern, muss er auf natürliche Weise getrocknet werden.

Benutzen Sie keinen Trockner. Halten Sie es fern von Alkohol, Benzin, Benzol und anderen Chemikalien Lösungsmittel.

## 8. WARTUNG

1. Ziehen Sie vor Wartungs- oder Reparaturarbeiten den Netzstecker, um einen Stromschlag zu vermeiden.
2. Wenn der Luftentfeuchter längere Zeit nicht benutzt wird, ziehen Sie den Netzstecker.
3. Bitte verwenden Sie zum Reinigen des Körpers keinen Alkohol, Benzin, Benzol und andere chemische Lösungsmittel.

Reinigung des Erscheinungsbildes der Maschine

Bitte reinigen Sie den Tank in kaltem oder warmem Wasser, um Schimmel im Inneren zu vermeiden. Wenn die Maschine zu stark verschmutzt ist, Verwenden Sie zum Schrubben ein mildes Reinigungsmittel.

Reinigung des Nylonfilters

Es wird empfohlen, die Reinigung mindestens alle zwei Wochen durchzuführen; Es sollte mit Wasser oder mild gewaschen werden Wasser und die Temperatur darf 40 °C nicht überschreiten.

Lagerung

Bewahren Sie das Netzkabel nach der Reinigung im Wassertank auf und verpacken Sie das Gerät in einer Plastiktüte, um Staub oder Staub zu vermeiden jede andere Verschmutzung.

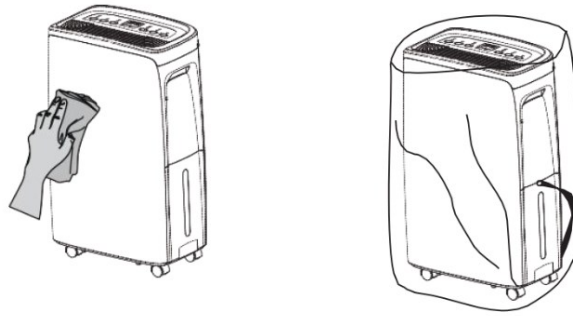

## 9. FEHLERBEHEBUNG

Wenn die folgenden Probleme mit dem Luftentfeuchter auftreten, überprüfen Sie bitte das Gerät und beheben Sie das Problem Problem wie folgt.

Problem	Ursache	Lösung
Heiße Luft	<ul style="list-style-type: none"> <li>✓ Kalte Luft im Luftentfeuchter strömt mit hoher Temperatur durch den Kompressor, nimmt Wärme auf und wird in heiße Luft umgewandelt.</li> </ul>	<ul style="list-style-type: none"> <li>➤ Das ist kein Misserfolg</li> </ul>
Das Gerät läuft nicht	<ul style="list-style-type: none"> <li>✓ Gerät ist nicht an das Stromnetz angeschlossen.</li> <li>✓ Der Wassertank ist voll.</li> <li>✓ Wassertank falsch installiert.</li> </ul>	<ul style="list-style-type: none"> <li>➤ Schließen Sie das Gerät an das Stromnetz an.</li> <li>➤ Leeren Sie den Wassertank und installieren Sie den Wassertank korrekt.</li> </ul>
Entfeuchtung tut es nicht arbeiten	<ul style="list-style-type: none"> <li>✓ Niedrige relative Luftfeuchtigkeit und Temperatur im Raum.</li> <li>✓ Der Luftauslass oder -einlass ist blockiert.</li> </ul>	<ul style="list-style-type: none"> <li>➤ In der Trockenzeit verringert sich die Entfeuchtungsleistung des Luftentfeuchters.</li> <li>➤ Entfernen Sie alle Gegenstände, die den Lufteinlass blockieren.</li> </ul>
Kein Wind	<ul style="list-style-type: none"> <li>✓ Luftfilter ist verstopft.</li> </ul>	<ul style="list-style-type: none"> <li>➤ Reinigen Sie den Filter wie in dieser Anleitung beschrieben.</li> </ul>
Lauter Betrieb	<ul style="list-style-type: none"> <li>✓ Das Gerät ist geneigt oder instabil.</li> <li>✓ Filter ist verstopft.</li> </ul>	<ul style="list-style-type: none"> <li>➤ Stellen Sie das Gerät aufrecht auf eine ebene und stabile Oberfläche.</li> <li>➤ Reinigen Sie den Filter wie in dieser Anleitung beschrieben.</li> </ul>

### NOTIZ:

Reparieren oder zerlegen Sie die Maschine nicht selbst. Unsachgemäße Reparaturen können zu Schäden am Gerät führen Benutzer oder sein Eigentum.

Wenn Sie auf ein Problem stoßen, das nicht im Formular aufgeführt ist, oder wenn die empfohlene Lösung ungültig ist, wenden Sie sich bitte an eine professionelle Serviceagentur.

## **1. Informationen zur Wartung**

### **1) Schecks in der Gegend**

Vor Beginn der Arbeiten an Anlagen, die brennbare Kältemittel enthalten, sind Sicherheitsüberprüfungen erforderlich um sicherzustellen, dass die Entzündungsgefahr minimiert wird. Für Reparaturen am Kühlsystem gilt Folgendes Vor der Durchführung von Arbeiten an der Anlage müssen alle Vorsichtsmaßnahmen beachtet werden.

### **2) Arbeitsablauf**

Die Arbeiten müssen nach einem kontrollierten Verfahren durchgeführt werden, um das Risiko von brennbaren Stoffen zu minimieren Gas oder Dampf während der Ausführung der Arbeiten vorhanden sein.

### **3) Allgemeiner Arbeitsbereich**

Sämtliches Wartungspersonal und andere in der Umgebung tätige Personen müssen über die Art der Arbeiten unterwiesen werden ausgeführt werden. Arbeiten in geschlossenen Räumen sind zu vermeiden. Der Bereich um den Arbeitsbereich soll abgetrennt werden. Stellen Sie sicher, dass die Bedingungen innerhalb des Bereichs durch Kontrolle gewährleistet sind entzündliches Material.

### **4) Prüfen, ob Kältemittel vorhanden ist**

Der Bereich muss vor und während der Arbeiten mit einem geeigneten Kältemitteldetektor überprüft werden Stellen Sie sicher, dass der Techniker sich der potenziell entflammbaren Atmosphäre bewusst ist. Stellen Sie sicher, dass die Leckerkennung erfolgt Die verwendeten Geräte sind für die Verwendung mit brennbaren Kältemitteln ausreichend geeignet, d. h. funkenfrei versiegelt oder eigensicher sein.

### **5) Vorhandensein eines Feuerlöschers**

Wenn an der Kühlanlage oder den damit verbundenen Teilen feuergefährliche Arbeiten durchgeführt werden müssen, Es müssen geeignete Feuerlöschgeräte zur Verfügung stehen. Machen Sie ein Trockenpulver- oder CO<sub>2</sub>-Feuerlöschgerät neben dem Ladebereich.

### **6) Keine Zündquellen**

Niemand darf Arbeiten an einem Kühlsystem durchführen, bei denen Rohre freigelegt werden Bei Arbeiten, die brennbares Kältemittel enthalten oder enthalten haben, müssen alle darin enthaltenen Zündquellen verwendet werden Es besteht die Gefahr eines Brandes oder einer Explosion. Alle möglichen Zündquellen, einschließlich Rauchen von Zigaretten, sollte ausreichend weit vom Installations-, Reparatur-, Entfernen und Entsorgen, bei dem möglicherweise brennbares Kältemittel freigesetzt werden kann umgebenden Raum. Vor Beginn der Arbeiten ist der Bereich um das Gerät herum zu untersuchen Stellen Sie sicher, dass keine Brandgefahr oder Zündgefahr besteht. „Rauchen verboten“-Schilder müssen vorhanden sein angezeigt.

### **7) Belüfteter Bereich**

Stellen Sie sicher, dass sich der Bereich im Freien befindet oder ausreichend belüftet ist, bevor Sie in das System einbrechen oder Heißenarbeiten durchführen. Während der Dauer der Arbeiten muss eine



gewisse Belüftung gewährleistet sein ausgetragen. Die Belüftung sollte freigesetztes Kältemittel sicher verteilen und vorzugsweise ausstoßen nach außen in die Atmosphäre.

#### 8) Kontrollen der Kühlgeräte

Wenn elektrische Komponenten ausgetauscht werden, müssen diese für den Zweck geeignet und korrekt sein Spezifikation. Die Wartungs- und Servicerichtlinien des Herstellers müssen jederzeit befolgt werden.

Im Zweifelsfall wenden Sie sich bitte an die technische Abteilung des Herstellers.

Bei Anlagen, die brennbare Kältemittel verwenden, sind folgende Prüfungen durchzuführen:

- a) Die Füllmenge richtet sich nach der Raumgröße, in der sich das Kältemittel befindet Teile sind verbaut.
- b) Die Lüftungsanlagen und Auslässe funktionieren einwandfrei und sind nicht verstopft.
- c) Wenn ein indirekter Kühlkreislauf verwendet wird, muss der Sekundärkreislauf auf Folgendes überprüft werden Vorhandensein von Kältemittel.
- d) Die Kennzeichnung am Gerät bleibt weiterhin sichtbar und lesbar. Markierungen und Schilder, die vorhanden sind unleserlich sind, werden korrigiert.
- e) Kühlrohre oder -komponenten sind an einer Stelle installiert, an der sie sich wahrscheinlich nicht befinden Es darf keinem Stoff ausgesetzt werden, der kältemittelhaltige Komponenten korrodieren kann, es sei denn, dies ist der Fall Komponenten bestehen aus Materialien, die von Natur aus korrosionsbeständig sind oder sind ausreichend vor Korrosion geschützt.

#### 9) Kontrollen an elektrischen Geräten

Die Reparatur und Wartung elektrischer Komponenten umfasst erste Sicherheitsprüfungen und Komponenten Inspektionsverfahren. Liegt ein Fehler vor, der die Sicherheit beeinträchtigen könnte, erfolgt keine Stromversorgung an den Stromkreis angeschlossen werden, bis das Problem zufriedenstellend gelöst ist. Wenn der Fehler nicht behoben werden kann Wenn der Betrieb nicht sofort wieder aufgenommen werden kann, die Fortsetzung des Betriebs jedoch erforderlich ist, muss eine geeignete Übergangslösung verwendet werden.

Dies muss dem Eigentümer der Ausrüstung gemeldet werden, sodass alle Parteien darüber informiert werden.

Zu den ersten Sicherheitskontrollen gehören:

- a) Dass die Kondensatoren entladen werden: Dies muss auf sichere Weise erfolgen, um die Möglichkeit einer Entladung zu vermeiden Funkenbildung.
- b) Dass beim Laden, Wiederherstellen usw. keine stromführenden elektrischen Komponenten und Leitungen freigelegt werden Spülen des Systems.
- c) Dass eine Kontinuität der Erdverbindung besteht.

## 2. Reparaturen an versiegelten Bauteilen

1) Bei Reparaturen an versiegelten Komponenten müssen alle elektrischen Anschlüsse vom Gerät getrennt werden Geräte, an denen gearbeitet wird, bevor versiegelte Abdeckungen usw. entfernt werden. Wenn während der Wartung eine Stromversorgung der Geräte erforderlich ist,

muss diese dauerhaft in Betrieb sein Eine Form der Leckerkennung muss an der kritischsten Stelle angebracht werden, um vor einer potenziellen Gefahr zu warnen Situation.

2) Um sicherzustellen, dass bei Arbeiten an der Elektrik Folgendes besonders beachtet wird, ist folgendes zu beachten: Komponenten wird das Gehäuse nicht so verändert, dass das Schutzniveau beeinträchtigt wird. Das soll Dazu gehören Schäden an Kabeln, eine übermäßige Anzahl von Anschlüssen und Anschlüsse, die nicht dem Original entsprechen Spezifikation, Schäden an Dichtungen, falscher Einbau von Stopfbuchsen usw. Stellen Sie sicher, dass das Gerät montiert ist sicher.

Stellen Sie sicher, dass Dichtungen oder Dichtungsmaterialien nicht so stark beschädigt sind, dass sie ihren Zweck nicht mehr erfüllen Der Zweck besteht darin, das Eindringen brennbarer Atmosphären zu verhindern.

Ersatzteile müssen den Herstellerangaben entsprechen.

HINWEIS: Die Verwendung von Silikondichtmittel kann die Wirksamkeit einiger Arten der Lecksuche beeinträchtigen Ausrüstung. Eigensichere Komponenten müssen vor Arbeiten an ihnen nicht freigeschaltet werden.

### **3. Reparatur an eigensicheren Komponenten**

Legen Sie keine dauerhaften induktiven oder kapazitiven Lasten an den Stromkreis an, ohne dies sicherzustellen darf die für das verwendete Gerät zulässige Spannung und Stromstärke nicht überschreiten.

Nur an eigensicheren Bauteilen darf unter Spannung in Gegenwart von Bauteilen gearbeitet werden eine brennbare Atmosphäre. Das Prüfgerät muss die richtige Nennleistung haben.

Ersetzen Sie Komponenten nur durch vom Hersteller angegebene Teile. Andere Teile können dazu führen Entzündung von Kältemittel in der Atmosphäre durch ein Leck.

### **4. Verkabelung**

Stellen Sie sicher, dass die Verkabelung keinem Verschleiß, Korrosion, übermäßigem Druck, Vibrationen, scharfen Kanten usw. ausgesetzt ist. oder andere schädliche Umwelteinflüsse. Bei der Prüfung sind auch die Auswirkungen zu berücksichtigen Alterung oder ständige Vibrationen von Quellen wie Kompressoren oder Lüftern.

### **5. Erkennung brennbarer Kältemittel**

Bei der Suche bzw. Detektion dürfen unter keinen Umständen potenzielle Zündquellen genutzt werden von Kältemittellecks. Eine Halogenlampe (oder ein anderer Detektor, der eine offene Flamme verwendet) darf nicht verwendet werden.

### **6. Methoden zur Leckerkennung**

Die folgenden Leckerkennungsmethoden gelten als akzeptabel für Systeme, die brennbare Stoffe enthalten Kältemittel.

Zur Erkennung brennbarer Kältemittel sollen elektronische Lecksucher eingesetzt werden, die Empfindlichkeit ist jedoch möglicherweise nicht gegeben ausreichend sein oder eine Neukalibrierung erfordern. (Detektionsgeräte müssen in a kalibriert werden kältemittelfreien Bereich.) Stellen Sie sicher, dass der Melder keine potenzielle Zündquelle darstellt und für geeignet ist das verwendete Kältemittel. Leckerkennungsgeräte müssen auf einen Prozentsatz der LFL des Lecks eingestellt werden Kältemittel und muss auf das verwendete Kältemittel und den entsprechenden Gasanteil kalibriert werden (maximal 25 %) wird bestätigt.

Lecksuchflüssigkeiten sind für die Verwendung mit den meisten Kältemitteln geeignet, erfordern jedoch die Verwendung von Reinigungsmitteln, die diese enthalten Chlor sollte vermieden werden, da das Chlor mit dem Kältemittel reagieren und das Kupfer korrodieren kann Rohrleitungen.

Wenn ein Leck vermutet wird, müssen alle offenen Flammen entfernt/gelöscht werden.

Wenn ein Kältemittelleck festgestellt wird, das eine Lötung erforderlich macht, müssen alle Kältemittel zurückgewonnen werden vom System getrennt oder (mittels Absperrventilen) in einem vom System entfernten Teil des Systems isoliert werden Leck. Anschließend muss vor und während der Messung sauerstofffreier Stickstoff (OFN) durch das System gespült werden der Lötvorgang.

## **7. Entfernung und Evakuierung**

Beim Einbruch in den Kältemittelkreislauf zur Durchführung von Reparaturen – oder für andere Zwecke – konventionell Verfahren eingesetzt werden. Aufgrund der Entflammbarkeit ist es jedoch wichtig, dass bewährte Verfahren befolgt werden eine Überlegung. Dabei ist folgende Vorgehensweise einzuhalten:

- 1) Kältemittel entfernen.
- 2) Spülen Sie den Kreislauf mit Inertgas.
- 3) Evakuieren.
- 4) Erneut mit Inertgas spülen.
- 5) Öffnen Sie den Stromkreis durch Schneiden oder Löten.

Die Kältemittelfüllung muss in die richtigen Rückgewinnungszylinder zurückgewonnen werden. Das System soll sein mit OFN „gespült“, um das Gerät sicher zu machen. Dieser Vorgang muss möglicherweise mehrmals wiederholt werden. Für diese Aufgabe dürfen weder Druckluft noch Sauerstoff verwendet werden.

Das Spülen erfolgt durch Brechen des Vakuums im System mit OFN und Weiterbefüllen bis der Arbeitsdruck erreicht ist, dann in die Atmosphäre entlüften und schließlich auf a absenken Vakuum. Dieser Vorgang muss wiederholt werden, bis sich kein Kältemittel mehr im System befindet. Wenn das endgültige OFN Bei Verwendung der Ladung muss das System auf Atmosphärendruck entlüftet werden, damit die Arbeit fortgesetzt werden kann Ort. Dieser Vorgang ist unerlässlich, wenn Lötarbeiten an den Rohrleitungen durchgeführt werden sollen.

Stellen Sie sicher, dass sich der Auslass der Vakuumpumpe nicht in der Nähe von Zündquellen befindet Belüftung vorhanden.

## **8. Ladeverfahren**

Zusätzlich zu herkömmlichen Ladeverfahren sind die folgenden Anforderungen zu beachten.

- 1) Stellen Sie sicher, dass es beim Laden nicht zu einer Verunreinigung verschiedener Kältemittel kommt Ausrüstung. Schläuche oder Leitungen sollten so kurz wie möglich sein, um die Kältemittelmenge zu minimieren in ihnen enthalten.
- 2) Flaschen müssen aufrecht gehalten werden.
- 3) Stellen Sie sicher, dass das Kühlsystem geerdet ist, bevor Sie es mit Kältemittel befüllen.
- 4) Beschriften Sie das System, wenn der Ladevorgang abgeschlossen ist (falls noch nicht geschehen).
- 5) Es ist äußerst darauf zu achten, dass das Kühlsystem nicht überfüllt wird.

Vor dem Wiederaufladen des Systems muss es mit OFN einem Drucktest unterzogen werden. Das System muss auf Dichtheit geprüft werden nach Abschluss des Ladevorgangs, jedoch vor der Inbetriebnahme. Zuvor muss eine anschließende Dichtheitsprüfung durchgeführt werden zum Verlassen der Seite.

## **9. Stilllegung**

Bevor dieser Vorgang durchgeführt wird, ist es wichtig, dass der Techniker mit dem vollständig vertraut ist Ausstattung und all ihre Details. Es wird empfohlen, alle Kältemittel zurückzugewinnen sicher. Vor der Durchführung der Arbeiten ist ggf. eine Öl- und Kältemittelprobe zu entnehmen Vor der Wiederverwendung des aufbereiteten Kältemittels ist eine Analyse erforderlich. Es ist wichtig, dass Strom vorhanden ist verfügbar, bevor mit der Aufgabe begonnen wird.

- 1) Machen Sie sich mit dem Gerät und seiner Bedienung vertraut.
- 2) Anlage elektrisch isolieren.
- 3) Stellen Sie vor Beginn des Verfahrens sicher, dass:
  - a) Für den Umgang mit Kältemittelflaschen stehen bei Bedarf mechanische Handhabungsgeräte zur Verfügung.
  - b) Die gesamte persönliche Schutzausrüstung ist vorhanden und wird ordnungsgemäß verwendet.
  - c) Der Wiederherstellungsprozess wird stets von einer kompetenten Person überwacht.
  - d) Rückgewinnungsgeräte und Flaschen entsprechen den entsprechenden Normen.
- 4) Wenn möglich, das Kältemittelsystem abpumpen.
- 5) Wenn kein Vakuum möglich ist, stellen Sie einen Verteiler her, damit das Kältemittel aus verschiedenen Bereichen entfernt werden kann Teile des Systems.
- 6) Stellen Sie sicher, dass sich die Flasche auf der Waage befindet, bevor die Bergung erfolgt.
- 7) Starten Sie die Wiederherstellungsmaschine und betreiben Sie sie gemäß den Anweisungen des Herstellers.
- 8) Überfüllen Sie die Flaschen nicht. (Nicht mehr als 80 % Volumenflüssigkeitsfüllung).
- 9) Überschreiten Sie nicht den maximalen Arbeitsdruck der Flasche, auch nicht vorübergehend.
- 10) Wenn die Flaschen korrekt gefüllt und der Vorgang abgeschlossen sind, stellen Sie sicher, dass die Die Flaschen und die Ausrüstung werden umgehend vom Standort entfernt und alle Absperrventile auf dem Geräte sind verschlossen.

11) Zurückgewonnenes Kältemittel darf nicht in ein anderes Kühlsystem gefüllt werden, es sei denn, dies wurde bereits geschehen gereinigt und überprüft.

## **10. Kennzeichnung**

Die Ausrüstung muss mit einem Etikett versehen sein, aus dem hervorgeht, dass sie außer Betrieb genommen und vom Kältemittel befreit wurde. Das Etikett muss datiert und unterzeichnet sein. Stellen Sie sicher, dass das Gerät mit Etiketten versehen ist, auf denen Folgendes angegeben ist Das Gerät enthält brennbares Kältemittel.

## **11. Erholung**

Wenn Kältemittel aus einem System entfernt wird, sei es zur Wartung oder Außerbetriebnahme, ist dies der Fall Es wird empfohlen, alle Kältemittel sicher zu entfernen.

Stellen Sie beim Umfüllen von Kältemittel in Zylinder sicher, dass nur eine ordnungsgemäße Kältemittelrückgewinnung erfolgt Zylinder eingesetzt werden. Stellen Sie sicher, dass die richtige Anzahl an Zylindern zur Aufnahme des Gesamtsystems vorhanden ist Gebühr ist verfügbar. Alle zu verwendenden Flaschen sind für das rückgewonnene Kältemittel vorgesehen und gekennzeichnet für dieses Kältemittel (d. h. spezielle Flaschen zur Rückgewinnung des Kältemittels). Die Zylinder müssen vollständig sein mit Überdruckventil und zugehörigen Absperrventilen in einwandfreiem Zustand. Leere Wiederherstellung Die Zylinder werden evakuiert und wenn möglich gekühlt, bevor die Rückgewinnung erfolgt.

Die Bergungsausrüstung muss in einwandfreiem Zustand sein und über eine Reihe von Anweisungen dazu verfügen Vorhandene Geräte müssen für die Rückgewinnung brennbarer Kältemittel geeignet sein. Zusätzlich, Es muss eine geeichte und funktionstüchtige Waage vorhanden sein. Schläuche müssen sein Komplett mit leakagefreien Trennkupplungen und in gutem Zustand. Bevor Sie die Wiederherstellung verwenden Überprüfen Sie, ob die Maschine einwandfrei funktioniert, ordnungsgemäß gewartet wurde und ggf Zugehörige elektrische Komponenten sind versiegelt, um eine Entzündung im Falle einer Kältemittelfreisetzung zu verhindern. Im Zweifelsfall wenden Sie sich an den Hersteller.

Das zurückgewonnene Kältemittel muss in der richtigen Rückgewinnungsflasche an den Kältemittellieferanten zurückgegeben werden. und der entsprechende Abfallübernahmeschein wird ausgestellt. Mischen Sie keine Kältemittel in Rückgewinnungseinheiten und vor allem nicht in Zylindern.

Wenn Kompressoren oder Kompressoröle entfernt werden müssen, stellen Sie sicher, dass sie an einen geeigneten Ort evakuiert wurden auf einen akzeptablen Wert achten, um sicherzustellen, dass kein brennbares Kältemittel im Schmiermittel verbleibt. Der Vor der Rücksendung des Kompressors an den Lieferanten muss ein Evakuierungsprozess durchgeführt werden. Nur Um diesen Prozess zu beschleunigen, muss eine elektrische Heizung des Kompressorgehäuses eingesetzt werden. Wenn Öl ist Entleerung aus einem System muss auf sichere Weise erfolgen.

## 10.ANHANG

### Schematische Darstellung des Luftentfeuchters

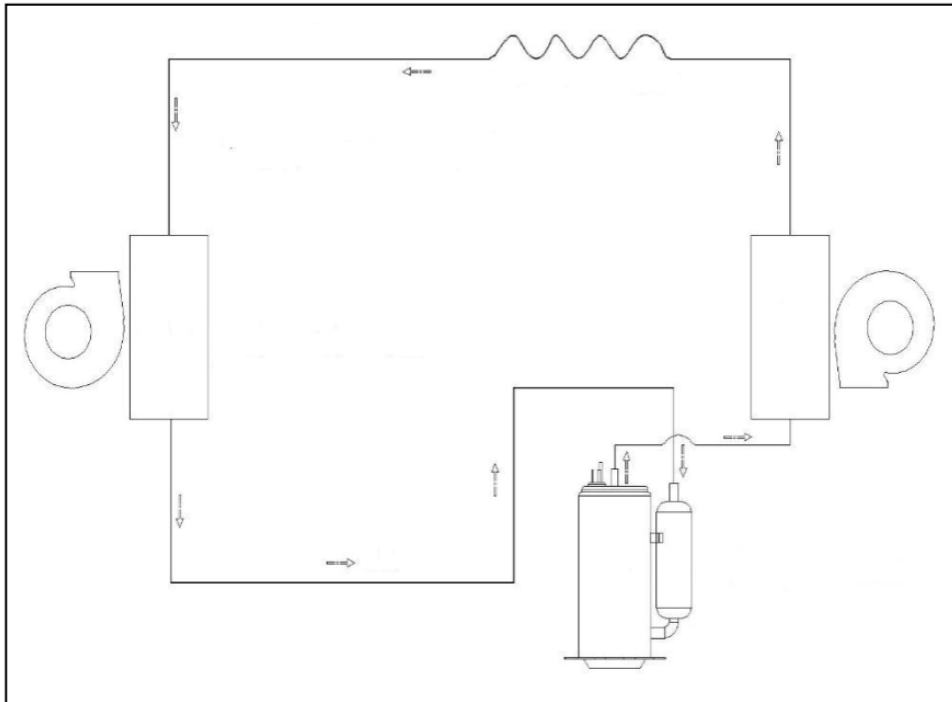

Spezifische technische Parameter des Modells finden Sie auf dem Typenschild am Produkt.



Korrekte Entsorgung dieses Produkts

■ Diese Kennzeichnung weist darauf hin, dass das Produkt nicht in anderen Haushalten entsorgt werden darf. Um mögliche Schäden für die Umwelt oder die menschliche Gesundheit durch unkontrollierte Abfälle zu verhindern, entsorgen Sie es verantwortungsvoll, um die nachhaltige Wiederverwendung materieller Ressourcen zu fördern. Zurückgeben Für Ihr Altgerät nutzen Sie bitte die Rückgabe- und Sammelsysteme oder wenden Sie sich an den Händler, bei dem das Gerät erhältlich ist. Produkt wurde gekauft. Sie können dieses Produkt einer umweltfreundlichen Wiederverwertung zuführen.



# Dehumidifier

## User's Manual

EX306070AAA

# Merax<sup>®</sup>

*Congratulations for choosing this product.*

*Before using this product for the first time, please read the manual carefully and use the equipment only as described in the manual to avoid hazards and personal injury.*

*Please retain this manual for future reference.*

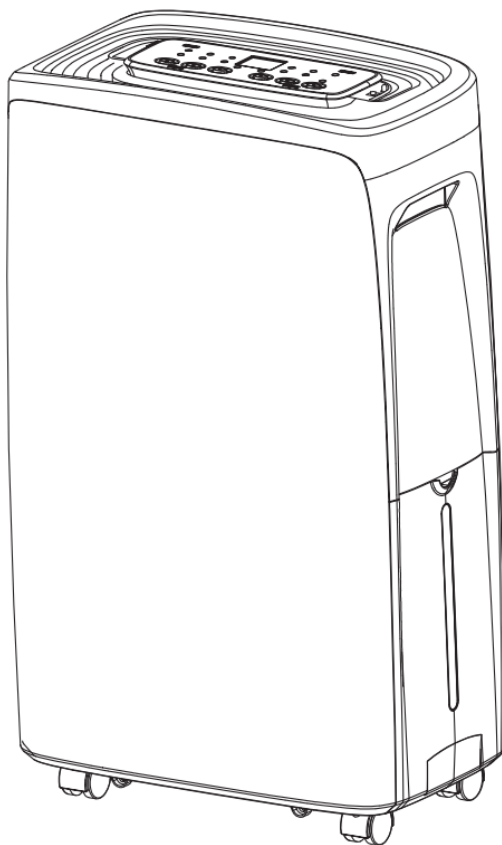

**Applicable model: NDC1-12LR**



**CAUTION**

**Read all precautions and instructions in this manual before using this equipment.**

**If you have any questions about this product, please consult your supplier in time.**

# Contents

1. Safety Instructions.....	3
2. PRECAUTIONS.....	5
3. Parts.....	9
4. CONTROL PANEL.....	10
5. OPERATIONS.....	10
6. DRAINAGE.....	12
7. FILTER CLEANING.....	13
8. MAINTENANCE.....	14
9. TROUBLE SHOOTING.....	15
10. APPENDIX.....	21

The refrigerant used in dehumidifier is the environmentally friendly hydrocarbon R290. This refrigerant is odorless, and compared to the alternative refrigerant, the R290 is an ozone-free refrigerant.

Please read the instructions before use and repair.

The drawings provided in this manual may not be the same as the physical objects. Please refer to the physical objects.



Decobus Handel GmbH  
Am Maibusch 108, 45883 Gelsenkirchen, Deutschland





# 1. Safety Instructions

## Warning

- Do not use means to accelerate the defrosting process or to clean, other than those recommended by the manufacturer.
- The appliance shall be stored in a room without continuously operating ignition sources (for example: open flames, an operating gas appliance or an operating electric heater.)
- Do not pierce or burn.
- Be aware that refrigerants may not contain an odor.
- Appliance shall be installed, operated, and stored in a room with a floor area larger than 2 m<sup>2</sup>.
- Keep any required ventilation openings clear of obstruction.
- Servicing shall be performed only as recommended by the manufacturer.
- The appliance shall be stored in a well-ventilated area where the room size corresponds to the room area as specified for operation.
- Any person who is involved with working on or breaking into a refrigerant circuit should hold a current valid certificate from an industry-accredited assessment authority, which authorizes their competence to handle refrigerants safely in accordance with an industry recognized assessment specification.
- Servicing shall only be performed as recommended by the equipment manufacturer. Maintenance and repair requiring the assistance of other skilled personnel shall be carried out under the supervision of the person competent in the use of flammable refrigerants.
- All working procedure that affects safety means shall only be carried by competent persons.
- Be careful not to bump when moving to avoid leakage in the refrigeration line.



Flammable material.  
This appliance contains  
R290/Propane  
a flammable refrigerant



Refer  
operator's  
manual.



Read  
technical  
manual.



Refer  
operator's  
manual.

## Notes:

- The dehumidifier is only suitable for indoor use and is not suitable for other applications.
- Follow local grid interconnection rules while installing the dehumidifier and ensure that it is properly grounded. If you have any question on electrical installation, follow the instructions of the manufacturer, and if necessary, ask a professional electrician to install it.
- Place the machine in a flat and dry place and keep a distance of above 30 cm between the machine and the surrounding objects or walls.
- After the dehumidifier is installed, ensure that the power plug is intact and firmly plugged into the power outlet, and place the power cord orderly to prevent someone from being tripped or pulling out the plug.
- Do not put any object into the air inlet and outlet of the dehumidifier. Keep the air inlet and outlet free from obstructions.

- When drainage pipes are installed, ensure that the drainage pipes are properly connected, and are not distorted or bended.
- When moving the machine, make sure that it is in an upright position.
- The machine should stay away from gasoline, flammable gas, stoves, and other heat sources.
- Don't disassemble, overhaul, and modify the machine arbitrarily, otherwise it will cause a machine malfunction or even bring harm to persons and properties. To avoid danger, if a machine failure occurs, ask the manufacturer or professionals to repair it.
- Do not pull the plug to turn off the machine.
- Do not place cups or other objects on the body to prevent water or other liquids from spilling into the air conditioning.
- Do not use insecticide sprays or other flammable substances near the dehumidifier.
- Do not wipe or wash the dehumidifier with chemical solvents such as gasoline and alcohol. When you need to clean the dehumidifier, you must disconnect the power supply, and clean it with a half-wet soft cloth. If the machine is really dirty, scrub with a mild detergent.
- The appliance can be used by children aged from 8 years and above and persons with reduced physical, sensory, or mental capabilities if they have been given supervision or instruction concerning use of the appliance in a safe way and understand the hazards involved. Children shall not play with the appliance.
- Cleaning and maintenance shall not be made by children without supervision.
- If the supply cord is damaged, it must be replaced by the manufacturer, its service agent, or similarly qualified persons in order to avoid a hazard.
- The appliance shall be installed in accordance with national wiring regulations.

### **Transportation, marking and storage for units.**

1. Transport of equipment containing flammable refrigerants  
Compliance with the transport regulations
2. Marking of equipment using signs  
Compliance with local regulations
3. Disposal of equipment using flammable refrigerants  
Compliance with national regulations
4. Storage of equipment/appliances  
The storage of equipment should be in accordance with the manufacturer's instructions.
5. Storage of packed (unsold) equipment  
Storage package protection should be constructed such that mechanical damage to the equipment inside the package will not cause a leak of the refrigerant charge.

## 2. PRECAUTIONS

The meaning of the warning as follows.



### Forbidden

Please ban such operations for your and your family's safety.



### Must obey

Please obey such operations for your and your family's safety.

This machine must be operated under power supply 220-240VAC/50Hz. If the voltage is higher or lower 10% than normal voltage, the unit will not work or even burn out the fuse and cause damage to unit, in such condition, voltage regulator is recommended.

Unit working temperature range is 5-35°C.

Over the range, the unit shall not work normally.



Keep the unit upright on a flat surface to reduce vibration and noise.

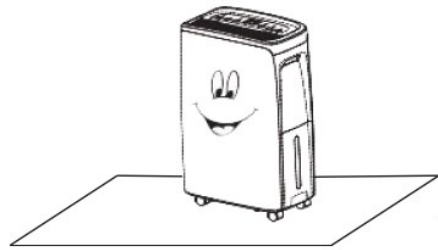

Do not use the machine while its power cord broken, or any connection damage.

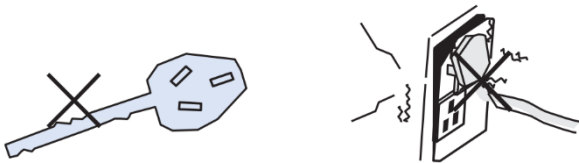

Do not share the power outlet with other appliance to avoid the risk of fire, electrical shock or injury to people and property.

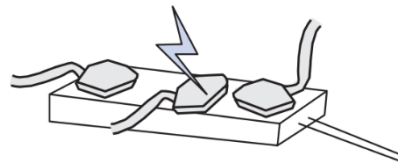

Do not place the unit near heater or gas appliances etc. heat source.



To avoid body injury or property damage, be sure the unit must be repaired by manufacturer or professionals.

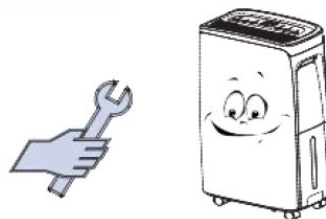

Do not put the unit into water to prevent electric shocks.

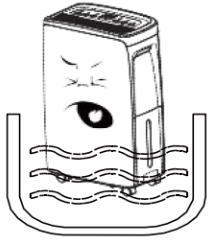

This unit is designed for household normal use, do not use it for special purpose.

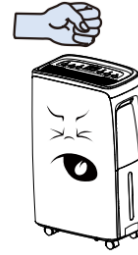

Do not put any objects onto unit.

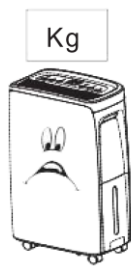

Do not tilt the unit to avoid water leakage from water tank.

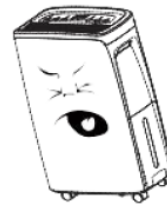

Unplug the power cord when not using the machine for a long time.



Do not use insecticidal sprays or other flammable substances near this unit.

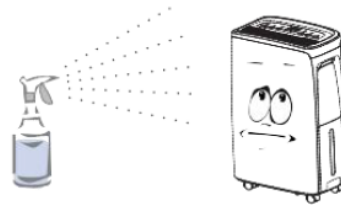

Do not scratch the appearance of the machine with sharp objects.

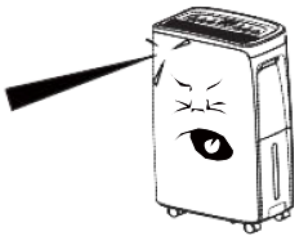

Do not wipe the unit with chemical solvents such as benzene, gasoline, alcohol, etc. If the body is too dirty, please use a neutral detergent scrub.

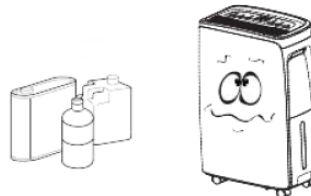

When an abnormality occurs (such as burnt smoky etc.), turn off the unit and unplug the power plug and contact a specialist for service.

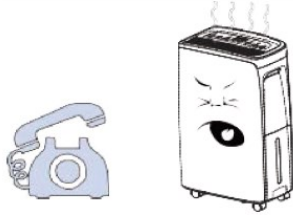

If use the unit indoor with gas appliance together for a long time, please keep window open for ventilation.

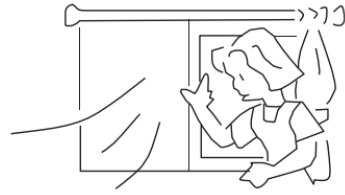

When stop use the unit for a long time, please operate "Dry" mode to avoid mold and good maintenance.



Do not lash, pull, process, or hang or clip objects on power cord.

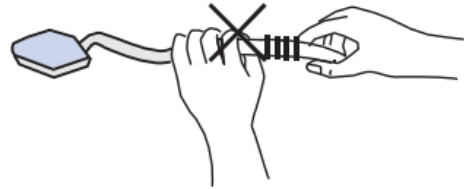

Keep children away from this unit.

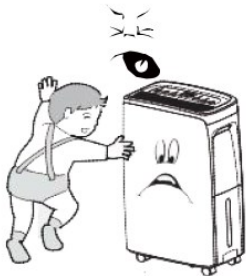

Do not hang curtain, wet clothes, or other object near unit to obstruct air outlet, which would reduce dehumidification capacity and increase noise level.



It is forbidden to rinse the unit under water.



It is forbidden to expose the continuous drainpipe outdoor in the winter.

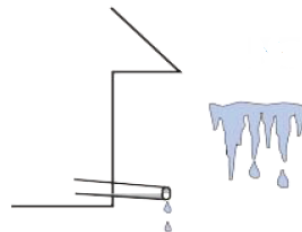

## NOTE

When using the continuous drainage function, please make sure that the level of the drainpipe is lower than the drain port to avoid water leakage.



Please keep the unit at least 30cm away from the walls or other objects.

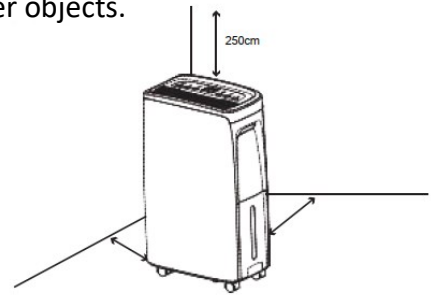

It is forbidden to blow on bonsai or pet directly for a long time.

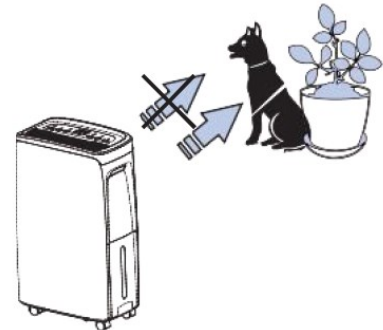

Do not put the unit under direct sun light, which will influence dehumidification efficiency.

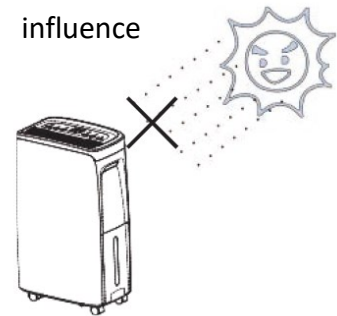

### 3. Parts

#### Product parts

1. Front shell
2. Right side panel
3. Water tank
4. Control panel
5. Filter
6. Continuous drain port
7. Rear shell
8. Air outlet
9. Left side panel
10. Caster

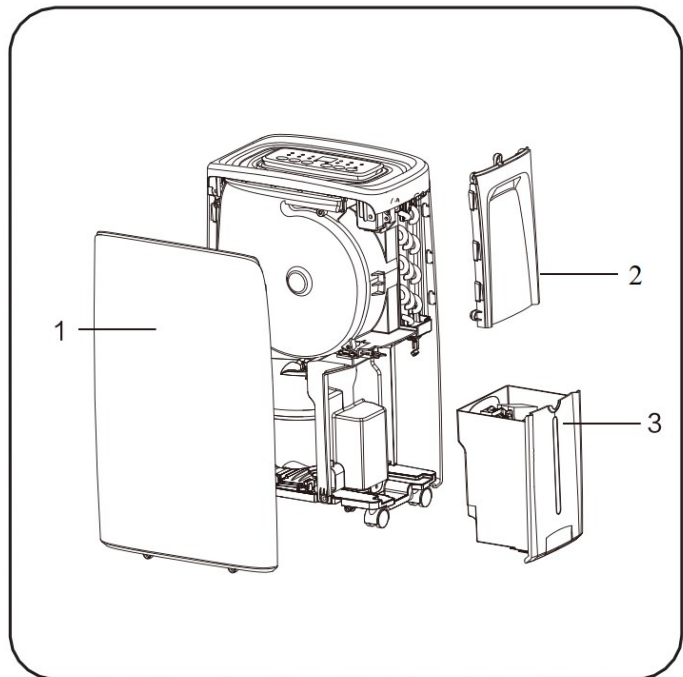

#### NOTE:

All the pictures in the manual are for explanatory purposes only. The actual shape of the unit you purchased may be slightly different, but the operations and functions are the same.

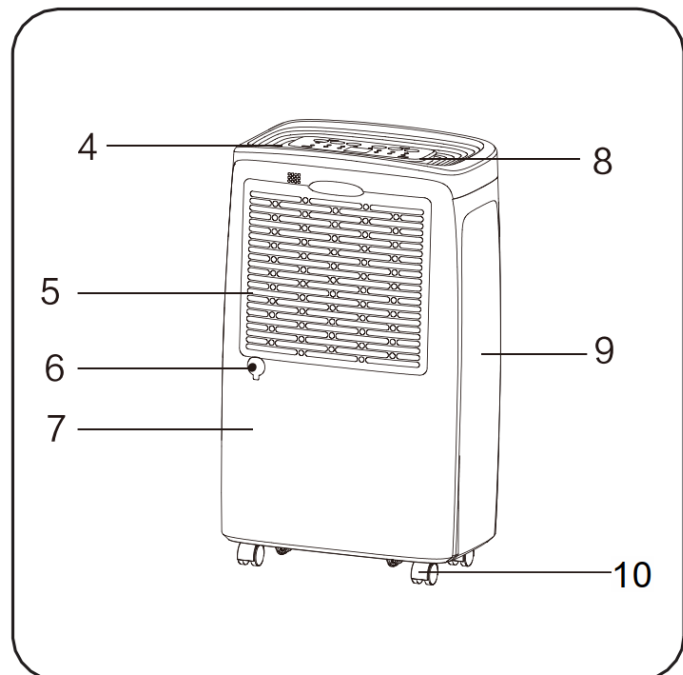

## 4. CONTROL PANEL

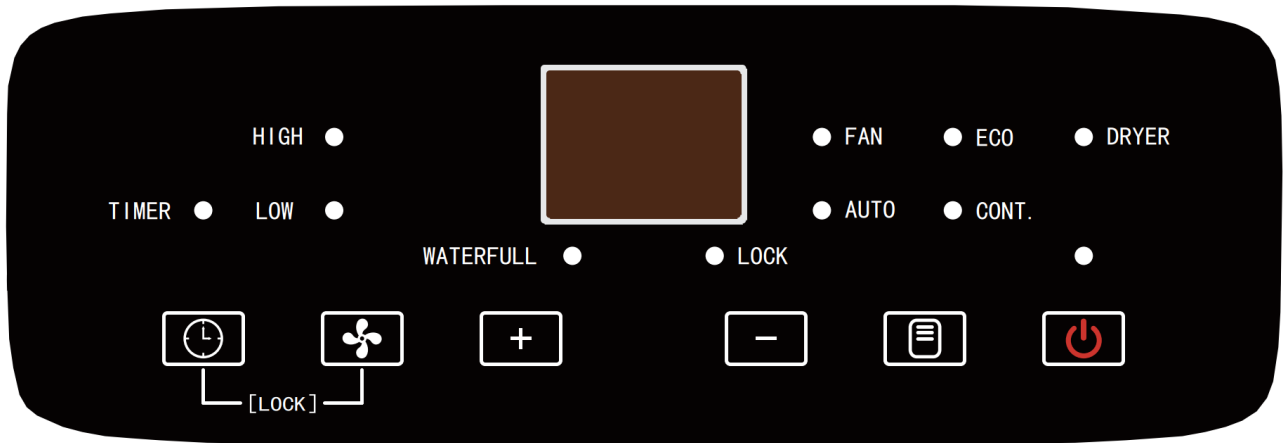

### BUTTONS

#### 1. POWER

In the standby mode, press the "Power" key to turn on the machine, the power indicator light is green; press the "power" button to turn off the machine, power indicator is red.

#### 2. MODE

Fan — Eco — Dryer — Auto — Cont. (Dehumidification)

#### 3. DOWN

Adjust the humidity or timing.

#### 4. UP

Adjust the humidity or timing.

#### 5. FAN

Fan will run at low speed or high speed.

#### 6. TIMER

Set the timer, query timer, and cancel timer.

#### 7. CHILD-LOCK

Touch both "Timer" and "Speed" to start or shut off Child-lock function.

## 5. OPERATIONS

Please make sure the unit power is accordance with local power grid.

### 1. MODES

#### FAN MODE

Under this mode, compressor shall not work, fan works in low speed by default for ventilation only, fan speed is adjustable, humidity level can't be set, ambient humidity level (30-90%RH) will be indicated on display panel.



## **ECO MODE**

When the unit works at ECO MODE, the default humidity level is RH60%.

- a) When the ambient humidity > 60%, the unit will work as dehumidification, the fan speed is not adjustable.
- b) When the ambient humidity < 60%, the unit will work as fan, the fan speed is not adjustable.
- c) The humidity level is not adjustable.

## **DRY MODE**

Under this mode, compressor will continuously work, and fan runs at high speed regardless room humidity. Three minutes delay protection function of compressor is applicable, fan speed and humidity level can't be adjusted, ambient humidity level (30-90%RH) will be indicated on display panel.

## **AUTO MODE**

When the unit works at AUTO MODE, the default humidity level is RH50%

- a) When the ambient humidity > 70%, the unit will work as strong dehumidification, the fan speed is not adjustable.
- b) When 50% < the ambient humidity < 70%, the unit will work as weak dehumidification, the fan speed is not adjustable.
- c) When the ambient humidity < 50%, the unit will work as fan in low speed, the fan speed is not adjustable.
- d) The ambient humidity level (30-90%RH) will be indicated on display panel; the humidity is not adjustable.

## **CONT. MODE (DEHUMIDIFICATION MODE)**

The unit will work at dehumidification mode when power-on for the first time or choose by mode conversion, the fan speed is defaulted high, press UP and DOWN to adjust the setting humidity (35-85%).

## **2. FUNCTIONS**

### **ANTI-MILDEW FUNCTION**

When shutting down, except the fan mode, press the power button in the other modes, the machine will continue to run for 1 minute and then shut down, this is not a malfunction.

### **TIMER FUNCTION**

Press TIMER button to set automatic OFF time while unit is running. Press TIMER button to set automatic ON time while unit is off.

The timer can be adjusted within a range of 1-24 hours, press UP or DOWN buttons to increase or decrease 1 hour by pressing once.

## CHILD LOCK FUNCTION

Press TIMER and SPEED buttons simultaneously to switch on Child-Lock function and indicator will light, all key operation on control panel is invalid. Press TIMER and SPEED buttons again to switch off this function.

## WATER FULL ALARM

When the water tank is full and signs flash, buzzer alarm, it should be drained in time. And then put tank back into place, so that the machine can continue to work.

NOTE: If you set the humidity above the ambient humidity, the dehumidifier will not work.

## 6. DRAINAGE

### 1. Manual drainage

When water tank is full, FL on display screen will flash, BUZZ sounds to alert user to empty water tank.

Please place your finger in the depression of the tank, take out water tank gently to avoid leakage, pour the water, then put it back, restart the unit.

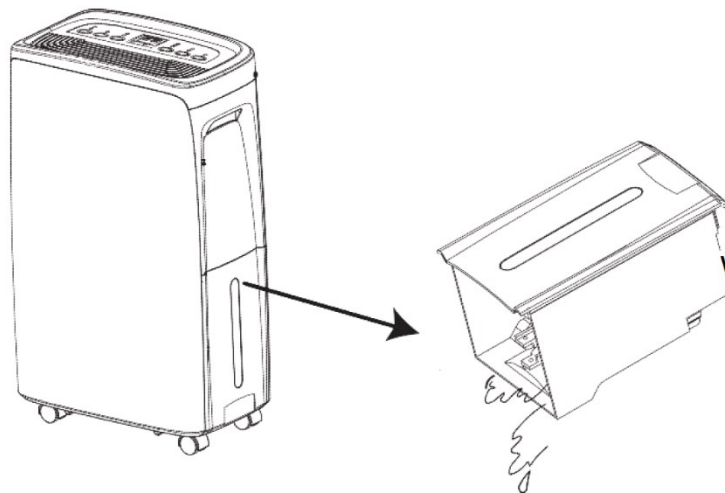

### NOTE:

Ensure water tank cover is installed tightly and floater rotate is well, then push the water tank into right place.

### 2. Continuous Drainage

If you do not want to empty the water tank frequently, please connect a continuous drainage pipe (Inner diameter: 10mm). This pipe is not a standard accessory, you can buy if you need it.

### Step 1

Find the drain port, pull out the rubber plug, as shown:



### Step 2

Connect drainpipe to drain port firmly.

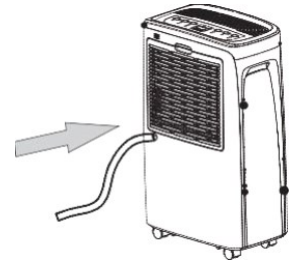

### Step 3

Please carefully check and ensure that the water pipe is firmly connected before use to avoid water leakage.



## 7. FILTER CLEANING

Note: The machine is equipped with a removable and washable filter. Remove the filter, put it in the water to clean or rinse, and then put it back. It is recommended to clean at least once every two weeks.

If filter is only lightly soiled, it can be cleaned with a vacuum cleaner.



If filter is heavily soiled, it should be washed with water or mild water, and temperature does not exceed 40 °C.



Note: To prevent the deformation of the filter, it needs to be dried naturally.

Do not use any dryer. Keep it far away from alcohol, gasoline, benzene, and any other chemical solvents.

## 8. MAINTENANCE

1. Unplug the power cord before servicing or repair to avoid electric shock.
2. If the dehumidifier is not used for a long time, unplug the power cord.
3. Please do not use alcohol, gasoline, benzene, and other chemical solvents to clean the body.

### Machine appearance cleaning

Please clean the tank in cold water or warm water to avoid moldy inside. If the machine is too dirty, use a mild detergent to scrub.

### Nylon filter cleaning

It is recommended to clean at least once every two weeks; it should be washed with water or mild water, and temperature does not exceed 40 °C.

### Storage

After cleaning, Store power cord in water tank, and pack the unit with plastic bag to avoid dust or any other pollution.

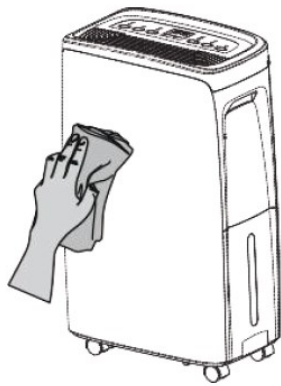

## 9. TROUBLE SHOOTING

If the following problems occur with the dehumidifier, please check the machine, and solve the problem as follows.

Trouble	Cause	Solution
Hot air	<ul style="list-style-type: none"> <li>✓ Cold air inside dehumidifier goes through compressor with high temperature and absorb heat and changed to hot air.</li> </ul>	<ul style="list-style-type: none"> <li>➤ This is not a failure</li> </ul>
The unit does not run	<ul style="list-style-type: none"> <li>✓ Unit is not connected to the mains.</li> <li>✓ Water tank is full.</li> <li>✓ Water tank incorrectly installed.</li> </ul>	<ul style="list-style-type: none"> <li>➤ Connect the unit to the mains.</li> <li>➤ Empty the water tank, install the water tank correctly.</li> </ul>
Dehumidification does not work	<ul style="list-style-type: none"> <li>✓ Low room relative humidity and temperature.</li> <li>✓ The air outlet or intake is blocked.</li> </ul>	<ul style="list-style-type: none"> <li>➤ In the dry season, the dehumidification capacity of the dehumidifier will be reduced.</li> <li>➤ clear the things that block the air inlet outlet.</li> </ul>
No Wind	<ul style="list-style-type: none"> <li>✓ Air filter is blocked.</li> </ul>	<ul style="list-style-type: none"> <li>➤ Clean the filter as described in this manual.</li> </ul>
Noisy operation	<ul style="list-style-type: none"> <li>✓ Unit is tilted or unstable.</li> <li>✓ Filter is blocked.</li> </ul>	<ul style="list-style-type: none"> <li>➤ Put the unit upright on a flat and stable surface.</li> <li>➤ Clean the filter as described in this manual.</li> </ul>

### NOTE:

Do not repair or disassemble the machine yourself. Unqualified repairs may cause damage to the user or his property.

If you encounter a problem that is not listed on the form or if the recommended solution is invalid, please contact a professional service agency.

### 1. Information on servicing

#### 1) Checks to the area

Prior to beginning work on systems containing flammable refrigerants, safety checks are necessary to ensure that the risk of ignition is minimized. For repair to the refrigerating system, the following precautions shall be complied with prior to conducting work on the system.

## 2) Work procedure

Work shall be undertaken under a controlled procedure so as to minimize the risk of a flammable gas or vapor being present while the work is being performed.

## 3) General work area

All maintenance staff and others working in the local area shall be instructed on the nature of work being carried out. Work in confined spaces shall be avoided. The area around the workspace shall be sectioned off. Ensure that the conditions within the area have been made safe by control of flammable material.

## 4) Checking for presence of refrigerant

The area shall be checked with an appropriate refrigerant detector prior to and during work, to ensure the technician is aware of potentially flammable atmospheres. Ensure that the leak detection equipment being used is suitable for use with flammable refrigerants, i.e., non-sparking, adequately sealed or intrinsically safe.

## 5) Presence of fire extinguisher

If any hot work is to be conducted on the refrigeration equipment or any associated parts, appropriate fire extinguishing equipment shall be available to hand. Have a dry powder or CO2 fire extinguisher adjacent to the charging area.

## 6) No ignition sources

No person carrying out work in relation to a refrigeration system which involves exposing any pipe work that contains or has contained flammable refrigerant shall use any sources of ignition in such a manner that it may lead to the risk of fire or explosion. All possible ignition sources, including cigarette smoking, should be kept sufficiently far away from the site of installation, repairing, removing and disposal, during which flammable refrigerant can possibly be released to the surrounding space. Prior to work taking place, the area around the equipment is to be surveyed to make sure that there are no flammable hazards or ignition risks. "No Smoking" signs shall be displayed.

## 7) Ventilated area

Ensure that the area is in the open or that it is adequately ventilated before breaking into the system or conducting any hot work. A degree of ventilation shall continue during the period that the work is carried out. The ventilation should safely disperse any released refrigerant and preferably expel it externally into the atmosphere.

## 8) Checks to the refrigeration equipment

Where electrical components are being changed, they shall be fit for the purpose and to the correct specification. At all times the manufacturer's maintenance and service guidelines shall be followed. If in doubt consult the manufacturer's technical department for assistance.

The following checks shall be applied to installations using flammable refrigerants:

a) The charge size is in accordance with the room size within which the refrigerant containing parts are installed.

- b) The ventilation machinery and outlets are operating adequately and are not obstructed.
- c) If an indirect refrigerating circuit is being used, the secondary circuit shall be checked for the presence of refrigerant.
- d) Marking to the equipment continues to be visible and legible. Markings and signs that are illegible shall be corrected.
- e) Refrigeration pipe or components are installed in a position where they are unlikely to be exposed to any substance which may corrode refrigerant containing components, unless the components are constructed of materials which are inherently resistant to being corroded or are suitably protected against being so corroded.

#### 9) Checks to electrical devices

Repair and maintenance to electrical components shall include initial safety checks and component inspection procedures. If a fault exists that could compromise safety, then no electrical supply shall be connected to the circuit until it is satisfactorily dealt with. If the fault cannot be corrected immediately but it is necessary to continue operation, an adequate temporary solution shall be used. This shall be reported to the owner of the equipment, so all parties are advised.

Initial safety checks shall include:

- a) That capacitors are discharged: this shall be done in a safe manner to avoid possibility of sparking.
- b) That there no live electrical components and wiring are exposed while charging, recovering, or purging the system.
- c) That there is continuity of earth bonding.

## **2. Repairs to sealed components**

1) During repairs to sealed components, all electrical supplies shall be disconnected from the equipment being worked upon prior to any removal of sealed covers, etc. If it is necessary to have an electrical supply to equipment during servicing, then a permanently operating form of leak detection shall be located at the most critical point to warn of a potentially hazardous situation.

2) Particular attention shall be paid to the following to ensure that by working on electrical components, the casing is not altered in such a way that the level of protection is affected. This shall include damage to cables, excessive number of connections, terminals not made to original specification, damage to seals, incorrect fitting of glands, etc. Ensure that apparatus is mounted securely.

Ensure that seals or sealing materials have not degraded such that they no longer serve the purpose of preventing the ingress of flammable atmospheres.

Replacement parts shall be in accordance with the manufacturer's specifications.

NOTE: The use of silicon sealant may inhibit the effectiveness of some types of leak detection equipment. Intrinsically safe components do not have to be isolated prior to working on them.

## **3. Repair to intrinsically safe components**

Do not apply any permanent inductive or capacitance loads to the circuit without ensuring that this will not exceed the permissible voltage and current permitted for the equipment in use.

Intrinsically safe components are the only types that can be worked on while live in the presence of a flammable atmosphere. The test apparatus shall be at the correct rating.

Replace components only with parts specified by the manufacturer. Other parts may result in the ignition of refrigerant in the atmosphere from a leak.

#### **4. Cabling**

Check that cabling will not be subject to wear, corrosion, excessive pressure, vibration, sharp edges, or any other adverse environmental effects. The check shall also consider the effects of aging or continual vibration from sources such as compressors or fans.

#### **5. Detection of flammable refrigerants**

Under no circumstances shall potentially sources of ignition be used in the searching for or detection of refrigerant leaks. A halide torch (or any other detector using a naked flame) shall not be used.

#### **6. Leak detection methods**

The following leak detection methods are deemed acceptable for systems containing flammable refrigerants.

Electronic leak detectors shall be used to detect flammable refrigerants, but the sensitivity may not be adequate, or may need re-calibration. (Detection equipment shall be calibrated in a refrigerant-free area.) Ensure that the detector is not a potential source of ignition and is suitable for the refrigerant used. Leak detection equipment shall be set at a percentage of the LFL of the refrigerant and shall be calibrated to the refrigerant employed and the appropriate percentage of gas (25 % maximum) is confirmed.

Leak detection fluids are suitable for use with most refrigerants but the use of detergents containing chlorine shall be avoided as the chlorine may react with the refrigerant and corrode the copper pipe-work.

If a leak is suspected, all naked flames shall be removed/ extinguished.

If a leakage of refrigerant is found which requires brazing, all the refrigerants shall be recovered from the system, or isolated (by means of shut off valves) in a part of the system remote from the leak. Oxygen free nitrogen (OFN) shall then be purged through the system both before and during the brazing process.

#### **7. Removal and evacuation**

When breaking into the refrigerant circuit to make repairs - or for any other purpose -conventional procedures shall be used. However, it is important that best practice is followed since flammability is a consideration. The following procedure shall be adhered to:

- 1) Remove refrigerant.
- 2) Purge the circuit with inert gas.
- 3) Evacuate.
- 4) Purge again with inert gas.



5) Open the circuit by cutting or brazing.

The refrigerant charge shall be recovered into the correct recovery cylinders. The system shall be "flushed" with OFN to render the unit safe. This process may need to be repeated several times. Compressed air or oxygen shall not be used for this task.

Flushing shall be achieved by breaking the vacuum in the system with OFN and continuing to fill until the working pressure is achieved, then venting to atmosphere, and finally pulling down to a vacuum. This process shall be repeated until no refrigerant is within the system. When the final OFN charge is used, the system shall be vented down to atmospheric pressure to enable work to take place. This operation is vital if brazing operations on the pipe-work are to take place.

Ensure that the outlet for the vacuum pump is not close to any ignition sources and there is ventilation available.

## **8. Charging procedures**

In addition to conventional charging procedures, the following requirements shall be followed.

- 1) Ensure that contamination of different refrigerants does not occur when using charging equipment. Hoses or lines shall be as short as possible to minimize the amount of refrigerant contained in them.
- 2) Cylinders shall be kept upright.
- 3) Ensure that the refrigeration system is earthed prior to charging the system with refrigerant.
- 4) Label the system when charging is complete (if not already).
- 5) Extreme care shall be taken not to overfill the refrigeration system.

Prior to recharging the system, it shall be pressure tested with OFN. The system shall be leak tested on completion of charging but prior to commissioning. A follow up leak test shall be carried out prior to leaving the site.

## **9. Decommissioning**

Before carrying out this procedure, it is essential that the technician is completely familiar with the equipment and all its detail. It is recommended good practice that all refrigerants are recovered safely. Prior to the task being carried out, an oil and refrigerant sample shall be taken in case analysis is required prior to re-use of reclaimed refrigerant. It is essential that electrical power is available before the task is commenced.

- 1) Become familiar with the equipment and its operation.
- 2) Isolate system electrically.
- 3) Before attempting the procedure ensure that:
  - a) Mechanical handling equipment is available, if required, for handling refrigerant cylinders.
  - b) All personal protective equipment is available and being used correctly.
  - c) The recovery process is always supervised by a competent person.
  - d) Recovery equipment and cylinders conform to the appropriate standards.
- 4) Pump down refrigerant system, if possible.

- 5) If a vacuum is not possible, make a manifold so that refrigerant can be removed from various parts of the system.
- 6) Make sure that cylinder is situated on the scales before recovery takes place.
- 7) Start the recovery machine and operate in accordance with manufacturer's instructions.
- 8) Do not overfill cylinders. (No more than 80 % volume liquid charge).
- 9) Do not exceed the maximum working pressure of the cylinder, even temporarily.
- 10) When the cylinders have been filled correctly and the process completed, make sure that the cylinders and the equipment are removed from site promptly and all isolation valves on the equipment are closed off.
- 11) Recovered refrigerant shall not be charged into another refrigeration system unless it has been cleaned and checked.

## **10. Labelling**

Equipment shall be labelled stating that it has been de-commissioned and emptied of refrigerant. The label shall be dated and signed. Ensure that there are labels on the equipment stating the equipment contains flammable refrigerant.

## **11. Recovery**

When removing refrigerant from a system, either for servicing or decommissioning, it is recommended good practice that all refrigerants are removed safely.

When transferring refrigerant into cylinders, ensure that only appropriate refrigerant recovery cylinders are employed. Ensure that the correct number of cylinders for holding the total system charge is available. All cylinders to be used are designated for the recovered refrigerant and labelled for that refrigerant (i.e., special cylinders for the recovery of refrigerant). Cylinders shall be complete with pressure relief valve and associated shut-off valves in good working order. Empty recovery cylinders are evacuated and, if possible, cooled before recovery occurs.

The recovery equipment shall be in good working order with a set of instructions concerning the equipment that is at hand and shall be suitable for the recovery of flammable refrigerants. In addition, a set of calibrated weighing scales shall be available and in good working order. Hoses shall be complete with leak-free disconnect couplings and in good condition. Before using the recovery machine, check that it is in satisfactory working order, has been properly maintained and that any associated electrical components are sealed to prevent ignition in the event of a refrigerant release. Consult manufacturer if in doubt.

The recovered refrigerant shall be returned to the refrigerant supplier in the correct recovery cylinder, and the relevant Waste Transfer Note arranged. Do not mix refrigerants in recovery units and especially not in cylinders.

If compressors or compressor oils are to be removed, ensure that they have been evacuated to an acceptable level to make certain that flammable refrigerant does not remain within the lubricant. The evacuation process shall be carried out prior to returning the compressor to the suppliers. Only

electric heating to the compressor body shall be employed to accelerate this process. When oil is drained from a system, it shall be carried out safely.

## 10.APPENDIX

Schematic diagram of the dehumidifier

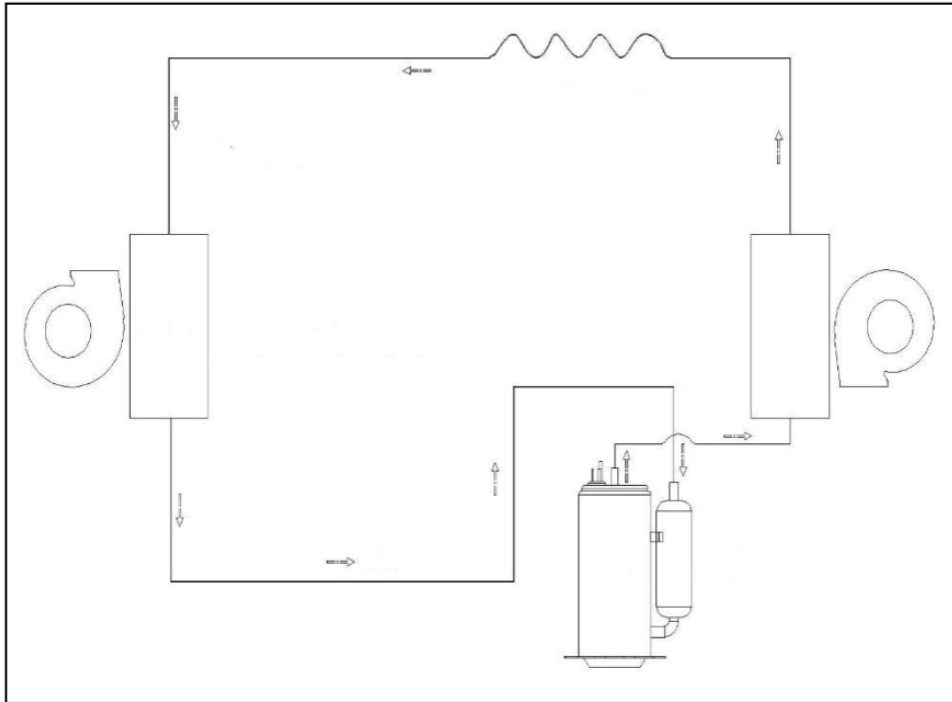

For specific technical parameters of the model, refer to rating label on the product.



Correct Disposal of this product

■ This marking indicates that the product should not be disposed with other household wastes. To prevent possible harm to the environment or human health from uncontrolled waste disposal, recycle it responsibly to promote the sustainable reuse of material resources. To return your used device, please use the return and collection systems or contact the retailer where the product was purchased. They can take this product for environmentally safe recycling.



# Déshumidificateur

## Manuel d'utilisation

EX306070AAA

# Merax®

*Félicitations pour avoir choisi ce produit.*

*Avant d'utiliser ce produit pour la première fois, veuillez lire attentivement le manuel et utiliser l'équipement uniquement comme décrit dans le manuel pour éviter les dangers et les blessures.*

*Veuillez conserver ce manuel pour référence ultérieure.*

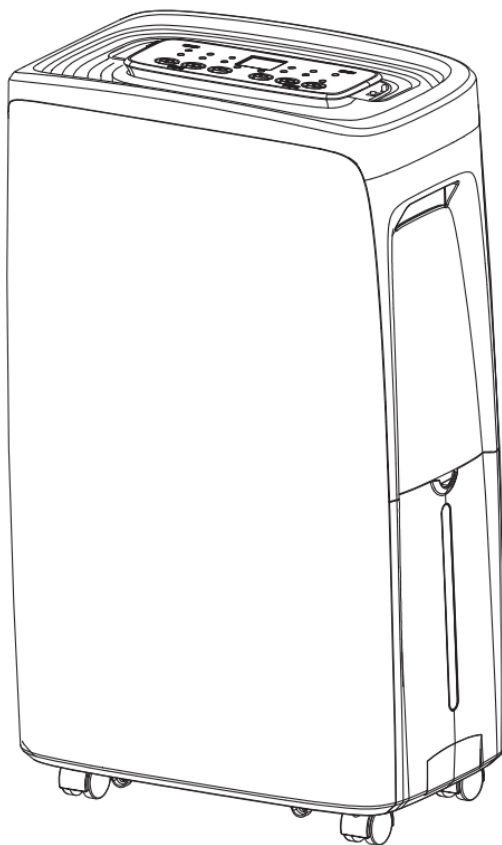

**Modèle applicable : NDC1-12LR**



**AVERTIR**

**Lisez toutes les précautions et les instructions de ce manuel avant d'utiliser cet appareil.**

**Si vous avez des questions sur ce produit, veuillez consulter votre fournisseur à temps.**

# Contenu

1. Consignes de sécurité.....	3
2. PRÉCAUTIONS.....	5
3. Pièces.....	9
4. PANNEAU DE COMMANDE .....	10
5. OPÉRATIONS.....	10
6. DRAINAGE.....	12
7. NETTOYAGE DU FILTRE.....	13
8. ENTRETIEN.....	14
9. DÉPANNAGE.....	15
10. ANNEXE.....	22

Le réfrigérant utilisé dans le déshumidificateur est l'hydrocarbure R290 respectueux de l'environnement. réfrigérant est inodore, et comparé au réfrigérant alternatif, le R290 est un réfrigérant sans ozone réfrigérant.

Veuillez lire les instructions avant utilisation et réparation.

Les dessins fournis dans ce manuel peuvent ne pas être les mêmes que les objets physiques. Prière de se référer à les objets physiques.



Decobus Handel GmbH  
Am Maibusch 108, 45883 Gelsenkirchen, Deutschland



# 1. Consignes de sécurité

## Avertissement

- N'utilisez pas de moyens pour accélérer le processus de dégivrage ou pour nettoyer, autres que ceux recommandés par le fabricant.
- L'appareil doit être stocké dans une pièce sans sources d'allumage fonctionnant en permanence (par exemple : flammes nues, un appareil à gaz en fonctionnement ou un radiateur électrique en fonctionnement.)
- Ne pas percer ni brûler.
- Sachez que les réfrigérants peuvent ne pas contenir d'odeur.
- L'appareil doit être installé, utilisé et entreposé dans une pièce dont la surface au sol est supérieure à 2 m<sup>2</sup>.
- Gardez toutes les ouvertures de ventilation requises dégagées de toute obstruction.
- L'entretien doit être effectué uniquement selon les recommandations du fabricant.
- L'appareil doit être stocké dans une zone bien ventilée où la taille de la pièce correspond à la surface de la pièce spécifiée pour le fonctionnement.
- Toute personne impliquée dans des travaux ou des effractions dans un circuit de réfrigérant doit détenir un certificat en cours de validité délivré par une autorité d'évaluation accréditée par l'industrie, qui autorise sa compétence à manipuler les réfrigérants en toute sécurité conformément à une spécification d'évaluation reconnue par l'industrie.
- L'entretien ne doit être effectué que selon les recommandations du fabricant de l'équipement. L'entretien et les réparations nécessitant l'assistance d'autres personnes qualifiées doivent être effectués sous la supervision de la personne compétente dans l'utilisation des réfrigérants inflammables.
- Toute procédure de travail qui affecte les moyens de sécurité ne doit être effectuée que par des personnes compétentes.
- Veillez à ne pas vous cogner lors du déplacement pour éviter les fuites dans la ligne de réfrigération.



Matériau inflammable.  
Cet appareil contient du  
R290/Propane  
un réfrigérant inflammable



Reportez-vous au manuel de l'opérateur.

## Remarques:

- Le déshumidificateur ne convient qu'à une utilisation en intérieur et ne convient pas à d'autres applications.
- Suivez les règles d'interconnexion au réseau local lors de l'installation du déshumidificateur et assurez-vous qu'il est correctement mis à la terre. Si vous avez des questions sur l'installation électrique, suivez les instructions du fabricant et, si nécessaire, demandez à un électricien professionnel de l'installer.

- Placez la machine dans un endroit plat et sec et maintenez une distance de plus de 30 cm entre la machine et les objets ou murs environnants.
- Une fois le déshumidificateur installé, assurez-vous que la fiche d'alimentation est intacte et fermement branchée dans la prise de courant, et placez le cordon d'alimentation dans l'ordre pour éviter que quelqu'un ne trébuche ou ne débranche la fiche.
- Ne placez aucun objet dans l'entrée et la sortie d'air du déshumidificateur. Gardez l'entrée et la sortie d'air exemptes d'obstructions.
- Lorsque les tuyaux de drainage sont installés, assurez-vous que les tuyaux de drainage sont correctement connectés et ne sont pas déformés ou pliés.
- Lorsque vous déplacez la machine, assurez-vous qu'elle est en position verticale.
- La machine doit rester à l'écart de l'essence, des gaz inflammables, des cuisinières et d'autres sources de chaleur.
- Ne démontez pas, ne révisiez pas et ne modifiez pas la machine arbitrairement, sinon cela entraînera un dysfonctionnement de la machine ou même des dommages aux personnes et aux biens. Pour éviter tout danger, en cas de panne de la machine, demandez au fabricant ou à des professionnels de la réparer.
- Ne tirez pas sur la prise pour éteindre la machine.
- Ne placez pas de tasses ou d'autres objets sur le corps pour éviter que de l'eau ou d'autres liquides ne se renversent dans la climatisation .
- N'utilisez pas de sprays insecticides ou d'autres substances inflammables à proximité du déshumidificateur.
- Ne pas essuyer ou laver le déshumidificateur avec des solvants chimiques tels que l'essence et l'alcool. Lorsque vous devez nettoyer le déshumidificateur, vous devez débrancher l'alimentation électrique et le nettoyer avec un chiffon doux à moitié humide. Si la machine est vraiment sale, frottez avec un détergent doux.
- L'appareil peut être utilisé par des enfants âgés de 8 ans et plus et des personnes ayant des capacités physiques, sensorielles ou mentales réduites s'ils ont reçu une supervision ou des instructions concernant l'utilisation de l'appareil en toute sécurité et comprennent les risques encourus. Les enfants ne doivent pas jouer avec l'appareil.
- Le nettoyage et l'entretien ne doivent pas être effectués par des enfants sans surveillance.
- Si le cordon d'alimentation est endommagé, il doit être remplacé par le fabricant, son agent de service ou des personnes de qualification similaire afin d'éviter tout danger.
- L'appareil doit être installé conformément aux réglementations nationales en matière de câblage.

### **Transport, marquage et stockage des unités.**

1. Transport d'équipements contenant des fluides frigorigènes inflammables  
Respect de la réglementation des transports
2. Marquage des équipements à l'aide de panneaux  
Respect des réglementations locales
3. Mise au rebut des équipements utilisant des fluides frigorigènes inflammables  
Conformité aux réglementations nationales
4. Stockage d'équipements/appareils  
Le stockage de l'équipement doit être conforme aux instructions du fabricant.
5. Stockage du matériel emballé (invenu)  
La protection de l'emballage de stockage doit être construite de manière à ce que les

dommages mécaniques à l'équipement à l'intérieur de l'emballage ne provoquent pas une fuite de la charge de réfrigérant.

## 2. PRÉCAUTIONS

La signification de l'avertissement est la suivante.



**Interdit**

Veillez interdire ces opérations pour votre sécurité et celle de votre famille.



**Doit obéir**

Veillez respecter ces opérations pour votre sécurité et celle de votre famille.

Cette machine doit fonctionner sous-alimentation électrique 220-240VAC/50Hz. Si la tension est supérieure ou inférieure de 10 % à la tension normale, l'unité ne fonctionnera pas ou grillera même le fusible et causera des dommages à l'unité. Dans de telles conditions, un régulateur de tension est recommandé.

La plage de température de fonctionnement de l'unité est de 5 à 35 °C. Au-delà de la plage, l'unité ne doit pas fonctionner normalement.



Maintenez l'appareil debout sur une surface plane pour réduire les vibrations et le bruit.

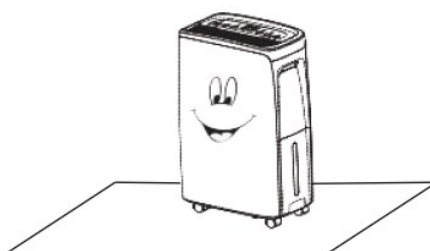

N'utilisez pas la machine si son cordon d'alimentation est cassé ou si la connexion est endommagée.

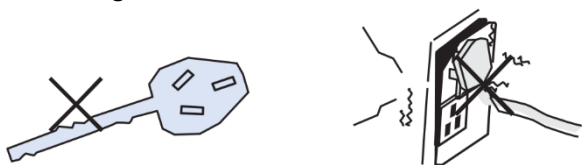

Ne partagez pas la prise de courant avec d'autres appareils afin d'éviter tout risque d'incendie, de choc électrique ou de blessure aux personnes et aux biens.

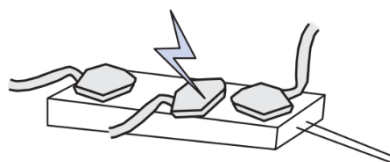

Ne placez pas l'appareil à proximité d'appareils de chauffage ou d'appareils à gaz, etc. source de chaleur.



Pour éviter des blessures corporelles ou des dommages matériels, assurez-vous que l'appareil doit être réparé par le fabricant ou des professionnels.

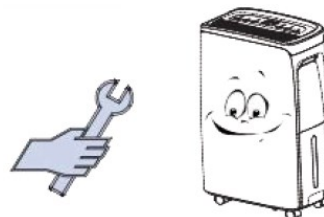



Ne mettez pas l'appareil dans l'eau pour éviter les chocs électriques.

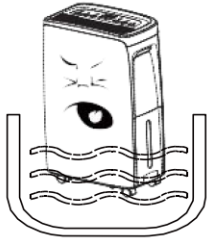

Cet appareil est conçu pour un usage domestique normal, ne l'utilisez pas à des fins particulières.



Ne posez aucun objet sur l'appareil.

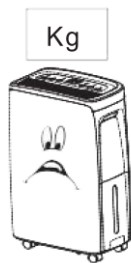

N'inclinez pas l'appareil pour éviter les fuites d'eau du réservoir d'eau.

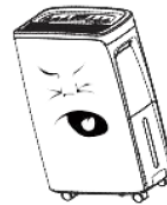

Débranchez le cordon d'alimentation lorsque vous n'utilisez pas la machine pendant une longue période.



N'utilisez pas de sprays insecticides ou d'autres substances inflammables à proximité de cet appareil.

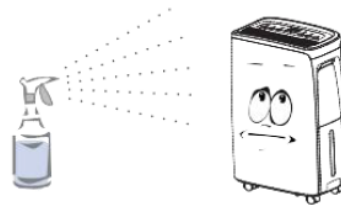

Ne rayez pas l'apparence de la machine avec des objets pointus.

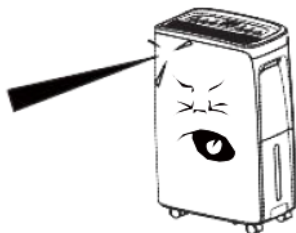

N'essuyez pas l'appareil avec des solvants chimiques tels que le benzène, l'essence, l'alcool, etc. Si le corps est trop sale, veuillez utiliser un détergent neutre.

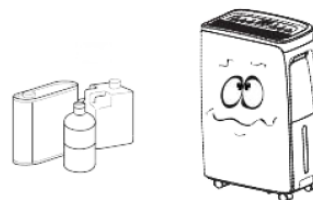

Lorsqu'une anomalie se produit (telle que de la fumée brûlée, etc.), éteignez l'appareil et débranchez la prise d'alimentation et contactez un spécialiste pour le service.

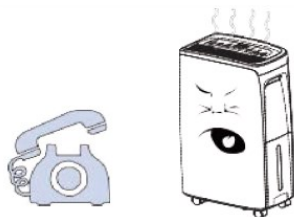

Si vous utilisez l'appareil à l'intérieur avec un appareil à gaz pendant une longue période, veuillez garder la fenêtre ouverte pour la ventilation.

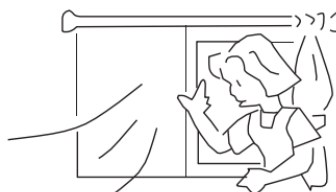

Lorsque vous arrêtez d'utiliser l'appareil pendant une longue période, veuillez utiliser le mode "Sec" pour éviter la moisissure et un bon entretien.



Ne pas fouetter, tirer, traîner, suspendre ou attacher des objets sur le cordon d'alimentation.

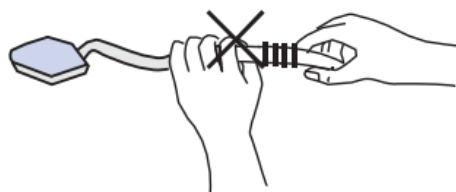

Tenez les enfants éloignés de cet appareil.



Ne suspendez pas de rideaux, de vêtements mouillés ou d'autres objets près de l'appareil pour obstruer la sortie d'air, ce qui réduirait la capacité de déshumidification et augmenterait le niveau de bruit.



Il est interdit de rincer l'appareil sous l'eau.



Il est interdit d'exposer le tuyau d'évacuation continu à l'extérieur en hiver.

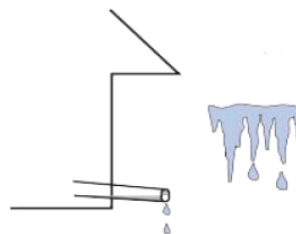

## NOTE

Lorsque vous utilisez la fonction de drainage continu, assurez-vous que le niveau du tuyau de drainage est inférieur à l'orifice de drainage pour éviter les fuites d'eau.

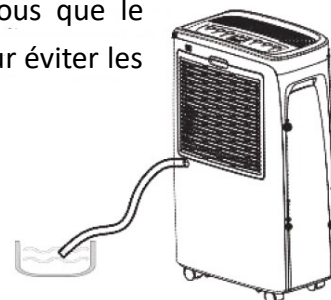

Veillez garder l'appareil à au moins 30 cm des murs ou d'autres objets.

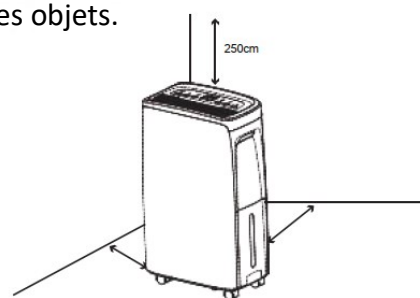

Il est interdit de souffler sur le bonsaï ou de caresser directement pendant longtemps.

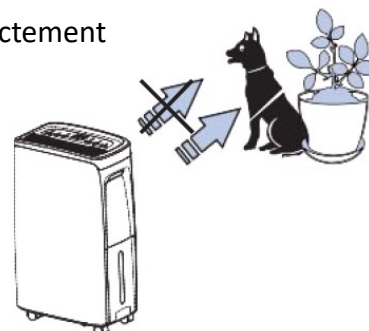

Ne placez pas l'unité sous la lumière directe du soleil, ce qui affectera l'efficacité de la déshumidification.

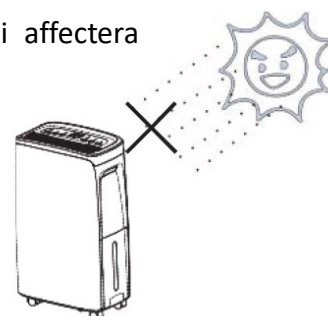

### 3. Pièces

#### Pièces du produit

1. Coque avant
2. Panneau latéral droit
3. Réservoir d'eau
4. Panneau de commande
5. Filtre
6. Orifice de vidange continu
7. Coque arrière
8. Sortie d'air
9. Panneau latéral gauche
10. Roulette

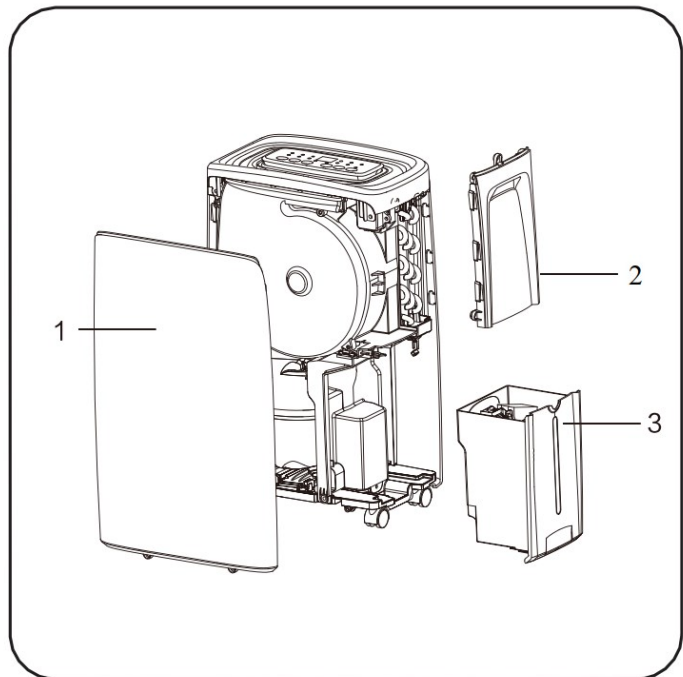

#### NOTE:

Toutes les images du manuel sont pour uniquement à des fins explicatives. L'actuel la forme de l'unité que vous avez achetée peut être légèrement différent, mais les opérations et les fonctions sont les mêmes.

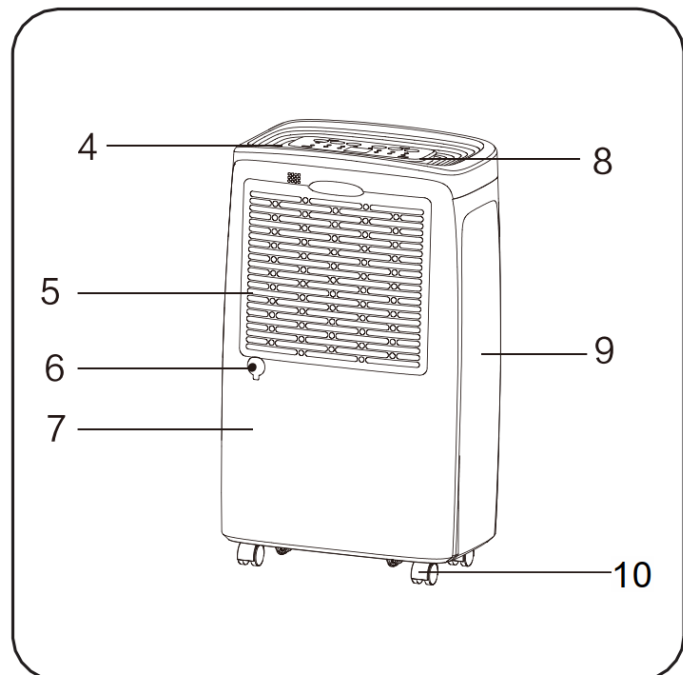

## 4. PANNEAU DE COMMANDE

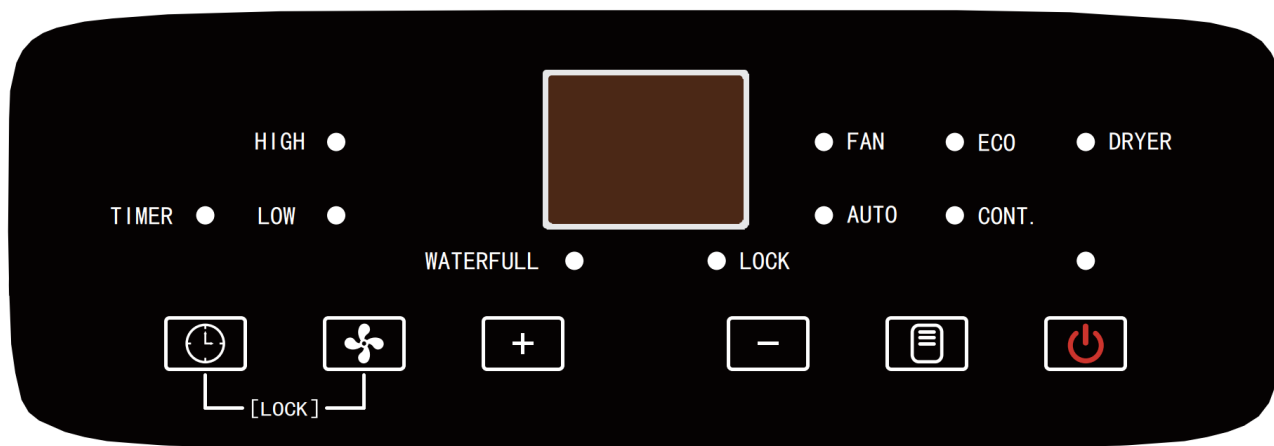

### BOUTONS

#### 1. POUVOIR

En mode veille, appuyez sur la touche "Power" pour allumer la machine, le voyant d'alimentation est vert ; appuyez sur le bouton "power" pour éteindre la machine, le voyant d'alimentation est rouge.

#### 2. MODE

Ventilateur — Eco — Sèche-linge — Auto — Cont. (Déshumidification)

#### 3. BAS

Ajustez l'humidité ou la synchronisation.

#### 4. EN HAUT

Ajustez l'humidité ou la synchronisation .

#### 5. VENTILATEUR

Le ventilateur fonctionnera à basse vitesse ou à haute vitesse.

#### 6. MINUTEUR

Réglez la minuterie, la minuterie de requête et la minuterie d'annulation.

#### 7. SÉCURITÉ ENFANTS

Touchez à la fois "Timer" et "FAN" pour démarrer ou désactiver la fonction de verrouillage enfant.

## 5. OPÉRATIONS

Veuillez vous assurer que l'alimentation de l'unité est conforme au réseau électrique local.

### 1. MODES

#### MODE VENTILATEUR

Sous ce mode, le compresseur ne fonctionnera pas, le ventilateur fonctionne à basse vitesse par

défaut pour la ventilation uniquement, la vitesse du ventilateur est réglable, le niveau d'humidité ne peut pas être réglé, le niveau d'humidité ambiante (30-90% HR) sera être indiqué sur le panneau d'affichage.

### **MODE ÉCOLOGIQUE**

Lorsque l'appareil fonctionne en MODE ECO, le niveau d'humidité par défaut est RH60 %.

- a) Lorsque l'humidité ambiante > 60%, l'unité fonctionnera comme déshumidification, la vitesse du ventilateur n'est pas Ajustable.
- b) Lorsque l'humidité ambiante < 60 %, l'unité fonctionnera comme ventilateur, la vitesse du ventilateur n'est pas réglable.
- c) Le niveau d'humidité n'est pas réglable.

### **MODE SEC**

Dans ce mode, le compresseur fonctionnera en continu et le ventilateur fonctionnera à grande vitesse quelle que soit la pièce humidité. La fonction de protection de retard de trois minutes du compresseur est applicable, la vitesse du ventilateur et le niveau d'humidité ne peut pas être ajusté, le niveau d'humidité ambiante (30-90 % HR) sera indiqué sur le panneau d'affichage.

### **MODE AUTOMATIQUE**

Lorsque l'appareil fonctionne en MODE AUTO, le niveau d'humidité par défaut est RH50 %

- a) Lorsque l'humidité ambiante > 70%, l'unité fonctionnera comme une forte déshumidification, la vitesse du ventilateur n'est pas réglable.
- b) Lorsque 50 % < l'humidité ambiante < 70 %, l'unité fonctionnera comme déshumidification faible, le ventilateur la vitesse n'est pas réglable.
- c) Lorsque l'humidité ambiante < 50%, l'unité fonctionnera comme ventilateur à basse vitesse, la vitesse du ventilateur n'est pas Ajustable.
- d) Le niveau d'humidité ambiante (30-90 % HR) sera indiqué sur le panneau d'affichage ; l'humidité n'est pas Ajustable.

### **SUITE MODE (MODE DE DESHUMIDIFICATION)**

L'unité fonctionnera en mode déshumidification lors de la première mise sous tension ou choisira par mode conversion, la vitesse du ventilateur est élevée par défaut, appuyez sur HAUT et BAS pour régler le réglage de l'humidité (35-85%).

## **2. FONCTIONS**

### **FONCTION ANTI-MOISSURE**

Lors de l'arrêt, à l'exception du mode ventilateur, appuyez sur le bouton d'alimentation dans les autres modes, la machine continuera de fonctionner pendant 1 minute puis s'éteindra, il ne s'agit pas d'un dysfonctionnement.

## FONCTION MINUTERIE

Appuyez sur le bouton TIMER pour régler l'heure d'arrêt automatique pendant que l'appareil est en marche. Appuyez sur le bouton TIMER pour régler temps de marche automatique lorsque l'appareil est éteint.

La minuterie peut être ajustée dans une plage de 1 à 24 heures, appuyez sur les boutons UP ou DOWN pour augmenter ou diminuer 1 heure en appuyant une fois.

## FONCTION VERROUILLAGE ENFANT

Appuyez simultanément sur les boutons TIMER et SPEED pour activer la fonction Child-Lock et l'indicateur s'allumera. lumière, toutes les opérations sur les touches du panneau de commande sont invalides. Appuyez à nouveau sur les boutons TIMER et SPEED pour désactiver cette fonction.

## ALARME PLEIN EAU

Lorsque le réservoir d'eau est plein et que les signes clignotent, alarme sonore, il doit être vidé à temps. Et puis mettre réservoir en place, afin que la machine puisse continuer à fonctionner.

REMARQUE : Si vous réglez l'humidité au-dessus de l'humidité ambiante, le déshumidificateur ne fonctionnera pas.

## 6. DRAINAGE

### 1. Vidange manuelle

Lorsque le réservoir d'eau est plein, FL sur l'écran d'affichage clignote, BUZZ retentit pour alerter l'utilisateur de vider l'eau. réservoir.

Veillez placer votre doigt dans la dépression du réservoir, retirez doucement le réservoir d'eau pour éviter les fuites, versez l'eau, puis remettez-la, redémarrez l'appareil.

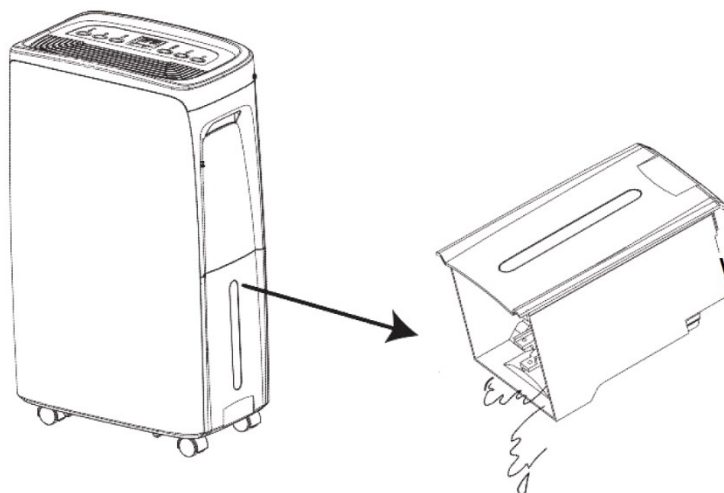

### NOTE:

Assurez-vous que le couvercle du réservoir d'eau est bien installé et que la rotation du flotteur est bonne, puis poussez le réservoir d'eau dans bon endroit.

## 2. Drainage continu

Si vous ne souhaitez pas vider fréquemment le réservoir d'eau, veuillez connecter un tuyau de drainage continu (Diamètre intérieur : 10 mm). Ce tuyau n'est pas un accessoire standard, vous pouvez l'acheter si vous en avez besoin.

### Étape 1

Trouvez le port de vidange, retirez le bouchon en caoutchouc, comme indiqu

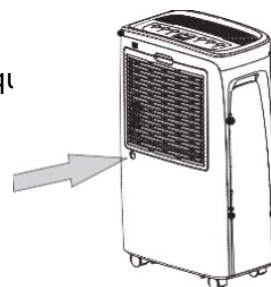

### Étape 2

Connectez fermement le tuyau de vidange au port de vidange.

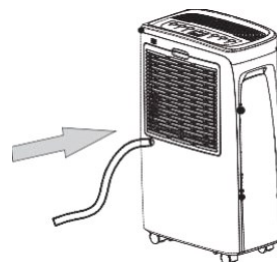

### Étape 3

Veuillez vérifier attentivement et vous assurer que le tuyau d'eau est fermement connecté avant utilisation pour éviter les fuites d'eau.

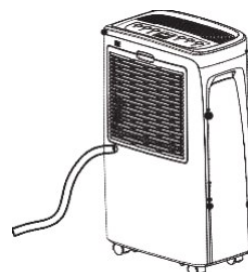

## 7. NETTOYAGE DU FILTRE

Remarque : La machine est équipée d'un filtre amovible et lavable. Retirez le filtre, placez-le dans le l'eau pour nettoyer ou rincer, puis remettez-le en place. Il est recommandé de nettoyer au moins une fois tous les deux semaines.

Si le filtre n'est que légèrement sale, il peut être nettoyé avec un aspirateur nettoyeur.





Si le filtre est très sale, il doit être lavé à l'eau ou eau douce et la température ne dépasse pas 40 °C.



Remarque : Pour éviter la déformation du filtre, il doit être séché naturellement.

Ne pas utiliser de sèche-linge. Gardez-le loin de l'alcool, de l'essence, du benzène et de tout autre produit chimique solvants.

## 8. ENTRETIEN

1. Débranchez le cordon d'alimentation avant l'entretien ou la réparation pour éviter un choc électrique.
2. Si le déshumidificateur n'est pas utilisé pendant une longue période, débranchez le cordon d'alimentation.
3. Veuillez ne pas utiliser d'alcool, d'essence, de benzène et d'autres solvants chimiques pour nettoyer le corps.

Nettoyage de l'apparence de la machine

Veuillez nettoyer le réservoir à l'eau froide ou à l'eau tiède pour éviter la moisissure à l'intérieur. Si la machine est trop sale, utilisez un détergent doux pour frotter.

Nettoyage du filtre en nylon

Il est recommandé de nettoyer au moins une fois toutes les deux semaines ; il doit être lavé à l'eau ou à l'eau douce l'eau et la température ne dépasse pas 40 °C.

Stockage

Après le nettoyage, rangez le cordon d'alimentation dans le réservoir d'eau et emballez l'appareil avec un sac en plastique pour éviter la poussière ou toute autre pollution.

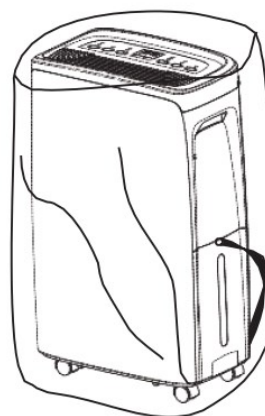
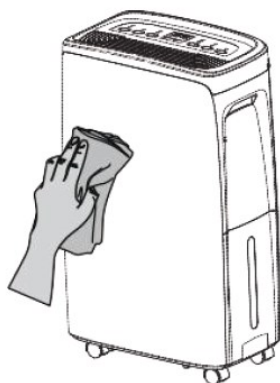

## 9. DÉPANNAGE

Si les problèmes suivants surviennent avec le déshumidificateur, veuillez vérifier la machine et résoudre le problème comme suit.

Inquiéter	Cause	Solution
Air chaud	✓ L'air froid à l'intérieur du déshumidificateur passe par le compresseur à haute température et absorbe la chaleur et se transforme en air chaud.	➤ Ce n'est pas un échec
L'unité ne fonctionne pas	✓ L'appareil n'est pas connecté au secteur. ✓ Le réservoir d'eau est plein. ✓ Réservoir d'eau mal installé.	➤ Connectez l'appareil au secteur. ➤ Videz le réservoir d'eau, installez le réservoir d'eau correctement.
La déshumidification fait ne fonctionne pas	✓ Faible humidité relative et température de la pièce. ✓ La sortie ou l'admission d'air est bloquée.	➤ Pendant la saison sèche, la capacité de déshumidification du déshumidificateur sera réduite. ➤ dégagez les choses qui bloquent la sortie d'entrée d'air.
Pas de vent	✓ Le filtre à air est obstrué.	➤ Nettoyez le filtre comme décrit dans ce manuel.
Fonctionnement bruyant	✓ L'unité est inclinée ou instable. ✓ Le filtre est bloqué.	➤ Placez l'appareil debout sur une surface plane et stable. ➤ Nettoyez le filtre comme décrit dans ce manuel.

### NOTE:

Ne réparez pas ou ne démontez pas la machine vous-même. Des réparations non qualifiées peuvent endommager le l'utilisateur ou sa propriété.

Si vous rencontrez un problème qui n'est pas répertorié sur le formulaire ou si la solution recommandée n'est pas valide, veuillez contacter une agence de service professionnelle.

### 1. Informations sur l'entretien

#### 1) Chèques à la zone

Avant de commencer à travailler sur des systèmes contenant des réfrigérants inflammables, des contrôles de sécurité sont nécessaires pour s'assurer que le risque d'inflammation est minimisé. Pour la réparation du système de réfrigération, les points suivants Les précautions doivent être respectées avant d'effectuer des travaux sur le système.

## 2) Procédure de travail

Les travaux doivent être entrepris selon une procédure contrôlée afin de minimiser le risque de présence de gaz ou de vapeur lors de l'exécution des travaux.

## 3) Zone de travail générale

Tout le personnel de maintenance et les autres personnes travaillant dans la zone locale doivent être informés de la nature du travail étant effectuée. Les travaux dans des espaces confinés doivent être évités. La zone autour de l'espace de travail doit être sectionnée. Assurez-vous que les conditions dans la zone ont été sécurisées en contrôlant matière inflammable.

## 4) Vérification de la présence de réfrigérant

La zone doit être vérifiée avec un détecteur de réfrigérant approprié avant et pendant le travail, pour assurer-vous que le technicien est conscient des atmosphères potentiellement inflammables. Assurez-vous que la détection de fuite l'équipement utilisé convient à une utilisation avec des réfrigérants inflammables, c'est-à-dire qu'ils ne produisent pas d'étincelles, étanche ou à sécurité intrinsèque.

## 5) Présence d'extincteur

Si des travaux à chaud doivent être effectués sur l'équipement de réfrigération ou sur toute pièce associée, un équipement d'extinction d'incendie approprié doit être disponible à portée de main. Avoir un feu de poudre sèche ou de CO2 extincteur à côté de la zone de charge.

## 6) Aucune source d'inflammation

Aucune personne effectuant des travaux en rapport avec un système de réfrigération impliquant l'exposition d'un tuyau les travaux qui contiennent ou ont contenu un réfrigérant inflammable doivent utiliser toute source d'inflammation dans un tel manière à ce qu'il puisse entraîner un risque d'incendie ou d'explosion. Toutes les sources d'inflammation possibles, y compris fumer des cigarettes, doivent être suffisamment éloignés du lieu d'installation, de réparation, le retrait et l'élimination, au cours desquels du réfrigérant inflammable peut éventuellement être libéré dans le espace environnant. Avant le début des travaux, la zone autour de l'équipement doit être inspectée pour assurer-vous qu'il n'y a pas de risques d'inflammabilité ou d'inflammation. Les panneaux « Interdiction de fumer » doivent être affiché.

## 7) Zone ventilée

Assurez-vous que la zone est à l'air libre ou qu'elle est suffisamment ventilée avant de pénétrer dans le système ou effectuer des travaux à chaud. Un certain degré de ventilation doit se poursuivre pendant la période d'exécution des travaux. effectué. La ventilation doit disperser en toute sécurité tout réfrigérant libéré et de préférence l'expulser extérieurement dans l'atmosphère.

## 8) Contrôles de l'équipement de réfrigération

Lorsque des composants électriques sont changés, ils doivent être adaptés à l'usage et à la bonne spécification. À tout moment, les directives d'entretien et de service du fabricant doivent être suivies. En cas de doute, consultez le service technique du fabricant pour obtenir de l'aide.

Les contrôles suivants doivent être appliqués aux installations utilisant des fluides frigorigènes inflammables :

- a) La taille de la charge est conforme à la taille de la pièce dans laquelle le réfrigérant contenant les pièces sont installées.
- b) La machinerie et les bouches de ventilation fonctionnent correctement et ne sont pas obstruées.
- c) Si un circuit frigorifique indirect est utilisé, le circuit secondaire doit être vérifié pour la présence de réfrigérant.
- d) Le marquage sur l'équipement reste visible et lisible. Les marquages et signes qui sont illisible doit être corrigé.
- e) Le tuyau ou les composants de réfrigération sont installés dans une position où il est peu probable qu'ils soient exposé à toute substance susceptible de corroder les composants contenant du réfrigérant, à moins que le les composants sont construits avec des matériaux qui sont intrinsèquement résistants à la corrosion ou qui sont convenablement protégé contre la corrosion.

#### 9) Vérifications des appareils électriques

La réparation et la maintenance des composants électriques doivent inclure les contrôles de sécurité initiaux et les composants procédures de contrôle. S'il existe un défaut susceptible de compromettre la sécurité, aucune alimentation électrique ne doit être connecté au circuit jusqu'à ce qu'il soit traité de manière satisfaisante. Si le défaut ne peut pas être corrigé immédiatement mais qu'il est nécessaire de poursuivre l'exploitation, une solution temporaire adéquate doit être utilisée.

Cela doit être signalé au propriétaire de l'équipement, afin que toutes les parties en soient informées. Les contrôles de sécurité initiaux doivent inclure :

- a) Que les condensateurs sont déchargés : cela doit être fait de manière sûre pour éviter la possibilité de étincelle.
- b) Qu'aucun composant électrique sous tension ni aucun câblage ne sont exposés pendant la charge, la récupération ou purger le système.
- c) Qu'il y a continuité de la liaison à la terre.

## 2. Réparations de composants scellés

1) Lors de réparations sur des composants scellés, toutes les alimentations électriques doivent être déconnectées l'équipement en cours d'intervention avant tout retrait des couvercles étanches, etc. S'il est nécessaire d'avoir une alimentation électrique de l'équipement pendant l'entretien, alors un fonctionnement permanent la forme de détection de fuite doit être située au point le plus critique pour avertir d'un danger potentiel situation.

2) Une attention particulière doit être accordée aux points suivants pour s'assurer qu'en travaillant sur des composants, le boîtier n'est pas altéré au point d'affecter le niveau de protection. Cela doit inclure des câbles endommagés, un nombre excessif de connexions, des bornes non conformes à l'original spécification, endommagement des joints, montage incorrect des presse-étoupes, etc. Assurez-vous que l'appareil est monté en toute sécurité.

Assurez-vous que les joints ou les matériaux d'étanchéité ne se sont pas dégradés au point de ne plus servir but d'empêcher la pénétration d'atmosphères inflammables.

Les pièces de rechange doivent être conformes aux spécifications du fabricant.

REMARQUE : L'utilisation d'un scellant au silicone peut inhiber l'efficacité de certains types de détection de fuites. équipement. Les composants à sécurité intrinsèque n'ont pas besoin d'être isolés avant de travailler dessus.

### **3. Réparation de composants à sécurité intrinsèque**

N'appliquez aucune charge inductive ou capacitive permanente au circuit sans vous assurer que ne dépassera pas la tension et le courant admissibles autorisés pour l'équipement utilisé.

Les composants à sécurité intrinsèque sont les seuls types sur lesquels il est possible de travailler sous tension en présence de une atmosphère inflammable. L'appareil d'essai doit être au bon calibre. Remplacez les composants uniquement par des pièces spécifiées par le fabricant. D'autres pièces peuvent entraîner le inflammation du réfrigérant dans l'atmosphère à partir d'une fuite.

### **4. Câblage**

Vérifiez que le câblage ne sera pas soumis à l'usure, à la corrosion, à une pression excessive, aux vibrations, aux arêtes vives, ou tout autre effet négatif sur l'environnement. Le contrôle tient également compte des effets de le vieillissement ou les vibrations continues provenant de sources telles que les compresseurs ou les ventilateurs.

### **5. Détection de fluides frigorigènes inflammables**

En aucun cas, des sources potentielles d'inflammation ne doivent être utilisées dans la recherche ou la détection de fuites de réfrigérant. Une torche aux halogénures (ou tout autre détecteur utilisant une flamme nue) ne doit pas être utilisée.

### **6. Méthodes de détection des fuites**

Les méthodes de détection de fuites suivantes sont jugées acceptables pour les systèmes contenant des réfrigérants.

Des détecteurs de fuites électroniques doivent être utilisés pour détecter les réfrigérants inflammables, mais la sensibilité peut ne pas être adéquate ou peut nécessiter un recalibrage. (L'équipement de détection doit être calibré dans un zone sans réfrigérant.) Assurez-vous que le détecteur n'est pas une source potentielle d'inflammation et qu'il convient le réfrigérant utilisé. L'équipement de détection des fuites doit être réglé à un pourcentage de la LIE du fluide frigorigène et doit être étalonné en fonction du fluide frigorigène utilisé et du pourcentage de gaz approprié (25 % maximum) est confirmée.

Les liquides de détection de fuite conviennent à la plupart des réfrigérants, mais l'utilisation de détergents contenant le chlore doit être évité car le chlore peut réagir avec le réfrigérant et corroder le cuivre tuyauterie.

Si une fuite est suspectée, toutes les flammes nues doivent être enlevées/éteintes.

Si une fuite de fluide frigorigène est constatée nécessitant un brasage, tous les fluides frigorigènes doivent être récupérés du système, ou isolé (au moyen de vannes d'arrêt) dans une partie du

système éloignée du feu. L'azote exempt d'oxygène (OFN) doit ensuite être purgé dans le système avant et pendant le processus de brasage.

## **7. Enlèvement et évacuation**

Lors d'une effraction dans le circuit frigorifique pour effectuer des réparations - ou à toute autre fin - conventionnelles, les procédures doivent être utilisées. Cependant, il est important que les meilleures pratiques soient suivies puisque l'inflammabilité est une considération. La procédure suivante doit être respectée :

- 1) Retirez le réfrigérant.
- 2) Purger le circuit avec un gaz inerte.
- 3) Évacuez.
- 4) Purgez à nouveau avec un gaz inerte.
- 5) Ouvrir le circuit par coupage ou brasage.

La charge de réfrigérant doit être récupérée dans les bons cylindres de récupération. Le système doit être "rincé" avec OFN pour rendre l'unité sûre. Ce processus peut devoir être répété plusieurs fois. L'air comprimé ou l'oxygène ne doivent pas être utilisés pour cette tâche.

Le rinçage doit être réalisé en cassant le vide dans le système avec OFN et en continuant à remplir jusqu'à ce que la pression de travail soit atteinte, puis évacuant vers l'atmosphère, et enfin tirant vers le bas à un vide. Ce processus doit être répété jusqu'à ce qu'il n'y ait plus de réfrigérant dans le système. Lorsque l'OFN final charge est utilisée, le système doit être ventilé jusqu'à la pression atmosphérique pour permettre le travail sur le site. Cette opération est indispensable si des opérations de brasage sur la tuyauterie doivent avoir lieu.

Assurez-vous que la sortie de la pompe à vide n'est pas à proximité de sources d'inflammation et qu'il n'y a ventilation disponible.

## **8. Procédures de charge**

En plus des procédures de charge conventionnelles, les exigences suivantes doivent être respectées.

- 1) Assurez-vous que la contamination de différents réfrigérants ne se produit pas lors de l'utilisation de la charge d'équipement. Les tuyaux ou conduites doivent être aussi courts que possible pour minimiser la quantité de réfrigérant contenus en eux.
- 2) Les bouteilles doivent être maintenues debout.
- 3) Assurez-vous que le système de réfrigération est mis à la terre avant de charger le système avec du réfrigérant.
- 4) Étiquetez le système lorsque la charge est terminée (si ce n'est déjà fait).
- 5) Un soin extrême doit être pris pour ne pas trop remplir le système de réfrigération.

Avant de recharger le système, il doit être testé sous pression avec OFN. Le système doit être testé contre les fuites à la fin de la charge mais avant la mise en service. Un test de fuite de suivi doit être effectué avant de quitter le site.

## **9. Démantèlement**

Avant d'effectuer cette procédure, il est indispensable que le technicien connaisse parfaitement l'équipement et tous ses détails. Il est recommandé de bonnes pratiques que tous les fluides frigorigènes soient récupérés sans encombre. Avant l'exécution de la tâche, un échantillon d'huile et de réfrigérant doit être prélevé au cas où une analyse est requise avant la réutilisation du réfrigérant récupéré. Il est essentiel que l'alimentation électrique soit disponible avant le début de la tâche.

- 1) Se familiariser avec l'équipement et son fonctionnement.
- 2) Isolez électriquement le système.
- 3) Avant de tenter la procédure, assurez-vous que :
  - a) Un équipement de manutention mécanique est disponible, si nécessaire, pour la manutention des bouteilles de réfrigérant.
  - b) Tous les équipements de protection individuelle sont disponibles et utilisés correctement.
  - c) Le processus de récupération est toujours supervisé par une personne compétente.
  - d) Les équipements de récupération et les bouteilles sont conformes aux normes appropriées.
- 4) Pomper le système de réfrigérant, si possible.
- 5) Si un vide n'est pas possible, faites un collecteur de sorte que le réfrigérant puisse être retiré de divers parties du système.
- 6) Assurez-vous que la bouteille est située sur la balance avant que la récupération n'ait lieu.
- 7) Démarrez la machine de récupération et faites-la fonctionner conformément aux instructions du fabricant.
- 8) Ne remplissez pas trop les bouteilles. (Pas plus de 80 % de charge liquide en volume).
- 9) Ne dépassez pas la pression maximale de service de la bouteille, même temporairement.
- 10) Lorsque les cylindres ont été correctement remplis et le processus terminé, assurez-vous que les bouteilles et l'équipement sont rapidement retirés du site et toutes les vannes d'isolement sur les équipements sont fermés.
- 11) Le réfrigérant récupéré ne doit pas être chargé dans un autre système de réfrigération à moins qu'il n'ait été nettoyé et vérifié.

## **10. Étiquetage**

L'équipement doit être étiqueté indiquant qu'il a été mis hors service et vidé de son réfrigérant. L'étiquette doit être datée et signée. Assurez-vous qu'il y a des étiquettes sur l'équipement indiquant le l'équipement contient un réfrigérant inflammable.

## **11. Récupération**

Lors du retrait du réfrigérant d'un système, que ce soit pour l'entretien ou la mise hors service, il est bonne pratique recommandée que tous les fluides frigorigènes soient éliminés en toute sécurité.

Lors du transfert de réfrigérant dans des bouteilles, assurez-vous que seule la récupération appropriée de réfrigérant des cylindres sont employés. Assurez-vous que le nombre correct de cylindres pour maintenir l'ensemble du système frais est disponible. Toutes les bouteilles à utiliser sont désignées pour le réfrigérant récupéré et étiquetées pour ce fluide frigorigène (c'est-à-dire des

bouteilles spéciales pour la récupération du fluide frigorigène). Les cylindres doivent être complets avec soupape de surpression et vannes d'arrêt associées en bon état de fonctionnement. Récupération vide les bouteilles sont évacuées et, si possible, refroidies avant la récupération.

L'équipement de récupération doit être en bon état de fonctionnement avec un ensemble d'instructions concernant la équipement disponible et adapté à la récupération des fluides frigorigènes inflammables. En outre, un ensemble de balances calibrées doit être disponible et en bon état de fonctionnement. Les tuyaux doivent être complet avec raccords de déconnexion sans fuite et en bon état. Avant d'utiliser la récupération machine, vérifiez qu'elle est en bon état de fonctionnement, qu'elle a été correctement entretenue et que les composants électriques associés sont scellés pour empêcher l'inflammation en cas de fuite de réfrigérant. Consulter le fabricant en cas de doute.

Le réfrigérant récupéré doit être renvoyé au fournisseur de réfrigérant dans la bonne bouteille de récupération, et la note de transfert de déchets correspondante établie. Ne mélangez pas les réfrigérants dans les unités de récupération et surtout pas en cylindres.

Si des compresseurs ou des huiles de compresseur doivent être retirés, s'assurer qu'ils ont été évacués vers un niveau acceptable pour s'assurer que le réfrigérant inflammable ne reste pas dans le lubrifiant. Le processus d'évacuation doit être effectué avant de retourner le compresseur aux fournisseurs. Seul le chauffage électrique du corps du compresseur doit être utilisé pour accélérer ce processus. Lorsque l'huile est drainé d'un système, il doit être effectué en toute sécurité.



## 10.ANNEXE

### Schéma de principe du déshumidificateur

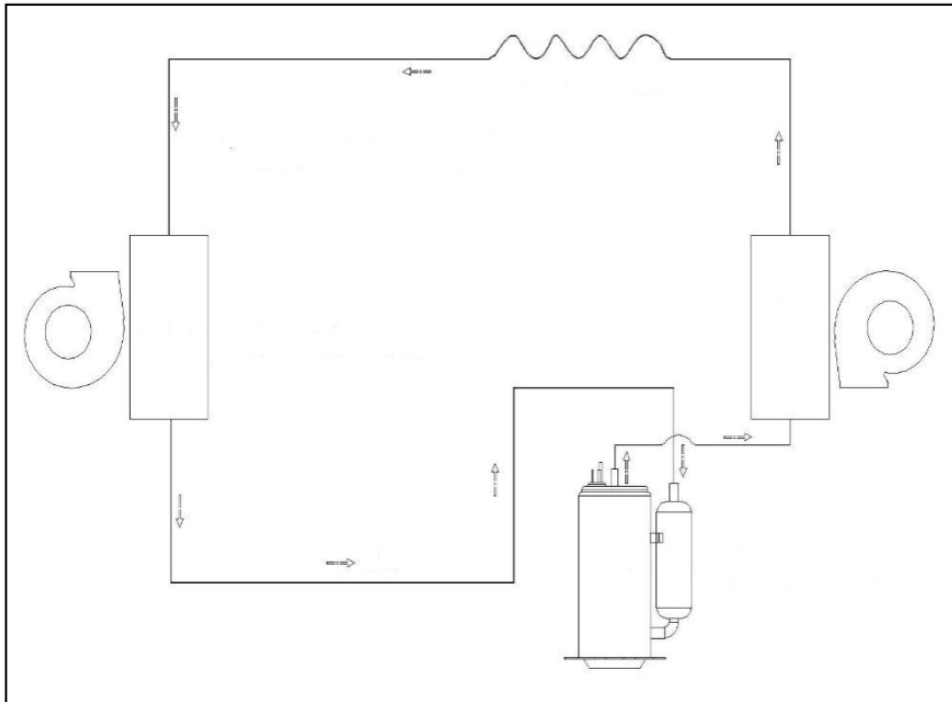

Pour les paramètres techniques spécifiques du modèle, reportez-vous à l'étiquette signalétique sur le produit.



Élimination correcte de ce produit

■ Ce marquage indique que le produit ne doit pas être jeté avec d'autres déchets. Pour prévenir d'éventuels dommages à l'environnement ou à la santé humaine dus à des déchets non contrôlés élimination, recyclez-le de manière responsable pour promouvoir la réutilisation durable des ressources matérielles. Rendre votre appareil usagé, veuillez utiliser les systèmes de retour et de collecte ou contacter le revendeur où produit a été acheté. Ils peuvent prendre ce produit pour un recyclage respectueux de l'environnement.