

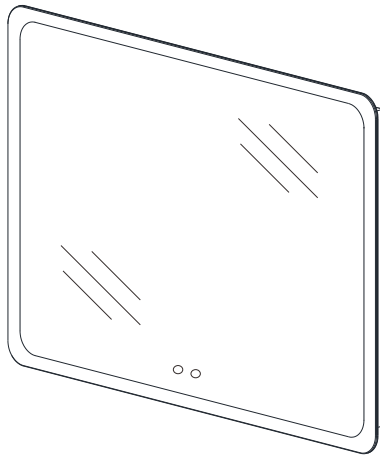

Universal Montageanleitung

LED Badspiegel



Aqua Batos Bäder GmbH
Südwestkorso 14
12161 Berlin
info@aquabatos.com
www.aquabatos.de

Achtung: Damit die normale Anwendung des Produkts garantiert wird, müssen alle Kabel an der Anschlussstelle entsprechend den IEE Bestimmungen angeschlossen werden. Das Produkt ist nur geeignet für die Installation im Haus, an massiven Wänden, usw. Die Installation muss von einem Elektriker ausgeführt werden, falsche Installation kann zur Beschädigung des Produktes oder Verletzungen führen.

Schaubild der Badezimmerzonen

Produkte der Schutzart IP44 können nur in der Badezimmer Zone 2 installiert werden

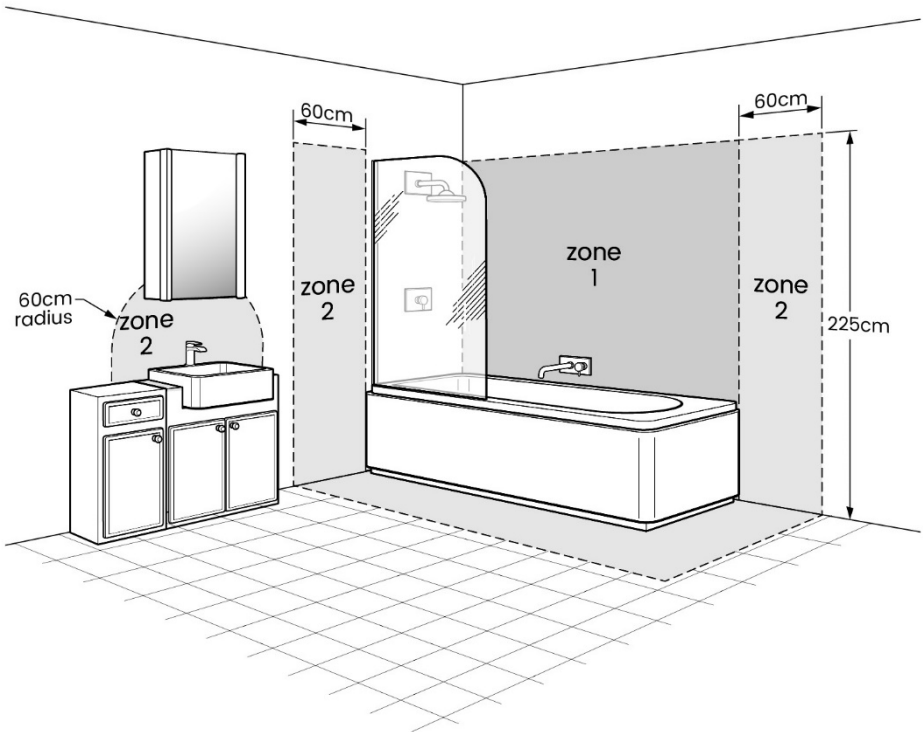

Verdrahtungsplan der Eingangspole

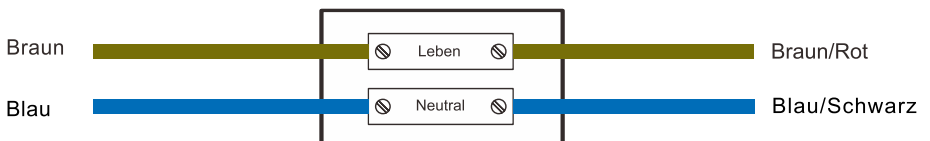

Schaltplan

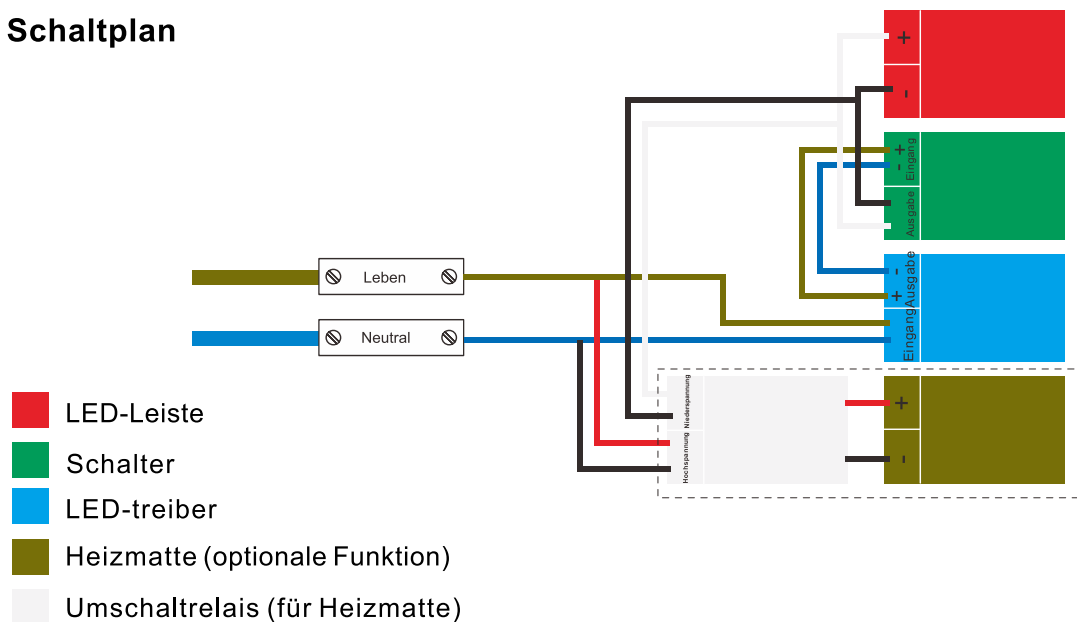

Montage Werkzeuge (siehe Bilder)

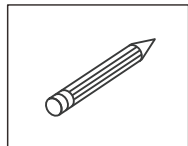

Stift

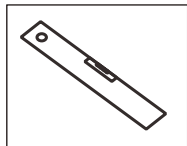

Wasserwaage

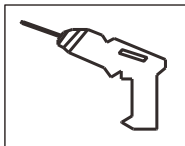

Schlagbohrer Ø6mm

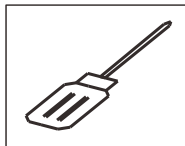

Kreuz Schraubenzieher

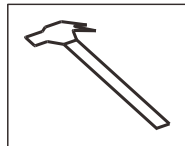

Hammer

Montageanleitung



Lebensgefahr durch elektrischen Schlag!

Der elektrische Anschluss darf nur von entsprechend qualifizierten Fachkräften durchgeführt werden. Vor der Montage muss das elektrische Leitungsnetz stromlos geschaltet werden (Hauptschalter/-sicherung ausschalten).

Sicherheitshinweise

- Die Leuchte darf nur montiert in Innenräumen verwendet werden.
- Für einen sicheren Umgang mit diesem Gerät muss der Benutzer des Gerätes diese Gebrauchsanweisung vor der ersten Benutzung gelesen und verstanden haben.
- Das Gerät darf nur benutzt werden, wenn es einwandfrei in Ordnung ist. Ist das Gerät oder ein Teil davon defekt, muss es von einer Fachkraft instandgesetzt werden.
- Beim Bohren in Wand, Decke oder Fußboden auf Kabel sowie Gas- und Wasserleitungen achten.
- Der elektrische Anschluss darf nur von entsprechend qualifizierten Fachkräften durchgeführt werden.
- Nur vom Hersteller zugelassene Anschlussklemmen verwenden.

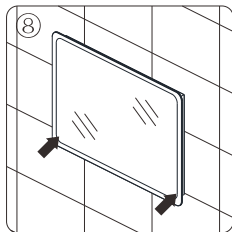
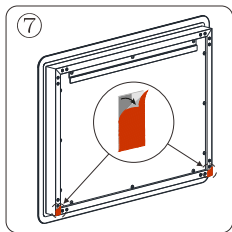
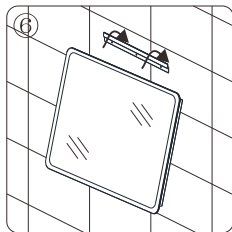
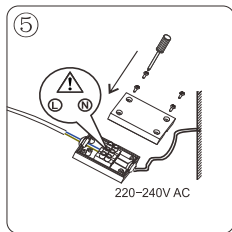
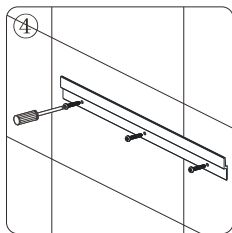
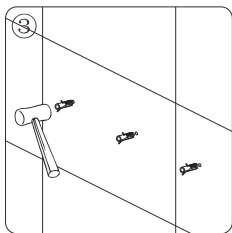
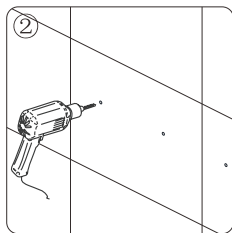
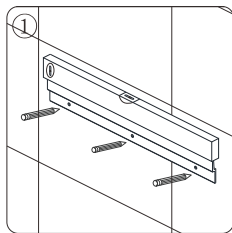

Gebrauchsanleitung

Modell A-1
Kippschalter



Modell A-2
Touchschalter



Modell B
Multifunktions-Touchschalter



Kurzes drücken - Beleuchtung AN/AUS
Langes drücken - Stufenlos dimmen



Kurzes drücken - Spiegelheizung AN/AUS

Modell C-1
Multifunktions-Touchschalter



Kurzes drücken - Beleuchtung AN/AUS



Langes drücken - Einstellen der Farbtemperatur



Langes drücken - Stufenlos dimmen

Modell C-2
Multifunktions-Touchschalter



Kurzes drücken - Beleuchtung AN/AUS
Langes drücken - Stufenlos dimmen



Kurzes drücken - Einstellen der Farbtemperatur



Kurzes drücken - Spiegelheizung AN/AUS

Hinweise:

1. Während der Nutzung darauf achten, dass keine Harten oder Scharfen Gegenstände die Spiegeloberfläche berühren, ansonsten kann es zu einem Stromverlust oder Personenschaden kommen.
2. Bei Gewitter muss das Gerät ausgeschaltet werden, da sonst die Gefahr besteht, dass ein Blitz die elektronischen Komponenten des Produkts beschädigt.
3. Wenn das Gerät sich in normalem Betrieb befindet, den Netzstecker nicht gewaltsam herausziehen, um das Produkt abzuschalten, da sonst die elektronischen Komponenten des Produkts beschädigt werden können.
Schalten Sie das Gerät zu erst an dem An/Aus Schalter aus, bevor Sie den Netzstecker entfernen.
4. Falls das Produkt länger nicht in Nutzung ist, empfehlen Wir den Netzstecker rauszuziehen.