

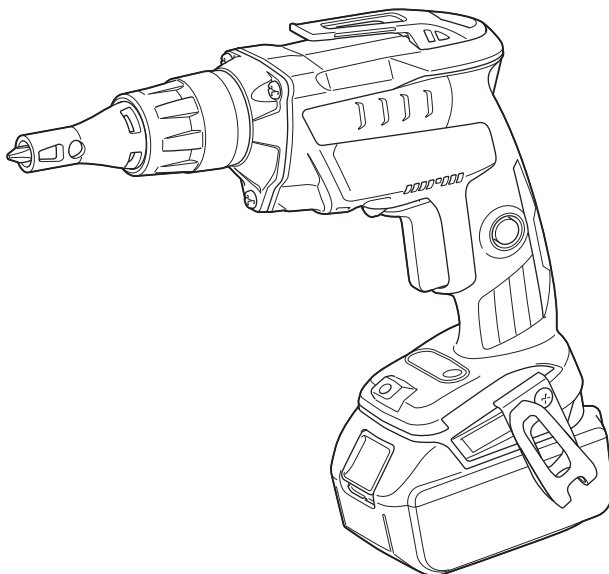

<b>GB</b>	<b>Cordless Screwdriver</b>	<b>Instruction Manual</b>
<b>F</b>	<b>Visseuse sans Fil</b>	<b>Manuel d'instructions</b>
<b>D</b>	<b>Akku-Schrauber</b>	<b>Betriebsanleitung</b>
<b>I</b>	<b>Avvitatore a batteria</b>	<b>Istruzioni per l'uso</b>
<b>NL</b>	<b>Snoerloze schroevendraaier</b>	<b>Gebruiksaanwijzing</b>
<b>E</b>	<b>Atornillador Inalámbrico</b>	<b>Manual de instrucciones</b>
<b>P</b>	<b>Parafusadeira a Bateria</b>	<b>Manual de instruções</b>
<b>DK</b>	<b>Akku skruemaskine</b>	<b>Brugsanvisning</b>
<b>GR</b>	<b>Ασύρματο κατσαβίδι</b>	<b>Οδηγίες χρήσεως</b>
<b>TR</b>	<b>Akülü Tornavida</b>	<b>Kullanma kılavuzu</b>

## DFS452

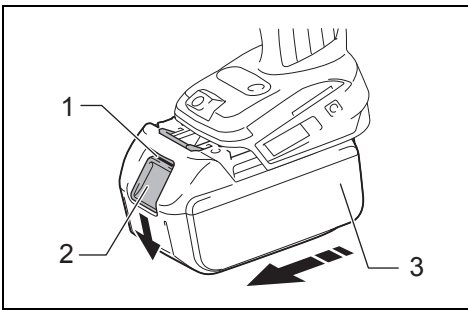



**1** 015161

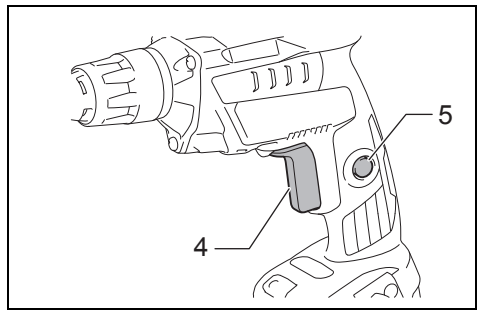

**2** 015162

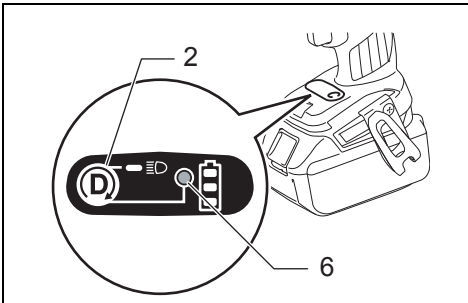

**3** 015173

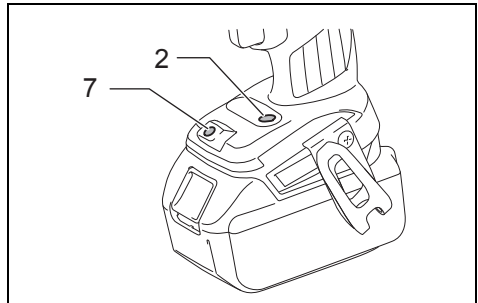

**4** 015163

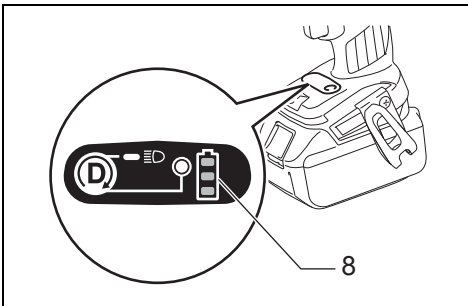

**5** 015174

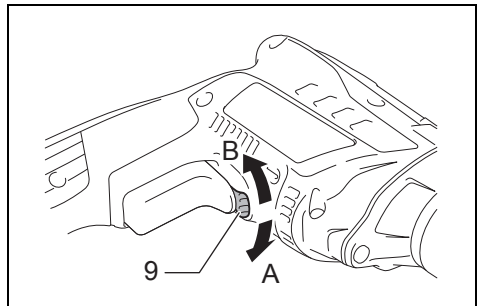

**6** 015164

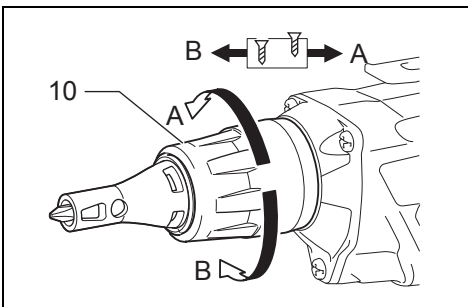

**7** 015165

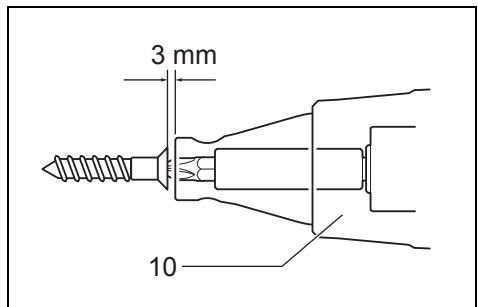

**8** 011815

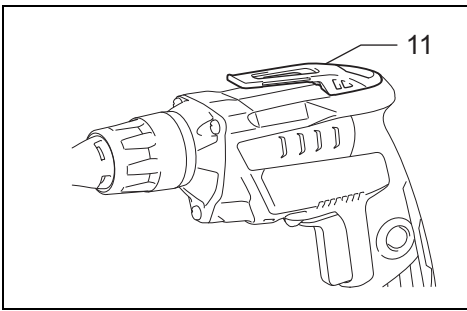

**9** 015170

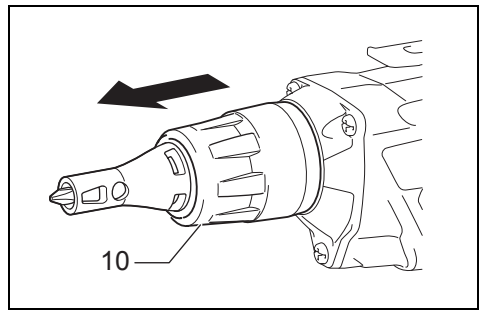

**10** 015166

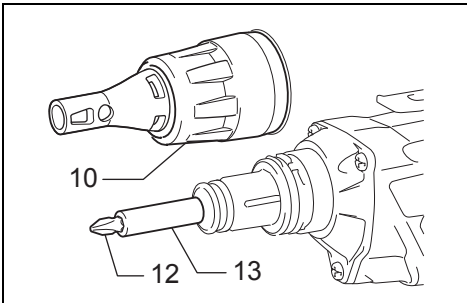

**11** 015167

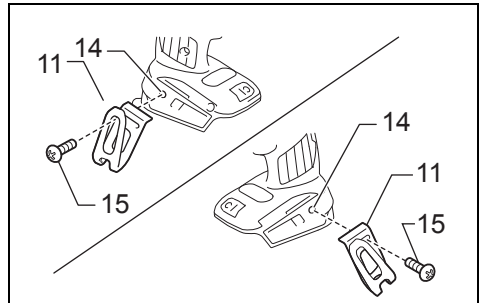

**12** 015168

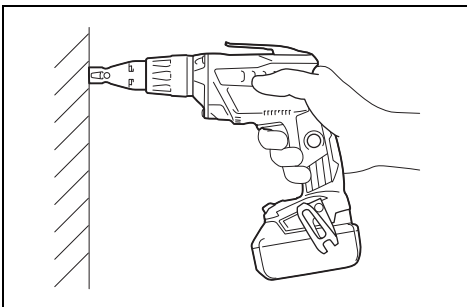

**13** 015169

**Explanation of general view**

1 Red indicator	6 Mode indicator	11 Hook
2 Button	7 Lamp	12 Bit
3 Battery cartridge	8 Battery indicator	13 Magnetic bit holder
4 Switch trigger	9 Reversing switch lever	14 Groove
5 Lock button	10 Locator	15 Screw

**SPECIFICATIONS**

Model		DFS452
Capacities	Self drilling screw	6 mm
	Drywall screw	5 mm
No load speed		0 – 4,000 min <sup>-1</sup>
Overall length	With short locator	235 mm
	With long locator	251 mm
Net weight		1.7 kg
Rated voltage		D.C. 18 V

- Due to our continuing program of research and development, the specifications herein are subject to change without notice.
- Specifications and battery cartridge may differ from country to country.
- Weight, with battery cartridge, according to EPTA-Procedure 01/2003

ENE033-1

**Intended use**

The tool is intended for screw driving in wood, metal and plastic.

GEA010-1

5. **Do not touch the bit or the workpiece immediately after operation; they may be extremely hot and could burn your skin.**

**SAVE THESE INSTRUCTIONS.**

**⚠ WARNING:**

**DO NOT let comfort or familiarity with product (gained from repeated use) replace strict adherence to safety rules for the subject product. MISUSE or failure to follow the safety rules stated in this instruction manual may cause serious personal injury.**

ENC007-8

**General Power Tool Safety Warnings**

**⚠ WARNING** Read all safety warnings and all instructions. Failure to follow the warnings and instructions may result in electric shock, fire and/or serious injury.

**Save all warnings and instructions for future reference.**

GEB050-2

**IMPORTANT SAFETY INSTRUCTIONS**

**FOR BATTERY CARTRIDGE**

1. Before using battery cartridge, read all instructions and cautionary markings on (1) battery charger, (2) battery, and (3) product using battery.
2. Do not disassemble battery cartridge.
3. If operating time has become excessively shorter, stop operating immediately. It may result in a risk of overheating, possible burns and even an explosion.
4. If electrolyte gets into your eyes, rinse them out with clear water and seek medical attention right away. It may result in loss of your eyesight.
5. Do not short the battery cartridge:
  - (1) Do not touch the terminals with any conductive material.
  - (2) Avoid storing battery cartridge in a container with other metal objects such as nails, coins, etc.
  - (3) Do not expose battery cartridge to water or rain.

**A battery short can cause a large current flow, overheating, possible burns and even a breakdown.**

6. **Do not store the tool and battery cartridge in locations where the temperature may reach or exceed 50°C (122°F).**
7. **Do not incinerate the battery cartridge even if it is severely damaged or is completely worn out. The battery cartridge can explode in a fire.**
8. **Be careful not to drop or strike battery.**
9. **Do not use a damaged battery.**
10. **Follow your local regulations relating to disposal of battery.**

## SAVE THESE INSTRUCTIONS.

### Tips for maintaining maximum battery life

1. **Charge the battery cartridge before completely discharged.**  
**Always stop tool operation and charge the battery cartridge when you notice less tool power.**
2. **Never recharge a fully charged battery cartridge. Overcharging shortens the battery service life.**
3. **Charge the battery cartridge with room temperature at 10°C – 40°C (50°F – 104°F). Let a hot battery cartridge cool down before charging it.**
4. **Charge the battery cartridge once in every six months if you do not use it for a long period of time.**

## FUNCTIONAL DESCRIPTION

### CAUTION:

- Always be sure that the tool is switched off and the battery cartridge is removed before adjusting or checking function on the tool.

### Installing or removing battery cartridge (Fig. 1)

#### CAUTION:

- Always switch off the tool before installing or removing of the battery cartridge.
- **Hold the tool and the battery cartridge firmly when installing or removing battery cartridge.** Failure to hold the tool and the battery cartridge firmly may cause them to slip off your hands and result in damage to the tool and battery cartridge and a personal injury.

To remove the battery cartridge, slide it from the tool while sliding the button on the front of the cartridge.

To install the battery cartridge, align the tongue on the battery cartridge with the groove in the housing and slip it into place. Insert it all the way until it locks in place with a little click. If you can see the red indicator on the upper side of the button, it is not locked completely.

#### CAUTION:

- Always install the battery cartridge fully until the red indicator cannot be seen. If not, it may accidentally fall out of the tool, causing injury to you or someone around you.
- Do not install the battery cartridge forcibly. If the cartridge does not slide in easily, it is not being inserted correctly.

### Switch action (Fig. 2)

#### CAUTION:

- Before inserting the battery cartridge into the tool, always check to see that the switch trigger actuates properly and returns to the “OFF” position when released.

- Switch can be locked in “ON” position for ease of operator comfort during extended use. Apply caution when locking tool in “ON” position and maintain firm grasp on tool.

To start the tool, simply pull the switch trigger. Tool speed is increased by increasing pressure on the switch trigger. Release the switch trigger to stop.

For continuous operation, pull the switch trigger, push in the lock button and then release the trigger.

To stop the tool from the locked position, pull the switch trigger fully, and then release it.

#### NOTE:

- Even with the switch on and motor running, the bit does not rotate. Push the tool forward to engage the clutch.
- The tool automatically stops if the motor keeps rotating for about 6 minutes.

### Push drive mode (Fig. 3)

This tool has push drive mode. In this mode, the tool cuts off power to the motor to save the battery power at idle.

To select push drive mode, pull the trigger slightly, then release it and quickly press the button. The mode indicator will then light up.

Once push drive is activated, pull the switch trigger and then push the lock button. Apply pressure to the bit and the motor will start rotating. Further pressure engages the clutch and the bit will start rotating. In push drive mode, the motor and the driver bit will only rotate by applying pressure.

#### NOTE:

- If the tool does not run for about 8 hours in push drive mode with the trigger locked on, tool is shutdown. In such a case, release and pull the trigger again for restarting.

### Lighting up the lamp (Fig. 4)

To turn on the lamp, slightly pull the switch trigger, release it and then press the button for a few seconds. The lamp turns on. The lamp goes out approximately 10 seconds after releasing the switch trigger. To turn on the lamp again, slightly pull the switch trigger again.

To keep turning off the light, slightly pull the switch trigger and release it. Then press the button a few seconds.

In push drive mode with the switch trigger locked, the lamp goes out approximately one minute after the motor stops.





#### NOTE:

- While pulling the switch trigger, the lamp mode cannot be changed.
- For approximately 10 seconds after releasing the switch trigger, the lamp mode can be changed.
- Use a dry cloth to wipe the dirt off the lens of lamp. Be careful not to scratch the lens of lamp, or it may lower the illumination.

### Indicating remaining battery capacity (Fig. 5)

When you pull the switch trigger, the battery indicator shows the remaining battery capacity.

The remaining battery capacity is shown as the following table.

Battery indicator status	Remaining battery capacity
■ : On □ : Off ■ : Blinking	
	50% – 100%
	20% – 50%
	0% – 20%
	Charge the battery

015175

#### NOTE:

- Approximately one minute after the motor stops, the indicators go off to save the battery power. To check the remaining battery capacity, slightly pull the switch trigger.

### Tool / battery protection system

The tool is equipped with a tool/battery protection system. This system automatically cuts off power to the motor to extend tool and battery life.

The tool will automatically stop during operation if the tool or battery are placed under one of the following conditions. In some conditions, the indicator lights up.

#### Overload protection

When the tool is operated in a manner that causes it to draw an abnormally high current, the tool automatically stops without any indications. In this situation, turn the tool off and stop the application that caused the tool to become overloaded. Then turn the tool on to restart.

#### Overheat protection for tool

When the tool is overheated, the tool stops automatically and the battery indicator shows following state. In this situation, let the tool cool before turning the tool on again.

Battery indicator	■ : On □ : Off ■ : Blinking
	Tool is overheated

015176

### Reversing switch action (Fig. 6)

#### ⚠ CAUTION:

- Always check the direction of rotation before operation.
- Use the reversing switch only after the tool comes to a complete stop. Changing the direction of rotation before the tool stops may damage the tool.

This tool has a reversing switch to change the direction of rotation. Move the reversing switch lever to the ⇐ position (A side) for clockwise rotation or the ⇒ position (B side) for counterclockwise rotation.

When the reversing switch lever is in the neutral position, the switch trigger cannot be pulled.

#### ⚠ CAUTION:

- When not operating the tool, always set the reversing switch lever to the neutral position.

### Depth adjustment (Fig. 7 & 8)

The depth can be adjusted by turning the locator. Turn it in "B" direction for less depth and in "A" direction for more depth. One full turn of the locator equals 2 mm change in depth.

Adjust the locator so that the distance between the tip of the locator and the screw head is approximately 3 mm as shown in the figures. Drive a trial screw into your material or a piece of duplicate material. If the depth is still not suitable for the screw, continue adjusting until you obtain the proper depth setting.

### Hook (Fig. 9)

#### ⚠ CAUTION:

- Always remove the battery when hanging the tool with the hook.
- Never hook the tool at high location or on potentially unstable surface.

The hook is convenient for temporarily hanging the tool.

### ASSEMBLY

#### ⚠ CAUTION:

- Always be sure that the tool is switched off and the battery cartridge is removed before carrying out any work on the tool.

### Installing or removing the bit (Fig. 10 & 11)

To remove the bit, pull the locator. Then grasp the bit with a pair of pliers and pull the bit out of the magnetic bit holder. Sometimes, it helps to wiggle the bit with the pliers as you pull.

To install the bit, push it firmly into the magnetic bit holder. Then install the locator by pushing it firmly back.

### Hook (Fig. 12)

The hook is convenient for temporarily hanging the tool. This can be installed on either side of the tool.

To install the hook, insert it into a groove in the tool housing on either side and then secure it with a screw. To remove, loosen the screw and then take it out.

### OPERATION

#### Screwdriving operation (Fig. 13)

Fit the screw on the point of the bit and place the point of the screw on the surface of the workpiece to be fastened. Apply pressure to the tool and start it. Withdraw the tool as soon as the clutch cuts in. Then release the switch trigger.

**⚠ CAUTION:**

- When fitting the screw onto the point of the bit, be careful not to push in on the screw. If the screw is pushed in, the clutch will engage and the screw will rotate suddenly. This could damage a workpiece or cause an injury.
- Make sure that the bit is inserted straight in the screw head, or the screw and/or bit may be damaged.

- The declared vibration emission value has been measured in accordance with the standard test method and may be used for comparing one tool with another.
- The declared vibration emission value may also be used in a preliminary assessment of exposure.

**⚠ WARNING:**

- The vibration emission during actual use of the power tool can differ from the declared emission value depending on the ways in which the tool is used.
- Be sure to identify safety measures to protect the operator that are based on an estimation of exposure in the actual conditions of use (taking account of all parts of the operating cycle such as the times when the tool is switched off and when it is running idle in addition to the trigger time).

**MAINTENANCE****⚠ CAUTION:**

- Always be sure that the tool is switched off and the battery cartridge is removed before attempting to perform inspection or maintenance.
- Never use gasoline, benzene, thinner, alcohol or the like. Discoloration, deformation or cracks may result.

To maintain product SAFETY and RELIABILITY, repairs, carbon brush inspection and replacement, any other maintenance or adjustment should be performed by Makita Authorized Service Centers, always using Makita replacement parts.

ENH101-18

**For European countries only****EC Declaration of Conformity****Makita declares that the following Machine(s):**

Designation of Machine:

Cordless Screwdriver

Model No./ Type: DFS452

**Conforms to the following European Directives:**

2006/42/EC

They are manufactured in accordance with the following standard or standardized documents:

EN60745

The technical file in accordance with 2006/42/EC is available from:

Makita, Jan-Baptist Vinkstraat 2, 3070, Belgium

7.3.2014



Yasushi Fukaya

Director

Makita, Jan-Baptist Vinkstraat 2, 3070, Belgium

**OPTIONAL ACCESSORIES****⚠ CAUTION:**

- These accessories or attachments are recommended for use with your Makita tool specified in this manual. The use of any other accessories or attachments might present a risk of injury to persons. Only use accessory or attachment for its stated purpose.

If you need any assistance for more details regarding these accessories, ask your local Makita Service Center.

- Phillips Insert bits
- Magnetic bit holder
- Makita genuine battery and charger
- Plastic carrying case

**NOTE:**

- Some items in the list may be included in the tool package as standard accessories. They may differ from country to country.

ENG905-1

**Noise**

The typical A-weighted noise level determined according to EN60745:

Sound pressure level ( $L_{pA}$ ): 72 dB (A)

Uncertainty (K): 3 dB (A)

The noise level under working may exceed 80 dB (A).

**Wear ear protection**

ENG900-1

**Vibration**

The vibration total value (tri-axial vector sum) determined according to EN60745:

Work mode: screwdriving without impact

Vibration emission ( $a_{h1}$ ): 2.5 m/s<sup>2</sup> or lessUncertainty (K): 1.5 m/s<sup>2</sup>

**Descriptif**

1	Témoign rouge	6	Témoign de mode	11	Crochet
2	Bouton	7	Lampe	12	Embout
3	Batterie	8	Témoign de charge de la batterie	13	Porte-embout magnétique
4	Gâchette	9	Levier de l'inverseur	14	Rainure
5	Bouton de verrouillage	10	Positionneur	15	Vis

**SPÉCIFICATIONS**

Modèle		DFS452
Taille des vis	Vis autoforeuse	6 mm
	Vis pour cloison sèche	5 mm
Vitesse à vide		0 – 4 000 min <sup>-1</sup>
Longueur totale	Avec positionneur court	235 mm
	Avec positionneur long	251 mm
Poids net		1,7 kg
Tension nominale		18 V CC

- Étant donné l'évolution constante de notre programme de recherche et développement, les spécifications contenues dans ce manuel sont modifiables sans préavis.
- Les spécifications et la batterie peuvent varier suivant les pays.
- Poids avec la batterie, conformément à la procédure EPTA 01/2003

ENE033-1

**Utilisation prévue**

L'outil est conçu pour visser dans le bois, le métal et le plastique.

GEA010-1

**Consignes de sécurité générales pour outils électriques**

**⚠ AVERTISSEMENT** Veuillez lire toutes les mises en garde et toutes les instructions. Le non-respect des mises en garde et des instructions peut entraîner un choc électrique, un incendie et/ou des blessures graves.

**Conservez toutes les mises en garde et instructions pour référence ultérieure.**

GEB050-2

**CONSIGNES DE SÉCURITÉ POUR LA VISSEUSE SANS FIL**

1. **Saisissez l'outil électrique par ses surfaces de prise isolées lorsque vous effectuez des travaux au cours desquels la fixation peut entrer en contact avec des fils cachés.** Le contact des fixations avec un fil sous tension peut mettre sous tension les parties métalliques exposées de l'outil électrique, causant ainsi un choc électrique chez l'utilisateur.

2. **Assurez-vous toujours de travailler en position stable.**  
**Lorsque vous utilisez l'outil dans un endroit en hauteur, assurez-vous qu'il n'y a personne en dessous.**
3. **Tenez l'outil fermement.**
4. **Gardez les mains éloignées des pièces en rotation.**
5. **Ne touchez pas l'embout ou la pièce immédiatement après l'exécution du travail ; ils peuvent être extrêmement chauds et vous brûler la peau.**

**CONSERVEZ CES INSTRUCTIONS.**

**⚠ AVERTISSEMENT :**  
**NE vous laissez PAS tromper (au fil d'une utilisation répétée) par un sentiment d'aisance et de familiarité avec le produit, en négligeant le respect rigoureux des consignes de sécurité qui accompagnent le produit en question. La MAUVAISE UTILISATION de l'outil ou le non-respect des consignes de sécurité indiquées dans ce manuel d'instructions peut entraîner une blessure grave.**

ENC007-8

**IMPORTANTES CONSIGNES DE SÉCURITÉ**

**POUR LA BATTERIE**

1. **Avant d'utiliser la batterie, veuillez lire toutes les instructions et tous les avertissements inscrits sur (1) le chargeur de batterie, (2) la batterie et (3) le produit alimenté par la batterie.**
2. **Ne démontez pas la batterie.**
3. **Si l'autonomie de la batterie devient très courte, cessez immédiatement l'utilisation. Le non-respect de cette consigne peut entraîner une surchauffe, des brûlures, ou encore une explosion.**



4. Si l'électrolyte pénètre dans vos yeux, rincez-les à l'eau claire et consultez immédiatement un médecin. Le non-respect de cette consigne peut entraîner une perte de la vision.
5. **Ne court-circuitez pas la batterie :**
  - (1) Ne touchez pas les bornes avec un matériau conducteur.
  - (2) Évitez de ranger la batterie dans un conteneur avec d'autres objets métalliques, par exemple des clous, des pièces de monnaie, etc.
  - (3) N'exposez pas la batterie à l'eau ou à la pluie. Un court-circuit de la batterie pourrait provoquer un important flux de courant, une surchauffe, parfois des brûlures et même une panne.
6. Ne rangez pas l'outil ou la batterie dans des endroits où la température risque d'atteindre ou de dépasser 50 °C (122 °F).
7. Ne jetez pas la batterie au feu même si elle est sérieusement endommagée ou complètement épuisée. La batterie peut exploser au contact du feu.
8. Faites attention à ne pas laisser tomber la batterie et à ne pas la heurter.
9. N'utilisez pas une batterie abîmée.
10. Les batteries doivent être éliminées conformément aux réglementations locales en vigueur.

## CONSERVEZ CES INSTRUCTIONS.

### Conseils pour assurer la durée de vie optimale de la batterie

1. Rechargez la batterie avant qu'elle ne soit complètement déchargée. Arrêtez toujours l'outil et rechargez la batterie quand vous remarquez que la puissance de l'outil diminue.
2. Ne rechargez jamais une batterie complètement chargée. La surcharge réduit la durée de vie de la batterie.
3. Chargez la batterie à température ambiante comprise entre 10 °C et 40 °C (50 °F – 104 °F). Laissez refroidir une batterie chaude avant de la charger.
4. Chargez la batterie tous les six mois si elle reste inutilisée pendant une période prolongée.

## DESCRIPTION DU FONCTIONNEMENT

### ⚠ ATTENTION :

- Vérifiez toujours que l'outil est hors tension et que la batterie a été retirée avant d'ajuster l'outil ou de vérifier son fonctionnement.

### Installation et retrait de la batterie (Fig. 1)

#### ⚠ ATTENTION :

- Mettez toujours l'outil hors tension avant d'installer ou de retirer la batterie.
- Tenez fermement l'outil et la batterie lorsque vous installez ou retirez la batterie. Autrement, ils risquent de vous échapper des mains, ce qui peut endommager l'outil et la batterie et présente des risques de blessure.

Pour retirer la batterie, faites-la glisser hors de l'outil tout en appuyant sur le bouton à l'avant de la batterie.

Pour installer la batterie, alignez sa languette sur la rainure à l'intérieur du logement, et faites-la glisser en place. Insérez-la à fond, jusqu'à ce qu'elle se verrouille en place avec un léger clic. Si vous pouvez voir le témoin rouge au-dessus du bouton, la batterie n'est pas complètement verrouillée.

### ⚠ ATTENTION :

- Insérez toujours la batterie à fond, jusqu'à ce que le témoin rouge ne soit plus visible. Sinon, elle risque de tomber accidentellement de l'outil, et de vous blesser ou de blesser quelqu'un se trouvant à proximité.
- Ne forcez pas pour insérer la batterie. Si elle ne glisse pas facilement, c'est que vous ne l'insérez pas correctement.

### Interrupteur (Fig. 2)

#### ⚠ ATTENTION :

- Avant d'insérer la batterie dans l'outil, vérifiez toujours que la gâchette fonctionne correctement et revient en position « OFF » une fois libérée.
- Vous pouvez verrouiller l'interrupteur en position « ON » pour plus de confort en cas d'utilisation prolongée. Soyez prudent lorsque vous verrouillez l'outil en position « ON », et gardez une prise ferme sur l'outil.

Pour mettre l'outil en marche, il suffit d'appuyer sur la gâchette. La vitesse de l'outil augmente quand vous augmentez la pression sur la gâchette. Pour arrêter l'outil, libérez la gâchette.

Pour un fonctionnement continu, appuyez sur la gâchette, enfoncez le bouton de verrouillage puis relâchez la gâchette.

Pour arrêter l'outil depuis la position verrouillée, appuyez à fond sur la gâchette puis relâchez-la.

#### NOTE :

- Même lorsque vous activez la gâchette avec le moteur en marche, l'embout ne tourne pas. Appliquez une pression sur l'outil en le poussant vers l'avant pour embrayer.
- L'outil s'arrête automatiquement si le moteur continue à tourner pendant environ 6 minutes.

### Mode d'entraînement par poussée (Fig. 3)

Cet outil est équipé d'un dispositif d'entraînement par poussée. Ce dispositif coupe automatiquement l'alimentation de l'outil en fonctionnement à vide pour économiser la batterie.

Pour sélectionner le mode d'entraînement par poussée, appuyez légèrement sur la gâchette, relâchez-la et appuyez rapidement sur le bouton. Le témoin de mode s'allume.

Une fois l'entraînement par poussée activé, appuyez sur la gâchette et enfoncez le bouton de verrouillage. Appliquez une pression sur l'embout pour mettre le moteur en marche. Augmentez la pression pour embrayer et faire tourner l'embout. En mode d'entraînement par poussée, le moteur et l'embout de vissage ne tournent que lorsque vous appliquez une pression.

#### NOTE :

- Si l'outil n'est pas utilisé pendant environ 8 heures alors qu'il est en mode d'entraînement par poussée avec la gâchette verrouillée, l'outil s'arrête. Dans ce cas, libérez la gâchette et appuyez de nouveau sur celle-ci pour redémarrer l'outil.

### Allumage de la lampe (Fig. 4)

Pour allumer la lampe, appuyez légèrement sur la gâchette, relâchez-la et appuyez sur le bouton pendant quelques secondes. La lampe s'allume. La lampe s'éteint environ 10 secondes après libération de la gâchette. Pour rallumer la lampe, appuyez de nouveau légèrement sur la gâchette.

Pour éteindre de nouveau la lampe, appuyez légèrement sur la gâchette et relâchez-la. Appuyez ensuite sur le bouton pendant quelques secondes.

En mode d'entraînement par poussée avec la gâchette verrouillée, la lampe s'éteint environ une minute après l'arrêt du moteur.







### NOTE :

- Il est impossible de modifier l'état de la lampe lorsque vous appuyez sur la gâchette.
- Il faut attendre environ 10 secondes après la libération de la gâchette pour modifier l'état de la lampe.
- Utilisez un chiffon sec pour nettoyer le verre de la lampe. Faites attention à ne pas rayer le verre de la lampe, sous peine de réduire la puissance de l'éclairage.

### Affichage de la charge restante de la batterie (Fig. 5)

Lorsque vous appuyez sur la gâchette, le témoin de charge de la batterie indique la charge restante.

La charge restante de la batterie est indiquée dans le tableau suivant.

État du témoin de charge de la batterie	Charge restante de la batterie
 : allumé  : éteint  : clignotant	
	50 % – 100 %
	20 % – 50 %
	0 % – 20 %
	Chargez la batterie.

015175

### NOTE :

- Le témoin s'éteint environ une minute après l'arrêt du moteur pour économiser la batterie. Pour vérifier la charge restante de la batterie, appuyez légèrement sur la gâchette.

### Dispositif de protection de l'outil et de la batterie

L'outil est équipé d'un dispositif de protection de l'outil et de la batterie. Ce dispositif coupe automatiquement l'alimentation du moteur pour prolonger la durée de service de l'outil et de la batterie.





Si l'outil ou la batterie se trouvent dans l'une ou l'autre des situations suivantes, l'outil cesse automatiquement de fonctionner. Dans certains cas, le témoin s'allume.

### Protection contre la surcharge

Lorsque le mode d'utilisation de l'outil entraîne un appel de courant anormalement élevé, l'outil s'arrête automatiquement sans aucune indication. Il faut alors mettre l'outil hors tension et arrêter l'application qui cause la surcharge. Remettez ensuite l'outil sous tension pour redémarrer.

### Protection de l'outil contre la surchauffe

En cas de surchauffe, l'outil s'arrête automatiquement et le témoin de charge de la batterie s'allume comme suit. Il faut alors laisser refroidir l'outil avant de le remettre sous tension.

Témoin de charge de la batterie	 : allumé	 : éteint	 : clignotant
	Surchauffe de l'outil		

015176

### Fonctionnement de l'inverseur (Fig. 6)

#### ⚠ ATTENTION :

- Vérifiez toujours le sens de la rotation avant de commencer le travail.
- N'activez l'inverseur qu'une fois l'outil complètement arrêté. Vous risquez d'abîmer l'outil en changeant le sens de rotation avant l'arrêt complet.

Cet outil possède un inverseur qui permet de changer le sens de la rotation. Placez le levier de l'inverseur en position ⇐ (côté A) pour une rotation dans le sens des aiguilles d'une montre, ou en position ⇒ (côté B) pour une rotation dans le sens contraire des aiguilles d'une montre.

Il est impossible d'appuyer sur la gâchette lorsque le levier de l'inverseur est en position neutre.

#### ⚠ ATTENTION :

- Lorsque vous n'utilisez pas l'outil, mettez toujours le levier de l'inverseur en position neutre.

### Réglage de la profondeur (Fig. 7 et 8)

Il est possible de régler la profondeur en faisant tourner le positionneur. Faites-le tourner dans le sens « B » pour diminuer la profondeur, et dans le sens « A » pour l'augmenter. Un tour complet du positionneur correspond à une variation de profondeur de 2 mm.

Réglez le positionneur de sorte que la distance entre l'extrémité de celui-ci et la tête de la vis soit d'environ 3 mm, comme indiqué sur la figure. Faites un essai de vissage dans votre matériau ou dans un matériau identique. Si la profondeur ne convient pas à la vis, poursuivez le réglage jusqu'à ce que le réglage de la profondeur soit correct.

## Crochet (Fig. 9)

### ⚠ ATTENTION :

- Retirez toujours la batterie lorsque vous suspendez l'outil avec le crochet.
- N'accrochez jamais l'outil en hauteur ou sur une surface potentiellement instable.

Le crochet est pratique pour accrocher temporairement l'outil.

## MONTAGE

### ⚠ ATTENTION :

- Vérifiez toujours que l'outil est hors tension et que la batterie a été retirée avant d'effectuer tous travaux sur l'outil.

### Installation et retrait de l'embout (Fig. 10 et 11)

Pour retirer l'embout, tirez sur le positionneur. Saisissez ensuite l'embout avec une paire de pinces et tirez dessus pour le faire sortir du porte-embout magnétique. Il est parfois utile de faire osciller l'embout à l'aide des pinces lorsque vous tirez dessus.

Pour installer l'embout, poussez-le fermement dans le porte-embout magnétique. Remettez ensuite le positionneur en place en le poussant fermement.

### Crochet (Fig. 12)

Le crochet est pratique pour accrocher temporairement l'outil. Il peut être installé d'un côté ou de l'autre de l'outil. Pour installer le crochet, insérez-le dans la rainure du carter de l'outil, d'un côté ou de l'autre, puis fixez-le à l'aide d'une vis. Pour le retirer, desserrez la vis et retirez-le.

## UTILISATION

### Vissage (Fig. 13)

Placez la vis à l'extrémité de l'embout et positionnez la pointe de vis sur la surface de la pièce à fixer. Appliquez une pression sur l'outil et mettez-le en marche. Reculez l'outil dès que l'embrayage arrête de transmettre le mouvement, puis relâchez la gâchette.

### ⚠ ATTENTION :

- Lorsque vous placez la vis à l'extrémité de l'embout, faites attention à ne pas pousser sur la vis. Si vous poussez sur la vis, l'embrayage transmet le mouvement et la vis se met à tourner brusquement. Ceci risque d'abîmer la pièce ou de provoquer des blessures.
- Assurez-vous que l'embout est inséré bien droit dans la tête de vis, sinon vous risquez d'abîmer la vis et/ou l'embout.

## ENTRETIEN

### ⚠ ATTENTION :

- Vérifiez toujours que l'outil est hors tension et que la batterie a été retirée avant d'effectuer tous travaux d'inspection ou d'entretien.
- N'utilisez jamais d'essence, de benzène, de diluant, d'alcool ou de produits similaires, qui peuvent entraîner une décoloration, une déformation ou l'apparition de fissures.

Pour maintenir la SÉCURITÉ et la FIABILITÉ du produit, les réparations, l'inspection et le remplacement des charbons, tout autre travail d'entretien ou de réglage doivent être effectués dans un centre de service Makita agréé, exclusivement avec des pièces de rechange Makita.

## ACCESSOIRES EN OPTION

### ⚠ ATTENTION :

- Ces accessoires ou pièces sont recommandés pour l'utilisation avec l'outil Makita spécifié dans ce mode d'emploi. L'utilisation de tout autre accessoire ou pièce peut comporter un risque de blessure. N'utilisez les accessoires ou pièces qu'aux fins auxquelles ils sont destinés.

Si vous désirez obtenir plus de détails concernant ces accessoires, veuillez contacter le centre technique Makita le plus proche.

- Embouts Phillips
- Porte-embout magnétique
- Batterie et chargeur Makita d'origine
- Étui de transport en plastique

### NOTE :

- Il se peut que certains éléments de la liste soient fournis avec l'outil en tant qu'accessoires standard. Ils peuvent varier d'un pays à l'autre.

ENG905-1

### Bruit

Niveau de bruit pondéré A typique, déterminé selon la norme EN60745 :

Niveau de pression acoustique ( $L_{pA}$ ) : 72 dB (A)

Incertitude (K) : 3 dB (A)

Le niveau de bruit en fonctionnement peut dépasser 80 dB (A).

### Porter des protecteurs anti-bruit

ENG900-1

### Vibrations

Valeur totale des vibrations (somme vectorielle des trois axes) déterminée selon la norme EN60745 :

Mode de travail : vissage sans impact

Émission de vibrations ( $a_h$ ) : 2,5 m/s<sup>2</sup> ou moins

Incertitude (K) : 1,5 m/s<sup>2</sup>

ENG901-1

- La valeur d'émission de vibration déclarée a été mesurée conformément à la méthode d'essai normalisée et peut être utilisée pour comparer différents outils.
- La valeur d'émission de vibration déclarée peut aussi être utilisée pour réaliser une évaluation préliminaire de l'exposition.

### ⚠ AVERTISSEMENT :

- L'émission de vibrations pendant l'utilisation réelle de l'outil peut différer de la valeur d'émission déclarée en fonction de la façon dont l'outil est utilisé.
- Assurez-vous que les mesures de sécurité visant à protéger l'opérateur sont basées sur une estimation de l'exposition dans les conditions réelles d'utilisation, en tenant compte de toutes les phases du cycle de fonctionnement, y compris les périodes d'arrêt et de fonctionnement à vide et en charge.

**Pour l'Europe uniquement**

**Déclaration de conformité CE**

**Makita déclare que la (les) machine(s) suivante(s) :**

Désignation de la machine :

Visseuse sans Fil

N° de modèle/ type : DFS452

**est (sont) conforme(s) aux directives européennes suivantes :**

2006/42/CE

et est (sont) fabriquée(s) conformément aux normes ou aux documents normalisés suivants :

EN60745

La documentation technique conforme à la norme 2006/42/CE est disponible auprès de :

Makita, Jan-Baptist Vinkstraat 2, 3070, Belgique

7.3.2014



Yasushi Fukaya

Directeur

Makita, Jan-Baptist Vinkstraat 2, 3070, Belgique

**Erläuterung der Gesamtansicht**

- |                      |                              |                               |
|----------------------|------------------------------|-------------------------------|
| 1 Rote Anzeige       | 6 Betriebsart-Anzeige        | 11 Haken                      |
| 2 Knopf              | 7 Lampe                      | 12 Einsatz                    |
| 3 Akku               | 8 Akku-Anzeige               | 13 Magnetischer Einsatzhalter |
| 4 Elektronikschalter | 9 Drehrichtungsumschalthebel | 14 Führungsnut                |
| 5 Arretierknopf      | 10 Zentrierring              | 15 Schraube                   |

**TECHNISCHE DATEN**

Modell		DFS452
Kapazitäten	Bohrschraube	6 mm
	Gipskartonplattenschraube	5 mm
Leerlaufdrehzahl		0 – 4 000 min <sup>-1</sup>
Gesamtlänge	Mit kurzem Zentrierring	235 mm
	Mit langem Zentrierring	251 mm
Nettogewicht		1,7 kg
Nennspannung		18 V Gleichstrom

- Aufgrund unseres Dauerprogramms der Forschung und Entwicklung unterliegen die hier angegebenen technischen Daten Änderung ohne Vorankündigung.
- Die technischen Daten und der Akku können von Land zu Land unterschiedlich sein.
- Gewicht mit Akku nach EPTA-Verfahren 01/2003

ENE033-1

**Verwendungszweck**

Das Werkzeug ist für Schraubetrieb in Holz, Metall und Kunststoff vorgesehen.

GEA010-1

**Allgemeine Sicherheitswarnungen für Elektrowerkzeuge**

**⚠️ WARNUNG** Lesen Sie alle Sicherheitswarnungen und Anweisungen durch. Eine Missachtung der Warnungen und Anweisungen kann zu einem elektrischen Schlag, Brand und/oder schweren Verletzungen führen.

ENC007-8

**Bewahren Sie alle Warnungen und Anweisungen für spätere Bezugnahme auf.**

GEB050-2

**SICHERHEITSWARNUNGEN FÜR AKKU-SCHRAUBER**

1. **Halten Sie das Elektrowerkzeug an den isolierten Griffflächen, wenn Sie Arbeiten ausführen, bei denen die Gefahr besteht, dass das Befestigungselement verborgene Kabel kontaktiert.** Bei Kontakt mit einem Strom führenden Kabel können die freiliegenden Metallteile des Elektrowerkzeugs ebenfalls Strom führend werden, so dass der Benutzer einen elektrischen Schlag erleiden kann.
2. **Achten Sie stets auf sicheren Stand. Vergewissern Sie sich bei Einsatz des Werkzeugs an hochgelegenen Arbeitsplätzen, dass sich keine Personen darunter aufhalten.**
3. **Halten Sie das Werkzeug mit festem Griff.**

4. **Halten Sie die Hände von rotierenden Teilen fern.**
5. **Vermeiden Sie eine Berührung des Einsatzes oder des Werkstücks unmittelbar nach der Bearbeitung, weil die Teile noch sehr heiß sind und Hautverbrennungen verursachen können.**

**DIESE ANWEISUNGEN AUFBEWAHREN.**

**⚠️ WARNUNG:** Lassen Sie sich NICHT durch Bequemlichkeit oder Vertrautheit mit dem Produkt (durch wiederholten Gebrauch erworben) von der strikten Einhaltung der Sicherheitsregeln für das vorliegende Produkt abhalten. **MISSBRAUCH** oder Missachtung der Sicherheitsvorschriften in dieser Anleitung können schwere Verletzungen verursachen.

**WICHTIGE SICHERHEITSVORSCHRIFTEN**

**FÜR AKKU**

1. **Lesen Sie vor der Benutzung des Akkus alle Anweisungen und Warnhinweise, die an (1) Ladegerät, (2) Akku und (3) Akkuwerkzeug angebracht sind.**
2. **Unterlassen Sie Zerlegen des Akkus.**
3. **Falls die Betriebszeit beträchtlich kürzer geworden ist, stellen Sie den Betrieb sofort ein. Anderenfalls besteht die Gefahr von Überhitzung, möglichen Verbrennungen und sogar einer Explosion.**
4. **Falls Elektrolyt in Ihre Augen gelangt, waschen Sie sie mit sauberem Wasser aus, und begeben Sie sich unverzüglich in ärztliche Behandlung. Anderenfalls können Sie erblinden.**
5. **Der Akku darf nicht kurzgeschlossen werden:**
  - (1) Die Kontakte dürfen nicht mit leitfähigem Material berührt werden.
  - (2) Lagern Sie den Akku nicht in einem Behälter zusammen mit anderen Metallgegenständen, wie z. B. Nägeln, Münzen usw.

- (3) Setzen Sie den Akku weder Wasser noch Regen aus.

Ein Kurzschluss des Akkus kann einen starken Stromfluss, Überhitzung, mögliche Verbrennungen und sogar einen Ausfall verursachen.

6. Lagern Sie Werkzeug und Akku nicht an Orten, an denen die Temperatur 50°C erreichen oder überschreiten kann.
7. Versuchen Sie niemals, den Akku zu verbrennen, selbst wenn er stark beschädigt oder vollkommen verbraucht ist. Der Akku kann im Feuer explodieren.
8. Achten Sie darauf, dass der Akku nicht fallen gelassen oder Stößen ausgesetzt wird.
9. Benutzen Sie keine beschädigten Akkus.
10. Befolgen Sie die örtlichen Bestimmungen bezüglich der Entsorgung von Akkus.

## DIESE ANWEISUNGEN AUFBEWAHREN.

### Hinweise zur Aufrechterhaltung der maximalen Akku-Nutzungsdauer

1. Laden Sie den Akku, bevor er vollkommen erschöpft ist.  
Schalten Sie das Werkzeug stets aus, und laden Sie den Akku, wenn Sie ein Nachlassen der Werkzeugleistung feststellen.
2. Unterlassen Sie erneutes Laden eines voll aufgeladenen Akkus.  
Überladen führt zu einer Verkürzung der Nutzungsdauer des Akkus.
3. Laden Sie den Akku bei Raumtemperatur zwischen 10°C – 40°C. Lassen Sie einen heißen Akku abkühlen, bevor Sie ihn laden.
4. Laden Sie den Akku bei längerer Nichtbenutzung alle sechs Monate nach.

## FUNKTIONSBESCHREIBUNG

### ⚠ VORSICHT:

- Vergewissern Sie sich vor der Durchführung von Einstellungen oder Funktionsprüfungen des Werkzeugs stets, dass das Werkzeug ausgeschaltet und der Akku abgenommen ist.

### Anbringen und Abnehmen des Akkus (Abb. 1)

#### ⚠ VORSICHT:

- Schalten Sie stets das Werkzeug aus, bevor Sie den Akku anbringen oder abnehmen.
- Halten Sie Werkzeug und Akku beim Anbringen oder Abnehmen des Akkus sicher fest. Wenn Sie Werkzeug und Akku nicht sicher festhalten, können sie Ihnen aus der Hand rutschen, was zu einer Beschädigung des Werkzeugs und des Akkus und zu Körperverletzungen führen kann.

Ziehen Sie den Akku zum Abnehmen vom Werkzeug ab, während Sie den Knopf an der Vorderseite des Akkus verschieben.

Richten Sie zum Anbringen des Akkus dessen Führungsfeder auf die Führungsnut im Gehäuse aus, und schieben Sie den Akku hinein. Schieben Sie ihn vollständig ein, bis er mit einem hörbaren Klicken einrastet. Falls die rote Anzeige an der Oberseite des Knopfes sichtbar ist, ist der Akku nicht vollständig verriegelt.

### ⚠ VORSICHT:

- Schieben Sie den Akku stets bis zum Anschlag ein, bis die rote Anzeige nicht mehr sichtbar ist. Andernfalls kann er versehentlich aus dem Werkzeug herausfallen und Sie oder umstehende Personen verletzen.
- Unterlassen Sie Gewaltanwendung beim Anbringen des Akkus. Falls der Akku nicht reibungslos hineingleitet, ist er nicht richtig ausgerichtet.

### Schalterfunktion (Abb. 2)

#### ⚠ VORSICHT:

- Vergewissern Sie sich vor dem Einsetzen des Akkus in das Werkzeug stets, dass der Elektronikschalter ordnungsgemäß funktioniert und beim Loslassen in die „Aus“-Stellung zurückkehrt.
- Der Schalter kann zur Arbeitserleichterung bei längerem Einsatz in der „EIN“-Stellung verriegelt werden. Lassen Sie Vorsicht walten, wenn Sie den Schalter in der „EIN“-Stellung verriegeln, und halten Sie das Werkzeug mit festem Griff.

Drücken Sie zum Einschalten des Werkzeugs einfach den Elektronikschalter. Die Drehzahl erhöht sich durch verstärkte Druckausübung auf den Elektronikschalter. Lassen Sie den Elektronikschalter zum Anhalten los.

Für Dauerbetrieb den Elektronikschalter betätigen, den Arretierknopf hineindrücken, und dann den Elektronikschalter loslassen.

Zum Ausrasten des Arretierknopfes den Elektronikschalter bis zum Anschlag hineindrücken und dann loslassen.

#### HINWEIS:

- Der Einsatz dreht sich selbst bei betätigtem Schalter und laufendem Motor nicht. Drücken Sie das Werkzeug nach vorn, um die Kupplung einzurücken.
- Falls der Motor etwa 6 Minuten lang ununterbrochen läuft, bleibt das Werkzeug automatisch stehen.

### Push-Drive-Modus (Abb. 3)

Dieses Werkzeug verfügt über einen Push-Drive-Modus. In diesem Modus schaltet das Werkzeug die Stromversorgung des Motors ab, um den Akku bei Leerlauf zu schonen.

Um den Push-Drive-Modus zu wählen, den Elektronikschalter leicht betätigen, dann loslassen und schnell den Knopf drücken. Daraufhin leuchtet die Betriebsart-Anzeige auf.

Nach der Aktivierung des Push-Drive-Modus den Elektronikschalter betätigen, und dann den Arretierknopf hineindrücken. Wenn Sie Druck auf den Einsatz ausüben, läuft der Motor an. Bei stärkerer Druckausübung rückt die Kupplung ein, und der Einsatz beginnt sich zu drehen. Im Push-Drive-Modus drehen sich Motor und Schraubendrehereinsatz nur durch Druckausübung.

#### HINWEIS:

- Wird das Werkzeug im Push-Drive-Modus bei arretiertem Elektronikschalter etwa 8 Stunden lang nicht benutzt, wird es ausgeschaltet. In einem solchen Fall den Elektronikschalter loslassen und für Neustart erneut betätigen.

### Einschalten der Lampe (Abb. 4)

Zum Einschalten der Lampe den Elektronikschalter leicht betätigen, dann loslassen und den Knopf wenige Sekunden lang drücken. Die Lampe schaltet sich ein. Die Lampe erlischt ungefähr 10 Sekunden nach dem Loslassen des Elektronikschalters. Um die Lampe wieder einzuschalten, den Elektronikschalter erneut leicht betätigen.

Um das Licht ausgeschaltet zu lassen, den Elektronikschalter leicht betätigen und loslassen. Dann den Knopf wenige Sekunden lang drücken.

Im Push-Drive-Modus bei arretiertem Elektronikschalter erlischt die Lampe ungefähr eine Minute nach dem Anhalten des Motors.





#### HINWEIS:

- Während der Betätigung des Elektronikschalters kann der Lampenmodus nicht geändert werden.
- Der Lampenmodus kann innerhalb von etwa 10 Sekunden nach dem Loslassen des Elektronikschalters geändert werden.
- Wischen Sie Schmutz auf der Lampenlinse mit einem trockenen Tuch ab. Achten Sie sorgfältig darauf, dass Sie die Lampenlinse nicht verkratzen, weil sich sonst die Lichtstärke verringert.

### Anzeigen der Akku-Restkapazität (Abb. 5)

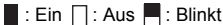
Wenn Sie den Elektronikschalter betätigen, zeigt die Akku-Anzeige die Akku-Restkapazität an.

Die Akku-Restkapazität wird gemäß der nachstehenden Tabelle angezeigt.

Status der Akku-Anzeige	Akku-Restkapazität
	
	50% – 100%
	20% – 50%
	0% – 20%
	Akku aufladen.

015175

#### HINWEIS:

- Ungefähr eine Minute nach dem Anhalten des Motors erlöschen die Anzeigen, um den Akku zu schonen. Um die Akku-Restkapazität zu überprüfen, betätigen Sie den Elektronikschalter leicht.

### Werkzeug/Akku-Schutzsystem

Das Werkzeug ist mit einem Werkzeug/Akku-Schutzsystem ausgestattet. Dieses System schaltet die Stromversorgung des Motors automatisch ab, um die Lebensdauer von Werkzeug und Akku zu verlängern.





Das Werkzeug bleibt während des Betriebs automatisch stehen, wenn das Werkzeug oder der Akku einer der folgenden Bedingungen unterliegt. Bei manchen Bedingungen leuchtet die Anzeige auf.

#### Überlastschutz

Wird das Werkzeug auf eine Weise benutzt, die eine ungewöhnlich hohe Stromaufnahme bewirkt, bleibt es ohne jegliche Anzeige automatisch stehen. Schalten Sie in dieser Situation das Werkzeug aus, und brechen Sie die Arbeit ab, die eine Überlastung des Werkzeugs verursacht hat. Schalten Sie dann das Werkzeug wieder ein, um die Arbeit fortzusetzen.

#### Überhitzungsschutz für Werkzeug

Wenn das Werkzeug überhitzt wird, bleibt es automatisch stehen, und die Akku-Anzeige zeigt den folgenden Zustand an. Lassen Sie das Werkzeug in dieser Situation abkühlen, bevor Sie es wieder einschalten.

Akku-Anzeige	 : Ein	 : Aus	 : Blinkt
	Werkzeug ist überhitzt.		

015176

### Funktion des Drehrichtungsumschalters (Abb. 6)

#### ⚠ VORSICHT:

- Prüfen Sie stets die Drehrichtung, bevor Sie mit der Arbeit beginnen.
- Betätigen Sie den Drehrichtungsumschalter erst, nachdem das Werkzeug völlig zum Stillstand gekommen ist. Durch Umschalten der Drehrichtung bei noch laufendem Werkzeug kann das Werkzeug beschädigt werden.

Dieses Werkzeug besitzt einen Drehrichtungsumschalter. Stellen Sie den Drehrichtungsumschalthebel für Rechtsdrehung auf die Stellung ⇐ (Seite A) oder für Linksdrehung auf die Stellung ⇒ (Seite B).

In der Neutralstellung des Drehrichtungsumschalthebels ist der Elektronikschalter verriegelt.

#### ⚠ VORSICHT:

- Stellen Sie den Drehrichtungsumschalthebel stets auf die Neutralstellung, wenn Sie das Werkzeug nicht benutzen.

### Tiefeneinstellung (Abb. 7 und 8)

Die Tiefe kann durch Drehen des Zentrierrings eingestellt werden. Drehen Sie den Ring für geringere Tiefe in Richtung „B“, und für größere Tiefe in Richtung „A“. Eine volle Umdrehung des Zentrierrings entspricht einer Tiefenänderung von 2 mm.

Stellen Sie den Zentrierring so ein, dass der Abstand zwischen der Spitze des Zentrierrings und dem Schraubenkopf ungefähr 3 mm beträgt, wie in den Abbildungen gezeigt. Drehen Sie eine Probeschraube in Ihr Material oder ein Stück des gleichen Materials ein.

Falls die Tiefe noch immer nicht für die Schraube geeignet ist, setzen Sie die Einstellung fort, bis die korrekte Tiefeneinstellung erreicht ist.

### Haken (Abb. 9)

#### ⚠ VORSICHT:

- Nehmen Sie stets den Akku ab, wenn Sie das Werkzeug am Haken aufhängen.
- Hängen Sie das Werkzeug auf keinen Fall an hoch gelegenen Stellen oder an einer potentiell instabilen Fläche auf.

Der Haken ist praktisch, um das Werkzeug vorübergehend aufzuhängen.

### MONTAGE

#### ⚠ VORSICHT:

- Vergewissern Sie sich vor der Ausführung von Arbeiten am Werkzeug stets, dass das Werkzeug ausgeschaltet und der Akku abgenommen ist.

### Montieren und Demontieren des Einsatzes (Abb. 10 und 11)

Zum Abnehmen des Einsatzes den Zentrierring ziehen. Dann den Einsatz mit einer Zange fassen und aus dem magnetischen Einsatzhalter herausziehen. Manchmal hilft es, beim Herausziehen des Einsatzes mit der Zange zu wackeln.

Schieben Sie den Einsatz zum Anbringen fest in den magnetischen Einsatzhalter ein. Montieren Sie dann den Zentrierring, indem Sie ihn fest zurückschieben.

### Haken (Abb. 12)

Der Haken ist praktisch, um das Werkzeug vorübergehend aufzuhängen. Dieses Teil kann auf beiden Seiten des Werkzeugs angebracht werden.

Um den Haken anzubringen, führen Sie ihn in die Führungsnut entweder auf der linken oder rechten Seite des Werkzeuggehäuses ein, und sichern Sie ihn dann mit einer Schraube. Zum Entfernen die Schraube lösen, und dann das Teil herausnehmen.

### BETRIEB

#### Schraubbetrieb (Abb. 13)

Setzen Sie die Schraube auf die Einsatzspitze, und platzieren Sie die Schraubenspitze auf die Oberfläche des zu befestigenden Werkstücks. Schalten Sie das Werkzeug ein, während Sie Druck ausüben. Ziehen Sie das Werkzeug zurück, sobald die Kupplung einrückt, und lassen Sie dann den Elektronikschalter los.

#### ⚠ VORSICHT:

- Wenn Sie die Schraube auf die Einsatzspitze setzen, achten Sie darauf, die Schraube nicht anzudrücken. Wird die Schraube angedrückt, rückt die Kupplung ein, so dass die Schraube sich plötzlich dreht. Dies könnte das Werkstück beschädigen oder eine Verletzung verursachen.
- Achten Sie darauf, dass der Einsatz gerade in den Schraubenkopf eingeführt wird, um eine Beschädigung von Schraube und/oder Einsatz zu vermeiden.

### WARTUNG

#### ⚠ VORSICHT:

- Vergewissern Sie sich vor der Durchführung von Inspektions- oder Wartungsarbeiten stets, dass das Werkzeug ausgeschaltet und der Akku abgenommen ist.
- Verwenden Sie auf keinen Fall Benzin, Waschbenzin, Verdünnern, Alkohol oder dergleichen. Solche Mittel können Verfärbung, Verformung oder Rissbildung verursachen.

Um die SICHERHEIT und ZUVERLÄSSIGKEIT dieses Produkts aufrechtzuerhalten, sollten Reparaturen, Überprüfung und Austausch der Kohlebürsten und andere Wartungs- oder Einstellarbeiten nur von autorisierten Makita-Kundendienststellen unter ausschließlicher Verwendung von Makita-Originalersatzteilen ausgeführt werden.

### SONDERZUBEHÖR

#### ⚠ VORSICHT:

- Die folgenden Zubehörteile oder Vorrichtungen werden für den Einsatz mit dem in dieser Anleitung beschriebenen Makita-Werkzeug empfohlen. Die Verwendung anderer Zubehörteile oder Vorrichtungen kann eine Verletzungsgefahr darstellen. Verwenden Sie Zubehörteile oder Vorrichtungen nur für ihren vorgesehenen Zweck.

Wenn Sie weitere Einzelheiten bezüglich dieser Zubehörteile benötigen, wenden Sie sich bitte an Ihre Makita-Kundendienststelle.

- Kreuzschlitzesätze
- Magnetischer Einsatzhalter
- Original-Makita-Akku und -Ladegerät
- Plastikoffener Koffer

#### HINWEIS:

- Manche Teile in der Liste können als Standardzubehör im Werkzeugsatz enthalten sein. Sie können von Land zu Land unterschiedlich sein.

ENG905-1

#### Geräusch

Typischer A-bewerteter Geräuschpegel ermittelt gemäß EN60745:

Schalldruckpegel ( $L_{pA}$ ): 72 dB (A)  
Ungewissheit (K): 3 dB (A)

Der Lärmpegel kann während des Betriebs 80 dB (A) überschreiten.

#### Gehörschutz tragen

ENG900-1

#### Schwingungen

Schwingungsgesamtwert (Drei-Achsen-Vektorsumme) ermittelt gemäß EN60745:

Arbeitsmodus: Schrauben ohne Schlag  
Schwingungsemission ( $a_{h1}$ ): 2,5 m/s<sup>2</sup> oder weniger  
Ungewissheit (K): 1,5 m/s<sup>2</sup>



- Der angegebene Schwingungsemissionswert wurde im Einklang mit der Standardprüfmethode gemessen und kann für den Vergleich zwischen Werkzeugen herangezogen werden.
- Der angegebene Schwingungsemissionswert kann auch für eine Vorbewertung des Gefährdungsgrads verwendet werden.

**⚠ WARNUNG:**

- Die Schwingungsemission während der tatsächlichen Benutzung des Elektrowerkzeugs kann je nach der Benutzungsweise des Werkzeugs vom angegebenen Emissionswert abweichen.
- Identifizieren Sie Sicherheitsmaßnahmen zum Schutz des Benutzers anhand einer Schätzung des Gefährdungsgrads unter den tatsächlichen Benutzungsbedingungen (unter Berücksichtigung aller Phasen des Arbeitszyklus, wie z. B. Ausschalt- und Leerlaufzeiten des Werkzeugs zusätzlich zur Betriebszeit).

ENH101-18

**Nur für europäische Länder**

**EG-Konformitätserklärung**

**Makita erklärt, dass die folgende(n) Maschine(n):**

Bezeichnung der Maschine:

Akku-Schrauber

Modell-Nr./ Typ: DFS452

**den folgenden europäischen Richtlinien entsprechen:**

2006/42/EG

Sie werden gemäß den folgenden Standards oder standardisierten Dokumenten hergestellt:

EN60745

Die technische Akte in Übereinstimmung mit 2006/42/EG ist erhältlich von:

Makita, Jan-Baptist Vinkstraat 2, 3070, Belgien

7.3.2014



Yasushi Fukaya  
Direktor

Makita, Jan-Baptist Vinkstraat 2, 3070, Belgien

**Visione generale**

1 Indicatore rosso	6 Indicatore di modalità	11 Gancio
2 Bottone	7 Lampadina	12 Punta
3 Batteria	8 Indicatore batteria	13 Portapunta magnetico
4 Grilletto interruttore	9 Leva interruttore di inversione	14 Scanalatura
5 Bottone di blocco	10 Localizzatore	15 Vite

**DATI TECNICI**

Modello		DFS452
Capacità	Vite autopercorante	6 mm
	Vite per muro a secco	5 mm
Velocità senza carico		0 – 4.000 min <sup>-1</sup>
Lunghezza totale	Con localizzatore corto	235 mm
	Con localizzatore lungo	251 mm
Peso netto		1,7 kg
Tensione nominale		C.c. 18 V

- Per il nostro continuo programma di ricerca e sviluppo, i presenti dati tecnici sono soggetti a cambiamenti senza avviso.
- I dati tecnici e la cartuccia batteria potrebbero differire da paese a paese.
- Peso, con batteria, secondo la Procedura EPTA 01/2003

ENE033-1

**Utilizzo previsto**

Questo utensile è progettato per avvitare le viti nel legno, metallo e plastica.

GEA010-1

**Avvertimenti generali per la sicurezza dell'utensile elettrico**

**⚠ AVVERTIMENTO** Leggere tutti gli avvertimenti per la sicurezza e le istruzioni. La mancata osservanza degli avvertimenti e delle istruzioni può causare scosse elettriche, incendio e/o gravi incidenti.

**Conservare tutti gli avvertimenti e le istruzioni per riferimenti futuri.**

GEB050-2

**AVVERTIMENTI PER LA SICUREZZA DELL'AVVITATORE A BATTERIA**

1. Tenere l'utensile elettrico per le sue superfici isolate quando si esegue una operazione in cui un elemento di fissaggio potrebbe fare contatto con fili elettrici nascosti. Gli elementi di fissaggio che fanno contatto con un filo elettrico "sotto tensione" potrebbero mettere "sotto tensione" le parti metalliche esposte dell'utensile elettrico e dare una scossa elettrica all'operatore.
2. Accertarsi che i piedi siano appoggiati saldamente. Accertarsi che non ci siano persone sotto quando si usa l'utensile in posti alti.
3. Tenere saldamente l'utensile.
4. Tenere le mani lontane dalle parti rotanti.

5. Non toccare la punta o il pezzo immediatamente dopo una operazione. Essi potrebbero essere estremamente caldi e causare bruciature sulla pelle.

**CONSERVARE QUESTE ISTRUZIONI.**

**⚠ AVVERTIMENTO:**

NON lasciare che la comodità o la familiarità d'utilizzo con il prodotto (acquisita con l'uso ripetuto) sostituisca la stretta osservanza delle norme di sicurezza. L'utilizzo SBAGLIATO o la mancata osservanza delle norme di sicurezza di questo manuale di istruzioni potrebbero causare lesioni serie.

ENC007-8

**ISTRUZIONI IMPORTANTI PER LA SICUREZZA**

**CARTUCCIA BATTERIA**

1. Prima di usare la cartuccia della batteria, leggere tutte le istruzioni e le avvertenze sul (1) caricabatteria, sulla (2) batteria e sul (3) prodotto che utilizza la batteria.
2. Non smontare la cartuccia della batteria.
3. Se il tempo di funzionamento diventa eccessivamente corto, smettere immediatamente di usare l'utensile. C'è pericolo di surriscaldamento, di possibili bruciature ed anche di esplosione.
4. Se l'elettrolito finisce negli occhi, sciacquarli con acqua fresca e rivolgersi subito a un medico. C'è la possibilità di perdita della vista.
5. Non cortocircuitare la cartuccia della batteria:
  - (1) Non toccare i terminali con un qualsiasi materiale conduttivo.
  - (2) Evitare di conservare la cartuccia batteria in un contenitore insieme con altri oggetti metallici, come chiodi, monete, ecc.
  - (3) Non esporre la cartuccia batteria all'acqua o alla pioggia.

Un cortocircuito della batteria può causare un grande flusso di corrente, il surriscaldamento, possibili ustioni e addirittura un guasto.

6. Non conservare l'utensile e la cartuccia della batteria in luoghi in cui la temperatura può raggiungere o superare i 50°C.
7. Non incenerire la cartuccia della batteria anche se è gravemente danneggiata o è completamente esaurita. La cartuccia della batteria può esplodere e provocare un incendio.
8. Fare attenzione a non lasciar cadere o a colpire la batteria.
9. Non usare una batteria danneggiata.
10. Seguire le norme locali relative al modo di disfarsi della batteria.

## CONSERVARE QUESTE ISTRUZIONI.

### Suggerimenti per mantenere la durata massima della batteria

1. Caricare la cartuccia batteria prima che diventi completamente scarica. Arrestare sempre il funzionamento dell'utensile e caricare la cartuccia batteria quando si nota un calo di potenza.
2. Non si deve mai ricaricare una cartuccia batteria completamente carica. La sovraccarica riduce la vita di servizio della batteria.
3. Caricare la cartuccia batteria a una temperatura ambiente di 10°C – 40°C. Lasciar raffreddare una cartuccia della batteria calda prima di caricarla.
4. Caricare la cartuccia della batteria una volta ogni sei mesi se non si intende usarla per un lungo periodo di tempo.

## DESCRIZIONE FUNZIONALE

### ⚠ ATTENZIONE:

- Accertarsi sempre che l'utensile sia spento e di aver rimosso la cartuccia batteria prima di regolarlo o di controllare il suo funzionamento.

### Installazione o rimozione della batteria (Fig. 1)

#### ⚠ ATTENZIONE:

- Spegner sempre l'utensile prima di installare o di rimuovere la batteria.
- **Tenere saldamente l'utensile e la batteria quando si installa o si rimuove la batteria.** Se non si tengono saldamente l'utensile e la cartuccia batteria, potrebbero sfuggire di mano danneggiandosi e causare un incidente.

Per rimuovere la batteria, toglierla dall'utensile spingendo allo stesso tempo il bottone sulla parte anteriore della batteria.

Per installare la batteria, allineare l'appendice della batteria sulla scanalatura dell'alloggiamento e spingerla in posizione. Inserirla completamente finché si blocca in posizione con uno piccolo scatto. Se si vede l'indicatore rosso sul lato superiore del bottone, vuol dire che la batteria non è bloccata completamente.

#### ⚠ ATTENZIONE:

- Installare sempre completamente la batteria finché l'indicatore rosso non è più visibile. In caso contrario, potrebbe cadere accidentalmente fuori dall'utensile causando un incidente all'operatore o a chi gli è vicino.

- Non installare forzatamente la batteria. Se la batteria non scivola dentro facilmente, vuol dire che non viene inserita correttamente.

## Funzionamento dell'interruttore (Fig. 2)

### ⚠ ATTENZIONE:

- Prima di inserire la batteria nell'utensile, accertarsi sempre che l'interruttore funzioni correttamente e che torni sulla posizione "OFF" quando viene rilasciato.
- L'interruttore può essere bloccato sulla posizione "ON" per la comodità dell'operatore durante l'uso prolungato. Fare attenzione quando si blocca l'utensile sulla posizione "ON", e mantenere una presa salda su di esso.

Per avviare l'utensile, schiacciare semplicemente l'interruttore. La velocità dell'utensile si aumenta aumentando la pressione sull'interruttore. Rilasciare l'interruttore per fermarlo.

Per il funzionamento continuo, schiacciare il grilletto interruttore, spingere dentro il bottone di blocco e rilasciare poi il grilletto.

Per arrestare l'utensile dalla posizione di blocco, schiacciare completamente l'interruttore e poi rilasciarlo.

### NOTA:

- La punta non gira anche se l'interruttore è attivato e il motore è acceso. Spingere l'utensile in avanti per innestare la frizione.
- L'utensile si arresta automaticamente se il motore continua a girare per circa 6 minuti.

## Modalità di avvitanento a spinta (Fig. 3)

Questo utensile è dotato della modalità di avvitanento a spinta. In questa modalità, l'utensile interrompe la corrente al motore per risparmiare ai giri del minimo.

Per selezionare la modalità di avvitanento a spinta, schiacciare leggermente il grilletto interruttore, rilasciarlo e premere poi velocemente il bottone. L'indicatore di modalità si accende.

Dopo aver attivato la modalità di avvitanento a spinta, schiacciare il grilletto interruttore e premere poi il bottone di blocco. Esercitare una pressione sulla punta per cominciare a far girare il motore. Una ulteriore pressione innesta la frizione, e la punta comincia a girare. Nella modalità di avvitanento a spinta, il motore e la punta di avvitanento ruotano soltanto quando si esercita una pressione.

### NOTA:

- Se l'utensile non viene usato per circa 8 ore nella modalità di avvitanento a spinta con il grilletto bloccato, l'utensile si spegne. In tal caso, rilasciare e schiacciare di nuovo il grilletto per riavviarlo.

## Accensione della lampadina (Fig. 4)

Per accendere la lampadina, schiacciare leggermente il grilletto interruttore, rilasciarlo e premere poi il bottone per alcuni secondi. La lampadina si accende. La lampadina si spegne 10 secondi circa dopo che si è rilasciato il grilletto interruttore. Per accendere di nuovo la lampadina, schiacciare di nuovo leggermente il grilletto interruttore.

Per mantenere spenta la lampadina, schiacciare leggermente il grilletto interruttore e rilasciarlo. Premere poi il bottone per alcuni secondi.





Nella modalità di avvitanento a spinta con il grilletto interruttore bloccato, la lampadina si spegne un minuto circa dopo l'arresto del motore.

**NOTA:**

- La modalità della lampadina non può essere cambiata mentre si schiaccia il grilletto interruttore.
- La modalità della lampadina può essere cambiata 10 secondi circa dopo che si è rilasciato il grilletto interruttore.
- Usare un panno asciutto per togliere lo sporco dalla lente della lampadina. Fare attenzione a non graffiare la lente della lampadina, perché ciò potrebbe abbassare l'illuminazione.

**Indicazione della capacità restante della batteria****(Fig. 5)**

Quando si schiaccia il grilletto interruttore, l'indicatore della batteria mostra la capacità restante della batteria. La capacità restante della batteria viene indicata come mostrato nella tabella seguente.

Stato indicatore batteria	Capacità restante batteria
■ : Acceso □ : Spento ■ : Lampeggiante	
	50% – 100%
	20% – 50%
	0% – 20%
	Caricare la batteria

015175

**NOTA:**

- Gli indicatori si spengono un minuto circa dopo l'arresto del motore, per risparmiare la corrente della batteria. Per controllare la capacità restante della batteria, schiacciare leggermente il grilletto interruttore.

**Sistema di protezione utensile/batteria**

Questo utensile è dotato di un sistema di protezione dell'utensile/batteria. Questo sistema interrompe automaticamente la corrente al motore per estendere la vita di servizio dell'utensile e della batteria.

L'utensile si arresta automaticamente mentre sta funzionando se esso o la batteria vengono a trovarsi in una delle condizioni seguenti. In alcune condizioni, l'indicatore si accende.

**Protezione dal sovraccarico**

Se si fa funzionare l'utensile in un modo che causa un suo assorbimento di corrente anormalmente alto, esso si arresta automaticamente senza alcuna indicazione. In tal caso, spegnere l'utensile e arrestare l'applicazione che ne ha causato il surriscaldamento. Accendere poi l'utensile per riavviarlo.

**Protezione dal surriscaldamento dell'utensile**

Se l'utensile si surriscalda, esso si arresta automaticamente e l'indicatore della batteria mostra lo stato seguente. In tal caso, lasciar raffreddare l'utensile prima di riaccenderlo.

Indicatore batteria	■ : Acceso	□ : Spento	■ : Lampeggiante
	L'utensile si è surriscaldato		

015176

**Funzionamento dell'interruttore di inversione****(Fig. 6)****⚠ ATTENZIONE:**

- Controllare sempre la direzione di rotazione prima di una operazione.
- Usare l'interruttore di inversione soltanto dopo che l'utensile si è arrestato completamente. Se si cambia la direzione di rotazione prima dell'arresto dell'utensile lo si potrebbe danneggiare.

L'utensile è dotato di un interruttore di inversione per il cambiamento della direzione di rotazione. Spostare la leva interruttore di inversione sulla posizione ⇐ (lato A) per la rotazione in senso orario, o sulla posizione ⇒ (lato B) per la rotazione in senso antiorario.

Quando la leva interruttore di inversione è sulla posizione neutra, l'interruttore non può essere schiacciato.

**⚠ ATTENZIONE:**

- Quando non si usa l'utensile, regolare sempre la leva interruttore di inversione sulla posizione neutra.

**Regolazione della profondità (Figg. 7 e 8)**

La profondità può essere regolata girando il localizzatore. Girarlo nella direzione "B" per una profondità minore, e nelle direzione "A" per una profondità maggiore. Un intero giro del localizzatore equivale a un cambiamento della profondità di 2 mm.

Regolare il localizzatore in modo che la distanza tra la punta del localizzatore e la testa della vite sia di 3 mm circa, come mostrato nelle illustrazioni. Avvitare una vite di prova nel materiale o in un duplicato del materiale. Se la profondità non è ancora adatta alla vite, continuare a regolarla fino a ottenere la regolazione corretta della profondità.

## Gancio (Fig. 9)

### **ATTENZIONE:**

- Rimuovere sempre la batteria quando si appende l'utensile con il gancio.
- L'utensile non deve mai essere appeso in un posto alto o su una superficie potenzialmente instabile.

Il gancio è comodo per appendere temporaneamente l'utensile.

## MONTAGGIO

### **ATTENZIONE:**

- Accertarsi sempre che l'utensile sia spento e che la batteria sia stata rimossa prima di qualsiasi intervento sull'utensile.

## Installazione o rimozione della punta (Figg. 10 e 11)

Per rimuovere la punta, tirare il localizzatore. Afferrare poi la punta con una tenaglia e tirarla fuori dal portapunta magnetico. A volte può aiutare lo scotimento della punta con la tenaglia mentre la si tira.

Per installare la punta, spingerla fermamente nel portapunta magnetico. Installare poi il localizzatore spingendolo fermamente indietro.

## Gancio (Fig. 12)

Il gancio è comodo per appendere temporaneamente l'utensile. Esso può essere installato su entrambi i lati dell'utensile.

Per installare il gancio, inserirlo in una scanalatura dell'alloggiamento dell'utensile su uno dei suoi lati, e fissarlo con una vite. Per rimuoverlo, allentare la vite e toglierlo via.

## FUNZIONAMENTO

### Operazione di avvitaamento (Fig. 13)

Montare la vite sulla punta, e sistemare la punta della vite sulla superficie del pezzo da fissare. Esercitare una pressione sull'utensile per avviarlo. Ritirare l'utensile non appena la frizione si innesta. Rilasciare poi il grilletto interruttore.

### **ATTENZIONE:**

- Quando si monta la vite sulla punta, fare attenzione a non spingerla dentro la vite. Se viene spinta dentro, la frizione si innesta e la vite comincia improvvisamente a girare. Ciò potrebbe danneggiare il pezzo o causare un incidente.
- Accertarsi che la punta sia inserita dritta nella testa della vite, perché altrimenti si potrebbe danneggiare la vite e/o la punta.

## MANUTENZIONE

### **ATTENZIONE:**

- Accertarsi sempre che l'utensile sia spento e di aver rimosso la batteria prima di cercare di eseguire l'ispezione o la manutenzione.
- Mai usare benzina, benzene, solventi, alcol e altre sostanze simili. Potrebbero causare scolorimenti, deformazioni o crepe.

Per preservare la SICUREZZA e l'AFFIDABILITÀ del prodotto, le riparazioni, l'ispezione e la sostituzione della spazzola di carbone o qualsiasi altra manutenzione e regolazione devono essere eseguite da un centro assistenza Makita autorizzato usando sempre ricambi Makita.

## ACCESSORI OPZIONALI

### **ATTENZIONE:**

- Questi accessori o attrezzi sono consigliati per l'uso con l'utensile Makita specificato in questo manuale. L'impiego di altri accessori o attrezzi può costituire un rischio di lesioni alle persone. Usare gli accessori e gli attrezzi soltanto per il loro scopo prefissato.

Per ottenere maggiori dettagli su questi accessori, rivolgersi a un centro assistenza Makita locale.

- Punta di inserimento a croce
- Portapunta magnetico
- Batteria e caricatore genuini Makita
- Valigetta di trasporto in plastica

### **NOTA:**

- Alcuni articoli nella lista potrebbero essere inclusi nell'imballo dell'utensile come accessori standard. Essi potrebbero differire da paese a paese.

ENG905-1

## Rumore

Il tipico livello di rumore pesato A determinato secondo EN60745:

Livello pressione sonora ( $L_{pA}$ ): 72 dB (A)

Incertezza (K): 3 dB (A)

Il livello di rumore durante il lavoro potrebbe superare gli 80 dB (A).

## Indossare i paraorecchie

ENG900-1

## Vibrazione

Il valore totale di vibrazione (somma vettore triassiale) determinato secondo EN60745:

Modalità operativa: avvitaamento senza percussione

Emissione di vibrazioni ( $a_{h1}$ ): 2,5 m/s<sup>2</sup> o meno

Incertezza (K): 1,5 m/s<sup>2</sup>

ENG901-1

- Il valore di emissione delle vibrazioni dichiarato è stato misurato conformemente al metodo di test standard, e può essere usato per paragonare un utensile con un altro.
- Il valore di emissione delle vibrazioni dichiarato può anche essere usato per una valutazione preliminare dell'esposizione.

### **AVVERTIMENTO:**

- L'emissione delle vibrazioni durante l'uso reale dell'utensile elettrico può differire dal valore di emissione dichiarato a seconda dei modi in cui viene usato l'utensile.
- Accertarsi di identificare le misure di sicurezza per la protezione dell'operatore basate sulla stima dell'esposizione nelle condizioni reali d'utilizzo (tenendo presente tutte le parti del ciclo operativo, come le volte in cui l'utensile viene spento e quando gira a vuoto, oltre al tempo di funzionamento).

**Modello per l'Europa soltanto**

**Dichiarazione CE di conformità**

**Makita dichiara che la macchina seguente:**

Designazione della macchina:

Avvitatore a batteria

Modello No./ Tipo: DFS452

**Conforme alle Direttive Europee:**

2006/42/CE

È stata fabbricata in conformità allo standard e ai documenti standardizzati seguenti:

EN60745

La documentazione tecnica conforme 2006/42/CE è disponibile da:

Makita, Jan-Baptist Vinkstraat 2, 3070, Belgio

7.3.2014



Yasushi Fukaya  
Amministratore

Makita, Jan-Baptist Vinkstraat 2, 3070, Belgio

**Verklaring van algemene gegevens**

1 Rode indicator	6 Gebruiksstandlampje	11 Ophanghaak
2 Knop	7 Lamp	12 Schroefkop
3 Accu	8 Accuspanningsaanduiding	13 Magnetische schroefbithouder
4 Trekkerschakelaar	9 Omkeerschakelaar	14 Groef
5 Vergrendelknop	10 Indraaidieptesteller	15 Schroef

**TECHNISCHE GEGEVENS**

Model		DFS452
Capaciteiten	Zelftappende schroef	6 mm
	Gipsplaatschroef	5 mm
Onbelast toerental		0 – 4.000 min <sup>-1</sup>
Totale lengte	Met korte indraaidieptesteller	235 mm
	Met lange indraaidieptesteller	251 mm
Nettogewicht		1,7 kg
Nominale spanning		D.C. 18 V

- Vanwege ons voortgaand onderzoeks- en ontwikkelingsprogramma kunnen de bijgaande technische gegevens zonder voorafgaande kennisgeving worden gewijzigd.
- De technische gegevens en de accu kunnen van land tot land verschillen.
- Gewicht, inclusief accu, volgens de EPTA-procedure 01/2003

ENE033-1

**Doeleinden van gebruik**

Dit gereedschap is bedoeld voor het indraaien van schroeven in hout, metaal en plastic.

GEA010-1

**Algemene veiligheidswaarschuwingen voor elektrisch gereedschap**

**⚠ WAARSCHUWING!** Lees alle veiligheidswaarschuwingen en alle instructies. Het niet volgen van de waarschuwingen en instructies kan leiden tot elektrische schokken, brand en/of ernstig letsel.

**Bewaar alle waarschuwingen en instructies om in de toekomst te kunnen raadplegen.**

GEB050-2

**VEILIGHEIDSVOORSCHRIFTEN VOOR DE SNOERLOZE SCHROEVENDRAAIER**

1. Houd elektrisch gereedschap alleen vast aan de geïsoleerde handgrepen, wanneer u werkt op plaatsen waar het bevestigingsmateriaal met verborgen bedrading in aanraking kan komen. Als een draad die onder stroom staat wordt beschadigd, kunnen de metalen delen van het gereedschap ook onder stroom komen te staan en kunt u een gevaarlijke elektrische schok krijgen.

2. **Zorg ook altijd dat u stevig op een solide bodem staat.**  
Als u het gereedschap op een hoge plaats gebruikt, let dan goed op dat er zich niemand onder u bevindt.
3. **Houd het gereedschap stevig vast.**
4. **Houd uw handen uit de buurt van draaiende onderdelen.**
5. **Raak direct na uw werk het bit of het werkstuk niet aan; ze kunnen erg heet zijn en u zou zich kunnen branden.**

**BEWAAR DEZE VOORSCHRIFTEN.**

**⚠ WAARSCHUWING:**

Laat u NIET misleiden door een vals gevoel van comfort en bekendheid met het gereedschap (na veelvuldig gebruik) en neem alle veiligheidsvoorschriften van het betreffende gereedschap altijd strikt in acht. **VERKEERD GEBRUIK** of het niet naleven van de veiligheidsvoorschriften in deze gebruiksaanwijzing kan leiden tot ernstige verwondingen.

ENC007-8

**BELANGRIJKE VEILIGHEIDSVOORSCHRIFTEN**

**VOOR DE ACCU**

1. Lees alle voorschriften en waarschuwingen op (1) de acculader, (2) de accu, en (3) het product waarvoor de accu wordt gebruikt, aandachtig door alvorens de acculader in gebruik te nemen.
2. Neem de accu niet uit elkaar.
3. Als de gebruiksduur van het gereedschap erg kort is geworden, staakt u dan onmiddellijk het gebruik. Er bestaat kans op oververhitting, met gevaar voor brand of zelfs een explosie.

4. Als er accuvloeistof in uw ogen komt, wast u die dan onmiddellijk uit met volop water en raadpleeg dan onverwijld een arts. Uw gezichtsvermogen zou ernstig aangetast kunnen worden.
5. **Voorkom kortsluiting van de accu:**
  - (1) Raak de accucontacten nooit aan met enig geleidend materiaal.
  - (2) Bewaar de accu niet in een bak waarin andere metalen voorwerpen zoals spijkers, munten e.d. worden bewaard.
  - (3) Stel de accu niet bloot aan water of regen. Kortsluiting van de accu kan oorzaak zijn van een grote stroomafgifte, oververhitting, brandwonden, en zelfs defecten.
6. Bewaar het gereedschap en de accu niet op plaatsen waar de temperatuur kan oplopen tot 50°C of hoger.
7. Werp de accu nooit in het vuur, ook niet wanneer hij zwaar beschadigd of volledig versleten is. De accu kan namelijk ontploffen in het vuur.
8. Wees voorzichtig dat u de accu niet laat vallen en hem niet blootstelt aan schokken of stoten.
9. Gebruik nooit een beschadigde accu.
10. Volg bij het wegwerpen van de accu de plaatselijk geldende voorschriften.

## BEWAAR DEZE VOORSCHRIFTEN.

### Tips voor een maximale levensduur van de accu

1. Laad de accu op voordat die volledig ontladen is.  
Staak altijd het gebruik van het apparaat en laad de accu op wanneer u bemerkt dat het apparaat minder vermogen levert.
2. Laad een volledig opgeladen accu nooit opnieuw op.  
Overmatig opladen kan de levensduur van de accu aantasten.
3. Laad de accu op bij een kamertemperatuur van 10°C – 40°C. Laat een warme accu afkoelen alvorens hem op te laden.
4. Laad de accu zeker elk half jaar een keer op, ook als u deze geruime tijd lang niet gebruikt.

## BESCHRIJVING VAN DE FUNCTIES

### ⚠ LET OP:

- Zorg altijd dat het gereedschap is uitgeschakeld en de accu ervan is verwijderd alvorens de functies op het gereedschap af te stellen of te controleren.

### Aanbrengen en verwijderen van de accu (Fig. 1)

#### ⚠ LET OP:

- Schakel altijd het gereedschap uit voordat u de accu aanbrengt of verwijdert.
- Houd het gereedschap en de accu stevig vast wanneer u de accu aanbrengt of verwijdert. Als u het gereedschap en de accu niet stevig vasthoudt, zou er iets uit uw handen kunnen glippen, met gevaar voor schade aan het gereedschap of de accu en eventuele verwonding.

Om de accu te verwijderen, schuift u deze uit het gereedschap los terwijl u de knop voorop de accu ingedrukt houdt.

Voor het aanbrengen van de accu plaatst u de tong van de accu in de groef van de behuizing en schuift u de accu op zijn plaats. Schuif de accu er altijd volledig in totdat die op zijn plaats vast klikt. Wanneer de rode indicator op de bovenkant van de knop nog zichtbaar is, zit de accu niet volledig erin.

### ⚠ LET OP:

- Schuif de accu volledig erin totdat de rode indicator niet meer zichtbaar is. Als u dit nalaat, zou de accu uit het gereedschap kunnen vallen en uzelf of anderen kunnen verwonden.
- Druk de accu er niet met kracht in. Als de accu er niet soepel in gaat, houdt u die waarschijnlijk in de verkeerde stand.

### Werking van de schakelaar (Fig. 2)

#### ⚠ LET OP:

- Controleer voordat u de accu in het gereedschap plaatst altijd eerst of de trekkerschakelaar goed werkt en bij loslaten direct naar de "UIT" stand terugkeert.
- De schakelaar kan in de "AAN"-stand vergrendeld worden, hetgeen bij langdurig gebruik comfortabeler werkt. Wees extra voorzichtig wanneer u de schakelaar in de "AAN"-stand vergrendelt en houd het gereedschap altijd stevig vast.

Om het gereedschap te starten, drukt u enkel de trekkerschakelaar in. U kunt de snelheid van het gereedschap verhogen door de trekkerschakelaar harder in te drukken. Laat de trekkerschakelaar los om te stoppen.

Voor doorlopend gebruik drukt u eerst de trekkerschakelaar en dan de vergrendelknop in, dan kunt u de trekkerschakelaar loslaten.

Om het gereedschap te stoppen vanuit de vergrendelde stand, drukt u de trekkerschakelaar weer helemaal in en laat u die los.

### OPMERKING:

- Ook al is de schakelaar ingedrukt en loopt de motor, dan nog draait de schroefkop niet. Duw het gereedschap naar voren om de koppeling te laten aangrijpen.
- Het gereedschap stopt automatisch als de motor ongeveer 6 minuten lang blijft draaien.

### Duw-aandraaistand (Fig. 3)

Dit gereedschap heeft een duw-aandraaistand. In deze stand schakelt het gereedschap bij stationairloop de stroom naar de motor uit om de accu te sparen.

Om de duw-aandraaistand in te schakelen, drukt u de trekkerschakelaar licht in en laat u die los, om direct daarna de knop in te drukken. Dan gaat het gebruikstandlampje branden.

Wanneer de duw-aandraaistand is ingeschakeld, drukt u de trekkerschakelaar en dan de vergrendelknop in. Oefen druk uit op de schroefkop, dan gaat de motor draaien. Bij verhogen van de druk grijpt de koppeling aan en gaat de schroefkop draaien. In de duw-aandraaistand gaan de motor en de schroefkop alleen draaien wanneer er druk op wordt uitgeoefend.

### OPMERKING:

- Als het gereedschap ongeveer 8 uur lang niet gebruikt wordt, in de duw-aandraaistand en met de trekkerschakelaar ingedrukt, dan wordt het gereedschap uitgeschakeld. In dat geval zet u de trekkerschakelaar los en drukt u die opnieuw in om weer te starten.



### Aandoen van de lamp (Fig. 4)





Om de lamp aan te doen, drukt u de trekkerschakelaar licht in en laat u die los, om dan de knop enkele seconden lang in te drukken. Dan gaat de lamp branden. De lamp dooft ongeveer 10 seconden nadat u de trekkerschakelaar loslaat. Om de lamp weer aan te doen, drukt u de trekkerschakelaar weer even licht in. Om de lamp permanent uit te doen, drukt u weer de trekkerschakelaar licht in en laat u die los. Vervolgens houdt u de knop enkele seconden lang ingedrukt. In de duw-aandraaistand met de trekkerschakelaar vastgezet dooft de lamp ongeveer één minuut nadat de motor stopt.

#### OPMERKING:

- Terwijl u de trekkerschakelaar ingedrukt houdt, kunt u de lamp niet aan of uit doen.
- Gedurende ongeveer 10 seconden na het loslaten van de trekkerschakelaar kunt u de lamp aan of uit doen.
- Als het lensje van de lamp vuil is, veegt u dat schoon met een droge doek. Let op dat u geen krassen maakt op het lensglas van de lamp, want dat kan het licht belemmeren.

### Aangeven van de resterende accuspanning (Fig. 5)

Wanneer u de trekkerschakelaar indrukt, toont de accuspanningsaanduiding de resterende accuspanning. De resterende accuspanning wordt getoond als in de volgende tabel.

Accuspanningsaanduiding ■ : Aan □ : Uit ■ : Knippert	Resterende accuspanning
	50% – 100%
	20% – 50%
	0% – 20%
	Tijd om de accu op te laden

015175

#### OPMERKING:

- Ongeveer één minuut nadat de motor stopt, doven de aanduidingen, om accuspanning te sparen. Om de resterende accuspanning te controleren, drukt u de trekkerschakelaar licht in.

### Gereedschap / accubeveiligingssysteem

Het gereedschap is voorzien van een gereedschap/accubeveiligingssysteem. Dit systeem schakelt automatisch de stroom naar de motor uit om de levensduur van het gereedschap en de accu te sparen.

Het gereedschap stopt tijdens het gebruik automatisch als het gereedschap of de accu aan één van de volgende omstandigheden wordt blootgesteld. In sommige omstandigheden gaat er een aanduidingslampje branden.

#### Beveiliging tegen overbelasting

Als het gereedschap wordt gebruikt op een manier die een abnormaal hoge stroomsterkte vergt, stopt het gereedschap automatisch zonder dat er enige aanduiding oplicht. In dat geval schakelt u het gereedschap uit en verhelpt u de oorzaak van de overbelasting. Vervolgens schakelt u het gereedschap in en start u opnieuw.

#### Oververhittingsbeveiliging voor het gereedschap

Wanneer het gereedschap oververhit raakt, stopt het gereedschap automatisch en toont de accuspanningsaanduiding het volgende. In dit geval laat u het gereedschap eerst afkoelen alvorens het weer in te schakelen.

Accuspannings-aanduiding	■ : Aan □ : Uit ■ : Knippert
	Het gereedschap is oververhit

015176

### Werking van de omkeerschakelaar (Fig. 6)

#### ⚠ LET OP:

- Controleer voordat u gaat werken altijd eerst de draairichting van het gereedschap.
- Gebruik de omkeerschakelaar alleen nadat het gereedschap helemaal tot stilstand is gekomen. Als u de draairichting verandert terwijl het gereedschap nog draait, kan het gereedschap beschadigd raken.

Dit gereedschap heeft een omkeerschakelaar voor het veranderen van de draairichting. Druk de omkeerschakelaar naar de stand ⇐ (zijde A) voor rechtse draairichting, of naar de stand ⇒ (zijde B) voor linkse draairichting.

Wanneer de omkeerschakelaar in de neutrale stand staat, kan de trekkerschakelaar niet worden ingedrukt.

#### ⚠ LET OP:

- Zet de omkeerschakelaar altijd in de neutrale stand wanneer u het gereedschap niet gebruikt.

### Diepte-instelling (Fig. 7 en 8)

U kunt de indraaidiepte instellen door te draaien aan de indraaidieptesteller. Draai deze in de richting "B" voor minder diep indraaien of naar "A" voor dieper indraaien. Eén volledige draai van de indraaidieptesteller komt overeen met 2 mm verschil in diepte.

Verstel de indraaidieptesteller zo dat de afstand tussen de punt van de indraaidieptesteller en de schroefkop ongeveer 3 mm bedraagt, zoals getoond in de afbeeldingen. Draai als proef een testschroef in uw materiaal of een soortgelijk stuk materiaal. Als de ingestelde diepte niet geschikt is voor de schroef, stelt u dan opnieuw bij totdat u de juiste diepte-instelling verkrijgt.

## Ophanghaak (Fig. 9)

### ⚠ LET OP:

- Verwijder altijd eerst de accu, voordat u het gereedschap aan de haak ophangt.
- Haak het gereedschap nooit vast op een al te hoge plaats of een mogelijk onstabiele plaats.

De ophanghaak kan handig zijn om het gereedschap tussendoor even op te hangen.

## INEENZETTEN

### ⚠ LET OP:

- Controleer altijd of het gereedschap is uitgeschakeld en de accu ervan is verwijderd alvorens enig werk aan het gereedschap uit te voeren.

## Aanbrengen en verwijderen van een schroefbit (Fig. 10 en 11)

Voor het verwijderen van het schroefbit trekt u aan de indraaidieptesteller. Vervolgens pakt u het schroefbit vast met een tang en trekt u het uit de magnetische schroefbithouder. Soms helpt het om het schroefbit met de tang heen en weer te wrikken terwijl u er aan trekt.

Om een schroefbit aan te brengen, drukt u het stevig in de magnetische schroefbithouder. Vervolgens plaatst u de indraaidieptesteller door die stevig er op te duwen.

## Ophanghaak (Fig. 12)

De ophanghaak kan handig zijn om het gereedschap tussendoor even op te hangen. Deze is aan beide kanten van het gereedschap te bevestigen.

Om de ophanghaak te bevestigen, steekt u die in één van de groeven aan weerszijden van het gereedschapshuis en zet u de haak met een schroef vast. Om de ophanghaak te verwijderen, draait u de schroef los en trekt u de haak er uit.

## BEDIENING

### Gebruik als schroevendraaier (Fig. 13)

Pas de schroef op het uiteinde van het schroefbit en plaats de punt van de schroef op de plaats van het werkstuk waar u deze wilt inschroeven. Oefen wat druk uit op het gereedschap om het te starten. Trek het gereedschap terug zodra de koppeling aangrijpt. Laat vervolgens de trekkerschakelaar los.

### ⚠ LET OP:

- Wees voorzichtig wanneer u de schroef op het uiteinde van het schroefbit plaatst, om de schroef niet te hard aan te duwen. Als u de schroef te hard aandrukt, grijpt de koppeling aan en zal de schroef plotseling gaan draaien. Dat zou uw werkstuk kunnen beschadigen of verwonding opleveren.
- Zorg dat het schroefbit recht in de schroefkop steekt, anders zou de schroef en/of het schroefbit beschadigd kunnen raken.

## ONDERHOUD

### ⚠ LET OP:

- Zorg er altijd voor dat het gereedschap is uitgeschakeld en de accu is verwijderd, voordat u enige inspectie of onderhoud uitvoert.
- Gebruik nooit benzine, wasbenzine, thinner, alcohol en dergelijke. Hierdoor kunnen verkleuring, vervormingen en barsten worden veroorzaakt.

Om de VEILIGHEID en BETROUWBAARHEID van het gereedschap te handhaven, dienen alle reparaties, inspectie en vervanging van de koolborstels, en alle andere onderhoudswerkzaamheden of afstellingen te worden uitgevoerd bij een erkend Makita servicecentrum, en altijd met gebruik van originele Makita vervangingsonderdelen.

## OPTIONELE ACCESSOIRES

### ⚠ LET OP:

- Deze accessoires of hulpstukken worden aanbevolen voor gebruik met het Makita gereedschap dat in deze gebruiksaanwijzing is beschreven. Bij gebruik van andere accessoires of hulpstukken bestaat er gevaar voor persoonlijke verwonding. Gebruik de accessoires of hulpstukken uitsluitend voor hun bestemde doel.

Raadpleeg het dichtstbijzijnde Makita servicecentrum voor verder advies of bijzonderheden omtrent deze accessoires.

- Kruiskop-insteekbits
- Magnetische schroefbithouder
- Originele Makita accu en acculader
- Plastic draagkoffer

### OPMERKING:

- Sommige onderdelen in deze lijst kunnen bij het gereedschap zijn meegevoerd als standaard-accessoires. Deze kunnen van land tot land verschillen.

## Geluidsniveau

ENG905-1

De typisch, A-gewogen geluidsniveaus vastgesteld volgens EN60745:

Geluidsdrukniveau ( $L_{pA}$ ): 72 dB (A)

Onnauwkeurigheid (K): 3 dB (A)

Tijdens het werken kan het geluidsniveau 80 dB (A) overschrijden.

## Draag oorbeschermers

ENG900-1

## Trilling

De totaalwaarde van de trillingen (triaxiale vectororsom) vastgesteld volgens EN60745:

Toepassing: schroeven aandraaien zonder slagbeweging

Trillingsemismissie ( $a_{hT}$ ): 2,5 m/s<sup>2</sup> of minder

Onnauwkeurigheid (K): 1,5 m/s<sup>2</sup>

ENG901-1

- De opgegeven trillingsemismissiewaarde is gemeten volgens de standaardtestmethode en kan worden gebruikt om dit gereedschap te vergelijken met andere gereedschappen.
- De opgegeven trillingsemismissiewaarde kan ook worden gebruikt voor een beoordeling vooraf van de blootstelling.

### ⚠ WAARSCHUWING:

- De trillingsemismissie tijdens het gebruik van het elektrisch gereedschap in de praktijk kan verschillen van de opgegeven trillingsemismissiewaarde afhankelijk van de manier waarop het gereedschap wordt gebruikt.

- Zorg ervoor dat veiligheidsmaatregelen worden getroffen ter bescherming van de operator die zijn gebaseerd op een schatting van de blootstelling onder praktijkomstandigheden (rekening houdend met alle fasen van de bedrijfscyclus, zoals de tijdsduur gedurende welke het gereedschap is uitgeschakeld en stationair draait, naast de ingeschakelde tijdsduur).

ENH101-18

## **Alleen voor Europese landen**

### **EU-Verklaring van Conformiteit**

#### **Makita verklaart hierbij dat de volgende machine(s):**

Aanduiding van de machine:

Snoerloze schroevendraaier

Modelnr./ Type: DFS452

#### **Voldoet aan de volgende Europese Richtlijnen:**

2006/42/EU

Ze zijn gefabriceerd in overeenstemming met de volgende norm of genormaliseerde documenten:

EN60745

Het technisch documentatiebestand volgens 2006/42/EU is verkrijgbaar bij:

Makita, Jan-Baptist Vinkstraat 2, 3070, België

7.3.2014



Yasushi Fukaya  
Directeur

Makita, Jan-Baptist Vinkstraat 2, 3070, België

**Explicación de los dibujos**

1 Indicador rojo	6 Indicador de modo	11 Gancho
2 Botón	7 Lámpara	12 Punta de atornillar
3 Cartucho de batería	8 Indicador de batería	13 Portapuntas magnético
4 Gatillo interruptor	9 Interruptor inversor	14 Ranura
5 Botón de bloqueo	10 Localizador	15 Tornillo

**ESPECIFICACIONES**

Modelo		DFS452
Capacidades	Tornillo autorroscante	6 mm
	Tornillo para yeso	5 mm
Velocidad en vacío		0 – 4.000 min <sup>-1</sup>
Longitud total	Con localizador corto	235 mm
	Con localizador largo	251 mm
Peso neto		1,7 kg
Tensión nominal		CC 18 V

- Debido a nuestro continuado programa de investigación y desarrollo, las especificaciones indicadas aquí están sujetas a cambio sin previo aviso.
- Las especificaciones y el cartucho de batería pueden diferir de país a país.
- Peso, con el cartucho de batería, de acuerdo con el procedimiento EPTA 01/2003

ENE033-1

**Uso previsto**

La herramienta ha sido prevista para atornillar tornillos en madera, metal y plástico.

GEA010-1

**Advertencias de seguridad generales para herramientas eléctricas**

**⚠ ¡ADVERTENCIA!** Lea todas las advertencias de seguridad y todas las instrucciones. Si no sigue todas las advertencias e instrucciones podrá ocasionar una descarga eléctrica, un incendio y/o heridas graves.

Guarde todas las advertencias e instrucciones para futuras referencias.

GEB050-2

**ADVERTENCIAS DE SEGURIDAD PARA EL ATORNILLADOR INALÁMBRICO**

1. Cuando realice una operación en la que el tornillo pueda entrar en contacto con cableado oculto, sujete la herramienta eléctrica por las superficies de aislamiento aisladas. El contacto del tornillo con un cable con corriente puede hacer que la corriente circule por las partes metálicas expuestas de la herramienta eléctrica y sufrir el operario una descarga eléctrica.
2. Asegúrese siempre de que tiene suelo firme. Asegúrese de que no haya nadie debajo cuando utilice la herramienta en lugares altos.
3. Sujete la herramienta firmemente.
4. Mantenga las manos alejadas de las partes giratorias.

5. No toque la punta de atornillar ni la pieza de trabajo inmediatamente después de la operación; podrán estar muy calientes y podrían quemarle la piel.

**GUARDE ESTAS INSTRUCCIONES.**

**⚠ ADVERTENCIA:**

NO deje que la comodidad o familiaridad con el producto (a base de utilizarlo repetidamente) sustituya la estricta observancia de las normas de seguridad para el producto en cuestión. El MAL USO o el no seguir las normas de seguridad establecidas en este manual de instrucciones podrá ocasionar graves heridas personales.

ENC007-8

**INSTRUCCIONES DE SEGURIDAD IMPORTANTES**

**PARA EL CARTUCHO DE BATERÍA**

1. Antes de utilizar el cartucho de batería, lea todas las instrucciones e indicaciones de precaución sobre (1) el cargador de baterías, (2) la batería, y (3) el producto con el que se utiliza la batería.
2. No desarme el cartucho de batería.
3. Si el tiempo de uso del cartucho de batería se acorta demasiado, deje de usarlo inmediatamente. Podría resultar en un riesgo de recalentamiento, posibles quemaduras e incluso una explosión.
4. Si entra electrolito en sus ojos, aclárelos con agua limpia y acuda a un médico inmediatamente. Existe el riesgo de poder perder la vista.
5. No cortocircuite el cartucho de batería:
  - (1) No toque los terminales con ningún material conductor.
  - (2) Evite guardar el cartucho de batería en un cajón junto con otros objetos metálicos como clavos, monedas, etc.

- (3) No exponga el cartucho de batería al agua ni a la lluvia.

Un cortocircuito en la batería puede producir una gran circulación de corriente, un recalentamiento, posibles quemaduras e incluso una rotura de la misma.

6. No guarde la herramienta ni el cartucho de batería en lugares donde la temperatura pueda alcanzar o exceder 50°C.
7. Nunca incinere el cartucho de batería incluso en el caso de que esté dañado seriamente o ya no sirva en absoluto. El cartucho de batería puede explotar si se tira al fuego.
8. Tenga cuidado de no dejar caer ni golpear el cartucho de batería.
9. No utilice una batería dañada.
10. Siga los reglamentos locales referentes al desecho de la batería.

## GUARDE ESTAS INSTRUCCIONES.

### Consejos para alargar al máximo la vida de servicio de la batería

1. Cargue el cartucho de batería antes de que se descargue completamente.  
Pare siempre la herramienta y cargue el cartucho de batería cuando note una menor potencia en la herramienta.
2. No cargue nunca un cartucho de batería que esté completamente cargado.  
La sobrecarga acortará la vida de servicio del cartucho de batería.
3. Cargue el cartucho de batería a una temperatura ambiente de 10°C – 40°C (50°F – 104°F). Si un cartucho de batería está caliente, déjelo enfriar antes de cargarlo.
4. Cargue el cartucho de batería una vez cada seis meses si no lo utiliza durante un periodo de tiempo prolongado.

## DESCRIPCIÓN DEL FUNCIONAMIENTO

### ⚠ PRECAUCIÓN:

- Asegúrese siempre de que la herramienta está apagada y el cartucho de batería extraído antes de realizar cualquier ajuste o comprobación en la herramienta.

### Instalación o extracción del cartucho de batería (Fig. 1)

#### ⚠ PRECAUCIÓN:

- Apague siempre la herramienta antes de instalar o extraer el cartucho de batería.
- Sujete la herramienta y el cartucho de batería firmemente cuando instale o extraiga el cartucho de batería. Si no sujeta la herramienta y el cartucho de batería firmemente podrán caérsele de las manos y resultar en daños a la herramienta y cartucho de batería y heridas personales.

Para extraer el cartucho de batería, deslícelo de la herramienta a la vez que desliza el botón de la parte frontal del cartucho.

Para instalar el cartucho de batería, alinee la lengüeta del cartucho de batería con la ranura de la carcasa y deslícelo hasta que encaje en su sitio. Insértelo a tope hasta que se bloquee en su sitio produciendo un pequeño chasquido. Si puede ver el indicador rojo en el lado superior del botón, no estará bloqueado completamente.

#### ⚠ PRECAUCIÓN:

- Instale siempre el cartucho de batería completamente hasta que no pueda verse el indicador rojo. En caso contrario, podrá caerse accidentalmente de la herramienta y ocasionarle heridas a usted o a alguien que esté cerca de usted.
- No instale el cartucho de batería empleando fuerza. Si el cartucho no se desliza al interior fácilmente, será porque no está siendo insertado correctamente.

## Accionamiento del interruptor (Fig. 2)

### ⚠ PRECAUCIÓN:

- Antes de insertar el cartucho de batería en la herramienta, compruebe siempre para cerciorarse de que el gatillo interruptor se acciona debidamente y que vuelve a la posición "OFF" cuando lo suelta.
- El interruptor puede ser bloqueado en la posición "ON" para mayor comodidad del operario durante una utilización prolongada. Tenga precaución cuando bloquee la herramienta en la posición "ON" y mantenga la herramienta firmemente empuñada.

Para poner en marcha la herramienta, simplemente apriete el gatillo interruptor. La velocidad de la herramienta aumenta incrementando la presión en el gatillo interruptor. Suelte el gatillo interruptor para parar. Para una operación continua, apriete el gatillo interruptor, presione hacia dentro el botón de bloqueo y después suelte el gatillo.

Para parar la herramienta desde la posición bloqueada, apriete el gatillo interruptor completamente, y después suéltelo.

### NOTA:

- Incluso con el interruptor activado y el motor en marcha, la punta de atornillar no girará. Empuje la herramienta hacia delante para accionar el embrague.
- La herramienta se parará automáticamente si el motor sigue girando durante unos 6 minutos.

## Modo de accionamiento por empuje (Fig. 3)

Esta herramienta tiene un modo de accionamiento por empuje. En este modo, la herramienta corta la alimentación al motor para ahorrar energía de la batería en vacío.

Para seleccionar el modo de accionamiento por empuje, apriete ligeramente el gatillo, después suéltelo y presione el botón rápidamente. El indicador de modo se iluminará entonces.

Una vez activado el modo de accionamiento por empuje, apriete el gatillo interruptor y después empuje el botón de bloqueo. Aplique presión a la punta de atornillar y el motor comenzará a girar. Al aumentar la presión se accionará el embrague y la punta de atornillar comenzará a girar. En el modo de accionamiento por empuje, el motor y la punta de atornillar girarán solamente aplicando presión.

**NOTA:**

- Si la herramienta no es puesta en marcha durante unas 8 horas en modo de accionamiento por empuje con el gatillo bloqueado, la herramienta se apagará. En tal caso, suelte el gatillo y apriételo otra vez para volver a encenderla.

**Encendido de la lámpara (Fig. 4)**

Para encender la lámpara, apriete ligeramente el gatillo interruptor, suéltelo y después presione el botón durante unos pocos segundos. La lámpara se enciende. La lámpara se apagará aproximadamente 10 segundos después de soltar el gatillo interruptor. Para encender la lámpara otra vez, apriete ligeramente el gatillo interruptor otra vez.

Para continuar apagando la luz, apriete ligeramente el gatillo interruptor y suéltelo. Después presione el botón unos pocos segundos.

En modo de accionamiento por empuje, con el gatillo interruptor bloqueado, la lámpara se apagará aproximadamente un minuto después de pararse el motor.







**NOTA:**

- Mientras presiona el gatillo interruptor, el modo de lámpara no se puede cambiar.
- Durante aproximadamente 10 segundos después de soltar el gatillo interruptor, se puede cambiar el modo de lámpara.
- Utilice un paño seco para quitar la suciedad de la lente de la lámpara. Tenga cuidado de no rayar la lente de la lámpara, porque podrá disminuir la iluminación.

**Indicación de la capacidad de batería restante (Fig. 5)**

Cuando pulse el gatillo interruptor, el indicador de batería mostrará la capacidad de batería restante.

La capacidad de batería restante se muestra como en la tabla siguiente.

Estado del indicador de batería	Capacidad de batería restante
 : Encendido  : Apagado  : Parpadeando	
	50% – 100%
	20% – 50%
	0% – 20%
	Cargue la batería

015175

**NOTA:**

- Aproximadamente un minuto después de pararse el motor, los indicadores se apagarán para ahorrar energía de la batería. Para comprobar la capacidad de batería restante, apriete ligeramente el gatillo interruptor.

**Sistema de protección de la herramienta/batería**

La herramienta está equipada con un sistema de protección de la herramienta/batería. Este sistema corta automáticamente la alimentación al motor para alargar la vida de servicio de la herramienta y de la batería.





La herramienta se detendrá automáticamente durante la operación si la herramienta o la batería es puesta en una de las condiciones siguientes. En algunas condiciones, el indicador se iluminará.

**Protección de sobrecarga**

Cuando la herramienta sea utilizada de una manera que dé lugar a que tenga que absorber una corriente anormalmente alta, la herramienta se detendrá automáticamente sin ninguna indicación. En esta situación, apague la herramienta y detenga la tarea que ocasiona la sobrecarga de la herramienta. Después encienda la herramienta para volver a empezar.

**Protección contra el recalentamiento para la herramienta**

Cuando la herramienta se recaliente, se parará automáticamente y el indicador de batería mostrará el estado siguiente. En esta situación, deje que la herramienta se enfríe antes de encenderla otra vez.

Indicador de batería	 :	 :	 :
	Encendido	Apagado	Parpadeando
	La herramienta está recalentada		

015176

**Accionamiento del interruptor inversor (Fig. 6)****⚠ PRECAUCIÓN:**

- Confirme siempre la dirección de giro antes de iniciar la operación.
- Utilice el interruptor inversor solamente después de que la herramienta se haya parado completamente. Si cambia la dirección de giro antes de que la herramienta se haya parado podrá dañarla.

Esta herramienta tiene un interruptor inversor para cambiar la dirección de giro. Mueva el interruptor inversor a la posición ⇐ (lado A) para giro a la derecha o a la posición ⇒ (lado B) para giro a la izquierda.

Cuando el interruptor inversor está en la posición neutral, no se podrá apretar el gatillo interruptor.

**⚠ PRECAUCIÓN:**

- Cuando no esté utilizando la herramienta, ponga siempre el interruptor inversor en la posición neutral.

**Ajuste de profundidad (Fig. 7 y 8)**

La profundidad se puede ajustar girando el localizador. Gírelo en la dirección de "B" para menos profundidad y en la dirección de "A" para más profundidad. Una vuelta completa del localizador es igual a un cambio de 2 mm en la profundidad.

Ajuste el localizador de manera que la distancia entre la punta del localizador y la cabeza del tornillo sea aproximadamente 3 mm como se muestra en las figuras. Atornille un tornillo de prueba en el material a utilizar o en una pieza del mismo material. Si la profundidad sigue sin ser la apropiada para el tornillo, continúe ajustando hasta que obtenga el ajuste de profundidad apropiado.

### Gancho (Fig. 9)

#### PRECAUCIÓN:

- Retire siempre la batería cuando vaya a colgar la herramienta con el gancho.
- No cuelgue nunca la herramienta en un lugar alto ni en una superficie potencialmente inestable.

El gancho resulta útil para colgar temporalmente la herramienta.

### MONTAJE

#### PRECAUCIÓN:

- Asegúrese siempre de que la herramienta esté apagada y el cartucho de batería extraído antes de realizar cualquier trabajo en la herramienta.

### Instalación o desmontaje de la punta de atornillar (Fig. 10 y 11)

Para retirar la punta de atornillar, tire del localizador. Después agarre la punta de atornillar con unos alicates y sáquela del portapuntas magnético. Algunas veces, la punta de atornillar saldrá más fácil si la menea con los alicates al tirar de ella.

Para instalar la punta de atornillar, empújela firmemente al interior del portapuntas magnético. Después instale el localizador empujándolo firmemente hacia atrás.

### Gancho (Fig. 12)

El gancho resulta útil para colgar temporalmente la herramienta. Se puede instalar en cualquiera de los lados de la herramienta.

Para instalar el gancho, insértelo en una ranura de cualquiera de los costados de la carcasa de la herramienta y después sujételo con un tornillo. Para quitarlo, afloje el tornillo y después sáquelo.

### OPERACIÓN

#### Operación de atornillado (Fig. 13)

Coloque el tornillo en la punta de atornillar y ponga la punta del tornillo en la superficie de la pieza de trabajo a sujetar. Aplique presión a la herramienta y póngala en marcha. Retire la herramienta tan pronto como el embrague se accione. Después suelte el gatillo interruptor.

#### PRECAUCIÓN:

- Cuando encaje el tornillo en la punta de la punta de atornillar, tenga cuidado de no empujar hacia dentro el tornillo. Si presiona hacia dentro del tornillo, el embrague se accionará y el tornillo girará inesperadamente. Esto podrá dañar la pieza de trabajo o causar una herida.
- Asegúrese de que la punta de atornillar está insertada en línea recta en la cabeza del tornillo, o de lo contrario podrá dañar el tornillo y/o la punta de atornillar.

### MANTENIMIENTO

#### PRECAUCIÓN:

- Asegúrese siempre de que la herramienta está apagada y el cartucho de batería ha sido extraído antes de intentar realizar una inspección o mantenimiento.
- No utilice nunca gasolina, bencina, disolvente, alcohol o similares. Podría producir decoloración, deformación o grietas.

Para mantener la SEGURIDAD y FIABILIDAD del producto, las reparaciones, la inspección y sustitución de la escobilla de carbón, y cualquier otro mantenimiento o ajuste deberán ser realizados en centros de servicios autorizados por Makita, empleando siempre piezas de repuesto de Makita.

### ACCESORIOS OPCIONALES

#### PRECAUCIÓN:

- Estos accesorios o aditamentos están recomendados para su uso con la herramienta Makita especificada en este manual. El uso de cualquier otro accesorio o aditamento puede suponer un riesgo de heridas personales. Utilice el accesorio o aditamento solamente para su uso especificado.

Si necesita información más detallada sobre estos accesorios, consulte con su centro local de servicio de Makita.

- Puntas de atornillar Phillips
- Portapuntas magnético
- Batería y cargador genuinos de Makita
- Maletín de transporte de plástico

#### NOTA:

- Algunos artículos de la lista podrán estar incluidos en el paquete de la herramienta como accesorios estándar. Pueden variar de un país a otro.

ENG905-1

#### Ruido

El nivel de ruido A-ponderado típico determinado de acuerdo con la norma EN60745:

Nivel de presión sonora ( $L_{pA}$ ): 72 dB (A)

Incerteza (K): 3 dB (A)

El nivel de ruido en condiciones de trabajo puede que sobrepase los 80 dB (A).

#### Póngase protectores para oídos

ENG900-1

#### Vibración

El valor total de la vibración (suma de vectores triaxiales) determinado de acuerdo con la norma EN60745:

Modo de tarea: atornillado sin impacto

Emisión de vibración ( $a_{h1}$ ): 2,5 m/s<sup>2</sup> o menos

Incerteza (K): 1,5 m/s<sup>2</sup>

ENG901-1

- El valor de emisión de vibración declarado ha sido medido de acuerdo con el método de prueba estándar y se puede utilizar para comparar una herramienta con otra.
- El valor de emisión de vibración declarado también se puede utilizar en una valoración preliminar de exposición.

**⚠ ADVERTENCIA:**

- La emisión de vibración durante la utilización real de la herramienta eléctrica puede variar del valor de emisión declarado dependiendo de las formas en las que la herramienta sea utilizada.
- Asegúrese de identificar medidas de seguridad para proteger al operario que estén basadas en una estimación de la exposición en las condiciones reales de utilización (teniendo en cuenta todas las partes del ciclo operativo tal como las veces cuando la herramienta está apagada y cuando está funcionando en vacío además del tiempo de gatillo).

ENH101-18

**Para países europeos solamente**

**Declaración de conformidad CE**

**Makita declara que la(s) máquina(s) siguiente(s):**

Designación de máquina:

Atornillador Inalámbrico

Modelo N°/ Tipo: DFS452

**Cumplen con las directivas europeas siguientes:**

2006/42/CE

Están fabricadas de acuerdo con las normas o documentos normalizados siguientes:

EN60745

El archivo técnico de acuerdo con la norma 2006/42/CE está disponible en:

Makita, Jan-Baptist Vinkstraat 2, 3070, Bélgica

7.3.2014



Yasushi Fukaya  
Director

Makita, Jan-Baptist Vinkstraat 2, 3070, Bélgica



**Explicação geral**

1	Indicador vermelho	7	Lâmpada	12	Broca de aparafusar
2	Botão	8	Indicador da bateria	13	Suporte magnético para brocas de aparafusar
3	Cartucho da bateria	9	Alavanca do interruptor de inversão	14	Ranhura
4	Gatilho do interruptor	10	Localizador	15	Parafuso
5	Botão de bloqueio	11	Gancho		
6	Indicador de modo				

**ESPECIFICAÇÕES**

Modelo		DFS452
Capacidades	Parafuso auto-roscante	6 mm
	Parafuso de parede seca	5 mm
Velocidade em vazio		0 – 4.000 min <sup>-1</sup>
Comprimento total	Com localizador curto	235 mm
	Com localizador longo	251 mm
Peso líquido		1,7 kg
Tensão nominal		18 V CC

- Devido ao nosso programa contínuo de investigação e desenvolvimento, estas especificações podem ser alteradas sem aviso prévio.
- As especificações e o cartucho da bateria podem variar de país para país.
- Peso, com o cartucho da bateria, de acordo com o Procedimento 01/2003 da EPTA (European Power Tool Association)

ENE033-1

**Utilização a que se destina**

A ferramenta serve para aparafusar em madeira, metal e plástico.

GEA010-1

**Avisos gerais de segurança para ferramentas eléctricas**

**⚠ AVISO! Leia todos os avisos de segurança e todas as instruções.** O não cumprimento de todos os avisos e instruções pode resultar em choque eléctrico, incêndio e/ou ferimentos graves.

**Guarde todos os avisos e instruções para futuras referências.**

GEB050-2

**AVISOS DE SEGURANÇA PARA A PARAFUSADEIRA A BATERIA**

1. **Segure na ferramenta eléctrica pelas superfícies fixantes isoladas quando executar uma operação em que o grampo possa entrar em contacto com fios ocultos.** Os grampos que entrem em contacto com um fio “vivo” podem tornar as partes metálicas expostas da ferramenta eléctrica “vivas” e provocar um choque eléctrico no operador.
2. **Certifique-se sempre de que possui uma base firme.**  
**Certifique-se de que não há pessoas por baixo quando utilizar a ferramenta em locais elevados.**

3. **Segure a ferramenta firmemente.**
4. **Mantenha as mãos afastadas das peças giratórias.**
5. **Não toque na broca de aparafusar nem na peça de trabalho imediatamente após a operação: podem estar extremamente quentes e queimar a sua pele.**

**GUARDE ESTAS INSTRUÇÕES.**

**⚠ AVISO:**

**NÃO permita que o conforto ou a familiaridade com o produto (adquiridos com a utilização repetida) substituam o cumprimento estrito das regras de segurança da ferramenta. A MÁ INTERPRETAÇÃO ou o não seguimento das regras de segurança estabelecidas neste manual de instruções podem provocar ferimentos pessoais sérios.**

ENC007-8

**INSTRUÇÕES DE SEGURANÇA IMPORTANTES**

**PARA O CARTUCHO DA BATERIA**

1. **Antes de utilizar o cartucho da bateria, leia todas as instruções e etiquetas de precaução no (1) carregador de bateria, na (2) bateria e no (3) produto que utiliza a bateria.**
2. **Não desmonte o cartucho da bateria.**
3. **Se o tempo de funcionamento se tornar excessivamente curto, pare imediatamente a operação. Pode resultar em sobreaquecimento, possíveis queimaduras e mesmo explosão.**
4. **Se entrar electrólito nos seus olhos, lave-os com água limpa e consulte imediatamente um médico. Pode resultar em perda de visão.**
5. **Não coloque o cartucho da bateria em curto-circuito:**  
**(1) Não toque nos terminais com qualquer material condutor.**

- (2) Evite guardar o cartucho da bateria juntamente com outros objectos metálicos tais como pregos, moedas, etc.
- (3) Não exponha o cartucho da bateria à água ou chuva.

Um curto-circuito da bateria pode ocasionar um enorme fluxo de corrente, sobreaquecimento, possíveis queimaduras e mesmo avaria.

6. Não guarde a ferramenta e o cartucho da bateria em locais onde a temperatura possa atingir ou exceder os 50°C.
7. Não incinere o cartucho da bateria, mesmo que esteja danificado ou completamente gasto. O cartucho da bateria pode explodir no fogo.
8. Tenha cuidado para não deixar cair ou dar pancadas na bateria.
9. Não utilize uma bateria danificada.
10. Siga os regulamentos locais relativos à eliminação de baterias.

## GUARDE ESTAS INSTRUÇÕES.

### Conselhos para manter a máxima vida útil da bateria

1. Carregue o cartucho da bateria antes de estar completamente descarregado. Pare sempre o funcionamento da ferramenta e carregue o cartucho a bateria quando sentir uma menor potência na ferramenta.
2. Nunca recarregue um cartucho da bateria completamente carregado. O carregamento excessivo reduz a vida útil da bateria.
3. Carregue o cartucho da bateria num ambiente com uma temperatura de 10°C – 40°C. Deixe que o cartucho da bateria quente arrefeça antes de o carregar.
4. Carregue o cartucho da bateria uma vez a cada seis meses se não for utilizá-lo por um longo período de tempo.

## DESCRIÇÃO FUNCIONAL

### ⚠ PRECAUÇÃO:

- Certifique-se sempre de que a ferramenta está desligada e que o cartucho da bateria foi retirado antes de regular ou verificar o funcionamento da ferramenta.

### Instalar ou retirar o cartucho da bateria (Fig. 1)

#### ⚠ PRECAUÇÃO:

- Desligue sempre a ferramenta antes de instalar ou retirar o cartucho da bateria.
- **Segure firmemente na ferramenta e no cartucho da bateria quando o instalar ou retirar.** Se não segurar firmemente a ferramenta e o cartucho da bateria, eles podem escorregar das suas mãos resultando em danos na ferramenta e no cartucho da bateria e ferimentos pessoais.

Para retirar o cartucho da bateria, deslize-o da ferramenta enquanto desliza o botão na parte da frente do cartucho.

Para instalar o cartucho da bateria, alinhe a lingueta no cartucho da bateria com a ranhura na caixa e deslize-o para o lugar. Insira-o por completo até encaixar no lugar com um pequeno estalido. Se conseguir ver o indicador vermelho no lado superior do botão, não está completamente encaixado.

### ⚠ PRECAUÇÃO:

- Instale sempre o cartucho da bateria por completo até não conseguir ver o indicador vermelho. Se isso não acontecer, pode cair acidentalmente da ferramenta, provocando ferimentos a si ou a alguém perto de si.
- Não instale o cartucho da bateria fazendo força. Se o cartucho não deslizar facilmente é porque não está a ser inserido correctamente.

### Acção do interruptor (Fig. 2)

#### ⚠ PRECAUÇÃO:

- Antes de inserir o cartucho da bateria na ferramenta, verifique sempre se o gatilho do interruptor funciona correctamente e volta à posição “OFF” (desligado) quando libertado.
- O interruptor pode ser bloqueado na posição “ON” (ligado) para conforto do operador durante a utilização prolongada. Tenha cuidado ao bloquear a ferramenta na posição “ON” (ligado) e segure-a com firmeza.

Para ligar a ferramenta, carregue simplesmente no gatilho do interruptor. A velocidade da ferramenta aumenta de acordo com a pressão no gatilho do interruptor.

Liberte o gatilho do interruptor para parar.

Para operação contínua, carregue no gatilho do interruptor, empurre o botão de bloqueio e em seguida solte o gatilho do interruptor.

Para retirar a ferramenta da posição bloqueada, carregue totalmente no gatilho do interruptor e depois solte-o.

#### NOTA:

- Mesmo com o interruptor ligado e o motor a funcionar, a broca de aparafusar não roda. Empurre a ferramenta para a frente para engatar a embraiagem.
- A ferramenta pára automaticamente se o motor continuar a rodar durante cerca de 6 minutos.

### Modo push drive (Fig. 3)

Esta ferramenta tem um modo push drive. Neste modo, a ferramenta corta a energia para o motor de modo a poupar a energia da bateria quando a ferramenta está inactiva.

Para seleccionar o modo push drive, prima ligeiramente o gatilho, solte-o e carregue rapidamente no botão. O indicador de modo acende-se.

Assim que o modo push drive estiver activado, prima o gatilho do interruptor e prima o botão de bloqueio. Aplique pressão na broca de aparafusar e o motor começa a rodar. Se aplicar ainda mais pressão, a embraiagem engata e a broca de aparafusar começa a rodar. No modo push drive, o motor e a broca de aparafusar só rodam quando se aplica pressão.

#### NOTA:

- Se a ferramenta não funcionar cerca de 8 horas no modo push drive com o gatilho bloqueado, a ferramenta encerra o funcionamento. Neste caso, solte e prima novamente o gatilho para reiniciar.

### Acender a lâmpada (Fig. 4)

Para acender a lâmpada, prima ligeiramente o gatilho do interruptor, solte-o e mantenha o botão premido durante alguns segundos. A lâmpada acende-se. A lâmpada apaga-se aproximadamente 10 segundos depois de soltar o gatilho do interruptor. Para voltar a ligar a lâmpada, puxe outra vez ligeiramente o gatilho do interruptor.

Para manter a luz apagada, puxe ligeiramente o gatilho do interruptor e solte-o. Depois, prima o botão durante alguns segundos.







No modo push drive com o gatilho do interruptor bloqueado, a lâmpada apaga-se aproximadamente um minuto depois de o motor parar.

**NOTA:**

- Enquanto prime o gatilho do interruptor, o modo da lâmpada não pode ser alterado.
- O modo da lâmpada pode ser alterado durante aproximadamente 10 segundos depois de libertar o gatilho do interruptor.
- Utilize um pano seco para limpar a sujidade da lente da lâmpada. Tenha cuidado para não riscar a lente da lâmpada ou pode diminuir a iluminação.

**Indicação da capacidade restante da bateria (Fig. 5)**

Quando premir o gatilho do interruptor, o indicador da bateria mostra a capacidade restante da mesma. A capacidade restante da bateria é apresentada de acordo com a seguinte tabela.

Estado do indicador da bateria	Capacidade restante da bateria
 : Aceso  : Apagado  : A piscar	
	50% – 100%
	20% – 50%
	0% – 20%
	Carregar a bateria

015175

**NOTA:**

- Aproximadamente um minuto depois de o motor parar, os indicadores apagam-se para poupar a energia da bateria. Para verificar a capacidade restante da bateria, prima ligeiramente o gatilho do interruptor.

**Sistema de protecção da ferramenta/bateria**

A ferramenta está equipada com um sistema de protecção da ferramenta/bateria. Este sistema corta automaticamente a energia ao motor para aumentar a vida da ferramenta e da bateria.





A ferramenta pára automaticamente durante o funcionamento se a ferramenta ou a bateria estiverem sujeitas a uma das seguintes condições. Nalgumas condições, o indicador acende-se.

**Protecção de sobrecarga**

Quando a ferramenta é utilizada de tal forma que a obriga a utilizar uma corrente anormalmente elevada, a ferramenta pára automaticamente sem qualquer indicação. Neste caso, desligue a ferramenta e pare a aplicação que provocou a sobrecarga da ferramenta. Depois, ligue a ferramenta para a reiniciar.

**Protecção de sobreaquecimento para a ferramenta**

A ferramenta pára automaticamente quando aquece demasiado e o indicador da bateria apresenta o seguinte estado. Nesta situação, deixe a ferramenta arrefecer antes de a tentar voltar a ligar.

Indicador da bateria	 : Aceso	 : Apagado	 : A piscar
	A ferramenta está quente demais		

015176

**Ação do interruptor de inversão (Fig. 6)**

**⚠ PRECAUÇÃO:**

- Verifique sempre a direcção de rotação antes de utilizar.
- Utilize o interruptor de inversão só depois de a ferramenta estar completamente parada. Mudar a direcção de rotação antes de a ferramenta parar pode danificá-la.

Esta ferramenta tem um interruptor de inversão para mudar a direcção de rotação. Desloque a alavanca do interruptor de inversão para a posição ⇐ (lado A) para a ferramenta rodar no sentido dos ponteiros do relógio ou para a posição ⇒ (lado B) para a ferramenta rodar no sentido contrário ao dos ponteiros do relógio.

Quando a patilha do interruptor de inversão estiver na posição neutra, o gatilho do interruptor não pode ser apertado.

**⚠ PRECAUÇÃO:**

- Quando não estiver a utilizar a ferramenta, coloque sempre a patilha do interruptor de inversão na posição neutra.

**Ajuste da profundidade (Fig. 7 e 8)**

A profundidade pode ser ajustada rodando o localizador. Rode-o na direcção "B" para uma menor profundidade e na direcção "A" para uma maior profundidade. Uma volta completa do localizador é igual a uma alteração de 2 mm de profundidade.

Ajuste o localizador de modo que a distância entre a broca de aparafusar do localizador e a cabeça do parafuso seja de aproximadamente 3 mm como indicado nas figuras. Utilize um parafuso de teste no material onde pretende inserir o parafuso ou num pedaço de material igual. Se ainda assim a profundidade não for adequada para o parafuso, continue a ajustar até obter a definição de profundidade adequada.

**Gancho (Fig. 9)**

**⚠ PRECAUÇÃO:**

- Retire sempre a bateria quando pendurar a ferramenta pelo gancho.
- Nunca pendure a ferramenta pelo gancho num local elevado ou numa superfície potencialmente instável.

O gancho é conveniente para pendurar temporariamente a ferramenta.

## MONTAGEM

### PRECAUÇÃO:

- Certifique-se sempre de que a ferramenta está desligada e o cartucho da bateria foi retirado antes de executar qualquer trabalho na ferramenta.

### Instalar ou retirar a broca de aparafusar (Fig. 10 e 11)

Para retirar a broca de aparafusar, puxe o localizador. Depois, agarre na broca de aparafusar com um alicate e puxe-a para fora do suporte magnético para brocas de aparafusar. Por vezes, ajuda sacudir a broca de aparafusar com o alicate à medida que se vai puxando.

Para instalar a broca de aparafusar, empurre-a firmemente para dentro do suporte magnético para brocas de aparafusar. Depois, instale o localizador empurrando-o firmemente de volta para o lugar.

### Gancho (Fig. 12)

O gancho é útil para pendurar temporariamente a ferramenta. Este pode ser instalado em qualquer um dos lados da ferramenta.

Para instalar o gancho, insira-o numa ranhura no corpo da ferramenta em qualquer um dos lados e depois prenda-o com um parafuso. Para retirar, desaperte o parafuso e, em seguida, retire-o.

## OPERAÇÃO

### Aparafusamento (Fig. 13)

Coloque o parafuso na ponta da broca de aparafusar e toque com a ponta do parafuso na superfície da peça de trabalho a ser aparafusada. Aplique pressão na ferramenta e ponha-a a trabalhar. Retire a ferramenta assim que a embraiagem entra em acção. Depois, solte o gatilho do interruptor.

### PRECAUÇÃO:

- Quando instalar o parafuso na ponta da broca de aparafusar, tenha cuidado para não fazer pressão no parafuso, empurrando-o para dentro do localizador. Se o parafuso for empurrado para dentro, a embraiagem engata e o parafuso começa a rodar inesperadamente. Isto pode danificar a peça de trabalho ou provocar um ferimento.
- Certifique-se de que a broca de aparafusar está inserida a direito na cabeça do parafuso ou o parafuso e/ou a broca de aparafusar podem ficar danificados.

## MANUTENÇÃO

### PRECAUÇÃO:

- Certifique-se sempre de que a ferramenta está desligada e que o cartucho da bateria foi retirado antes de fazer uma inspecção ou manutenção.
- Nunca utilize gasolina, benzina, diluente, álcool ou produtos semelhantes. Pode ocorrer descoloração, deformação ou rachaduras.

Para manter a SEGURANÇA e FIABILIDADE do produto, as reparações, a inspecção e substituição da escova de carvão, qualquer outra operação de manutenção ou ajuste, devem ser efectuados pelos centros de assistência autorizados da Makita, utilizando sempre peças de substituição Makita.

## ACESSÓRIOS OPCIONAIS

### PRECAUÇÃO:

- Estes acessórios ou peças são recomendados para utilização com a ferramenta Makita especificada neste manual. A utilização de outros acessórios ou peças pode apresentar um risco de ferimentos nas pessoas. Utilize apenas acessórios ou peças para os fins indicados.

Se precisar de ajuda para obter mais informações relativas a estes acessórios, entre em contacto com o centro de assistência Makita local.

- Brocas de aparafusar Phillips
- Suporte magnético para brocas de aparafusar
- Bateria e carregador genuínos da Makita
- Caixa de plástico para transporte

### NOTA:

- Alguns itens da lista podem estar incluídos na embalagem da ferramenta como acessórios padrão. Eles podem variar de país para país.

ENG905-1

### Ruído

Nível de ruído ponderado A normal determinado, de acordo com a EN60745:

Nível de pressão de som ( $L_{pA}$ ): 72 dB (A)  
Variabilidade (K): 3 dB (A)

O nível de ruído durante o funcionamento pode exceder 80 dB (A).

### Utilize protectores para os ouvidos

ENG900-1

### Vibração

Valor total da vibração (soma vectorial tri-axial) determinado de acordo com a EN60745:

Modo de funcionamento: aparafusamento sem impacto  
Emissão de vibração ( $a_{h1}$ ): 2,5 m/s<sup>2</sup> ou inferior  
Variabilidade (K): 1,5 m/s<sup>2</sup>

ENG901-1

- O valor da emissão de vibração declarado foi medido de acordo com o método de teste padrão e pode ser utilizado para comparar duas ferramentas.
- O valor da emissão de vibração declarado pode também ser utilizado numa avaliação preliminar da exposição.

### AVISO:

- A emissão de vibração durante a utilização real da ferramenta eléctrica pode diferir do valor de emissão indicado, dependendo das formas como a ferramenta é utilizada.
- Certifique-se de que identifica as medidas de segurança para protecção do operador sejam baseadas numa estimativa de exposição em condições reais de utilização (considerando todas as partes do ciclo de operação, tal como o momento em que a ferramenta está desligada e quando está inactiva além do tempo de accionamento).

Só para países Europeus

**Declaração de conformidade da CE**

**A Makita declara que a(s) seguinte(s) máquina(s):**

Designação da ferramenta:

Parafusadeira a Bateria

Modelo n°/ Tipo: DFS452

**Está em conformidade com as seguintes directivas europeias:**

2006/42/CE

São fabricadas de acordo com as seguintes normas ou documentos normalizados:

EN60745

O ficheiro técnico está de acordo com a 2006/42/CE e está disponível em:

Makita, Jan-Baptist Vinkstraat 2, 3070, Bélgica

7.3.2014



Yasushi Fukaya

Director

Makita, Jan-Baptist Vinkstraat 2, 3070, Bélgica

**Illustrationsoversigt**

1 Rød indikator	6 Funktionsindikator	11 Krog
2 Knap	7 Lampe	12 Bit
3 Akku	8 Akku-indikator	13 Magnetisk bitholder
4 Afbryderknap	9 Omløbsvælger	14 Rille
5 Låseknap	10 Pejler	15 Skrue

**SPECIFIKATIONER**

Model		DFS452
Kapaciteter	Selvborende skrue	6 mm
	Tørmursskrue	5 mm
Ubelastet hastighed		0 – 4.000 min <sup>-1</sup>
Længde i alt	Med kort pejler	235 mm
	Med lang pejler	251 mm
Nettovægt		1,7 kg
Mærkespænding		D.C. 18 V

- På grund af vores kontinuerlige forskningsprogrammer og udvikling, kan hosstående specifikationer blive ændret uden varsel.
- Specifikationer og akku kan variere fra land til land.
- Vægt inklusive akku, i henhold til EPTA-Procedure 01/2003

ENE033-1

**Tilsigtet anvendelse**

Maskinen er beregnet til iskruning af skruer i træ, metal og plastic.

GEA010-1

**Almindelige sikkerhedsregler for el-værktøj**

**⚠ ADVARSEL! Læs alle sikkerhedsadvarsler og alle sikkerhedsinstruktioner.** Hvis nedenstående advarsler og instruktioner ikke overholdes, kan resultatet blive elektrisk stød, brand og/eller alvorlig personskade.

ENC007-8

**Gem alle advarsler og instruktioner til fremtidig reference.**

GEB050-2

**SIKKERHEDSFORSKRIFTER FOR AKKU SKRUEMASKINE**

1. Hold kun el-værktøjet i de isolerede grebflader, når De udfører et arbejde, hvor fastgøringsanordningen kan komme i kontakt med skjulte ledninger. Fastgøringsanordninger, som kommer i kontakt med en strømførende ledning, kan gøre uafdækkede metaldele på maskinen strømførende og give operatøren stød.
2. Vær altid sikker på, at De har et godt fodfæste. Forvis Dem om, at der ikke er nogen nedenunder maskinen, når den bruges på et højt sted.
3. Hold godt fast i maskinen.
4. Hold hænderne væk fra roterende dele.

5. Rør ikke ved bitten eller arbejdsstykket umiddelbart efter arbejdet, da de kan være meget varme og kan give hudforbrændinger.

**GEM DENNE BRUGSANVISNING.**

**⚠ ADVARSEL:**

**LAD IKKE bekvemmelighed eller kendskab til produktet (opnået gennem gentagen brug) forhindre, at sikkerhedsforskrifterne for produktet nøje overholdes. MISBRUG eller forsømmelse af at følge de i denne brugsvejledning givne sikkerhedsforskrifter kan føre til, at De kommer alvorligt til skade.**

**VIGTIGE SIKKERHEDSINSTRUKTIONER**

**FOR AKKU**

1. Læs alle instruktioner og advarselsmærkater på (1) akku opladeren, (2) akku og (3) produktet, som anvender akku.
2. Lad være med at skille akkuen ad.
3. Stop straks brugen, hvis driftstiden er blevet stærkt afkortet. Fortsat anvendelse kan resultere i risiko for overophedning, forbrændinger og endog eksplosion.
4. Hvis De har fået elektrolyt i øjnene, skal De straks skylle den ud med rent vand og øjeblikkeligt søge lægehjælp. I modsat fald kan De risikere at miste synet.
5. Vær påpasselig med ikke at komme til at kortslutte akkuen:
  - (1) Rør ikke ved terminalerne med noget ledende materiale.
  - (2) Undgå at opbevare akkuen i en beholder sammen med andre genstande af metal, som for eksempel søm, mønter og lignende.
  - (3) Udsæt ikke akkuen for vand eller regn. Kortslutning af akkuen kan være årsag til en kraftig øgning af strømmen, overophedning, mulige forbrændinger og endog maskinstop.

6. **Opbevar ikke værktøjet og akkuen på steder, hvor temperaturen kan nå op på eller overstige 50°C.**
7. **Lad være med at brænde akkuen, selv ikke i tilfælde, hvor det har lidt alvorlig skade eller er fuldstændig udtjent. Akkuen kan eksplodere, hvis man forsøger at brænde den.**
8. **Lad være med at brænde akkuen eller udsætte det for stød.**
9. **Anvend ikke en beskadiget akku.**
10. **Følg de lokale regler angående bortskaffelse af akkuer.**

## GEM DENNE BRUGSANVISNING.

### Tips til opnåelse af maksimal akku-levetid

1. **Oplad altid akkuen, inden den er helt afladet. Stop altid maskinen og oplad akkuen, hvis det bemærkes, at maskineffekten er dalende.**
2. **Genoplad aldrig en fuldt opladet akku. Overopladning vil afkorte akkuens levetid.**
3. **Oplad akkuen ved en stuetemperatur på 10°C – 40°C. Lad altid en varm akku få tid til at køle af, inden den oplades.**
4. **Oplad akkuen en gang hver sjette måned, hvis den ikke anvendes i et længere tidsrum.**

## FUNKTIONSBESKRIVELSE

### ⚠ FORSIGTIG:

- Vær altid sikker på, at værktøjet er afbrudt og akkuen fjernet, inden De justerer eller kontrollerer værktøjets funktion.

### Montering og afmontering af akkuen (Fig. 1)

#### ⚠ FORSIGTIG:

- Sluk altid for værktøjet, inden De installerer eller fjerner akkuen.
- **Hold godt fast i værktøjet og akkuen, når akkuen installeres eller fjernes.** Forsømmelse af at holde maskinen og akkuen fast kan bevirke, at de glider af hænde med beskadigelse af maskinen og akkuen og tilskadekomst til følge.

For at fjerne akkuen, skal man skyde den fra værktøjet, idet man skyder knappen på forsiden af akkuen i stilling. For at installere akkuen, skal man sætte tungen på akkuen ud for rillen i huset og skyde den på plads. Sæt den hele vejen ind, så den låses på plads med et lille klik. Hvis den røde indikator på oversiden af knappen er synlig, betyder det, at den ikke er helt låst.

#### ⚠ FORSIGTIG:

- Sæt altid akkuen helt ind, så den røde indikator ikke kan ses. Hvis den ikke er sat helt ind, kan den ved et uheld falde ud af værktøjet, hvorved omkringstående eller De selv kan komme til skade.
- Sæt ikke akkuen i med magt. Hvis akkuen ikke glider nemt på plads, betyder det, at den ikke sættes korrekt i.

### Afbryderanvendelse (Fig. 2)

#### ⚠ FORSIGTIG:

- Inden akkuen sættes i værktøjet, bør De altid kontrollere, at afbryderknappen fungerer korrekt og returnerer til "OFF"-stillingen, når den slippes.

- Kontakten kan låses i "ON"-stillingen for at gøre det nemmere for brugeren ved længere tids brug af maskinen. Vær forsigtig, når maskinen låses i "ON"-stillingen, og hold godt fast i maskinen.

For at starte værktøjet, trykkes der blot på afbryderknappen. Maskinens hastighed øges ved at man øger trykket på afbryderknappen. Slip afbryderknappen for at stoppe.

For uafbrudt anvendelse skal man trykke på afbryderknappen, trykke låseknappen ind og derefter frigøre afbryderen.

For at stoppe maskinen fra den låste position, trykkes afbryderknappen helt i bund, hvorefter den slippes.

#### BEMÆRK:

- Selv hvis afbryderknappen er aktiveret, vil bitten ikke rotere. Tryk maskinen fremad for at aktivere koblingen.
- Maskinen stopper automatisk, hvis motoren bliver ved med at rotere i ca. 6 minutter.

### Trykdrivfunktion (Fig. 3)

Denne maskine har en trykdrivfunktion. I denne funktion afbryder maskinen strømmen til motoren for at spare akku-effekt i tomgang.

For at vælge trykdrivfunktionen, skal man trykke afbryderen en smule ind og derefter hurtigt trykke på knappen. Funktionsindikatoren vil derefter lyse op.

Når trykdrivfunktionen er aktiveret, skal man trykke på afbryderknappen og derefter trykke på låseknappen. Læg tryk på bitten, og motoren vil begynde at rotere. Yderligere tryk aktiverer koblingen, og bitten vil begynde at rotere. I trykdrivfunktionen vil motoren og skruemaskinebitten kun rotere ved at man udsætter den for tryk.

#### BEMÆRK:

- Hvis maskinen ikke kører i ca. 8 timer i trykdrivfunktion med afbryderen låst, lukkes maskinen ned. I dette tilfælde skal man frigøre og trykke på afbryderen igen for at starte igen.

### Tænding af lampen (Fig. 4)

For at tænde lampen, skal man trykke på afbryderknappen, slippe den og derefter trykke på knappen i et par sekunder. Lampen tænder. Lampen slukker ca. 10 sekunder efter at afbryderknappen er sluppet. For at tænde for lampen igen, skal man trykke let på afbryderknappen igen.

For at vedblive at slukke lyset, skal man trykke på afbryderknappen og slippe den. Tryk derefter knappen ind i et par sekunder.

I trykdrivfunktion med afbryderknappen låst, slukker lampen ca. et minut efter at motoren er stoppet.





#### BEMÆRK:

- Mens der trykkes på afbryderknappen, kan lampefunktionen ikke ændres.
- Lampefunktionen kan ændres i ca. 10 sekunder efter at afbryderknappen er sluppet.
- Brug en tør klud til at tørre snavs af lampens linse. Vær påpasselig med ikke at ridse lampens linse, da dette kan gøre lyset svagere.

### Angiver tilbageværende akku-kapacitet (Fig. 5)

Når der trykkes på afbryderknappen, vil akku-indikatoren vise den tilbageværende akku-kapacitet.

Den tilbageværende akku-kapacitet vises i nedenstående oversigt.

Status af akku-indikator	Tilbageværende akku-kapacitet
 ■ : Til □ : Fra ■ : Blinker	50% – 100%
	20% – 50%
	0% – 20%
	Oplad akkuen

015175

#### BEMÆRK:

- Ca. et minut efter at motoren er stoppet, slukker indikatorerne for at spare akku-effekt. For at kontrollere den tilbageværende akku-kapacitet, skal man trykke let på afbryderknappen.

#### Beskyttelsessystem til maskine/akku

Maskinen er udstyret med et beskyttelsessystem til maskine/akku. Dette system afbryder automatisk strømmen til motoren for at forlænge maskinens og akkuens levetid.

Maskinen stopper automatisk under anvendelsen, hvis maskinen eller akkuen underkastes et af de følgende forhold. Under visse forhold vil indikatoren begynde at lyse.

#### Beskyttelse mod overbelastning

Hvis maskinen anvendes på en måde, der medfører, at den forbruger unormalt meget strøm, stopper maskinen automatisk uden nogen indikeringer. Sluk i dette tilfælde for maskinen og stop den anvendelse, der bevirkede, at maskinen blev overbelastet. Start derefter maskinen igen ved at tænde for den.

#### Overophedningsbeskyttelse for maskinen

Hvis maskinen er overophedet, stopper den automatisk, og akku-indikatoren viser den følgende status. I denne situation skal maskinen have tid til at køle af, inden der tændes for den igen.

Akku-indikator	■ : Til	□ : Fra	■ : Blinker
			
	Maskinen er overophedet		

015176

#### Omløbsvælgerbetjening (Fig. 6)

##### ⚠ FORSIGTIG:

- Kontroller altid omløbsretningen, inden arbejdet påbegyndes.
- Brug kun omløbsvælgeren, når maskinen er helt standset. Hvis omløbsretningen ændres, inden maskinen er helt standset, kan maskinen lide skade.

Denne maskine har en omløbsvælger til ændring af omløbsretningen. Flyt omløbsvælgeren til ⇐ stillingen (A side) for rotation med uret eller til ⇨ stillingen (B side) for rotation mod uret.

Når omløbsvælgeren er i neutral stilling, kan afbryderknappen ikke trykkes ind.

##### ⚠ FORSIGTIG:

- Sæt altid omløbsvælgeren i neutral stilling, når maskinen ikke anvendes.

#### Dybdejustering (Fig. 7 og 8)

Dybden kan justeres ved at man drejer pejleren. Drej den i "B"-retning for mindre dybde og i "A"-retning for større dybde. En fuld omdrejning af pejleren svarer til en dybdeændring på 2 mm.

Indstil pejleren således, at afstanden mellem spidsen af pejleren og skruehovedet er ca. 3 mm som vist på illustrationen. Skru en prøveskrue ind i materialet eller et stykke lignende materiale. Hvis dybden stadig ikke er passende til skruen, skal De fortsætte med at justere, indtil De har opnået den rigtige dybdeindstilling.

#### Krog (Fig. 9)

##### ⚠ FORSIGTIG:

- Fjern altid akkuen, når De hænger maskinen op med krogen.
- Hæng aldrig maskinen op på et højt sted eller på en potentielt ustabil overflade.

Krogen er bekvem til midlertidig ophængning af maskinen.

#### SAMLING

##### ⚠ FORSIGTIG:

- Sørg altid for at værktøjet er slukket, og at akkuen er taget ud, før der udføres noget arbejde på værktøjet.

#### Montering og afmontering af bitten (Fig. 10 og 11)

For at fjerne bitten, skal man trække i pejleren. Tag derefter fat i bitten med en tang og træk bitten ud af den magnetiske bitholder. Det hjælper af og til at vrikke bitten med en tang, mens De trækker.

For at montere bitten, skal De trykke den fast ind i den magnetiske bitholder. Monter derefter pejleren ved at trykke den fast tilbage.

#### Krog (Fig. 12)

Krogen er bekvem til midlertidig ophængning af maskinen. Den kan monteres på begge sider af maskinen.

Krogen monteres ved at man sætter den ind i rillen på maskinen på en af siderne og derefter fastgør den med en skrue. Krogen fjernes ved at man løsner skruen og derefter tager den ud.



**Anvendelse af skruetrækker (Fig. 13)**

Sæt skruen på bitspidsen og anbring skruespidsen på overfladen af det arbejdsstykke, der skal fastgøres. Læg pres på maskinen og start den. Træk maskinen tilbage, så snart koblingen aktiveres. Frigør derefter afbryderknappen.

**⚠ FORSIGTIG:**

- Når skruen anbringes på bitspidsen, skal man være påpasselig med ikke at trykke den på skruen. Hvis skruen trykkes ind, vil koblingen blive aktiveret, og skruen vil pludselig begynde at rotere. Dette kan beskadige arbejdsstykket og medføre tilskadekomst.
- Vær sikker på, at bittens ender sæt lige ind i skruehovedet, da skruen og/eller bittens ellers kan lide skade.

**VEDLIGEHOLDELSE****⚠ FORSIGTIG:**

- Kontroller altid, at værktøjet er slået fra og at akkuen er fjernet, inden De udfører inspektion eller vedligeholdelse.
- Anvend aldrig benzin, rensbenzin, fortynder, alkohol og lignende. Resultatet kan blive misfarvning, deformation eller revner.

For at opretholde produktets SIKKERHED og PÅLIDELIGHED bør reparation, inspektion og udskiftning af kul, samt anden vedligeholdelse og justering kun udføres af et autoriseret Makita servicecenter eller værksted med anvendelse af originale Makita udskiftningsdele.

**OPTIONELT EKSTRAUDSTYR****⚠ FORSIGTIG:**

- Det følgende tilbehør og ekstraudstyr er anbefalet til brug med Deres Makita værktøj, der er beskrevet i denne brugsanvisning. Anvendelse af andet tilbehør eller ekstraudstyr kan udgøre en risiko for personskade. Anvend kun tilbehør og ekstraudstyr til det beskrevne formål.

Hvis De har behov for yderligere detaljer om dette tilbehør, bedes De kontakte Deres lokale Makita servicecenter.

- Phillips indsats
- Magnetisk bitholder
- Original Makita-akku og oplader
- Plasticbæretaske

**BEMÆRK:**

- Nogle ting på denne liste kan være inkluderet i værktøjsspakken som standardtilbehør. Det kan være forskelligt fra land til land.

**Lyd**

Det typiske A-vægtede støjniveau bestemt i overensstemmelse med EN60745:

Lydtrykniveau ( $L_{pA}$ ): 72 dB (A)  
Usikkerhed (K): 3 dB (A)

Støjniveauet under arbejdet kan overstige 80 dB (A).

**Bær høreværn****Vibration**

Vibrations totalværdi (tre-aksial vektorsum) bestemt i overensstemmelse med EN60745:

Arbejdsindstilling: iskrurning uden slag  
Vibrationsafgivelse ( $a_{11}$ ): 2,5 m/s<sup>2</sup> eller mindre  
Usikkerhed (K): 1,5 m/s<sup>2</sup>

ENG901-1

- Den angivne vibrationsemissionsværdi er blevet målt i overensstemmelse med standardtestmetoden og kan anvendes til at sammenligne et værktøj med et andet.
- Den angivne vibrationsemissionsværdi kan også anvendes i en præliminær eksponeringsvurdering.

**⚠ ADVARSEL:**

- Vibrationsemissionen under den faktiske anvendelse af værktøjet kan være forskellig fra den erklærede emissionsværdi, afhængigt af den måde, hvorpå værktøjet anvendes.
- Sørg for at identificere de sikkerhedsforskrifter til beskyttelse af operatøren, som er baseret på en vurdering af eksponering under de faktiske brugsforhold (med hensyntagen til alle dele i brugscyklen, som f.eks. de gange, hvor værktøjet er slukket og når den kører i tomgang i tilgift til afbrydertiden).

ENH101-18

**Kun for lande i Europa****EU-konformitetserklæring****Makita erklærer, at den følgende maskine (maskiner):**

Maskinens betegnelse:

Akku skruemaskine

Model nr./ Type: DFS452

**Er i overensstemmelse med de europæiske direktiver:**

2006/42/EU

De er fremstillet i overensstemmelse med den følgende standard eller standardiserede dokumenter:

EN60745

Den tekniske fil, som er i overensstemmelse med 2006/42/EU, er tilgængelig fra:

Makita, Jan-Baptist Vinkstraat 2, 3070, Belgien

7.3.2014



Yasushi Fukaya

Direktør

Makita, Jan-Baptist Vinkstraat 2, 3070, Belgien

ENG905-1

**Περιγραφή γενικής άποψης**

1 Κόκκινη ένδειξη	6 Ένδειξη τρόπου λειτουργίας	11 Γάντζος
2 Κουμπί	7 Λάμπα	12 Μύτη
3 Κασέτα μπαταρίας	8 Ένδειξη μπαταρίας	13 Μαγνητικό στήριγμα μύτης
4 Σκανδάλη-διακόπτης	9 Μοχλός διακόπτη αντιστροφής	14 Αυλάκωση
5 Κουμπί κλειδώματος	10 Εντοπιστής	15 Βίδα

**ΠΡΟΔΙΑΓΡΑΦΕΣ**

Μοντέλο		DFS452
Ικανότητες	Βίδα αυτόματου τρυπανίσματος	6 χιλ
	Βίδα για γυψοσανίδες	5 χιλ
Ταχύτητα χωρίς φορτίο		0 – 4.000 λεπ <sup>-1</sup>
Συνολικό μήκος	Με κοντό εντοπιστή	235 χιλ
	Με μακρύ εντοπιστή	251 χιλ
Καθαρό βάρος		1,7 χγρ
Ονομαστική τάση		D.C. 18 V

- Λόγω του συνεχόμενου προγράμματος που εφαρμόζουμε για έρευνα και ανάπτυξη, τα τεχνικά χαρακτηριστικά στο παρόν έντυπο υπόκεινται σε αλλαγή χωρίς προειδοποίηση.
- Τα τεχνικά χαρακτηριστικά και η κασέτα μπαταρίας μπορεί να διαφέρουν από χώρα σε χώρα.
- Βάρος, με κασέτα μπαταρίας, σύμφωνα με τη διαδικασία ΕΡΤΑ 01/2003

ENE033-1

**Προοριζόμενη χρήση**

Το εργαλείο προορίζεται για βίδωμα σε ξύλο, μέταλλο και πλαστικό.

GEA010-1

**Γενικές προειδοποιήσεις ασφάλειας για το ηλεκτρικό εργαλείο**

**⚠ ΠΡΟΕΙΔΟΠΟΙΗΣΗ** Διαβάστε όλες τις προειδοποιήσεις ασφάλειας και όλες τις οδηγίες. Η μη τήρηση των προειδοποιήσεων και οδηγιών ενδέχεται να καταλήξει σε ηλεκτροπληξία, πυρκαγιά ή/και σοβαρό τραυματισμό.

**Φυλάξτε όλες τις προειδοποιήσεις και τις οδηγίες για μελλοντική παραπομπή.**

GEB050-2

**ΑΣΥΡΜΑΤΟ ΚΑΤΣΑΒΙΔΙ – ΠΡΟΕΙΔΟΠΟΙΗΣΕΙΣ ΑΣΦΑΛΕΙΑΣ**

1. Να κρατάτε το ηλεκτρικό εργαλείο από τις λαβές με μόνωση όταν εκτελείτε εργασίες κατά τις οποίες ο σύνδεσμος μπορεί να έρθει σε επαφή με κρυμμένα καλώδια. Αν οι σύνδεσμοι έρθουν σε επαφή με κάποιο ηλεκτροφόρο καλώδιο, μπορεί τα εκτεθειμένα μεταλλικά μέρη του ηλεκτρικού εργαλείου να γίνουν και αυτά ηλεκτροφόρα και να προκληθεί ηλεκτροπληξία στο χειριστή.

2. **Να βεβαιώνετε πάντοτε ότι στέκεστε σταθερά.** Όταν χρησιμοποιείτε το εργαλείο σε υψηλές τοποθεσίες, να βεβαιώνετε ότι δεν βρίσκεται κανένας από κάτω.
3. **Κρατήστε το εργαλείο σταθερά.**
4. **Μην πλησιάζετε τα χέρια σας σε περιστρεφόμενα μέρη.**
5. **Μην αγγίζετε τη μύτη ή το τεμάχιο εργασίας αμέσως μετά τη λειτουργία του εργαλείου. Μπορεί να είναι εξαιρετικά θερμά και να προκληθεί έγκαυμα στο δέρμα σας.**

**ΦΥΛΑΞΤΕ ΤΙΣ ΟΔΗΓΙΕΣ ΑΥΤΕΣ.**

**⚠ ΠΡΟΕΙΔΟΠΟΙΗΣΗ:**

**ΜΗΝ επιτρέψετε στην άνεση ή στην εξοικείωσή σας με το προϊόν (που αποκτήθηκε από επανειλημμένη χρήση) να αντικαταστήσει την αυστηρή τήρηση των κανόνων ασφαλείας του παρόντος εργαλείου. Η ΚΑΚΗ ΧΡΗΣΗ ή η αμέλεια να ακολουθήσετε τους κανόνες ασφαλείας που διατυπώνονται στο παρόν εγχειρίδιο οδηγιών μπορεί να προκαλέσει σοβαρό προσωπικό τραυματισμό.**

ENC007-8

**ΣΗΜΑΝΤΙΚΕΣ ΟΔΗΓΙΕΣ ΓΙΑ ΤΗΝ ΑΣΦΑΛΕΙΑ**

**ΓΙΑ ΤΗΝ ΚΑΣΕΤΑ ΜΠΑΤΑΡΙΑΣ**

1. Πριν χρησιμοποιήσετε την κασέτα μπαταρίας, διαβάστε όλες τις οδηγίες και τις σημειώσεις προφύλαξης (1) στο φορτιστή μπαταρίας, (2) στην μπαταρία και (3) στο προϊόν που χρησιμοποιεί την μπαταρία.
2. **Μην αποσυναρμολογείτε την κασέτα μπαταρίας.**
3. **Αν ο χρόνος λειτουργίας έχει γίνει υπερβολικά σύντομος, σταματήστε αμέσως τη λειτουργία. Μπορεί να έχει ως αποτέλεσμα κίνδυνο υπερθέρμανσης, πιθανά εγκαύματα ή ακόμη και έκρηξη.**

4. Αν ηλεκτρολύτης μπει στα μάτια σας, ξεπλύνετε τα με καθαρό νερό και ζητήστε ιατρική φροντίδα αμέσως. Μπορεί να έχει ως αποτέλεσμα απώλεια της όρασής σας.
5. Μην βραχυκυκλώνετε την κασέτα μπαταρίας:
  - (1) Μην αγγίζετε τους πόλους με οποιοδήποτε αγωγίμο υλικό.
  - (2) Αποφεύγετε να αποθηκεύετε την κασέτα μπαταρίας σε δοχείο με άλλα μεταλλικά αντικείμενα όπως καρφιά, νομίσματα, κτλ.
  - (3) Μην εκθέτετε την κασέτα μπαταρίας σε νερό ή βροχή.

Ένα βραχυκύκλωμα μπαταρίας μπορεί να προκληθεί μεγάλη ροή ηλεκτρικού ρεύματος, υπερθέρμανση, πιθανά εγκαύματα ακόμη και σοβαρή βλάβη.
6. Μην αποθηκεύετε το εργαλείο και την κασέτα μπαταρίας σε τοποθεσίες όπου η θερμοκρασία μπορεί να φτάσει ή να ξεπεράσει τους 50°C (122°F).
7. Μην καίτε την κασέτα μπαταρίας ακόμη και εάν έχει σοβαρή ζημιά ή είναι εντελώς φθαρμένη. Η κασέτα μπαταρίας μπορεί να εκραγεί στην φωτιά.
8. Προσέχετε να μη ρίξετε κάτω ή χτυπήσετε την μπαταρία.
9. Μην χρησιμοποιείτε μπαταρία που έχει υποστεί ζημιά.
10. Τηρήστε τους τοπικούς κανονισμούς που σχετίζονται με τη διάθεση της μπαταρίας.

## ΦΥΛΑΞΤΕ ΤΙΣ ΟΔΗΓΙΕΣ ΑΥΤΕΣ.

### Συμβουλές για τη διατήρηση της μέγιστης ζωής της μπαταρίας

1. Να φορτίζετε την κασέτα μπαταρίας πριν από την πλήρη αποφόρτιση της. Πάντοτε να σταματάτε τη λειτουργία του εργαλείου και να φορτίζετε την κασέτα μπαταρίας όταν παρατηρείτε μειωμένη ισχύ εργαλείου.
2. Ποτέ μην επαναφορτίζετε μια πλήρως φορτισμένη κασέτα μπαταρίας. Η υπερφόρτιση μειώνει την ωφέλιμη ζωή της μπαταρίας.
3. Να φορτίζετε την κασέτα μπαταρίας σε θερμοκρασία δωματίου, δηλαδή στους 10°C – 40°C (50°F – 104°F). Αφήστε μια θερμή κασέτα μπαταρίας να κρυώσει πριν την φορτίσετε.
4. Φορτίστε την κασέτα μπαταρίας μία φορά κάθε έξι μήνες εάν δεν τη χρησιμοποιείτε για μεγάλη χρονική περίοδο.

## ΠΕΡΙΓΡΑΦΗ ΛΕΙΤΟΥΡΓΙΑΣ

### ⚠ ΠΡΟΣΟΧΗ:

- Να φροντίζετε πάντα για την απενεργοποίηση του εργαλείου και την αφαίρεση της κασέτας μπαταρίας, πριν από οποιαδήποτε ρύθμιση ή έλεγχο της λειτουργίας του.

### Τοποθέτηση ή αφαίρεση της κασέτας μπαταρίας (Εικ. 1)

#### ⚠ ΠΡΟΣΟΧΗ:

- Πάντοτε να σβήνετε το εργαλείο πριν τοποθετήσετε ή αφαιρέσετε την κασέτα μπαταρίας.

- Κρατήστε το εργαλείο και την κασέτα μπαταρίας σταθερά κατά την τοποθέτηση ή αφαίρεση της κασέτας μπαταρίας. Αν δεν κρατάτε το εργαλείο και την κασέτα μπαταρίας σταθερά μπορεί να γλιστρήσουν από τα χέρια σας και να προκληθεί βλάβη στο εργαλείο και την κασέτα μπαταρίας και προσωπικούς τραυματισμούς.

Για να αφαιρέσετε την κασέτα μπαταρίας, ολισθήστε την από το εργαλείο ενώ σύρετε το κουμπί στο μπροστινό μέρος της κασέτας.

Για να τοποθετήσετε την κασέτα μπαταρίας, ευθυγραμμίστε τη γλώσσα στην κασέτα μπαταρίας με την αύλακα στην υποδοχή και ολισθήστε τη στη θέση της. Να την τοποθετείτε πλήρως μέχρι να ασφαλίσει στη θέση της, γεγονός που υποδεικνύεται με ένα χαρακτηριστικό ήχο. Αν μπορείτε να δείτε την κόκκινη ένδειξη στην επάνω πλευρά του κουμπιού, δεν έχει κλειδώσει τελείως.

#### ⚠ ΠΡΟΣΟΧΗ:

- Να τοποθετείτε πάντα την κασέτα μπαταρίας πλήρως μέχρι να μην βλέπετε την κόκκινη ένδειξη. Σε αντίθετη περίπτωση, μπορεί να πέσει κατά λάθος από το εργαλείο και να τραυματίσει εσάς ή κάποιον παρευρισκόμενο.
- Μην τοποθετείτε την κασέτα μπαταρίας με βία. Αν η κασέτα δεν εισέρχεται με ευκολία, δεν είναι τοποθετημένη σωστά.

### Δράση διακοπής (Εικ. 2)

#### ⚠ ΠΡΟΣΟΧΗ:

- Πριν τοποθετήσετε την κασέτα μπαταρίας στο εργαλείο, να ελέγχετε πάντοτε ότι η σκανδάλη-διακόπτης ενεργοποιείται κανονικά και επιστρέφει στη θέση «OFF» όταν την αφήνετε.
- Ο διακόπτης μπορεί να κλειδώσει στη θέση «ON» για διευκόλυνση του χειριστή κατά τη διάρκεια παρατεταμένης χρήσης. Να είστε προσεκτικοί όταν κλειδώνετε το εργαλείο στη θέση «ON» και να κρατάτε το εργαλείο σταθερά.

Για να ξεκινήσετε το εργαλείο, απλώς τραβήξτε τη σκανδάλη-διακόπτη. Η ταχύτητα του εργαλείου αυξάνει αν αυξήσετε την πίεση στη σκανδάλη-διακόπτη. Ελευθερώστε τη σκανδάλη-διακόπτη για να σταματήσει. Για συνεχόμενη λειτουργία, πατήστε τη σκανδάλη-διακόπτη, πατήστε το διακόπτη κλειδώματος και μετά αφήστε τη σκανδάλη-διακόπτη.

Για να βγάλετε το εργαλείο από την κλειδωμένη θέση, τραβήξτε εντελώς τη σκανδάλη-διακόπτη και μετά αφήστε την.

#### ΣΗΜΕΙΩΣΗ:

- Ακόμη κι αν ο διακόπτης είναι ανοικτός και το μοτέρ λειτουργεί, η μύτη δεν περιστρέφεται. Ωθήστε το εργαλείο προς τα μπροστά για να δεσμεύσετε το συμπλέκτη.
- Το εργαλείο σταματά αυτόματα εάν το μοτέρ συνεχίζει να περιστρέφεται για περίπου 6 λεπτά.

### Τρόπος λειτουργίας κίνησης με ώθηση (Εικ. 3)

Αυτό το εργαλείο διαθέτει τρόπο λειτουργίας κίνησης με ώθηση. Σε αυτό το τρόπο λειτουργίας, το εργαλείο αποκτάει την ισχύ προς το μοτέρ για να εξοικονομηθεί η ισχύς μπαταρίας στο ρελαντί.

Για να επιλέξετε τον τρόπο λειτουργίας κίνησης με ώθηση, τραβήξτε λίγο τη σκανδάλη και μετά αφήστε την και πατήστε γρήγορα το κουμπί. Μετά, η ένδειξη του τρόπου λειτουργίας θα αναμψει.

Μόλις ενεργοποιηθεί η κίνηση με ώθηση, τραβήξτε τη σκανδάλη-διακόπτη και μετά πατήστε το κουμπί κλειδώματος. Όταν ασκήσετε πίεση στη μύτη, το μοτέρ θα αρχίσει να περιστρέφεται. Αν ασκήσετε περαιτέρω πίεση, ο συμπλέκτης δεσμεύεται και η μύτη θα αρχίσει να περιστρέφεται. Σε τρόπο λειτουργίας ώθησης, το μοτέρ και η μύτη βιδώματος θα περιστρέφονται μόνο όταν ασκείται πίεση.

#### ΣΗΜΕΙΩΣΗ:

• Αν το εργαλείο δεν λειτουργεί για περίπου 8 ώρες σε τρόπο λειτουργίας κίνησης με ώθηση, με τη σκανδάλη κλειδωμένη, γίνεται διακοπή της λειτουργίας του εργαλείου. Σε μια τέτοια περίπτωση, αφήστε και τραβήξτε ξανά τη σκανδάλη για επανεκκίνηση.

#### Αναμμα λαμπών (Εικ. 4)

Για να ανάψετε τη λάμπα, τραβήξτε λίγο τη σκανδάλη-διακόπτη, αφήστε την και κατόπιν πατήστε το κουμπί για λίγα δευτερόλεπτα. Η λάμπα ανάβει. Η λυχνία σβήνει περίπου 10 δευτερόλεπτα αφού αφήσετε τη σκανδάλη-διακόπτη. Για να ανάψετε ξανά τη λάμπα, τραβήξτε λίγο τη σκανδάλη-διακόπτη ξανά.

Για να συνεχίσετε να σβήνετε τη λάμπα, τραβήξτε λίγο τη σκανδάλη-διακόπτη και αφήστε τη. Μετά, πατήστε το κουμπί για λίγα δευτερόλεπτα.

Σε τρόπο λειτουργίας κίνησης με ώθηση, με κλειδωμένη τη σκανδάλη-διακόπτη, η λάμπα σβήνει περίπου ένα λεπτό μετά τη διακοπή του μοτέρ.

#### ΣΗΜΕΙΩΣΗ:

- Όταν τραβάτε τη σκανδάλη-διακόπτη, δεν είναι δυνατό να αλλάξει ο τρόπος λειτουργίας της λάμπας.
- Μπορείτε να αλλάξετε τον τρόπο λειτουργίας της λάμπας για περίπου 10 δευτερόλεπτα μετά την απελευθέρωση της σκανδάλης-διακόπτη.
- Χρησιμοποιήστε ένα στεγνό πανί για να σκουπίσετε τη σκόνη από το φακό της λάμπας. Προσέχετε να μη γρατσουνίσετε το φακό της λάμπας, επειδή μπορεί να μειωθεί η ένταση του φωτισμού.

#### Υπολειπόμενη φόρτιση μπαταρίας (Εικ. 5)

Όταν τραβάτε τη σκανδάλη-διακόπτη, η ένδειξη μπαταρίας δείχνει την υπολειπόμενη φόρτιση μπαταρίας. Η υπολειπόμενη φόρτιση μπαταρίας εμφανίζεται σύμφωνα με τον ακόλουθο πίνακα.

Κατάσταση ένδειξης μπαταρίας	Υπολειπόμενη φόρτιση της μπαταρίας
: Αναμμένη  : Σβηστή : Αναβοσβήνει	
	50% – 100%
	20% – 50%
	0% – 20%
	Φορτίστε την μπαταρία

015175

#### ΣΗΜΕΙΩΣΗ:

- Περίπου ένα λεπτό μετά τη διακοπή του μοτέρ, οι ένδειξεις σβήνουν για να εξοικονομηθεί η ισχύς της μπαταρίας. Για να ελέγξετε την υπολειπόμενη φόρτιση της μπαταρίας, τραβήξτε ελαφρά τη σκανδάλη διακόπτη.

#### Σύστημα προστασίας εργαλείου / μπαταρίας





Το εργαλείο είναι εξοπλισμένο με σύστημα προστασίας εργαλείου/μπαταρίας. Αυτό το σύστημα αποκόπτει αυτόματα την ισχύ προς το μοτέρ για να παραταθεί η διάρκεια λειτουργίας του εργαλείου και της μπαταρίας. Το εργαλείο σταματάει αυτόματα κατά τη διάρκεια της λειτουργίας αν το εργαλείο ή η μπαταρία βρεθούν κάτω από τις παρακάτω συνθήκες. Σε μερικές συνθήκες, ανάβει η ένδειξη.

#### Προστασία υπερφόρτωσης

Όταν το εργαλείο λειτουργεί με τρόπο που προκαλεί την κατανάλωση ενός ασυνήθιστα υψηλού ηλεκτρικού ρεύματος, το εργαλείο σταματάει αυτόματα χωρίς καμία ένδειξη. Σε αυτή την κατάσταση, σβήστε το εργαλείο και διακόψτε την εφαρμογή που προκαλεί την υπερφόρτωση του εργαλείου. Μετά, ενεργοποιήστε το εργαλείο για επανεκκίνηση.

#### Προστασία υπερθέρμανσης για το εργαλείο

Όταν το εργαλείο υπερθερμανθεί, το εργαλείο σταματάει αυτόματα και η ένδειξη μπαταρίας δείχνει την ακόλουθη κατάσταση. Σε αυτή την κατάσταση, αφήστε το εργαλείο να ψυχθεί πριν ενεργοποιήσετε ξανά το εργαλείο.

Ένδειξη μπαταρίας	 : Αναμμένη	 : Σβηστή	 : Αναβοσβήνει
	Το εργαλείο υπερθερμαίνεται		

015176

### Λειτουργία διακόπτη αντιστροφής (Εικ. 6)

#### ⚠ ΠΡΟΣΟΧΗ:

- Να ελέγχετε πάντα τη διεύθυνση περιστροφής πριν από τη λειτουργία.
- Χρησιμοποιείτε το διακόπτη αντιστροφής μόνο αφού το εργαλείο σταματήσει εντελώς. Η αλλαγή της διεύθυνσης περιστροφής πριν το εργαλείο σταματήσει μπορεί να προκαλέσει ζημιά στο εργαλείο.

Αυτό το εργαλείο έχει ένα διακόπτη αντιστροφής για να αλλάξει τη διεύθυνση περιστροφής. Μετακινήστε το μοχλό διακόπτη αντιστροφής στη θέση ⇐ (πλευρά Α) για δεξιόστροφη περιστροφή ή στη θέση ⇒ (πλευρά Β) για αριστερόστροφη περιστροφή.

Όταν ο μοχλός διακόπτη αντιστροφής είναι στην ουδέτερη θέση, η σκανδάλη-διακόπτης δεν μπορεί να τραβηχθεί.

#### ⚠ ΠΡΟΣΟΧΗ:

- Όταν δεν χρησιμοποιείτε το εργαλείο, να βάζετε πάντα το μοχλό διακόπτη αντιστροφής στην ουδέτερη θέση.

### Ρύθμιση βάθους (Εικ. 7 και 8)

Το βάθος μπορεί να ρυθμιστεί αν περιστρέψετε τον εντοπιστή. Στρέψτε το προς την κατεύθυνση «B» για λιγότερο βάθος και προς την κατεύθυνση «A» για περισσότερο βάθος. Μία πλήρης στροφή του εντοπιστή ισούται με αλλαγή 2 χιλ σε βάθος.

Ρυθμίστε τον εντοπιστή ώστε η απόσταση μεταξύ της μύτης του εντοπιστή και της κεφαλής βίδας να είναι περίπου 3 χιλ όπως απεικονίζεται στις εικόνες. Βιδώστε μια δοκιμαστική βίδα στο υλικό σας ή σε ένα κομμάτι πανομοιότυπου υλικού. Αν το βάθος ακόμη δεν είναι κατάλληλο για τη βίδα, συνεχίστε να το προσαρμόζετε μέχρι να έχετε το σωστό βάθος.

### Γάντζος (Εικ. 9)

#### ⚠ ΠΡΟΣΟΧΗ:

- Να αφαιρείτε πάντοτε την μπαταρία όταν κρεμάτε το εργαλείο με το γάντζο.
- Μην κρεμάτε ποτέ το εργαλείο σε υψηλές τοποθεσίες ή σε πιθανώς ασταθείς επιφάνειες.

Ο γάντζος είναι βολικός για προσωρινό κρέμασμα του εργαλείου.

### ΣΥΝΑΡΜΟΛΟΓΗΣΗ

#### ⚠ ΠΡΟΣΟΧΗ:

- Πάντοτε να βεβαιώνετε ότι το εργαλείο είναι σβηστό και η κασέτα μπαταρίας έχει αφαιρεθεί πριν εκτελέσετε κάποια εργασία στο εργαλείο.

### Τοποθέτηση ή αφαίρεση της μύτης (Εικ. 10 και 11)

Για να βγάλετε τη μύτη, τραβήξτε τον εντοπιστή. Μετά, πιάστε τη μύτη με τανάλιες και τραβήξτε τη μύτη από το μαγνητικό στήριγμα μύτης. Μερικές φορές, βοηθάει να κουνάτε τη μύτη με τις τανάλιες καθώς τραβάτε.

Για να τοποθετήσετε τη μύτη, ωθήστε τη σταθερά στο μαγνητικό στήριγμα μύτης. Μετά, τοποθετήστε τον εντοπιστή ωθώντας το σταθερά προς τα πίσω.

### Γάντζος (Εικ. 12)

Ο γάντζος είναι βολικός για προσωρινό κρέμασμα του εργαλείου. Μπορεί να τοποθετηθεί σε οποιαδήποτε πλευρά του εργαλείου.

Για να τοποθετήσετε το γάντζο, βάλτε τον σε μια αυλάκωση στο περίβλημα του εργαλείου σε οποιαδήποτε πλευρά και μετά ασφαλίστε τον με μια βίδα. Για να τον αφαιρέσετε, χαλαρώστε τη βίδα και μετά αφαιρέστε τον.

### ΛΕΙΤΟΥΡΓΙΑ

#### Λειτουργία βιδώματος (Εικ. 13)

Τοποθετήστε τη βίδα στο άκρο της μύτης και τοποθετήστε το άκρο της βίδας στην επιφάνεια του τεμαχίου εργασίας που θα στερεώσετε. Ασκήστε πίεση στο εργαλείο και ξεκινήστε τον. Αποσύρτε το εργαλείο μόλις εμπλακεί ο συμπλέκτης. Μετά, αφήστε τη σκανδάλη-διακόπτη.

#### ⚠ ΠΡΟΣΟΧΗ:

- Όταν τοποθετείτε τη βίδα στο άκρο της μύτης, προσέχετε να μην ωθήσετε τη βίδα προς τα μέσα. Αν ωθήσετε τη βίδα προς τα μέσα, ο συμπλέκτης θα εμπλακεί και η βίδα θα περιστραφεί ξαφνικά. Αυτό μπορεί να προκαλέσει ζημιά στο τεμάχιο εργασίας ή να προκαλέσει τραυματισμό.
- Βεβαιωθείτε ότι τοποθετήσατε τη μύτη απευθείας στην κεφαλή της βίδας. Διαφορετικά, μπορεί να προκληθεί ζημιά στη βίδα ή/και στη μύτη.

### ΣΥΝΤΗΡΗΣΗ

#### ⚠ ΠΡΟΣΟΧΗ:

- Να φροντίζετε πάντα για την απενεργοποίηση του εργαλείου και την αφαίρεση της κασέτας μπαταρίας πριν επιχειρήσετε οποιονδήποτε έλεγχο ή συντήρηση του εργαλείου.
- Μην χρησιμοποιείτε ποτέ βενζίνη, πετρελαϊκό αιθέρα, διαλυτικό, αλκοόλη ή παρόμοιες ουσίες. Μπορεί να προκληθεί αποχρωματισμός, παραμόρφωση ή ρωγμές.

Για να διατηρήσετε την ΑΣΦΑΛΕΙΑ και ΑΞΙΟΠΙΣΤΙΑ του προϊόντος, οι εργασίες επισκευής, ελέγχου και αντικατάστασης των ψηκτρών άνθρακα, καθώς και οποιαδήποτε άλλη εργασία συντήρησης ή ρύθμισης πρέπει να εκτελούνται από εξουσιοδοτημένα κέντρα εξυπηρέτησης της Makita, πάντοτε χρησιμοποιώντας ανταλλακτικά της Makita.

### ΠΡΟΑΙΡΕΤΙΚΑ ΕΞΑΡΤΗΜΑΤΑ

#### ⚠ ΠΡΟΣΟΧΗ:

- Αυτά τα ανταλλακτικά ή προσαρτήματα συνιστώνται για χρήση με το εργαλείο Makita σας που περιγράφεται στο εγχειρίδιο αυτό. Η χρήση οποιωνδήποτε άλλων ανταλλακτικών ή προσαρτημάτων μπορεί να παρουσιάσει κίνδυνο τραυματισμού σε άτομα. Χρησιμοποιήστε ανταλλακτικά ή προσαρτήματα μόνο για τον καθορισμένο σκοπό.

Αν χρειάζεστε βοήθεια ή περισσότερες λεπτομέρειες σε σχέση με αυτά τα ανταλλακτικά, ρωτήστε το τοπικό σας κέντρο εξυπηρέτησης της Makita.

- Μύτες εισαγωγής σταυροκατσάβιδου
- Μαγνητικό στήριγμα μύτες
- Γνήσια μπαταρία και φορτιστής της Makita
- Πλαστική θήκη μεταφορές

#### ΠΑΡΑΤΗΡΗΣΗ:

• Μερικά στοιχεία στη λίστα μπορεί να συμπεριλαμβάνονται στη συσκευασία εργαλείου ως στάνταρ εξαρτήματα. Μπορεί να διαφέρουν ανάλογα με τη χώρα.

ENG905-1

#### Θορύβος

Το τυπικό Α επίπεδο μετρημένου θορύβου καθορίζεται σύμφωνα με το EN60745:

Στάθμη πίεσης ήχου ( $L_{pA}$ ): 72 dB (A)  
Αβεβαιότητα (K): 3 dB (A)

Η ένταση ήχου υπό συνθήκες εργασίας μπορεί να υπερβεί τα 80 dB (A).

#### Φοράτε ωτοασπίδες

ENG900-1

#### Κραδασμός

Η ολική τιμή δόνησης (άθροισμα τρι-αξονικού διανύσματος) καθορίζεται σύμφωνα με το EN60745:

Είδος εργασίας: βίδωμα χωρίς κρούση  
Εκπομπή δόνησης ( $a_{h1}$ ): 2,5 m/s<sup>2</sup> ή λιγότερο  
Αβεβαιότητα (K): 1,5 m/s<sup>2</sup>

ENG901-1

- Η δηλωμένη τιμή εκπομπής κραδασμών έχει μετρηθεί σύμφωνα με την πρότυπη μέθοδο δοκιμής και μπορεί να χρησιμοποιηθεί για τη σύγκριση ενός εργαλείου με άλλο.
- Η δηλωμένη τιμή εκπομπής κραδασμών μπορεί να χρησιμοποιηθεί και στην προκαταρκτική αξιολόγηση έκθεσης.

#### ⚠️ ΠΡΟΕΙΔΟΠΟΙΗΣΗ:

- Η εκπομπή κραδασμών κατά τη χρήση του ηλεκτρικού εργαλείου σε πραγματικές συνθήκες μπορεί να διαφέρει από τη δηλωμένη τιμή εκπομπής ανάλογα με τον τρόπο χρήσης του εργαλείου.
- Φροντίστε να λάβετε τα κατάλληλα μέτρα προστασίας του χειριστή βάσει υπολογισμού της έκθεσης σε πραγματικές συνθήκες χρήσης (λαμβάνοντας υπόψη όλες τις συνιστώσες του κύκλου λειτουργίας όπως τους χρόνους που το εργαλείο είναι εκτός λειτουργίας και όταν βρίσκεται σε αδρανή λειτουργία πέραν του χρόνου ενεργοποίησης).

## Μόνο για χώρες της Ευρώπης

### Δήλωση Συμμόρφωσης ΕΚ

#### Η Makita δηλώνει ότι τα ακόλουθα μηχανήματα:

Χαρακτηρισμός μηχανήματος:

Ασύρματο κατσαβίδι

Αρ. μοντέλου/ Τύπος: DFS452

**Συμμορφώνονται με τις ακόλουθες Ευρωπαϊκές Οδηγίες:**

2006/42/ΕΚ

Κατασκευάζονται σύμφωνα με τα ακόλουθα πρότυπα ή έγγραφα τυποποίησης:

EN60745

Το αρχείο τεχνικών στοιχείων, σύμφωνα με την Οδηγία 2006/42/ΕΚ, διατίθεται από:

Makita, Jan-Baptist Vinkstraat 2, 3070, Βέλγιο

7.3.2014



Yasushi Fukaya

Διευθυντής

Makita, Jan-Baptist Vinkstraat 2, 3070, Βέλγιο

**Genel görünüşün açıklanması**

1 Kırmızı gösterge	6 Mod göstergesi	11 Kanca
2 Düşme	7 Lamba	12 Uç
3 Batarya kartuşu	8 Batarya göstergesi	13 Manyetik uç tutucusu
4 Anahtar tetik	9 Ters dönüş mandalı	14 Oluk
5 Kilitleme düğmesi	10 Konumlandırıcı	15 Vida

**ÖZELLİKLER**

Model		DFS452
Kapasiteler	Matkap uçlu vida	6 mm
	Alçıpan vida	5 mm
Yüksüz hız		0 – 4.000 dak <sup>-1</sup>
Toplam uzunluk	Kısa konum bulucu ile	235 mm
	Uzun konum bulucu ile	251 mm
Net ağırlık		1,7 kg
Anma voltajı		D.C. 18 V

- Sürekli yapılan araştırma ve geliştirmelerden dolayı, burada belirtilen özellikler önceden bildirilmeksizin değiştirilebilir.
- Özellikler ve batarya kartuşu ülkeden ülkeye değişebilir.
- EPTA-Prosedürü 01/2003 uyarınca, batarya kartuşu dahil, ağırlık

ENE033-1

**Kullanım amacı**

Bu alet ahşap, metal ve plastik malzemede vidalama işlemleri için kullanılması amaçlanmıştır.

GEA010-1

**Genel Elektrikli Alet Güvenliği Uyarılar**

**⚠ UYARI!** Tüm güvenlik uyarılarını ve tüm talimatları okuyun. Uyarılara ve talimatlara uyulmaması elektrik şoku, yangın ve/veya ciddi yaralanmalar ile sonuçlanabilir.

Tüm uyarıları ve talimatları ileride başvurmak için saklayın.

GEB050-2

**AKÜLÜ TORNAVİDA GÜVENLİK UYARILARI**

- Bağlama elemanının görünmeyen kablolarla temas etme olasılığı bulunan yerlerde çalışırken elektrikli aleti yalıtımlı kavrama yüzeylerinden tutun. Bağlama elemanlarının "akımlı" bir tele temas etmesi, elektrikli aletin yalıtımsız metal kısımlarını "akımlı" hale getirebilir ve kullanıcıyı elektrik şokuna maruz bırakabilir.
- Her zaman yere sağlam basın. Makineyi yüksekte kullandığınızda, altında kimsenin olmadığından emin olun.
- Makineyi sıkıca tutun.
- Ellerinizi dönen parçalardan uzak tutun.

- Kullanılan ucu veya iş parçasını işlemden hemen sonra ellemeğin; bunlar çok sıcak olup derinizi yakabilir.

**BU TALİMATLARI SAKLAYIN.****⚠ UYARI:**

Ürünü kullanırken (defalarca kullanınca kazanılan) rahatlık ve tanıdıklık duygusunun ilgili ürünün güvenlik kurallarına sıkı sıkıya bağlı kalmanın yerine geçmesine İZİN VERMEYİN. YANLIŞ KULLANIM veya bu kullanma kılavuzunda belirtilen emniyet kurallarına uymama ciddi yaralanmaya neden olabilir.

ENC007-8

**ÖNEMLİ GÜVENLİK TALİMATLARI****BATARYA KARTUŞU İÇİN**

- Batarya kartuşunu kullanmadan önce, tüm talimatları ve (1) batarya şarj aleti, (2) batarya ve (3) bataryanı kullanan alet üstündeki tüm uyarıları okuyun.
- Batarya kartuşunu sökmeyin.
- Çalışma süresi aşırı derecede kısalmışsa kullanmayı derhal bırakın. Aşırı ısınma, yanma riski hatta patlamaya neden olabilir.
- Gözünüze elektrolit kaçarsa, gözlerinizi temiz suyla durulayın ve hemen tıbbi yardım alın. Görme kaybına yol açabilir.
- Batarya kartuşunu kısa devre yaptırmayın:
  - Terminallere herhangi bir iletken madde değdirmeyin.
  - Batarya kartuşunu çiviler, madeni paralar vb. gibi başka metal nesnelere aynı kaba koymaktan kaçının.
  - Batarya kartuşunu yağmura ya da suya maruz bırakmayın.Bataryada bir kısa devre büyük bir elektrik akımına, aşırı ısınmaya, olası yanıklara ve hatta bir bozulmaya neden olabilir.



6. Aleti ve batarya kartuşunu sıcaklığın 50°C ya da daha yükseğe ulaştığı yerlerde muhafaza etmeyin.
7. Batarya kartuşunu ciddi hasar görmüş ya da tamamen kullanılmaz hale gelmiş olsa bile ateşe atmayın. Batarya kartuşu ateşin içinde patlayabilir.
8. Bataryası düşürmemeye ya da darbe almamasına dikkat edin.
9. Zarar gören bataryası kullanmayın.
10. Bataryanın elden çıkarılması ile ilgili yerel düzenlemelere uyunuz.

## BU TALİMATLARI SAKLAYIN.

### Maksimum batarya ömrünü koruma için tavsiyeler

1. Batarya kartuşunu tamamen boşalmadan şarj edin.  
Aletin gücünün zayıfladığını fark ettiğiniz zaman daima kullanmayı durdurarak batarya kartuşunu şarj edin.
2. Tam şarjlı bir batarya kartuşunu asla tekrar şarj etmeyin.  
Fazla şarj etme bataryanın kullanım ömrünü kısaltır.
3. Batarya kartuşunu 10°C – 40°C oda sıcaklığında şarj edin. Sıcak bir batarya kartuşunu şarj etmeden önce soğumasını bekleyin.
4. Uzun bir süre kullanmadığınız durumlarda batarya kartuşunu altı ayda bir şarj edin.

## İŞLEVSEL AÇIKLAMALAR

### ⚠ DİKKAT:

- Alet üzerinde ayarlama ya da işleyiş kontrolü yapmadan önce aletin kapalı ve batarya kartuşunun çıkartılmış olduğundan daima emin olun.

### Batarya kartuşunun takılması ve çıkarılması (Şek. 1)

#### ⚠ DİKKAT:

- Batarya kartuşunu takmadan ya da çıkarmadan önce aleti daima kapatın.
- Batarya kartuşunu takarken veya çıkarırken aleti ve batarya kartuşunu sıkıca tutun. Aletin ve batarya kartuşunun sıkıca tutulmaması bunların düşürülmesine ve zarar görmesine ya da ciddi yaralanmalara sebep olabilir.

Batarya kartuşunu çıkarmak için, kartuşun ön tarafındaki düğmeyi kaydırarak kartuşu aletten çıkarın.

Batarya kartuşunu takmak için, batarya kartuşu üzerindeki dili yuvanın çentiği ile hizalayın ve yerine oturtun. Hafif bir tık sesi duyulana kadar itip yerine tam oturmasını sağlayın. Düğmenin üst tarafındaki kırmızı gösterge görünüyorsa tam yerine kilitlenmemiş demektir.

#### ⚠ DİKKAT:

- Batarya kartuşunu daima kırmızı gösterge görünmeyecek şekilde tam olarak takın. Yerine tam oturmazsa, aletten yanlışlıkla düşebilir, sizin ya da çevrenizdeki kişilerin yaralanmasına neden olabilir.
- Batarya kartuşunu zorlayarak takmayın. Kartuş kolay bir şekilde kaymıyorsa doğru yerleştirilmemiş demektir.

## Anahtar işlemi (Şek. 2)

### ⚠ DİKKAT:

- Batarya kartuşunu alete takmadan önce, anahtar tetiğin düzgün çalıştığından ve bırakıldığında "OFF" (kapalı) konuma döndüğünden emin olun.
- Uzun süreli kullanım sırasında kullanıcının rahatı için anahtar "ON" (açık) konumda kilitlenebilir. Anahtar "ON" (açık) konumda kilitleyken dikkatli olun ve aleti sıkı kavrayın.

Makineyi çalıştırmak için anahtar tetiği çekin. Makinenin hızı anahtar tetiğin üzerine daha fazla bastırılarak artırılır. Durdurmak için anahtar tetiği bırakın.

Sürekli çalıştırma için, anahtar tetiği çekin, kilitleme düğmesini itin ve sonra tetiği serbest bırakın.

Makineyi kilitleli pozisyonda iken durdurmak için, tetiği tamamen çekip sonra serbest bırakın.

### NOT:

- Anahtar açık ve motor çalışıyor olsa bile, uç dönmeyiz. Kavramanın devreye girmesi için aleti ileri doğru itin.
- Motor yaklaşık 6 dakika dönmeye devam ederse alet otomatik olarak durur.

## İterek çalıştırma modu (Şek. 3)

Bu alet ileterek çalıştırma modu ile donatılmıştır. Bu modda, sistem motora giden gücü keserek rölantide batarya tasarrufu sağlar.

İterek çalıştırma modunu seçmek için, tetiği hafifçe çekin, bırakın ve hemen düğmeye basın. Mod göstergesinin ışığı yanar.

İterek çalıştırma modu etkinleştirildiğinde, anahtar tetiği çekin ve kilit düğmesini tekrar itin. Uca bastırdığınızda motor dönmeye başlar. Biraz daha bastırdığınızda kavrama devreye girer ve uç dönmeye başlar. İterek çalıştırma modunda, motor ve tornavida ucu ancak baskı uygulandığında döner.

### NOT:

- Tetik kilidi açık olduğunda, alet yaklaşık 8 saat boyunca çalıştırılmazsa, alet kapatılır. Bu durumda, yeniden başlatmak için tetiği yeniden çekin.

## Lambanın yakılması (Şek. 4)

Lambayı yakmak için, anahtar tetiği hafifçe çekin ve bırakın ve ardından düğmeye bir kaç saniye boyunca basın. Lamba açılır. Anahtar tetik bırakıldıktan yaklaşık 10 saniye sonra lamba söner. Lambayı tekrar yakmak için anahtar tetiği çekin.

Lambanın kapalı kalması için anahtar tetiği hafifçe çekip bırakın. Ardından düğmeye bir kaç saniye basın.

İterek çalıştırma modunda, anahtar tetik kilitleli olduğunda, motor durduktan yaklaşık bir dakika sonra lamba kapanır.

### NOT:





- Anahtar tetik çekilirken lamba modu değiştirilemez.
- Anahtar tetik serbest bırakıldıktan yaklaşık 10 saniye sonra, lamba durumu değiştirilebilir.
- Lamba lensini temizlemek için kuru bir bez kullanın. Aydınlatmayı azaltacağı için lamba lensinin çizilmemesine dikkat edin.



### Kalan batarya kapasitesinin gösterilmesi (Şek. 5)

Anahtar tetiği çektiğinizde, batarya göstergesi kalan batarya kapasitesini gösterir.

Kalan batarya kapasitesi aşağıdaki tablodaki gibi gösterilir.

Batarya göstergesi durumu	Kalan batarya kapasitesi
	
	50% – 100%
	20% – 50%
	0% – 20%
	Bataryayı şarj edin

015175

#### NOT:

- Motor kapatıldıktan yaklaşık bir dakika sonra, batarya gücünden tasarruf etmek için göstergeler de kapatılır. Kalan batarya kapasitesini kontrol etmek için anahtar tetiği hafifçe çekin.

#### Alet/batarya koruma sistemi

Bu alet bir alet/batarya koruma sistemi ile donatılmıştır. Bu sistem motora giden gücü otomatik olarak keserek uzun alet ve batarya ömrü sağlar.





Alet veya batarya için aşağıdaki durumlardan biri söz konusu olduğunda aletin işleyişi otomatik olarak durur. Bazı durumlarda göstergeler yanar.

#### Aşırı yük koruması

Alet, anormal derecede yüksek akım çekmesine neden olacak şekilde kullanıldığında, alet hiçbir belirtiy vermeden otomatik olarak durur. Bu durumda, aleti kapatın ve aletin aşırı yüklenmesine neden olan uygulamayı durdurun. Daha sonra aleti yeniden başlamanın için çalıştırın.

#### Alet için aşırı ısınma koruması

Alet aşırı ısındığında otomatik olarak durur ve batarya göstergesi aşağıdaki durumu gösterir. Bu durumda, yeniden çalıştırmadan önce aletin soğumasını bekleyin.

Batarya göstergesi	 : Açık	 : Kapalı	 : Yanıp söner
	Alet aşırı ısınır		

015176

### Ters dönüş mandalı işlemi (Şek. 6)

#### ⚠ DİKKAT:

- Kullanmadan önce dönüş yönünü daima kontrol edin.
- Ters dönüş mandalını, makine tamamen durduktan sonra kullanın. Alet durmadan yön değiştirmek alete zarar verebilir.

Bu makinenin dönme yönünü değiştirmek için ters dönüş mandalı vardır. Saat yönüne dönüş için, ters dönüş mandalını ⇐ pozisyonuna (A tarafı), saat yönünün tersine dönüş için de ⇨ pozisyonuna (B tarafı) getirin. Ters dönüş mandalı nötr pozisyondayken anahtar tetik çekilemez.

#### ⚠ DİKKAT:

- Aleti kullanmadığınız zamanlarda, ters dönüş mandalını daima nötr pozisyonda tutun.

### Derinlik ayarı (Şek. 7 ve 8)

Derinlik, konumlandırıcı döndürülerek ayarlanabilir. Daha az derinlik için "B" yönüne, daha fazla derinlik için "A" yönüne döndürün. Konumlandırıcının bir tam dönüşü derinlikte 2 mm'lik değişikliğe karşılık gelir.

Konumlandırıcıyı, şekillerde gösterildiği gibi, konumlandırıcının ucu ile vida başı arasında yaklaşık 3 mm mesafe olacak şekilde ayarlayın. Malzemenize ya da çift kat bir malzeme parçasına deneme amaçlı bir vida vidalayın. Derinlik vida için hala uygun değilse, uygun derinlik ayarını elde edene kadar ayarlamaya devam edin.

### Kanca (Şek. 9)

#### ⚠ DİKKAT:

- Aleti kanca ile asarken bataryayı daima çıkarın.
- Aleti yüksek ya da dengesi bozulabilecek bir yüzeye asla asmayın.

Kanca, aletin geçici bir süre asılmasına yarar.

### MONTAJ

#### ⚠ DİKKAT:

Alet üzerinde herhangi bir iş yapmadan önce aletin kapalı ve batarya kartuşunun ayrılmış olduğundan daima emin olun.

### Ucu takılması veya çıkarılması (Şek. 10 ve 11)

Ucu çıkarmak için, konumlandırıcıyı çekin. Ardından bir kargaburun pense ile ucu kavrayın ve manyetik uç tutucudan çekip çıkarın. Bazen, kargaburun penseyle çekerken ucu oynatmak işinizi kolaylaştırabilir.

Ucu takmak için, manyetik uç tutucusunun içine doğru iyice itin. Ardından sıkı bir şekilde geriye çekerek konumlandırıcıyı takın.

### Kanca (Şek. 12)

Kanca, aletin geçici bir süre asılmasına yarar. Bu parça aletin her iki yanına da takılabilir.

Kancayı takmak için, onu alet gövdesinin her iki yanındaki oluklardan birine geçirin ve sonra bir vida ile sabitleyin. Çıkarmak için, vidayı gevşetin ve sonra dışarı çekip alın.

**Vidalama işlemi (Şek. 13)**

Vidayı uç parçasının ucuna, vidanın ucunu ise sabitlenecek iş parçasının yüzeyine yerleştirin. Alete bastırarak çalıştırın. Kavrama devreye girer girmez aleti çekin. Ardından anahtar tetiği bırakın.

**⚠ DİKKAT:**

- Vidayı uç parçasının ucuna yerleştirirken, vidayı uca doğru itmemeye dikkat edin. Vida ittilirse, kavramaya devreye girer ve vida aniden dönmeye başlar. Bu da iş parçasına zarar verebilir ya da yaralanmalara yol açabilir.
- Ucun vida başına düzgün olarak girdiğinden emin olun, aksi takdirde vida ve/veya uç hasar görebilir.

**BAKIM****⚠ DİKKAT:**

- Kontrol ya da bakım yapmadan önce aletin kapalı ve batarya kartuşunun çıkartılmış olduğundan daima emin olun.
- Benzin, tiner, alkol ve benzeri maddeleri kesinlikle kullanmayın. Renk değişimi, deformasyon veya çatlaklar oluşabilir.

Aleti EMNİYETLİ ve ÇALIŞMAYA HAZIR durumda tutmak için onarımlar, karbon fırça muayenesi ve değiştirilmesi, başka her türlü bakım ve ayarlamalar daima Makita yedek parçaları kullanılarak Makita yetkili servis merkezleri tarafından yapılmalıdır.

**İSTEĞE BAĞLI AKSESUARLAR****⚠ DİKKAT:**

Bu aksesuarlar ve ek parçalar bu el kitabında belirtilen Makita aletiniz ile kullanılmak için tavsiye edilmektedir. Herhangi başka bir aksesuar ya da ek parka kullanılması insanların için bir yaralanma riski getirebilir. Aksesuarları ya da ek parçaları yalnızca belirtilmiş olan kullanım amaçlarına uygun olarak kullanın.

Bu aksesuarlarla ilgili daha fazla bilgiye ihtiyaç duyarsanız bulunduğunuz yerdeki Makita servis merkezi başvurun.

- Yıldız tornavida ucu
- Manyetik uç tutucusu
- Orijinal Makita batarya ve şarj aleti
- Plastik taşıma çantası

**NOT:**

Listedeki bazı parçalar standart aksesuar olarak ürün paketinin içine dahil edilmiş olabilir. Aksesuarlar ülkeden ülkeye farklılık gösterebilir.

ENG905-1

**Gürültü**

EN60745 uyarınca hesaplanan tipik A-ağırlıklı gürültü düzeyi:

Ses basınç seviyesi ( $L_{pA}$ ): 72 dB (A)

Belirsizlik (K): 3 dB (A)

İşlem sırasında gürültü seviyesi 80 dB (A)'yi geçebilir.

**Kulak koruyucusu takın****Titreşim**

EN60745 standardına göre hesaplanan titreşim toplam değeri (üç eksenli vektör toplamı):

Çalışma modu: darbesiz vidalama

Titreşim emisyonu ( $a_{h1}$ ): 2,5 m/s<sup>2</sup>den az

Belirsizlik (K): 1,5 m/s<sup>2</sup>

ENG901-1

- Beyan edilen titreşim emisyon değeri standart test yöntemine uygun şekilde ölçülmüştür ve bir aleti bir başkasıyla karşılaştırmak için kullanılabilir.
- Beyan edilen titreşim emisyon değeri bir ön maruz kalma değerlendirmesi olarak da kullanılabilir.

**⚠ UYARI:**

- Bu elektrikli aletin gerçek kullanımı sırasındaki titreşim emisyonu aletin kullanım biçimlerine bağlı olarak beyan edilen emisyon değerinden farklı olabilir.
- Gerçek kullanım koşullarındaki maruz kalmanın bir tahmini hesaplaması temelinde operatörü koruyacak güvenlik önlemlerini mutlaka belirleyin (çalışma döngüsü içerisinde aletin kapalı olduğu ve aktif durumda olmasının yanı sıra boşta çalıştığı zamanlar gibi, bütün zaman dilimleri göz önünde bulundurulacak değerlendirilmelidir).

ENH101-18

**Sadece Avrupa ülkeleri için****EC Uygunluk Beyanı**

**Biz Makita Corporation beyan ederiz ki aşağıdaki makine(ler):**

Makine Adı:

Akülü Tornavida

Model No./ Tipi: DFS452

**Aşağıdaki Avrupa Direktiflerine uygundur:**

2006/42/EC

Aşağıdaki standartlara veya standartlaştırılmış belgelere uygun olarak imal edilmişlerdir:

EN60745

2006/42/EC uyumluluğuna ilişkin teknik dosyaya şuradan ulaşılabilir:

Makita, Jan-Baptist Vinkstraat 2, 3070, Belçika

7.3.2014



Yasushi Fukaya

Müdür

Makita, Jan-Baptist Vinkstraat 2, 3070, Belçika



**Makita** Jan-Baptist Vinkstraat 2, 3070, Belgium  
**Makita Corporation** Anjo, Aichi, Japan