

# BETRIEBSANLEITUNG HÄCKSLER

Easy Crush MH 2810

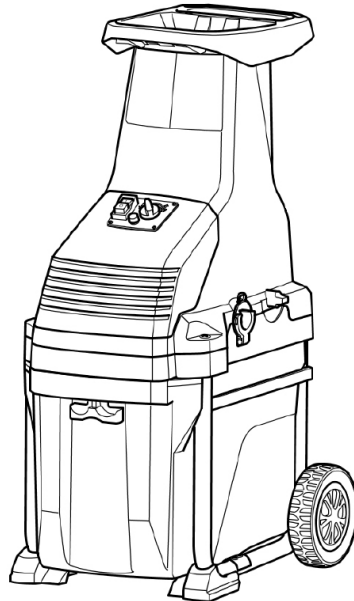

Easy Crush LH 2810



- DE
- GB
- NL
- FR
- ES
- IT
- SI
- HR
- PL
- CZ
- SK
- HU
- DK
- SE
- NO
- FI
- LT
- LV
- RU
- UA

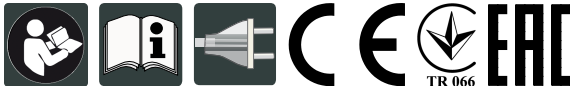

**Inhaltsverzeichnis**

Deutsch .....	8
English .....	18
Nederlands .....	28
Français .....	39
Español .....	50
Italiano .....	61
Slovenščina .....	72
Hrvatski .....	82
Polski .....	92
Česky .....	103
Slovenská .....	113
Magyarul .....	123
Dansk .....	133
Svensk .....	143
Norsk .....	153
Suomi .....	163
Lietuvių .....	173
Latviešu .....	183
Русский .....	193
Україна .....	205

© 2021

AL-KO KOBER GROUP Kötz, Germany

This documentation or excerpts thereof may not be reproduced or disclosed to third parties without the express permission of the AL-KO KOBER GROUP.

01

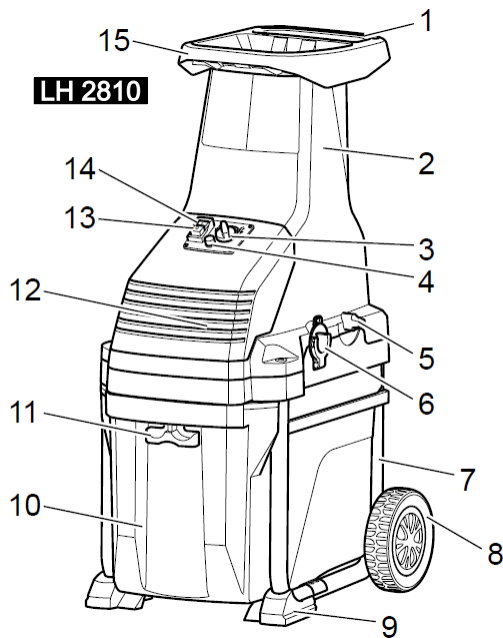
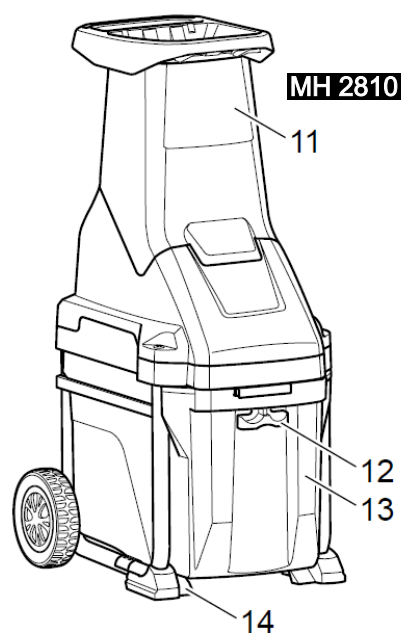
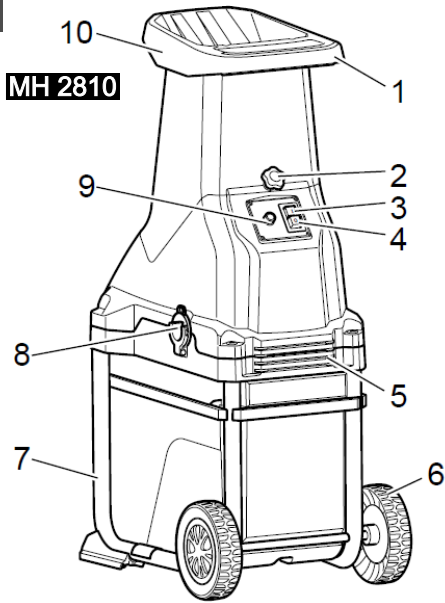

02

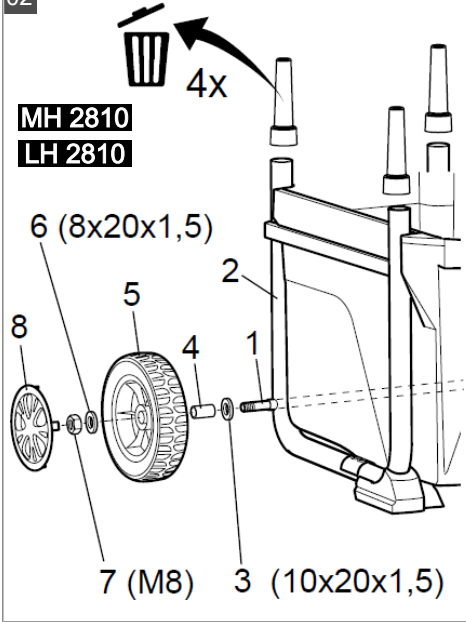

03

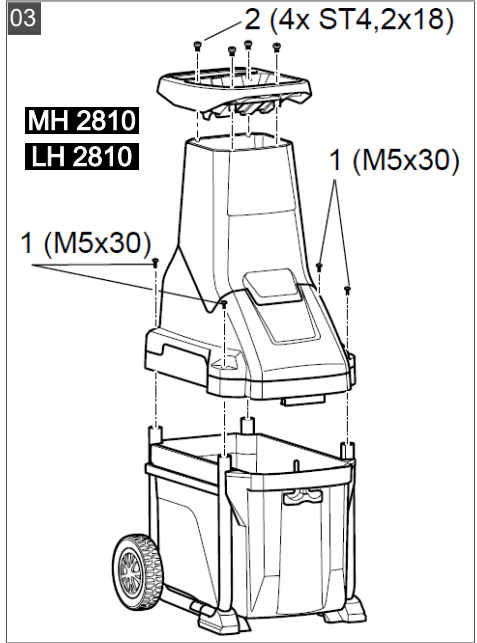

04

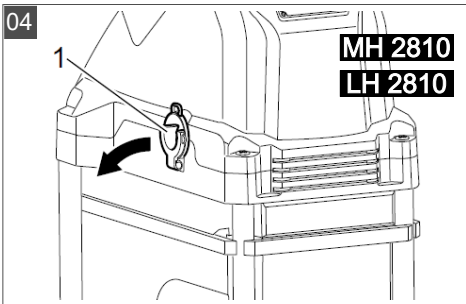

05

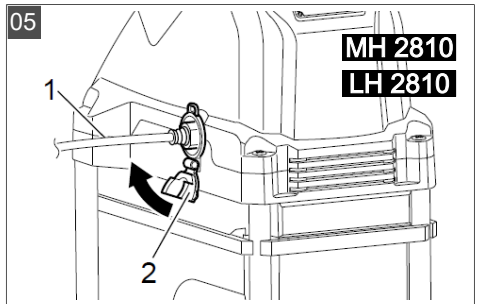

06

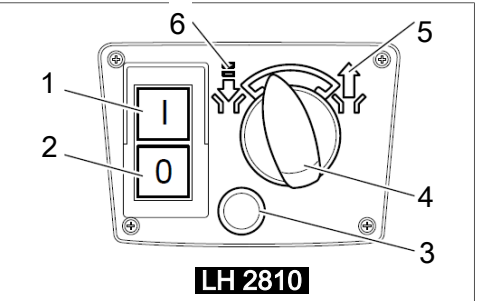
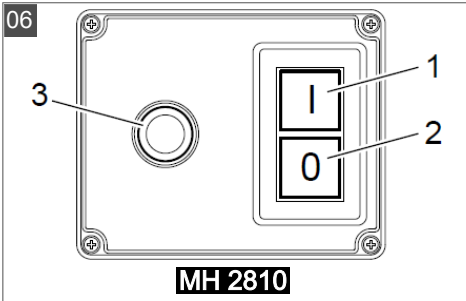

07

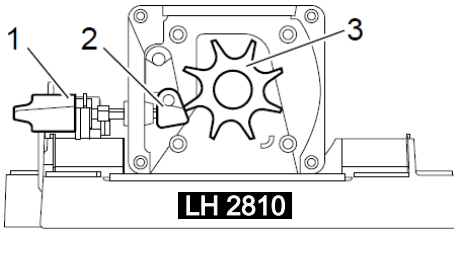

08

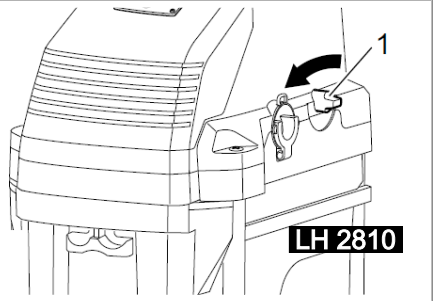

09

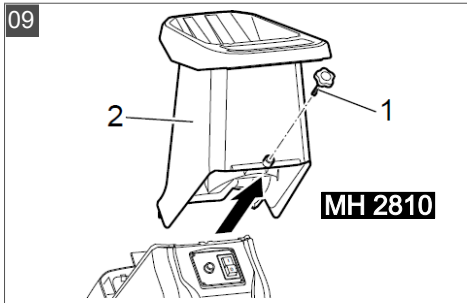

10

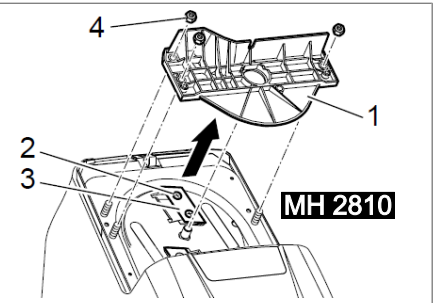



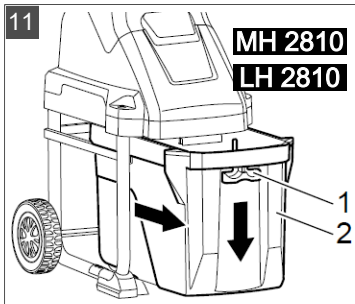



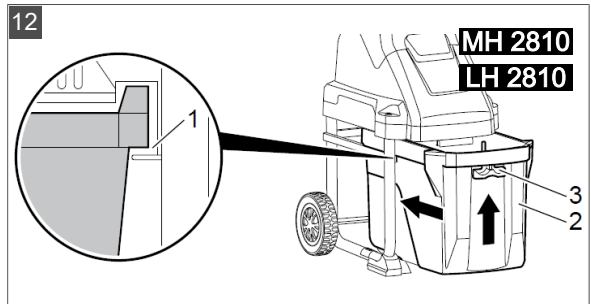





11



12





 MH 2810	LH 2810
 113872	113873
 230 V – 240 V AC / 50 Hz	230 V – 240 V AC / 50 Hz
 2850 min <sup>-1</sup>	46 min <sup>-1</sup>
 2800 W (P40*)	2800 W (P40*)
 40 mm	42 mm
 125 kg/h	80 kg/h
 25 kg	29 kg
 48 l	48 l
 l	l
 L <sub>WA</sub> = 102 dB(A) K = 2 dB(A)	L <sub>WA</sub> = 90 dB(A) K = 2 dB(A)
 L <sub>pA</sub> = 93,9 dB(A) K = 3 dB(A)	L <sub>pA</sub> = 77,8 dB(A) K = 3 dB(A)

\* refer to section 3.1 for description of P40.



## ORIGINAL-BETRIEBSANLEITUNG

## Inhaltsverzeichnis

1	Besondere Sicherheitshinweise.....	8	9	Lagerung.....	15
2	Zu dieser Betriebsanleitung.....	8	10	Hilfe bei Störungen.....	15
2.1	Symbole auf der Titelseite.....	8	11	Transport.....	17
2.2	Zeichenerklärungen und Signalwörter	9	12	Entsorgung.....	17
3	Produktbeschreibung.....	9	13	Kundendienst/Service.....	17
3.1	Bestimmungsgemäße Verwendung...	9	14	Garantie.....	17
3.2	Möglicher vorhersehbarer Fehlgebrauch.....	9			
3.3	Restrisiken.....	9			
3.4	Symbole am Gerät.....	9			
3.5	Sicherheits- und Schutzeinrichtungen	10			
3.6	Elektrische Voraussetzungen.....	10			
3.6.1	Netzanschluss.....	10			
3.6.2	Netzkabel.....	10			
3.7	Produktübersicht (01).....	11			
3.8	Lieferumfang.....	11			
4	Sicherheitshinweise.....	11			
5	Montage.....	12			
5.1	Transporträder montieren (02).....	12			
5.2	Häcksleroberteil mit Schneid- und Motoreinheit montieren (03).....	13			
5.3	Einfülltrichter montieren (03).....	13			
6	Inbetriebnahme.....	13			
7	Bedienung.....	13			
7.1	Netzstecker anschließen (04/05).....	13			
7.2	Motor einschalten (06).....	13			
7.3	Motor ausschalten (06).....	13			
7.4	Blockade der Messerscheibe/ Schneidwalze lösen.....	14			
7.5	Fangbox entleeren (11/12).....	14			
8	Wartung und Pflege.....	14			
8.1	Häckselmesser (MH 2810).....	14			
8.2	Häckselmesser auswechseln/wenden (MH 2810) (11/12).....	15			
8.3	Gegenplatte nachstellen (LH 2810) (07).....	15			
8.4	Pflege.....	15			

**1 BESONDERE SICHERHEITSHINWEISE**

Dieses Gerät kann von Kindern ab 8 Jahren und darüber sowie von Personen mit verringerten physischen, sensorischen oder mentalen Fähigkeiten oder Mangel an Erfahrung und Wissen benutzt werden, wenn sie beaufsichtigt oder bezüglich des sicheren Gebrauchs des Gerätes unterwiesen wurden und die daraus resultierenden Gefahren verstehen. Kinder dürfen nicht mit dem Gerät spielen. Reinigung und Benutzerwartung dürfen nicht von Kindern ohne Beaufsichtigung durchgeführt werden.

Personen mit sehr starken und komplexen Einschränkungen können Bedürfnisse über die hier beschriebenen Anweisungen hinaus haben.

**2 ZU DIESER BETRIEBSANLEITUNG**

- Bei der deutschen Version handelt es sich um die Original-Betriebsanleitung. Alle weiteren Sprachversionen sind Übersetzungen der Original-Betriebsanleitung.
- Bewahren Sie diese Betriebsanleitung immer so auf, dass Sie darin nachlesen können, wenn Sie eine Information zum Gerät benötigen.
- Geben Sie das Gerät nur mit dieser Betriebsanleitung an andere Personen weiter.
- Lesen und beachten Sie die Sicherheits- und Warnhinweise in dieser Betriebsanleitung.

**2.1 Symbole auf der Titelseite**

Symbol	Bedeutung
	Lesen Sie unbedingt vor der Inbetriebnahme diese Betriebsanleitung sorgfältig durch. Dies ist die Voraussetzung für sicheres Arbeiten und störungsfreie Handhabung.



Symbol	Bedeutung
	Betriebsanleitung
	Netzkabel zum Vermeiden eines elektrischen Schlages nicht beschädigen oder durchtrennen!

## 2.2 Zeichenerklärungen und Signalwörter

**⚠ GEFAHR!** Zeigt eine unmittelbar gefährliche Situation an, die – wenn sie nicht vermieden wird – den Tod oder eine schwere Verletzung zur Folge hat.

**⚠ WARNING!** Zeigt eine potenziell gefährliche Situation an, die – wenn sie nicht vermieden wird – den Tod oder eine schwere Verletzung zur Folge haben könnte.

**⚠ VORSICHT!** Zeigt eine potenziell gefährliche Situation an, die – wenn sie nicht vermieden wird – eine geringfügige oder mäßige Verletzung zur Folge haben könnte.

**⚠ ACHTUNG!** Zeigt eine Situation an, die – wenn sie nicht vermieden wird – Sachschäden zur Folge haben könnte.

**i HINWEIS** Spezielle Hinweise zur besseren Verständlichkeit und Handhabung.

## 3 PRODUKTBESCHREIBUNG

Diese Dokumentation beschreibt den Häcksler Easy Crush in folgenden Ausführungen:

- Messerhäcksler Easy Crush MH 2810
- Walzenhäcksler Easy Crush LH 2810

### 3.1 Bestimmungsgemäße Verwendung

Dieses Gerät ist zum Häckseln von Geäst und Gestrüch mit einem maximalen Durchmesser von 40 mm (MH 2810) bzw. 42 mm (LH 2810) bestimmt.

Dieses Gerät ist ausschließlich für den Einsatz im privaten Bereich bestimmt. Jede andere Verwendung sowie unerlaubte Um- oder Anbauten werden als Zweckentfremdung angesehen und haben den Ausschluss der Gewährleistung sowie den Verlust der Konformität (CE-Zeichen) und die Ablehnung jeder Verantwortung gegenüber Schäden des Benutzers oder Dritter seitens des Herstellers zur Folge.

### P40: Kontinuierlicher Betrieb mit Unterbrechungen

Das Gerät kann kontinuierlich betrieben werden, jedoch mit regelmäßigen Unterbrechungen bei hoher Belastung. Bei zu langem Betrieb mit hoher Belastung schaltet der Überlastschutz das Gerät ab. Das Gerät wurde für einen Betrieb bei 40 s Vollast und anschließendem Leerlauf von 60 s geprüft und zugelassen.

### 3.2 Möglicher vorhersehbarer Fehlgebrauch

- Das Gerät darf nicht für den gewerblichen Einsatz sowie in der Land- und Forstwirtschaft benutzt werden.
- Das Gerät darf nicht bei Regen benutzt werden.
- Die Sicherheitseinrichtungen des Geräts dürfen nicht demontiert oder überbrückt werden.

### 3.3 Restrisiken

Auch bei sachgemäßer Verwendung des Geräts bleibt immer ein gewisses Restrisiko, das nicht ausgeschlossen werden kann. Aus Art und Konstruktion des Geräts können die folgenden potenziellen Gefährdungen je nach Verwendung abgeleitet werden:

- Verletzungen durch wegschleuderndes Schnittgut
- Verletzungen durch Einatmen von Schnittgutpartikeln
- Verletzungen durch Hineingreifen in das Häckselwerk
- Verletzungen durch Umkippen des Geräts

### 3.4 Symbole am Gerät

Symbol	Bedeutung
	Besondere Vorsicht bei der Handhabung!
	Vor der Inbetriebnahme die Betriebsanleitung lesen!
	Hände und Füße vom Häckslerwerk fernhalten!

Symbol	Bedeutung
	Dritte aus dem Gefahrenbereich fernhalten!
	Sicherheitsabstand einhalten!
	Gerät immer vor Wartungsarbeiten oder bei beschädigtem oder durchtrenntem Kabel vom Netz trennen.
	Augen- und Gehörschutz tragen.
	Handschuhe tragen.

### 3.5 Sicherheits- und Schutzeinrichtungen

**⚠️ WARNUNG! Verletzungsgefahr.** Defekte und außer Kraft gesetzte Sicherheits- und Schutzeinrichtungen können zu schweren Verletzungen führen.

- Lassen Sie defekte Sicherheits- und Schutzeinrichtungen reparieren.
- Setzen Sie Sicherheits- und Schutzeinrichtungen nie außer Kraft.

#### Schutzschalter für Motor

Der Motorschutzschalter schaltet bei Überlastung ab. Hierbei tritt der Schalter (06/3) aus dem Bedienfeld heraus. Nach einer Abkühlphase von ca. 5 Minuten kann der Schalter wieder eingedrückt und das Gerät wieder eingeschaltet werden. Bleibt der Schalter nicht selbstständig in gedrückter Position, die Abkühlzeit des Motors verlängern. Besteht das Problem weiterhin, Gerät in eine Fachwerkstatt bringen.

#### Wiederanlaufschutz

Das Gerät ist zu Ihrer Sicherheit mit einem 0-Spannungsschalter ausgerüstet, der bei einer Stromunterbrechung das Gerät automatisch ausschaltet. Wird das Gerät wieder mit Energie versorgt läuft es nicht automatisch wieder an. Zur Wiederinbetriebnahme Ein-Schalter (06/1) drücken.

#### Schutzschalter am Häcksleroberteil (MH 2810)

Das Oberteil des Häckslers ist mit einem Schutzschalter ausgestattet, der beim Herausdrehen der Verriegelungsschraube (01/2) ausschaltet. Der Motor wird dadurch gegen unbeabsichtigtes Anlaufen gesichert.

Das Gerät kann erst nach montieren des Häcksleroberteils (01/11) und festziehen der Verriegelungsschraube wieder eingeschaltet werden.

### 3.6 Elektrische Voraussetzungen

#### 3.6.1 Netzanschluss

**⚠️ GEFAHR! Stromschlaggefahr bei Betrieb ohne Fehlerstromschutzschalter.** Der Betrieb des Geräts ohne Fehlerstromschutzschalter im Netzanschluss kann durch Stromschlag zu schweren Verletzungen und sogar zum Tode führen.

- Prüfen Sie vor dem Anschluss des Geräts, ob im Netzanschluss ein Fehlerstromschutzschalter für einen maximalen Fehlerstrom von 0,03 A vorhanden ist.
- Wenn Sie das Vorhandensein eines Fehlerstromschutzschalters nicht feststellen können: Verwenden Sie eine zusätzliche ortsveränderliche Fehlerstrom-Schutzeinrichtung mit geschaltetem Schutzleiter.
- Netzspannung siehe technische Daten. Keine andere Netzspannung verwenden!

#### 3.6.2 Netzkabel

**⚠️ WARNUNG! Verletzungsgefahr durch Stromschlag.** Ein defektes Netzkabel kann zu schweren Verletzungen durch Stromschlag führen.

- Stellen Sie sicher, dass das Netzkabel nicht beschädigt oder durchtrennt ist.
- Nur Gummikabel der Qualität H05RN-F nach DIN 57282, Teil 817 / VDE 0282, Teil 817 mit gummiüberzogener Steckvorrichtung und einem Aderquerschnitt von mindestens 1,5 mm<sup>2</sup> verwenden (230 V: 3 x 1,5 mm<sup>2</sup>, 400 V: 5 x 1,5 mm<sup>2</sup>). Das Kabel darf nicht von einem leichteren Typ sein.  
Nur für Großbritannien: Gummikabel vom Typ BS 6500 (1984), Table 16 PVC 3 core flex, 300/500 V HOS VV-F mit gummiüberzogener Steckvorrichtung, abgesichert mit 13 A.
- Die maximal zulässige Kabellänge ist 50 m. Eine längere Leitung beeinträchtigt die Motorleistung und damit die Funktion des Holzspalters.

- Netzkabel, Netzstecker und Kupplungsdose müssen unbeschädigt sein. Ein defektes Netzkabel (z. B. mit Rissen/Brüchen, Schnitt-, Quetsch- oder Knickstellen in der Isolation) darf nicht verwendet werden.
- Kontrollieren Sie vor jeder Inbetriebnahme den Zustand ihres Netzkabels.
- Schützen Sie das Netzkabel vor Hitze und scharfen Kanten. Steckverbindungen nicht der Nässe aussetzen.
- Ziehen Sie nie am Netzkabel, um den Netzstecker aus der Steckdose zu ziehen.
- Im Schadensfall das Netzkabel sofort vom Stromnetz trennen.
- Reparaturen am Netzkabel, am Netzstecker und an der Kupplungsdose dürfen nur durch Elektrofachbetriebe durchgeführt werden.

### 3.7 Produktübersicht (01)

#### MH 2810

Nr.	Bauteil
1	Griff
2	Verriegelungsschraube
3	Ein-Schalter
4	Aus-Schalter
5	Lüftungsschlitze
6	Transporträder
7	Fußgestell
8	Steckdose
9	Schalter für Überlastschutz
10	Einfülltrichter
11	Häcksleroberteil mit Einfüllschacht
12	Verriegelung Fangbox
13	Fangbox
14	Standfüße

#### LH 2810

Nr.	Bauteil
1	Griff
2	Einfüllschacht
3	Drehrichtungsschalter
4	Schalter für Überlastschutz

Nr.	Bauteil
5	Einstellschraube der Gegenplatte
6	Steckdose
7	Fußgestell
8	Transporträder
9	Standfüße
10	Fangbox
11	Verriegelung Fangbox
12	Lüftungsschlitze
13	Aus-Schalter
14	Ein-Schalter
15	Einfülltrichter

### 3.8 Lieferumfang

Der Lieferumfang des Geräts besteht aus folgenden Komponenten:

- Fußgestell mit Fangbox
- Häcksleroberteil mit Häckselwerk und Motor
- Einfülltrichter
- Zwei Transporträder mit Radkappen
- Beutel mit Montageteilen und Betriebsanleitung

## 4 SICHERHEITSHINWEISE

### Bediener:

- Personen unter Alkohol-, Drogen- oder Medikamenteneinfluss, dürfen das Gerät nicht benutzen.

### Persönliche Schutzausrüstung:

- Um Verletzungen an den Augen, sowie Gehörschäden zu vermeiden, ist vorschriftsmäßige Kleidung und Schutzausrüstung zu tragen.
- Die Kleidung muss zweckmäßig (enganliegend) sein und darf nicht behindern. Bei langen Haaren unbedingt Haarnetz tragen. Die persönliche Schutzausrüstung ist:
  - Gehörschutz
  - Schutzbrille
  - Arbeitshandschuhe
  - Sicherheitsschuhe
  - Lange Hosen

**Arbeitsbereich:**

- Im Arbeitsbereich des Häckslers dürfen sich keine weiteren Personen, Kinder oder Tiere befinden.
- Den Arbeitsbereich frei von Häckselgut und anderen Gegenständen halten - Stolpergefahr.
- Der Benutzer des Gerätes ist für Unfälle mit anderen Personen oder deren Eigentum verantwortlich.
- Sorgen Sie für gute Beleuchtung des Arbeitsbereiches.

**Betriebszeiten:**

- Beim Betrieb in Wohngebieten die landesspezifischen und die kommunal erlaubten Betriebszeiten entsprechend den Lärmschutzverordnungen beachten.
- Nur bei Tageslicht oder bei guter Beleuchtung mit dem Gerät arbeiten.

**Betrieb:**

- Während des Betriebes nicht in den Trichter und Einfüllschacht greifen!
- Die Messerscheibe (MH 2810) bzw. die Schneidwalze (LH 2810) läuft nach Ausschalten des Gerätes nach!
- Gerät erst in Betrieb nehmen, wenn die Montage vollständig durchgeführt wurde.
- Vor dem Gebrauch des Gerätes immer eine Sichtkontrolle durchführen. Das Gerät muss sich in sicherem Betriebszustand befinden.
- Niemals alleine arbeiten.
- Beschädigte oder abgenutzte Teile sind sofort auszuwechseln.
- Das Gerät nur im vom Hersteller vorgeschriebenen, technischen Zustand benutzen.
- Häckselarbeiten nicht bei Regen, Schnee, Sturm oder Gewitter (Blitzgefahr!) durchführen. Benutzen Sie den Häckslers nicht in feuchter oder nasser Umgebung.
- Sicherheits- bzw. Schutzeinrichtungen des Gerätes nicht außer Kraft setzen.
- Immer auf einen sicheren Stand des Gerätes achten.
- Niemals den Häckslers mit laufendem Motor transportieren.
- Das Gerät nie mit geöffnetem oder unverriegeltem Häckslersoberteil transportieren.
- Beim Standortwechsel den Motor ausschalten, den Stillstand der Messerscheibe (MH 2810) bzw. der Schneidwalze (LH 2810)

abwarten und Gerät vom Netzanschluss trennen.

- Den Häckslers beim Standortwechsel ausschließlich unter Verwendung des Griffes (01/1) transportieren.
- Beim Arbeiten immer auf einen sicheren Stand achten und nicht zu weit vorbeugen.
- Den Häckslers nicht von einem erhöhten Standpunkt aus befüllen.
- Nichtbenutzte Häckslers immer vom Netzanschluss trennen.

**Bei Betriebsstörung oder Unfall:**

- Netzstecker sofort vom Stromnetz trennen, wenn das Netzkabel beschädigt oder durchtrennt wurde!
- Bei Einzug eines Fremdkörpers, ungewöhnlichen Geräuschen oder Vibrationen den Häckslers sofort abschalten und vom Netz trennen. Danach wie folgt vorgehen:
  - Den Schaden inspizieren.
  - Lose Teile wieder befestigen, z. B. Schrauben festziehen.
  - Alle beschädigten Teile vom Kundendienst auswechseln oder reparieren lassen.

**5 MONTAGE**

**⚠ VORSICHT! Verletzungsgefahr durch unvollständiges Gerät!** Unvollständige Geräte können Verletzungen sowie Maschinenschäden verursachen!

- Das Gerät erst nach vollständiger Montage betreiben.

**5.1 Transporträder montieren (02)**

1. Die Radachse (02/1) in das Fußgestell (02/2) schieben.
2. Danach eine große Unterlegscheibe 10x20x1,5 (02/3) und die Buchse (02/4) auf die Achse (02/1) schieben.
3. Anschließend das Transportrad (02/5) auf die Buchse (02/4) schieben.
4. Die mittlere Unterlegscheibe 8x20x1,5 (02/6) auf das Gewinde schieben und das Transportrad mit einer Mutter M8 (02/7) sichern.
5. Zum Schluß die Radkappe (02/8) auf das Transportrad (02/5) drücken.
6. Die Montage des gegenüberliegenden Transportrades erfolgt in gleicher Reihenfolge.

## 5.2 Häcksleroberteil mit Schneid- und Motoreinheit montieren (03)

1. Häcksleroberteil auf das Fußgestell heben und mit den Schrauben M5x30 (03/1) und den Unterlegscheiben 5x10x1 sichern.

## 5.3 Einfülltrichter montieren (03)

1. Einfülltrichter auf das Häcksleroberteil setzen und mit den Schrauben ST 4,2x18 (03/2) befestigen.

## 6 INBETRIEBNAHME

- Landesspezifische Bestimmungen für die Betriebszeiten beachten.
- Das Verlängerungskabel nicht über den Einwurf oder unter den Auswurf führen.
- Der Häcksler kann nur mit verriegelter Fangbox in Betrieb genommen werden.
- Vor dem Starten sicherstellen das der Einfülltrichter und das Häcksleroberteil (MH 2810) bzw. der Einfüllschacht (LH 2810) frei sind.
- LH 2810: Die Gegenplatte (07/2) ist werksseitig justiert und muss bei erstmaliger Inbetriebnahme nicht eingestellt werden.
- Häcksler nicht benutzen bei:
  - Müdigkeit
  - Unwohlsein
  - Alkohol-, Medikamenten- und Drogeneinfluss

**⚠ GEFAHR! Verletzungsgefahr durch beschädigte Bauteile!** Beschädigte Bauteile können zu schweren Verletzungen bis zum Tod führen!

- Vor Inbetriebnahme eine Sichtkontrolle durchführen und Bauteile auf Funktion prüfen.

**⚠ WARNUNG! Verletzungsgefahr durch fahrlässigen Umgang!** Fahrlässiger Umgang mit dem Gerät kann zu schweren Verletzungen führen!

- Häcksler nur auf ebenem, festem Untergrund und standsicher aufgebaut verwenden. Während des Betriebes das Gerät nicht kippen oder schrägstellen.

## 7 BETEDIENUNG

**⚠ WARNUNG! Gefahr schwerer Verletzungen!** Es besteht die Gefahr schwerer Verletzungen bei Kindern, Personen mit eingeschränkten körperlichen, sensorischen oder geistigen Fähigkeiten, Personen mit unzureichender Erfahrung und Wissen sowie bei Personen, die mit den Bedienanweisungen nicht vertraut sind.

- Gestatten Sie den oben genannten Personen niemals, das Gerät zu benutzen.
- Beachten Sie unbedingt die lokalen Vorschriften zur Altersbeschränkung des Benutzers.

### 7.1 Netzstecker anschließen (04/05)

1. Kablesicherung (04/1) herunterdrücken und das Verlängerungskabel (05/1) in die Anschlussbuchse des Häckslers einstecken.
2. Sitz des Verlängerungskabels überprüfen.
3. Abschließend das Verlängerungskabel an die Netzspannung im Haus anschließen.

### 7.2 Motor einschalten (06)

#### MH 2810

1. Den Ein-Schalter (06/1) drücken.

#### LH 2810

Normalbetrieb:

1. Den Drehrichtungsschalter (06/4) der Schneidwalze nach links (06/6) drehen.
2. Danach den Ein-Schalter (06/1) drücken.
3. Das Häckselgut wird eingezogen.

Rücklauf:

Siehe siehe *Kapitel 7.4 "Blockade der Messerscheibe/Schneidwalze lösen", Seite 14.*

### 7.3 Motor ausschalten (06)

1. Zum Abstellen des Motors den Aus-Schalter (06/2) drücken.

**⚠ VORSICHT! Maschinenschäden durch unsachgemäße Bedienung!** Bei falscher Handhabung können Maschinenschäden die Folge sein!

- Häckselgut erst zuführen, wenn das Gerät bereits eingeschaltet ist.
- Nach Ausschalten des Gerätes kein Häckselgut mehr einfüllen.

## 7.4 Blockade der Messerscheibe/ Schneidwalze lösen

### Blockade der Messerscheibe lösen (MH 2810) (09/10)

1. Häcksler ausschalten.
2. Das Gerät vom Netzanschluss trennen.
3. Verriegelungsschraube (09/1) herausdrehen und Häcksleroberteil (09/2) abnehmen.
4. Blockierendes Häckselgut entfernen.
5. Messerscheibe und Häckselmesser (10/3) auf Beschädigungen prüfen.
6. Häcksleroberteil (09/2) aufsetzen und Verriegelungsschraube (09/1) wieder festschrauben.
7. Gerät wieder an den Netzanschluss anschließen.
8. Häcksler wieder einschalten.

**⚠ VORSICHT! Quetschgefahr beim Öffnen und Schließen des Gehäuses!** Verletzungen der Hände und Finger können die Folge sein!

- Achten Sie beim Öffnen und Schließen des Gehäuses auf Ihre Hände und Finger.

### Blockade der Schneidwalze lösen (LH 2810) (06/08)

1. Häcksler ausschalten.
2. Den Drehrichtungsschalter (06/4) nach rechts (06/5) drehen und den Ein-Schalter (06/1) drücken (Rücklauf). Nun sollte das Häckselgut nach oben freigegeben werden.
3. Das Gerät ausschalten und den Stillstand der Schneidwalze abwarten.
4. Drehrichtungsschalter (06/4) wieder nach links (06/6) drehen.
5. Häcksler wieder einschalten.

Wird das Häckselgut nicht nach oben freigegeben:

1. Die Einstellschraube der Gegenplatte (08/1) soweit lösen, bis die Schneidwalze wieder freiläuft und sich die Blockade löst.
2. Die Gegenplatte nachstellen, siehe Beschreibung "Gegenplatte nachstellen".

Sollte sich die Blockade nicht lösen, wenden Sie sich an unseren Kundendienst.

**⚠ WARNUNG! Verletzungsgefahr durch unkonzentriertes Arbeiten!** Herausgeschleuderte Teile können schwerste Verletzungen verursachen!

- Achten Sie auf herausschleudernde Teile und halten Sie das Gesicht vom Einfülltrichter fern.

## 7.5 Fangbox entleeren (11/12)

1. Häcksler ausschalten.
2. Verriegelung (11/1) nach unten ziehen und Fangbox (11/2) aus dem Fußgestell herausziehen.
3. Leere Fangbox (12/2) auf die Laufschiene (12/1) aufsetzen und vollständig in das Fußgestell schieben.
4. Verriegelung (12/3) nach oben drücken bis sie eingerastet ist.

## 8 WARTUNG UND PFLEGE

**⚠ GEFAHR! Lebensgefahr durch elektrischen Strom!** Bei Berührung spannungsführender Teile besteht unmittelbare Lebensgefahr durch Stromschlag!

- Trennen Sie vor allen Wartungs-, Pflege- und Reinigungsarbeiten das Gerät vom Stromnetz.

**⚠ WARNUNG! Gefahr von Schnittverletzungen.** Gefahr von Schnittverletzungen beim Hineingreifen in scharfkantige und sich bewegende Geräteteile sowie in Schneidwerkzeuge.

- Schalten Sie vor Wartungs-, Pflege- und Reinigungsarbeiten immer das Gerät aus. Trennen Sie das Gerät vom Stromnetz.
- Tragen Sie bei Wartungs-, Pflege- und Reinigungsarbeiten immer Schutzhandschuhe.

**⚠ WARNUNG! Verletzungsgefahr bei Reparaturarbeiten.** Unsachgemäße Reparaturen können zu schweren Verletzungen und Beschädigungen des Geräts führen.

- Lassen Sie Reparaturarbeiten nur von Servicestellen des Herstellers oder von autorisierten Fachbetrieben durchführen!
- Nach dem Gebrauch Häcksler auf Verschleiß überprüfen und gegebenenfalls beschädigte Bauteile ersetzen.
- Lüftungsschlitze frei von Rückständen oder Ablagerungen halten.
- Nur vom Hersteller vorgeschriebene Ersatzteile verwenden.

### 8.1 Häckselmesser (MH 2810)

Um ein optimales Häckselergebnis zu erhalten und um Schäden am Gerät vorzubeugen, müssen die Messer in regelmäßigen Abständen gewechselt werden.

- Messer immer paarweise austauschen.
- Schrauben immer fest anziehen.
- Nicht mit stumpfen Messern arbeiten.

## 8.2 Häckselmesser auswechseln/wenden (MH 2810) (11/12)

Ersatzmesser für Easy Crush MH 2810 Art-Nr. 113079

1. Häcksler ausschalten und vom Netzanschluss trennen.
2. Verriegelungsschraube (11/1) herausdrehen und Häcksleroberteil (11/2) abnehmen.
3. Gegenschneide mit Leitblech (12/1) durch lösen der drei Muttern M8 (12/4) abnehmen.
4. Senkkopfschrauben M8x10 (12/2) lösen und herausnehmen.
5. Messer (12/3) herausnehmen und wenden. Messer auswechseln wenn sie auf beiden Seiten stumpf sind.
6. Messer (12/3) mit den Senkkopfschrauben M8x10 (12/2) befestigen und zweites Messer wenden oder auswechseln.
7. Danach Gegenschneide mit Leitblech (12/1) wieder aufsetzen und Muttern M8 (12/4) festziehen.
8. Zum Schluss Häcksleroberteil aufsetzen und festschrauben.

## 8.3 Gegenplatte nachstellen (LH 2810) (07)

Abgenutzte oder beschädigte Schneidwalze und Gegenplatte sind nur von einem autorisierten Fachmann zu ersetzen.

Um ein optimales Häckselergebnis zu erhalten und um Schäden am Messerwerk (07/3) vorzubeugen, muss die Gegenplatte (07/2) in regelmäßigen Abständen nachgestellt werden.

Die Gegenplatte muss auch nachgestellt werden, wenn sogenannte Verletzungen auftreten.

Bei laufendem Motor:

1. Die Einstellschraube (07/1) um 1/6 Umdrehung nach rechts drehen, bis ein leichtes Schleifergeräusch zu hören ist und kurzzeitig feine Aluminiumspäne aus dem Auswurfkanal fallen.
2. Das Häckselgut sollte nun wieder vollständig durchtrennt werden.

## 8.4 Pflege

- Schmutz und Häckselreste nach dem Gebrauch entfernen.

- Gerät nicht unter fließendem Wasser oder Hochdruck reinigen.
- Keine Reinigungs- bzw. Lösungsmittel verwenden.
- Zum Reinigen eine weiche Bürste oder einen Lappen verwenden.
- Das Gehäuseinnere zum Schutz vor Korrosion mit einem biologisch abbaubaren Sprühöl einsprühen.

## 9 LAGERUNG

Nach dem Gebrauch Häcksler reinigen. An einem trockenen, abschließbaren Platz und außerhalb der Reichweite von Kindern aufbewahren.

Bei Überwinterung folgende Arbeiten durchführen:

### MH 2810 (11/12)

1. Das Gerät ausschalten und vom Netzanschluss trennen.
2. Den Stillstand der Messerscheibe abwarten.
3. Die Verriegelungsschraube (11/1) herausdrehen und Häcksleroberteil (11/2) abnehmen.
4. Häckslerinnenraum von grobem und feuchtem Häckselmaterial befreien.
5. Häckselmesser (12/3) mit ölhaltigem Pflegespray einsprühen.
6. Fangbox leeren.
7. Abschließend das Häcksleroberteil (11/2) wieder aufsetzen und festschrauben.
8. Häcksler stehend einlagern.

### LH 2810

1. Das Gerät ausschalten und vom Netzanschluss trennen.
2. Fangbox leeren.
3. Häcksler stehend einlagern.

## 10 HILFE BEI STÖRUNGEN

**HINWEIS** Wenden Sie sich bei Störungen, die nicht in dieser Tabelle aufgeführt sind oder nicht selbst behoben werden können, an unseren Kundendienst.

### MH 2810

Störung	Mögliche Ursache	Lösung
Motor läuft nicht an.	Fangbox fehlt bzw. nicht verriegelt.	Fangbox komplett einschieben und verriegeln.
	Steckdose im Haus defekt.	Andere Steckdose im Haus benutzen.
	Verlängerungskabel beschädigt.	Kabel überprüfen, ggf. austauschen.

Störung	Mögliche Ursache	Lösung
Gerät zieht Häckselgut nicht ein.	Fangbox überfüllt wegen Rückstau in der Messereinheit.	Fangbox entleeren. Ggf. Häckselgut aus der Messereinheit entfernen, siehe <i>Kapitel 7.4 "Blockade der Messerscheibe/Schneidwalze lösen"</i> , Seite 14.
	Messereinheit durch nasses Häckselgut zugesetzt.	Verstopfung durch Zuführen von Astmaterial lösen.
Häckselgut wird nicht richtig durchtrennt.	Messer stumpf oder beschädigt	Messer wenden oder wechseln, siehe <i>Kapitel 8.2 "Häckselmesser austauschen/wenden (MH 2810) (11/12)"</i> , Seite 15
Motor setzt aus.	Motorschutzschalter hat bei Überbelastung oder Blockierung der Messerscheibe abgeschaltet.	Nach ca. fünf Minuten Abkühlzeit kann der Motor wieder eingeschaltet werden.
Ungewöhnliche Geräusche, Klappern am Gerät.	Schrauben am Motor, seiner Befestigung, dem Fahrwerk oder der Messereinheit lose.	Schrauben nachziehen.

**LH 2810**

Störung	Mögliche Ursache	Lösung
Motor läuft nicht an.	Drehrichtungsschalter in Null-Position.	Drehrichtungsschalter nach links oder rechts drehen.
	Fangbox fehlt bzw. nicht verriegelt.	Fangbox komplett einschieben und verriegeln.
	Steckdose im Haus defekt.	Andere Steckdose im Haus benutzen.
	Verlängerungskabel beschädigt.	Kabel überprüfen, ggf. austauschen.
Gerät zieht Häckselgut nicht ein.	Drehrichtung der Schneidwalze falsch.	Drehrichtungsschalter nach links drehen (Normalbetrieb).
	Fangbox überfüllt wegen Rückstau in der Schneidwalze.	Fangbox entleeren. Ggf. Häckselgut aus der Messereinheit entfernen, siehe <i>Kapitel 7.4 "Blockade der Messerscheibe/Schneidwalze lösen"</i> , Seite 14.
	Schneidwalze durch nasses Häckselgut zugesetzt.	Verstopfung durch Zuführen von Astmaterial lösen.
Häckselgut wird nicht richtig durchtrennt.	Gegenplatte im Schneidwerk nicht richtig eingestellt.	Gegenplatte einstellen, siehe <i>Kapitel 8.3 "Gegenplatte nachstellen (LH 2810) (07)"</i> , Seite 15.
Motor setzt aus.	Motorschutzschalter hat bei Überbelastung oder Blockierung der Messerscheibe abgeschaltet.	Nach ca. fünf Minuten Abkühlzeit kann der Motor wieder eingeschaltet werden.
Ungewöhnliche Geräusche, Klappern am Gerät.	Schrauben am Motor, seiner Befestigung, dem Fahrwerk lose.	Schrauben nachziehen.



## 11 TRANSPORT

Häcksler nur mit geschlossenem und verriegeltem Häcksleroberteil transportieren.

1. Motor ausschalten und den Stillstand der Messerscheibe (MH 2810) bzw. der Schneidwalze (LH 2810) abwarten.
2. Danach das Gerät vom Netzanschluss trennen.
3. Häcksler am Griff (01/1) festhalten und das Gerät leicht schräg stellen.
4. Um zum nächsten Standort zu wechseln das Gerät hinter sich herziehen. Auf den Untergrund achten damit das Gerät während des Transportes nicht umkippt.

## 12 ENTSORGUNG

### Hinweise zum Elektro- und Elektronikgerätegesetz (ElektroG)



- Elektro- und Elektronik-Altgeräte gehören nicht in den Hausmüll, sondern sind einer getrennten Erfassung bzw. Entsorgung zuzuführen!
- Besitzer bzw. Nutzer von Elektro- und Elektronikgeräten sind nach deren Gebrauch gesetzlich zur Rückgabe verpflichtet.

## 14 GARANTIE

Etwaige Material- oder Herstellungsfehler am Gerät beseitigen wir während der gesetzlichen Verjährungsfrist für Mängelansprüche entsprechend unserer Wahl durch Reparatur oder Ersatzlieferung. Die Verjährungsfrist bestimmt sich jeweils nach dem Recht des Landes, in dem das Gerät gekauft wurde.

Unsere Garantiezusage gilt nur bei:

- Beachten dieser Betriebsanleitung
- Sachgemäßer Behandlung
- Verwenden von Original-Ersatzteilen

Von der Garantie ausgeschlossen sind:

- Lackschäden, die auf normale Abnutzung zurückzuführen sind
- Verschleißteile, die auf der Ersatzteilkarte mit Rahmen xxxxxx (x) gekennzeichnet sind

Die Garantiezeit beginnt mit dem Kauf durch den ersten Endabnehmer. Maßgebend ist das Datum auf dem Kaufbeleg. Wenden Sie sich bitte mit dieser Erklärung und dem Original-Kaufbeleg an Ihren Händler oder die nächste autorisierte Kundendienststelle. Die gesetzlichen Mängelansprüche des Käufers gegenüber dem Verkäufer bleiben durch diese Erklärung unberührt.

Das Symbol der durchgestrichenen Mülltonne bedeutet, dass Elektro- und Elektronikaltgeräte nicht über den Hausmüll entsorgt werden dürfen.

Elektro- und Elektronikaltgeräte können bei folgenden Stellen unentgeltlich abgegeben werden:

- Öffentlich-rechtliche Entsorgungs- bzw. Sammelstellen (z. B. kommunale Bauhöfe)
- Verkaufsstellen von Elektrogeräten (stationär und online), sofern Händler zur Rücknahme verpflichtet sind oder diese freiwillig anbieten.

Diese Aussagen gelten nur für Geräte, die in den Ländern der Europäischen Union installiert und verkauft werden und die der Europäischen Richtlinie 2012/19/EU unterliegen. In Ländern außerhalb der Europäischen Union können davon abweichende Bestimmungen für die Entsorgung von Elektro- und Elektronik-Altgeräten gelten.

## 13 KUNDENDIENST/SERVICE

Bei Fragen zu Garantie, Reparatur oder Ersatzteilen wenden Sie sich bitte an Ihre nächstgelegene AL-KO Servicestelle. Diese finden Sie im Internet unter folgender Adresse:  
[www.al-ko.com/service-contacts](http://www.al-ko.com/service-contacts)

Die Garantie erlischt bei:

- Eigenmächtigen Reparaturversuchen
- Eigenmächtigen technischen Veränderungen
- Nicht bestimmungsgemäßer Verwendung

## TRANSLATION OF THE ORIGINAL INSTRUCTIONS FOR USE

### Contents

1	Special safety instructions .....	18	10	Help in case of malfunctions .....	25
2	About these operating instructions .....	18	11	Transport .....	27
2.1	Symbols on the title page .....	18	12	Disposal .....	27
2.2	Legends and signal words .....	19	13	After-Sales / Service .....	27
3	Product description .....	19	14	Guarantee .....	27
3.1	Intended use .....	19			
3.2	Possible foreseeable misuse .....	19			
3.3	Residual risks .....	19			
3.4	Symbols on the machine .....	19			
3.5	Safety and protective devices .....	20			
3.6	Electrical requirements .....	20			
3.6.1	Mains connection .....	20			
3.6.2	Mains cable .....	20			
3.7	Product overview (01) .....	21			
3.8	Scope of supply .....	21			
4	Safety instructions .....	21			
5	Assembly .....	22			
5.1	Mounting the transport wheels (02)....	22			
5.2	Fitting shredder upper section with cutting unit and motor unit (03) .....	23			
5.3	Fitting the hopper (03) .....	23			
6	Start-up .....	23			
7	Operation .....	23			
7.1	Connecting the mains plug (04/05) ....	23			
7.2	Switching on the motor (06) .....	23			
7.3	Switching off the motor (06) .....	23			
7.4	Clearing a cutting disk/cutting drum blockage .....	23			
7.5	Emptying the collector box (11/12)....	24			
8	Maintenance and care .....	24			
8.1	Shredder blades (MH 2810) .....	24			
8.2	Replacing/turning the shredder blades (MH 2810) (11/12) .....	24			
8.3	Re-adjusting the counterplate (LH 2810) (07) .....	25			
8.4	Care .....	25			
9	Storage .....	25			

## 1 SPECIAL SAFETY INSTRUCTIONS



This appliance can be used by children of 8 years and older and by persons with reduced physical, sensory or mental capabilities, or those lacking experience and knowledge, if they are supervised or have been instructed with regard to the safe use of the appliance and the ensuing risks. Children must not be allowed to play with the appliance. Cleaning and maintenance must not be carried out by children without supervision.

People with very strong and complex restrictions may have needs that exceed the instructions described here.

## 2 ABOUT THESE OPERATING INSTRUCTIONS

- The German version is the original operating instructions. All additional language versions are translations of the original operating instructions.
- Always safeguard these operating instructions so that they can be consulted if you need any information about the appliance.
- Only pass on the appliance to other persons together with these operating instructions.
- Comply with the safety and warning information in these operating instructions.

### 2.1 Symbols on the title page

Symbol	Meaning
	It is essential to read through these operating instructions carefully before start-up. This is essential for safe working and trouble-free handling.
	Operating instructions

Symbol	Meaning
	To avoid electric shock, do not damage or cut the power cable!

## 2.2 Legends and signal words

**⚠ DANGER!** Denotes an imminently dangerous situation which will result in fatal or serious injury if not avoided.

**⚠ WARNING!** Denotes a potentially dangerous situation which can result in fatal or serious injury if not avoided.

**⚠ CAUTION!** Denotes a potentially dangerous situation which can result in minor or moderate injury if not avoided.

**IMPORTANT!** Denotes a situation which can result in material damage if not avoided.

**i NOTE** Special instructions for ease of understanding and handling.

## 3 PRODUCT DESCRIPTION

This documentation describes the following versions of the Easy Crush shredder:

- Easy Crush MH 2810 Blade Shredder
- Easy Crush LH 2810 Drum Shredder

### 3.1 Intended use

The machine is intended for the shredding of twigs and branches from trees and bushes with a maximum diameter of 40 mm (MH 2810) or 42 mm (LH 2810).

This trailer is intended solely for use in non-commercial applications. Any other use (as well as unauthorised conversions or add-ons) are regarded as contrary to the intended use and will result in exclusion of the warranty as well as loss of conformity (CE mark); the manufacturer will thus decline any responsibility for damage and/or injury suffered by the user or third parties.

### P40: continuous operation with interruptions

The appliance can be operated continuously but with regular interruptions at high loads. If it is operated for too long at high loads, the overload protection switches the appliance off. The appliance has been tested and approved for operation at full load for 40 s followed by an idling time of 60 s.

### 3.2 Possible foreseeable misuse

- The machine is not intended for commercial use or in agriculture and forestry.
- Do not use the machine in rainy weather.
- The safety devices on the machine must not be dismantled or bypassed.

### 3.3 Residual risks

Even during correct use of the appliance, there is always a certain residual risk that cannot be excluded. Depending on the use, the following potential risks can be derived from the type and construction of the appliance:

- Injuries from flying cuttings
- Injuries due to inhaling cutting particles
- Injuries due to reaching into the shredder mechanism
- Injuries due to the machine tipping over

### 3.4 Symbols on the machine

Symbol	Meaning
	Pay special attention when handling this product!
	Read the operating instructions before starting operation!
	Keep hands and feet away from the shredder mechanism!
	Keep other people out of the danger area!
	Maintain a safety distance!
	Always disconnect the machine from the mains before maintenance or if the cable is damaged or cut.
	Wear protective glasses and ear defenders.

Symbol	Meaning
	Wear gloves.

### 3.5 Safety and protective devices

**⚠ WARNING! Risk of injury.** Defective and disabled safety and protective devices can result in serious injury.

- Have any defective safety and protective devices repaired.
- Never disable safety and protective devices.

#### Motor protection switch

The motor protection switch disconnects in the case of overload. Hereby, switch (06/3) pops out of the control panel. The switch can be pushed back in again after a cooling-down phase of approx. 5 minutes, and the machine can be switched on. If the switch does not remain by itself in the pressed position, extend the cooling-down phase. If the problem continues to exist, take the machine to a specialist workshop.

#### Restarting protection

For your safety, the machine is fitted with a 0 voltage switch, which automatically switches off the machine in the case of a power interruption. Once the voltage supply is re-established, the machine does not restart automatically. Press the ON switch (06/1) to restart.

#### Protection switch on the shredder upper section (MH 2810)

The shredder upper section is equipped with a protection switch, which switches off if the locking screw (01/2) is loosened. The motor is thus prevented from unintentional starting.

The machine can only be switched on again when the shredder upper section (01/11) has been fitted and the locking screw tightened.

## 3.6 Electrical requirements

### 3.6.1 Mains connection

**⚠ DANGER! Risk of electric shock if the log splitter is operated without residual current circuit breaker.** Operation of the appliance without residual current circuit breaker in the mains connection can result in serious injuries or even death due to electric shock.

- Before connecting the appliance, check whether the mains connection has a residual current circuit breaker for a maximum leakage current of 0.03 A.
- If you cannot be sure that a residual current circuit breaker is installed: Use an additional portable residual current device with switched PE conductor.

- Mains voltage, see “Technical data”. Do not use any other mains voltage!

#### Only for Great Britain (240 V)!

- This machine must be earth!
- Never use a faulty power cable!
- Check the power cable regularly for signs of wear and tear!

#### Wiring instructions:

When wiring the English 3 pin plug, please follow the instruction according to the colour coding as shown below:

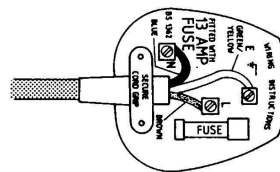

**Green and yellow to terminal** E Earth

**Brown to terminal** L Live

**Blue to terminal** N Neutral

### 3.6.2 Mains cable

**⚠ WARNING! Risk of injury from electric shock.** A defective mains cable can result in serious injuries due to electric shock.

- Make sure that the mains cable is not damaged or severed.

- Use only rubber-sheathed cables of quality H05RN-F according to DIN 57282, Part 817 / VDE 0282, Part 817 with a rubber-coated plug connector and a conductor cross section of at least 1.5 mm<sup>2</sup> (230 V: 3 x 1.5 mm<sup>2</sup>, 400 V: 5 x 1.5 mm<sup>2</sup>). The cable must not be of a lighter type.  
For the United Kingdom only: rubber-sheathed cables of type BS 6500 (1984), Table 16 PVC 3 core flex, 300/500 V HOS VV-F with a rubber-coated plug connector and a 13 A fuse.
- The maximum permissible cable length is 50 m. A longer cable impairs the motor power and hence the performance and function of the log splitter.
- Mains cable, mains plug and coupling socket must be undamaged. A defective mains cable (e.g. with cracks/fractures, cuts, crushed or kinked points in the insulation) must not be used.
- Check the condition of your mains cable each time prior to use.
- Protect the mains cable from heat and sharp edges. Do not expose plug connectors to moisture.
- Do not pull on the mains cable to remove the mains plug from the socket.
- If the mains cable is damaged, immediately disconnect it from the mains.
- Repairs to the mains cable, mains plug and coupling socket may only to be carried out by qualified electricians.

### 3.7 Product overview (01)

#### MH 2810

No.	Component
1	Handle
2	Locking screw
3	On-switch
4	Off-switch
5	Venting slots
6	Transport wheels
7	Base
8	Socket
9	Switch for overload protection

No.	Component
10	Hopper
11	Upper shredder part with feed chute
12	Grass catcher lock
13	Fangbox
14	Feet

#### LH 2810

No.	Component
1	Handle
2	Feed chute
3	Direction of rotation selector
4	Switch for overload protection
5	Adjusting screw for counterplate
6	Socket
7	Base
8	Transport wheels
9	Feet
10	Fangbox
11	Grass catcher lock
12	Venting slots
13	Off-switch
14	On-switch
15	Hopper

### 3.8 Scope of supply

The scope of supply of the machine comprises the following components:

- Base with collector box
- Shredder upper section with shredder mechanism and motor
- Hopper
- Two transport wheels with wheel caps
- Bag with assembly parts and operating instructions

## 4 SAFETY INSTRUCTIONS

### Operator:

- Persons under the influence of alcohol, drugs or medication are not allowed to use the machine.

**Personal protective equipment:**

- Wear clothing and protective equipment in accordance with the regulations in order to avoid injuries to the eyes, as well as to avoid hearing impairment.
- The clothing must be appropriate (tightly fitting) and must not restrict movements. If you have long hair, it is essential to wear a hair net. The personal protective equipment comprises:
  - Ear protection
  - Protective glasses
  - Work gloves
  - Safety shoes
  - Long trousers

**Working area:**

- No further persons, children or animals may be in the working area of the shredder.
- Keep the working area free from material to be shredded and other objects – danger of stumbling.
- The user of the machine is responsible for accidents involving other persons or their property.
- Ensure good lighting of the working area.

**Operating times:**

- When operating in residential areas, observe country-specific and communally permitted operating times according to the regulations on noise pollution.
- Work with the machine in daylight or with good lighting only.

**Operation:**

- Do not reach into the hopper or feed chute during operation!
- The cutting disk (MH 2810) or cutting drum (LH 2810) runs on after the machine has been switched off!
- Only put the machine into operation when assembly has been completed.
- Always perform a visible inspection prior to using the machine. The machine must be in a safe operating condition.
- Never work alone.
- Immediately renew damaged or worn parts.
- Only use the machine if it is in the technical condition stipulated by the manufacturer.
- Do not undertake shredding work in the rain, snow, stormy weather or during thunder-

storms (danger of lightning!). Do not use the shredder in wet or damp surroundings.

- Do not deactivate safety and/or protective devices on the machine.
- Always ensure that the machine is stable before starting work.
- Never transport the shredder with the motor running.
- Never transport the shredder with open or unlocked shredder upper section.
- Before moving the shredder, switch off the motor, wait for the cutting disk (MH 2810) or cutting drum (LH 2810) to come to a standstill and disconnect the machine from the mains power supply.
- When moving the shredder, transport it only with its handle (01/1).
- Always ensure a stable stance when working. Do not bend forward too far.
- Do not feed the shredder from an elevated position.
- Always disconnect the shredder from the mains power supply when not in use.

**In the event of a malfunction or accident:**

- Immediately disconnect the mains plug from the mains if the mains cable has been damaged or severed!
- If a foreign object is drawn in or in the event of unusual noises or vibrations, immediately switch off the shredder and disconnect it from the mains. Then proceed as follows:
  - Inspect the damage.
  - Refasten loose parts, e.g. tighten screws.
  - Have all damaged parts exchanged or repaired by our customer service.

**5 ASSEMBLY**

**⚠ CAUTION! Danger of injury if the machine is incomplete!** Incomplete machines can lead to injuries and damage to the machine!

- Do not operate the machine until it has been fully assembled.

**5.1 Mounting the transport wheels (02)**

1. Slide the wheel shaft (02/1) into the base (02/2).
2. Next, slide a large 10x20x1.5 washer (02/3) and the bushing (02/4) onto the shaft (02/1).
3. Afterwards, slide the transport wheel (02/5) onto the bushing (02/4).

- Slide the medium 8x20x1.5 washer (02/6) onto the thread and secure the transport wheel using an M8 nut (02/7).
- Finally, press the wheel cap (02/8) onto the transport wheel (02/5).
- Fit the opposite transport wheel in the same sequence.

### 5.2 Fitting shredder upper section with cutting unit and motor unit (03)

- Lift the shredder upper section onto the base and secure it using M5x30 bolts (03/1) and washers 5x10x1.

### 5.3 Fitting the hopper (03)

- Place the hopper onto the shredder upper section and secure it using ST 4.2x18 bolts (03/2).

## 6 START-UP

- Comply with working time regulations in force in your country.
- Do not route the extension lead over the hopper or under the discharge opening.
- The shredder can only be started when the collector box is locked.
- Check the hopper and shredder upper section (MH 2810) or hopper (LH 2810) for obstructions before starting the machine.
- LH 2810: The counterplate (07/2) is factory-calibrated and must not be adjusted during initial start-up.
- Do not use the shredder if you are:
  - Tired
  - Unwell
  - Under the influence of alcohol, medicines and drugs

**⚠ DANGER! Danger of injury from damaged components!** Damaged components can lead to serious and even fatal injuries!

- Before putting into operation, carry out a visual inspection and check the components for function.

**⚠ WARNING! Risk of injury due to negligence!** Negligence in handling the machine can result in serious injuries!

- Only use the shredder on firm, level ground and in a stable position. Do not tilt or incline the machine during operation.

## 7 OPERATION

### **⚠ WARNING! Danger of serious injury!**

There is a risk of serious injuries for children, persons with impaired physical, sensory or mental abilities, persons with insufficient knowledge and experience and persons who are not familiar with the operating instructions.

- Never permit the above persons to use the machine.
- Always observe the local regulations concerning the age limit for users.

### 7.1 Connecting the mains plug (04/05)

- Push down the cable lock (04/1) and insert the extension lead (05/1) into the socket of the shredder.
- Check that the extension lead is connected securely.
- Then connect the extension lead to the mains voltage.

### 7.2 Switching on the motor (06)

#### MH 2810

- Press the ON switch (06/1).

#### LH 2810

Normal operation:

- Turn the direction of rotation switch (06/4) of the cutting drum to the left (06/6).
- Then press the ON switch (06/1).
- The material to be shredded is pulled in.

Reverse:

See *chapter 7.4 "Clearing a cutting disk/cutting drum blockage", page 23.*

### 7.3 Switching off the motor (06)

- Press the OFF switch (06/2) to switch the motor off.

**⚠ CAUTION! Damage to the machine due to improper operation!** Incorrect handling can result in machine damage!

- Only feed material to be shredded after the machine has been switched on.
- Do not feed material to be shredded after the machine has been switched off.

### 7.4 Clearing a cutting disk/cutting drum blockage

#### Clearing a cutting disk blockage (MH 2810) (09/10)

- Switch off the shredder.

2. Disconnect the machine from the mains power supply.
3. Loosen locking screw (09/1) and remove shredder upper section (09/2).
4. Remove the material causing the blockage.
5. Check cutting disk and shredder blade (10/3) for damage.
6. Position the shredder upper section (09/2) and tighten the locking screw (09/1) again.
7. Reconnect the machine to the mains power supply.
8. Switch on the shredder again.

**⚠ CAUTION! Danger of crushing when opening and closing the housing!** Hand and finger injuries may occur!

- Beware of your hands and fingers when opening and closing the housing.

#### Clearing a cutting drum blockage (LH 2810) (06/08)

1. Switch off the shredder.
2. Turn direction of rotation switch (06/4) to the right (06/5) and press the ON switch (06/1) (reverse). The material to be shredded should now be released upwards.
3. Switch off the machine and wait for the cutting drum to come to a standstill.
4. Turn the direction of rotation switch (06/4) to the left (06/6) again.
5. Switch on the shredder again.

If the material to be shredded is not released upwards:

1. Loosen the adjusting screw of the counterplate (08/1), until the cutting drum runs freely again and the blockage is cleared.
2. Readjust the counterplate, see description "Readjusting the counterplate".

If the blockage cannot be cleared, contact our customer service.

**⚠ WARNING! Risk of injury due to lack of concentration while working!** Ejected parts can cause very severe injuries!

- Watch out for flying parts and keep your face away from the feed chute.

#### 7.5 Emptying the collector box (11/12)

1. Switch off the shredder.
2. Pull the lock (11/1) down and the collector box (11/2) out of the base.

3. Place the empty collector box (12/2) onto the guide rail (12/1) and push it completely into the base.
4. Push lock (12/3) up until it engages.

## 8 MAINTENANCE AND CARE

**⚠ DANGER! Fatal electric shock hazard!**

Touching live parts poses an immediate risk of fatal injury due to electric shock.

- Disconnect the appliance from the mains prior to all maintenance, care and cleaning work.

**⚠ WARNING! Danger of lacerations.** Danger of cutting injuries when reaching into sharp-edged, moving appliance parts and into cutting tools.

- Before maintenance, care and cleaning work, always switch off the appliance. Disconnect the appliance from the mains power supply.
- Always wear protective gloves during maintenance, care and cleaning work.

**⚠ WARNING! Risk of injury during repair work.** Improper repairs can lead to serious injuries and damage to the appliance.

- Have repair work performed by the manufacturer's service centres and authorised specialist companies only!
- After each use, check the shredder for wear and renew any damaged components.
- Keep venting slots free of remnants and accumulations.
- Only use spare parts specified by the manufacturer.

#### 8.1 Shredder blades (MH 2810)

To obtain an optimum shredding result and prevent damage to the machine, the blades must be replaced at regular intervals.

- Always replace the blades in pairs.
- Always tighten the bolts securely.
- Do not work with blunt blades.

#### 8.2 Replacing/turning the shredder blades (MH 2810) (11/12)

Replacement blades for Easy Crush MH 2810 Art. No. 113079

1. Switch off the shredder and disconnect it from the mains power supply.
2. Loosen locking screw (11/1) and remove shredder upper section (11/2).



3. Remove the counterplate and guide plate (12/1) by loosening the three M8 nuts (12/4).
4. Loosen and remove countersunk head screws M8x10 (12/2).
5. Remove and turn blade (12/3). Replace the blades if both sides are blunt.
6. Secure blade (12/3) using the countersunk head screws M8x10 (12/2) and turn or replace the second blade.
7. Then fit the counterplate and guide plate (12/1) again and tighten the M8 nuts (12/4).
8. Finally fit and screw the shredder upper section tight.

### 8.3 Re-adjusting the counterplate (LH 2810) (07)

A worn or damaged cutting drum and counterplate may only be replaced by an authorised specialist.

To obtain an optimum shredding result and prevent damage to the blade unit (07/3), the counterplate (07/2) must be readjusted at regular intervals.

The counterplate must also be adjusted if material frequently becomes jammed between counterplate and blade.

With the motor running:

1. Turn adjusting screw (07/1) 1/6 turn to the right (clockwise), until a slight grinding noise can be heard and fine aluminium chips fall from the ejector chute for a short period of time.
2. The material to be shredded should now be cut completely again.

### 8.4 Care

- Remove dirt and material residues after every use.
- Do not clean the machine with running water or high-pressure.

- Do not use any cleaning agents or solvents.
- Use a soft brush or cloth for cleaning.
- To protect the inner side of the housing from corrosion, spray it with a biologically degradable oil.

## 9 STORAGE

Clean the shredder after its use. Store it in a dry, lockable place out of the reach of children.

Perform the following tasks when storing during the winter period:

### MH 2810 (11/12)

1. Switch off the machine and disconnect it from the mains power supply.
2. Wait for the cutting disk to come to a standstill.
3. Loosen locking screw (11/1) and remove shredder upper section (11/2).
4. Remove coarse and wet material to be shredded from the inside of the shredder.
5. Spray the shredder blades (12/3) with an oily care spray.
6. Empty the collector box.
7. Finally fit and screw the shredder upper section (11/2) tight again.
8. Store the shredder upright.

### LH 2810

1. Switch off the machine and disconnect it from the mains power supply.
2. Empty the collector box.
3. Store the shredder upright.

## 10 HELP IN CASE OF MALFUNCTIONS

**NOTE** For malfunctions that are not listed in this table or that you cannot resolve yourself, please contact our customer service.

### MH 2810

Malfunction	Possible cause	Solution
Motor does not start.	Collector box missing or not locked.	Push collector box in completely and lock it.
	Mains socket (house installation) defective.	Use a different mains socket in the house.
	Extension lead defective.	Inspect the lead and replace it, if necessary.

Malfunction	Possible cause	Solution
Machine does not pull in material to be shredded.	Collector box overflowing due to material backing up in the cutting unit.	Empty collector box. Remove material to be shredded from the cutting unit, if necessary, see see <i>chapter 7.4 "Clearing a cutting disk/cutting drum blockage"</i> , page 23.
	Cutting unit clogged with wet material to be shredded.	Clear the clogging by feeding branch material.
Material to be shredded is not properly cut.	Blades blunt or damaged	Turn or replace the blades, see see <i>chapter 8.2 "Replacing/turning the shredder blades (MH 2810) (11/12)"</i> , page 24
Motor switches off.	Motor protection switch switched off due to cutting disk overload or blockage.	The motor can be switched on again after a cool-down phase of approx. five minutes.
Unusual noises, rattling in the machine.	Bolts on the motor, its mounting, the carriage or the cutting unit are loose.	Re-tighten bolts.

**LH 2810**

Malfunction	Possible cause	Solution
Motor does not start.	Direction of rotation switch in zero position.	Turn the direction of rotation switch to the left or right.
	Collector box missing or not locked.	Push collector box in completely and lock it.
	Mains socket (house installation) defective.	Use a different mains socket in the house.
	Extension lead defective.	Inspect the lead and replace it, if necessary.
Machine does not pull in material to be shredded.	Direction of rotation of the cutting drum incorrect.	Turn direction of rotation switch to the left (normal operation).
	Collector box overflowing due to material backing up in the cutting drum.	Empty collector box. Remove material to be shredded from the cutting unit, if necessary, see see <i>chapter 7.4 "Clearing a cutting disk/cutting drum blockage"</i> , page 23.
	Cutting drum clogged with wet materials to be shredded.	Clear the clogging by feeding branch material.
Material to be shredded is not properly cut.	Counterplate in the cutting unit not correctly adjusted.	Readjust the counterplate, see see <i>chapter 8.3 "Re-adjusting the counterplate (LH 2810) (07)"</i> , page 25.
Motor switches off.	Motor protection switch switched off due to cutting disk overload or blockage.	The motor can be switched on again after a cool-down phase of approx. five minutes.

Malfunction	Possible cause	Solution
Unusual noises, rattling in the machine.	Bolts on the motor, its mounting or the carriage are loose.	Re-tighten bolts.

## 11 TRANSPORT

Transport the shredder only with the shredder upper section closed and locked.

1. Switch off the motor and wait for the cutting disk (MH 2810) or cutting drum (LH 2810) to come to a standstill.
2. Then disconnect the machine from the mains power supply.
3. Hold the shredder at the handle (01/1) and tilt the machine slightly.
4. Pull the machine behind you when moving to the next location. Pay attention to the ground to prevent the machine from tipping over during transport.

## 12 DISPOSAL

### Information on the German Electrical and Electronic Equipment Act (ElectroG)



- Electrical and electronic appliances do not belong in household waste, but should be collected and disposed of separately.
- Owners or users of electrical and electronic appliances are obliged by law to return them after use.

## 14 GUARANTEE

We will resolve any material or manufacturing faults on the appliance during the legal warranty period for claims relating to faults, in accordance with our choice either to repair or replace. The legal warranty period is determined by the legislation of the country in which the appliance was purchased.

Our warranty promise applies only if:

- These operating instructions are heeded
- The appliance is handled correctly
- Original spare parts have been used

The warranty becomes void in the case of:

- Unauthorised repair attempts
- Unauthorised technical modifications
- Non-intended use

The guarantee excludes:

- Paint damage that can be attributed to normal wear and tear
- Wear parts that are marked with a frame xxxxxx (x) on the spare parts card

The guarantee period commences with purchase by the first end user. The date on the proof of purchase is decisive. In the event of a guarantee claim, please take this guarantee declaration and the original proof of purchase, and contact your dealer or the nearest authorised customer service centre. This statement does not affect the purchaser's statutory claims for defects against the vendor.

## VERTALING VAN DE ORIGINELE GEBRUIKERSHANDLEIDING

### Inhoudsopgave

1	Speciale veiligheidsinstructies .....	28	8.4	Verzorging .....	35
2	Over deze gebruiksaanwijzing .....	28	9	Opslag .....	35
2.1	Symbolen op de titelpagina .....	28	10	Hulp bij storingen .....	36
2.2	Verklaring van pictogrammen en signaalwoorden .....	29	11	Transport .....	37
3	Productomschrijving .....	29	12	Verwijderen .....	37
3.1	Beoogd gebruik .....	29	13	Klantenservice/service centre .....	37
3.2	Mogelijk afzienbaar foutief gebruik .....	29	14	Garantie .....	38
3.3	Overige risico's .....	29			
3.4	Symbolen op het apparaat .....	29			
3.5	Veiligheids- en beveiligingsvoorzieningen .....	30			
3.6	Elektrische voorwaarden .....	30			
3.6.1	Stroomaansluiting .....	30			
3.6.2	Voedingskabel .....	30			
3.7	Productoverzicht (01) .....	31			
3.8	Leveringsomvang .....	31			
4	Veiligheidsinstructies .....	31			
5	Montage .....	32			
5.1	Monteren van transportwielen (02) ....	32			
5.2	Monteren van bovendeeel van hakseelaar met snijmechanisme en motorgroep (03) .....	33			
5.3	Vultrechter monteren (03) .....	33			
6	Inbedrijfstelling .....	33			
7	Bediening .....	33			
7.1	Stekker aansluiten (04/05) .....	33			
7.2	Motor inschakelen (06) .....	33			
7.3	Motor uitschakelen (06) .....	33			
7.4	Blokkade van de messchijf/snijwals losmaken .....	34			
7.5	Opvangbak legen (11/12) .....	34			
8	Onderhoud en verzorging .....	34			
8.1	Hakselmes (MH 2810) .....	35			
8.2	Hakselmes vervangen/omdraaien (MH 2810) (11/12) .....	35			
8.3	Contraplaat bijstellen (LH 2810) (07) .	35			

## 1 SPECIALE VEILIGHEIDSINSTRUCTIES

Dit apparaat kan door kinderen vanaf 8 jaar en door personen met fysieke, sensorische of mentale beperkingen of gebrek aan ervaring en kennis worden gebruikt, mits zij onder toezicht staan of voorgelicht zijn over het veilige gebruik van het apparaat, en de gevaren begrijpen die ervan uit kunnen gaan. Kinderen mogen niet met het apparaat spelen. Reiniging en onderhoud mogen niet door kinderen zonder toezicht uitgevoerd worden.

Personen met zeer sterke en complexe beperkingen kunnen behoeften hebben die boven de hier beschreven aanwijzingen uit gaan.

## 2 OVER DEZE GEBRUIKSAANWIJZING

- De Duitse versie is de originele gebruiksaanwijzing. Alle andere taalversies zijn vertalingen van de originele gebruiksaanwijzing.
- Bewaar deze gebruiksaanwijzing goed zodat u erin het antwoord op uw vragen kunt terugvinden wanneer u informatie over de machine nodig heeft.
- Draag de machine alleen samen met deze gebruiksaanwijzing aan andere personen over.
- Lees en neem de veiligheids- en waarschuwingeninstructies in deze gebruiksaanwijzing in acht.

### 2.1 Symbolen op de titelpagina

Symbol	Betekenis
	Lees voor de ingebruikname deze gebruiksaanwijzing absoluut zorgvuldig door. Dit is de voorwaarde voor veilig werken en een storingsvrij gebruik.

Symbool	Betekenis
	Gebruiksaanwijzing
	Voedingskabel ter voorkoming van een elektrische schok niet beschadigen of doorknippen!

## 2.2 Verklaring van pictogrammen en signaalwoorden

**⚠ GEVAAR!** Wijst op een direct gevaarlijke situatie, die, wanneer ze niet vermeden wordt, tot de dood of tot een ernstig letsel leidt.

**⚠ WAARSCHUWING!** Wijst op een potentieel gevaarlijke situatie, die, wanneer ze niet vermeden wordt, tot de dood of tot een zwaar letsel kan leiden.

**⚠ VOORZICHTIG!** Wijst op een potentieel gevaarlijke situatie, die, wanneer ze niet vermeden wordt, tot een licht of middelzwaar letsel kan leiden.

**⚠ LET OP!** Wijst op een situatie, die, wanneer ze niet vermeden wordt, tot materiële schade kan leiden.

**ℹ OPMERKING** Speciale aanwijzingen voor meer duidelijkheid en een beter gebruik.

## 3 PRODUCTOMSCHRIJVING

Deze documentatie beschrijft de hakselaar Easy Crush in de volgende uitvoeringen:

- Easy Crush MH 2810 meshakselaar
- Easy Crush LH 2810 walshakselaar

### 3.1 Beoogd gebruik

Dit apparaat is voor het verhakselen van takken en struikgewas met een maximum diameter van 40 mm (MH 2810) resp. 42 mm (LH 2810) bedoeld.

Dit apparaat is uitsluitend bedoeld voor particulier gebruik. Elke andere toepassing, alsook een verboden om- of aanbouw, worden beschouwd als niet beoogd gebruik en leiden tot uitsluiting van de garantie, het verlies van de conformiteit (CE-markering) en de afwijzing van elke verantwoordelijkheid vanwege de fabrikant wat betreft schade aan de gebruiker of derden.

### P40: Continu gebruik met onderbrekingen

Het apparaat kan continu worden gebruikt, echter met regelmatige onderbrekingen bij hoge belasting. In geval van te lang gebruik met een hoge belasting schakelt de overbelastingsbeveiliging het apparaat af. Het apparaat is voor gebruik bij 40 s volle belasting en daaropvolgend draaien zonder belasting van 60 s getest en goedgekeurd.

### 3.2 Mogelijk afzienbaar foutief gebruik

- Het apparaat mag niet voor commerciële toepassingen of in de land- en bosbouw worden gebruikt.
- Het apparaat mag bij regen niet gebruikt worden.
- De veiligheidsvoorzieningen van het apparaat mogen niet gedemonteerd of overbrugd worden.

### 3.3 Overige risico's

Ook bij doelmatig gebruik van het gereedschap blijft sprake van een zeker restrisco dat niet kan worden uitgesloten. Uit de aard en de bouwwijze van het apparaat kunnen, afhankelijk van het gebruik, de volgende potentiële gevaren worden afgeleid:

- Gevaar voor letsel door weggeslingerd hakselmateriaal
- Gevaar voor letsel door inademen van gesneden deeltjes
- Gevaar voor letsel door in het hakselwerk te grijpen
- Gevaar voor letsel door omvallen van het apparaat

### 3.4 Symbolen op het apparaat

Symbool	Betekenis
	Vereist extra voorzichtigheid tijdens gebruik!
	Lees vóór ingebruikname de gebruiksaanwijzing!
	Houd handen en voeten uit de buurt van het hakselwerk!

Symbol	Betekenis
	Houd anderen uit de buurt van de gevarezone!
	Houd voldoende afstand!
	Vooraf aan onderhoudswerkzaamheden of bij een beschadigde of doorgesneden kabel de machine altijd afkoppelen van het lichtnet.
	Draag een veiligheidsbril en gehoorbescherming.
	Draag handschoenen.

### 3.5 Veiligheids- en beveiligingsvoorzieningen

#### **⚠ WAARSCHUWING! Gevaar voor letsel.**

Defecte en buiten werking gestelde veiligheids- en beschermingsapparatuur kunnen ernstig letsel veroorzaken.

- Laat defecte veiligheids- en beschermingsapparatuur repareren.
- De veiligheids- en beschermingsuitrusting nooit buiten werking stellen.

#### **Schakelaar voor motorbeveiliging**

Bij overbelasting wordt de machine uitgeschakeld door de motorbeveiligingsschakelaar. De schakelaarknop (06/3) springt dan omhoog uit het bedieningspaneel. Na een afkoelingsfase van ca. 5 minuten kan de knop worden ingedrukt en de machine weer worden aangezet. Als de knop niet zelfstandig in de ingedrukte positie blijft, moet de afkoelingsfase van de machine worden verlengd. Blijft het probleem bestaan, breng het apparaat dan naar een erkende reparateur.

#### **Inschakelbeveiliging**

Voor uw persoonlijke veiligheid is het apparaat voorzien van een 0-veiligheidsschakelaar; bij een stroomonderbreking zal deze de machine automatisch uitschakelen. Wanneer de machine daarna weer stroom krijgt, schakelt deze vervolgens

niet automatisch in. Zet de machine dan weer aan door de aan-knop (06/1) in te drukken.

#### **Veiligheidsschakelaar aan het bovendee van de hakselaar (MH 2810)**

Het bovendee van de hakselaar is voorzien van een beveiligingsschakelaar die de machine bij het uitdraaien van de vergrendelingsschroef (01/2) uitschakelt. De motor is zo beveiligd tegen onbedoeld inschakelen.

De machine kan pas na monteren van het bovendee (01/11) van de hakselaar en na vastzetten van de vergrendelingsschroef weer worden ingeschakeld.

### 3.6 Elektrische voorwaarden

#### 3.6.1 Stroomaansluiting

#### **⚠ GEVAAR! Gevaar voor een elektrische schok bij gebruik zonder aardlekschakelaar.**

De bediening van het apparaat zonder aardlekschakelaar in de voedingsaansluiting kan als gevolg van elektrische schokken ernstig letsel en zelfs de dood tot gevolg hebben.

- Controleer voordat het apparaat wordt aangesloten of in de voedingsaansluiting een aardlekschakelaar voor een maximale lekstroom van 0,03 A aanwezig is.
- Als u de aanwezigheid van een aardlekschakelaar niet kunt vaststellen: Gebruik een aanvullende mobiele lekstroom-veiligheidsvoorziening met een geschakelde aardleiding.
- Netspanning, zie technische gegevens. Geen andere netspanning gebruiken!

#### 3.6.2 Voedingskabel

#### **⚠ WAARSCHUWING! Gevaar voor letsel door elektrische schokken.**

Een defecte stroomkabel kan ernstig letsel veroorzaken als gevolg van elektrische schokken.

- Zorg ervoor dat de stroomkabel niet beschadigd of doorgesneden is.
- Alleen rubberen kabel in de kwaliteit H05RN-F volgens DIN 57282, deel 817 / VDE 0282, deel 817 met een met rubber ommantelde stekker en een aderdoorsnede van minstens 1,5 mm<sup>2</sup> gebruiken (230 V: 3 x 1,5 mm<sup>2</sup>, 400 V: 5 x 1,5 mm<sup>2</sup>). De kabel mag niet van een lichter type zijn.  
Alleen voor Groot-Brittannië: Rubberen kabel van het type BS 6500 (1984), Table 16 PVC 3 core flex, 300/500 V HOS VV-F met een met rubber ommantelde stekker, beveiligd met 13 A.

- De maximaal toelaatbare kabellengte bedraagt 50 m. Een langere kabel vermindert het motorvermogen en daardoor de werking van de houtklover.
- Stroomkabel, netstekker en koppeldoos moeten onbeschadigd zijn. Een defecte stroomkabel (bijv. met scheuren/breuken, ingesneden, geplette of geknikte plekken in de isolatie) mag niet worden gebruikt.
- Controleer voor elke gebruiknaam de staat van uw stroomkabel.
- Bescherm de stroomkabel tegen hitte en scherpe randen. Stekkerverbindingen mogen niet worden blootgesteld aan vocht.
- Nooit aan de stroomkabel trekken om de netstekker los te halen uit het stopcontact.
- In geval van schade de stroomkabel onmiddellijk de stekker uit het stopcontact halen.
- Reparaties aan de stroomkabel, aan de netstekker en aan de koppeldoos mogen alleen worden uitgevoerd door gespecialiseerde elektrotechnische bedrijven.

### 3.7 Productoverzicht (01)

#### MH 2810

Nr.	Onderdeel
1	Greep
2	Vergrendelingsschroef
3	Aan-knop
4	Uit-knop
5	Ventilatiesleuven
6	Transportwielen
7	Onderstel
8	Stekkeraansluiting
9	Beveiligingsschakelaar bij overbelasting
10	Vultrechter
11	Bovendeel van hakselaar met invoerkanaal
12	Vergrendeling opvangbak
13	Opvangbak
14	Voetsteunen

#### LH 2810

Nr.	Onderdeel
1	Greep
2	Invoerkanaal
3	Draairichtingschakelaar
4	Beveiligingsschakelaar bij overbelasting
5	Stelschroef van contraplaat
6	Stekkeraansluiting
7	Onderstel
8	Transportwielen
9	Voetsteunen
10	Opvangbak
11	Vergrendeling opvangbak
12	Ventilatiesleuven
13	Uit-knop
14	Aan-knop
15	Vultrechter

### 3.8 Leveringsomvang

De leveringsomvang van het apparaat bestaat uit de volgende componenten:

- Onderstel met opvangbak
- Bovendeel hakselaar met hakselwerk en motor
- Vultrechter
- Twee transportwielen met wioldoppen
- Zakje met montageonderdelen en gebruiksaanwijzing

## 4 VEILIGHEIDSINSTRUCTIES

### Gebruiker:

- Personen onder invloed van alcohol, drugs of medicijnen mogen het apparaat niet gebruiken.

### Uitrusting voor persoonlijke bescherming:

- Om oogletsel en gehoorschade te voorkomen moet voorgeschreven beschermende kleding en uitrusting worden gedragen.
- De kleding moet doelmatig (nauwsluitend) zijn en mag bij het gebruik niet hinderen. Bij

lang haar beslist een haarnetje dragen. Uitrusting voor persoonlijke veiligheid omvat:

- gehoorbescherming
- veiligheidsbril
- werkhandschoenen
- veiligheidsschoenen
- lange broek

#### Werkgebied:

- Andere mensen, kinderen of dieren moeten buiten het werkgebied van de hakselaar blijven.
- Het werkgebied moet vrij worden gehouden van te hakselen materiaal en andere voorwerpen, wegens het risico op struikelen.
- De gebruiker van het apparaat is verantwoordelijk voor eventueel letsel bij derden of voor materiële schade.
- Zorg in het werkgebied voor een goede ventilatie.

#### Werktijden:

- Bij gebruik in woongebieden de door de gemeentelijke en/of nationale overheid toegestane werktijden in acht nemen zoals vermeld in verordeningen voor geluidsoverlast.
- Uitsluitend met het apparaat werken bij daglicht of bij ruim voldoende kunstlicht.

#### Gebruik:

- Terwijl het apparaat aan staat niet in de vultrechter of in het invoerkanaal grijpen!
- De messchijf (MH 2810) resp. de snijwals (LH 2810) draait nog verder als de machine wordt uitgeschakeld!
- Het apparaat pas gebruiken nadat de montage in zijn geheel is voltooid.
- Altijd eerst een visuele controle uitvoeren voordat u het apparaat gaat gebruiken. Het apparaat moet zich in een veilige gebruiksconditie bevinden.
- Nooit alleen werken.
- Beschadigde of versleten onderdelen direct vervangen.
- Het apparaat alleen gebruiken in de door de fabrikant voorgeschreven technische condities.
- Niet hakselen bij regen, sneeuw, storm of onweer (gevaar voor blikseminslag!). De hakselaar niet gebruiken in een vochtige of natte omgeving.

- De beschermings- en beveiligingsvoorzieningen niet buiten werking stellen.
- Altijd controleren of het apparaat stevig en veilig is neergezet.
- De hakselaar nooit verplaatsen terwijl de motor draait.
- Het apparaat nooit verplaatsen terwijl het bovenste deel van de hakselaar geopend of ontgrendeld is.
- Bij een wisseling van standplaats de motor uitschakelen, de stilstand van de messchijf (MH 2810) resp. van de snijwals (LH 2810) afwachten en de netstekker van het apparaat uit het stopcontact halen.
- Transporteer de hakselaar bij een verwisseling van plaats uitsluitend met de handgreep (01/1).
- Tijdens het werken altijd een veilige lichaamspositie aanhouden en daarbij niet te ver voorover leunen.
- De hakselaar niet vullen vanaf een verhoogde positie.
- Een niet-gebruikte hakselaar altijd afkoppelen van het lichtnet.

#### In geval van storing of ongeval:

- Netstekker onmiddellijk uit het stopcontact halen als de stroomkabel beschadigd of doorgesneden is!
- Als een vreemd voorwerp binnendringt, bij ongebruikelijke geluiden of trillingen, de hakselaar onmiddellijk uitschakelen en de stekker uit het stopcontact halen. Vervolgens als volgt te werk gaan:
  - De schade inspecteren.
  - Losse delen weer bevestigen, bijv. schroeven vastdraaien.
  - Alle beschadigde delen laten vervangen of repareren door de klantenservice.

## 5 MONTAGE

 **VOORZICHTIG! Ongevalsrisico bij onvoltooide montage van apparaat!** Een onvoltooid gemonteerd apparaat kan letsel of machineschade veroorzaken!

- Het apparaat pas gebruiken na geheel voltooide montage.

### 5.1 Monteren van transportwielen (02)

1. De wielas (02/1) in het onderstel (02/2) schuiven.



2. Vervolgens een grote onderlegging 10x20x1,5 (02/3) en de loopbus (02/4) op de as (02/1) schuiven.
3. Vervolgens het transportwiel (02/5) op de loopbus (02/4) schuiven.
4. De middelste onderlegging 8x20x1,5 (02/6) op de schroefdraad schuiven en het transportwiel vastzetten met een M8-moer (02/7).
5. Tenslotte de wielpop (02/8) op het transportwiel (02/5) drukken.
6. Het andere transportwiel wordt in dezelfde volgorde gemonteerd.

## 5.2 Monteren van bovendeeel van hakselaar met snijmechanisme en motorgroep (03)

1. Bovendeeel van de hakselaar op het onderstel plaatsen en vastzetten met de schroeven M5x30 (03/1) en met de onderleggingen 5x10x1.

## 5.3 Vultrechter monteren (03)

1. De vultrechter op het bovendeeel van de hakselaar plaatsen en met de schroeven ST 4,2x18 (03/2) bevestigen.

## 6 INBEDRIJFSTELLING

- Neem de nationale voorschriften voor de gebruiksduur in acht.
- De verlengkabel niet boven de vultrechter of onder het uitwerpgedeelte laten lopen.
- De hakselaar kan alleen worden gebruikt terwijl de opvangbak vergrendeld is.
- Alvorens te beginnen controleren of de vultrechter en het bovendeeel van de hakselaar (MH 2810) resp. de vulschacht (LH 2810) vrij zijn.
- LH 2810: De contraplaat (07/2) is op de fabriek afgesteld en hoeft bij de eerste ingebruikname niet nader te worden ingesteld.
- De hakselaar niet gebruiken bij:
  - Vermoeidheid
  - Onwel zijn
  - Onder invloed van alcohol, medicijnen of drugs

**⚠ GEVAAR! Ongevalsrisico bij beschadigde onderdelen!** Beschadigde onderdelen kunnen ernstig tot zelfs dodelijk letsel veroorzaken!

- Vooraf aan de ingebruikname een visuele controle uitvoeren en de goede werking van onderdelen controleren.

**⚠ WAARSCHUWING! Risico op letsel bij achteloos gebruik!** Een nonchalant gebruik van het apparaat kan leiden tot ernstig letsel!

- De hakselaar uitsluitend gebruiken op een stevige, vlakke ondergrond en in stabiele toestand. De machine tijdens bedrijf niet kantelen of schuin plaatsen.

## 7 BEDIENING

**⚠ WAARSCHUWING! Gevaar voor zwaar letsel!** Er bestaat gevaar voor ernstig letsel bij kinderen, mensen met beperkte lichamelijke, zintuiglijke of geestelijke vermogens, mensen met onvoldoende ervaring en kennis en mensen die de gebruiksaanwijzing niet kennen.

- Laat de bovengenoemde personen het apparaat nooit gebruiken.
- Neem altijd de plaatselijke voorschriften met betrekking tot de leeftijd van de gebruiker in acht.

### 7.1 Stekker aansluiten (04/05)

1. De kabelvergrendeling (04/1) omlaag drukken en de aansluiting aan de verlengkabel (05/1) in de stekkerbus van de hakselaar stekken.
2. De bevestiging van de verlengkabel controleren.
3. De verlengkabel ten slotte aansluiten op een stopcontact in het huis.

### 7.2 Motor inschakelen (06)

#### MH 2810

1. De aan-knop (06/1) indrukken.

#### LH 2810

Normaalbedrijf:

1. De draairichtingschakelaar (06/4) van de snijrol naar links (06/6) draaien.
2. Vervolgens de aan-knop (06/1) indrukken.
3. Het hakselmateriaal wordt nu naar binnen getrokken.

Draairichting omkeren:

Zie zie *Hoofdstuk 7.4 "Blokade van de mes-schijf/snijwals losmaken"*, pagina 34.

### 7.3 Motor uitschakelen (06)

1. De uit-knop (06/2) indrukken om de motor uit te zetten.

**⚠️ VOORZICHTIG! Machineschade door ondeskundige bediening!** Bij een verkeerd gebruik kan machineschade het gevolg zijn!

- Het hakselmateriaal pas invoeren nadat het apparaat al ingeschakeld is.
- Geen hakselmateriaal meer invoeren nadat het apparaat is uitgezet.

#### 7.4 Blokkade van de messchijf/snijwals losmaken

##### Blokkade van de messchijf losmaken (MH 2810) (09/10)

1. De hakselaar uitzetten.
2. De netstekker van het apparaat uit het stopcontact halen.
3. Borgschroef (09/1) eruit draaien en het bovenste deel van de hakselaar (09/2) verwijderen.
4. Het verstoppende te hakselen materiaal verwijderen.
5. De messenschijf en de hakselmessen (10/3) controleren op beschadigingen.
6. Bovenste deel van de hakselaar (09/2) plaatsen en borgschroef (09/1) weer vastschroeven.
7. De netstekker van het apparaat weer in het stopcontact steken.
8. Hakselaar weer inschakelen.

**⚠️ VOORZICHTIG! Gevaar voor beknelling bij het openen en sluiten van de behuizing!** Hierbij kan letsel worden veroorzaakt aan handen en vingers!

- Let bij het openen en sluiten van de behuizing op uw handen en vingers.

##### Blokkade van de snijwals losmaken (LH 2810) (06/08)

1. De hakselaar uitzetten.
2. De draairichtingschakelaar (06/4) naar rechts (06/5) draaien en de Aan-schakelaar (06/1) indrukken (achteruit). Het te hakselen materiaal moet nu naar boven toe vrijkomen.
3. Het apparaat uitschakelen en wachten tot de snijrol stilstaat.
4. Draairichtingschakelaar (06/4) weer naar links (06/6) draaien.
5. Hakselaar weer inschakelen.

Als het te hakselen materiaal niet naar boven toe vrijkomt:

1. De stelschroef van de contraplaat (08/1) zover losdraaien tot de snijrol weer vrij rond-draait en de verstopping vrijgeeft.
2. De contraplaat bijstellen, zie de beschrijving "Bijstellen van contraplaat".

Als de blokkade niet verdwijnt, neem dan contact op met onze klantenservice.

**⚠️ WAARSCHUWING! Risico op letsel bij onachtzaam werken!** Weggeslingerde voorwerpen kunnen ernstig letsel veroorzaken!

- Pas op voor wegschietende delen en houd uw gezicht weg van de invoertrechter.

#### 7.5 Opvangbak legen (11/12)

1. De hakselaar uitzetten.
2. De vergrendeling (11/1) naar beneden trekken en de opvangbak (11/2) uit het onderstel trekken.
3. De lege opvangbak (12/2) op de geleiders (12/1) plaatsen en helemaal in het onderstel inschuiven.
4. De vergrendeling (12/3) naar boven drukken tot deze vastklikt.

## 8 ONDERHOUD EN VERZORGING

**⚠️ GEVAAR! Levensgevaar door elektrische stroom!** Bij aanraking van delen die onder spanning staan bestaat acuut levensgevaar door elektrische schokken!

- Haal voor alle onderhouds-, verzorgings- en reinigingswerkzaamheden de netstekker van het apparaat uit het stopcontact.

**⚠️ WAARSCHUWING! Gevaar voor snijletsel.** Gevaar voor snijletsel als gevolg van contact met scherpe en bewegende delen van het apparaat, zoals het snijblad.

- Schakel voorafgaand aan onderhouds-, verzorgings- en reinigingswerkzaamheden altijd het apparaat uit. Neem het apparaat los van het elektriciteitsnet.
- Draag bij onderhouds-, verzorgings- en reinigingswerkzaamheden altijd veiligheidshandschoenen.

**⚠ WAARSCHUWING!** Gevaar voor letsel bij reparatiewerkzaamheden. Ondeskundige reparaties kunnen ernstig letsel en schade aan het apparaat veroorzaken.

- Laat reparatiewerkzaamheden alleen uitvoeren door servicepunten van de fabrikant of door geautoriseerde gespecialiseerde bedrijven!
- Na gebruik van de hakselaar deze controleren op slijtage en beschadigde onderdelen eventueel vervangen.
- Ventilatiespleten vrij houden van restanten of afzettingen.
- Uitsluitend de door de fabrikant voorgeschreven reserveonderdelen gebruiken.

### 8.1 Hakselmes (MH 2810)

Voor een optimale verhakseling en om schade aan het apparaat te voorkomen, moeten de messen van tijd tot tijd worden vervangen.

- De messen steeds per paar vervangen.
- De schroeven altijd stevig aanhalen.
- Niet met botte messen werken.

### 8.2 Hakselmes vervangen/omdraaien (MH 2810) (11/12)

Reservemes voor Easy Crush MH 2810 Art-Nr. 113079

1. De hakselaar uitschakelen en de stekker loshalen.
2. Vergrendelingschroef (11/1) eruit draaien en het bovendee (11/2) van de hakselaar afnemen.
3. Contrasnijblad met geleideplaat (12/1) door losdraaien van de drie M8-moeren (12/4) afnemen.
4. Verzonken schroeven M8x10 (12/2) losdraaien en wegnemen.
5. Het mes (12/3) wegnemen en omkeren. Het mes vervangen wanneer dit aan beide zijden bot is geworden.
6. Het mes (12/3) bevestigen met de verzonken schroeven M8x10 (12/2) en nu het tweede mes omkeren of vervangen.
7. Vervolgens het contrasnijblad met de geleideplaat (12/1) terugplaatsen en de M8-moeren (12/4) vastdraaien.
8. Ten slotte het bovendee van de hakselaar plaatsen en vastzetten.

### 8.3 Contraplaat bijstellen (LH 2810) (07)

Een versleten of beschadigde snijrol en contraplaat mogen uitsluitend worden vervangen door een erkende reparateur.

Voor een optimale werking van de hakselaar en om schade aan het snijmechanisme (07/3) te voorkomen, moet de contraplaat (07/2) van tijd tot tijd worden bijgesteld.

De contraplaat moet ook worden bijgesteld wanneer het verhakselde materiaal niet echt versnipert maar verbonden blijft.

Terwijl de motor draait:

1. De stelschroef (07/1) over 1/6 omwenteling rechtsom draaien tot een licht slijpgeluid hoorbaar is en er kortstondig fijn aluminium slijpsel uit het uitwerpkanaal komt.
2. Het hakselmateriaal hoort nu weer compleet te worden doorgesneden.

### 8.4 Verzorging

- Vuil en restanten van hakselmateriaal na gebruik verwijderen.
- Het apparaat niet onder de waterkraan of met een hogedrukreiniger schoonmaken.
- Gebruik geen schoonmaak- resp. oplosmiddelen.
- Om te reinigen een zachte borstel of een doek gebruiken.
- Het inwendige van de behuizing ter bescherming tegen corrosie besproeien met een biologisch afbreekbare oliespray.

## 9 OPSLAG

De hakselaar na gebruik reinigen. De machine bewaren op een droge, afsluitbare plek en buiten het bereik van kinderen.

Vooraf aan winteropslag de volgende werkzaamheden uitvoeren:

### MH 2810 (11/12)

1. Het apparaat uitschakelen en de stekker loshalen.
2. Wachten tot de messenschip stilstaat.
3. De vergrendelingschroef (11/1) eruit draaien en het bovendee (11/2) van de hakselaar afnemen.
4. Binnenin de hakselaar eventueel aanwezig grof en vochtig hakselmateriaal verwijderen.
5. Hakselemes (12/3) met oliehoudende spray inspuiten.
6. De opvangbak leegmaken.

7. Ten slotte het bovendeele (11/2) van de hakselaar terugplaatsen en vastzetten.
8. De hakselaar rechtop staand wegzetten.

3. De hakselaar rechtop staand wegzetten.

## 10 HULP BIJ STORINGEN

**OPMERKING** Neem contact op met onze klantenservice bij storingen die niet in deze tabel staan vermeld of die u niet zelf kunt oplossen.

### MH 2810

### LH 2810

1. Het apparaat uitschakelen en de stekker loshalen.
2. De opvangbak leegmaken.

Storing	Mogelijke oorzaak	Oplossing
Motor gaat niet draaien.	Opvangbak ontbreekt of is niet vergrendeld.	Opvangbak helemaal inschuiven en vergrendelen.
	Stopcontact in het huis is defect.	Ander stopcontact in het huis gebruiken.
	Verlengkabel is beschadigd.	Kabel controleren of eventueel vervangen.
Hakselmateriaal wordt niet in machine ingetrokken.	Opvangbak is te vol vanwege ophoping in de meseenheid.	Opvangbak leegmaken. Indien nodig het hakselmateriaal uit de meseenheid verwijderen, zie <i>Hoofdstuk 7.4 "Blokade van de messchijf/snijwals losmaken", pagina 34.</i>
	Meseenheid door nat hakselmateriaal verstopt geraakt.	Verstopping door toevoeren van takken verhelpen.
Hakselmateriaal wordt niet goed versnipperd.	Messen bot of beschadigd	Messen omkeren of vervangen, zie <i>Hoofdstuk 8.2 "Hakselmes vervangen/omdraaien (MH 2810) (11/12)", pagina 35</i>
Motor schakelt uit.	Motorbeveiligingsschakelaar heeft machine uitgeschakeld na overbelasting of blokkering van messenschijf.	Na ca. vijf minuten te zijn afgekoeld kan de motor weer worden ingeschakeld.
Ongewone geluiden, klapperen aan het apparaat.	Bouten aan de motor, diens bevestiging, het onderstel of hakselmessen losgeraakt.	Bouten aandraaien.

### LH 2810

Storing	Mogelijke oorzaak	Oplossing
Motor gaat niet draaien.	Draairichtingschakelaar in nulstand.	Draairichtingschakelaar naar links of rechts draaien.
	Opvangbak ontbreekt of is niet vergrendeld.	Opvangbak helemaal inschuiven en vergrendelen.
	Stopcontact in het huis is defect.	Ander stopcontact in het huis gebruiken.
	Verlengkabel is beschadigd.	Kabel controleren of eventueel vervangen.

Storing	Mogelijke oorzaak	Oplossing
Hakselmateriaal wordt niet in machine ingetrokken.	Draairichting van snijrol is verkeerd.	Draairichtingschakelaar naar links draaien (normale werking).
	Opvangbak te vol vanwege op-hoping in de snijwals.	Opvangbak leegmaken. Indien nodig het hakselmateriaal uit de meseenheid verwijderen, zie <i>Hoofdstuk 7.4 "Blokade van de messchijf/snijwals losmaken", pagina 34.</i>
	Snijrol vastgelopen door nat hakselmateriaal.	Verstopping door toevoeren van takken verhelpen.
Hakselmateriaal wordt niet goed versnipperd.	Contraplaat in snijmechanisme niet correct ingesteld.	Contraplaat instellen, zie <i>Hoofdstuk 8.3 "Contraplaat bijstellen (LH 2810) (07)", pagina 35.</i>
Motor schakelt uit.	Motorbeveiligingsschakelaar heeft machine uitgeschakeld na overbelasting of blokkering van messenschijf.	Na ca. vijf minuten te zijn afgekoeld kan de motor weer worden ingeschakeld.
Ongewone geluiden, klapperen aan het apparaat.	Bouten aan de motor, diens bevestiging of het onderstel losgeraakt.	Bouten aandraaien.

## 11 TRANSPORT

De hakselaar uitsluitend verplaatsen terwijl het bovendeel gesloten en vergrendeld is.

1. Motor uitschakelen en de stilstand van de messchijf (MH 2810) resp. van de snijwals (LH 2810) afwachten.
2. De machine vervolgens afkoppelen van het lichtnet.
3. De hakselaar beetpakken bij de handgreep (01/1) en de machine iets schuin opstellen.
4. De machine achter u meetrekken om deze naar de volgende locatie te verplaatsen. Op de ondergrond letten om te voorkomen dat de machine tijdens het verplaatsen kantelt.

## 12 VERWIJDEREN

### Advies over de wetgeving inzake elektrische en elektronische apparaten (ElektroG)

- 
 Oude elektrische en elektronische apparaten horen niet thuis bij het huishoudelijke afval, maar moeten gescheiden worden aangeboden of verwijderd!
- Bezitters of gebruikers van elektrische en elektronische apparatuur zijn wettelijk tot teruggave na gebruik verplicht.

Het symbool van de afvalermer met de schuine streep erdoor betekent, dat elektrische en elektronische gebruikte apparaten niet via het gewoon afval mogen worden verwijderd.

Elektrische en elektronische apparaten kunnen op de volgende verzamelpunten gratis worden afgegeven:

- Openbare recycling- en verzamelpunten (bijv. milieuparken)
- Verkooppunten van elektrische apparatuur (vast en online), voor zover handelaren tot terugname verplicht zijn of deze vrijwillig aanbieden.

Deze voorschriften zijn alleen voor toepassing op apparaten die in landen van de Europese Unie geïnstalleerd en verkocht werden en die beantwoorden aan de Europese richtlijn 2012/19/EU. In landen buiten de Europese Unie kunnen afwijkende voorschriften gelden voor het verwijderen van afgedankte elektrische en elektronische apparaten.

## 13 KLANTENSERVICE/SERVICE CENTRE

Voor vragen over garantie, reparatie of reserveonderdelen kunt u contact opnemen met het dichtstbijzijnde AL-KO service centre. Deze vindt u op internet op het volgende adres:  
[www.al-ko.com/service-contacts](http://www.al-ko.com/service-contacts)

## 14 GARANTIE

Eventueel binnen de wettelijke termijn voor aansprakelijkheid optredende materiaal- of fabricagefouten van het apparaat worden naar eigen oordeel door ons verholpen, hetzij door reparatie of door levering van een vervangend apparaat. De geldende termijn voor aansprakelijkheid hangt in elk geval af van de wetgeving in het land waarin het apparaat werd aangeschaft.

Onze garantie geldt alleen bij:

- naleving van deze gebruikershandleiding
- Deskundig gebruik
- Gebruik van originele reserveonderdelen

De garantie vervalt bij:

- Eigenhandig uitgevoerde reparatiepogingen
- Eigenhandig aangebrachte technische wijzigingen
- Gebruik voor andere doeleinden dan het gebruiksdoel

Van de garantie zijn uitgesloten:

- lakschade opgetreden als gevolg van normaal gebruik
- Slijtageonderdelen die op de reserveonderdelenkaart met een kader xxxxxx (x) zijn aangeduid

De garantietermijn begint bij de aanschaf door de eerste eindgebruiker. Maatgevend is daarbij de datum op de kassabon. Ga met deze garantieverklaring en de originele kassabon naar uw dealer of naar de dichtstbijzijnde klantenservice. Deze verklaring laat het vorderingsrecht van de koper jegens de verkoper wegens defecten aan het apparaat onverlet.

**TRADUCTION DE LA NOTICE D'UTILISATION ORIGINALE****Table des matières**

1	Consignes de sécurité spéciales .....	39	8.3	Régler la contre-plaque (LH 2810) (07) .....	46
2	À propos de cette notice .....	39	8.4	Entretien .....	46
2.1	Symboles sur la page de titre .....	40	9	Stockage .....	46
2.2	Explications des symboles et des termes d'avertissement .....	40	10	Aide en cas de pannes .....	47
3	Description du produit .....	40	11	Transport .....	48
3.1	Utilisation conforme .....	40	12	Élimination .....	48
3.2	Éventuelles utilisations erronées prévisibles .....	40	13	Service clients/après-vente .....	49
3.3	Autres risques .....	40	14	Garantie .....	49
3.4	Symboles sur l'appareil .....	40			
3.5	Dispositifs de sécurité et de protection .....	41			
3.6	Conditions électriques préalables .....	41			
3.6.1	Branchement électrique .....	41			
3.6.2	Câble d'alimentation .....	41			
3.7	Aperçu produit (01) .....	42			
3.8	Contenu de la livraison .....	42			
4	Consignes de sécurité .....	42			
5	Montage .....	44			
5.1	Monter les roulettes de transport (02) .....	44			
5.2	Monter la partie supérieure du broyeur avec l'unité de coupe et motrice (03) .....	44			
5.3	Monter l'entonnoir (03) .....	44			
6	Mise en service .....	44			
7	Utilisation .....	44			
7.1	Brancher la fiche secteur (04/05) .....	44			
7.2	Mettre le moteur en marche (06) .....	44			
7.3	Arrêter le moteur (06) .....	45			
7.4	Débloquer le disque de coupe/le rouleau de coupe .....	45			
7.5	Vider le bac de ramassage (11/12) .....	45			
8	Maintenance et entretien .....	45			
8.1	Lames du broyeur (MH 2810) .....	46			
8.2	Remplacer/retourner les lames du broyeur (MH 2810) (11/12) .....	46			

**1 CONSIGNES DE SÉCURITÉ SPÉCIALES**



Cet appareil peut être utilisée par les enfants à partir de 8 ans ainsi que par ailleurs, par des personnes ayant des capacités physiques, sensorielles ou mentales réduites ou un manque d'expérience et de connaissances si elles sont sous surveillance ou ont été instruites quant à l'utilisation sûre de l'appareil et ont compris les risques en résultant. Interdiction pour les enfants de jouer avec l'appareil. Le nettoyage et la maintenance par l'utilisateur ne peuvent être réalisés par des enfants sans surveillance.

Les personnes soumises à des limitations physiques très fortes et complexes peuvent avoir des besoins dépassant le cadre des instructions décrites ici.

**2 À PROPOS DE CETTE NOTICE**

- La notice d'utilisation originale est la version en langue allemande. Toutes les autres versions linguistiques sont des traductions de la notice d'utilisation originale.
- Conservez toujours cette notice de manière à pouvoir la consulter facilement si vous avez besoin d'informations sur l'appareil.
- Si vous cédez l'appareil à un tiers, remettez-lui impérativement cette notice.
- Lisez et respectez les consignes de sécurité et les avertissements de la présente notice.

## 2.1 Symboles sur la page de titre

Symbole	Signification
	Lire impérativement la présente notice avec attention avant la mise en service. Ceci constitue une condition préalable à un travail sûr et une bonne maniabilité.
	Notice d'utilisation
	Ne pas endommager ni sectionner le cordon secteur, afin d'éviter un choc électrique !

## 2.2 Explications des symboles et des termes d'avertissement

**⚠ DANGER !** Indique une situation de danger immédiat qui, si elle n'est pas évitée, entraîne la mort ou une blessure grave.

**⚠ AVERTISSEMENT !** Indique une situation de danger potentiel qui, si elle n'est pas évitée, pourrait entraîner la mort ou une blessure grave.

**⚠ ATTENTION !** Indique une situation de danger potentiel qui, si elle n'est pas évitée, pourrait entraîner des blessures légères ou de gravité moyenne.

**ATTENTION !** Indique une situation qui, si elle n'est pas évitée, pourrait entraîner des dommages matériels.

**i REMARQUE** Instructions spéciales pour une meilleure compréhension et une manipulation correcte.

## 3 DESCRIPTION DU PRODUIT

Cette documentation décrit le broyeur Easy Crush dans les versions suivantes :

- Broyeur à lames Easy Crush MH 2810
- Broyeur à rouleaux Easy Crush LH 2810

### 3.1 Utilisation conforme

Cet appareil est conçu pour broyer des branches et des broussailles d'un diamètre maximal de 40 mm (MH 2810) ou de 42 mm (LH 2810).

Le présent appareil est exclusivement destiné à une utilisation domestique. Toute autre utilisation ainsi que toute forme de modification ou de trans-

formation non autorisée est considérée comme un détournement de l'objet initial, avec pour conséquences la perte de garantie et de la conformité (marquage CE) ainsi que le refus de toute part de responsabilité du constructeur en cas de dommages causés à l'utilisateur ou à un tiers.

### P40 : Fonctionnement continu avec interruptions

L'appareil peut fonctionner en continu, mais avec des interruptions régulières lorsque la charge est importante. Si l'appareil est utilisé trop longtemps avec une charge importante, la protection contre la surcharge éteint l'appareil. L'appareil a été testé et approuvé pour un fonctionnement en pleine charge pendant 40s puis au ralenti pendant 60 s.

## 3.2 Éventuelles utilisations erronées prévisibles

- L'appareil ne doit pas être utilisé à des fins commerciales ni dans l'agriculture ou la sylviculture.
- L'appareil ne doit pas être utilisé par temps de pluie.
- Les dispositifs de sécurité de l'appareil ne doivent pas être démontés ni pontés.

## 3.3 Autres risques

Même lors de l'utilisation conforme de l'appareil, il n'est pas possible d'exclure totalement les risques résiduels. En raison de la nature et de la construction de l'appareil, son utilisation peut être associée aux risques résiduels potentiels suivants :

- Risque de blessure en cas de projection de déchets de taille
- Risque de blessure en cas d'inhalation de particules de déchets de taille
- Risque de blessure si toute personne met les mains dans le broyeur
- Risque de blessure si l'appareil bascule

## 3.4 Symboles sur l'appareil

Symbole	Signification
	Une prudence particulière est requise lors de la manipulation !



Symbole	Signification
	Lire la notice d'utilisation avant la mise en service !
	Tenir les mains et les pieds hors de portée du broyeur !
	Éloigner les tierces personnes de la zone à risques !
	Garder une distance de sécurité !
	Débrancher systématiquement l'appareil du secteur avant les travaux de maintenance ou si le câble est endommagé ou sectionné.
	Porter une protection oculaire et auditive.
	Porter des gants.

### 3.5 Dispositifs de sécurité et de protection

**⚠ AVERTISSEMENT ! Risque de blessures.** Des dispositifs de sécurité et de protection défectueux et hors service risquent d'entraîner des blessures graves.

- Faites réparer des dispositifs de sécurité et de protection défectueux.
- Ne mettez jamais les dispositifs de sécurité et de protection hors service.

### Disjoncteur pour moteur

Le disjoncteur moteur se déclenche en cas de surcharge. Dans ce cas, le commutateur (06/3) ressort de la zone de commande. Après une phase de refroidissement d'env. 5 minutes, le commutateur peut de nouveau être actionné et l'appareil remis en marche. Si le commutateur ne reste pas de lui-même en position enfoncée, rallonger la durée de refroidissement du moteur. Si le problème persiste, porter l'appareil en réparation.

### Protection contre le redémarrage

L'appareil équipé d'un disjoncteur différentiel pour votre sécurité qui met automatiquement l'appareil hors tension en cas de panne de courant. Si l'appareil est remis sous tension, il ne redémarre pas automatiquement. Pour redémarrer, appuyer sur le commutateur de marche (06/1).

### Disjoncteur sur la partie supérieure du broyeur (MH 2810)

La partie supérieure du broyeur est équipée d'un disjoncteur qui déclenche en cas de desserrage de la vis de verrouillage (01/2). Le moteur est ainsi sécurisé contre tout démarrage intempestif.

L'appareil ne peut être remis en marche qu'après avoir monté la partie supérieure du broyeur (01/11) et serré la vis de verrouillage.

### 3.6 Conditions électriques préalables

#### 3.6.1 Branchement électrique

**⚠ DANGER ! Risque de choc électrique lors d'un fonctionnement sans disjoncteur différentiel.** Le fonctionnement de l'appareil sans disjoncteur différentiel sur secteur risque d'entraîner des blessures graves liées à un choc électrique.

- Avant de brancher l'appareil, vérifiez la présence d'un disjoncteur différentiel pour un courant de fuite maximal de 0,03 A branché au secteur.
- Si vous n'êtes pas à même de détecter la présence d'un disjoncteur différentiel : Utilisez un dispositif différentiel résiduel mobile supplémentaire à neutre contacté.
- Pour la tension secteur, voir les caractéristiques techniques. Ne pas utiliser une autre tension secteur !

#### 3.6.2 Câble d'alimentation

**⚠ AVERTISSEMENT ! Risque de blessure en cas de choc électrique.** Un câble d'alimentation endommagé peut entraîner de graves blessures en cas de choc électrique.

- S'assurer que le câble d'alimentation n'est ni endommagé ni sectionné.
- Utiliser uniquement un câble caoutchouc de qualité H05RN-F selon DIN 57282, partie 817 / VDE 0282, partie 817 avec un connecteur recouvert de caoutchouc et une section de conducteur d'au moins 1,5 mm<sup>2</sup> (230 V : 3 x 1,5 mm<sup>2</sup>, 400 V : 5 x 1,5 mm<sup>2</sup>). Le câble ne doit pas être d'un type plus léger.

Uniquement pour la Grande-Bretagne : Câble caoutchouc de type BS 6500 (1984), tableau 16 PVC 3 core flex, 300/500 V HOS VV-F avec connecteur recouvert de caoutchouc, protection 13 A.

- La longueur de câble maximale admissible est de 50 m. Un câble plus long affecte la puissance du moteur et donc le fonctionnement de la fendeuse à bois.
- Le câble d'alimentation, la fiche secteur et le boîtier de raccordement doivent être intacts. Ne pas utiliser le câble d'alimentation s'il est défectueux (par exemple partie isolante fissurée/rompue, sectionnée, écrasée ou pliée).
- Avant chaque mise en service, contrôler l'état du câble secteur.
- Protéger le câble secteur contre les sources de chaleur et les arêtes tranchantes. Ne pas exposer les branchements électriques à l'humidité.
- Ne jamais tirer sur le câble pour débrancher la fiche de la prise de courant.
- En cas d'endommagement du câble secteur, le débrancher immédiatement du secteur.
- Les réparations du câble d'alimentation électrique, de la fiche secteur et du boîtier de raccordement doivent être effectuées uniquement par des entreprises d'électricité agréées.

### 3.7 Aperçu produit (01)

#### MH 2810

N°	Pièce
1	Poignée
2	Vis de verrouillage
3	Commutateur de mise en route
4	Commutateur d'arrêt
5	Fentes de ventilation
6	Roues de transport
7	Système de piètement
8	Prise de courant
9	Interrupteur de protection contre la surcharge
10	Entonnoir
11	Partie supérieure de broyeur avec orifice de remplissage

N°	Pièce
12	Verrouillage bac de ramassage
13	Fangbox
14	Pieds de stabilité

#### LH 2810

N°	Pièce
1	Poignée
2	Orifice de remplissage
3	Commutateur de sens de rotation
4	Interrupteur de protection contre la surcharge
5	Vis de réglage de la contre-plaque
6	Prise de courant
7	Système de piètement
8	Roues de transport
9	Pieds de stabilité
10	Fangbox
11	Verrouillage bac de ramassage
12	Fentes de ventilation
13	Commutateur d'arrêt
14	Commutateur de mise en route
15	Entonnoir

### 3.8 Contenu de la livraison

Les composants suivants sont fournis à la livraison de l'appareil :

- piètement avec bac de ramassage
- partie supérieure du broyeur avec broyeur et moteur
- Entonnoir
- deux roulettes de transport avec enjoliveurs
- sachet avec accessoires de montage et notice d'utilisation

## 4 CONSIGNES DE SÉCURITÉ

### Opérateur :

- Les personnes sous l'influence de l'alcool, de médicaments ou de drogues ne doivent pas utiliser l'appareil.

**Équipement de protection personnel :**

- Pour éviter les blessures aux yeux ainsi que des lésions de l'ouïe, il convient de porter des vêtements et équipements de protection réglementaires.
- Les vêtements doivent être adaptés (mou-lants) et ne doivent pas gêner. Protéger obli-gatoirement les cheveux longs par une ré-sille. Les équipements personnels de protec-tion sont :
  - Casque anti-bruit
  - des lunettes de protection
  - Gants de travail
  - Chaussures de protection
  - Pantalons longs

**Zone de travail :**

- aucune personne, ni enfant ni animal, ne doit se trouver dans le secteur de travail du broyeur.
- Le périmètre de travail doit être débarrassé des résidus de broyage et autre objets - risque de chute.
- L'utilisateur de l'appareil est responsable en cas d'accidents avec des tiers ou de dégâts liés à ses biens.
- Veillez à avoir un espace de travail bien éclairé.

**Heures d'utilisation :**

- en cas d'utilisation en zone résidentielle, res-pecter les heures d'utilisation spécifiques au pays ainsi que les heures conformément à la réglementation locale sur le bruit.
- N'utiliser l'appareil qu'en plein jour ou avec un bon éclairage.

**Utilisation :**

- ne pas mettre les mains dans l'entonnoir ou l'orifice de remplissage pendant l'utilisation !
- Le disque de coupe (MH 2810) ou le rouleau de coupe (LH 2810) continuent de tourner après la mise à l'arrêt de l'appareil !
- Ne mettre l'appareil en marche que lorsque le montage a été exécuté entièrement.
- Procéder toujours à contrôle visuel de l'appa-reil avant son utilisation. L'appareil doit être dans un état de fonctionnement impeccable.
- Ne jamais travailler seul.
- Remplacer immédiatement les pièces en-dommagées ou usées.

- N'utiliser l'appareil que dans l'état technique prescrit par le fabricant.
- Ne pas effectuer de travaux de broyage en cas de pluie, de neige, de tempête ou d'orage (risque de foudre !). N'utiliser pas le broyeur dans un environnement humide ou mouillé.
- Ne pas mettre hors service les dispositifs de sécurité et de protection de l'appareil.
- Veiller à ce que l'appareil ait toujours une bonne stabilité.
- Ne jamais transporter le broyeur quand le moteur est en marche.
- Ne jamais transporter l'appareil lorsque la partie supérieure du broyeur est ouverte ou déverrouillée.
- Avant tout déplacement, couper le moteur, attendre l'arrêt complet du disque de coupe (MH 2810) ou du rouleau de coupe (LH 2810) et débrancher l'appareil de la prise de courant.
- En cas de déplacement du broyeur, le trans-porter uniquement en utilisant la poignée (01/1).
- Pendant le travail, veiller à avoir systémati-quement une position assurée et à ne pas se pencher trop loin.
- Ne pas remplir le broyeur à partir d'une posi-tion élevée.
- Débrancher le broyeur du secteur lorsqu'il n'est pas utilisé.

**En cas de panne ou d'accident :**

- Débrancher immédiatement la fiche secteur si le câble secteur est endommagé ou sec-tionné !
- En cas de pénétration d'un corps étranger, de bruits inhabituels ou de vibrations, éteindre immédiatement le broyeur et le dé-brancher du secteur. Puis, procéder comme suit :
  - Vérifier les dommages.
  - Resserer les pièces desserrées, par ex. les vis.
  - Faire remplacer ou réparer toutes les pièces endommagées par le service client.

## 5 MONTAGE

**⚠ ATTENTION ! Risque de blessure dû à un appareil incomplet !** Des appareils incomplets peuvent causer des blessures et des dommages sur la machine !

- N'utiliser l'appareil qu'après un montage complet.

### 5.1 Monter les roulettes de transport (02)

1. Insérer l'essieu (02/1) dans le piètement (02/2).
2. Insérer ensuite une grande rondelle 10x20x1,5 (02/3) et la douille (02/4) sur l'essieu (02/1).
3. Ensuite, presser la roulette de transport (02/5) sur la douille (02/4).
4. Positionner la rondelle intermédiaire 8x20x1,5 (02/6) sur le filetage et visser la roulette de transport avec un écrou M8 (02/7).
5. Pour finir, presser l'enjoliveur (02/8) sur la roulette de transport (02/5).
6. Le montage de la roue opposée s'effectue dans le même ordre.

### 5.2 Monter la partie supérieure du broyeur avec l'unité de coupe et motrice (03)

1. Lever la partie supérieure du broyeur sur le piètement et serrer avec des vis M5x30 (03/1) et les rondelles 5x10x1.

### 5.3 Monter l'entonnoir (03)

1. Poser l'entonnoir sur la partie supérieure du broyeur puis le fixer à l'aide des vis ST 4,2x18 (03/2).

## 6 MISE EN SERVICE

- Respecter la réglementation spécifique au pays en ce qui concerne les horaires d'exploitation.
- Ne pas faire passer la rallonge par dessus l'ouverture d'introduction ou par dessous l'ouverture d'éjection.
- Le broyeur ne peut être activé qu'avec un bac de ramassage verrouillé.
- Avant la mise en marche, s'assurer que l'entonnoir et la partie supérieure du broyeur (MH 2810) ou la goulotte (LH 2810) soient dégagés.
- LH 2810 : La contre-plaque (07/2) est ajustée en usine, elle n'a donc pas besoin de réglage lors de la première utilisation.

- Ne pas utiliser le broyeur en cas de :
  - fatigue
  - malaise
  - prise d'alcool, de médicaments ou de drogues

**⚠ DANGER ! Risque de blessure dû à des composants endommagés !** Les composants endommagés peuvent provoquer des blessures graves pouvant entraîner la mort !

- Procéder à un contrôle visuel avant la mise en service et vérifier le bon fonctionnement des composants.

**⚠ AVERTISSEMENT ! Danger de mort en cas d'utilisation négligente !** Les négligences dans l'utilisation de l'appareil peuvent être à l'origine de blessures graves !

- Utiliser le broyeur uniquement sur une surface plane, solide et installé de manière stable. Pendant l'utilisation, ne pas basculer l'appareil ni le mettre en position inclinée.

## 7 UTILISATION

**⚠ AVERTISSEMENT ! Risque de blessures graves !** Il existe un risque de blessures graves pour les enfants, les personnes ayant des capacités physiques, sensorielles ou mentales limitées, les personnes ayant une expérience et des connaissances insuffisantes et les personnes qui ne sont pas familières du mode d'emploi.

- Ne jamais laisser les personnes ci-dessus utiliser l'appareil.
- Respecter impérativement la réglementation locale concernant la limite d'âge de l'utilisateur.

### 7.1 Brancher la fiche secteur (04/05)

1. Appuyer sur le verrouillage (04/1) du câble et introduire la rallonge (05/1) dans le connecteur du broyeur.
2. Vérifier la bonne mise en place de la rallonge.
3. Brancher ensuite la rallonge dans la prise de courant de la maison.

### 7.2 Mettre le moteur en marche (06)

#### MH 2810

1. Appuyer sur le commutateur de marche (06/1).

## LH 2810

Fonctionnement normal :

1. Tourner vers la gauche (06/6) le commutateur de sens de rotation (06/4) du rouleau de coupe.
2. Appuyer ensuite sur le commutateur de marche (06/1).
3. Le broyat est happé.

Marche arrière :

Voir voir *chapitre 7.4 "Débloquer le disque de coupe/le rouleau de coupe", page 45.*

### 7.3 Arrêter le moteur (06)

1. Pour arrêter le moteur appuyer sur le commutateur d'arrêt (06/2).

**⚠ ATTENTION ! Dégâts machine provoqués par une utilisation inappropriée !** Une mauvaise manipulation peut provoquer des dégâts machine !

- N'insérer du broyat que lorsque l'appareil est déjà en marche.
- Ne plus introduire de broyat lorsque la machine est débranchée.

### 7.4 Débloquer le disque de coupe/le rouleau de coupe

#### Débloquer le disque de coupe (MH 2810) (09/10)

1. Débrancher le broyeur.
2. Déconnecter l'appareil du secteur.
3. Dévisser la vis de verrouillage (09/1) et enlever la partie supérieure du broyeur (09/2).
4. Enlever le broyat qui bloque.
5. S'assurer du bon état du disque de coupe et des lames de broyeur (10/3).
6. Reposer la partie supérieure du broyeur (09/2) et resserrer la vis de verrouillage (09/1).
7. Connecter à nouveau l'appareil à la prise de courant.
8. Remettre en route le broyeur.

**⚠ ATTENTION ! Risque d'écrasement lors de l'ouverture et de la fermeture de la partie supérieure du carter !** Il peut s'ensuivre des blessures aux mains et aux doigts !

- Faire attention aux mains et aux doigts lors de l'ouverture et de la fermeture du carter.

#### Débloquer le rouleau de coupe (LH 2810) (06/08)

1. Débrancher le broyeur.
2. Tourner le commutateur de sens de rotation (06/4) vers la droite (06/5) et appuyer sur le commutateur de marche (06/1) (marche arrière). Le broyat doit alors remonter et être libéré.
3. Débrancher l'appareil et attendre l'arrêt du rouleau de coupe.
4. Tourner à nouveau vers la gauche (06/6) le commutateur de sens de rotation (06/4).
5. Remettre en route le broyeur.

Si le broyat n'est pas remonté et libéré :

1. Desserrer la vis de réglage de la contre-plaque (08/1) jusqu'à ce que le rouleau soit libéré et que le blocage n'existe plus.
2. Régler la contre-plaque, voir la description "régler la contre-plaque".

Si le blocage persiste, contacter le service client.

**⚠ AVERTISSEMENT ! Risque de blessures par manque de concentration au travail !** La projection d'objets peut provoquer des blessures très graves !

- Faire attention si des pièces sont projetées et éloigner le visage de la trémie de remplissage.

### 7.5 Vider le bac de ramassage (11/12)

1. Débrancher le broyeur.
2. Tirer le verrouillage (11/1) vers le bas et enlever le bac de ramassage (11/2) du piètement.
3. Placer un bac de ramassage vide (12/2) sur les rails de roulement (12/1) et pousser à fond dans le piètement.
4. Faire remonter le verrouillage (12/3) jusqu'à enclenchement.

## 8 MAINTENANCE ET ENTRETIEN

**⚠ DANGER ! Danger de mort par tension électrique !** En cas de contact avec des pièces sous tension, danger de mort immédiat par électrocution !

- Débrancher l'appareil de l'alimentation électrique avant tous les travaux de maintenance, d'entretien et de nettoyage.

**⚠ AVERTISSEMENT ! Danger de coupures.**

Risque de coupures si la main est introduite dans les pièces de l'appareil à arêtes vives et mobiles ainsi que dans les outils de coupe.

- Avant tout travail de maintenance, d'entretien et de nettoyage, éteignez toujours l'appareil. Débranchez l'appareil du réseau électrique.
- Pour les travaux de maintenance, d'entretien et de nettoyage, portez toujours des gants de protection.

**⚠ AVERTISSEMENT ! Risque de blessure**

**lors de réparations.** Des réparations inappropriées risquent d'entraîner des blessures graves et endommager l'appareil.

- Confier les travaux de réparation uniquement aux centres SAV du fabricant ou à des spécialistes agréés !
- Après usage du broyeur, effectuer une vérification d'usure et remplacer éventuellement les pièces endommagées.
- Maintenir les ouvertures d'aération exemptes de résidus ou de dépôts.
- Utiliser uniquement les pièces de rechange indiquées par le fabricant.

**8.1 Lames du broyeur (MH 2810)**

Les lames doivent être remplacées régulièrement afin d'obtenir un résultat de broyage optimal et de prévenir d'éventuels dommages sur l'appareil.

- Les lames doivent être remplacées par paire.
- Toujours serrer / bloquer les vis.
- Ne pas travailler avec des lames émoussées.

**8.2 Remplacer/retourner les lames du broyeur (MH 2810) (11/12)**

Lames de remplacement pour Easy Crush MH 2810, réf. 113079

1. Débrancher le broyeur et le déconnecter de la prise secteur.
2. Dévisser la vis de verrouillage (11/1) et enlever la partie supérieure du broyeur (11/2).
3. Enlever la contre-lame avec le déflecteur (12/1) en desserrant les trois écrous M8 (12/4).
4. Desserrer et retirer les vis à tête fraisée M8x10 (12/2).
5. Retirer et retourner les lames (12/3). Les lames sont à remplacer lorsque les deux côtés sont émoussés.

6. Fixer la lame (12/3) avec les vis à tête fraisée M8x10 (12/2) puis retourner la deuxième lame ou la remplacer.
7. Remonter la contre-lame avec le déflecteur (12/1) et serrer les trois écrous M8 (12/4).
8. Pour terminer, placer la partie supérieure du broyeur et revisser.

**8.3 Régler la contre-plaque (LH 2810) (07)**

Les rouleaux de coupe et les contre-plaques usés ou endommagés sont à remplacer par un spécialiste agréé.

La contre-plaque (07/2) doit être réglée régulièrement afin d'obtenir un résultat de broyage optimal et de prévenir d'éventuels dommages sur le système de coupe (07/3).

La contre-plaque doit également être réglée lorsque se produisent ce que l'on appelle des enchaînements.

Lorsque le moteur tourne :

1. Tourner la vis de réglage (07/1) d'1/6 de tour, vers la droite, jusqu'à ce qu'un léger bruit de frottement soit audible et que quelques fins débris d'aluminium tombent du canal d'éjection.
2. Le broyat devrait à nouveau être correctement coupé.

**8.4 Entretien**

- Après usage, enlever la crasse et les résidus de broyat.
- Ne pas nettoyer l'appareil à l'eau courante ou avec un nettoyeur haute pression.
- Ne pas utiliser de produits de nettoyage ou de solvants.
- Utiliser une brosse souple ou un chiffon pour le nettoyage.
- Vaporiser de l'huile biodégradable anticorrosion à l'intérieur du carter.

**9 STOCKAGE**

Nettoyer le broyeur après utilisation. Conserver dans un endroit sec, fermé et hors de portée des enfants.

Avant hibernation effectuer les travaux suivants :

**MH 2810 (11/12)**

1. Débrancher l'appareil et le déconnecter de la prise secteur.
2. Attendre l'arrêt complet du disque de coupe.
3. Dévisser la vis de verrouillage (11/1) et enlever la partie supérieure du broyeur (11/2).

4. Éliminer le plus gros du broyat humide de l'intérieur du broyeur.
5. Vaporiser un spray d'entretien à base d'huile sur les lames du broyeur (12/3).
6. Vider le bac de ramassage.
7. Reposer ensuite la partie supérieure du broyeur (11/2) et revisser / bloquer.
8. Remiser le broyeur debout.

2. Vider le bac de ramassage.
3. Remiser le broyeur debout.

## 10 AIDE EN CAS DE PANNES

**REMARQUE** En cas de pannes ne figurant pas dans ce tableau ou ne pouvant pas être éliminées, contacter notre service après-vente compétent.

### LH 2810

1. Débrancher l'appareil et le déconnecter de la prise secteur.

### MH 2810

Panne	Causes possibles	Solution
Le moteur ne démarre pas.	Le bac de ramassage n'est pas installé ou non verrouillé.	Insérer entièrement le bac de ramassage et verrouiller.
	La prise de courant de la maison est défectueuse.	Utiliser une autre prise domestique.
	La rallonge est endommagée.	Vérifier le câble et remplacer au besoin.
L'appareil n'attrape pas le broyat.	Le bac de ramassage est plein en raison d'un bourrage au niveau du dispositif des lames.	Vider le bac de ramassage. Le cas échéant, éliminer le broyat du dispositif des lames, voir <i>chapitre 7.4 "Débloquer le disque de coupe/ le rouleau de coupe", page 45.</i>
	Le dispositif des lames est obturé par du broyat humide.	Éliminer le bourrage lié à l'introduction de branchages.
Le broyat n'est pas correctement coupé.	Lames émoussées ou endommagées.	Retourner ou remplacer les lames, voir <i>chapitre 8.2 "Remplacer/retourner les lames du broyeur (MH 2810) (11/12)", page 46</i>
Le moteur s'arrête.	Le disjoncteur du moteur a disjoncté lors d'une surcharge ou d'un blocage du disque de coupe.	Après env. cinq minutes de temps de refroidissement, le moteur peut être remis en marche.
Bruits inhabituels, claquements au niveau de l'appareil.	Vis desserrées sur le moteur, sa fixation, le chariot ou le dispositif des lames.	Resserrer les vis.

## LH 2810

Panne	Causes possibles	Solution
Le moteur ne démarre pas.	Commutateur de sens de rotation en position zéro.	Tourner le commutateur de sens de rotation vers la gauche ou la droite.
	Le bac de ramassage n'est pas installé ou non verrouillé.	Insérer entièrement le bac de ramassage et verrouiller.
	La prise de courant de la maison est défectueuse.	Utiliser une autre prise domestique.
	La rallonge est endommagée.	Vérifier le câble et remplacer au besoin.
L'appareil n'attrape pas le broyat.	Le sens de rotation du rouleau de coupe est mauvais.	Tourner le commutateur de sens de rotation vers la gauche (fonctionnement normal).
	Le bac de ramassage est plein en raison d'un bourrage au niveau du rouleau de coupe.	Vider le bac de ramassage. Le cas échéant, éliminer le broyat du dispositif des lames, voir <i>chapitre 7.4 "Débloquer le disque de coupe/ le rouleau de coupe", page 45.</i>
	Le rouleau de coupe est obturé par du broyat humide.	Éliminer le bourrage lié à l'introduction de branchages.
Le broyat n'est pas correctement coupé.	La contre-plaque, dans le système de coupe, n'est pas réglée correctement.	Régler la contre-plaque, voir <i>chapitre 8.3 "Régler la contre-plaque (LH 2810) (07)", page 46.</i>
Le moteur s'arrête.	Le disjoncteur du moteur a disjuncté lors d'une surcharge ou d'un blocage du disque de coupe.	Après env. cinq minutes de temps de refroidissement, le moteur peut être remis en marche.
Bruits inhabituels, claquements au niveau de l'appareil.	Vis desserrées sur le moteur, sa fixation ou le chariot.	Resserrer les vis.

## 11 TRANSPORT

Transporter le broyeur uniquement avec la partie supérieure du broyeur fermée et verrouillée.

1. Couper le moteur et attendre l'arrêt complet du disque de coupe (MH 2810) ou du rouleau de coupe (LH 2810).
2. Débranchez ensuite l'appareil du secteur.
3. Tenir le broyeur par la poignée (01/1) et incliner légèrement l'appareil.
4. Pour changer d'emplacement, tirer l'appareil. Faire attention au support et veiller que l'appareil ne bascule pas pendant son transport.

## 12 ÉLIMINATION

### Indications de la loi allemande sur les appareils électriques et électroniques (ElektroG)



- Les appareils électriques et électroniques ne doivent pas être jetés aux ordures ménagères, mais être triés avant leur mise au rebut.
- Les détenteurs et utilisateurs d'appareils électriques et électroniques sont légalement tenus de les rapporter après utilisation.

Le symbole de la poubelle barrée signifie que les appareils électriques et électroniques ne doivent pas être jetés aux ordures ménagères.



Les appareils électriques et électroniques peuvent être déposés gratuitement aux endroits suivants :

- points de collecte ou centres de tri publics (p.ex. déchetteries communales)
- points de vente d'appareils électroniques (magasins ou en ligne) si le revendeur est obligé de reprendre l'appareil ou s'il le propose.

Ces déclarations ne s'appliquent qu'aux appareils installés et vendus dans les pays de l'Union européenne et soumis à la directive européenne

2012/19/UE. Dans les pays en dehors de l'Union européenne, des dispositions différentes peuvent être applicables en matière d'élimination des appareils électriques et électroniques.

### 13 SERVICE CLIENTS/APRÈS-VENTE

En cas de questions portant sur la garantie, les réparations ou les pièces de rechange, contacter le service de maintenance AL-KO le plus proche de chez vous. Vous le trouverez à l'adresse suivante sur Internet :

[www.al-ko.com/service-contacts](http://www.al-ko.com/service-contacts)

## 14 GARANTIE

Pendant la période légale de garantie contre les vices de fabrication, nous éliminons par réparation ou remplacement, selon notre choix, tout défaut de matériau ou de fabrication survenu sur l'appareil. La durée de prescription dépend de la législation respective en vigueur dans le pays où a été acheté l'appareil.

Notre garantie s'applique seulement en cas :

- de respect du présent manuel d'utilisation,
- d'utilisation correcte,
- d'utilisation de pièces de rechange d'origine.

La garantie ne s'applique pas en cas :

- de tentatives de réparation par l'utilisateur,
- de modifications techniques par l'utilisateur,
- d'utilisation non conforme.

Sont exclues de la garantie :

- les détériorations de la peinture dues à une usure normale,
- les pièces d'usure qui figurent en encadré sur la carte des pièces de rechange xxxxxx (x).

La période de garantie commence à courir au moment de l'achat par le premier utilisateur final. La date d'achat figurant sur la preuve d'achat fait foi. Veuillez vous adresser à votre revendeur ou bien au point de service après-vente agréé le plus proche, en présentant cette déclaration et la preuve d'achat. Les droits légaux de l'acheteur vis-à-vis du vendeur en cas de défaut ne sont pas affectés par cette déclaration.

## TRADUCCIÓN DEL MANUAL ORIGINAL DE INSTRUCCIONES

### Índice

1	Indicaciones especiales de seguridad .....	50	8.3	Reajuste la contraplaca (LH 2810) (07) .....	57
2	Acerca de este manual de instrucciones .....	50	8.4	Mantenimiento .....	57
2.1	Símbolos de la portada .....	51	9	Almacenamiento.....	57
2.2	Explicación de símbolos y palabras de señalización .....	51	10	Ayuda en caso de avería.....	58
3	Descripción del producto .....	51	11	Transporte .....	59
3.1	Uso previsto .....	51	12	Eliminación del producto .....	59
3.2	Posible uso indebido previsible.....	51	13	Servicio de atención al cliente/servicio técnico.....	59
3.3	Riesgos residuales.....	51	14	Garantía .....	60
3.4	Símbolos en el aparato .....	51			
3.5	Dispositivos de seguridad y protección.....	52			
3.6	Condiciones eléctricas .....	52			
3.6.1	Conexión de red .....	52			
3.6.2	Cable de alimentación .....	52			
3.7	Vista general del producto (01).....	53			
3.8	Volumen de suministro.....	53			
4	Instrucciones de seguridad.....	53			
5	Montaje .....	54			
5.1	Montaje de las ruedas de transporte (02).....	54			
5.2	Montaje de la parte superior de la trituradora con motor y mecanismo de corte (03).....	55			
5.3	Montaje de la tolva de llenado (03)....	55			
6	Puesta en funcionamiento .....	55			
7	Funcionamiento .....	55			
7.1	Conexión del enchufe (04/05).....	55			
7.2	Arranque del motor (06).....	55			
7.3	Apague el motor (06) .....	56			
7.4	Desbloqueo del disco de cuchillas/rodillo cortador.....	56			
7.5	Vaciado del recogedor (11/12).....	56			
8	Mantenimiento y limpieza .....	56			
8.1	Cuchilla trituradora (MH 2810).....	57			
8.2	Cambiar o darle la vuelta a la cuchilla trituradora (MH 2810) (11/12) .....	57			

### 1 INDICACIONES ESPECIALES DE SEGURIDAD

Este aparato puede ser utilizado por niños a partir de 8 años, personas cuya capacidad física, psíquica o sensorial sea reducida y personas que no dispongan de la experiencia o conocimientos necesarios siempre y cuando estén supervisados o hayan sido instruidos en el manejo seguro del aparato y hayan entendido los peligros que pueden desencadenarse. No se permite que los niños jueguen con el aparato. La limpieza y el mantenimiento no deben realizarlos niños sin vigilancia.

Aquellas personas que tengan muchas limitaciones o limitaciones complejas podrían necesitar más instrucciones de las que aquí se indican.

### 2 ACERCA DE ESTE MANUAL DE INSTRUCCIONES

- La versión original de este manual de instrucciones está en alemán. Todas las demás versiones en otros idiomas son traducciones de la versión original.
- Conserve siempre este manual de instrucciones para poderlo leerlo en caso de que necesite consultar información sobre el aparato.
- Entregue el aparato a otra persona siempre adjuntando el manual de instrucciones.
- Lea y tenga en cuenta las indicaciones de seguridad y advertencias de este manual de instrucciones.

## 2.1 Símbolos de la portada

Símbolo	Significado
	Antes de ponerlo en marcha, es imprescindible leer atentamente este manual de instrucciones. Esto es esencial para un trabajo seguro y un manejo sin problemas.
	Manual de instrucciones
	No dañar ni cortar el cable de red para evitar descargas eléctricas.

## 2.2 Explicación de símbolos y palabras de señalización

**¡PELIGRO!** Indica una situación de peligro inminente que, en caso de no evitarse, produce lesiones graves o la muerte.

**¡ADVERTENCIA!** Indica una situación de peligro potencial que, en caso de no evitarse, podría producir lesiones graves o la muerte.

**¡PRECAUCIÓN!** Indica una situación de peligro potencial que, en caso de no evitarse, podría producir lesiones de leves a moderadas.

**¡ATENCIÓN!** Indica una situación que, en caso de no evitarse, podría producir daños materiales.

**NOTA** Indicaciones especiales para una mejor comprensión y manejo.

## 3 DESCRIPCIÓN DEL PRODUCTO

Esta documentación describe los siguientes modelos de trituradoras Easy Crush:

- Trituradora de cuchillas Easy Crush MH 2810
- Trituradora de rodillos Easy Crush LH 2810

### 3.1 Uso previsto

Este aparato está previsto para triturar ramajes y matorrales con un diámetro máximo de 40 mm (MH 2810) y de 42 mm (LH 2810).

Este aparato ha sido diseñado únicamente para su uso privado. Se considerará uso no previsto cualquier otro uso diferente y las modificaciones de montaje o ampliaciones no autorizadas. Como consecuencia, se excluirá la garantía, se perderá la conformidad (marcado CE) y también se anu-

lará cualquier responsabilidad por parte del fabricante por daños al usuario o a terceros.

### P40: Funcionamiento continuo con interrupciones

El aparato puede operarse de manera continua, pero con interrupciones regulares si la carga de trabajo es grande. Si se opera demasiado tiempo con una carga de trabajo elevada, la protección contra sobrecarga desconectará el aparato. El aparato ha sido probado y autorizado para un funcionamiento durante 40 s con carga completa y a continuación una marcha en vacío durante 60 s.

### 3.2 Posible uso indebido previsible

- El aparato no debe utilizarse para uso industrial ni en ámbitos de la agricultura y la silvicultura.
- El aparato no debe utilizarse cuando esté lloviendo.
- No deben desmontarse ni puentearse los dispositivos de seguridad del aparato.

### 3.3 Riesgos residuales

Aunque se utilice correctamente el aparato existe siempre un cierto riesgo residual que no puede excluirse por completo. Debido al tipo y al diseño del aparato pueden derivarse los siguientes peligros potenciales según la utilización:

- Lesiones por proyección de material cortado
- Lesiones por inhalación de partículas de material cortado
- Lesiones por tocar el mecanismo triturador
- Lesiones por vuelco del aparato

### 3.4 Símbolos en el aparato

Símbolo	Significado
	Preste especial atención durante el manejo.
	Lea el manual de instrucciones antes de la puesta en funcionamiento.
	Mantenga las manos y los pies alejados del mecanismo triturador.

Símbolo	Significado
	Mantenga a terceras personas alejadas de la zona de peligro.
	Mantenga una distancia de seguridad suficiente.
	Desenchufar el aparato antes de realizar trabajos de mantenimiento o si el cable está defectuoso o cortado.
	Utilizar protección para los ojos y los oídos.
	Llevar guantes de protección.

### 3.5 Dispositivos de seguridad y protección

**⚠ ¡ADVERTENCIA! Peligro de lesiones.** Los dispositivos de seguridad y protección que estén defectuosos o se hayan anulado pueden provocar lesiones graves.

- Disponga la reparación de los dispositivos de seguridad y protección que estén defectuosos.
- Nunca anule los dispositivos de seguridad y protección.

#### Guardamotor

El guardamotor desconecta el aparato si hay sobrecarga. En este caso, el interruptor (06/3) salta del panel de mando hacia fuera. Tras una fase de enfriamiento de 5 minutos aprox., el interruptor se puede volver a pulsar y el aparato se puede conectar. Si el interruptor no se mantiene pulsado, prolongue el tiempo de enfriamiento del motor. Si el problema persiste, lleve el aparato a un taller especializado.

#### Protección contra re arranque

El aparato está equipado, por seguridad, con un interruptor de tensión cero, que desconecta automáticamente el aparato si se produce un corte de corriente. El aparato no vuelve a arrancar automáticamente cuando se restablece la corriente. Para reconectarlo, pulse el interruptor de encendido (06/1).

#### Interruptor de protección en la parte superior de la trituradora (MH 2810)

La parte superior de la trituradora está equipada con un interruptor de protección, que desconecta el aparato desenroscando el tornillo de bloqueo (01/2). De esta forma se asegura el motor contra un arranque involuntario.

El aparato se puede volver a encender después de montar la parte superior de la trituradora (01/11) y de apretar el tornillo de bloqueo.

### 3.6 Condiciones eléctricas

#### 3.6.1 Conexión de red

**⚠ ¡PELIGRO! Peligro de descarga eléctrica en caso de operación sin un interruptor diferencial.** Si el aparato se opera sin un interruptor diferencial en la conexión a la red, puede provocar lesiones graves debido a una descarga eléctrica e incluso la muerte.

- Antes de conectar el aparato compruebe si en la conexión de red existe un interruptor diferencial para una corriente residual máxima de 0,03 A.
- Si no consigue constatar la existencia de un interruptor diferencial: Utilice un dispositivo diferencial adicional móvil con un conductor de protección conectado.
- Para consultar la tensión de red véanse los datos técnicos. No utilizar ninguna otra tensión de red.

#### 3.6.2 Cable de alimentación

**⚠ ¡ADVERTENCIA! Peligro de lesiones por descarga eléctrica.** Un cable de alimentación defectuoso puede provocar lesiones graves por descarga eléctrica.

- Asegúrese de que el cable de alimentación no está dañado ni seccionado.
- Utilice únicamente un cable de goma de la calidad H05RN-F conforme a DIN 57282, sección 817 / VDE (Asociación alemana de electrotécnicos) 0282, sección 817, con un conector recubierto de goma y una sección transversal de cable de al menos 1,5 mm<sup>2</sup> (230 V: 3 x 1,5 mm<sup>2</sup>, 400 V: 5 x 1,5 mm<sup>2</sup>). El cable no debe ser de un tipo más ligero. Válido solo para Gran Bretaña: Cable de goma del tipo BS 6500 (1984), tabla 16 PVC 3 core flex, 300/500 V HOS VV-F con un conector recubierto de goma, protegido con 13 A.
- La longitud de cable máxima permitida es de 50 m. Un cable más largo mermaría la poten-

cia del motor y con ello, el funcionamiento de la hendidora de troncos.

- El cable de alimentación, el enchufe y la caja de acoplamiento deben estar en perfecto estado. No puede utilizarse un cable de alimentación defectuoso (p. ej., con fisuras o roturas, cortes, zonas aplastadas o dobleces en el aislamiento).
- Antes de cada puesta en marcha compruebe el estado de su cable de alimentación.
- Mantenga alejado el cable de alimentación del calor y los bordes afilados. No exponga las conexiones enchufables a humedades.
- Nunca tire del cable de alimentación para desconectar el enchufe de la toma de corriente.
- En caso de daños, desconecte inmediatamente el cable de alimentación de la red eléctrica.
- Solamente una empresa especializada en electricidad puede reparar el cable de alimentación, el enchufe y la caja de acoplamiento.

### 3.7 Vista general del producto (01)

#### MH 2810

N.º	Componente
1	Manillar
2	Tornillo de bloqueo
3	Interruptor de encendido
4	Interruptor de apagado
5	Rejillas de ventilación
6	Ruedas de transporte
7	Chasis
8	Enchufe
9	Interruptor de protección contra sobrecarga
10	Tolva de llenado
11	Parte superior de la trituradora con boca de llenado
12	Bloqueo del recogedor
13	Recogedor
14	Patas de apoyo

#### LH 2810

N.º	Componente
1	Manillar
2	Boca de llenado
3	Conmutador de sentido de giro
4	Interruptor de protección contra sobrecarga
5	Tornillo de ajuste de la contraplaca
6	Enchufe
7	Chasis
8	Ruedas de transporte
9	Patas de apoyo
10	Recogedor
11	Bloqueo del recogedor
12	Rejillas de ventilación
13	Interruptor de apagado
14	Interruptor de encendido
15	Tolva de llenado

### 3.8 Volumen de suministro

El volumen de suministro del aparato está compuesto por los siguientes componentes:

- Chasis con recogedor
- Parte superior de la trituradora con mecanismo triturador y motor
- Tolva de llenado
- Dos ruedas de transporte con cubrerruedas
- Bolsa con piezas de montaje y manual de instrucciones

## 4 INSTRUCCIONES DE SEGURIDAD

### Usuario:

- Las personas que estén bajo los efectos de medicamentos, drogas o alcohol no deben utilizar el aparato.

### Equipo de protección individual:

- Se debe utilizar ropa y equipo de protección adecuado para evitar lesiones en los ojos y los oídos.
- La ropa debe ser adecuada (ajustada) y no debe estorbar. Debe utilizar una reddecilla si tiene el pelo largo. El equipo de protección

individual incluye los siguientes componentes:

- Protección para los oídos
- Gafas protectoras
- Guantes de protección
- Calzado de seguridad
- Pantalón largo

### Área de trabajo:

- No debe haber terceras personas, niños ni animales en el área de trabajo de la trituradora.
- Peligro de tropiezo: asegúrese de que no haya material triturado ni otros objetos en el área de trabajo.
- El usuario del aparato es responsable de las lesiones que sufran otras personas o sus bienes.
- Procure la iluminación adecuada del área de trabajo.

### Tiempo de funcionamiento:

- En las zonas residenciales, se debe tener en cuenta el periodo de funcionamiento permitido conforme a las regulaciones de protección contra ruido locales de cada país.
- Utilice únicamente el aparato durante el día o con una iluminación adecuada.

### Funcionamiento:

- Durante el funcionamiento del aparato, no introduzca las manos en la tolva ni la boca de llenado.
- El disco de cuchillas (MH 2810) y el rodillo cortador (LH 2810) sigue funcionando después de desconectar el aparato.
- No ponga en funcionamiento el aparato hasta que complete el montaje.
- Siempre inspeccione el aparato visualmente antes de usarlo. El aparato debe estar en un estado de funcionamiento seguro.
- Nunca trabaje solo.
- Las piezas dañadas o desgastadas se deben sustituir inmediatamente.
- El aparato solamente se puede utilizar si su estado técnico corresponde al descrito por el fabricante.
- No utilice el aparato si llueve, nieva o hay tormenta (peligro de caída de rayos). No emplee la trituradora en un entorno húmedo o mojado.

- No desconecte los dispositivos de protección y seguridad.
- Siempre coloque el aparato sobre una superficie firme.
- Nunca desplace la trituradora con el motor en marcha.
- Nunca transporte el aparato con la parte superior abierta o desbloqueada.
- Para cambiar de posición, apague el motor, espere a que el disco de cuchillas (MH 2810) y el rodillo cortador (LH 2810) se detengan y desenchufe el aparato de la red eléctrica.
- Únicamente transporte la trituradora sujetándola por el manillar (01/1) al cambiar de posición.
- Mantenga siempre una postura firme mientras trabaja y no se incline demasiado hacia delante.
- No llene la trituradora desde una posición elevada.
- Desenchufe siempre la trituradora cuando no la esté utilizando.

### En caso de avería o accidente:

- Desconectar el enchufe de inmediato de la red eléctrica si el cable de alimentación se ha dañado o seccionado.
- Si se detecta la entrada de un cuerpo extraño, ruidos inusuales o vibraciones, apague de inmediato la trituradora y desconéctela de la red. Acto seguido proceda de la siguiente manera:
  - Inspeccione el daño.
  - Vuelva a fijar las piezas sueltas, p. ej., apriete los tornillos.
  - Avise al servicio técnico para que sustituya o repare todas las piezas dañadas.

## 5 MONTAJE

**⚠ ¡PRECAUCIÓN! Peligro de lesiones por falta de piezas en el aparato.** Los aparatos incompletos pueden causar lesiones y daños en la máquina.

- Monte el aparato por completo antes de ponerlo en funcionamiento.

### 5.1 Montaje de las ruedas de transporte (02)

1. Inserte el eje de rueda (02/1) en el chasis (02/2).

2. Después deslice una arandela grande 10x20x1,5 (02/3) y el manguito (02/4) por el eje (02/1).
3. A continuación, desplace la rueda de transporte (02/5) por el manguito (02/4).
4. Coloque la arandela intermedia 8x20x1,5 (02/6) en la rosca y asegure la rueda de transporte con una tuerca M8 (02/7).
5. Por último, presione el cubreruedas (02/8) sobre la rueda (02/5).
6. El montaje de la rueda de transporte opuesta se realiza siguiendo el mismo orden.

### 5.2 Montaje de la parte superior de la trituradora con motor y mecanismo de corte (03)

1. Levante la parte superior de la trituradora y colóquela sobre el chasis. Asegúrela con los tornillos M5x30 (03/1) y las arandelas 5x10x1.

### 5.3 Montaje de la tolva de llenado (03)

1. Coloque la tolva de llenado sobre la parte superior de la trituradora y fíjela con los tornillos ST 4,2x18 (03/2).

## 6 PUESTA EN FUNCIONAMIENTO

- Tenga en cuenta las disposiciones específicas del país sobre horarios de operación.
- No tienda el cable de prolongación por encima del área de entrada o por debajo del área de expulsión.
- El recogedor debe estar cerrado para poder poner en marcha la trituradora.
- Antes de arrancar el aparato, asegúrese de que nada obstaculice la tolva de llenado, la parte superior de la trituradora (MH 2810) ni la boca de llenado (LH 2810).
- LH 2810: La contraplaca (07/2) viene ajustada de fábrica por lo que no se debe ajustar en la primera puesta en funcionamiento.
- No utilice la trituradora si
  - está cansado
  - no se siente bien
  - está bajo la influencia de alcohol, drogas o medicamentos

**⚠ ¡PELIGRO! Peligro de lesiones por componentes defectuosos.** Los componentes defectuosos pueden producir graves lesiones e incluso la muerte.

- Realice una inspección visual y compruebe el funcionamiento de los componentes antes de la puesta en marcha.

**⚠ ¡ADVERTENCIA! Riesgo de lesiones por negligencia.** Un uso negligente del aparato puede causar lesiones graves.

- Utilice la trituradora únicamente sobre una superficie plana, firme y segura. No vuelque ni incline el aparato mientras está en funcionamiento.

## 7 FUNCIONAMIENTO

**⚠ ¡ADVERTENCIA! Peligro de lesiones graves.** Existe el peligro de sufrir lesiones graves en el caso de niños, personas con limitaciones físicas, sensoriales o intelectuales, personas con experiencia y conocimientos insuficientes, y personas que no están familiarizadas con las instrucciones de uso.

- Nunca autorice a las personas mencionadas anteriormente a utilizar el aparato.
- Es indispensable respetar la normativa local en materia de límite de edad del usuario.

### 7.1 Conexión del enchufe (04/05)

1. Empuje hacia abajo el seguro del cable (04/1) y conecte el cable de prolongación (05/1) a la toma de la trituradora.
2. Compruebe que el cable de prolongación está ajustado correctamente.
3. A continuación, conecte el cable de prolongación a la red eléctrica de su casa.

### 7.2 Arranque del motor (06)

#### MH 2810

1. Pulse el interruptor de encendido (06/1).

#### LH 2810

Funcionamiento normal:

1. Gire el conmutador de sentido de giro (06/4) del rodillo cortador a la izquierda (06/6).
2. Después, pulse el interruptor de encendido (06/1).
3. Se comienza a recoger el material para triturar.

Marcha atrás:

Véase véase capítulo 7.4 "Desbloqueo del disco de cuchillas/rodillo cortador", página 56.

### 7.3 Apague el motor (06)

1. Pulse el interruptor de apagado (06/2) para detener el motor.

**⚠ ¡PRECAUCIÓN! Daños en la máquina debido a un manejo inadecuado.** Un uso incorrecto puede causar daños en el aparato.

- Introduzca material en el aparato solamente si está encendido.
- No siga introduciendo material para triturar después de desconectar el aparato.

### 7.4 Desbloqueo del disco de cuchillas/rodillo cortador

**Desbloquee el disco de cuchillas (MH 2810) (09/10)**

1. Apague la trituradora.
2. Desenchufe el aparato.
3. Desenrosque el tornillo de bloqueo (09/1) y retire la parte superior de la trituradora (09/2).
4. Quite el material para triturar bloqueado.
5. Compruebe si el disco de cuchillas y la cuchilla trituradora (10/3) presentan daños.
6. Coloque la parte superior de la trituradora (09/2) y vuelva a apretar el tornillo de bloqueo (09/1).
7. Conecte el aparato a la red.
8. Vuelva a encender la trituradora.

**⚠ ¡PRECAUCIÓN! Peligro de aplastamiento al abrir y cerrar la carcasa.** Como consecuencia, puede sufrir lesiones en las manos y los dedos.

- Preste atención a sus manos y dedos al abrir y cerrar la carcasa.

**Desbloquee el rodillo cortador (LH 2810) (06/08)**

1. Apague la trituradora.
2. Gire el conmutador de sentido de dirección de giro (06/4) hacia la derecha (06/5) y pulse el interruptor de encendido (06/1) (marcha atrás). Ahora debería desbloquearse y salir el material triturado.
3. Apague el aparato y espere a que el rodillo cortador se detenga.

4. Vuelva a girar el conmutador de sentido de dirección de giro (06/4) hacia la izquierda (06/6).

5. Vuelva a encender la trituradora.

Si el material no se desbloquea:

1. Suelte el tornillo de ajuste de la contraplaca (08/1) hasta que el rodillo cortador vuelva a funcionar y se desbloquee.
2. Ajuste la contraplaca, consulte la descripción en "Ajuste de la contraplaca".

Si el bloqueo no se suelta, diríjase a nuestro servicio técnico.

**⚠ ¡ADVERTENCIA! Peligro de lesiones debido a la falta de concentración durante el trabajo.** La expulsión de trozos de material triturado puede causar lesiones graves.

- Preste atención a las piezas que salen proyectadas y no acerque la cara a la tolva de llenado.

### 7.5 Vaciado del recogedor (11/12)

1. Apague la trituradora.
2. Tire hacia abajo del bloqueo (11/1) y extraiga el recogedor (11/2) del chasis.
3. Coloque el recogedor vacío (12/2) en la guía (12/1) y empújelo hasta el fondo del chasis.
4. Presione hacia arriba el bloqueo (12/3) hasta que encaje.

## 8 MANTENIMIENTO Y LIMPIEZA

**⚠ ¡PELIGRO! Riesgo de muerte por descarga eléctrica.** En caso de contacto con piezas sometidas a tensión existe peligro mortal inminente debido a una descarga eléctrica.

- Antes de realizar cualquier trabajo de mantenimiento, cuidado y limpieza, desconecte el aparato de la red eléctrica.

**⚠ ¡ADVERTENCIA! Peligro de lesiones por cortes.** Peligro de lesiones por cortes al tocar partes afiladas y en movimiento del aparato, así como las herramientas de corte.

- Desconecte siempre el aparato antes de efectuar trabajos de mantenimiento, conservación o limpieza. Desconecte el aparato de la red eléctrica.
- Utilice siempre guantes de seguridad cuando realice trabajos de mantenimiento, conservación y limpieza.



**⚠ ¡ADVERTENCIA! Peligro de lesiones durante los trabajos de reparación.** Unas reparaciones inadecuadas pueden provocar lesiones graves y daños en el aparato.

- Encargue los trabajos de reparación únicamente a los técnicos de servicio del fabricante o a una empresa especialista autorizada.
- Después de cada uso, compruebe si la trituradora está desgastada y, en caso necesario, sustituya los componentes defectuosos.
- Mantenga las ranuras de ventilación libres de residuos o depósitos.
- Únicamente utilice las piezas de repuesto recomendadas por el fabricante.

### 8.1 Cuchilla trituradora (MH 2810)

Para conseguir un resultado de trituración óptimo y evitar daños en el aparato, se deben cambiar las cuchillas periódicamente.

- Siempre cambie las cuchillas de dos en dos.
- Apriete bien los tornillos.
- No use el aparato si las cuchillas están desafiladas.

### 8.2 Cambiar o darle la vuelta a la cuchilla trituradora (MH 2810) (11/12)

Cuchilla de repuesto para Easy Crush MH 2810 n.º art. 113079

1. Apague la trituradora y desconéctela de la red.
2. Desenrosque el tornillo de bloqueo (11/1) y retire la parte superior de la trituradora (11/2).
3. Suelte las tres tuercas M8 (12/4) y retire la contracuchilla con chapa deflectora (12/1).
4. Suelte y extraiga los tornillos de cabeza avellanada M8x10 (12/2).
5. Retire la cuchilla (12/3) y dele la vuelta. Cambie la cuchilla si está desafilada por los dos lados.
6. Fije la cuchilla (12/3) con los tornillos de cabeza avellanada M8x10 (12/2) y cambie o dé la vuelta a la otra cuchilla.
7. A continuación, vuelva a colocar la contracuchilla con chapa deflectora (12/1) y apriete las tuercas M8 (12/4).
8. Por último, coloque y atornille la parte superior de la trituradora.

### 8.3 Reajuste la contraplaca (LH 2810) (07)

Sólo un técnico autorizado puede sustituir la contraplaca y el rodillo cortador defectuoso o desgastado.

Para conseguir un resultado de trituración óptimo y evitar daños en el mecanismo de corte (07/3), se debe reajustar la contraplaca (07/2) periódicamente.

También será necesario reajustar la contraplaca cuando se produzcan los llamados encadenamientos.

Con el motor en marcha:

1. Gire el tornillo de ajuste (07/1) 60° a la derecha hasta que se oiga un ligero ruido de roce y caigan unas cuantas virutas finas de aluminio de la rampa de expulsión.
2. Ahora se debería volver a triturar el material por completo.

### 8.4 Mantenimiento

- Elimine la suciedad y restos de material triturado después de usar el aparato.
- No limpie el aparato con chorros de agua o equipos de limpieza de alta presión.
- No utilice disolventes ni productos de limpieza.
- Utilice un cepillo suave o un paño para la limpieza.
- Rocíe el interior de la carcasa con un aceite biodegradable para protegerla de la corrosión.

## 9 ALMACENAMIENTO

Limpie la trituradora después de cada uso. Guarde el aparato en un lugar seco y bajo llave, fuera del alcance de los niños.

Durante el invierno, lleve a cabo los siguientes pasos:

### MH 2810 (11/12)

1. Apague el aparato y desconéctelo de la red.
2. Espere a que el disco de cuchillas se detenga.
3. Desenrosque el tornillo de bloqueo (11/1) y retire la parte superior de la trituradora (11/2).
4. Saque el material triturado húmedo y grueso del interior de la trituradora.
5. Pulverice la cuchilla trituradora (12/3) con spray de mantenimiento que contenga aceite.
6. Vacíe el recogedor.

7. Por último, vuelva a colocar y atornillar la parte superior de la trituradora (11/2).
8. Guarde la trituradora en posición vertical.

**LH 2810**

1. Apague el aparato y desconéctelo de la red.
2. Vacíe el recogedor.
3. Guarde la trituradora en posición vertical.

**10 AYUDA EN CASO DE AVERÍA**

**NOTA** En caso de averías que no figuren en esta tabla o no pueda solucionar usted mismo, póngase en contacto con nuestro servicio de atención al cliente.

**MH 2810**

Problema	Posible causa	Solución
El motor no arranca.	No hay recogedor o no está bloqueado.	Empujar el recogedor hasta el fondo y bloquearlo.
	El enchufe de casa está defectuoso.	Utilice otro enchufe de la casa.
	El cable de prolongación está defectuoso.	Comprobar el cable y, en caso necesario, sustituir.
El aparato no recoge material para triturar.	El recogedor está excesivamente lleno por atasco de la unidad de corte.	Vaciar el recogedor. Quite el material para triturar de la unidad de corte, véase <i>capítulo 7.4 "Desbloqueo del disco de cuchillas/rodillo cortador"</i> , página 56.
	El material húmedo para triturar atascó la unidad de corte.	Deshaga el atasco introduciendo ramas.
El material no se tritura correctamente.	La cuchilla está desafilada o dañada	Cambiar o dar la vuelta a la cuchilla, véase <i>capítulo 8.2 "Cambiar o darle la vuelta a la cuchilla trituradora (MH 2810) (11/12)"</i> , página 57
El motor se apaga.	El guardamotor desconectó el aparato debido a una sobrecarga o el bloqueo del disco de cuchillas.	Esperar unos 5 minutos a que se enfríe el aparato y se pueda volver a arrancar el motor.
Ruidos inusuales, golpes en el aparato.	Los tornillos del motor, su fijación, del chasis o de la unidad de cuchillas están sueltos.	Apretar los tornillos.

**LH 2810**

Problema	Posible causa	Solución
El motor no arranca.	El conmutador de sentido de giro está en la posición cero.	Girar el conmutador de sentido de giro a la izquierda o la derecha.
	No hay recogedor o no está bloqueado.	Empujar el recogedor hasta el fondo y bloquearlo.
	El enchufe de casa está defectuoso.	Utilice otro enchufe de la casa.
	El cable de prolongación está defectuoso.	Comprobar el cable y, en caso necesario, sustituir.

Problema	Posible causa	Solución
El aparato no recoge material para triturar.	El rodillo cortador gira en la dirección equivocada.	Girar el conmutador de sentido de giro a la izquierda (servicio normal).
	El recogedor está excesivamente lleno por atasco del rodillo cortador.	Vaciar el recogedor. Quite el material para triturar de la unidad de corte, véase <i>capítulo 7.4 "Desbloqueo del disco de cuchillas/rodillo cortador"</i> , página 56.
	El material húmedo para triturar atascó el rodillo cortador.	Deshaga el atasco introduciendo ramas.
El material no se tritura correctamente.	Ajuste incorrecto de la contraplaca en el mecanismo de corte.	Ajuste la contraplaca, véase <i>capítulo 8.3 "Reajuste la contraplaca (LH 2810) (07)"</i> , página 57.
El motor se apaga.	El guardamotor desconectó el aparato debido a una sobrecarga o el bloqueo del disco de cuchillas.	Esperar unos 5 minutos a que se enfríe el aparato y se pueda volver a arrancar el motor.
Ruidos inusuales, golpes en el aparato.	Los tornillos del motor, de su fijación o del chasis están sueltos.	Apretar los tornillos.

## 11 TRANSPORTE

Únicamente transporte la trituradora si la parte superior está cerrada y bloqueada.

1. Apague el motor y espere a que el disco de cuchillas (MH 2810) y el rodillo cortador (LH 2810) se detengan.
2. A continuación, desenchufe el aparato.
3. Sostenga la trituradora por el manillar (01/1) e inclínala ligeramente.
4. Para trasladar el aparato a otro lugar, llévelo arrastrando por detrás. Tenga cuidado de que el aparato no vuelque durante el transporte.

## 12 ELIMINACIÓN DEL PRODUCTO

### Indicaciones sobre la ley alemana de equipos eléctricos y electrónicos (ElektroG)



- Los aparatos eléctricos y electrónicos antiguos no pertenecen a la basura doméstica y deben eliminarse por separado.
- El propietario o usuario de equipos eléctricos y electrónicos están obligados por ley a devolverlos tras su uso.

El símbolo del contenedor tachado significa que los aparatos eléctricos y electrónicos no se pueden tirar a la basura doméstica.

Los aparatos eléctricos y electrónicos pueden depositarse en los siguientes puntos:

- Puntos de recogida y eliminación públicos (p. ej. recintos municipales)
- Puntos de venta de electrodomésticos (físicos y en línea) siempre que el comerciante esté obligado a recoger aparatos u ofrezca el servicio voluntariamente.

Estas afirmaciones solamente son válidas para aparatos que se instalen y se vendan en los países de la Unión Europea y que estén sujetos a la Directiva europea 2012/19/UE. En países fuera de la Unión Europea pueden estar vigentes unas disposiciones diferentes a ésta en materia de eliminación de aparatos eléctricos y electrónicos antiguos.

## 13 SERVICIO DE ATENCIÓN AL CLIENTE/SERVICIO TÉCNICO

Para cuestiones acerca de la garantía, reparaciones o piezas de recambio, diríjase al punto de servicio técnico de AL-KO más cercano. Lo encontrará en la siguiente dirección electrónica: [www.al-ko.com/service-contacts](http://www.al-ko.com/service-contacts)

## 14 GARANTÍA

Durante el periodo legal de la garantía, nos comprometemos, a nuestra elección, a reparar o sustituir el aparato en caso de defecto de fabricación o material. El periodo de la garantía depende de la legislación del país donde se compró el aparato.

Nuestra garantía solo tiene validez en los siguientes casos:

- Se ha seguido el manual de instrucciones
- Se manipula el aparato correctamente
- Se han utilizado piezas de repuesto originales

La garantía no tendrá validez en los siguientes casos:

- Intentos de reparación no autorizados
- Modificaciones técnicas sin autorización
- Un uso inadecuado

Quedan excluidos de la garantía:

- Los daños de pintura derivados del desgaste normal
- Las piezas de desgaste que están identificadas con el marco  en la ficha de piezas de repuesto

El plazo de garantía comienza con la compra por parte del primer comprador final. La fecha del comprobante de compra será determinante. Diríjase al comercio donde compró el aparato o al servicio de atención al cliente autorizado más cercano con esta declaración y el comprobante de compra original. De acuerdo con esta declaración, los derechos del comprador permanecen intactos frente al vendedor.

**TRADUZIONE DEL MANUALE PER L'USO ORIGINALE****Sommario**

1	Indicazioni di sicurezza speciali.....	61	8.3	Regolare la contropiastra (LH 2810) (07) .....	68
2	Istruzioni per l'uso .....	61	8.4	Cura .....	68
2.1	Simboli sulla copertina .....	62	9	Magazzinaggio .....	68
2.2	Descrizione dei simboli e parole segnaletiche .....	62	10	Suggerimenti per l'eliminazione dei guasti.....	68
3	Descrizione del prodotto .....	62	11	Trasporto .....	70
3.1	Utilizzo conforme alla destinazione.....	62	12	Smaltimento .....	70
3.2	Possibile uso scorretto prevedibile.....	62	13	Servizio clienti/Assistenza .....	70
3.3	Rischi residui .....	62	14	Garanzia.....	71
3.4	Simboli sull'apparecchio .....	62			
3.5	Dispositivi di sicurezza e di protezione .....	63	<b>1</b>	<b>INDICAZIONI DI SICUREZZA SPECIALI</b>	
3.6	Requisiti elettrici .....	63			
3.6.1	Collegamento alla rete.....	63			
3.6.2	Cavo di rete .....	63			
3.7	Panoramica prodotto (01) .....	64			
3.8	Dotazione .....	64			
4	Indicazioni di sicurezza .....	64			
5	Montaggio .....	65			
5.1	Montare le ruote di trasporto (02).....	65			
5.2	Montare la parte superiore del biotrituratore con unità motore e di taglio (03).....	66			
5.3	Montare la tramoggia (03).....	66			
6	Messa in funzione .....	66			
7	Utilizzo .....	66	<b>2</b>	<b>ISTRUZIONI PER L'USO</b>	
7.1	Collegare il cavo di alimentazione (04/05).....	66			
7.2	Accendere il motore (06).....	66			
7.3	Spegnere il motore (06) .....	66			
7.4	Togliere il blocco del disco delle lame/del cilindro da taglio .....	67			
7.5	Svuotamento del cesto di raccolta (11/12).....	67			
8	Manutenzione e cura .....	67			
8.1	Lame del biotrituratore (MH 2810) .....	68			
8.2	Sostituire/girare le lame del biotrituratore (MH 2810) (11/12).....	68			



**1 INDICAZIONI DI SICUREZZA SPECIALI**

Questo apparecchio può essere utilizzato da bambini di età superiore a 8 anni e da persone con capacità fisiche, sensoriali o mentali ridotte o con mancanza di esperienza e conoscenza specifica, se sono sorvegliati o informati sull'uso sicuro dell'apparecchio e comprendono i rischi che ne derivano. I bambini non possono giocare con l'apparecchio. Pulizia e manutenzione da parte dell'utente non devono essere eseguite da bambini senza sorveglianza.

Le persone con limitazioni molto forti e complesse possono avere altre esigenze oltre alle istruzioni qui descritte.

- 2 ISTRUZIONI PER L'USO**
- Le istruzioni per l'uso originali sono quelle in tedesco. Tutte le altre varianti linguistiche sono traduzioni delle istruzioni per l'uso originali.
  - Conservare le presenti istruzioni per l'uso per avere sempre a portata di mano, in caso di necessità, tutte le informazioni sull'apparecchio.
  - Consegnare l'apparecchio ad altre persone solo insieme alle presenti istruzioni per l'uso.
  - Attenersi alle indicazioni di sicurezza e alle avvertenze contenute nelle presenti istruzioni per l'uso.

## 2.1 Simboli sulla copertina

Simbolo	Significato
	Prima della messa in funzione, leggere attentamente queste istruzioni per l'uso. È il presupposto per lavorare in modo sicuro e per una gestione regolare.
	Istruzioni per l'uso
	Non danneggiare o tagliare il cavo di alimentazione per evitare scosse elettriche!

## 2.2 Descrizione dei simboli e parole segnaletiche

**⚠ PERICOLO!** Mostra una situazione pericolosa imminente che, se non viene evitata, ha come conseguenza la morte o una lesione grave.

**⚠ ATTENZIONE!** Mostra una situazione potenzialmente pericolosa che, se non viene evitata, potrebbe avere come conseguenza la morte o una lesione grave.

**⚠ CAUTELA!** Mostra una situazione potenzialmente pericolosa che, se non viene evitata, potrebbe avere come conseguenza una lesione leggera o di media gravità.

**ATTENZIONE!** Mostra una situazione che, se non viene evitata, potrebbe avere come conseguenza dei danni materiali.

**ℹ AVVISO** Indicazioni speciali volte a migliorare la comprensione e l'uso.

## 3 DESCRIZIONE DEL PRODOTTO

Questa documentazione descrive il biotrituratore Easy Crush nelle seguenti versioni:

- Biotrituratore a lama Easy Crush MH 2810
- Biotrituratore a cilindro Easy Crush LH 2810

### 3.1 Utilizzo conforme alla destinazione

Questo apparecchio è destinato alla triturazione di rami e cespugli con diametro massimo di 40 mm (MH 2810) o 42 mm (LH 2810).

Questo apparecchio è concepito esclusivamente per l'uso in aree private. Ogni altro utilizzo, così come ogni modifica o aggiunta non autorizzata,

verranno considerati estranei alla destinazione d'uso e avranno come conseguenza il decadere della garanzia, oltre alla perdita della conformità (marchio CE) e al rifiuto da parte del costruttore di qualsiasi responsabilità in caso di danni all'utente o a terzi.

### P40: funzionamento continuo con interruzioni

L'attrezzo può essere utilizzato in continuo ma con regolari interruzioni in presenza di carichi elevati. In caso di utilizzo per un tempo eccessivo, scatta la protezione da sovraccarico e l'attrezzo si spegne. L'attrezzo è stato verificato e omologato con funzionamento a pieno carico per 40 s e successivamente con funzionamento a vuoto per 60 s.

### 3.2 Possibile uso scorretto prevedibile



- L'apparecchio non deve essere utilizzato per l'uso commerciale o per attività agricole o forestali.
- L'apparecchio non deve essere utilizzato in caso di pioggia.
- I dispositivi di sicurezza dell'apparecchio non devono essere smontati o esclusi.

### 3.3 Rischi residui

Anche se l'apparecchio viene usato correttamente, non è possibile escludere alcuni rischi residui. Data la natura e la struttura dell'apparecchio, in funzione dell'uso possono sussistere i seguenti rischi potenziali:

- Lesioni a causa di proiezioni di materiale tagliato
- Lesioni a causa di inalazione di particelle di materiale tagliato
- Lesioni a causa di contatto con il sistema di taglio
- Lesioni a causa di ribaltamento dell'apparecchio

### 3.4 Simboli sull'apparecchio

Simbolo	Significato
	Maneggiare con estrema cautela!
	Prima di mettere in funzione leggere le istruzioni per l'uso!

Simbolo	Significato
	Non avvicinare mani e piedi al sistema di taglio!
	Tenere lontane le altre persone dalla zona di pericolo!
	Mantenere la distanza di sicurezza.
	Disconnettere sempre il dispositivo dalla rete prima di operazioni di manutenzione o in caso di cavo danneggiato o tagliato.
	Indossare una protezione per occhi e udito.
	Indossare i guanti.

### 3.5 Dispositivi di sicurezza e di protezione

**⚠ ATTENZIONE! Pericolo di lesioni.** Dispositivi di sicurezza e di protezione difettosi o disattivati possono avere come conseguenza lesioni gravi.

- Far riparare i dispositivi di sicurezza e di protezione difettosi.
- Non disattivare mai i dispositivi di sicurezza e di protezione.

#### Interruttore di protezione motore

L'interruttore di protezione motore disattiva l'apparecchio in caso di sovraccarico. In questo caso, l'interruttore (06/3) esce all'esterno del pannello di controllo. Dopo una fase di raffreddamento di circa 5 minuti è possibile riattivare l'interruttore e accendere nuovamente l'apparecchio. Qualora l'interruttore non rimanga premuto automaticamente, prolungare il tempo di raffreddamento del motore. Se il problema persiste, portare l'apparecchio in un'officina specializzata.

#### Protezione contro il riavvio involontario

Per la Vostra sicurezza, l'apparecchio è dotato di un interruttore a tensione 0 che arresta automati-

camente il dispositivo in caso di interruzione di corrente. Qualora l'apparecchio venga nuovamente alimentato, esso non si riavvia automaticamente. Per rimetterlo in funzione, premere l'interruttore di accensione (06/1).

#### Interruttore di protezione sulla parte superiore del biotrituratore (MH 2810)

La parte superiore del biotrituratore è dotata di un interruttore di protezione che si disattiva con l'estrazione della vite di bloccaggio (01/2). Il motore viene così protetto da avviamenti involontari.

L'apparecchio può essere riacceso soltanto dopo il montaggio della parte superiore del biotrituratore (01/11) e il fissaggio della vite di bloccaggio.

### 3.6 Requisiti elettrici

#### 3.6.1 Collegamento alla rete

**⚠ PERICOLO! Pericolo di scossa elettrica in caso di utilizzo senza interruttore differenziale.** L'utilizzo dell'apparecchio senza interruttore differenziale sull'allacciamento alla rete elettrica può causare lesioni gravi e la morte a causa di scossa elettrica.

- Prima di collegare l'apparecchio controllare se sull'allacciamento alla rete elettrica è presente un interruttore differenziale per una corrente di guasto massima di 0,03 A.
- Se non è possibile stabilire la presenza di un interruttore differenziale: utilizzare un dispositivo supplementare mobile di protezione da correnti di guasto con conduttore di protezione inserito.
- Per la tensione di rete vedere i dati tecnici. Non utilizzare un'altra tensione di rete!

#### 3.6.2 Cavo di rete

**⚠ ATTENZIONE! Pericolo di lesioni da folgorazione.** Un cavo di alimentazione difettoso può provocare gravi lesioni da folgorazione.

- Accertarsi che il cavo di alimentazione non sia danneggiato o tagliato.
- Utilizzare solo cavi in gomma di qualità H05RN-F secondo DIN 57282, parte 817 / V-DE 0282, parte 817 con connettore rivestito di gomma e diametro del filo di almeno 1,5 mm<sup>2</sup> (230 V: 3 x 1,5 mm<sup>2</sup>, 400 V: 5 x 1,5 mm<sup>2</sup>). Il cavo non deve essere di tipo più leggero.
- Solo per la Gran Bretagna: cavo di gomma di tipo BS 6500 (1984), table 16 PVC 3 core flex, 300/500 V HOS VV-F con connettore rivestito di gomma, messo in sicurezza a 13 A.

- La lunghezza massima del cavo è 50 m. Una linea più lunga influisce sulle prestazioni del motore e quindi sulla funzione dello spaccalegna.
- Cavo di alimentazione, spina e presa di accoppiamento devono essere integri. Non è consentito utilizzare un cavo di alimentazione difettoso (ad esempio, se presenta screpolature/spaccature, tagli, deformazioni o pieghe nel materiale isolante).
- Prima di mettere in funzione l'apparecchio, controllare sempre lo stato del cavo di rete.
- Proteggere il cavo di rete da fonti di calore e spigoli vivi. Non esporre i collegamenti all'umidità.
- Non tirare mai il cavo di rete per sfilare il connettore dalla presa.
- In caso di danno, scollegare immediatamente il cavo di rete dalla rete elettrica.
- Le riparazioni del cavo di alimentazione, della spina e della presa di accoppiamento devono essere eseguite esclusivamente da un elettricista specializzato autorizzato.

### 3.7 Panoramica prodotto (01)

#### MH 2810

N.	Componente
1	Impugnatura
2	Vite di bloccaggio
3	Interruttore di accensione
4	Interruttore di spegnimento
5	Feritoia di ventilazione
6	Ruote di trasporto
7	Base
8	Presa
9	Interruttore per la protezione da sovraccarico
10	Tramoggia
11	Parte superiore del biotrituratore con bocchetta
12	Bloccaggio cesto di raccolta
13	Fangbox
14	Piedi di supporto

#### LH 2810

N.	Componente
1	Impugnatura
2	Bocchetta
3	Interruttore per il senso di rotazione
4	Interruttore per la protezione da sovraccarico
5	Vite di regolazione della contropiastra
6	Presa
7	Base
8	Ruote di trasporto
9	Piedi di supporto
10	Fangbox
11	Bloccaggio cesto di raccolta
12	Feritoia di ventilazione
13	Interruttore di spegnimento
14	Interruttore di accensione
15	Tramoggia

### 3.8 Dotazione

La dotazione dell'apparecchio è costituita dai seguenti componenti:

- Base con cesto di raccolta
- Parte superiore del biotrituratore con sistema di taglio e motore
- Tramoggia
- Due ruote di trasporto con coprimozzo
- Sacchetto con parti da montare e istruzioni per l'uso

## 4 INDICAZIONI DI SICUREZZA

### Operatore:

- Non è consentito l'uso dell'apparecchio da parte di persone sotto l'effetto di alcool, droghe o farmaci.

### Dispositivi di protezione individuale:

- Per evitare lesioni agli occhi e danni all'udito è necessario indossare l'abbigliamento e l'attrezzatura di protezione previsti.
- Gli abiti devono essere adatti (aderenti al corpo) e non devono essere d'impaccio. In caso di capelli lunghi è obbligatorio indossare una



retina. I dispositivi di protezione individuale sono:

- Protezione per l'udito
- Occhiali di protezione
- Guanti da lavoro
- Scarpe antinfortunistiche
- Pantaloni lunghi

### Zona di lavoro:

- Nella zona di lavoro del biotrituratore non devono trovarsi altre persone, bambini o animali.
- Tenere la zona di lavoro libera da materiale di triturazione e da altri oggetti. Pericolo di inciampo.
- Chi utilizza l'apparecchio è responsabile degli incidenti che coinvolgono altre persone o loro proprietà.
- Illuminare a sufficienza la zona di lavoro.

### Orari d'uso:

- In caso di impiego in zone residenziali, rispettare gli orari consentiti in accordo con le disposizioni nazionali e locali in materia di inquinamento acustico.
- Utilizzare l'apparecchio esclusivamente con luce diurna o in presenza di una buona illuminazione.

### Funzionamento:

- Durante il funzionamento, non toccare la tramoggia e la bocchetta!
- Il disco delle lame (MH 2810) o il cilindro da taglio (LH 2810) restano in movimento dopo lo spegnimento dell'apparecchio!
- Mettere in funzione l'apparecchio solo quando è completamente montato.
- Prima di utilizzare l'apparecchio, eseguire sempre un controllo visivo. L'apparecchio deve trovarsi in uno stato di funzionamento sicuro.
- Non lavorare mai da soli.
- Sostituire immediatamente le parti danneggiate o usurate.
- Utilizzare l'apparecchio solo nello stato tecnico prescritto dal costruttore.
- Non lavorare con il biotrituratore in caso di pioggia, neve, tempesta o temporale (pericolo di fulmini!). Non utilizzare il biotrituratore in ambienti bagnati o umidi.
- Non disattivare i dispositivi di sicurezza e protezione dell'apparecchio.
- Mantenere sempre l'apparecchio in condizioni di sicurezza.

- Non trasportare mai il biotrituratore con il motore acceso.
- Non trasportare mai l'apparecchio con la parte superiore del biotrituratore aperta o non bloccata.
- In caso di cambio di ubicazione, spegnere il motore, attendere che il disco delle lame (MH 2810) o il cilindro da taglio (LH 2810) si fermino e disconnettere l'apparecchio dal collegamento di rete.
- In caso di cambio di ubicazione, trasportare il biotrituratore servendosi esclusivamente della maniglia (01/1).
- Durante il lavoro, mantenersi sempre saldamente in posizione e non sporgersi troppo in avanti.
- Non caricare il biotrituratore da una posizione troppo elevata.
- Quando non sono in uso, disconnettere sempre i biotrituratori dal collegamento di rete.

### In caso di errori di funzionamento o di incidente:

- Se il cavo di rete è danneggiato o tagliato, staccare immediatamente il connettore di rete dalla rete elettrica!
- In caso di intrusione di un corpo estraneo, di rumori insoliti o di vibrazioni, spegnere subito il biotrituratore e staccarlo dal collegamento di rete. Poi procedere nel modo seguente:
  - ispezionare eventuali danni,
  - fissare di nuovo i componenti allentati, ad es. stringere le viti,
  - fare sostituire o riparare dal servizio di assistenza clienti tutti i componenti danneggiati.

## 5 MONTAGGIO

**⚠ CAUTELA! Pericolo di lesioni se si utilizza l'apparecchio non completo!** Gli apparecchi incompleti possono causare lesioni e danni alla macchina!

- Utilizzare l'apparecchio solo dopo averne completato il montaggio.

### 5.1 Montare le ruote di trasporto (02)

1. Spingere l'asse della ruota (02/1) all'interno della base (02/2).
2. Quindi spingere una rondella grande 10x20x1,5 (02/3) e la bussola (02/4) sull'asse (02/1).

- Successivamente, spingere la ruota di trasporto (02/5) sulla bussola (02/4).
- Spingere la rosetta centrale 8x20x1,5 (02/6) sulla filettatura e fissare la ruota di trasporto con un dado M8 (02/7).
- Per chiudere il coprimozzo (02/8), premere sulla ruota di trasporto (02/5).
- Il montaggio della ruota di trasporto opposta avviene nella stessa sequenza.

## 5.2 Montare la parte superiore del biotrituratore con unità motore e di taglio (03)

- Sollevarlo e portare la parte superiore del biotrituratore sulla base e fissarla con le viti M5x30 (03/1) e le rosette 5x10x1.

## 5.3 Montare la tramoggia (03)

- Collocare la tramoggia sulla parte superiore del biotrituratore e fissarla con le viti ST 4,2x18 (03/2).

## 6 MESSA IN FUNZIONE

- Attenersi alle disposizioni specifiche del paese per quanto riguarda i tempi operativi.
- Non portare il cavo di prolunga sopra il vano di inserimento o sotto il vano espulsione.
- Mettere in funzione il biotrituratore soltanto dopo aver bloccato il cesto di raccolta.
- Prima dell'avvio, accertarsi che la tramoggia e la parte superiore del biotrituratore (MH 2810) o la bocchetta (LH 2810) siano libere.
- LH 2810: La contropiastra (07/2) viene regolata di fabbrica e non è necessario impostarla durante la prima messa in funzione.
- Non utilizzare il biotrituratore in caso di:
  - Stanchezza
  - Malessere
  - Effetto di alcool, farmaci o droghe

**⚠ PERICOLO! Pericolo di lesioni dovuto a componenti danneggiati!** Componenti danneggiati possono portare a lesioni gravi o addirittura mortali!

- Prima della messa in funzione effettuare un controllo visivo e verificare il funzionamento dei componenti.

**⚠ ATTENZIONE! Pericolo di lesioni in caso di utilizzo negligente!** L'utilizzo negligente dell'apparecchio può causare lesioni gravi!

- Utilizzare il biotrituratore esclusivamente su un fondo piano e fisso e con una struttura stabile. Non ribaltare o inclinare l'apparecchio durante il funzionamento.

## 7 UTILIZZO

**⚠ ATTENZIONE! Pericolo di gravi lesioni!** Esiste il pericolo di gravi lesioni in caso di bambini, persone con limitate capacità fisiche, sensoriali o mentali, persone con esperienza e competenza insufficiente e persone che non conoscono le istruzioni operative.

- Non consentire mai l'uso dell'attrezzo alle persone sopra indicate.
- Attenersi necessariamente alle norme locali relative al limite di età per l'utilizzatore.

### 7.1 Collegare il cavo di alimentazione (04/05)

- Premere il fusibile di protezione del cavo (04/1) e introdurre il cavo di prolunga (05/1) all'interno della bussola di attacco del biotrituratore.
- Verificare la posizione del cavo di prolunga.
- Infine, collegare il cavo di prolunga alla tensione di rete in casa.

### 7.2 Accendere il motore (06)

#### MH 2810

- Premere l'interruttore di accensione (06/1).

#### LH 2810

Modalità normale:

- Ruotare verso sinistra (06/6) l'interruttore per il senso di rotazione (06/4) del cilindro da taglio.
- Quindi premere l'interruttore di accensione (06/1).
- Introdurre il materiale da tritare.

Movimento di ritorno:

Vedere vedere capitolo 7.4 "Togliere il blocco del disco delle lame/del cilindro da taglio", pagina 67.

### 7.3 Spegnerlo il motore (06)

- Per disattivare il motore, premere l'interruttore di spegnimento (06/2).

**⚠ CAUTELA! Danni alla macchina dovuti a un utilizzo scorretto!** In caso di utilizzo errato possono verificarsi danni alla macchina.

- Introdurre il materiale da tritare soltanto quando l'apparecchio è già acceso.
- Non introdurre altro materiale dopo lo spegnimento dell'apparecchio.

#### 7.4 Togliere il blocco del disco delle lame/ del cilindro da taglio

**Togliere il blocco del disco delle lame (MH 2810) (09/10)**

1. Spegnerne il biotrituratore.
2. Staccare l'apparecchio dal collegamento di rete.
3. Svitare la vite di bloccaggio (09/1) ed estrarre la parte superiore del tritatore (09/2).
4. Rimuovere il materiale di triturazione che causa il blocco.
5. Controllare la presenza di eventuali danni sul disco delle lame e sulle lame del biotrituratore (10/3).
6. Posizionare la parte superiore del biotrituratore (09/2) e serrare la vite di bloccaggio (09/1).
7. Riconnettere l'apparecchio al collegamento di rete.
8. Accendere di nuovo il biotrituratore.

**⚠ CAUTELA! Pericolo di schiacciamento durante l'apertura e la chiusura dell'alloggiamento!** Rischio di lesioni alle mani e alle dita!

- Prestare attenzione alle mani e alle dita quando si apre e si chiude l'alloggiamento.

**Togliere il blocco del cilindro da taglio (LH 2810) (06/08)**

1. Spegnerne il biotrituratore.
2. Ruotare l'interruttore per il senso di rotazione (06/4) verso destra (06/5) e premere l'interruttore di accensione (06/1) (movimento di ritorno). Ora è possibile rilasciare il materiale verso l'alto.
3. Spegnerne l'apparecchio e attendere che il cilindro da taglio si fermi.
4. Ruotare di nuovo verso sinistra (06/6) l'interruttore per il senso di rotazione (06/4).
5. Accendere di nuovo il biotrituratore.

Se il materiale non viene rilasciato verso l'alto:

1. Allentare la vite di regolazione della contropiastra (08/1) finché il cilindro da taglio non è libero e il bloccaggio si allenta.

2. Per regolare la contropiastra, consultare la descrizione "Regolare la contropiastra".

Se il blocco non è stato eliminato, rivolgersi al nostro servizio di assistenza clienti.

**⚠ ATTENZIONE! Pericolo di lesioni dovuto a disattenzioni durante le operazioni!** La fuoriuscita di pezzi può provocare lesioni gravi!

- Fare attenzione all'espulsione di materiale e tenere il volto lontano dalla tramoggia.

#### 7.5 Svuotamento del cesto di raccolta (11/12)

1. Spegnerne il biotrituratore.
2. Tirare il bloccaggio verso il basso (11/1) ed estrarre il cesto di raccolta (11/2) dalla base.
3. Posizionare il cesto di raccolta vuoto (12/2) sulla rotaia di scorrimento (12/1) e spingerlo completamente all'interno della base.
4. Premere il bloccaggio (12/3) verso l'alto fino all'arresto.

## 8 MANUTENZIONE E CURA

**⚠ PERICOLO! Pericolo di morte a causa della corrente elettrica!** In caso di contatto con componenti sotto tensione sussiste il pericolo immediato di morte per folgorazione!

- Prima di interventi di manutenzione, cura e pulizia scollegare l'apparecchio dalla rete elettrica.

**⚠ ATTENZIONE! Pericolo di lesioni da taglio.** Pericolo di tagli in caso di contatto con parti taglienti, parti in movimento e utensili da taglio.

- Prima di eseguire lavori di manutenzione, cura e pulizia spegnere sempre l'apparecchio. Staccare l'apparecchio dalla rete elettrica.
- Durante i lavori di manutenzione, cura e pulizia indossare sempre guanti protettivi.

**⚠ ATTENZIONE! Pericolo di infortunio in caso di lavori di riparazione.** Lavori di riparazione inappropriati possono causare lesioni gravi e danneggiare l'apparecchio.

- Fare eseguire gli interventi di riparazione solo presso le stazioni di servizio del produttore o da aziende specializzate autorizzate!
- Dopo ogni utilizzo verificare lo stato di usura del biotrituratore e sostituire gli eventuali componenti danneggiati.
- Mantenere la feritoia di aerazione libera da residui e depositi.

- Utilizzare solo i ricambi previsti dal costruttore.

### 8.1 Lame del biotrituratore (MH 2810)

Per ottenere una trinciatura ottimale e per prevenire i danni all'apparecchio, sostituire le lame a intervalli regolari.

- Sostituire le lame sempre in coppia.
- Serrare sempre a fondo le viti.
- Non lavorare con lame non affilate.

### 8.2 Sostituire/girare le lame del biotrituratore (MH 2810) (11/12)

Lame di ricambio per Easy Crush MH 2810, cod. art. 113079

1. Spegnerne il biotrituratore e disconnettere il collegamento di rete.
2. Svitare la vite di bloccaggio (11/1) ed estrarre la parte superiore del trituratore (11/2).
3. Estrarre la controlama con deflettore in lamiera (12/1) allentando i tre dadi M8 (12/4).
4. Allentare ed estrarre le viti a testa svasata M8x10 (12/2).
5. Estrarre e girare le lame (12/3). Se non sono affilate su entrambi i lati, sostituire le lame.
6. Fissare una lama (12/3) con le viti a testa svasata M8x10 (12/2) e girare o sostituire la seconda lama.
7. Quindi riposizionare la controlama con deflettore in lamiera (12/1) e fissare i dadi M8 (12/4).
8. Infine, posizionare e avvitare la parte superiore del biotrituratore.

### 8.3 Regolare la contropiastra (LH 2810) (07)

Il cilindro da taglio usurato o danneggiato e la contropiastra possono essere sostituiti esclusivamente da personale specializzato autorizzato.

Per ottenere una trinciatura ottimale e per prevenire i danni al cilindro (07/3), regolare la contropiastra (07/2) a intervalli sistematici.

Regolare la contropiastra anche qualora si verificano le cosiddette concatenazioni.

A motore acceso:

1. Ruotare la vite di regolazione (07/1) di 1/6 di giro verso destra fino a udire un leggero rumore di macinazione e fino alla caduta, entro breve tempo, di trucioli di alluminio sottili dal canale di espulsione.
2. Il materiale dovrebbe quindi poter essere tagliato completamente.

### 8.4 Cura

- Dopo l'utilizzo, eliminare lo sporco e i resti della trinciatura.
- Non pulire l'apparecchio con acqua corrente o apparecchi ad alta pressione.
- Non utilizzare detersivi né solventi.
- Per la pulizia utilizzare una spazzola morbida o uno straccio.
- Spruzzare olio spray biodegradabile all'interno dell'alloggiamento per la protezione anticorrosione.

## 9 MAGAZZINAGGIO

Pulire il biotrituratore dopo ogni utilizzo. Conservare in un luogo asciutto dotato di lucchetto e al di fuori della portata dei bambini.

In caso di non utilizzo durante l'inverno, effettuare le seguenti operazioni:

### MH 2810 (11/12)

1. Spegnerne l'apparecchio e togliere il collegamento di rete.
2. Attendere che il disco delle lame si fermi.
3. Svitare la vite di bloccaggio (11/1) ed estrarre la parte superiore del trituratore (11/2).
4. Liberare la camera interna del biotrituratore da materiale di trinciatura grezzo e umido.
5. Spruzzare dello spray contenente olio sulle lame del biotrituratore (12/3).
6. Svotare il cesto di raccolta.
7. Infine, riposizionare e avvitare la parte superiore del biotrituratore (11/2).
8. Conservare il biotrituratore in posizione verticale.

### LH 2810

1. Spegnerne l'apparecchio e togliere il collegamento di rete.
2. Svotare il cesto di raccolta.
3. Conservare il biotrituratore in posizione verticale.

## 10 SUGGERIMENTI PER L'ELIMINAZIONE DEI GUASTI

**AVVISO** In caso di guasti non elencati in questa tabella o che non si è in grado di eliminare personalmente, rivolgersi al nostro servizio clienti.

**MH 2810**

<b>Guasto</b>	<b>Possibile causa</b>	<b>Soluzione</b>
Il motore non parte.	Cesto di raccolta assente o non bloccato.	Spingere a fondo il cesto di raccolta e bloccarlo.
	Presa difettosa in casa.	Utilizzare un'altra presa in casa.
	Cavo di prolunga danneggiato.	Controllare il cavo, event. sostituire.
L'apparecchio non preleva il materiale da triturare.	Cesto di raccolta sovraccarico a causa di ingorgo nell'unità delle lame.	Svuotare il cesto di raccolta. Se necessario, rimuovere il materiale di trinciatura dall'unità delle lame, vedere <i>capitolo 7.4 "Togliere il blocco del disco delle lame/del cilindro da taglio", pagina 67.</i>
	Unità delle lame bloccata da materiale di trinciatura bagnato.	Rimuovere l'ingorgo inserendo rami.
Il materiale non viene tagliato correttamente.	Lame non affilate o danneggiate	Girare o sostituire le lame, vedere <i>capitolo 8.2 "Sostituire/girare le lame del biotrituratore (MH 2810) (11/12)", pagina 68</i>
Il motore si spegne.	L'interruttore di protezione motore si è disattivato a causa di sovraccarico o bloccaggio del disco delle lame.	Dopo un tempo di raffreddamento di circa cinque minuti, è possibile riavviare il motore.
Rumori insoliti, ticchettio nell'apparecchio.	Viti sul motore, del fissaggio del motore, del telaio o dell'unità delle lame allentate.	Serrare le viti.

**LH 2810**

<b>Guasto</b>	<b>Possibile causa</b>	<b>Soluzione</b>
Il motore non parte.	Interruttore per il senso di rotazione in posizione zero.	Ruotare l'interruttore per il senso di rotazione verso destra o sinistra.
	Cesto di raccolta assente o non bloccato.	Spingere a fondo il cesto di raccolta e bloccarlo.
	Presa difettosa in casa.	Utilizzare un'altra presa in casa.
	Cavo di prolunga danneggiato.	Controllare il cavo, event. sostituire.

Guasto	Possibile causa	Soluzione
L'apparecchio non preleva il materiale da triturare.	Senso di rotazione del cilindro da taglio errato.	Ruotare l'interruttore per il senso di rotazione verso sinistra (modalità normale).
	Cesto di raccolta sovraccarico a causa di ingorgo nel cilindro da taglio.	Svuotare il cesto di raccolta. Se necessario, rimuovere il materiale di trinciatura dall'unità delle lame, vedere capitolo 7.4 "Togliere il blocco del disco delle lame/del cilindro da taglio", pagina 67.
	Cilindro da taglio bloccato da materiale bagnato.	Rimuovere l'ingorgo inserendo rami.
Il materiale non viene tagliato correttamente.	La contropiastra nel dispositivo di taglio non è impostata correttamente.	Regolare la contropiastra, vedere capitolo 8.3 "Regolare la contropiastra (LH 2810) (07)", pagina 68.
Il motore si spegne.	L'interruttore di protezione motore si è disattivato a causa di sovraccarico o bloccaggio del disco delle lame.	Dopo un tempo di raffreddamento di circa cinque minuti, è possibile riavviare il motore.
Rumori insoliti, ticchettio nell'apparecchio.	Viti sul motore, del fissaggio del motore, del telaio allentate.	Serrare le viti.

## 11 TRASPORTO

Trasportare il biotrituratore solo con la parte superiore chiusa e bloccata.

1. Spegner il motore e attendere che il disco delle lame (MH 2810) o il cilindro da taglio (LH 2810) si fermino.
2. Successivamente, disconnettere l'apparecchio dal collegamento di rete.
3. Tenere il biotrituratore dalla maniglia (01/1) e sistemare l'apparecchio in posizione leggermente obliqua.
4. Per spostarsi nell'ubicazione successiva, trascinare l'apparecchio dietro di sé. Controllare il terreno in modo che l'apparecchio non si ribalti durante il trasporto.

## 12 SMALTIMENTO

### Note sulla legge sulle apparecchiature elettriche ed elettroniche (ElektroG)



- Le apparecchiature elettriche ed elettroniche non appartengono ai rifiuti domestici, ma devono essere portati presso una raccolta o smaltimento dei rifiuti separati!

- I proprietari o gli utilizzatori di apparecchiature elettriche ed elettroniche sono tenuti per legge alla restituzione dopo l'uso.

Il simbolo del cestino barrato significa che le apparecchiature elettriche ed elettroniche non possono essere smaltite insieme ad altri rifiuti.

Le apparecchiature elettriche ed elettroniche possono essere depositate gratuitamente nei seguenti punti:

- Servizio pubblico di smaltimento o punti di raccolta (ad es. cantieri comunali)
- Rivenditori di apparecchiature elettriche (fissi oppure online), se i gestori sono obbligati ad accettarli oppure volontariamente il servizio.

Queste affermazioni valgono solo per apparecchi installati e venduti nei Paesi dell'Unione Europea e che sono soggetti alla direttiva europea 2012/19/UE. Nei Paesi al di fuori dell'Unione Europea possono valere disposizioni differenti per lo smaltimento di apparecchi elettrici ed elettronici.

## 13 SERVIZIO CLIENTI/ASSISTENZA

In caso di domande sulla garanzia, la riparazione o i pezzi di ricambio, rivolgersi al centro di assistenza AL-KO più vicino. Per reperirlo, consultare il sito Internet all'indirizzo:  
[www.al-ko.com/service-contacts](http://www.al-ko.com/service-contacts)

## 14 GARANZIA

Elimineremo - a nostra discrezione tramite riparazione o consegna sostitutiva - eventuali difetti di produzione o del materiale dell'apparecchio entro i termini di prescrizione previsti dalla legge per i diritti di ricorso per vizi della cosa. I termini di prescrizione dipendono dalla normativa in vigore nel paese in cui l'apparecchio è stato acquistato.

I termini della garanzia valgono solo nei casi seguenti:

- Osservare le presenti istruzioni per l'uso
- Trattamento corretto
- Utilizzare parti di ricambio originali

La garanzia decade nei casi seguenti:

- Tentativi di riparazione in proprio
- Modifiche tecniche eseguite in proprio
- Uso non conforme alla destinazione

Sono esclusi dalla garanzia:

- danni della vernice da ricondurre alla normale usura
- Parti usurabili che sono contraddistinte sulla scheda ricambi  xxxxxx (X) con un riquadro

Il periodo di garanzia inizia con l'acquisto da parte del primo consumatore finale. Fondamentali sono la data e la ricevuta di acquisto. Rivolgersi al proprio rivenditore o al centro di assistenza autorizzato più vicino presentando la presente garanzia e la ricevuta di acquisto originale. La presente dichiarazione di garanzia non altera i diritti derivanti da vizi del prodotto spettanti per legge all'acquirente nei confronti del venditore.

## PREVOD ORIGINALNIH NAVODIL

### Kazalo vsebine

1	Posebni varnostni napotki.....	72	10	Pomoč pri motnjah .....	79
2	K tem navodilom za uporabo .....	72	11	Transport.....	80
2.1	Simboli na naslovnici.....	72	12	Odstranjevanje .....	80
2.2	Razlaga znakov in opozorilne besede	73	13	Servisna služba/servis.....	80
3	Opis izdelka .....	73	14	Garancija .....	81
3.1	Namenska uporaba .....	73			
3.2	Možna predvidljiva napačna raba .....	73			
3.3	Preostala tveganja .....	73			
3.4	Simboli na napravi.....	73			
3.5	Varnostne naprave in zaščita .....	74			
3.6	Električne zahteve.....	74			
3.6.1	Omrežni priključek .....	74			
3.6.2	Napajalni kabel .....	74			
3.7	Pregled izdelka (01) .....	74			
3.8	Obseg dobave .....	75			
4	Varnostni napotki .....	75			
5	Montaža .....	76			
5.1	Montaža transportnih koles (02).....	76			
5.2	Montaža zgornjega dela drobilnika z rezalno in motorno enoto (03).....	76			
5.3	Montiranje polnilnega lijaka (03) .....	76			
6	Zagon.....	76			
7	Upravljanje .....	77			
7.1	Priklop sesalnega voda (04/05).....	77			
7.2	Vklop motorja (06).....	77			
7.3	Izklop motorja (06) .....	77			
7.4	Sprostitev blokade rezalne plošče/rezalnih valjev.....	77			
7.5	Praznjenje košare za travo (11/12) ....	77			
8	Vzdrževanje in nega .....	78			
8.1	Drobilni nož (MH 2810) .....	78			
8.2	Menjava/obračanje drobilnih nožev (MH 2810) (11/12).....	78			
8.3	Prilaganje protiplošče (LH 2810) (07)	78			
8.4	Nega.....	78			
9	Shranjevanje.....	78			

## 1 POSEBNI VARNOSTNI NAPOTKI



To napravo lahko otroci, stari 8 let in več, ter osebe z zmanjšanimi telesnimi, čutilnimi in duševnimi sposobnostmi ali s pomanjkanjem izkušenj in znanja uporabljajo samo pod nadzorom ali če so poučeni o varni uporabi naprav in s tem povezanih nevarnostih. Otroci se ne smejo igrati z napravo. Otroci ne smejo brez nadzora izvajati čiščenja in uporabniškega vzdrževanja.

Potrebe oseb z zelo velikimi in kompleksnimi omejitvami morda presegajo tukaj opisane napotke.

## 2 K TEM NAVODILOM ZA UPORABO

- Nemška različica je izvornik navodil za uporabo. Različice v vseh drugih jezikih so prevodi originalnih navodil za uporabo.
- Navodila za uporabo vedno hranite tako, da jih lahko uporabite, kadar boste potrebovali informacije o napravi.
- Napravo izročite drugim osebam samo skupaj s temi navodili za uporabo.
- Preberite in upoštevajte varnostne napotke in opozorila v teh navodilih za uporabo.

### 2.1 Simboli na naslovnici

Simbol	Pomen
	Pred zagonom obvezno pozorno preberite ta navodila za uporabo. To je pogoj za varno delo in nemoteno delovanje.
	Navodila za uporabo
	Pazite, da ne poškodujete ali pretrgate električnega kabla, da ne pride do električnega udara!



## 2.2 Razlaga znakov in opozorilne besede

**⚠ NEVARNOST!** Označuje neposredno nevarno situacijo, ki bo ob neupoštevanju opozorila povzročila smrt ali hude telesne poškodbe.

**⚠ OPOZORILO!** Označuje možno nevarno situacijo, ki lahko ob neupoštevanju opozorila povzroči smrt ali hude telesne poškodbe.

**⚠ PREVIDNO!** Označuje možno nevarno situacijo, ki lahko ob neupoštevanju opozorila povzroči manjše ali zmerne telesne poškodbe.

**POZOR!** Označuje situacijo, ki lahko ob neupoštevanju opozorila povzroči materialno škodo.

**i NAPOTEK** Posebni napotki za boljše razumevanje in ravnanje.

## 3 OPIS IZDELKA

Ta dokumentacija opisuje drobilnik Easy Crush v naslednjih izvedbah:

- Drobilnik z noži Easy Crush MH 2810
- Valjčni drobilnik Easy Crush LH 2810

### 3.1 Namenska uporaba

Ta naprava je namenjena drobljenju vej in grmičevja s premerom največ 40 mm (MH 2810) oz. 42 mm (LH 2810).

Ta naprava je predvidena izključno za domačo rabo. Vsaka druga uporaba, kot tudi nepooblaščen spremembe in dodatki, je uporaba v nasprotju z namembnostjo, ki bo razveljavila garancijo in povzročila izgubo skladnosti (oznaka CE) ter zavrnitev vsakršne odgovornosti za škodo, ki jo utрпи uporabnik ali druga oseba, s strani proizvajalca.

### P40: Stalno delovanje s prekinitvami

Naprava lahko stalno deluje, toda pri visokih obremenitvah so potrebne prekinitve. Če naprava predolgo deluje z visoko obremenitvijo, jo preobremenitvena zaščita izklopi. Naprava je preizkušena in odobrena za delovanje 40 s pri polni obremenitvi in nato 60 s v prostem teku.

### 3.2 Možna predvidljiva napačna raba

- Naprave ni dovoljeno uporabljati za komercialno uporabo ter na kmetijskih in gozdnih površinah.
- Naprave se ne sme uporabljati v dežju.
- Varnostnih naprav ne smete demontirati ali premestiti.

## 3.3 Preostala tveganja

Tudi pri strokovni uporabi naprave vedno ostanejo določena preostala tveganja, ki jih ni mogoče izključiti. Iz vrste in zgradbe naprave je mogoče izpeljati naslednje možne nevarnosti skladno z vsako posamezno uporabo:

- Telesne poškodbe zaradi odmetavanja drobljenega materiala
- Telesne poškodbe zaradi vdihavanja odrezkov
- Telesne poškodbe zaradi seganja v drobilni mehanizem
- Telesne poškodbe zaradi prekucnitve naprave

## 3.4 Simboli na napravi

Simbol	Pomen
	Pri ravnanju bodite posebej previdni!
	Pred zagonom preberite navodila za uporabo!
	Z rokami in nogami ne segajte v drobilni mehanizem!
	Poskrbite, da v območju nevarnosti ne bo drugih oseb!
	Zagotovite varnostno razdaljo!
	Odklopite napravo od omrežja, če je kabel poškodovan ali pretrgan oz. pred izvajanjem vzdrževalnih del.
	Nosite zaščito za oči in sluh.
	Nosite rokavice.

### 3.5 Varnostne naprave in zaščita

#### **⚠ OPOZORILO! Nevarnost telesnih poškodb.**

Okvarjene in izklopljene varnostne in zaščitne naprave lahko povzročijo hude telesne poškodbe.

- Okvarjene varnostne in zaščitne naprave odajte v popravilo.
- Varnostnih naprav in zaščite nikoli ne izklopljajte.

#### **Zaščitno stikalo za motor**

Zaščitno stikalo motorja pri preobremenitvi izklopi motor. Pri tem stikalo (06/3) izstopi iz nadzorne plošče. Po pribl. 5-minutnem premoru za ohlajanje lahko ponovno vtisnete stikalo in vklopite napravo. Če stikalo ne ostane samodejno v pritisnjem položaju, podaljšajte čas ohlajenja. Če težava ni odpravljena, naj napravo pregledajo v strokovni delavnici.

#### **Zaščita pred ponovnim zagonom**

Naprava je za vašo varnost opremljena z 0-napetostnim stikalom, ki napravo samodejno izklopi v primeru prekinitve toka. Ko je znova zagotovljeno napajanje, se naprava ne zažene samodejno. Za ponovni vklop je treba pritisniti stikalo za vklop (06/1).

#### **Zaščitno stikalo na zgornjem delu drobilnika (MH 2810)**

Na zgornjem delu drobilnika je nameščeno zaščitno stikalo, ki izklopi motor, ko odvijete zaporni vijak (01/2). Motor je tako zavarovan pred nenamernim zagonom.

Napravo lahko znova vklopite šele, ko ste namestili zgornji del drobilnika (01/11) in privili zaporni vijak.

### 3.6 Električne zahteve

#### 3.6.1 Omrežni priključek

**⚠ NEVARNOST! Nevarnost električnega udara pri delovanju brez zaščitnega stikala na okvarni tok.** Delovanje naprave brez zaščitnega stikala na okvarni tok na napajalnem priključku lahko zaradi električnega toka povzroči hude telesne poškodbe in tudi smrt.

- Pred priključitvijo naprave preverite, ali je na napajalnem priključku na voljo zaščitno stikalo na okvarni tok za maksimalni okvarni tok 0,03 A.
- Če ni mogoče ugotoviti, ali je zaščitno stikalo na okvarni tok prisotno: Uporabite dodatno prenosno zaščitno napravo na okvarni tok s preklopnim zaščitnim vodnikom.

- Za napajalno napetost glejte tehnične podatke. Ne uporabljajte druge napajalne napetosti!

#### 3.6.2 Napajalni kabel

**⚠ OPOZORILO! Nevarnost telesnih poškodb zaradi električnega udara.** Poškodovani napajalni kabel lahko povzroči hude telesne poškodbe.

- Prepričajte se, da napajalni kabel ni poškodovan ali pretrgan.
- Uporabljajte izključno gumijasti kabel kakovosti H05RN-F po standardu DIN 57282, 817. del / VDE 0282, 817. del, z gumirano vtično napravo in s prerezo žice najmanj 1,5 mm<sup>2</sup> (230 V: 3 x 1,5 mm<sup>2</sup>, 400 V: 5 x 1,5 mm<sup>2</sup>). Kabel ne sme biti lažji. Samo za Veliko Britanijo: Gumijasti kabel tipa BS 6500 (1984), tabela 16 PVC 3-žilno jedro, fleksibilen, 300/500 V HOS VV-F z gumirano vtično napravo, zaščiten za 13 A.
- Maksimalna dovoljena dolžina kabla je 50 m. Večja dolžina vpliva na slabšo moč motorja in s tem delovanje cepilnika lesa.
- Napajalni kabel, napajalni vtič in spojni konektor morajo biti nepoškodovani. Poškodovanega napajalnega kabla (npr. razpokana/zlomljena, zarezana, zmečkana ali prelomljena izolacija) ne smete uporabljati.
- Pred vsakim zagonom preverite stanje napajalnega kabla.
- Zaščitite napajalni kabel pred vročino, oljem in ostrimi robovi. Ne izpostavljajte vtičnih povezav vlagi.
- Nikoli ne vlecite za omrežni kabel, da bi omrežni vtič izvlekli iz vtičnice.
- V primeru okvare takoj izklopite napajalni kabel iz omrežja.
- Popravila napajalnega kabla, napajalnega vtiča in spojnega konektorja lahko izvaja samo pooblaščen serviser.

### 3.7 Pregled izdelka (01)

#### MH 2810

Št.	Sestavni del
1	Ročaj
2	Zaporni vijak
3	Stikalo za vklop
4	Stikalo za izklop

Št.	Sestavni del
5	Prezračevalne reže
6	Transportni kolesi
7	Podnožje
8	Vtičnica
9	Stikalo za preobremenitveno zaščito
10	polnilni lijak,
11	Zgornji del drobilnika s polnilnim jaškom
12	Zapiralo zbiralnika
13	Zbiralnik
14	Noge

#### LH 2810

Št.	Sestavni del
1	Ročaj
2	Polnilni jašek
3	Stikalo za smer vrtenja
4	Stikalo za preobremenitveno zaščito
5	Nastavitveni vijak nasprotno plošče
6	Vtičnica
7	Podnožje
8	Transportni kolesi
9	Noge
10	Zbiralnik
11	Zapiralo zbiralnika
12	Prezračevalne reže
13	Stikalo za izklop
14	Stikalo za vklop
15	polnilni lijak,

### 3.8 Obseg dobave

Obseg dobave naprave sestavljajo naslednje komponente:

- podnožje z zbiralnikom,
- zgornji del drobilnika z drobilnim mehanizmom in motorjem,
- polnilni lijak,
- dve transportni kolesi s kolesnima pokrovoma,

- vrečka z deli za montažo in navodili za uporabo.

## 4 VARNOSTNI NAPOTKI

### Upravljaivec:

- Osebe, ki so pod vplivom alkohola, drog ali zdravil, naprave ne smejo uporabljati.

### Osebna zaščitna oprema:

- Da preprečite poškodbe oči in sluha, je treba nositi predpisana oblačila in zaščitno opremo.
- Oblačila morajo biti namenska (tesno se prilagajoča) in vas ne smejo ovirati. Če imate dolge lase, obvezno nosite mrežo za lase. Osebna zaščitna oprema je:
  - zaščita za sluh,
  - zaščitna očala,
  - delovne rokavice,
  - varnostni čevlji,
  - dolge cevi.

### Delovno območje:

- V delovnem območju drobilnika se ne smejo nahajati druge osebe, otroci ali živali.
- Iz delovnega območja odstranite material za drobljenje in druge predmete – nevarnost spotikanja.
- Uporabnik naprave je odgovoren za nesreče drugih oseb ali njihove lastnine.
- Zagotovite dobro osvetlitev delovnega območja.

### Obratovalni časi:

- Pri uporabi v stanovanjskih območjih je treba upoštevati državne in lokalne obratovalne čase v skladu z določbami o obremenitvah s hrupom.
- Z napravo delajte samo pri dnevni svetlobi ali pri dobri osvetlitvi.

### Obratovanje:

- Med obratovanjem ne segajte v lijak in polnilni jašek!
- Rezalna plošča (MH 2810) oz. rezalni valji (LH 2810) se po izklopu naprave še vedno premikajo!
- Napravo zaženite šele po končani montaži.
- Pred uporabo naprave vedno opravite vizualni pregled. Naprava mora biti v varnem obratovalnem stanju.
- Nikoli ne delajte sami.

- Poškodovane ali obrabljene dele je treba takoj zamenjati.
- Napravo uporabljajte le v tehničnem stanju, ki ga je predpisal proizvajalec.
- Drobiljenja ne izvajajte v dežju, snegu, nevihti ali neurju (nevarnost udara strele). Drobilnika ne uporabljajte v vlažnem ali mokrem okolju.
- Ne izklopite varnostnih oz. zaščitnih naprav.
- Vedno bodite pozorni na varen položaj naprave.
- Drobilnika nikoli ne transportirajte z vklopljenim motorjem.
- Naprave nikoli ne transportirajte z odprtim ali nezapahnjnim zgornjim delom drobilnika.
- Pri menjavi lokacije izklopite motor, počakajte, da se rezalna plošča (MH 2810) oz. rezalni valji (LH 2810) ustavijo, in odklopite napravo iz omrežnega priključka.
- Pri premikanju drobilnika na drugo mesto obvezno uporabite ročaj (01/1).
- Pri delu bodite vedno pozorni na varen položaj in se ne sklanjajte preveč naprej.
- Drobilnika ne polnite z dvignjenega položaja.
- Neuporabljene drobilnike vedno izklopite iz omrežnega priključka.

#### Pri okvari ali nezgodi:

- Če je napajalni kabel poškodovan ali pretrgan, takoj izvlecite vtič napajalnega kabla iz omrežja!
- Ob vdoru tujkov, neobičajnih zvokih ali tresenju takoj izklopite drobilnik in ga odklopite iz omrežja. Nato sledite naslednjemu postopku:
  - Preverite poškodbe.
  - Znova pritrdite zrahljane dele, npr. pritegnite vijake.
  - Na servisu zamenjajte vse poškodovane dele ali oddajte napravo v popravilo.

## 5 MONTAŽA

**⚠ PREVIDNO! Nevarnost poškodb zaradi nepopolne naprave!** Nepopolne naprave lahko povzročijo telesne poškodbe ter poškodbe stroja!

- Napravo zaženite šele po končani montaži.

### 5.1 Montaža transportnih koles (02)

1. Os kolesa (02/1) potisnite v podnožje (02/2).
2. Nato na os (02/1) potisnite veliko podložko 10x20x1,5 (02/3) in pušo (02/4).

3. Nato na pušo (02/4) potisnite transportno kolo (02/5).
4. Sredinsko podložko 8x20x1,5 (02/6) potisnite na navoj in transportno kolo zavarujte z matico M8 (02/7).
5. Na koncu na transportno kolo (02/5) potisnite kolesni pokrov (02/8).
6. Pri montaži nasprotnega kolesa upoštevajte enako zaporedje.

### 5.2 Montaža zgornjega dela drobilnika z rezalno in motorno enoto (03)

1. Zgornji del drobilnika dvignite na podnožje in ga zavarujte z vijaki M5x30 (03/1) in podložkami 5x10x1.

### 5.3 Montiranje polnilnega lijaka (03)

1. Polnilni lijak namestite na zgornji del drobilnika in ga pritrdite z vijaki ST 4,2x18 (03/2).

## 6 ZAGON

- Upoštevajte lokalne predpise glede časov obratovanja.
- Podaljševalnega kabla ne namestite nad odprtino za vstavljanje ali pod izmet.
- Drobilnik je mogoče vklopiti samo, če je zbiralnik zapahnjen.
- Pred vklopom preverite, ali so polnilni lijak in zgornji del drobilnika (MH 2810) oz. polnilna drča (LH 2810) prosti.
- LH 2810: Nasprotna plošča (07/2) je tovarniško nastavljena in je pri prvem zagonu ni treba nastavljati.
- Drobilnika ne uporabljajte v primeru:
  - utrujenosti,
  - slabega počutja,
  - vpliva alkohola, zdravil in drog.

**⚠ NEVARNOST! Nevarnost telesnih poškodb zaradi poškodovanih sestavnih delov!** Poškodovani sestavni deli lahko povzročijo hude telesne poškodbe ter smrt!

- Pred zagonom opravite vizualni pregled in preverite delovanje sestavnih delov.

**⚠ OPOZORILO! Nevarnost poškodb zaradi malomarnega ravnanja!** Malomarno ravnanje z napravo lahko povzroči hude telesne poškodbe!

- Drobilnik uporabljajte samo na ravni, trdni podlagi in v varnem položaju. Med uporabo naprave ne prevračajte ali je ne nagibajte.

## 7 UPRAVLJANJE

**⚠ OPOZORILO! Nevarnost hudih telesnih poškodb!** Pri otrocih, osebah z zmanjšanimi telesnimi, čutilnimi ali duševnimi sposobnostmi, osebah z nezadostnimi izkušnjami in brez znanja ter osebah, ki niso seznanjene z navodili za upravljanje, obstaja nevarnost hudih telesnih poškodb.

- Zgoraj navedenim osebam nikoli ne dovolite uporabe naprave.
- Obvezno upoštevajte lokalne predpise za omejitev starosti uporabnikov.

### 7.1 Priklon sesalnega voda (04/05)

1. Potisnite varovalo kabla (04/1) navzdol in vstavite podaljševalni kabel (05/1) v priključno vtičnico drobilnika.
2. Preverite namestitev podaljševalnega kabla.
3. Nato priključite podaljševalni kabel na hišno napetost.

### 7.2 Vklon motorja (06)

#### MH 2810

1. Pritisnite stikalo za vklon (06/1).

#### LH 2810

Normalno obratovanje:

1. Stikalo za smer vrtenja (06/4) rezalnega valja zavrtite v levo (06/6).
2. Nato pritisnite stikalo za vklon (06/1).
3. Naprava povleče material za drobljenje navznoter.

Povratni tek:

Glejte glejte *Poglavje 7.4 "Sprostitev blokade rezalne plošče/rezalnih valjev", stran 77.*

### 7.3 Izklon motorja (06)

1. Za izklon motorja pritisnite stikalo za izklon (06/2).

**⚠ PREVIDNO! Poškodbe stroja zaradi nestrokovnega upravljanja!** Zaradi nepravilnega ravnanja lahko pride do poškodb stroja!

- Material za drobljenje dovajajte šele, ko je naprava že vklopljena.
- Ko je naprava izklopljena, materiala za drobljenje več ne dovajajte.

### 7.4 Sprostitev blokade rezalne plošče/rezalnih valjev

#### Sprostite blokado rezalne plošče (MH 2810) (09/10)

1. Izklonite drobilnik.

2. Napravo izklopite iz omrežnega priključka.
3. Odvijte zaporni vijak (09/1) in odstranite zgornji del drobilnika (09/2).
4. Odstranite blokiran material za drobljenje.
5. Preverite koltni nož in drobilni nož (10/3) glede poškodb.
6. Namestite zgornji del drobilnika (09/2) in znova pritegnite zaporni vijak (09/1).
7. Napravo znova priključite na omrežni priključek.
8. Znova vklopite drobilnik.

**⚠ PREVIDNO! Nevarnost priščipnjenja pri odpiranju in zapiranju ohišja!** Posledica so lahko poškodbe rok in prstov!

- Pri odpiranju in zapiranju ohišja pazite na roke in prste.

#### Sprostite blokado rezalnih valjev (LH 2810) (06/08)

1. Izklonite drobilnik.
2. Stikalo za smer vrtenja (06/4) zavrtite v desno (06/5) in pritisnite stikalo za vklon (06/1) (povratni tek). Sedaj bi moral material za drobljenje zgoraj izstopiti.
3. Izklonite napravo in počakajte, da se rezalni valj ustavi.
4. Znova obrnite stikalo za smer vrtenja (06/4) v levo (06/6).
5. Znova vklopite drobilnik.

Če material za drobljenje ne izstopi zgoraj:

1. Nastavitveni vijak nasprotne plošče (08/1) toliko sprostite, da rezalni valj znova nemoteno teče in se blokada sprosti.
2. Nastavite nasprotno ploščo, glejte poglavje "Naknadno nastavljanje nasprotne plošče".

Če se blokada ne sprosti, se obrnite na servisno službo.

**⚠ OPOZORILO! Nevarnost poškodb zaradi nezbranosti pri delu!** Leteči deli lahko povzročijo hude poškodbe!

- Pazite na izmetane dele in ne približujte obraza polnilnemu lijaku.

### 7.5 Praznjenje košare za travo (11/12)

1. Izklonite drobilnik.
2. Zapah (11/1) povlecite navzdol in izvlecite zbiralnik (11/2) iz podnožja.
3. Prazen zbiralnik (12/2) odložite na vodilo (12/1) in ga do konca potisnite v podnožje.

4. Zapah (12/3) potisnite navzgor, da zaskoči.

## 8 VZDRŽEVANJE IN NEGA

**⚠ NEVARNOST! Življenjska nevarnost zaradi električnega toka!** Pri dotikanju delov, ki so pod napetostjo, obstaja neposredna smrtna nevarnost zaradi električnega udara!

- Pred vsemi vzdrževalnimi deli, nego in čiščenjem odklopite napravo iz omrežja.

**⚠ OPOZORILO! Nevarnost urednin.** Nevarnost urednin pri prijemanju delov z ostrimi robovi in premikajočih se delov ter rezalnega orodja.

- Pred vzdrževalnimi deli, nego in čiščenjem vedno izklopite napravo. Napravo odklopite iz električnega omrežja.
- Pri vzdrževalnih delih, negi in popravilih vedno nosite zaščitne rokavice.

**⚠ OPOZORILO! Nevarnost telesnih poškodb pri popravilih.** Nestrokovna popravila lahko povzročijo hude telesne poškodbe in poškodbe naprave.

- Popravila prepustite izključno servisom proizvajalca ali pooblaščenim strokovnim podjetjem!
- Po uporabi preverite obrabljenost drobilnika in po potrebi zamenjajte poškodovane sestavne dele.
- Vzdržujte prezračevalne reže proste, brez ostankov in oblog.
- Uporabljajte samo nadomestne dele, ki jih je predpisal proizvajalec.

### 8.1 Drobilni nož (MH 2810)

Da bi zagotovili optimalni rezultat drobljenja in preprečili poškodbe na napravi, je treba nože redno zamenjevati.

- Vedno zamenjajte par nožev.
- Vedno tesno privijte vijake.
- Ne uporabljajte naprave s topimi noži.

### 8.2 Menjava/obračanje drobilnih nožev (MH 2810) (11/12)

Nadomestni noži za Easy Crush MH 2810 št. izdelka 113079

1. Izklopite drobilnik in ga odklopite od omrežja.
2. Odvijte zaporni vijak (11/1) in odstranite zgornji del drobilnika (11/2).
3. Odvijte tri matice M8 (12/4) in odstranite nasprotno rezilo z vodilno ploščevino (12/1).

4. Sprostite in odstranite šestrobne vijake M8x10 (12/2).
5. Odstranite in obrnite nož (12/3). Nože zamenjajte, ko sta obe strani nožev topi.
6. Nož (12/3) pritrdite s šestrobnimi vijaki M8x10 (12/2) in obrnite ali zamenjajte drugi nož.
7. Nato znova namestite nasprotno rezilo z vodilno ploščevino (12/1) in privijte matice M8 (12/4).
8. Na koncu namestite in privijte zgornji del drobilnika.

### 8.3 Prilagajanje protiplošče (LH 2810) (07)

Obrabljen ali poškodovan rezalni valj in nasprotno ploščo mora zamenjati pooblaščen strokovnjak.

Da bi zagotovili optimalni rezultat drobljenja in preprečili poškodbe nožev (07/3), je treba nasprotno ploščo (07/2) redno nastavljati.

Nasprotno ploščo je treba nastaviti tudi, če pride do tako imenovanih prepletov.

Med delovanjem motorja:

1. Nastavitveni vijak (07/1) zavrtite za 1/6 vrtljaja v desno, da zaslišite rahlo brušenje in za kratek čas iz izmetnega kanala izstopijo aluminijevi ostružki.
2. Drobljenje materiala naj bi bilo zdaj znova v redu.

### 8.4 Nega

- Po uporabi odstranite umazanijo in ostanke drobljenja.
- Naprave ne čistite pod tekočo vodo ali z visokotlačnimi čistilniki.
- Ne uporabljajte čistil oz. topil.
- Za čiščenje uporabljajte mehko krtačo ali krpo.
- Za zaščito pred korozijo poškropite notranjost ohišja z biološko razgradljivim razpršilnim oljem.

## 9 SHRANJEVANJE

Drobilnik po uporabi očistite. Hranite ga na suhem mestu z možnostjo zaklepanja in izven dosega otrok.

Pred zimo opravite naslednje:

### MH 2810 (11/12)

1. Izklopite napravo in jo odklopite od omrežja.
2. Počakajte, da se kolutni nož ustavi.

3. Odvijte zaporni vijak (11/1) in odstranite zgornji del drobilnika (11/2).
4. Iz notranjosti drobilnika odstranite grobi in vlažen material za drobljenje.
5. Drobilni nož (12/3) napršite z negovalnim pršilom, ki vsebuje olje.
6. Izpraznite zbiralnik.
7. Nato znova namestite in privijte zgornji del drobilnika (11/2).
8. Drobilnik shranite v stoječem položaju.

### LH 2810

1. Izklopite napravo in jo odklopite od omrežja.
2. Izpraznite zbiralnik.
3. Drobilnik shranite v stoječem položaju.

## 10 POMOČ PRI MOTNJAH

**i NAPOTEK** Pri motnjah, ki niso navedene v tej tabeli ali ki jih ne morete sami odpraviti, se obrnite na našo servisno službo.

### MH 2810

Motnja	Možen vzrok	Rešitev
Motor se ne zažene.	Zbiralnik ni vstavljen oz. ni zapah-njen.	Potisnite zbiralnik do konca navznoter in ga zapahnite.
	Pokvarjena napajalna vtičnica.	Uporabite drugo vtičnico v hiši.
	Podaljševalni kabel je poškodovan.	Preverite kabel in ga po potrebi zamenjajte.
Naprava ne uvleče materiala za drobljenje.	Zbiralnik je preveč poln zaradi za-stoja materiala v rezalni enoti.	Izpraznite zbiralnik. Po potrebi iz rezalne enote odstranite drobljeni material, glejte <i>Poglavje 7.4 "Sprostitev blokade rezalne plošče/rezalnih valjev", stran 77.</i>
	Rezalna enota je blokirana zaradi mokrega materiala za drobljenje.	Sprostite zamašitev z dovajanjem vej.
Material za drobljenje ni pravilno zdrobljen.	Nož je top ali poškodovan	Obrnite ali zamenjajte nož, glejte <i>Poglavje 8.2 "Menjava/obračanje drobilnih nožev (MH 2810) (11/12)", stran 78</i>
Motor se izklaplja.	Stikalo za zaščito motorja je zaradi preobremenitve ali blokade kolutnega noža izklopilo motor.	Po pribl. petih minutah časa hlajenja se motor lahko znova vklopi.
Iz naprave prihajajo neobičajni zvoki.	Vijaki na motorju, na pritrditvi motorja, na gonilu niso priviti ali ni privita rezalna enota.	Zategnite vijake.

### LH 2810

Motnja	Možen vzrok	Rešitev
Motor se ne zažene.	Stikalo za preklon smeri vrtenja je v ničelnem položaju.	Zavrtite stikalo za smer vrtenja v levo ali desno.
	Zbiralnik ni vstavljen oz. ni zapah-njen.	Potisnite zbiralnik do konca navznoter in ga zapahnite.
	Pokvarjena napajalna vtičnica.	Uporabite drugo vtičnico v hiši.
	Podaljševalni kabel je poškodovan.	Preverite kabel in ga po potrebi zamenjajte.

Motnja	Možen vzrok	Rešitev
Naprava ne uvleče materiala za drobljenje.	Nepravilna smer vrtenja rezalnega valja.	Zavrtite stikalo za smer vrtenja v levo (normalno obratovanje).
	Zbiralnik je preveč poln zaradi zastoj materiala v rezalnem valju.	Izpraznite zbiralnik. Po potrebi iz rezalne enote odstranite drobljeni material, glejte <i>Poglavje 7.4 "Sprostitev blokade rezalne plošče/rezalnih valjev", stran 77.</i>
	Rezalni valj je blokiran zaradi mokerega rezalnega materiala.	Sprostite zamašitev z dovajanjem vej.
Material za drobljenje ni pravilno zdrobljen.	Nasprotna plošča v rezilu ni pravilno nastavljena.	Nastavite protiploščo, glejte <i>Poglavje 8.3 "Prilagajanje protiplošče (LH 2810) (07)", stran 78.</i>
Motor se izkloplja.	Stikalo za zaščito motorja je zaradi preobremenitve ali blokade kolutnega noža izklopilo motor.	Po pribl. petih minutah časa hlajenja se motor lahko znova vklopi.
Iz naprave prihajajo neobičajni zvoki.	Vijaki na motorju, na pritrditvi motorja, na gonilu niso priviti.	Zategnite vijake.

## 11 TRANSPORT

Drobnik transportirajte samo z zaprtim in zapah-njenim zgornjim delom drobnika.

1. Izklopite motor in počakajte, da se rezalna plošča (MH 2810) oz. rezalni valji (LH 2810) ustavijo.
2. Nato napravo izklopite iz omrežnega priključka.
3. Primate drobnik za ročaj (01/1) in napravo nekoliko nagnite.
4. Pri premikanju vlecite napravo za sabo. Bodite pozorni na podlago, da se naprava med transportom ne prevrne.

## 12 ODSTRANJEVANJE

### Napotki k Uredbi o odpadni električni in elektronski opremi



- Stara električna in elektronska oprema ne sodi med gospodinjske odpadke, temveč jo je treba odstraniti ločeno!
- Lastniki oz. uporabniki električnih in elektronskih naprav jih morajo po uporabi skladno z zakonom vrniti.

Simbol prekrizanega zabojnika za odpadke pomeni, da se odpadne električne in elektronske opreme ne sme odvreči med gospodinjske odpadke.

Odpadno električno in elektronsko opremo lahko brezplačno oddate na naslednjih mestih:

- javna komunalna oz. zbirna mesta (npr. komunalni objekti);
- prodajna mesta električnih naprav (fizična in spletna), kjer so prodajalci obvezani sprejeti vračila oziroma kjer to storitev prostovoljno ponujajo.

Te izjave veljajo samo za naprave, ki so nameščene in kupljene v Evropski uniji in za katere velja evropska Direktiva 2012/19/EU. V državah izven Evropske unije lahko veljajo drugačna določila za odstranjevanje stare električne in elektronske opreme.

## 13 SERVISNA SLUŽBA/SERVIS

V primeru vprašanj glede garancije, popravil ali nadomestnih delov se obrnite na najbližjo servisno delavnico AL-KO. Najdete jo na naslednjem naslovu:

[www.al-ko.com/service-contacts](http://www.al-ko.com/service-contacts)



## 14 GARANCIJA

Morebitne napake materiala ali proizvodne napake na napravi bomo znotraj zakonskega obdobja veljavnosti, ki velja za garancijske zahtevke, po naši izbiri opravili s popravilom ali nadomestilom. Obdobje veljavnosti garancije je odvisno od veljavne zakonodaje v državi, v kateri je bila naprava kupljena.

Naša garancija velja samo, če:

- so ta navodila za uporabo upoštevana,
- je bila naprava strokovno uporabljena,
- so bili uporabljeni originalni nadomestni deli.

Garancija preneha veljati, če:

- so bili izvedeni samovoljni poskusi popravila,
- so bile izvedene samovoljne tehnične spremembe,
- naprava ni bila uporabljena v skladu z namenom uporabe.

Garancija ne velja za:

- poškodbe laka, ki so posledica normalne uporabe,
- obrabne dele, ki so na kartici nadomestnih delov označeni z okvirjem xxxxxx (x).

Garancija začne veljati, ko napravo kupi prvi končni uporabnik. Velja datum na računu. S to izjavo in originalnim potrdilom o nakupu se obrnite na vašega prodajalca ali na najbližjo pooblaščenno servisno službo. Ta izjava ne vpliva na zakonske garancijske zahtevke, ki jih ima kupec do prodajalca.

## PRIJEVOD ORIGINALNIH UPUTA ZA UPORABU

## Sadržaj

1	Specijalne sigurnosne napomene.....	82	10	Pomoć u slučaju smetnji.....	89
2	Informacije o Uputama za uporabu.....	82	11	Transport.....	90
2.1	Simboli na naslovnoj stranici.....	82	12	Zbrinjavanje.....	90
2.2	Objašnjenja oznaka i signalnih riječi ..	83	13	Korisnička služba/Servis .....	91
3	Opis proizvoda.....	83	14	Jamstvo.....	91
3.1	Namjenska uporaba .....	83			
3.2	Moguća predvidiva nepravilna upora- ba .....	83			
3.3	Ostali rizici.....	83			
3.4	Simboli na uređaju .....	83			
3.5	Sigurnosni i zaštitni uređaji .....	84			
3.6	Električni zahtjevi .....	84			
3.6.1	Mrežni priključak.....	84			
3.6.2	Mrežni kabel .....	84			
3.7	Pregled proizvoda (01).....	85			
3.8	Opseg isporuke .....	85			
4	Sigurnosne napomene.....	85			
5	Montaža .....	86			
5.1	Montiranje transportnih kotača (02) ...	86			
5.2	Montirajte gornji dio usitnjivača s jedi- nicom za rezanje i motornom jedini- com (03).....	86			
5.3	Montirajte tuljac za punjenje (03) .....	86			
6	Stavljanje u pogon .....	86			
7	Upravljanje.....	87			
7.1	Priključite utikač za napajanje (04/05)	87			
7.2	Uključivanje motora (06) .....	87			
7.3	Isključite motor (06).....	87			
7.4	Odblokiranje rezne ploče/valjka .....	87			
7.5	Pražnjenje spremnika (11/12) .....	88			
8	Održavanje i njega .....	88			
8.1	Noževi za usitnjavanje (MH 2810) ....	88			
8.2	Zamjena/okretanje noževa za usitnja- vanje (MH 2810) (11/12) .....	88			
8.3	Namještanje protuploče (LH 2810) (07)	88			
8.4	Njega.....	88			
9	Skladištenje .....	89			

## 1 SPECIJALNE SIGURNOSNE NAPOMENE



Ovaj uređaj smiju koristiti djeca od 8 godina naviše te osobe s ograničenim psihičkim, osjetilnim ili mentalnim sposobnostima ili osobe bez iskustva i/ili znanja samo dok su pod nadzorom ili ako su upoznati s uputama o sigurnom korištenju uređaja kao i s potencijalnim opasnostima. Djeca se ne smiju igrati uređajem. Djeca ne smiju čistiti ili održavati uređaj bez nadzora.

Osobe s jakim ili složenim ograničenjima mogu zahtijevati dodatne mjere opreza osim ovdje navedenih uputa.

## 2 INFORMACIJE O UPUTAMA ZA UPORABU

- Kod njemačke verzije radi se o originalnim uputama za uporabu. Sve ostale jezične verzije prijevodi su originalnih uputa za uporabu.
- Ove Upute za uporabu držite na lako dostupnom mjestu kako bi vam bile pri ruci kada vam zatrebaju informacije o uređaju.
- Uređaj proslijedite drugim osobama samo s ovim Uputama za uporabu.
- Pročitajte i slijedite sigurnosne napomene i upozorenja iz ovih Uputa za uporabu.

### 2.1 Simboli na naslovnoj stranici

Simbol	Značenje
	Prije prvog korištenja obavezno pažljivo pročitajte ove Upute za uporabu. To je preduvjet sigurnog rada i rukovanja bez smetnji.
	Upute za uporabu

Simbol	Značenje
	Kako biste izbjegli strujni udar, ne- mojte oštetiti ni prekinuti mrežni ka- bel!

## 2.2 Objašnjenja oznaka i signalnih riječi

**⚠ OPASNOST!** Pokazuje neposrednu opa-  
snost koja – ako se ne izbjegne – uzrokuje smrt  
ili tešku ozljedu.

**⚠ UPOZORENJE!** Pokazuje potencijalnu opa-  
snost koja bi – ako se ne izbjegne – mogla uzro-  
kovati smrt ili tešku ozljedu.

**⚠ OPREZ!** Pokazuje potencijalnu opasnost  
koja bi – ako se ne izbjegne – mogla uzrokovati  
manju ili umjerenu ozljedu.

**POZOR!** Pokazuje situaciju koja bi – ako se ne  
izbjegne – mogla uzrokovati materijalnu štetu.

**i NAPOMENA** Posebne napomene za bolju  
razumljivost i rukovanje.

## 3 OPIS PROIZVODA

Ova dokumentacija opisuje usitnjivač Easy Crush  
u sljedećim izvedbama:

- Usitnjivač s noževima Easy Crush MH 2810
- Valjkasti usitnjivač Easy Crush LH 2810

### 3.1 Namjenska uporaba

Ovaj uređaj predviđen je za usitnjavanje granja i  
gustiša maksimalnog promjera 40 mm (MH 2810)  
ili 42 mm (LH 2810).

Ovaj je uređaj namijenjen za primjenu u privat-  
nom području. Svaka druga uporaba i nedozvo-  
ljene pregradnje ili ugradnje smatrat će se po-  
grešnom primjenom i bit će temelj za ukidanje  
jamstva kao i za gubitak sukladnosti (oznake CE)  
i odbacivanje svake odgovornosti proizvođača u  
odnosu na štete za korisnika ili trećih strana.

### P40: Kontinuirani rad s prekidima

Uređajem se može raditi kontinuirano, ali uz re-  
dovite prekide kada je opterećenje veliko. Ako  
uređaj radi predugo s velikim opterećenjem, za-  
štita od preopterećenja isključuje uređaj. Uređaj  
je testiran i odobren za rad pri punom optereće-  
nju 40 s i nakon toga praznom hodu 60 s.

### 3.2 Moguća predvidiva nepravilna uporaba

- Uređaj nije predviđen za komercijalnu primje-  
nu te za rad u poljoprivredi i šumarstvu.



- Uređaj se ne smije koristiti po kiši.
- Sigurnosne naprave uređaja ne smiju se de-  
montirati niti premošćivati.

### 3.3 Ostali rizici

Čak i kad se uređaj ispravno koristi, uvijek postoji  
određeni preostali rizik koji se ne može isključiti.  
Iz vrste i konstrukcije uređaja mogu proizaći slje-  
deće potencijalne opasnosti, ovisno o primjeni:

- Ozljede izbačenim pokošenim materijalom
- Ozljede zbog udisanja čestica pokošenog  
materijala
- Ozljede zbog zahvaćanja mehanizma za usit-  
njivanje
- Ozljede zbog prevrtanja uređaja

### 3.4 Simboli na uređaju

Simbol	Značenje
	Poseban oprez pri rukovanju!
	Prije pokretanja pročitajte upute za uporabu!
	Ruke i noge držite dalje od meha- nizma za usitnjavanje!
	Treće osobe udaljite iz područja opasnosti!
	Održavajte sigurnosni razmak!
	Prije održavanja ili u slučaju ošteće- noga ili prerezanoga kabela, uvijek isključite napajanje uređaja.
	Nosite zaštitu za oči i sluh.

Simbol	Značenje
	Nosite rukavice.

### 3.5 Sigurnosni i zaštitni uređaji

**⚠ UPOZORENJE!** **Opasnost od ozljeda.** Neispravne i deaktivirane sigurnosne i zaštitne naprave mogu izazvati teške ozljede.

- Pobrinite se za popravak sigurnosnih i zaštitnih naprava.
- Nikada ne isključujte sigurnosne i zaštitne naprave.

#### Zaštitna sklopka motora

Zaštitna sklopka motora isključuje uređaj u slučaju preopterećenja. Pritom sklopka (06/3) iskače iz upravljačkog polja. Nakon faze hlađenja od otprilike 5 minuta, sklopku je moguće ponovno utisnuti i ponovno uključiti uređaj. Ako sklopka samostalno ne ostaje u utisnutom položaju, produljite fazu hlađenja motora. Ako se problem i dalje javlja, uređaj odnesite u servisnu radionicu.

#### Zaštita od ponovnog pokretanja

Uređaj je zbog Vaše sigurnosti opremljen nulnopskom sklopkom, koja u slučaju prekidanja napajanja automatski isključuje uređaj. Ako se ponovno uspostavi napajanje, uređaj neće automatski nastaviti s radom. Za ponovno pokretanje pritisnite sklopku za uključivanje (06/1).

#### Zaštitna sklopka na gornjem dijelu usitnjivača (MH 2810)

Gornji dio usitnjivača opremljen je zaštitnom sklopkom koja se isključuje odvijanjem vijka (01/2). Na taj se način motor osigurava od nenamjernog pokretanja.

Uređaj se može uključiti tek kada je montiran gornji dio usitnjivača (01/11) i kada je vijak zategnut.

### 3.6 Električni zahtjevi

#### 3.6.1 Mrežni priključak

**⚠ OPASNOST!** **Opasnost od strujnog udara kod rada bez sklopke za zaštitu od struje kvara.** Rad uređaja bez sklopke za zaštitu od struje kvara u mrežnom priključku može strujom kvara dovesti do teških ozljeda i čak smrti.

- Prije priključka uređaja, bilo da u mrežnom priključku postoji sklopka za zaštitu od struje kvara za maksimalnu struju kvara od 0,03 A.
- Ako ne možete ustanoviti prisutnost sklopke za zaštitu od struje kvara: Koristite dodatnu pomičnu zaštitnu zaštitu od struje kvara s uključenim zaštitnim vodom.
- Mrežni napon je naveden u tehničkim podacima. Nemojte primjenjivati neki drugi mrežni napon!

#### 3.6.2 Mrežni kabel

**⚠ UPOZORENJE!** **Opasnost od ozljede kod strujnog udara.** Neispravan mrežni kabel može izazvati teške ozljede strujnim udarom.

- Uvjerite se da mrežni kabel nije oštećen ni prerezan.
- Koristite samo gumene kabele kvalitete H05RN-F sukladne standardu DIN 57282, dio 817 / VDE 0282, dio 817 s gumom prevučenom utičnom spravom i presjekom žice od najmanje 1,5 mm<sup>2</sup> (230 V: 3 x 1,5 mm<sup>2</sup>, 400 V: 5 x 1,5 mm<sup>2</sup>). Kabel ne smije biti lakšeg tipa. Samo za Veliku Britaniju: Gumeni kabel tipa BS 6500 (1984), tablica 16 PVC 3-jezgreni fleks, 300/500 V HOS VV-F s gumom prevučenom utičnom spravom, osigurano s 13 A.
- Maksimalna dozvoljena duljina kabela je 50 m. Dulji vod ograničava snagu motora, a time i funkciju sjekača drveta.
- Mrežni kabel, mrežni utikač i konektor ne smiju biti oštećeni. Ne smije se upotrebljavati neispravni mrežni kabel (npr. s pukotinama/prijelomima, rezovima, nagnječenjima i pregibima na izolaciji).
- Prije svakog pokretanja uređaja provjerite stanje mrežnog kabela.
- Mrežni kabel zaštitite od topline i oštih bridova. Utične spojeve ne izlažite vlazi.
- Nikada ne povlačite kabel kako biste mrežni utikač izvukli iz utičnice.
- U slučaju oštećenja, mrežni kabel odmah odvojite iz strujne mreže.

- Popravke na mrežnom kabelu, utikaču ili konektoru smije izvoditi samo ovlašteno stručno osoblje.

### 3.7 Pregled proizvoda (01)

#### MH 2810

Br.	Dio
1	Ručka
2	Vijak za zaključavanje
3	Sklopka za uključivanje
4	Sklopka za isključivanje
5	Prorezi za ventilaciju
6	Transportni kotači
7	Postolje
8	Utičnica
9	Sklopka za zaštitu od preopterećenja
10	Tuljac za punjenje
11	Gornji dio usitnjivača s otvorom za ume-tanje
12	Brava spremnika
13	Spremnik za usitnjeni materijal
14	Noge

#### LH 2810

Br.	Dio
1	Ručka
2	Otvor za punjenje
3	Sklopka za odabir smjera vrtnje
4	Sklopka za zaštitu od preopterećenja
5	Prilagodni vijak za steznu ploču
6	Utičnica
7	Postolje
8	Transportni kotači
9	Noge
10	Spremnik za usitnjeni materijal
11	Brava spremnika
12	Prorezi za ventilaciju
13	Sklopka za isključivanje

Br.	Dio
14	Sklopka za uključivanje
15	Tuljac za punjenje

### 3.8 Opseg isporuke

Komplet isporuke uređaja sadrži sljedeće dijelove:

- Postolje sa spremnikom
- Gornji dio usitnjivača s mehanizmom za usitnjavanje i motorom
- Tuljac za punjenje
- Dva transportna kotača s naplaticima
- Vrećica s dijelovima za montažu i uputama za rad

## 4 SIGURNOSNE NAPOMENE

### Korisnik:

- Osobe pod utjecajem alkohola, druga ili lijekova ne smiju koristiti uređaj.

### Osobna zaštitna oprema:

- Da biste izbjegli ozljede očiju kao i oštećenje sluha, potrebno je nositi propisanu odjeću i zaštitnu opremu.
- Odjeća mora biti namjenska (usko pristajati) i ne smije vas ometati pri radu. Kod dugačke kose obavezno nosite mrežicu za kosu. Osobna zaštitna oprema je:
  - zaštita za sluh
  - zaštitne naočale
  - radne rukavice
  - zaštitne cipele
  - dugačke hlače

### Radno područje:

- U radnom području usitnjivača ne smiju se nalaziti djeca, životinje ili druge osobe.
- Radno područje oslobodite od materijala za usitnjavanje i drugih predmeta – postoji opasnost od spoticanja.
- Korisnik uređaja odgovoran je za nesreće i ozljede drugih osoba ili oštećenja imovine.
- Pobrinite se na dobro osvjetljenje radnog područja.

### Radna vremena:

- Prilikom pogona u rezidencijalnim područjima pridržavajte se lokalnog i komunalno određenog radnog vremena propisanog odredbama o zaštiti od buke.

- Uređaj koristite isključivo uz danje svjetlo ili uz dobro osvjjetljenje.

#### Rad:

- Tijekom rada ne posežite u tuljac i otvor za punjenje!
- Rezna ploča (MH 2810) ili rezni valjak (LH 2810) okreće se neko vrijeme nakon isključivanja uređaja!
- Uređaj uključite tek nakon što je uređaj potpuno sastavljen.
- Prije uporabe uređaja uvijek obavite vizualnu provjeru uređaja. Uređaj se mora nalaziti u sigurnom radnom stanju.
- Nikada ne radite sami.
- Oštećene ili istrošene dijelove treba odmah zamijeniti.
- Uređaj koristite samo u tehničkom stanju koje je propisao proizvođač.
- Usitnjavanje ne obavljajte na kiši, snijegu, po nevremenu ili tijekom oluje (opasnost od grma!). Usitnjivač ne koristite u vlažnom ili mokrom okruženju.
- Nikada ne isključujte sigurnosne odn. zaštitne elemente na uređaju.
- Uvijek pazite da uređaj sigurno stoji na postolju.
- Nikada ne pomičite usitnjivač dok motor radi.
- Uređaj nikada ne transportirajte ako je gornji dio usitnjivača otvoren ili otključan.
- Prilikom premještanja isključite motor, pričekaite da se rezna ploča (MH 2810) ili rezni valjak (LH 2810) zaustavi, a zatim isključite napajanje uređaja.
- Usitnjivač pomičite isključivo koristeći ručku (01/1).
- Prilikom rada uvijek pazite da stojite stabilno i ne naginjite se previše.
- Usitnjivač ne puniti s povišenog mjesta.
- Kada se usitnjivač ne koristi, obavezno izvučite utikač iz utičnice.

#### U slučaju kvara ili nezgode:

- Mrežni utikač odmah odvojite od strujne mreže ako je mrežni kabel oštećen ili prerezan!
- Ako se uvuče strano tijelo ili se pojave neobični zvukovi ili vibracije, odmah isključite usitnjivač i odvojite ga od mreže. Zatim postupite na sljedeći način:
  - Pregledajte štetu.

- Ponovno pričvrstite labave dijelove, npr. pritegnite vijke.
- Neka servisna služba zamijeni ili popravi sve oštećene dijelove.

## 5 MONTAŽA

**⚠ OPREZ! Opasnost od ozljeda zbog nepotpunog uređaja!** Nepotpuni uređaji mogu uzrokovati ozljede kao i oštećenja stroja!

- Uređaj pokrećite tek nakon potpune montaže.

### 5.1 Montiranje transportnih kotača (02)

1. Osovinu kotača (02/1) gurnite u postolje (02/2).
2. Nakon toga veću podložnu pločicu 10x20x1,5 (02/3) i čahuru (02/4) gurnite na osovinu (02/1).
3. Na kraju kotač (02/5) gurnite na čahuru (02/4).
4. Srednju podložnu pločicu 8x20x1,5 (02/6) gurnite na navoj i maticom M8 (02/7) osigurajte kotač.
5. Na kraju naplatak (02/8) utisnite na kotač (02/5).
6. Istim redoslijedom montirajte i drugi kotač.

### 5.2 Montirajte gornji dio usitnjivača s jedinicom za rezanje i motornom jedinicom (03)

1. Gornji dio usitnjivača podignite na postolje i osigurajte vijcima M5x30 (03/1) i podložnim pločicama 5x10x1.

### 5.3 Montirajte tuljac za punjenje (03)

1. Tuljac za punjenje postavite na gornji dio usitnjivača i pričvrstite vijcima ST 4,2x18 (03/2).

## 6 STAVLJANJE U POGON

- Pridržavajte se odgovarajućih lokalnih odredbi o vremenu rada.
- Produžni kabel ne stavlajte preko ulaznog ili izlaznog otvora.
- Usitnjivač se može uključiti samo ako je spremnik zaključan.
- Prije pokretanja provjerite jesu li lijevak za punjenje i gornji dio usitnjivača (MH 2810), odnosno otvor za punjenje (LH 2810) slobodni.
- LH 2810: Stezna ploča (07/2) tvornički je podešena i nije ju potrebno podešavati prilikom prvog pokretanja uređaja.

- Usitnjivač ne koristite u slučaju:
  - umora
  - mučnine
  - utjecaja alkohola, lijekova i droga

**⚠ OPASNOST! Opasnost od ozljeda zbog oštećenih sastavnih dijelova!** Oštećeni sastavni dijelovi mogu dovesti do teških ozljeda pa čak i smrti!

- Prije puštanja u pogon obavite vizualnu kontrolu i provjerite rad sastavnih dijelova.

**⚠ UPOZORENJE! Opasnost od ozljeda zbog nemarnog rukovanja!** Nemarno rukovanje uređajem može uzrokovati teške ozljede!

- Usitnjivač koristite samo ako stoji na čvrstoj i stabilnoj podlozi. Tijekom rada uređaj ne naginjte i ne postavljajte ukoso.

## 7 UPRAVLJANJE

**⚠ UPOZORENJE! Opasnost od teških ozljeda!** Postoji opasnost od teških ozljeda kod djece, osoba s ograničenim tjelesnim, senzornim ili mentalnim sposobnostima, osoba s nedovoljnim iskustvom i znanjem te osoba koje nisu upoznate s uputama za uporabu.

- Nikada ne dopustite da se gore navedene osobe koriste uređajem.
- Obavezno se pridržavajte lokalnih propisa koji se odnose na dobna ograničenja za korisnika.

### 7.1 Priključite utikač za napajanje (04/05)

1. Pritisnite osigurač kabela (04/1) i produžni kabel (05/1) utaknite u utičnicu na usitnjivaču.
2. Provjerite spoj produžnog kabela.
3. Nakon toga produžni kabel spojite na kućnu mrežnu utičnicu.

### 7.2 Uključivanje motora (06)

#### MH 2810

1. Pritisnite sklopku za uključivanje (06/1).

#### LH 2810

Normalan način rada:

1. Sklopku za smjer okretanja (06/4) reznog valjka okrenite ulijevo (06/6).
2. Nakon toga pritisnite sklopku za uključivanje (06/1).
3. Uređaj uvlači materijal za usitnjavanje.

Povratni hod:

Pogledajte vid *Poglavlje 7.4 "Odblokiranje rezne ploče/valjka", stranica 87.*

### 7.3 Isključite motor (06)

1. Kako biste isključili motor, pritisnite sklopku za isključivanje (06/2).

**⚠ OPREZ! Oštećenje uređaja uslijed ne-stručnog rukovanja!** U slučaju pogrešnog rukovanja moguće je oštećenje uređaja!

- Materijal za usitnjavanje umetnite tek kada je uređaj već uključen.
- Nakon isključivanja uređaja više ne umećite materijal za usitnjavanje.

### 7.4 Odblokiranje rezne ploče/valjka

#### Odblokiranje rezne ploče (MH 2810) (09/10)

1. Isključite usitnjivač.
2. Isključite napajanje uređaja.
3. Vijak za zaključavanje (09/1) odvijte i skinite gornji dio usitnjivača (09/2).
4. Izvadite materijal koji uzrokuje blokadu.
5. Provjerite da rezna ploča i noževi (10/3) slučajno nisu oštećeni.
6. Postavite gornji dio usitnjivača (09/2) i ponovno zategnite vijak za zaključavanje (09/1).
7. Ponovno uključite napajanje uređaja.
8. Ponovno uključite usitnjivač.

**⚠ OPREZ! Opasnost od prignječenja prilikom otvaranja i zatvaranja kućišta!** Moguće su ozljede dlanova ili prstiju!

- Prilikom otvaranja i zatvaranja kućišta, pazite na ruke i prste.

#### Odblokiranje reznog valjka (LH 2810) (06/08)

1. Isključite usitnjivač.
2. Sklopku za smjer okretanja (06/4) okrenite udesno (06/5) i pritisnite sklopku za uključivanje (06/1) (povratni hod). Sada bi se materijal za usitnjavanje trebao gurati prema gore.
3. Isključite uređaj i pričekajte da se valjak zaustavi.
4. Prekidač za smjer okretanja (06/4) ponovno okrenite ulijevo (06/6).
5. Ponovno uključite usitnjivač.

Ako se materijal za usitnjavanje ne oslobodi:

1. Otpustite vijak stezne ploče (08/1) sve dok se rezni valjak ponovno slobodno ne okreće.

2. Ponovno podesite steznu ploču, vidi opis pod "Podešavanje stezne ploče."

Ako se blokada ne ukloni, obratite se službi za kupce.

**⚠ UPOZORENJE! Opasnost od ozljeda uslijed nekoncentriranog rada!** Izbačeni komadi mogu uzrokovati najteže ozljede!

- Pazite na dijelove koji izlijeću u lice držite dalje od ljevka za punjenje.

## 7.5 Pražnjenje spremnika (11/12)

1. Isključite usitnjivač.
2. Bravu (11/1) povucite prema dolje i spremnik (11/2) izvucite iz postolja.
3. Prazan spremnik (12/2) postavite na šinu (12/1) i do kraja gurnite u postolje.
4. Bravu (12/3) pritisnite prema gore sve dok ne ulegne.

## 8 ODRŽAVANJE I NJEGA

**⚠ OPASNOST! Opasnost po život od električne struje!** Pri dodiru s dijelovima pod naponom postoji neposredna opasnost po život zbog strujnog udara!

- Prije svih radova održavanja, njege i čišćenja odvojite uređaj iz strujne mreže.

**⚠ UPOZORENJE! Opasnost od porezotina.** Opasnost od porezotina uslijed zahvaćanja pomičnih dijelova uređaja oštrih bridova kao i reznog alata.

- Prije radova održavanja, njege i čišćenja uvijek isključite uređaj. Odspojite uređaj iz strujnog napajanja.
- Kod radova održavanja, njege i čišćenja uvijek nosite zaštitne rukavice.

**⚠ UPOZORENJE! Opasnost od ozljeda pri radovima održavanja.** Nepravilni popravci mogu dovesti do teških ozljeda i oštećenja uređaja.

- Popravke smiju izvoditi samo servisni centri proizvođača ili ovlaštene specijalizirane tvrtke!
- Nakon svake uporabe provjerite istrošenost usitnjivača i po potrebi zamijenite oštećene dijelove.
- Prorezi za ventilaciju moraju biti bez ostataka i naslaga.
- Upotrebljavajte rezervne dijelove koje je propisao proizvođač.

### 8.1 Noževi za usitnjavanje (MH 2810)

Kako biste postigli optimalan učinak usitnjavanja i izbjegli oštećenja uređaja, potrebno je u redovitim razmacima zamijeniti noževe.

- Noževe uvijek mijenjajte u parovima.
- Uvijek čvrsto stegnite vijke.
- Ne radite s tupim noževima.

### 8.2 Zamjena/okretanje noževa za usitnjavanje (MH 2810) (11/12)

Rezervni noževi za Easy Crush MH 2810 br.art. 113079

1. Isključite usitnjivač i izvucite mrežni utikač.
2. Vijak za zaključavanje (11/1) odvijte i skinite gornji dio usitnjivača (11/2).
3. Nasuprotnu reznu ploču s veznim limom (12/1) skinite otpuštanjem triju matica M8 (12/4).
4. Otpustite i izvadite vijke s upuštenim glavama M8x10 (12/2).
5. Izvadite ili okrenite noževe (12/3). Noževe zamijenite ako su tupi s obje strane.
6. Nož (12/3) pričvrstite pomoću vijaka s upuštenim glavama M8x10 (12/2) i okrenite ili zamijenite drugi nož.
7. Nakon toga vratite nasuprotnu reznu ploču s veznim limom (12/1) i pričvrstite maticama M8 (12/4).
8. Na kraju vratite gornji dio usitnjivača i stegnite vijke.

### 8.3 Namještanje protuploče (LH 2810) (07)

Istrošen ili oštećen rezni valjak i steznu ploču smije zamijeniti samo ovlaštena stručna osoba.

Kako biste postigli optimalan učinak usitnjavanja i izbjegli oštećenja noževa (07/3), potrebno je u redovitim razmacima podesiti steznu ploču (07/2).

Steznu ploču potrebno je podesiti i u slučaju blokiranja valjka.

Dok motor radi:

1. Vijak za podešavanje (07/1) okrećite ulijevo ili udesno za 1/6 okretaja, sve dok se ne čuje zvuk laganog struganja, i kroz izlazni kanal nakratko ne izađu fine aluminijske strugotine.
2. Materijal za usitnjavanje sada bi se ponovno trebao potpuno usitnjavati.

### 8.4 Njega

- Nakon uporabe odstranite prljavštinu i ostatke usitnjenoga materijala.
- Uređaj ne čistite tekućom vodom ili visokotlačnim čistačima.



- Ne upotrebljavajte sredstva za čišćenje odn. otapala.
- Za čišćenje koristite meku četku ili krpu.
- Unutrašnjost kućišta poprskajte biorazgradivim uljem za prskanje radi zaštite od korozije.

## 9 SKLADIŠTENJE

Usitnjivač očistite nakon uporabe. Čuvajte je na suhom mjestu s mogućnošću zaključavanja i izvan dohvata djece.

U slučaju prezimljavanja obavite sljedeće radove:

### MH 2810 (11/12)

1. Isključite uređaj i izvucite mrežni utikač.
2. Pričekajte da se rezna ploča zaustavi.
3. Vijak za zaključavanje (11/1) odvijte i skinite gornji dio usitnjivača (11/2).
4. Unutrašnjost usitnjivača očistite od velikih komada i vlažnog materijala.

5. Poprskajte noževe za usitnjavanje (12/3) sprejem za održavanje koji sadrži ulje.
6. Ispraznite spremnik.
7. Na kraju ponovno vratite gornji dio usitnjivača (11/2) i stegnite vijke.
8. Usitnjivač uskladištite u uspravnom položaju.

### LH 2810

1. Isključite uređaj i izvucite mrežni utikač.
2. Ispraznite spremnik.
3. Usitnjivač uskladištite u uspravnom položaju.

## 10 POMOĆ U SLUČAJU SMETNJI

**i NAPOMENA** Kod smetnji koje nisu navedene u ovoj tablici ili koje ne možete ukloniti sami, obratite se našoj servisnoj službi.

### MH 2810

Smetnja	Mogući uzrok	Rješenje
Motor se ne pokreće.	Nedostaje ili nije zaključan spremnik.	Spremnik umetnite do kraja i zaključajte ga.
	Neispravna kućna utičnica.	Upotrijebite drugu utičnicu unutar kuće.
	Oštećen produžni kabel.	Provjerite, i po potrebi zamijenite kabel.
Uređaj ne uvlači materijal za usitnjavanje.	Prepun spremnik zbog zastoja u jedinici s noževima.	Ispraznite spremnik. Po potrebi uklonite usitnjeni materijal iz jedinice s noževima, vidi <i>Poglavlje 7.4 "Odblokiranje rezne ploče/valjka", stranica 87.</i>
	Jedinica s noževima blokirana je vlažnim pokošanim materijalom.	Začepljenje otklonite umetanjem grana.
Materijal se ne usitnjava kako treba.	Tup ili oštećen nož	Okrenite ili zamijenite nož, vidi <i>Poglavlje 8.2 "Zamjena/okretanje noževa za usitnjavanje (MH 2810) (11/12)", stranica 88</i>
Motor se isključuje.	Zaštitna sklopka isključuje motor u slučaju preopterećenja ili blokade rezne ploče.	Nakon otprilike pet minuta, nakon što se motor dovoljno ohladi, moguće ga je ponovno uključiti.
Neuobičajeni zvukovi, klepetanje na uređaju.	Otpušteni vijci na motoru, njegovom učvršćenju, podvozju ili jedinici s noževima.	Zategnite vijke.

## LH 2810

Smetnja	Mogući uzrok	Rješenje
Motor se ne pokreće.	Sklopka za smjer okretanja u nul-tom položaju.	Sklopku za smjer okretanja okrenite lijevo ili desno.
	Nedostaje ili nije zaključan spremnik.	Spremnik umetnite do kraja i zaključajte ga.
	Neispravna kućna utičnica.	Upotrijebite drugu utičnicu unutar kuće.
	Oštećen produžni kabel.	Provjerite, i po potrebi zamijenite kabel.
Uređaj ne uvlači materijal za usitnjavanje.	Pogrešan smjer okretanja valjka.	Sklopku za smjer okretanja okrenite ulijevo (normalan način rada).
	Prepun spremnik zbog zastoja u reznom valjku.	Ispraznite spremnik. Po potrebi uklonite usitnjeni materijal iz jedinice s noževima, vidi <i>Poglavlje 7.4 "Odblokiranje rezne ploče/valjka", stranica 87.</i>
	Rezni valjak blokiran je vlažnim materijalom.	Začepljenje otklonite umetanjem grana.
Materijal se ne usitjava kako treba.	Ispravno podesite steznu ploču u mehanizmu za rezanje.	Namjestite protuploču, vidi <i>Poglavlje 8.3 "Namještanje protuploče (LH 2810) (07)", stranica 88.</i>
Motor se isključuje.	Zaštitna sklopka isključuje motor u slučaju preopterećenja ili blokade rezne ploče.	Nakon otprilike pet minuta, nakon što se motor dovoljno ohladi, moguće ga je ponovno uključiti.
Neuobičajeni zvukovi, klepetanje na uređaju.	Otpušteni vijci na motoru, njegovom učvršćenju i podvozju.	Zategnite vijke.

## 11 TRANSPORT

Usitnjivač prevozite samo kada je gornji dio zatvoren i zaključan.

1. Isključite motor i pričekajte da se rezna ploča (MH 2810) ili rezni valjak (LH 2810) zaustavi.
2. Nakon toga isključite napajanje uređaja.
3. Usitnjivač čvrsto držite za ručku (01/1) i uređaj podignite tako da je lagano nagnut.
4. Kako biste promijenili mjesto, uređaj vucite za sobom. Pazite na podlogu kako se uređaj prilikom premještanja ne bi prevrnuo.

## 12 ZBRINJAVANJE

## Napomene o zakonu za električne i elektroničke uređaje (ElektroG)



■ Električni i elektronički stari uređaji ne smiju se bacati u kućni otpad, nego ih treba predati na zasebnu obradu i zbrinjavanje!

- Vlasnike ili korisnike električnih ili elektroničkih uređaja zakon obvezuje na povrat.

Simbol prekrížene kante za smeće znači da se električni i elektronički uređaji ne smiju zbrinjavati putem kućnog otpada.

Električni i elektronički uređaji mogu se besplatno predati na sljedećim mjestima:

- javna, zakonski definirana mjesta za zbrinjavanje ili prikupljanje otpada (npr. komunalne službe)

- prodavaonice električnih uređaja (stacionarna ili internetska), dok god se trgovca obvezuje za povrat ili je ta usluga dobrovoljno ponuđena.

Ove izjave vrijede samo za uređaje koji se instaliraju i prodaju u zemljama Europske unije i na koje se primjenjuje europska direktiva 2012/19/EU. U zemljama izvan Europske unije mogu se pri-

mjenjivati neke druge odredbe za zbrinjavanje električnih i elektroničkih starih uređaja.

### 13 KORISNIČKA SLUŽBA/SERVIS

Kod pitanja o jamstvu, popravku ili zamjenskim dijelovima obratite se obližnjoj servisnoj službi tvrtke AL-KO. One su navedene na internetskoj stranici:

[www.al-ko.com/service-contacts](http://www.al-ko.com/service-contacts)

### 14 JAMSTVO

Možebitne greške u materijalu ili proizvodnji na uređaju uklonit ćemo tijekom zakonskoga roka zastare za jamstvo na nedostatke prema vlastitom izboru popravljanjem ili zamjenskom dostavom. Rok zastare određuje se prema pravu države u kojoj je uređaj kupljen.

Naša jamstvena izjava vrijedi samo u slučaju:

- poštivanja ovih Uputa za uporabu
- namjenskog rukovanja
- uporabe originalnih rezervnih dijelova

Jamstvo prestaje vrijediti u slučaju:

- samovoljnih pokušaja popravaka
- samovoljnih tehničkih izmjena
- nenamjenske uporabe

Jamstvo ne obuhvaća:

- oštećenja laka koja proizlaze iz normalnog trošenja

- potrošne dijelove koji su na kartici zamjenskih dijelova označeni okvirom xxxxxx (x)

Jamstveni rok počinje teći s datumom kupnje od strane prvog krajnjeg korisnika. Mjerodavan je datum na računu. Obratite se svom trgovcu ili najbližjoj ovlaštenoj servisnoj službi zajedno s ovom jamstvenom izjavom i originalnim računom. Ova izjava ne utječe na zakonska prava koja kupac ima prema prodavaču u slučaju nedostataka.

**TŁUMACZENIE ORYGINALNEJ INSTRUKCJI OBSŁUGI****Spis treści**

1	Szczególne zasady bezpieczeństwa .....	92	8.2	Wymiana/odwrócenie noży rozdrabniarki (MH 2810) (11/12).....	99
2	Informacje dotyczące niniejszej instrukcji obsługi .....	92	8.3	Regulacja płyty oporowej (LH 2810) (07)	99
2.1	Symbole na stronie tytułowej .....	93	8.4	Konserwacja .....	99
2.2	Objaśnienia rysunkowe i słowa ostrzegawcze .....	93	9	Przechowywanie .....	99
3	Opis produktu .....	93	10	Pomoc w przypadku usterek .....	100
3.1	Użytkowanie zgodne z przeznaczeniem .....	93	11	Transport .....	101
3.2	Możliwe przewidywane nieprawidłowe użycie .....	93	12	Utylizacja .....	101
3.3	Ryzyko szczątkowe .....	93	13	Obsługa klienta/Serwis .....	101
3.4	Symbole umieszczone na urządzeniu .....	93	14	Gwarancja .....	102
3.5	Urządzenia zabezpieczające i ochronne .....	94	<b>1 SZCZEGÓLNE ZASADY BEZPIECZEŃSTWA</b>		
3.6	Wymagania elektryczne .....	94	Opisywane urządzenie może być używane przez dzieci od 8 roku życia i osoby z ograniczeniami fizycznymi, zmysłowymi lub umysłowymi albo osoby bez doświadczenia i wiedzy tylko wówczas, jeśli będą przy tym nadzorowane bądź zostaną przeszkolone w zakresie bezpiecznego używania urządzenia i rozumieją wynikające z tego zagrożenia. Dzieci nie powinny się bawić tym urządzeniem. Czyszczenie i konserwacja przez użytkownika nie powinny być przeprowadzane przez dzieci pozbawione nadzoru.		
3.6.1	Zasilanie sieciowe .....	94	Potrzeby osób o bardzo dużych i złożonych ograniczeniach mogą wykraczać poza tutaj opisane instrukcje.		
3.6.2	Kabel sieciowy .....	94	<b>2 INFORMACJE DOTYCZĄCE NINIEJSZEJ INSTRUKCJI OBSŁUGI</b>		
3.7	Przegląd produktu (01).....	95	<ul style="list-style-type: none"> <li>■ Wersja niemieckojęzyczna jest oryginalną instrukcją obsługi. Wszystkie pozostałe wersje językowe są tłumaczeniami oryginalnej instrukcji obsługi.</li> <li>■ Poniższa instrukcja obsługi winna być przechowywana zawsze w sposób umożliwiający jej wykorzystanie w celu uzyskania informacji dotyczących urządzenia.</li> <li>■ Urządzenie może być przekazywane wyłącznie wraz z instrukcją obsługi.</li> <li>■ Należy stosować się do wskazówek dot. bezpieczeństwa i wskazówek ostrzegawczych zawartych w niniejszej instrukcji obsługi.</li> </ul>		
3.8	Zakres dostawy .....	95			
4	Zasady bezpieczeństwa .....	95			
5	Montaż .....	97			
5.1	Montaż kół transportowych (02) .....	97			
5.2	Montaż górnej części rozdrabniarki z mechanizmem tnącym i jednostką silnika (03).....	97			
5.3	Montaż leja zasypowego (03) .....	97			
6	Uruchomienie.....	97			
7	Obsługa .....	97			
7.1	Podłączenie wtyczki sieciowej (04/05) .....	97			
7.2	Włączenie silnika (06) .....	97			
7.3	Wyłączanie silnika (06) .....	98			
7.4	Usunięcie materiału blokującego tarczę nożową / walec tnący .....	98			
7.5	Opróżnianie kosza (11/12) .....	98			
8	Konserwacja i pielęgnacja .....	98			
8.1	Noże rozdrabniarki (MH 2810).....	99			

## 2.1 Symbole na stronie tytułowej

Symbol	Znaczenie
	Przed uruchomieniem należy dokładnie przeczytać niniejszą instrukcję obsługi. Jest to konieczne dla zapewnienia bezusterkowej pracy i bezpiecznej obsługi.
	Instrukcja obsługi
	Aby uniknąć porażenia prądem, nie należy dopuścić do uszkodzenia lub przecięcia kabla sieciowego.

## 2.2 Objaśnienia rysunkowe i słowa ostrzegawcze

**NIEBEZPIECZEŃSTWO!** Oznacza niebezpieczeństwo prowadzące do śmierci lub ciężkich obrażeń ciała.

**OSTRZEŻENIE!** Oznacza potencjalne niebezpieczeństwo mogące prowadzić do śmierci lub ciężkich obrażeń ciała.

**OSTROŻNIE!** Oznacza potencjalne niebezpieczeństwo mogące prowadzić do średnich lub lekkich obrażeń ciała.

**UWAGA!** Oznacza potencjalne niebezpieczeństwo mogące prowadzić do szkód rzeczowych.

**WSKAZÓWKA** Szczególne wskazówki ułatwiające zrozumienie instrukcji i obsługi.

## 3 OPIS PRODUKTU

W niniejszej dokumentacji opisano rozdrabniarkę Easy Crush w następujących wersjach:

- Rozdrabniarka nożowa Easy Crush MH 2810
- Rozdrabniarka z walcowym mechanizmem tnącym Easy Crush LH 2810

### 3.1 Użytkowanie zgodne z przeznaczeniem

Urządzenie to służy do rozdrabniania gałęzi i krzaków o maksymalnej średnicy 40 mm (MH 2810) bądź 42 mm (LH 2810).

Opisywane urządzenie jest przeznaczone do zastosowania w ramach użytku prywatnego. Każde inne zastosowanie oraz niedozwolone zmiany lub modyfikacje traktowane są jako eksploatacja niezgodna z przeznaczeniem i prowadzą do utraty

gwarancji i ważności deklaracji zgodności (znak CE) oraz do wyłączenia wszelkiej odpowiedzialności producenta za szkody poniesione przez użytkownika lub osoby trzecie.

### P40: Ciągła praca z przerwami

Urządzenie może pracować w sposób ciągły, ale z regularnymi przerwami podczas dużych obciążeń. W przypadku zbyt długiej pracy przy dużych obciążeniach wyłącznik zabezpieczający przed przeciążeniem wyłącza urządzenie. Urządzenie zostało przetestowane i dopuszczone do pracy przy pełnym obciążeniu przez 40 sek., a następnie przy ruchu jałowym przez 60 sek.

### 3.2 Możliwe przewidywane nieprawidłowe użycie

- Urządzenie nie jest przeznaczone do zarobkowego użytkowania w rolnictwie i leśnictwie.
- Nie wolno używać urządzenia podczas deszczu.
- Nie wolno demontować ani bocznikować urządzeń bezpieczeństwa tego urządzenia.

### 3.3 Ryzyko szczątkowe

Nawet podczas użytkowania urządzenia zgodnie z przeznaczeniem wciąż występuje określone ryzyko resztkowego, którego nie da się wykluczyć. Z rodzaju i konstrukcji urządzenia — w zależności od zastosowania — mogą wynikać następujące, potencjalne zagrożenia:

- Obrażenia spowodowane przez odrzucany ciężki materiał
- Obrażenia spowodowane przez wdychanie cząstek ciętego materiału
- Obrażenia spowodowane przez sięganie do mechanizmu rozdrabniającego
- Obrażenia spowodowane przez przewrócenie się urządzenia

### 3.4 Symbole umieszczone na urządzeniu

Symbol	Znaczenie
	Zachować szczególną ostrożność podczas obsługi urządzenia!
	Przed uruchomieniem przeczytać instrukcję eksploatacji!

Symbol	Znaczenie
	Trzymać dłonie i stopy z dala od mechanizmu rozdrabniającego!
	Nie dopuszczać osób trzecich do niebezpiecznego obszaru!
	Zachować bezpieczny odstęp!
	Przed konserwacją lub w przypadku uszkodzenia bądź przecięcia kabla zawsze odłączać kabel od sieci.
	Nosić środki ochrony oczu i słuchu.
	Nosić rękawice.

### 3.5 Urządzenia zabezpieczające i ochronne

**⚠ OSTRZEŻENIE!** Niebezpieczeństwo skaleczenia. Niesprawne i dezaktywowane urządzenia ochronne i zabezpieczające mogą spowodować poważne obrażenia ciała.

- Jeśli urządzenia ochronne i zabezpieczające są niesprawne, należy zlecić ich naprawę.
- Nigdy nie dezaktywować urządzeń ochronnych i zabezpieczających.

#### Samoczynny wyłącznik ochronny silnika

Samoczynny wyłącznik ochronny silnika wyłącza silnik w sytuacji przeciążenia. W takim przypadku wyłącznik (06/3) automatycznie wysuwa się z panelu sterowania. Po fazie chłodzenia trwającej ok. 5 minut można ponownie wcisnąć wyłącznik i załączyć urządzenie. Jeżeli wyłącznik nie będzie pozostawał w pozycji wciśniętej, należy wydłużyć czas chłodzenia silnika. Jeśli problem będzie nadal się utrzymywał, należy przekazać urządzenie do punktu serwisowego.

#### Ochrona przed ponownym uruchomieniem

W celu zapewnienia bezpieczeństwa użytkowników urządzenie wyposażone jest w wyłącznik za-

nikowy, który w przypadku zaniku zasilania automatycznie wyłącza urządzenie. Po ponownym doprowadzeniu napięcia urządzenie nie uruchamia się automatycznie. Aby ponownie załączyć urządzenie, należy wcisnąć włącznik (06/1).

#### Samoczynny wyłącznik na górnej części rozdrabniarki (MH 2810)

Górna część rozdrabniarki wyposażona jest w samoczynny wyłącznik, który wyłącza urządzenie w przypadku odkręcenia śruby blokującej (01/2). W ten sposób silnik jest zabezpieczony przed przypadkowym uruchomieniem.

Urządzenie może być ponownie włączone dopiero po zamontowaniu górnej części rozdrabniarki (01/11) i dokręceniu śruby blokującej.

### 3.6 Wymagania elektryczne

#### 3.6.1 Zasilanie sieciowe

**⚠ NIEBEZPIECZEŃSTWO!** Ryzyko porażenia prądem w przypadku użytkowania bez wyłącznika różnicowoprądowego. Używanie urządzenia bez wyłącznika różnicowoprądowego w przyłączy sieciowym może prowadzić do ciężkich urazów, a nawet śmierci w wyniku porażenia prądem.

- Przed podłączeniem urządzenia sprawdzić, czy w przyłączy sieciowym jest wyłącznik różnicowoprądowy dla maksymalnego znamionowego prądu różnicowego zadziałania o wartości 0,03 A.
- Jeśli nie można ustalić występowania wyłącznika różnicowoprądowego: Zastosować dodatkowe ruchome urządzenie zabezpieczające przed prądem przeciążeniowym i zwarciovym.
- Napięcie w sieci elektrycznej patrz dane techniczne. Nie stosować innych napięć w sieci elektrycznej!

#### 3.6.2 Kabel sieciowy

**⚠ OSTRZEŻENIE!** Zagrożenie urazami spowodowanymi porażeniem prądem. Wadliwy kabel sieciowy może być przyczyną ciężkich urazów spowodowanych porażeniem prądem.

- Upewnić się, że kabel sieciowy nie jest przecięty ani uszkodzony w inny sposób.
- Używać kabla w osłonie gumowej klasy H05RN-F zgodnego z normami DIN 57282, część 817 / VDE 0282, część 817 z wtyczką w otulinie gumowej i z żyłami o powierzchni przekroju poprzecznego nie mniejszej niż 1,5 mm<sup>2</sup> (230 V: 3 x 1,5 mm<sup>2</sup>, 400 V:

5 x 1,5 mm<sup>2</sup>). Kabel nie może być typu lżejszego.

Tylko dla Wielkiej Brytanii: Kabel w osłonie gumowej typu BS 6500 (1984), Table 16 PVC 3 core flex, 300/500 V HOS VV-F z wtyczką w otulinie gumowej, z zabezpieczeniem 13 A.

- Maksymalna dopuszczalna długość kabla wynosi 50 m. Większa długość kabla spowoduje zmniejszenie mocy silnika, a w efekcie możliwości łuparki do drewna.
- Kabel sieciowy, wtyczka sieciowa i gniazdko muszą być nieuszkodzone. Uszkodzony kabel sieciowy (np. z pęknięciami/złamaniami, przecięciami, zgnieceniami lub zagięciami izolacji) nie powinien być używany.
- Przed każdym użyciem należy skontrolować stan kabla sieciowego.
- Kabel sieciowy należy chronić przed wysoką temperaturą i ostrymi krawędziami. Połączenia wtykowe należy chronić przed wilgocią.
- Odłączając wtyczkę od gniazda sieciowego, nigdy nie ciągnąć za kabel.
- W przypadku uszkodzenia kabla sieciowego należy natychmiast odłączyć zasilanie.
- Naprawy kabla sieciowego, wtyczki i gniazdka mogą być wykonywane wyłącznie przez specjalistyczne warsztaty elektryczne.

### 3.7 Przegląd produktu (01)

#### MH 2810

Nr	Element
1	Uchwyt
2	Śruba blokująca
3	Włacznik
4	Wyłącznik
5	Otwory wentylacyjne
6	Koła transportowe
7	Stojak
8	Gniazdo wtykowe
9	Wyłącznik zabezpieczający przed przeciążeniem
10	Lej zasypowy
11	Górna część rozdrabniarki z szybem zasypowym

Nr	Element
12	Blokada kosza
13	Kosz
14	Nóżki

#### LH 2810

Nr	Element
1	Uchwyt
2	Szyb zasypowy
3	Przełącznik kierunku obrotów
4	Wyłącznik zabezpieczający przed przeciążeniem
5	Śruba nastawcza płyty oporowej
6	Gniazdo wtykowe
7	Stojak
8	Koła transportowe
9	Nóżki
10	Kosz
11	Blokada kosza
12	Otwory wentylacyjne
13	Wyłącznik
14	Włacznik
15	Lej zasypowy

### 3.8 Zakres dostawy

Zakres dostawy urządzenia obejmuje następujące podzespoły:

- Stojak z koszem
- Górna część rozdrabniarki z mechanizmem rozdrabniającym i silnikiem
- Lej zasypowy
- Dwa koła transportowe z kołpakami
- Worek z częściami montażowymi i instrukcją obsługi

## 4 ZASADY BEZPIECZEŃSTWA

### Operator:

- Osoby będące pod wpływem alkoholu, narkotyków bądź leków nie mogą używać urządzenia.

### Osobiste wyposażenie ochronne:

- Aby uniknąć urazów oczu i uszkodzenia słuchu, należy używać przewidzianych przepisami odzieży ochronnej i wyposażenia ochronnego.
- Odzież musi ściśle przylegać do ciała i nie może przeszkadzać w pracy. Długie włosy należy zabezpieczyć siatką. W skład osobistego wyposażenia ochronnego wchodzi:
  - ochronniki słuchu
  - okulary ochronne
  - rękawice robocze
  - obuwie ochronne
  - długie spodnie

### Obszar roboczy:

- W obszarze roboczym rozdrabniarki nie mogą znajdować się osoby trzecie, dzieci oraz zwierzęta.
- Oczyszczać obszar roboczy z materiału do rozdrobnienia oraz innych przedmiotów ze względu na ryzyko potknięcia się.
- Użytkownik odpowiada za wypadki z udziałem osób trzecich oraz uszkodzenie mienia będącego ich własnością.
- Należy zadbać o dobre oświetlenie w obszarze roboczym.

### Czas wykorzystywania:

- W przypadku zastosowania na terenie zamieszkanym należy przestrzegać krajowych i komunalnych przepisów dotyczących czasu wykorzystywania tego typu urządzeń, zgodnie z rozporządzeniem o ochronie przed hałasem.
- Urządzenie użytkować tylko przy świetle dziennym lub przy dobrym oświetleniu.

### Praca:

- Podczas pracy urządzenia nie sięgać do leja zasypowego ani szybu zasypowego!
- Po wyłączeniu urządzenia tarcza nożowa (MH 2810) bądź walec tnący (LH 2810) nie zatrzymują się od razu!
- Urządzenie można uruchamiać dopiero po wykonaniu pełnego montażu.
- Przed użyciem urządzenia zawsze należy dokonać oględzin. Urządzenie musi znajdować się w stanie bezpiecznym.
- Nigdy nie należy podejmować pracy w poje dynku.

- Elementy uszkodzone lub zużyte należy natychmiast wymieniać na nowe.
- Używać wyłącznie urządzenia znajdującego się w stanie technicznym zalecanym przez producenta.
- Nie wykonywać jakichkolwiek prac przy użyciu rozdrabniarki podczas deszczu, opadów śniegu, nawałnicy lub burzy (ryzyko występowania piorunów!). Nie używać rozdrabniarki w mokrym bądź wilgotnym otoczeniu.
- Nie dezaktywować urządzeń ochronnych ani zabezpieczających.
- Zwracać uwagę na stabilne ustawienie urządzenia.
- Nigdy nie transportować rozdrabniarki z włączonym silnikiem.
- Nigdy nie przenosić urządzenia z otwartą lub niezablokowaną górną częścią rozdrabniarki.
- Przed transportem urządzenia należy wyłączyć silnik, odczekać, aż tarcza nożowa (MH 2810) bądź walec tnący (LH 2810) zatrzymają się i odłączyć urządzenie od zasilania.
- Rozdrabniarkę należy transportować, trzymając wyłącznie za uchwyt (01/1).
- Podczas pracy należy zawsze zwracać uwagę na stabilne ustawienie urządzenia i nie przechylać go nadmiernie.
- Nie napelniać rozdrabniarki z podwyższenia.
- Jeżeli rozdrabniarka nie jest używana, należy odłączyć ją od zasilania sieciowego.

### W przypadku zakłóceń roboczych lub w razie wypadku:

- Jeśli kabel sieciowy został uszkodzony lub przecięty, wtyczkę sieciową należy natychmiast odłączyć od sieci elektrycznej!
- W przypadku wciągnięcia ciała obcego, nietypowych odgłosów lub wibracji, natychmiast wyłączyć rozdrabniarkę i odłączyć ją od zasilania sieciowego. Następnie postępować następująco:
  - Sprawdzić uszkodzenie.
  - Zamocować ponownie luźne części, np. dociągnąć śruby.
  - Zlecić wymianę lub naprawę wszystkich uszkodzonych części przez punkt serwisowy.



## 5 MONTAŻ

**⚠ OSTROŻNIE!** Korzystanie z niekompletnego urządzenia może być przyczyną obrażeń! Wykorzystywanie niekompletnych urządzeń może spowodować obrażenia ciała lub uszkodzenie urządzenia!

- Urządzenie można uruchamiać dopiero po jego całkowitym zmontowaniu.

### 5.1 Montaż kół transportowych (02)

1. Wsunąć oś koła (02/1) do stojaka (02/2).
2. Następnie na oś (02/1) nasunąć dużą podkładkę 10x20x1,5 (02/3) i tulejkę (02/4).
3. Nasunąć koło transportowe (02/5) na tulejkę (02/4).
4. Nasunąć średnią podkładkę 8x20x1,5 (02/6) na gwint i zabezpieczyć koło transportowe nakrętką M8 (02/7).
5. Na koniec wcisnąć kołpak koła (02/8) na koło transportowe (02/5).
6. Montaż przeciwnego koła transportowego powtórzyć w takiej samej kolejności.

### 5.2 Montaż górnej części rozdrabniarki z mechanizmem tnącym i jednostką silnika (03)

1. Górną część rozdrabniarki podnieść i umieścić na stojaku, po czym zabezpieczyć śrubami M5x30 (03/1) i podkładkami 5x10x1.

### 5.3 Montaż leja zasypowego (03)

1. Lej zasypowy osadzić na górnej części rozdrabniarki i przymocować za pomocą śrub ST 4,2x18 (03/2).

## 6 URUCHOMIENIE

- Przestrzegać przepisów krajowych dotyczących czasu eksploatacji.
- Nie prowadzić kabla przedłużającego nad otworem wrzutowym ani pod otworem wylotowym.
- Rozdrabniarkę można uruchamiać tylko z zablokowanym koszem.
- Przed uruchomieniem należy upewnić się, czy lej zasypowy i górna część rozdrabniarki (MH 2810) bądź szyb zasypowy (LH 2810) są puste.
- LH 2810: Płyta oporowa (07/2) została wyregulowana fabrycznie i nie trzeba jej ustawiać przed pierwszym uruchomieniem.

- Nie używać rozdrabniarki:
  - w stanie zmęczenia
  - w przypadku złego samopoczucia
  - pod wpływem alkoholu, leków lub narkotyków

**⚠ NIEBEZPIECZEŃSTWO!** Ryzyko odniesienia obrażeń z powodu uszkodzonych części! Uszkodzone części mogą doprowadzić do poważnych obrażeń, a nawet śmierci!

- Przed uruchomieniem dokonać oględzin i sprawdzić działanie poszczególnych części.

**⚠ OSTRZEŻENIE!** Ryzyko odniesienia obrażeń wskutek nieostrożnej obsługi! Wskutek nieostrożnej obsługi urządzenia może dojść do poważnych obrażeń ciała!

- Rozdrabniarki używać tylko na równym, stabilnym podłożu, po upewnieniu się, że została odpowiednio zmontowana. Podczas eksploatacji nie przechylać urządzenia.

## 7 OBSŁUGA

**⚠ OSTRZEŻENIE!** Niebezpieczeństwo ciężkich obrażeń! Występuje niebezpieczeństwo odniesienia ciężkich obrażeń u dzieci, osób o ograniczonej sprawności fizycznej, sensorycznej lub umysłowej, osób o niewystarczającym doświadczeniu i wiedzy oraz osób, które nie zapoznały się z instrukcjami obsługi.

- Nigdy nie należy pozwalać używać urządzenia wyżej wymienionym osobom.
- Należy przestrzegać lokalnych przepisów dotyczących ograniczeń wieku użytkownika.

### 7.1 Podłączenie wtyczki sieciowej (04/05)

1. Pociągnąć zabezpieczenie kabla (04/1) w dół i podłączyć kabel przedłużający (05/1) do gniazda przyłączeniowego rozdrabniarki.
2. Sprawdzić osadzenie kabla przedłużającego.
3. Następnie podłączyć kabel przedłużający do zasilania sieciowego w budynku.

### 7.2 Włączenie silnika (06)

#### MH 2810

1. Wcisnąć włącznik (06/1).

#### LH 2810

Tryb normalny:

1. Obrócić przełącznik kierunku obrotów (06/4) walca tnącego w lewo (06/6).
2. Następnie wcisnąć włącznik (06/1).

3. Materiał do rozdrabniania zostanie wciągnięty. Ruch wsteczny:

Zobacz patrz *Rozdział 7.4 "Usunięcie materiału blokującego tarczę nożową / walec tnący", strona 98.*

### 7.3 Wylączenie silnika (06)

1. Aby wyłączyć silnik, wcisnąć wyłącznik (06/2).

#### **⚠ OSTROŻNIE! Ryzyko uszkodzenia maszyny wskutek nieodpowiedniej obsługi!**

W wyniku niewłaściwej obsługi może dojść do uszkodzenia maszyny!

- Materiał do rozdrabniania wprowadzać dopiero po włączeniu urządzenia.
- Po wyłączeniu urządzenia nie wprowadzać materiału do rozdrabniania.

### 7.4 Usunięcie materiału blokującego tarczę nożową / walec tnący

#### **Usunięcie materiału blokującego tarczę nożową (MH 2810) (09/10)**

1. Wyłączyć rozdrabniarkę.
2. Odłączyć urządzenie od zasilania sieciowego.
3. Odkręcić śrubę blokującą (09/1) i zdjąć górną część rozdrabniarki (09/2).
4. Usunąć materiał do rozdrabniania powodujący zablokowanie.
5. Sprawdzić, czy tarcza nożowa i noże rozdrabniarki (10/3) nie uległy uszkodzeniu.
6. Założyć górną część rozdrabniarki (09/2) i ponownie przykręcić śrubę blokującą (09/1).
7. Ponownie podłączyć urządzenie do zasilania sieciowego.
8. Włączyć ponownie rozdrabniarkę.

#### **⚠ OSTROŻNIE! Ryzyko zgniecenia kończyn przy otwieraniu i zamykaniu obudowy! Skutkiem mogą być obrażenia dłoni i palców!**

- Zwracać uwagę na ręce i palce podczas otwierania i zamykania obudowy.

#### **Usunięcie materiału blokującego walec tnący (LH 2810) (06/08)**

1. Wyłączyć rozdrabniarkę.
2. Obrócić przełącznik kierunku obrotów (06/4) w prawo (06/5) i wcisnąć wyłącznik (06/1) (ruch wsteczny). Materiał powinien zostać teraz odblokowany i przesunięty w górę.
3. Wyłączyć urządzenie i odczekać, aż walec tnący zatrzyma się.

4. Ponownie obrócić przełącznik kierunku obrotów (06/4) w lewo (06/6).

5. Włączyć ponownie rozdrabniarkę.

Jeśli materiał nie zostanie odblokowany i przesunięty w górę:

1. Odkręcić śrubę nastawczą płyty oporowej (08/1) na tyle, aby walec tnący został odblokowany i ponownie swobodnie się obracał.
2. Wyregulować płytę oporową, zobacz opis „Regulacja płyty oporowej”.

Jeśli blokada nie zostanie zwolniona, należy zwrócić się do naszego punktu serwisowego.

#### **⚠ OSTRZEŻENIE! Brak koncentracji podczas pracy grozi kalectwem! Wyrzucane fragmenty mogą być przyczyną groźnych obrażeń!**

- Uważać na wyrzucane fragmenty i trzymać twarz z dala od leja zasypowego.

### 7.5 Opróżnianie kosza (11/12)

1. Wyłączyć rozdrabniarkę.
2. Pociągnąć blokadę (11/1) w dół i wyjąć kosz (11/2) ze stojaka.
3. Założyć pusty kosz (12/2) na szynę (12/1) i całkowicie wsunąć do stojaka.
4. Docisnąć blokadę (12/3) do góry, aż się zatrzaśnie.

## 8 KONSERWACJA I PIELĘGNACJA

#### **⚠ NIEBEZPIECZEŃSTWO! Zagrożenie dla życia spowodowane prądem elektrycznym!**

W razie dotknięcia części znajdujących się pod napięciem występuje bezpośrednie ryzyko porażenia prądem!

- Odłączyć urządzenie od sieci elektrycznej przed przystąpieniem do wykonywania czynności związanych z konserwacją, pielęgnacją i czyszczeniem.

#### **⚠ OSTRZEŻENIE! Niebezpieczeństwo odniesienia ran ciętych. Niebezpieczeństwo odniesienia ran ciętych w przypadku kontaktu z ruchomymi częściami o ostrych krawędziach i narzędziami tnącymi.**

- Przed przystąpieniem do prac związanych z konserwacją, pielęgnacją i czyszczeniem należy zawsze wyłączyć urządzenie. Należy odłączyć urządzenie od sieci elektrycznej.
- Podczas wykonywania prac związanych z konserwacją, pielęgnacją i czyszczeniem należy zawsze nosić rękawice ochronne.

**⚠ OSTRZEŻENIE! Niebezpieczeństwo odniesienia obrażeń podczas prac naprawczych.** Nieprawidłowe naprawy mogą prowadzić do ciężkich urazów i uszkodzenia urządzenia.

- Zlecać wykonywanie czynności związanych z naprawą tylko przez stacje serwisowe lub autoryzowane zakłady naprawcze!
- Po każdym użyciu rozdrabniarkę należy sprawdzić pod kątem uszkodzeń i w razie potrzeby wymienić uszkodzone części.
- Należy dbać, aby otwory wentylacyjne były wolne od pozostałości i osadów.
- Używać tylko części zamiennych zalecanych przez producenta.

### 8.1 Noże rozdrabniarki (MH 2810)

Aby uzyskać optymalne rozdrabnianie i uniknąć uszkodzeń urządzenia, należy regularnie wymieniać noże.

- Noże wymieniać zawsze parami.
- Śruby zawsze dokręcać do oporu.
- Nie używać tępych noży.

### 8.2 Wymiana/odwrócenie noży rozdrabniarki (MH 2810) (11/12)

Noże zamienne do rozdrabniarki Easy Crush MH 2810 Art-Nr. 113079

1. Wyłączyć rozdrabniarkę i odłączyć od zasilania sieciowego.
2. Odkręcić śrubę blokującą (11/1) i zdjąć górną część rozdrabniarki (11/2).
3. Odkręcić trzy nakrętki M8 (12/4) i zdjąć przeciwstrzeżę z blachą prowadzącą (12/1).
4. Odkręcić i wyjąć śruby z łbem wpuszczanym M8x10 (12/2).
5. Wyjąć nóż (12/3) i odwrócić. Noże należy wymienić, jeżeli są tępe z obu stron.
6. Przymocować nóż (12/3) za pomocą śrub z łbem wpuszczanym M8x10 (12/2) i odwrócić lub wymienić drugi nóż.
7. Następnie ponownie założyć przeciwstrzeżę z blachą kierunkową (12/1) i dokręcić do oporu nakrętki M8 (12/4).
8. Na koniec założyć i przykręcić górną część rozdrabniarki.

### 8.3 Regulacja płyty oporowej (LH 2810) (07)

Zużyty lub uszkodzony walec tnący i płyta oporowa mogą być wymieniane wyłącznie przez autoryzowanego specjalistę.

Aby uzyskać optymalne rozdrabnianie i uniknąć uszkodzeń mechanizmu nożowego (07/3), należy regularnie dokonywać regulacji płyty oporowej (07/2).

Płytę oporową należy również wyregulować, jeżeli występują tzw. sprzężenia.

Przy załączonym silniku:

1. Przekręcić śrubę nastawczą (07/1) o 1/6 obrotu w prawo, aż słychać będzie lekki odgłos tarcia i z kanału wylotowego przez chwilę wypadać będą drobne opiłki aluminium.
2. Materiał powinien teraz znowu być całkowicie przecinany.

### 8.4 Konserwacja

- Po użyciu usunąć zabrudzenia i pozostałości po rozdrabnianiu.
- Nie czyścić urządzenia pod bieżącą wodą ani myjką wysokociśnieniową.
- Nie stosować żadnych środków czyszczących ani rozpuszczalników.
- Do czyszczenia używać miękkiej szczotki lub ściereczki.
- Spryskać wnętrze obudowy ulegającym biodegradacji olejem rozpylanym w celu ochrony przed korozją.

## 9 PRZECHOWYWANIE

Po użyciu wyczyścić rozdrabniarkę. Przechowywać w suchym, zamkniętym pomieszczeniu niedostępnym dla dzieci.

Przed odstawieniem urządzenia na okres zimy należy przeprowadzić następujące prace:

### MH 2810 (11/12)

1. Wyłączyć urządzenie i odłączyć od zasilania sieciowego.
2. Odczekać, aż tarcza nożowa zatrzyma się.
3. Odkręcić śrubę blokującą (11/1) i ściągnąć górną część rozdrabniarki (11/2).
4. Oczyszczyć wnętrze rozdrabniarki z grubego i wilgotnego materiału do rozdrabniania.
5. Spryskać noże rozdrabniarki (12/3) oleistym sprayem konserwującym.
6. Opróżnić kosz.
7. Na koniec ponownie założyć i przykręcić górną część rozdrabniarki (11/2).
8. Przechowywać rozdrabniarkę w pozycji stojącej.

## LH 2810

1. Wyłączyć urządzenie i odłączyć od zasilania sieciowego.
2. Opróżnić kosz.
3. Przechowywać rozdrabniarkę w pozycji stojącej.

## 10 POMOC W PRZYPADKU USTEREK

**WSKAZÓWKA** W przypadku zakłóceń, które nie zostały wymienione w tej tabeli, lub takich, których nie można usunąć we własnym zakresie, należy skontaktować się z naszym działem obsługi klienta.

## MH 2810

Usterka	Możliwa przyczyna	Rozwiązanie
Silnik nie uruchamia się.	Brak kosza bądź niezablokowany.	Całkowicie wsunąć i zablokować kosz.
	Uszkodzone gniazdko sieciowe w budynku.	Użyć innego gniazdko sieciowego w domu.
	Uszkodzony kabel przedłużający.	Skontrolować kabel, ew. wymienić.
Urządzenie nie wciąga materiału do rozdrabniania.	Przepełniony kosz zbierający z powodu nagromadzenia materiału w jednostce noży tnących.	Opróżnić kosz zbierający. Ewentualnie usunąć materiał z jednostki noży tnących, patrz <i>Rozdział 7.4 "Usunięcie materiału blokującego tarczę nożową / walec tnący", strona 98.</i>
	Jednostka noży tnących zablokowana mokrym materiałem do rozdrabniania.	Usunąć blokujący materiał, wprowadzając do urządzenia gałkę.
Materiał nie jest należycie rozdrabniany.	Noże są tępe lub uszkodzone	Obrócić lub wymienić nóż, patrz <i>Rozdział 8.2 "Wymiana/odwrócenie noży rozdrabniarki (MH 2810) (11/12)", strona 99</i>
Silnik przestaje pracować.	Samoczynny wyłącznik ochronny wyłącza silnik przy przeciążeniu lub zablokowaniu tarczy nożowej.	Po fazie chłodzenia trwającej ok. pięć minut można ponownie włączyć silnik.
Nietypowe odgłosy, nieprawidłowe odgłosy podczas pracy urządzenia.	Poluzowane śruby przy silniku, jego mocowaniu, przy podwoziu lub jednostce noży tnących.	Dokręcić śruby.

## LH 2810

Usterka	Możliwa przyczyna	Rozwiązanie
Silnik nie uruchamia się.	Przełącznik kierunku obrotów w pozycji zerowej.	Obrócić przełącznik kierunku obrotów w lewo lub w prawo.
	Brak kosza bądź niezablokowany.	Całkowicie wsunąć i zablokować kosz.
	Uszkodzone gniazdko sieciowe w budynku.	Użyć innego gniazdko sieciowego w domu.
	Uszkodzony kabel przedłużający.	Skontrolować kabel, ew. wymienić.

Usterka	Możliwa przyczyna	Rozwiązanie
Urządzenie nie wciąga materiału do rozdrabniania.	Nieprawidłowy kierunek obrotów walca tnącego.	Obrócić przełącznik kierunku obrotów w lewo (normalny tryb pracy).
	Przepełniony kosz zbierający z powodu nagromadzenia materiału w walcu tnącym.	Opróżnić kosz zbierający. Ewentualnie usunąć materiał z jednostki noży tnących, patrz <i>Rozdział 7.4 "Usunięcie materiału blokującego tarczę nożową / walec tnący", strona 98.</i>
	Walec tnący zablokowany mokrym materiałem do rozdrabniania.	Usunąć blokujący materiał, wprowadzając do urządzenia gałkę.
Materiał nie jest należycie rozdrabniany.	Płyta oporowa nie jest prawidłowo wyregulowana.	Wyregulować płytę oporową, patrz <i>Rozdział 8.3 "Regulacja płyty oporowej (LH 2810) (07)", strona 99.</i>
Silnik przestaje pracować.	Samoczynny wyłącznik ochronny wyłącza silnik przy przeciążeniu lub zablokowaniu tarczy nożowej.	Po fazie chłodzenia trwającej ok. pięć minut można ponownie włączyć silnik.
Nietypowe odgłosy, nieprawidłowe odgłosy podczas pracy urządzenia.	Poluzowane śruby przy silniku, jego mocowaniu, przy podwoziu.	Dokręcić śruby.

## 11 TRANSPORT

Rozdrabniarkę transportować tylko z zamkniętą i zablokowaną górną częścią.

1. Wyłączyć silnik i odczekać, aż tarcza nożowa (MH 2810) bądź walec tnący (LH 2810) zatrzymają się.
2. Następnie odłączyć urządzenie od zasilania sieciowego.
3. Trzymać rozdrabniarkę za uchwyt (01/1) i ustawić urządzenie przy zachowaniu lekkiego nachylenia.
4. Aby przemieścić urządzenie w inne miejsce, należy ciągnąć je za sobą. Patrzeć pod nogi, aby podczas transportu nie wyrzucić urządzenia.

## 12 UTYLIZACJA

**Wskazówki dotyczące ustawy o zużytych sprzęcie elektrycznym i elektronicznym (ElektroG)**



- Zużyte urządzenia elektryczne i elektroniczne nie mogą być utylizowane z odpadami z gospodarstwa domowego, lecz należy przekazać je do osobnej zbiórki lub utylizacji.
- Właściciele lub użytkownicy urządzeń elektrycznych i elektronicznych są prawnie zobowiązani do ich oddania po zużyciu.

Symbol przekreślonego pojemnika na odpady oznacza, że zużyte urządzenia elektryczne i elektroniczne nie mogą być utylizowane razem z odpadami z gospodarstwa domowego.

Zużyte urządzenia elektryczne i elektroniczne można nieodpłatnie oddać w następujących punktach zbiórki:

- publiczne punkty utylizacji lub zbiórki odpadów (np. komunalne punkty składowania odpadów);
- punkty sprzedaży urządzeń elektrycznych (stacjonarne i online), o ile sprzedawcy są zobowiązani do odbioru lub oferują tę usługę dobrowolnie.

Wszystkie powyższe zasady obowiązują wyłącznie w odniesieniu do urządzeń sprzedawanych i instalowanych na terenie Unii Europejskiej i objętych dyrektywą 2012/19/UE. W krajach nienależących do Unii Europejskiej obowiązywać mogą inne przepisy dotyczące utylizacji urządzeń elektrycznych i elektronicznych.

## 13 OBSŁUGA KLIENTA/SERWIS

Wszelkie pytania dotyczące gwarancji, naprawy lub części zamiennych należy kierować do najbliższego punktu serwisowego AL-KO. Można go znaleźć w następującej witrynie internetowej: [www.al-ko.com/service-contacts](http://www.al-ko.com/service-contacts)

## 14 GWARANCJA

Ewentualne wady materiałowe lub produkcyjne w urządzeniu usuwamy przed upływem ustawowego okresu przedawnienia roszczeń z tytułu rękojmi za wady fizyczne, dokonując wedle naszego uznania naprawy lub wymiany produktu. Okres przedawnienia ustalany jest zgodnie z prawem obowiązującym w kraju, w którym produkt został zakupiony.

Gwarancja obowiązuje tylko w przypadku:

- zastosowania się do treści niniejszej instrukcji obsługi
- prawidłowego postępowania,
- stosowania oryginalnych części zamiennych.

Gwarancja wygasa w przypadku:

- samodzielnych prób naprawy,
- samodzielnych zmian technicznych,
- zastosowania niezgodnie z przeznaczeniem.

Gwarancja nie obejmuje:

- uszkodzeń lakieru spowodowanych zwykłym zużyciem
- części zużywalnych, oznaczonych na wykazie części zamiennych ramką .

Okres gwarancji rozpoczyna się od momentu nabycia przez pierwszego użytkownika końcowego. Decydujące znaczenie ma tutaj data dokumentu zakupu. Należy zwrócić się do dystrybutora lub najbliższego autoryzowanego punktu serwisowego, przedkładając niniejszą deklarację gwarancyjną oraz dowód zakupu. Niniejsza deklaracja nie narusza ustawowych roszczeń nabywcy w stosunku do sprzedawcy z tytułu wad.

## PŘEKLAD ORIGINÁLNÍHO NÁVODU K POUŽITÍ

### Obsah

1	Zvláštní bezpečnostní pokyny .....	103	10	Pomoc při poruchách .....	110
2	K tomuto návodu k použití .....	103	11	Přeprava .....	111
2.1	Symboly na titulní straně .....	103	12	Likvidace .....	111
2.2	Vysvětlení symbolů a signálních slov .....	104	13	Zákaznický servis/servis .....	112
3	Popis výrobku .....	104	14	Záruka .....	112
3.1	Použití v souladu s určeným účelem .....	104			
3.2	Možné předvídatelné chybné použití .....	104			
3.3	Zbytková rizika .....	104			
3.4	Symboly na stroji .....	104			
3.5	Bezpečnostní a ochranná zařízení .....	105			
3.6	Předpoklady elektrické instalace .....	105			
3.6.1	Síťová přípojka .....	105			
3.6.2	Síťový kabel .....	105			
3.7	Přehled výrobku (01) .....	106			
3.8	Součásti dodávky .....	106			
4	Bezpečnostní pokyny .....	106			
5	Montáž .....	107			
5.1	Montáž transportních koleček (02) .....	107			
5.2	Montáž horní části drtiče s řeznou a motorovou jednotkou (03) .....	107			
5.3	Montáž plnicího trychtýře (03) .....	107			
6	Uvedení do provozu .....	107			
7	Obsluha .....	108			
7.1	Připojení síťové zástrčky (04/05) .....	108			
7.2	Zapnutí motoru (06) .....	108			
7.3	Vypnutí motoru (06) .....	108			
7.4	Uvolnění blokování nožového kotouče/řezného válce .....	108			
7.5	Vyprázdnění sběrného koše (11/12) .....	109			
8	Údržba a péče .....	109			
8.1	Drtičí nůž (MH 2810) .....	109			
8.2	Výměna/otočení nože drtiče (MH 2810) (11/12) .....	109			
8.3	Seřizování protidesky (LH 2810) (07) .....	109			
8.4	Péče .....	109			
9	Skladování .....	110			

### 1 ZVLÁŠTNÍ BEZPEČNOSTNÍ POKYNY

Tento přístroj může být používán dětmi od 8 let i osobami se sníženými fyzickými, smyslovými nebo duševními schopnostmi nebo bez zkušeností a s nedostatečnými znalostmi, jestliže jsou pod dohledem nebo byly poučeny ve věci bezpečného používání přístroje a porozuměly z toho vyplývajícím nebezpečím. Děti si s přístrojem nesmí hrát. Čištění a uživatelskou údržbu nesmí děti provádět bez dozoru.

Osoby s velmi silným a komplexním omezením nemohou vyhovovat požadavkům zde popsáných pokynů.

### 2 K TOMUTO NÁVODU K POUŽITÍ

- U německé verze se jedná o originální návod k použití. Všechny ostatní jazykové verze jsou překlady originálního návodu k použití.
- Uchovávejte tento návod vždy tak, abyste si ho mohli přečíst, když budete potřebovat informace o stroji.
- Předávejte dalším osobám pouze výrobek s tímto návodem k použití.
- Přečtěte a dodržujte bezpečnostní pokyny a varování uvedená v tomto návodu.

#### 2.1 Symboly na titulní straně

Symbol	Význam
	Před uvedením do provozu si bezpodmínečně pečlivě přečtete tento návod k použití. To je předpokladem bezpečné práce a bezproblémové manipulace.
	Návod k použití

Symbol	Význam
	Síťový kabel nepoškozujte ani nepřetínejte, předejdete tak úrazu elektrickým proudem.

## 2.2 Vysvětlení symbolů a signálních slov

**⚠ NEBEZPEČÍ!** Označuje bezprostředně hrožící nebezpečnou situaci, která – pokud se jí nevyhnete – má za následek smrt nebo vážné zranění.

**⚠ VÝSTRAHA!** Označuje možnou nebezpečnou situaci, která – pokud se jí nevyhnete – může mít za následek smrt nebo vážné zranění.

**⚠ OPATRNĚ!** Označuje možnou nebezpečnou situaci, která by mohla mít za následek menší nebo středně těžké zranění, pokud se jí nevyhnete.

**⚠ POZOR!** Označuje situaci, která by mohla mít za následek věcné škody, pokud se jí nevyhnete.

**📖 UPOZORNĚNÍ** Speciální pokyny pro lepší srozumitelnost a manipulaci.

## 3 POPIS VÝROBKU

Tato dokumentace popisuje drtič Easy Crush v následujících provedeních:

- Nožový drtič Easy Crush MH 2810
- Válcový drtič Easy Crush LH 2810

### 3.1 Použití v souladu s určeným účelem

Tento přístroj je určen k drcení větví a křovin o maximálním průměru 40 mm (MH 2810), resp. 42 mm (LH 2810).

Tento přístroj je určen výhradně jen k použití v soukromém sektoru. Jakékoliv jiné používání a dále nepovolené přestavby a dodatečné montáže budou považovány za použití k jinému než určenému účelu a mají za následek zánik záruky, dále ztrátu konformity (značka CE) a odmítnutí jakékoliv odpovědnosti za škody způsobené uživateli nebo třetí straně ze strany výrobce.

### P40: Stálý provoz s přestávkami

Přístroj můžete používat stále, ale s pravidelnými přestávkami u vysokého zatížení. Ochrana proti přetížení vypne přístroj u příliš dlouhého provozu s vysokým zatížením. Přístroj byl zkontrolován a schválen pro provoz při plném zatížení 40 s a následným volnoběhem 60 s.

### 3.2 Možné předvídatelné chybné použití







- Přístroj není koncipován ke komerčním použitím, ani k použití v zemědělství a lesnictví.
- Přístroj se nesmí používat v dešti.
- Bezpečnostní zařízení přístroje nesmí být demontována ani vyřazována z provozu.

### 3.3 Zbytková rizika

I při řádném používání stroje ke stanovenému účelu vždy zbývá zbytkové riziko, které nelze vyloučit. Z druhu a konstrukce stroje mohou být podle použití odvozena následující potenciální ohrožení:

- Úrazy způsobené vymrštěným nařezaným materiálem
- Úrazy při vdechnutí částic nařezaného materiálu
- Úrazy při zasahování do ústrojí drtiče
- Úrazy při převrnutí přístroje

### 3.4 Symboly na stroji

Symbol	Význam
	Zvláštní opatrnost při manipulaci!
	Před uvedením do provozu si přečtěte návod k použití!
	Nohy a ruce udržujte v dostatečné vzdálenosti od drtiče!
	Třetí osoby držte stranou nebezpečné oblasti!
	Dodržujte bezpečnostní vzdálenost!
	Před prováděním údržby nebo při poškozeném nebo prodřeném kabelu přístroj vždy odpojte od sítě.



Symbol	Význam
	Noste ochranu očí a sluchu.
	Noste rukavice.

### 3.5 Bezpečnostní a ochranná zařízení

**⚠ VÝSTRAHA! Nebezpečí zranění.** Poškozená a vyřazená bezpečnostní a ochranná zařízení mohou vést k těžkým poraněním.

- Defektní bezpečnostní a ochranná zařízení nechejte opravit.
- Bezpečnostní a ochranná zařízení nikdy nevyřazujte z provozu.

#### Ochranný vypínač motoru

Ochranný vypínač motoru při přetížení vypne. Tím spínač (06/3) vyskočí z ovládacího panelu. Po ochlazení po dobu asi 5 minut je možné spínač opět zatlačit a přístroj znovu zapnout. Pokud spínač sám nezůstane v zatlačené poloze, prodlužte dobu chlazení motoru. Přetrvává-li problém i nadále, zanechte přístroj do odborného servisu.

#### Ochrana proti opětovnému rozběhu

Přístroj je pro vaši bezpečnost vybaven 0 napětovým spínačem, který při přerušení přívodu proudu přístroj automaticky vypne. Jakmile bude přístroj znovu napájen energií, nenaběhne znovu automaticky. K opětovnému uvedení do provozu stiskněte spínač (06/1).

#### Ochranný spínač na horní části drtiče (MH 2810)

Horní část drtiče je vybavena ochranným spínačem, který jej při vytočení blokovacího šroubu (01/2) vypne. Motor je tím zajištěn proti neúmyslnému zapnutí.

Přístroj lze znovu zapnout teprve po montáži horní části drtiče (01/1) a utažení blokovacího šroubu.

### 3.6 Předpoklady elektrické instalace

#### 3.6.1 Síťová přípojka

**⚠ NEBEZPEČÍ! Nebezpečí úrazu elektrickým proudem při provozu bez ochranného vypínače proti chybnému proudu.** Provoz stroje bez ochranného vypínače proti chybnému proudu v síťové přípojce může kvůli úrazu elektrickým proudem vést k těžkým poraněním a dokonce i ke smrti.

- Před připojením přístroje zkontrolujte, zda je v síťové přípojce k dispozici ochranný vypínač proti chybnému proudu pro maximální chybný proud 0,03 A.
- Jestliže nebyla zjištěna přítomnost ochranného vypínače proti chybnému proudu: Použijte dodatečné přenosné ochranné zařízení proti chybnému proudu se sepnutým ochranným vodičem.
- Síťové napětí viz Technické údaje. Nepoužívejte žádné jiné síťové napětí!

#### 3.6.2 Síťový kabel

**⚠ VÝSTRAHA! Nebezpečí poranění elektrickým proudem.** Poškozený síťový kabel může způsobit těžká poranění elektrickým proudem.

- Přesvědčte se, zda není síťový kabel poškozený nebo přetřžený.
- Používejte jen pryžové kabely kvality H05RN-F dle DIN 57282, část 817 / VDE 0282, část 817 se zásuvným zařízením potaženým pryží a s průřezem vodičů minimálně 1,5 mm<sup>2</sup> (230 V: 3 x 1,5 mm<sup>2</sup>, 400 V: 5 x 1,5 mm<sup>2</sup>). Kabel nesmí být lehčího typu. Jen pro Velkou Británii: Pryžové kabely typu BS 6500 (1984), Table 16 PVC 3 core flex, 300/500 V HOS VV-F se zásuvným zařízením potaženým pryží, s jističem 13 A.
- Maximálně přípustná délka kabelu činí 50 m. Delší kabel negativně ovlivňuje výkon motoru, a tím funkci štípače dřeva.
- Síťový kabel, síťová zástrčka a spojovací zásuvka nesmí být poškozené. Poškozený síťový kabel (např. s trhlinami/lomy, zářezy, rozdrčenými místy nebo zlomeními izolace) nesmí být používán.
- Před každým uvedením do provozu zkontrolujte stav svého síťového kabelu.
- Chraňte síťový kabel před horkem a ostrými hranami. Zásuvné spoje nevystavovat vlhkosti.

- Za síťový kabel nikdy netahejte, abyste vytrhli síťovou zástrčku ze zásuvky.
- V případě poškození odpojte síťový kabel ihned od elektrické sítě.
- Opravy síťového kabelu, síťové zástrčky a spojovací zásuvky smí provádět pouze odborné provozy se specializací elektro.

### 3.7 Přehled výrobku (01)

#### MH 2810

Č.	Součást
1	Rukojeť
2	Blokovací šroub
3	Zapínač
4	Vypínač
5	Větrací otvor
6	Transportní kolečka
7	Podstavec
8	Zásuvka
9	Spínač pro ochranu proti přetížení
10	Plnicí trychtýř
11	Horní část drtiče s plnicí šachtou
12	Blokování sběrného koše
13	Sběrný koš
14	Patky

#### LH 2810

Č.	Součást
1	Rukojeť
2	Plnicí šachta
3	Spínač směru otáčení
4	Spínač pro ochranu proti přetížení
5	Stavitelný šroub protidesky
6	Zásuvka
7	Podstavec
8	Transportní kolečka
9	Patky
10	Sběrný koš

Č.	Součást
11	Blokování sběrného koše
12	Větrací otvor
13	Vypínač
14	Zapínač
15	Plnicí trychtýř

### 3.8 Součásti dodávky

Dodávka přístroje obsahuje následující komponenty:

- Podstavec se sběrným košem
- Horní část drtiče s drticím ústrojím a motorem
- Plnicí trychtýř
- Dvě transportní kolečka s krytkami
- Sáček s montážními díly a návod k provozu

## 4 BEZPEČNOSTNÍ POKYNY

### Obsluha:

- Osoby pod vlivem alkoholu, drog nebo léků nesmí přístroj používat.

### Osobní ochranné vybavení:

- Aby se předešlo zranění očí, jakož i poškození sluchu, je třeba nosit oděv a ochranné vybavení podle předpisů.
- Oděv musí být účelný (těsně přiléhající) a nesmí nijak omezovat. U dlouhých vlasů se musí povinně nosit vlasová síťka. Osobní ochranné vybavení je:
  - Ochrana sluchu
  - Ochranné brýle
  - Pracovní rukavice
  - Bezpečnostní obuv
  - Dlouhé kalhoty

### Pracovní oblast:

- V pracovní oblasti drtiče se nesmí nacházet žádné další osoby, děti ani zvířata.
- Pracovní oblast udržujte bez štěpků a jiných předmětů - nebezpečí zakopnutí.
- Uživatel je zodpovědný za nehody s jinými osobami nebo za jejich majetek.
- Zajistěte si dobré osvětlení pracovní oblasti.

### Provozní doba:

- Při provozu v obydlených oblastech dodržujte běžně povolenou provozní dobu specifickou

pro danou zemi podle předpisů pro ochranu proti hluku.

- S přístrojem pracujte pouze za denního světla nebo při dobrém osvětlení.

#### Provoz:

- Během provozu nesahejte do trychtýře ani plnicí šachty!
- Po vypnutí přístroje dobíhá nožový kotouč (MH 2810), resp. řezný válec (LH 2810)!
- Přístroj uveďte do provozu až tehdy, když byla kompletně provedena montáž.
- Před použitím přístroje vždy proveďte vizuální kontrolu. Přístroj se musí nacházet v bezpečném provozním stavu.
- Nikdy nepracujte sami.
- Poškozené nebo opotřebované díly se musí okamžitě vyměnit.
- Přístroj používejte pouze v technickém stavu předepsaném výrobcem.
- Drcení neprovádějte za deště, sněhu, vichřice nebo bouřky (nebezpečí úderu bleskem). Drtič nepoužívejte ve vlhkém ani mokřím prostředí.
- Neuvádějte bezpečnostní resp. ochranná zařízení mimo provoz.
- Vždy dbejte na bezpečné umístění přístroje.
- Nikdy drtič nepřepřavujte s běžícím motorem.
- Přístroj nikdy nepřemisťujte s otevřenou nebo nezablokovanou horní částí drtiče.
- Při změně umístění vypněte motor, vyčkejte na klidový stav nožového kotouče (MH 2810), resp. řezného válce (LH 2810) a odpojte přístroj od sítě.
- Při změně stanoviště přepravujte drtič pouze pomocí rukojeti (01/1).
- Při pracích vždy dbejte na bezpečné umístění a ne příliš široké naklonění.
- Nepiňte drtič z vyvýšeného místa.
- Nepoužívaný drtič vždy odpojte od sítě.

#### Při provozní poruše nebo nehodě:

- Pokud je síťový kabel poškozený nebo prodřený, vytáhněte síťovou zástrčku okamžitě ze sítě!
- Při vtažení cizího tělesa, nezvyklém hluku nebo u vibrací okamžitě vypněte drtič a odpojte ho od sítě. Poté postupujte následovně:
  - Zkontrolujte poškození.
  - Opět upevněte volné díly, např. utáhněte šrouby.

- Všechny poškozené díly nechte vyměnit nebo opravit zákaznickým servisem.

## 5 MONTÁŽ

**⚠ OPATRNĚ!** Nebezpečí zranění neúplným přístrojem! Neúplné přístroje mohou způsobit zranění a poškození přístroje!

- Přístroj používejte až po úplném smontování.

### 5.1 Montáž transportních koleček (02)

1. Nasuňte osu koleček (02/1) do stojanu (02/2).
2. Poté na osu (02/1) nasuňte velkou podložku 10 x 20 x 1,5 (02/3) a pouzdro (02/4).
3. Následně na pouzdro (02/4) nasuňte transportní kolečko (02/5).
4. Nasuňte na závit středovou podložku 8 x 20 x 1,5 (02/6) a zajistěte transportní kolečko maticí M8 (02/7).
5. Na závěr na transportní kolečko (02/5) navcukněte krytku (02/8).
6. Montáž protilehlých transportních koleček probíhá ve stejném pořadí!

### 5.2 Montáž horní části drtiče s řeznou a motorovou jednotkou (03)

1. Zvedněte horní část drtiče na stojan a zajistěte šroubem M5 x 30 (03/1) a podložkou 5 x 10 x 1.

### 5.3 Montáž plnicího trychtýře (03)

1. Nasadte plnicí trychtýř na horní část drtiče a upevněte šroubem ST 4,2 x 18 (03/2).

## 6 UVEDENÍ DO PROVOZU

- Dodržujte ustanovení pro provozní dobu specifická v dané zemi.
- Nevedte prodlužovací kabel přes vhoz ani pod výhozem.
- Drtič lze uvést do provozu pouze se zablokováným sběrným košem.
- Před zapnutím zajistěte, aby byl plnicí trychtýř a horní část drtiče (MH 2810), resp. plnicí šachta (LH 2810) volné.
- LH 2810: Protideska (07/2) je nastavena z výroby a při prvním uvedení do provozu ji není nutné nastavovat.
- Drtič nepoužívejte v případě:
  - únavy
  - nevolnosti
  - vlivu alkoholu, léků a drog

**⚠ NEBEZPEČÍ! Nebezpečí zranění poškozenými díly!** Poškozené díly mohou způsobit vážná zranění či smrt!

- Před uvedením do provozu proveďte vizuální kontrolu a díly zkontrolujte, zda fungují.

**⚠ VÝSTRAHA! Nebezpečí poranění při nedbalém zacházení!** Nedbalá manipulace s přístrojem může vést k těžkým poraněním!

- Drtič používejte pouze na rovném, pevném podkladu a stabilně postavený. Během provozu přístroj nepřeklápějte ani nestavte zešikma.

## 7 OBSLUHA

**⚠ VÝSTRAHA! Nebezpečí těžkých úrazů!**

Hrozí nebezpečí těžkého poranění dětí, osob s omezenými tělesnými, smyslovými nebo duševními schopnostmi, osob s nedostatečnými zkušenostmi a vědomostmi i osob, které nejsou seznámeny s návody k obsluze.

- Nikdy nedovolte výše uvedeným osobám používat tento přístroj.
- Bezpodmínečně dodržujte místní předpisy pro omezení věku uživatele.

### 7.1 Připojení síťové zástrčky (04/05)

1. Zatlačte pojistku kabelu (04/1) dolů a prodlužovací kabel (05/1) zasuňte do připojovací zdířky drtiče.
2. Překontrolujte usazení prodlužovacího kabelu.
3. Nakonec napojte prodlužovací kabel na síťové napětí v domě.

### 7.2 Zapnutí motoru (06)

#### MH 2810

1. Stiskněte spínač (06/1).

#### LH 2810

Normální provoz:

1. Otočte spínačem směru otáčení (06/4) řezného válce doleva (06/6).
2. Poté stiskněte spínač (06/1).
3. Materiál k drcení se vtáhne.

Zpětný chod:

Viz viz *Kapitola 7.4 "Uvolnění blokování nožového kotouče/řezného válce", strana 108.*

### 7.3 Vypnutí motoru (06)

1. K odstavení motoru stiskněte vypínač (06/2).

**⚠ OPATRNĚ! Poškození přístroje kvůli nesprávné obsluze!** Při nesprávné manipulaci může být následkem poškození přístroje!

- Materiál k drcení přivádějte až tehdy, když je přístroj již zapnutý.
- Po vypnutí přístroje již materiál k drcení nepříte.

## 7.4 Uvolnění blokování nožového kotouče/řezného válce

### Uvolněte blokování nožového kotouče (MH 2810) (09/10)

1. Vypněte drtič.
2. Odpojte přístroj od sítě.
3. Vytáhněte blokovací šroub (09/1) a sejměte horní část drtiče (09/2).
4. Odstraňte blokující materiál.
5. Zkontrolujte poškození nožového kotouče a drtičeho nože (10/3).
6. Nasadte horní část drtiče (09/2) a znovu pevně utáhněte blokovací šroub (09/1).
7. Přístroj znovu napojte na síťovou přípojku.
8. Znovu zapněte drtič.

**⚠ OPATRNĚ! Nebezpečí přimáčknutí při otevření a zavření krytu!** Následkem může být poranění rukou a prstů!

- Při otvírání a zavírání krytu dávejte pozor na své ruce a prsty.

### Uvolněte blokování řezného válce (LH 2810) (06/08)

1. Vypněte drtič.
2. Otočte prepínačem směru otáčení (06/4) doprava (06/5) a stiskněte spínač (06/1) (zpětný chod). Nyní by se štěpky měly uvolňovat nahoru.
3. Vypněte přístroj a vyčkejte na klidový stav řezného válce.
4. Opět otočte spínačem směru otáčení (06/4) doleva (06/6).
5. Znovu zapněte drtič.

Nebude-li se nadrcený materiál uvolňovat nahoru:

1. Uvolněte stavitelný šroub protidesky (08/1) tak, aby řezný válec znovu běžel volně a uvolnilo se zablokování.
2. Seřídte protidesku, viz popis „Seřízení protidesky“.

Pokud by se zablokování neuvolnilo, obraťte se na náš zákaznický servis.

**⚠ VÝSTRAHA! Nebezpečí poranění následkem nesoustředěné práce!** Vymrštěné díly mohou způsobit nejzávažnější poranění!

- Dávejte pozor na odletující vymrštěné díly a obličej mějte co nejdále od plnicí náspyky.

### 7.5 Vypřázdnění sběrného koše (11/12)

1. Vypněte drtič.
2. Blokování (11/1) stáhněte dolů a vytáhněte sběrný koš (11/2) ze stojanu.
3. Prázdný koš (12/2) nasadte na vodicí lištu (12/1) a zcela zasuňte do stojanu.
4. Blokování (12/3) přitlačte nahoru, dokud nezacvakne.

## 8 ÚDRŽBA A PÉČE

**⚠ NEBEZPEČÍ! Ohrožení života elektrickým proudem!** Při dotyku s díly vedoucími proud hrozí bezprostřední ohrožení života kvůli úrazu elektrickým proudem!

- Před jakoukoli údržbou, ošetřováním a čištěním odpojte přístroj z elektrické sítě.

**⚠ VÝSTRAHA! Nebezpečí zranění pořezáním.** Nebezpečí zranění pořezáním při sáhnutí na ostrohanné a pohyblivé díly přístroje i řezné nástroje.

- Před údržbou, ošetřováním a čištěním stroj vždy vypněte. Přístroj odpojte od el. sítě.
- Při údržbě, ošetřování a čištění vždy noste ochranné rukavice.

**⚠ VÝSTRAHA! Nebezpečí úrazu při provádění oprav.** Neodborné opravy mohou mít za následek těžké úrazy a poškození stroje.

- Opravy nechávejte provádět jen servisními dílnami výrobce nebo autorizovanými odbornými provozy!
- Po použití zkontrolujte, zda není drtič opotřebený, a opotřebené díly případně vyměňte.
- Větrací otvor udržujte bez zbytků nebo usazenin.
- Používejte pouze výrobcem předepsané náhradní díly.

### 8.1 Drtičí nůž (MH 2810)

Abyste získali optimální výsledek drcení a vyhnuli se škodám na přístroji, musí být nože vyměňovány v pravidelných intervalech.

- Nože vždy vyměňujte párově.
- Šrouby vždy pevně utáhněte.
- Nepracujte s tupými noži.

### 8.2 Výměna/otočení nože drtiče (MH 2810) (11/12)

Náhradní nože pro Easy Crush MH 2810 obj. č. 113079

1. Vypněte drtič a vytáhněte síťovou zástrčku.
2. Vytáhněte blokovací šroub (11/1) a sejměte horní část drtiče (11/2).
3. Protísteť s vodicím plechem (12/1) sejměte uvolněním tří matic M8 (12/4).
4. Uvolněte a vyjměte šroub se zápusťnou hlavou M8x10 (12/2).
5. Vyjměte a obraťte nůž (12/3). Nože vyměňte tehdy, když jsou na obou stranách tupé.
6. Upevněte nůž (12/3) šrouby se zápusťnou hlavou M8x10 (12/2) a druhý nůž otočte nebo vyměňte.
7. Poté znovu nasadte protísteť s vodicím plechem (12/1) a pevně utáhněte matici M8 (12/4).
8. Na závěr nasadte a přišroubujte horní část drtiče.

### 8.3 Seřizování protidesky (LH 2810) (07)

Opotřebený nebo poškozený řezný válec a protideska musí vyměnit pouze autorizovaný odborník. Abyste získali optimální výsledek drcení a vyhnuli se škodám na nožovém mechanismu (07/3), musí být protideska (07/2) seřizována v pravidelných intervalech.

Protidesku je nutno seřidit také tehdy, když se objeví takzvané sřetězení.

Při běžícím motoru:

1. Otáčejte stavitelným šroubem (07/1) doprava o 1/6 otáčky, dokud neuslyšíte brusný zvuk a z výstupního kanálu krátce nepadají hliníkové špony.
2. Nadrcený materiál by měl být nyní znovu zcela oddělen.

### 8.4 Péče

- Po použití odstraňte špínu a zbytky nadrceného materiálu.
- Přístroj nečistěte pod tekoucí vodou ani vysokým tlakem.
- Nepoužívejte čisticí prostředky, popř. rozpouštědla.

- Na čištění použijte měkký kartáč nebo hadr.
- Vnitřek krytu nastříkejte biologicky odbouratelným olejem v rozprašovači k ochraně před korozí.

## 9 SKLADOVÁNÍ

Po použití drtič vyčistěte. Uchovávejte na suchém, uzamykatelném místě a mimo dosah dětí. Při přezimování proveďte následující:

### MH 2810 (11/12)

1. Vypněte přístroj a odpojte od síťové přípojky.
2. Vyčkejte na klidový stav nožového kotouče.
3. Vytočte blokovací šroub (11/1) a sejměte horní část drtiče (11/2).
4. Z vnitřního prostoru drtiče vyjměte hrubý a vlhký nadrcený materiál.

5. Nůž drtiče (12/3) postříkejte servisním sprejem s obsahem oleje.
6. Vyprázdněte sběrný koš.
7. Následně znovu nasadte a přišroubujte horní část drtiče (11/2).
8. Drtič skladujte ve stoje.

### LH 2810

1. Vypněte přístroj a odpojte od síťové přípojky.
2. Vyprázdněte sběrný koš.
3. Drtič skladujte ve stoje.

## 10 POMOC PŘI PORUCHÁCH

**UPOZORNĚNÍ** V případě poruch, které nejsou v této tabulce uvedené nebo které nemůžete sami odstranit, se obraťte na náš zákaznický servis.

### MH 2810

Porucha	Možná příčina	Řešení
Motor nenaskočí.	Sběrný koš chybí, resp. není zablokovaný.	Zcela nasuňte sběrný koš a zablokujte jej.
	Zásuvka v domě je porouchaná.	Použijte jinou zásuvku elektrické sítě v domě.
	Prodlužovací kabel je poškozený.	Zkontrolujte kabel, příp. jej vyměňte.
Přístroj nevtahuje materiál k drcení.	Sběrný koš je přeplněný z důvodu zablokování v jednotce nože.	Vyprázdněte sběrný koš. Případně odstraňte drcený materiál z nožové jednotky – viz viz <i>Kapitola 7.4 "Uvolnění blokování nožového kotouče/řezného válce", strana 108.</i>
	Nožová jednotka je ucpaná mokrym materiálem k drcení.	Uvolněte ucpaní podáváním materiálu větvi.
Nadrcený materiál se odděluje správně.	Nůž je tupý nebo poškozený.	Nůž otočte nebo vyměňte, viz viz <i>Kapitola 8.2 "Výměna/otočení nože drtiče (MH 2810) (11/12)", strana 109</i>
Motor vynechává.	Ochranný spínač motoru při přetížení nebo zablokování nožového kotouče motor vypne.	Přibližně po pěti minutách chlazení lze motor znovu zapnout.
Neobvyklé zvuky, klapání z přístroje.	Šrouby na motoru, jeho upevnění, podvozku nebo nožové jednotce jsou volné.	Dotáhněte šrouby.

## LH 2810

Porucha	Možná příčina	Řešení
Motor nenaskočí.	Spínač směru otáčení v nulové poloze.	Otočte spínačem směru otáčení doleva nebo doprava.
	Sběrný koš chybí, resp. není zablokovaný.	Zcela nasuňte sběrný koš a zablokujte jej.
	Zásuvka v domě je porouchaná.	Použijte jinou zásuvku elektrické sítě v domě.
	Prodlužovací kabel je poškozený.	Zkontrolujte kabel, příp. jej vyměňte.
Přístroj nevtahuje materiál k drčení.	Směr otáčení řezného válce je nesprávný.	Otočte spínač směru otáčení doleva (běžný provoz).
	Sběrný koš je přeplněný z důvodu zablokování v řezném válci.	Vyprázdněte sběrný koš. Případně odstraňte drčený materiál z nožové jednotky – viz viz <i>Kapitola 7.4 "Uvolnění blokování nožového kotouče/řezného válce", strana 108.</i>
	Řezný válec je ucpaný mokrým materiálem k drčení.	Uvolněte ucpaní podáváním materiálu větvi.
Nadrcený materiál se neodděluje správně.	Protideska v řezném nástroji není správně nastavená.	Nastavte protidesku – viz viz <i>Kapitola 8.3 "Seřizování protidesky (LH 2810) (07)", strana 109.</i>
Motor vynechává.	Ochranný spínač motoru při přetížení nebo zablokování nožového kotouče motor vypne.	Přibližně po pěti minutách chlazení lze motor znovu zapnout.
Neobvyklé zvuky, klapání z přístroje.	Šrouby na motoru, jeho upevnění nebo podvozku jsou volné.	Dotáhněte šrouby.

## 11 PŘEPRAVA

Drtič přepravujte pouze se zavřenou a zablokovanou horní částí drtiče.

- Motor vypněte a počkejte na úplné zastavení nožového kotouče (MH 2810), resp. řezného válce (LH 2810).
- Poté přístroj odpojte od sítě.
- Uchopte drtič za rukojeť (01/1) a postavte přístroj lehce zešikma.
- Při přesunu na jiné stanoviště táhněte přístroj za sebou. Dávejte pozor na povrch, aby se přístroj během přesunu nepřeklopil.

## 12 LIKVIDACE

### pokyny k zákonu o elektrických a elektronických zařízeních (ElektroG)



■ Elektrická a elektronická zařízení nepatří do domácího odpadu, ale odvázejí se k roztřídění, příp. k ekologické likvidaci!

- Vlastník, příp. uživatel elektrických a elektronických zařízení mají zákonnou povinnost je po použití vrátit.

Symbol přeškrtnutého kontejneru na odpadky znamená, že se elektrická a elektronická zařízení nesmí likvidovat prostřednictvím komunálního odpadu.

Elektrická a elektronická zařízení lze bezplatně odevzdat na následujících místech:

- Veřejnoprávní sběrné nebo likvidační stanice (např. komunální sběrné dvory)

- Prodejny elektrospotřebičů (stále a online), pokud má obchodník povinnost zpětného odběru, anebo ho nabízí dobrovolně.

Tato prohlášení platí pouze pro zařízení, která jsou instalována a prodávána v zemích Evropské unie a podléhají evropské právní směrnici 2012/19/EU. V zemích mimo Evropskou unii mohou platit odlišná ustanovení o likvidaci elektrických a elektronických zařízení.

## 14 ZÁRUKA

Případné vady na materiálu či výrobní závady na výrobku odstraníme během zákonné lhůty pro reklamaci nedostatků, a to dle našeho uvážení buď opravou, nebo dodáním náhradního výrobku. Lhůta pro reklamaci nedostatků se řídí právními ustanoveními země, ve které byl výrobek zakoupen.

Naše záruka platí jen v následujících případech:

- Dodržujte tento návod k obsluze
- Řádné zacházení
- Použití originálních náhradních dílů

Záruka zaniká v následujících případech:

- Svévolné pokusy o opravu
- Svévolné technické změny
- Používání v rozporu s určeným účelem

Ze záruky jsou vyloučeny:

- Škody na laku, které jsou způsobeny normálním opotřebením.
- Opotřebované díly, které jsou na kartě náhradních dílů  označeny rámečkem.

Záruční doba začíná dnem nákupu prvním koncovým uživatelem. Rozhodující je datum na nákupním dokladu. S tímto záručním listem a originálem nákupního dokladu se obraťte na svého prodejce nebo nejbližší autorizovaný servis pro zákazníky. Zákonné nároky kupujícího na reklamaci nedostatků vůči prodávajícímu zůstávají tímto prohlášením nedotčeny.

## 13 ZÁKAZNICKÝ SERVIS/SERVIS

Máte-li nějaké dotazy k záruce, opravě nebo náhradním dílům, obraťte se prosím na nejbližší servis AL-KO. Najdete je na internetu pod následující adresou:

[www.al-ko.com/service-contacts](http://www.al-ko.com/service-contacts)



**PREKLAD ORIGINÁLNEHO NÁVODU NA POUŽITIE****Obsah**

1	Špeciálne bezpečnostné pokyny .....	113	10	Pomoc pri poruchách .....	120
2	O tomto návode na obsluhu .....	113	11	Preprava .....	121
2.1	Symboly na titulnej strane .....	113	12	Likvidácia .....	122
2.2	Vysvetlenie symbolov a signálne slová .....	114	13	Zákaznícky servis .....	122
3	Popis výrobku .....	114	14	Záruka .....	122
3.1	Používanie v súlade s určením .....	114			
3.2	Možné predvídateľné chybné použitie .....	114			
3.3	Zvyškové riziká .....	114			
3.4	Symboly na zariadení .....	114			
3.5	Bezpečnostné a ochranné zariadenia .....	115			
3.6	Predpoklady elektrickej inštalácie .....	115			
3.6.1	Sieťová prípojka .....	115			
3.6.2	Sieťový kábel .....	115			
3.7	Prehľad výrobku (01) .....	116			
3.8	Rozsah dodávky .....	116			
4	Bezpečnostné pokyny .....	116			
5	Montáž .....	117			
5.1	Montáž transportných kolies (02) .....	117			
5.2	Namontujte hornú časť drviča s reza- cou a motorovou jednotkou (03) .....	117			
5.3	Namontujte plniacu náspyku (03) .....	117			
6	Uvedenie do prevádzky .....	118			
7	Obsluha .....	118			
7.1	Pripojenie sieťovej zástrčky (04/05) .....	118			
7.2	Zapnutie motora (06) .....	118			
7.3	Vypnutie motora (06) .....	118			
7.4	Odstránenie blokovania nožového kotúča/rezacieho valca .....	118			
7.5	Vyprázdnenie zberného koša (11/12) .....	119			
8	Údržba a starostlivosť .....	119			
8.1	Drviaci nôž (MH 2810) .....	119			
8.2	Výmena/otočenie drviaceho noža (MH 2810) (11/12) .....	119			
8.3	Nastavenie protifahej platne (LH 2810) (07) .....	120			
8.4	Ošetrovanie .....	120			
9	Skladovanie .....	120			

**1 ŠPECIÁLNE BEZPEČNOSTNÉ POKYNY**

Toto zariadenie môžu používať deti od 8 rokov a okrem nich aj osoby so zníženými fyzickými, zmyslovými alebo rozumovými schopnosťami alebo nedostatkom skúseností a vedomostí, ak sú pod dozorom alebo boli poučení o bezpečnom používaní zariadenia a rozumejú z toho vyplývajúcejmu nebezpečenstvu. Deti sa s prístrojom nesmú hrať. Čistenie a údržbu nesmú vykonávať deti bez dozoru.



Osoby s veľmi silnými a komplexnými obmedzeniami môžu mať požiadavky, ktoré prekračujú tu popísané pokyny.

**2 O TOMTO NÁVODE NA OBSLUHU**

- U nemeckej verzie sa jedná o originálny návod na použitie. Všetky ostatné jazykové verzie sú preklady originálneho návodu na použitie.
- Návod na obsluhu si uschovajte vždy tak, aby ste si ho mohli prečítať, keď budete potrebovať nejakú informáciu k zariadeniu.
- Zariadenie postupujte ďalším osobám len spolu s týmto návodom na obsluhu.
- Prečítajte si a dbajte na bezpečnostné a výstražné pokyny v tomto návode na použitie.

**2.1 Symboly na titulnej strane**

Symbol	Význam
	Je bezpodmienečne potrebné, aby ste si pred uvedením zariadenia do prevádzky starostlivo prečítali tento návod na použitie. Je to predpoklad pre bezpečnú prácu a bezporuchové zaobchádzanie.

Symbol	Význam
	Návod na použitie
	Sieťový kábel nepoškodujte alebo neprerežte, aby ste zabránili úrazu elektrickým prúdom!

## 2.2 Vysvetlenie symbolov a signálne slová

**⚠ NEBEZPEČENSTVO!** Upozornenie na bezprostredne hroziacu nebezpečnú situáciu, ktorá má – v prípade, že sa jej nepredídte – za následok smrť alebo ťažké zranenie.

**⚠ VAROVANIE!** Upozornenie na potenciálne hroziacu nebezpečnú situáciu, ktorá by mohla mať – v prípade, že sa jej nepredídte – za následok smrť alebo ťažké zranenie.

**⚠ POZOR!** Upozornenie na potenciálne hroziacu nebezpečnú situáciu, ktorá by mohla mať – v prípade, že sa jej nepredídte – za následok ľahké alebo stredne ťažké zranenie.

**POZOR!** Upozornenie na situáciu, ktorá by mohla mať – v prípade, že sa jej nepredídte – za následok vecné škody.

**📖 UPOZORNENIE** Špeciálne pokyny pre lepšiu zrozumiteľnosť a zaobchádzanie.

## 3 POPIS VÝROBKU

Táto dokumentácia popisuje nasledujúce vyhotovenia záhradného drviča Easy Crush:

- nožový záhradný drvič Easy Crush MH 2810
- valcový záhradný drvič Easy Crush LH 2810

### 3.1 Používanie v súlade s určením

Tento prístroj je určený na drvenie konárov a krovia s maximálnym priemerom 40 mm (MH 2810), resp. 42 mm (LH 2810).

Tento prístroj je určený výlučne pre použitie v súkromnej oblasti. Na každé iné použitie, ako aj na nedovolené prestavby a nadstavby sa pozerá ako na použitie v rozpore s účelom a má za následok prepadnutie záruky, ako aj stratu zhody (označenie CE) a odmietnutie akejkoľvek zodpovednosti voči škodám používateľa alebo tretej osoby zo strany výrobcu.

### P40: Nepretržitá prevádzka s prerušeniami

Zariadenie je možné prevádzkovať nepretržite, ale pri vysokom zaťažení s pravidelnými prerušeniami. Ak je prístroj prevádzkovaný príliš dlho s veľkým zaťažením, ochrana proti preťaženiu ho vypne. Zariadenie bolo testované a schválené na prevádzku pri plnom zaťažení 40 s a následným voľnobehom po dobu 60 s.

### 3.2 Možné predvídateľné chybné použitie



- Prístroj sa nesmie používať na komerčné účely, resp. v poľnohospodárstve a lesnom hospodárstve.
- Prístroj nesmie byť používaný v daždi.
- Bezpečnostné jednotky prístroja nesmú byť odmontované či premostené.

### 3.3 Zvyškové riziká

Aj pri správnom používaní prístroja vždy zostáva určité zvyškové riziko, ktoré sa nedá vylúčiť. Z druhu a konštrukcie prístroja môžu podľa spôsobu použitia vyplývať nasledujúce potenciálne nebezpečenstvá:

- Zranenie odlietajúcim rezaným materiálom
- Zranenie spôsobené vdychnutím čiastočiek rezaného materiálu
- Zranenie spôsobené siahnutím do drviaceho mechanizmu
- Zranenie v dôsledku prevrátenia prístroja

### 3.4 Symboly na zariadení

Symbol	Význam
	Buďte mimoriadne opatrní pri manipulácii!
	Pred uvedením do prevádzky si prečítajte návod na použitie!
	Ruky a nohy držte ďalej od drviaceho mechanizmu!
	Tretie osoby nepúšťajte do nebezpečnej oblasti!

Symbol	Význam
	Dodržiavajte bezpečnostnú vzdialenosť!
	Pred údržbovými prácami alebo pri poškodenom alebo preťaťom káblí odpojte prístroj od siete.
	Noste ochranu očí a sluchu.
	Noste rukavice.

### 3.5 Bezpečnostné a ochranné zariadenia

**⚠ VAROVANIE! Nebezpečenstvo zranenia.** Chybné a mimo prevádzku uvedené bezpečnostné a ochranné zariadenia môžu viesť k vážnym zraneniam.

- Nechajte chybné bezpečnostné a ochranné zariadenia opraviť.
- Tieto bezpečnostné a ochranné zariadenia nikdy neodstavujte mimo prevádzku.

#### Ochranný vypínač motora

Ochranný vypínač motora vypína pri preťažení. Pritom vystúpi spínač (06/3) z obslužného panelu. Po fáze ochladenia v trvaní cca 5 minút sa môže vypínač opäť zatlačiť a prístroj sa môže znova zapnúť. Ak spínač nezostane samočinne v stlačenej polohe, predĺžte čas vychladnutia motora. Ak existuje problém naďalej, odnesite prístroj do špecializovanej dielne.

#### Ochrana proti opätovnému spusteniu

Prístroj je kvôli vašej bezpečnosti vybavený nulovým prepínačom napätia, ktorý pri prerušení prúdu vypne automaticky prístroj. Ak sa znova prístroj zásobuje energiou, automaticky sa nespustí. Pre opätovné uvedenie do prevádzky stlačte zapínač (06/1).

#### Ochranný spínač na hornej časti drviča (MH 2810)

Horná časť drviča je vybavená ochranným vypínačom, ktorý je pri vytočení blokovacej skrutky (01/2) vypnutý. Motor sa tým môže zabezpečiť proti neúmyselnému spusteniu.

Prístroj sa smie znova zapnúť až po namontovaní hornej časti drviča (01/11) a utiahnutí blokovacej skrutky.

### 3.6 Predpoklady elektrickej inštalácie

#### 3.6.1 Sieťová prípojka

**⚠ NEBEZPEČENSTVO! Nebezpečenstvo zasiahnutia elektrickým prúdom počas prevádzky bez ochranného spínača chybového prúdu.** Prevádzka zariadenia bez ochranného spínača chybového prúdu pri pripojení na elektrickú sieť môže zásahom elektrického prúdu spôsobiť vážne zranenia a dokonca usmrtenie.

- Pred pripojením zariadenia skontrolujte, či je v prípojke elektrickej siete ochranný spínač chybového prúdu pre maximálny chybový prúd 0,03 A.
- Ak nemôžete stanoviť prítomnosť ochranného spínača chybového prúdu: Použite prídavné prenosné ochranné zariadenie chybového prúdu so zapojeným ochranným vodičom.
- Sieťové napätie nájdete v technických údajoch. Nepoužívajte žiadne iné sieťové napätie!

#### 3.6.2 Sieťový kábel

**⚠ VAROVANIE! Nebezpečenstvo zranenia zasiahnutím elektrickým prúdom.** Chybný sieťový kábel môže spôsobiť vážne zranenia zasiahnutím elektrickým prúdom.

- Skontrolujte, či nie je sieťový kábel poškodený alebo prerezaný (prerušený).
- Používajte len gumové káble kvality H05RN-F podľa DIN 57282 časť 817 alebo VDE 0282 časť 817 s pogumovanou zástrčkou a prierezom vodiča minimálne 1,5 mm<sup>2</sup> (230 V: 3 x 1,5 mm<sup>2</sup>, 400 V: 5 x 1,5 mm<sup>2</sup>). Kábel nesmie byť ľahšieho typu.
- Iba pre Spojené kráľovstvo: Gumový kábel typu BS 6500 (1984), tabuľka 16 PVC, 3-žilový, pružný, 300/500 V HOS VV-F s pogumovanou zástrčkou, poistený 13A poistkou.
- Maximálna dovolená dĺžka kábla je 50 m. Dlhšie vedenie negatívne ovplyvňuje výkon motora a tým funkciu štiepačky dreva.
- Sieťový kábel, sieťová zástrčka a zásuvka nesmú byť poškodené. Chybný sieťový kábel (napr. s trhlinami/prasklinami, zárezmi, pomliaždeninami alebo zlomeniami izolácie) nesmie byť používaný.
- Pred každým použitím stav sieťového kábla skontrolujte.

- Sieťový kábel chráňte pred teplom a ostrými hranami. Zástrčkové spojenia nevystavujte vlhkosti.
- Na vytiahnutie sieťovej zástrčky zo zásuvky neťahajte nikdy za sieťový kábel.
- V prípade poškodenia sieťový kábel z elektrickej siete ihneď odpojte.
- Opravy sieťového kábla, zástrčky a spojovacej zásuvky smú vykonávať len odborní elektrikári.

### 3.7 Prehľad výrobku (01)

#### MH 2810

Č.	Konštrukčná časť
1	Rukoväť
2	Blokovacia skrutka
3	Zapínač
4	Vypínač
5	Vetrací otvor
6	Prepravné kolesá
7	Podstavec
8	Zásuvka
9	Spínač na ochranu proti preťaženiu
10	Plniaca násypka
11	Horná časť drviča s plniacim otvorom
12	Zablokovanie zberného koša
13	Zberný kôš
14	Pätky

#### LH 2810

Č.	Konštrukčná časť
1	Rukoväť
2	Plniaci otvor
3	Prepínač smeru otáčania
4	Spínač na ochranu proti preťaženiu
5	Nastavovacia skrutka protiľahlej platne
6	Zásuvka
7	Podstavec
8	Prepravné kolesá

Č.	Konštrukčná časť
9	Pätky
10	Zberný kôš
11	Zablokovanie zberného koša
12	Vetrací otvor
13	Vypínač
14	Zapínač
15	Plniaca násypka

### 3.8 Rozsah dodávky

Rozsah dodávky prístroja pozostáva z nasledujúcich komponentov:

- Podstavec so zberným košom
- Horná časť drviča s drviacim mechanizmom a motorom
- Plniaca násypka
- Dve prepravné kolesá s krytmi kolesa
- Vrečko s montážnymi prvkami a návodom na prevádzku

## 4 BEZPEČNOSTNÉ POKYNY

### Obsluha:

- Osoby pod vplyvom alkoholu, drog alebo liekov nesmú prístroj používať.

### Osobné ochranné prostriedky:

- Aby sa predišlo zraneniam očí, ako aj poškodeniam sluchu, musí sa nosiť predpísaný odev a ochranné prostriedky.
- Odev musí byť účelný (priliehajúci) a nesmie zavádzať. Pri dlhých vlasoch noste bezpodmienečne sieťku na vlasy. Osobné ochranné prostriedky sú:
  - Ochrana sluchu
  - ochranné okuliare
  - pracovné rukavice
  - bezpečnostná obuv
  - dlhé nohavice

### Pracovná oblasť:

- V pracovnej oblasti drviča sa nesmú nachádzať žiadne ďalšie osoby, deti alebo zvieratá.
- Pracovnú oblasť udržiavajte čistú, tak že z nej odstránite materiál určený na rozdrvenie a iné predmety predstavujúce nebezpečenstvo zakopnutia.

- Používateľ prístroja je zodpovedný za nehody s ostatnými osobami alebo ich vlastníctvom.
- Postarajte sa o dobré osvetlenie pracovnej oblasti.

### Prevádzkové časy:

- Pri prevádzke v obytných oblastiach dodržiavajte prevádzkové časy špecifické pre danú krajinu a prevádzkové časy dovolené v obci zodpovedajúce nariadeniam o ochrane pred hlukom.
- S prístrojom pracujte iba pri dennom svetle alebo pri dobrom osvetlení.

### Prevádzka:

- Počas prevádzky nesiahajte do násypky a plniaceho otvoru!
- Nožový kotúč (MH 2810), resp. rezací valec (LH 2810) sa po vypnutí prístroja ešte chvíľu otáča ďalej!
- Prístroj uveďte do prevádzky až vtedy, keď bola montáž vykonaná úplne.
- Pred použitím prístroja vykonajte vždy vizuálnu kontrolu. Prístroj sa musí nachádzať v prevádzkovo bezpečnom stave.
- Nikdy nepracujte sami.
- Poškodené alebo opotrebované diely sa musia okamžite vymeniť.
- Prístroj používajte len v technickom stave predpísanom výrobcom.
- Sekacie práce nevykonávajte za dažďa, sneženia, búrky (nebezpečenstvo blesku!). Drvič nepoužívajte vo vlhkom alebo mokrom prostredí.
- Bezpečnostné resp. ochranné zariadenia prístroja neodstavujte z prevádzky.
- Vždy dávajte pozor na bezpečné postavenie prístroja.
- Nikdy neprepravujte drvič s bežiacim motorom.
- Prístroj nikdy neprepravujte s otvorenou alebo nezaštrkovanou hornou časťou drviča.
- Pri zmene stanovišťa vypnite motor, počkajte na zastavenie nožového kotúča (MH 2810), resp. rezacieho valca (LH 2810), a prístroj odpojte od elektrickej siete.
- Na prenášanie drviča pri zmene stanovišťa používajte výlučne rukoväť (01/1).
- Pri prácach dávajte vždy pozor na bezpečné státie a nenakláňajte sa príliš ďaleko.
- Drvič neplňte z vyvýšeného miesta.

- Nepoužívaný drvič odpojte vždy zo sieťovej prípojky.

### V prípade poruchy alebo nehody:

- Ak je sieťový kábel poškodený alebo prerušený, zástrčku z elektrickej siete okamžite vytiahnite!
- Ak do zariadenia vnikne cudzí predmet, znejú neobvyklé zvuky alebo cítite neobvyklé vibrácie, drvič ihneď vypnite a odpojte ho od elektrickej siete. Potom postupujte nasledovne:
  - Skontrolujte, či zariadenie nie je poškodené.
  - Uvoľnené časti opäť spevnite, napr. uvoľnené skrutky utiahnite.
  - V servise nechajte vymeniť alebo opraviť všetky poškodené diely.

## 5 MONTÁŽ

**⚠ POZOR! Nebezpečenstvo v dôsledku nekompletného prístroja!** Nekompletné prístroje môžu zapríčiniť zranenia a poškodenia stroja.

- Prístroj sa smie prevádzkovať až po kompletnej montáži.

### 5.1 Montáž transportných kolies (02)

1. Os kolesa (02/1) posuňte do podstavca (02/2).
2. Potom posuňte veľkú podložku 10x20x1,5 (02/3) a puzdro (02/4) na os (02/1).
3. Následne posuňte prepravné koleso (02/5) na puzdro (02/4).
4. Strednú podložku 8x20x1,5 (02/6) posuňte na závit a zaistite prepravné koleso pomocou jednej matice M8 (02/7).
5. Na záver zatlačte kryt kolesa (02/8) na prepravné koleso (02/5).
6. Montáž protiahlého prepravného kolesa sa uskutoční v rovnakom poradí.

### 5.2 Namontujte hornú časť drviča s rezacou a motorovou jednotkou (03)

1. Hornú časť drviča zdvihnite na podstavec a zaistite skrutkami M5x30 (03/1) a podložkami 5x10x1.

### 5.3 Namontujte plniacu násypku (03)

1. Nasadte plniacu násypku na hornú časť drviča a upevnite pomocou skrutiek ST 4,2x18 (03/2).

## 6 UVEDENIE DO PREVÁDZKY

- Dodržiavajte ustanovenia pre dobu prevádzky špecifickú pre danú krajinu.
- Predlžovací kábel nevedzte cez vhadzovací otvor alebo pod vyhadzovacím otvorom.
- Drvič sa môže uvádzať do prevádzky iba so zablokovaným zberným košom.
- Pred spustením sa uistite, že sú plniaca násyпка a horná časť drviča (MH 2810), resp. plniaci otvor (LH 2810) voľné.
- LH 2810: Protifaľlá platňa (07/2) je z výroby nastavená a nemusí sa pri prvom uvedení do prevádzky nastavovať.
- Drvič nepoužívajte pri:
  - únave
  - nevoľnosti
  - vplyve alkoholu, liekov a drog

**⚠ NEBEZPEČENSTVO! Nebezpečenstvo zranenia v dôsledku poškodených konštrukčných dielov!** Poškodené konštrukčné diely môžu viesť k ťažkým zraneniam až k smrti!

- Pred uvedením do prevádzky vykonajte vizuálnu kontrolu a skontrolujte funkčnosť konštrukčných dielov.

**⚠ VAROVANIE! Nebezpečenstvo zranenia v dôsledku nedbanlivého zaobchádzania!** Nedbanlivá manipulácia s prístrojom môže viesť k ťažkým zraneniam!

- Drvič sa smie používať iba na rovnom podklade a stabilne postavenom podklade. Počas prevádzky prístroj neprekĺpajte ani ho nedávajte šikmo.

## 7 OBSLUHA

**⚠ VAROVANIE! Nebezpečenstvo vážnych zranení!** Hrozí riziko vážneho poranenia detí, osôb s obmedzenými fyzickými, zmyslovými alebo duševnými schopnosťami, osôb s nedostatočnými skúsenosťami a znalosťami a osôb, ktoré nie sú oboznámené s návodom na obsluhu.

- Nikdy nedovoľte, aby vyššie uvedené osoby používali prístroj.
- Dodržiavajte miestne predpisy týkajúce sa vekových obmedzení pre používateľa.

### 7.1 Pripojenie sieťovej zástrčky (04/05)

1. Kábllovú poistku (04/1) zatlačte dole a zastrčte predlžovací kábel (05/1) do pripojovacej zdieľky drviča.

2. Skontrolujte osadenie predlžovacieho kábla.
3. Následne pripojte predlžovací kábel na sieťové napätie v dome.

### 7.2 Zapnutie motora (06)

#### MH 2810

1. Stlačte zapínač (06/1).

#### LH 2810

Normálna prevádzka:

1. Prepínač smeru otáčania (06/4) rezacieho valca (06/6) otočte smerom doľava.
2. Potom stlačte zapínač (06/1).
3. Materiál na sekanie sa vtiahne.

Spätý chod:

Pozri pozri *Kapitola 7.4 "Odstránenie blokovania nožového kotúča/rezacieho valca", strana 118.*

### 7.3 Vypnutie motora (06)

1. Na odstavenie motora stlačte vypínač (06/2).

**⚠ POZOR! Poškodenia stroja v dôsledku neodbornej obsluhy!** Pri nesprávnej manipulácii môžu byť dôsledkom škody na stroji!

- Materiál na sekanie privádzajte až vtedy, keď je prístroj už zapnutý.
- Po vypnutí prístroja nepiňte viac žiadny materiál na sekanie.

### 7.4 Odstránenie blokovania nožového kotúča/rezacieho valca

#### Odstránenie blokovania nožového kotúča (MH 2810) (09/10)

1. Vypnite drvič.
2. Prístroj odpojte od sieťovej prípojky.
3. Vytočte zaisťovaciu skrutku (09/1) a odoberte hornú časť drviča (09/2).
4. Odstráňte materiál určený na rozdrvenie, ktorý zablokovanie spôsobuje.
5. Nožový kotúč a nože drviča (10/3) skontrolujte vzhľadom na poškodenie.
6. Nasadte hornú časť drviča (09/2) a zaisťovaciu skrutku (09/1) znova pevne priskrutkujte.
7. Prístroj pripojte znova na sieťovú prípojku.
8. Drvič znova zapnite.

**⚠ POZOR! Nebezpečenstvo pomliaždenia pri otváraní a zatváraní krytu!** Následkom môžu byť poranenia rúk a prstov!

- Pri otváraní a zatváraní puzdra si dávajte pozor na ruky a prsty.

## Odstránenie blokovania rezacieho valca (LH 2810) (06/08)

1. Vypnite drvič.
2. Prepínač smeru otáčania (06/4) otočte smerom doprava (06/5) a stlačte zapínač (06/1) (spätný chod). Teraz by sa mal materiál určne- ný na rozdrvenie uvoľniť.
3. Vypnite prístroj a počkajte na zastavenie rezacieho valca.
4. Prepínač smeru otáčania (06/4) otočte znova smerom doľava (06/6).
5. Drvič znovu zapnite.

Ak sa materiál určený na rozdrvenie neuvoľní smerom hore:

1. Nastavovaciu skrutku protiľahlej platne (08/1) uvoľnite natoľko, až bude rezací valec voľne bežať a uvoľní blokádu.
2. Nastavte dodatočne protiľahlú platňu, pozri popis "Dodatočné nastavenie protiľahlej platne".

Ak by sa blokovanie neuvoľnilo, obráťte sa, prosím, na náš zákaznický servis.

**⚠ VAROVANIE! Nebezpečenstvo zranenia kvôli nekoncentrovanej práci!** Vymrštené časti materiálu môžu spôsobiť ťažké zranenia!

- Dávajte pozor na vymrštené časti materiálu a tvárou sa nepribližujte k plniacej násypke.

## 7.5 Vyprázdnenie zberného koša (11/12)

1. Vypnite drvič.
2. Zablokovanie (11/1) potiahnite smerom dole a vytiahnite zberný kôš (11/2) z podstavca.
3. Prázdny zberný kôš (12/2) nasadte na vodiacu lištu (12/1) a zasuňte ho úplne do podstavca.
4. Zablokovanie (12/3) zatlačte smerom hore, až zaskočí.

## 8 ÚDRŽBA A STAROSTLIVOSŤ

**⚠ NEBEZPEČENSTVO! Nebezpečenstvo ohrozenia života v dôsledku elektrického prúdu!** Dotknutie sa častí pod napätím predstavuje bezprostredné riziko zásahu elektrickým prúdom a/alebo smrteľného úrazu!

- Pred každou údržbou, ošetrovaním a čistením odpojte prístroj z elektrickej siete.

**⚠ VAROVANIE! Nebezpečenstvo zranenia porezaním.** Nebezpečenstvo zranenia porezaním pri zasahovaní do priestoru s ostrými a pohybujúcimi sa dielmi prístroja, ako aj do priestoru rezného nástroja.

- Pred údržbárskymi, ošetrovacími a čistiacimi prácami prístroj vždy vypnite. Odpojte prístroj od elektrickej siete.
- V priebehu údržbárskych, ošetrovacích a čistiacich prác vždy noszte ochranné rukavice.

**⚠ VAROVANIE! Riziko zranenia pre neodborné opravy.** Neodborná údržba môže spôsobiť vážne zranenia a poškodenie prístroja.

- Opravy môžu vykonávať iba servisné strediská výrobcu alebo autorizované odborné firmy!
- Po každom použití skontrolujte opotrebovanie drviča a v prípade potreby vymeňte poškodené konštrukčné diely.
- Vetráciu štrbinu držte bez zvyškov alebo usadenín.
- Používajte len náhradné diely predpísané výrobcom.

### 8.1 Drviaci nôž (MH 2810)

Na dosiahnutie optimálneho výsledku sekania a na zabránenie škôd na prístroji sa musia nože vymieňať v pravidelných intervaloch.

- Nože vymieňajte vždy v pároch.
- Skrutky vždy pevne utiahnite.
- Nepracujte s tupými nožmi.

### 8.2 Výmena/otočenie drviaceho noža (MH 2810) (11/12)

Náhradné nože pre Easy Crush MH 2810 výr. č. 113079

1. Drvič vypnite a odpojte sieťovú zástrčku.
2. Vytočte blokovaciu skrutku (11/1) a odoberte hornú časť drviča (11/2).
3. Odoberte protiľahlý brit s vodiacim plechom (12/1) uvoľnením troch matíc M8 (12/4).
4. Uvoľnite skrutky so zápusťou hlavou M8x10 (12/2) a vyberte ich.
5. Vyberte nože (12/3) a obráťte ich. Nože vymeňte, ak sú tupé na oboch stranách.
6. Upevnite nôž (12/3) pomocou skrutiek so zápusťou hlavou M8x10 (12/2) a druhý nôž obráťte alebo vymeňte.
7. Potom znova nasadte protiľahlý brit s vodiacim plechom (12/1) a utiahnite matice M8 (12/4).

8. Na záver nasadíte hornú časť drviča a pevne ju priskrutkujete.

### 8.3 Nastavenie protiľahlej platne (LH 2810) (07)

Opotrebovaný alebo poškodený rezací valec a protiľahlú platňu nechajte vymeniť autorizovanému odborníkovi.

Na dosiahnutie optimálneho výsledku sekania a na zabránenie škôd na nožovom mechanizme (07/3) sa musí protiľahlá platňa (07/2) dodatočne nastavovať v pravidelných intervaloch.

Protiľahlá platňa sa musí dodatočne nastaviť aj vtedy, keď sa vyskytnú takzvané zrefáženia.

Pri bežiacom motore:

1. Nastavovaciu skrutku (07/1) otáčajte smerom doprava o 1/6 otáčky, až bude počuť ľahký zvuk brúsenia a za krátky čas spadnú jemné hliníkové triesky z vyhadzovacieho kanála.
2. Materiál na rezanie by sa mal teraz znova úplne oddeliť.

### 8.4 Ošetrovanie

- Špinu a zvyšky sekania po použití odstráňte.
- Prístroj nečistite tečúcou vodou alebo vysokým tlakom.
- Nepoužívajte čistiace prostriedky, príp. rozpušťadlá.
- Na čistenie používajte mäkkú kefu alebo handru.
- Na ochranu proti korózii postriekajte vnútro krytu biologicky odbúrateľným rozprašovacím olejom.

## 9 SKLADOVANIE

Po použití drvič vyčistite. Skladujte na suchom, uzamykateľnom mieste, mimo dosahu detí.

Pri prezimovaní vykonajte nasledujúce práce:

### MH 2810 (11/12)

1. Prístroj vypnite a odpojte sieťovú zástrčku.
2. Počkajte na zastavenie nožového kotúča.
3. Vytočte blokovaciu skrutku (11/1) a odoberte hornú časť drviča (11/2).
4. Vnútorý priestor drviča zbvate hrubého a vlhkého materiálu na sekanie.
5. Drviaci nôž (12/3) nastriekajte ošetrovacím sprejom s obsahom oleja.
6. Vyprázdnite zberný kôš.
7. Následne hornú časť drviča (11/2) znova nasadte a pevne priskrutkujte.
8. Drvič skladujte na stojato.

### LH 2810

1. Prístroj vypnite a odpojte sieťovú zástrčku.
2. Vyprázdnite zberný kôš.
3. Drvič skladujte na stojato.

## 10 POMOC PRI PORUCHÁCH

**!** **UPOZORNENIE** Pri poruchách, ktoré nie sú uvedené v tejto tabuľke alebo ktoré nemôžete odstrániť sami, sa obráťte na náš zákaznicky servis.

### MH 2810

Porucha	Možná príčina	Riešenie
Motor nenaskočí.	Zberný kôš chýba resp. nie je zaisťovaný.	Zberný kôš úplne zasuňte a zaistite.
	Zásuvka v dome je chybná.	Použite inú zásuvku.
	Predlžovací kábel je poškodený.	Skontrolujte kábel, príp. ho vymeňte.
Prístroj nevŕahuje materiál na sekanie.	Zberný kôš je preplnený z dôvodu nahromadenia v nožovej jednotke.	Vyprázdnite zberný kôš. V prípade potreby odstráňte rezaný materiál z nožovej jednotky, pozri <i>Kapitola 7.4 "Odstránenie blokovania nožového kotúča/rezacieho valca", strana 118.</i>
	Nožová jednotka je upchatá mokrým drveným materiálom.	Uvoľnite upchatie pridávaním konárov.



Porucha	Možná príčina	Riešenie
Materiál na sekanie sa neseká správne.	Nože sú tupé alebo poškodené	Otočte alebo vymeňte nože, pozri <i>Kapitola 8.2 "Výmena/otočenie drviaceho noža (MH 2810) (11/12)", strana 119</i>
Motor sa odstaví.	Ochranný motorový spínač pri preťaženi alebo zablokovaní nožového kotúča vypol.	Po cca 5 minútach chladenia môže byť motor opäť zapnutý.
Nezvyčajný hluk, klepanie prístroja.	Skrutky na motore, ich upevnenie, skrutky na podvozku alebo nožovej jednotke sú voľné.	Dotiahnite skrutky.

## LH 2810

Porucha	Možná príčina	Riešenie
Motor nenaskočí.	Prepínač smeru otáčania v nulovej polohe.	Prepínač smeru otáčania otočte smerom doľava alebo doprava.
	Zberný kôš chýba resp. nie je zaisťovaný.	Zberný kôš úplne zasuňte a zaisťujte.
	Zásuvka v dome je chybná.	Použite inú zásuvku.
	Predlžovací kábel je poškodený.	Skontrolujte kábel, príp. ho vymeňte.
Prístroj nevŕhaje materiál na sekanie.	Smer otáčania rezacieho valca je nesprávny.	Prepínač smeru otáčania otočte smerom doľava (normálna prevádzka).
	Zberný kôš je preplnený z dôvodu nahromadenia v rezacom valci.	Vyprázdnite zberný kôš. V prípade potreby odstráňte rezaný materiál z nožovej jednotky, pozri <i>Kapitola 7.4 "Odstránenie blokovania nožového kotúča/rezacieho valca", strana 118</i> .
	Rezací valec je upchaný mokrým materiálom na sekanie.	Uvoľnite upchatie pridávaním konárov.
Materiál na sekanie sa neseká správne.	Protíhľá platňa v rezacom nástroji nie je správne nasadená.	Nastavte protíhľú platňu, pozri <i>Kapitola 8.3 "Nastavenie protíhľej platne (LH 2810) (07)", strana 120</i> .
Motor sa odstaví.	Ochranný motorový spínač pri preťaženi alebo zablokovaní nožového kotúča vypol.	Po cca 5 minútach chladenia môže byť motor opäť zapnutý.
Nezvyčajný hluk, klepanie prístroja.	Skrutky na motore, ich upevnenie alebo skrutky na podvozku sú voľné.	Dotiahnite skrutky.

## 11 PREPRAVA

Drvič prepravujte iba so zatvorenou a zablokovanou hornou časťou drviča.

1. Vypnite motor a počkajte na zastavenie nožového kotúča (MH 2810), resp. rezacieho valca (LH 2810).
2. Potom prístroj odpojte od sieťovej prípojky.

3. Prístroj držte za rukoväť (01/1) a postavte ho ľahko šikmo.
4. Na nasledujúcu výmenu miesta ťahajte prístroj za sebou. Dávajte pozor na podklad, aby sa prístroj počas prepravy nepreklopil.

## 12 LIKVIDÁCIA

### Pokyny k zákonu o elektrických a elektronických prístrojoch (ElektroG)

 ■ Elektrické a elektronické staré zariadenia nepatria do domového odpadu, ale je potrebné ich likvidovať samostatne!

- Majitelia, resp. používatelia elektrických a elektronických prístrojov sú povinní po ich použití odovzdať ich na recykláciu.

Symbol prečiarknutého smetiska znamená, že elektrické a elektronické prístroje sa nesmú likvidovať do domového odpadu.

## 14 ZÁRUKA

Prípadné chyby materiálu alebo výrobné chyby na zariadení odstránime počas zákonnej premlčacej lehoty pre nárok na náhradu škody podľa nášho výberu opravou alebo výmenou. Premlčacia lehota sa určuje vždy podľa právnych predpisov krajiny, v ktorej bolo zariadenie zakúpené.

Nárok na uplatnenie záruky akceptujeme len pri:

- dodržiavate pokyny tohto návodu na použitie.
- odbornom zaobchádzaní so zariadením
- používaní originálnych náhradných dielov

Nárok na uplatnenie záruky zaniká ak:

- sa svojvoľne pokúšate o opravu
- svojvoľne vykonáte na zariadení technické zmeny
- používate zariadenie v rozpore s určením

Zo záruky sú vylúčené:

- poškodenia laku, ktoré vyplývajú z normálneho opotrebovania
- diely podliehajúce opotrebeniu, ktoré sú na karte náhradných dielov označené rámečkom

xxxxxx (x)

Záručná doba začína plynúť odo dňa zakúpenia zariadenia prvým koncovým odberateľom. Rozhodujúci je dátum na doklade o zakúpení zariadenia. S týmto vyhlásením o záruke a s originálnym dokladom o zakúpení zariadenia sa obráťte na svojho predajcu alebo na najbližší autorizovaný zákaznícky servis. Záonné nároky kupujúceho voči predávajúcemu vyplývajúce z chýb výrobku zostávajú týmto vyhlásením nedotknuté.

Elektrické a elektronické prístroje bezodplatne odovzdajte na nasledovných miestach:

- verejné miesta likvidácie, resp. zberu s oprávnením (napr. komunálne stavebné dvory)
- predajné miesta elektrických prístrojov (statické a online), pokiaľ sú obchodníci povinní prevziať prístroj alebo ho z vlastnej vôle ponúknuť.

Tieto nariadenia platia len pre prístroje, ktoré boli inštalované a predané v krajinách Európskej Únie a ktoré podliehajú Európskej smernici 2012/19/EÚ. V krajinách mimo Európskej únie môžu pre likvidáciu elektrických a elektronických starých zariadení platiť odlišné predpisy.

## 13 ZÁKAZNÍCKY SERVIS

V prípade otázok k záruke, oprave alebo náhradným dielom sa obráťte, prosím, na najbližší servis AL-KO. Tento nájdete na internete na nasledovnej adrese:

[www.al-ko.com/service-contacts](http://www.al-ko.com/service-contacts)

**AZ EREDETI KEZELÉSI ÚTMUTATÓ FORDÍTÁSA****Tartalomjegyzék**

1	Külön biztonsági utasítások .....	123	9	Tárolás .....	130
2	Ehhez a kezelési útmutatóhoz .....	123	10	Hibaelhárítás .....	130
2.1	A címlapon található szimbólumok .....	124	11	Szállítás .....	132
2.2	Jelmagyarázatok és jelzőszavak .....	124	12	Ártalmatlanítás .....	132
3	Termékleírás .....	124	13	Ügyfélszolgálat/Szerviz .....	132
3.1	Rendeltetésszerű használat .....	124	14	Garancia .....	132
3.2	Lehetséges előre látható hibás használat .....	124			
3.3	Maradék kockázatok .....	124			
3.4	A készüléken szereplő szimbólumok .....	124			
3.5	Biztonsági és védőberendezések .....	125			
3.6	Energiaszükséglet .....	125			
3.6.1	Hálózati csatlakozás .....	125			
3.6.2	Csatlakozókábel .....	125			
3.7	Termékáttekintés (01) .....	126			
3.8	A szállítmány tartalma .....	126			
4	Biztonsági utasítások .....	126			
5	Összeszerelés .....	127			
5.1	Szállítókerek felszerelése (02) .....	127			
5.2	A komposztaprító felső rész felszerelése a vágó- és a motoregységgel (03) .....	128			
5.3	A betöltő tölcser felszerelése (03) .....	128			
6	Üzembe helyezés .....	128			
7	Kezelés .....	128			
7.1	Dugasz csatlakoztatása (04/05) .....	128			
7.2	A motor bekapcsolása (06) .....	128			
7.3	Motor kikapcsolása (06) .....	128			
7.4	Késhenger/vágóhenger blokkolásának kioldása .....	128			
7.5	Felfogó doboz ürítése (11/12) .....	129			
8	Karbantartás és ápolás .....	129			
8.1	Aprítókés (MH 2810) .....	129			
8.2	Aprítókés cseréje/megfordítása (MH 2810) (11/12) .....	129			
8.3	Ellenlemez utánállítása (LH 2810) (07) .....	130			
8.4	Ápolás .....	130			

**1 KÜLÖN BIZTONSÁGI UTASÍTÁSOK**



Ezt a készüléket 8 évnél idősebb gyermekek, valamint korlátozott testi-, szellemi- illetve érzékelési képességgel rendelkező vagy az ilyen készülék használatához szükséges gyakorlatnak vagy tudásnak híján lévő személyek csak felügyelet mellett használhatják, illetve ha megtanították nekik a készülék biztonságos használatának módját, és tudják, hogy használat közben milyen veszélyek fenyegetik őket. Gyermekek ne játsszanak a készülékkel. Tisztítást és felhasználói karbantartást gyerekek felügyelet nélkül nem végezhetnek.

Súlyosan és összetetten korlátozott képességű személyek az itt ismertetett utasításokból adódóan bizonyos igényekkel rendelkezhetnek.

**2 EHHEZ A KEZELÉSI ÚTMUTATÓHOZ**

- A német változat esetében az eredeti üzemeltetési útmutatóról van szó. Minden más nyelvi változat az eredeti üzemeltetési útmutató fordítása.
- Tárolja mindig úgy ezt a kezelési útmutatót, hogy bármikor beleolvashasson, ha a berendezéssel kapcsolatos információra van szüksége.
- Másik személynek csak ezzel a kezelési útmutatóval együtt adja tovább a készüléket.
- Olvassa el és tartsa be a jelen kezelési útmutató biztonsági tudnivalóit és figyelmeztetéseit.

## 2.1 A címlapon található szimbólumok

Szimbólum	Jelentés
	Üzembe helyezés előtt feltétlenül olvassa el gondosan ezt a kezelési útmutatót. Ez a zavarmentes munkavégzés és a hibamentes kezelés feltétele.
	Üzemeltetési útmutató
	Az áramütések elkerülése érdekében ügyeljen, hogy a hálózati kábel ne sérüljön meg vagy ne vágja át azt!

## 2.2 Jelmagyarázatok és jelzőszavak

**⚠ VESZÉLY!** Olyan veszélyes helyzetet jelez, amely – ha nem kerülik el – halálos vagy súlyos sérüléseket eredményez.

**⚠ FIGYELMEZTETÉS!** Olyan potenciálisan veszélyes helyzetet jelez, amely – ha nem kerülik el – halálos vagy súlyos sérüléseket eredményezhet.

**⚠ VIGYÁZAT!** Olyan potenciálisan veszélyes helyzetet jelez, amely – ha nem kerülik el – kisebb vagy közepesen súlyos sérüléseket eredményezhet.

**FIGYELEM!** Olyan helyzetet jelez, amely – ha nem kerülik el – anyagi károkat eredményezhet.

**i TUDNIVALÓ** Az érthetőséget és a használatot segítő, különleges tudnivalók.

## 3 TERMÉKLEÍRÁS

Ez a dokumentáció az Easy Crush komposztaprítót ismerteti a következő kivitelekben:

- Easy Crush MH 2810 késes komposztaprító
- Easy Crush LH 2810 késes komposztaprító

### 3.1 Rendeltetésszerű használat

Ez a készülék ágak és cserjék aprítására szolgál maximum 40 mm átmérőig (MH 2810), ill. 42 mm átmérőig (LH 2810).

Ez a gép magáncélú használatra készült. Minden más felhasználás, valamint az engedély nélküli átépítés vagy hozzáépítés helytelen használatnak minősül, ami a jótállás megszűnését, vala-

mint a megfelelőségi nyilatkozat (CE-jelölés) érvénytelenné válását eredményezi, és a gyártó a felhasználót vagy harmadik felet érő minden kár esetében mentesül a felelősség alól.

### P40: Folyamatos működés megszakításokkal

A készülék folyamatosan működtethető, azonban nagy terhelés esetén rendszeresen tartson szünetet. Túl hosszú ideig túl nagy terheléssel történő működtetés esetén a túlterhelésvédő a készüléket kikapcsolja. A készüléket 40 másodperc teljes terhelésre és ezt követő 60 másodperc üresjáratú terhelésre vizsgálták be és engedélyezték.

### 3.2 Lehetséges előre látható hibás használat



- A készülék nem használható ipari méretekben, valamint a mező- és erdőgazdaságban.
- A készüléket esőben nem szabad használni.
- A készülék biztonsági eszközeit nem lehet le szerelni vagy áthidalni.

### 3.3 Maradék kockázatok

Még a készülék rendeltetésszerű használata esetén is mindig marad valamennyi ésszerű kockázat, amely nem zárható ki. A készülék fajtájából és szerkezetéből adódóan alkalmazástól függően a következő potenciális veszélyeztetések fordulhatnak elő:

- Sérülések a szétrepülő darabok miatt
- Sérülések apró darabolt részecskék belégzése miatt
- Sérülések az aprítóba történő benyúlás miatt
- Sérülések a készülék felborulása miatt

### 3.4 A készüléken szereplő szimbólumok

Szimbólum	Jelentés
	A kezelésnél különös óvatosságot tanúsítson!
	Üzembe helyezés előtt olvassa el a kezelési útmutatót!
	Kezeit és lábait tartsa távol az aprítótól!

Szimbólum	Jelentés
	Más személyeket tartson távol a veszélyzónától!
	Tartson biztonsági távolságot!
	A készüléket karbantartási munkák előtt, vagy sérült vagy átszakított kábel esetén mindig válassza le a hálózatról.
	Viseljen szem- és hallásvédőt.
	Viseljen kesztyűt.

### 3.5 Biztonsági és védőberendezések

**⚠ FIGYELMEZTETÉS! Sérülésveszély.** A sérült és kiiktatott biztonsági és védőberendezések súlyos sérüléseket okozhatnak.

- A sérült biztonsági és védőberendezéseket javíttassa meg.
- A biztonsági és védőberendezéseket soha ne iktassa ki.

### Motorvédő kapcsoló

A motorvédő kapcsoló túlterhelés esetén lekapcsol. A kapcsoló (06/3) kilép a kezelőmezőből. Kb. 5 perces lehűlési idő után a kapcsoló újra benyomható, és a gép újra bekapcsolható. Ha a gomb nem marad önmaga megnyomott helyzetben, akkor a motor lehűlési idejét meg kell hosszabbítani. Ha a probléma továbbra is fennáll, akkor a készüléket egy szakműhelybe kell vinni.

### Ismételt bekapcsolás elleni védelem

A készülék saját biztonsága érdekében 0-feszültségkapcsolóval van felszerelve, amely áramszünet esetén a készüléket automatikusan kikapcsolja. Ha a készülék újra energiát kap, akkor nem indul el újra automatikusan. Az ismételt üzembe helyezéshez nyomja meg a Be kapcsolót (06/1).

### Védőkapcsoló a komposztaprító felső részén (MH 2810)

A komposztaprító felső része egy védőkapcsolóval van ellátva, amely a reteszelő csavar (01/2) kicsavarása esetén kikapcsol. A motor így biztosítja van az akaratlan beindulás ellen.

A készüléket csak a komposztaprító felső rész (01/11) felszerelése és a reteszelő csavar meghúzása után lehet újra bekapcsolni.

### 3.6 Energiaszükséglet

#### 3.6.1 Hálózati csatlakozás

**⚠ VESZÉLY! Áramütés veszélye hibaáramvédőkapcsoló nélküli működtetés esetén.** A berendezésnek a hálózati csatlakozóban lévő hibaáramvédőkapcsoló nélküli üzemeltetése áramütés okozta súlyos, akár halálos sérülésekhez vezethet.

- A készülék csatlakoztatása előtt ellenőrizze, hogy a hálózati csatlakozó rendelkezik-e max. 0,03 A maximális hibaáramértékű hibaáramvédőkapcsolóval.
- Ha a hibaáramvédőkapcsoló megléte nem ellenőrizhető: Használjon egy kiegészítő, kapcsolt védővezetékekkel rendelkező, mozgatható hibaáramvédőberendezést.
- A hálózati feszültséget lásd a műszaki adatközlőben. Ne használjon más hálózati feszültséget!

#### 3.6.2 Csatlakozókábel

**⚠ FIGYELMEZTETÉS! Áramütés miatti sérülésveszély.** Egy hibás hálózati kábel miatti áramütés súlyos sérüléseket okozhat.

- Győződjön meg arról, hogy a hálózati kábel nem sérült és nem szakadt-e.
- Csak a DIN 57282 szabvány 817. rész / VDE 0282, 817. rész szerinti H05RN-F minőségű gumikábelt használjon gumival bevont dugaszoló berendezéssel és legalább 1,5 mm<sup>2</sup> érkeresztmetszettel (230 V: 3 x 1,5 mm<sup>2</sup>, 400 V: 5 x 1,5 mm<sup>2</sup>). A kábel nem lehet gyengébb minőségű. Csak Nagy-Britannia esetében: BS 6500 (1984) típusú gumikábel, 16 PVC 3 core flex, 300/500 V HOS VV-F gumival bevont dugaszoló berendezéssel, 13 A biztosítókkal.
- A maximális megengedett kábelhossz 50 m. Hosszabb kábel esetén gyengül a motor teljesítménye és ezzel együtt a fahasító működése.

- A hálózati kábelnek, a dugasznak és az aljzatnak sértetlennek kell lennie. Sérült hálózati kábelt (például repedt/törött, bevágott, becsipődött vagy megtört szigeteléssel) tilos használni.
- Minden üzembe helyezés előtt ellenőrizze a hálózati kábel állapotát.
- Védje a hálózati kábelt hőtől és éles szélektől. A dugaszcsatlakozókat nedvességtől óvni kell.
- A hálózati dugaszt soha ne a hálózati kábelnél fogva húzza ki a csatlakozóaljzattól.
- Ha a hálózati kábel sérült, azonnal húzza ki az elektromos hálózattól.
- A hálózati kábelt, a dugaszt, illetve az aljzatot kizárólag villamossági szakszervizzel javíttassa.

### 3.7 Termékáttekintés (01)

#### MH 2810

Sz.	Alkatrész
1	Fogó
2	Reteselő csavar
3	Be-kapcsoló
4	Ki-kapcsoló
5	Szellőzőnyílás
6	Szállítókerekek
7	Talpazat
8	Csatlakozóaljzat
9	Túlterhelés elleni kapcsoló
10	Betöltő tölcser
11	Komposztaprító felsőrész betöltő nyílással
12	Felfogó doboz zárólása
13	Gyűjtő
14	Állítólabák

#### LH 2810

Sz.	Alkatrész
1	Fogó
2	Betöltő nyílás
3	Forgásirány-kapcsoló

Sz.	Alkatrész
4	Túlterhelés elleni kapcsoló
5	Ellenlemez beállító csavarja
6	Csatlakozóaljzat
7	Talpazat
8	Szállítókerekek
9	Állítólabák
10	Gyűjtő
11	Felfogó doboz zárólása
12	Szellőzőnyílás
13	Ki-kapcsoló
14	Be-kapcsoló
15	Betöltő tölcser

### 3.8 A szállítmány tartalma

A készülék szállítási terjedelme a következő komponensekből áll:

- Talpazat felfogó dobozzal
- Komposztaprító felső rész komposztaprítóval és motorral
- Betöltő tölcser
- Két szállítókerék díztárcsákkal
- Zsák alkatrészekkel a felszereléshez és üzemeltetési útmutató

## 4 BIZTONSÁGI UTASÍTÁSOK

### Kezelő:

- Alkohol, drog vagy gyógyszerek hatása alatt álló személyek a gépet nem használhatják.

### Egyéni védőfelszerelés:

- A szemek sérülésének és halláskárosodásoknak az elkerülésére előírászerű ruházat és biztonsági felszerelés viselendő.
- A ruházatnak célszerűnek (szorosnak) kell lennie, és a mozgást nem szabad akadályoznia. Hosszú haj esetén feltétlenül viseljen hajhálót. Az egyéni védőfelszerelés:
  - Hallásvédelem
  - Védőszemüveg
  - Munkakesztyűk
  - Biztonsági cipők
  - Hosszú nadrág

**Munkaterület:**

- A komposztaprító gép munkaterületén nem tartózkodhatnak további személyek, gyerekek vagy állatok.
- A munkaterületet aprított anyagtól és más tárgyaktól tartsa szabadon – botlásveszély.
- A készülék használója felelős más személyekkel vagy azok tulajdonával kapcsolatos balesetekért.
- Gondoskodjon a munkaterület jó megvilágításáról.

**Üzemidők:**

- Lakóövezetekben való használat esetén az országspecifikus és helyben engedélyezett üzemi időket a zajvédelmi rendeleteknek megfelelően figyelembe kell venni.
- Csak napfénynél vagy jó megvilágítás mellett szabad a géppel dolgozni.

**Üzemelés:**

- Az üzemelés közben nem szabad a tölcserbe és a betöltő nyílásba nyúlni!
- A késtárcsa (MH 2810), ill. a vágóhenger (LH 2810) a készülék kikapcsolása után még egy ideig működik!
- A készüléket csak akkor helyezze üzemre kívül, ha a szerelés teljesen befejeződött.
- A készülék használata előtt mindig végezzen szemrevételezést. A készüléknek biztonságos üzemi állapotban kell lennie.
- Sohase dolgozzon egyedül.
- A sérült vagy elhasználódott alkatrészeket azonnal cserélje ki.
- A készüléket csak a gyártó által előírt műszaki állapotban használja.
- Esőben, hóban, viharban vagy zivatar idején (villámcsapás veszélye!) ne végezzen komposztaprítási munkákat. A komposztaprítót ne használja vizes vagy nedves környezetben.
- A készülék biztonsági, ill. védőberendezéseit ne kapcsolja ki.
- Mindig ügyeljen a gép biztos állására.
- Soha ne szállítsa a komposztaprítót működő motorral.
- A készüléket soha ne szállítsa nyitott vagy nem reteszelt komposztaprító felsőrésszel.
- Állomáshely változtatása esetén a motort kapcsolja ki, várja meg, amíg a késhengerek (MH 2810), ill. a vágóhengerek (LH 2810) le-

állnak, majd válassza le a készüléket a hálózati csatlakozóról.

- A komposztaprítót helyszínváltoztatás esetén kizárólag a markolat (01/1) használatával szállítsa.
- A munkavégzés során mindig ügyeljen a helyes állásra, és ne dőljön túlságosan előre.
- A komposztaprítót ne töltsse be egy magasított állási pozícióból.
- Nem használt komposztaprítókat mindig válassza le a hálózati csatlakozásról.

**Üzemzavar vagy baleset esetén:**

- A csatlakozódugót azonnal húzza ki az elektromos hálózatból, ha a hálózati kábel megsérült vagy elszakadt!
- Idegen test behúzása, szokatlan zajok vagy rezgések esetén a komposztaprítót azonnal kapcsolja ki és húzza ki a hálózatból. Ezután a következők szerint járjon el:
  - Vizsgálja meg a károsodásokat.
  - A laza alkatrészeket húzza meg újra, pl. húzza meg a csavarokat.
  - Minden sérült alkatrészt cseréltesse ki vagy javíttasson meg az ügyfélszolgálattal.

**5 ÖSSZESZERELÉS**

**⚠ VIGYÁZAT! A hiányos készülék sérülésveszéllyel jár!** A hiányos készülékek sérülést, valamint gépkárokat okozhatnak!

- A készüléket csak teljes összeszerelése után szabad működtetni.

**5.1 Szállítókerekek felszerelése (02)**

1. A keréktengelyt (02/1) a talpazatba (02/2) tolni.
2. Ezután egy nagy alátétet 10x20x1,5 (02/3) és a hüvelyt (02/4) a tengelyre (02/1) tolni.
3. Ezután a szállítókereket (02/5) a tengelyre (02/4) tolni.
4. A középső alátétet 8x20x1,5 (02/6) a menet-re tolni és a szállítókereket egy M8 (02/7) anyával biztosítani.
5. Végül a disztárcsát (02/8) a szállítókerékre (02/5) nyomni.
6. A szemben lévő szállítókerék felszerelése ugyanezen sorrendben történik.

## 5.2 A komposztaprító felső rész felszerelése a vágó- és a motoregységgel (03)

1. Komposztaprító felsőrészt a talpazatra emelni és az M5x30 (03/1) csavarokkal és az 5x10x1 alátétekkel biztosítani.

## 5.3 A betöltő tölcser felszerelése (03)

1. A betöltő tölcser a komposztaprító felsőrészre helyezni és az ST 4,2x18 (03/2) csavarokkal rögzíteni.

## 6 ÜZEMBE HELYZÉS

- A működési időre vonatkozó országspecifikus rendelkezéseket vegye figyelembe.
- A hosszabbítókábel nem szabad a bedobás felett vagy a kidobás alatt vezetni.
- A komposztaprítót csak zárolt felfogó dobozzal lehet üzembe helyezni.
- Az indítás előtt bizonyosodjon meg arról, hogy a betöltő tölcser és a komposztaprító felsőrész (MH 2810), ill. a betöltő nyílás (LH 2810) szabad-e.
- LH 2810: Az ellenlemez (07/2) gyárilag van felszerelve, és azt az első használatbavétel során nem kell beállítani.
- A komposztaprítót ne használja a következő esetekben:
  - fáradtság
  - rosszullet
  - alkohol, gyógyszer vagy kábítószer hatása

**⚠ VESZÉLY! Sérülésveszély megrongálódott alkatrészek következtében!** A megrongálódott alkatrészek súlyos, akár halálos sérülésekhez is vezethetnek!

- Üzembe helyezés előtt végezzen szemrevételezéses ellenőrzést, és vizsgálja meg az alkatrészek működőképességét.

**⚠ FIGYELMEZTETÉS! A gondatlan kezelés sérülésveszélyt idézhet elő!** A készülék gondatlan kezelése súlyos sérülésekhez vezethet!

- A komposztaprítót csak sima, szilárd talajon, stabilan szabad felépíteni. Az üzemelés közben a készüléket tilos megdönteni vagy ferdén tartani.

## 7 KEZELÉS

**⚠ FIGYELMEZTETÉS! Súlyos sérülések veszélye!** Súlyos sérülések veszélye áll fenn gyermekek, korlátozott fizikai, érzékelő vagy szellemi képességekkel rendelkező személyek, kellő tapasztalattal és ismerettel nem rendelkező személyek, valamint a kezelési útmutatót nem ismerő személyek esetén.

- Ne engedje, hogy az előbbieken felsorolt személyek a készüléket használják.
- Feltétlenül tartsa be a használó életkorára vonatkozó helyi szabályozásokat.

### 7.1 Dugasz csatlakoztatása (04/05)

1. Kábelbiztosítót (04/1) lenyomni, és a hosszabbítókábelt (05/1) a komposztaprító csatlakozójzatába dugni.
2. A hosszabbító kábel rögzülését ellenőrizni.
3. Végül a hosszabbító kábelt a házban lévő hálózati feszültségre csatlakoztatni.

### 7.2 A motor bekapcsolása (06)

#### MH 2810

1. A Be-kapcsolót (06/1) kell megnyomni.

#### LH 2810

Normál üzemmód:

1. A vágóhenger forgásirány-kapcsolóját (06/4) fordítsa el balra (06/6).
2. Ezután nyomja meg a Be kapcsolót (06/1).
3. Az aprítandó dolgok be lesznek húzva.

Visszafutás:

Lásd: lásd *Fejezet 7.4 "Késhenger/vágóhenger blokkolásának kioldása", oldal 128.*

### 7.3 Motor kikapcsolása (06)

1. A motor leállításához a Ki-kapcsolót (06/2) megnyomni.

**⚠ VIGYÁZAT! Gépkárok szakszerűtlen használat következtében!** Hibás kezelés esetén gépkárok léphetnek fel!

- Az aprítandó dolgokat csak akkor szabad bevezetni, ha a készülék már be van kapcsolva.
- A készülék kikapcsolása után nem szabad több aprítandó dolgot bevezetni.

### 7.4 Késhenger/vágóhenger blokkolásának kioldása

#### Késhenger blokkolásának kioldása (MH 2810) (09/10)

1. Kapcsolja ki a komposztaprítót.



2. A készüléket válassza le a hálózati csatlakozóról.
3. A reteszelőcsavart (09/1) csavarja ki, és vegye le a komposztaprító felső részét (09/2).
4. A blokkolt aprítandó anyagot távolítsa el.
5. A késtárcsát és az aprítókést (10/3) sérülésekre megvizsgálja.
6. A komposztaprító felső részét (09/2) helyezze fel és húzza meg újra a reteszelőcsavart (09/1).
7. A készüléket csatlakoztassa a hálózati csatlakozóra.
8. Kapcsolja be újra a komposztaprítót.
3. Az üres felfogó dobozt (12/2) a futósínekre (12/1) helyezni és a lábzatba teljesen betolteni.
4. A reteszelést (12/3) felfelé nyomni, amíg beakad.

## 8 KARBANTARTÁS ÉS ÁPOLÁS

### **⚠ VESZÉLY! Elektromos áram veszélye!**

Feszültséget vezető részek érintése esetén áramütés miatti közvetlen életveszély áll fenn!

- Minden karbantartási, gondozási és tisztítási munka előtt a készüléket húzza ki az elektromos hálózatról.

### **⚠ FIGYELMEZTETÉS! Vágási sérülések veszélye.**

Vágási sérülések veszélye az éles szélű és még mozgó készülék-alkatrészek közé, valamint a vágószerszámokba nyúlás esetén.

- Karbantartási, gondozási és tisztítási munkák előtt mindig kapcsolja ki a készüléket. A készüléket válassza le a hálózatról.
- Karbantartási, ápolási és tisztítási munkák közben mindig viseljen védőkesztyűt.

### **⚠ FIGYELMEZTETÉS! Sérülésveszély javítási munkák közben.**

A szakszerűtlen javítások súlyos sérülésekhez és a készülék károsodásához vezethetnek.

- A javítási munkákat csak a gyártó szervizhelyeivel vagy hivatalos szakműhelyekkel végeztesse!
- A komposztaprítót a használat után kopás szempontjából vizsgálja meg, és szükség esetén a sérült alkatrészeket cserélje ki.
- A szellőzőnyílásokat tartsa szabadon a maradványoktól és lerakódásoktól.
- Csak a gyártó által előírt pótalkatrészeket használja.

#### 8.1 Aprítókés (MH 2810)

Az optimális aprítási eredmény elérése, és a készülék sérüléseinek elkerülése érdekében a késeket rendszeres időközönként cserélni kell.

- A késeket mindig párban kell kicserélni.
- A csavarokat mindig szorosra kell húzni.
- Nem szabad tompa késekkel dolgozni.

#### 8.2 Aprítókés cseréje/megfordítása (MH 2810) (11/12)

Pótkés a Easy Crush MH 2810-hoz, cikkszám 113079

**⚠ VIGYÁZAT! Zúzdásveszély a ház nyitása és zárása során!** A kezek és ujjak sérülése lehet a következmény!

- A ház nyitása és zárása során ügyeljen a kezeire és az ujjaira.

### Vágóhenger blokkolásának kioldása (LH 2810)(06/08)

1. Kapcsolja ki a komposztaprítót.
2. A forgásirány-kapcsolót (06/4) forgassa jobbra (06/5), majd nyomja meg a Be kapcsolót (06/1) (visszafutás). Most az aprítandó anyagnak felfelé szabadnak kell lennie.
3. A készüléket kapcsolja ki, és várja meg a vágóhenger megállását.
4. A forgásirány-kapcsolót (06/4) forgassa ismét balra (06/6).
5. Kapcsolja be újra a komposztaprítót.

Ha az aprítandó anyag nem lenne felfelé szabad:

1. Az ellenlemez beállító csavarját (08/1) annyira oldja ki, hogy a vágóhenger újra szabadon járjon, és a blokkolás feloldódik.
2. Végezze el az ellenlemez utánállítását, lásd az „Ellenlemez utánállítás” leírást.

Ha az elakadás nem oldódna fel, akkor forduljon ügyfélszolgálatunkhoz.

**⚠ FIGYELMEZTETÉS! Sérülésveszély nem koncentrált munkavégzés miatt!** Kirepülő tárgyak súlyos sérüléseket okozhatnak!

- Ügyeljen a szétrepülő tárgyakra és tartsa távol az arcát a betöltő tölcsektől.

#### 7.5 Felfogó doboz üritése (11/12)

1. Kapcsolja ki a komposztaprítót.
2. Zárólast (11/1) lefelé húzni és a felfogó dobozt (11/2) a talpazatból kihúzni.

1. A komposztaprítót kapcsolja ki és válassza le a hálózati csatlakozóról.
2. A reteszelő csavart (11/1) csavarja ki, és vegye le a komposztaprító felső részét (11/2).
3. Az ellenélt a terelőlemezzel (12/1) a három M8 (12/4) anya kioldásával vegye le.
4. Süllyesztett fejű csavarokat M8x10 (12/2) kioldani és kivenni.
5. A késeket (12/3) vegye ki és fordítsa meg. A késeket cserélje ki, ha mindkét oldalukon tompák.
6. A késeket (12/3) az M8x10 süllyesztett fejű csavarokkal (12/2) rögzítse, majd a második kést fordítsa meg vagy cserélje ki.
7. Ezután az ellenélt a terelőlemezzel (12/1) újra helyezze fel és az M8 anyákat (12/4) húzza meg.
8. Végül a komposztaprító felső részét helyezze fel és húzza meg.

### 8.3 Ellenlemez utánállítás (LH 2810) (07)

Elkopott vagy sérült vágóhengert és ellenlemez egy felhatalmazott szakembernek kell kicserélnie.

Az optimális aprítási eredmény elérése, és a vágószerszám (07/3) sérüléseinek elkerülése érdekében az ellenlemez (07/2) rendszeres időközönként után kell állítani.

Az ellenlemez után kell állítani, ha úgynevezett összefűződések lépnek fel.

Működésben lévő motornál:

1. A beállítócsavart (07/1) 1/6 fordulattal jobbra kel forgatni, amíg halk csiszoló hangot lehet hallani, és rövid ideig finom alumíniumforgácsok esnek ki a kidobó csatornából.
2. A gépnek az aprítandó dolgokat most újra teljesen el kell tudnia vágni.

### 8.4 Ápolás

- Szennyeződések és aprított darabokat a használat után el kell távolítani.
- Ne tisztítsa a készüléket folyó vízzel vagy nagy nyomáson.

- Ne használjon tisztító-, ill. oldószereket.
- A tisztításhoz egy puha kefével vagy rongyot használjon.
- A ház belső részét a korrózió elleni védelemhez biológiailag lebomló olapermettel szórja be.

## 9 TÁROLÁS

A használat után a komposztaprítót tisztítani kell. Száraz, zárható, gyermekek által nem elérhető helyen tárolja.

A téliesítés során az alábbi munkákat kell elvégezni:

### MH 2810 (11/12)

1. A készüléket kapcsolja ki és válassza le a hálózati csatlakozóról.
2. A késtárcsa megállását megvárni.
3. A reteszelő csavart (11/1) kicsavarni és a komposztaprító felsőrészt (11/2) levenni.
4. A komposztaprító belső terét durva és nedves aprítandó dolgoktól megszabadítani.
5. Az aprítókést (12/3) olajos ápolószerezrel permetezze be.
6. A felfogó dobozt ürítse ki.
7. Végül a komposztaprító felsőrészt (11/2) újra felhelyezni és meghúzni.
8. A komposztaprítót állva kell elraktározni.

### LH 2810

1. A készüléket kapcsolja ki és válassza le a hálózati csatlakozóról.
2. A felfogó dobozt ürítse ki.
3. A komposztaprítót állva kell elraktározni.

## 10 HIBAELEHÁRÍTÁS

**I TUDNIVALÓ** Olyan hibák esetében, amelyek nem szerepelnek ebben a táblázatban, vagy amelyeket saját maga nem tudja kijavítani vedvőszolgálatunkhoz.

### MH 2810

Zavar	Lehetséges ok	Megoldás
A motor nem indul el.	A felfogó hiányzik, ill. nincs reteszelve.	Felfogó dobozt teljesen betolni és reteszelni.
	Csatlakozóaljzat a házban hibás.	Használjon másik csatlakozóaljzatot a házban.
	Hosszabbító kábel sérült.	Ellenőrizze a kábelt, szükség esetén cserélje ki.

Zavar	Lehetséges ok	Megoldás
Készülék nem húzza be az aprítandó dolgokat.	A felfogó doboz túltöltődött a késégységben kialakult torlódás miatt.	Ürítse ki a felfogó dobozt. Adott esetben a darabolandó anyagot távolítsa el a késégységből, lásd <i>Fejezet 7.4 "Késhenger/vágóhenger blokkolásának kioldása", oldal 128.</i>
	A késégység nedves aprítandó anyagok miatt megtelt.	A dugulást ágak bevezetésével hárítsa el.
Az aprítandó anyag aprítása nem lesz megfelelő.	A kés tompa vagy sérült	Fordítsa meg vagy cserélje ki a kést, lásd <i>Fejezet 8.2 "Aprítókéscseréje/megfordítása (MH 2810) (11/12)", oldal 129</i>
A motor kihagy.	A motorvédő kapcsoló a késtárcsa túlterhelése vagy blokkolása esetén lekapcsolt.	Kb. öt perc hűlési idő után a motort újra be lehet kapcsolni.
Szokatlan zajok, zakatolás a készüléknél.	A csavarok a motoron, azok rögzítése, a futómű vagy a késégység laza.	Húzza meg újra a csavarokat.

### LH 2810

Zavar	Lehetséges ok	Megoldás
A motor nem indul el.	Forgásirány-kapcsoló nulla állásban.	Forgásirány-kapcsolót balra vagy jobbra forgatni.
	A felfogó hiányzik, ill. nincs reteszelve.	Felfogó dobozt teljesen betolni és reteszelni.
	Csatlakozóaljzat a házban hibás.	Használjon másik csatlakozóaljzatot a házban.
	Hosszabbító kábel sérült.	Ellenőrizze a kábelt, szükség esetén cserélje ki.
Készülék nem húzza be az aprítandó dolgokat.	A vágóhenger forgásiránya rossz.	A forgásirány-kapcsolót forgassa balra (normál üzem).
	A felfogó doboz túltöltődött a vágóhengerben kialakult torlódás miatt.	Ürítse ki a felfogó dobozt. Adott esetben a darabolandó anyagot távolítsa el a késégységből, lásd <i>Fejezet 7.4 "Késhenger/vágóhenger blokkolásának kioldása", oldal 128.</i>
	Vágóhenger nedves aprítandó dolgok miatt megtelt.	A dugulást ágak bevezetésével hárítsa el.
Az aprítandó anyag aprítása nem lesz megfelelő.	Az ellenlemez a vágószerszámban nincs rendesen beállítva.	Állítsa be az ellenlemezt, lásd <i>Fejezet 8.3 "Ellenlemez utánállítása (LH 2810) (07)", oldal 130.</i>
A motor kihagy.	A motorvédő kapcsoló a késtárcsa túlterhelése vagy blokkolása esetén lekapcsolt.	Kb. öt perc hűlési idő után a motort újra be lehet kapcsolni.
Szokatlan zajok, zakatolás a készüléknél.	Csavarok a motoron, azok rögzítése, a futómű laza.	Húzza meg újra a csavarokat.

## 11 SZÁLLÍTÁS

A komposztaprítót csak zárt és reteselt komposztaprító felsőrésszel szabad szállítani.

1. Kapcsolja ki a motort és várja meg, amíg a késtárcsa (MH 2810), ill. a vágóhenger (LH 2810) leáll.
2. Ezután a készüléket válassza le a hálózati csatlakozóról.
3. A komposztaprítót a fogantyúnál (01/1) fogja szorosan, és a készüléket tartsa kissé ferdén.
4. A következő állomáshelyre változáshoz húzza a készüléket maga mögött. Ügyeljen a talajra, hogy a készülék a szállítás közben ne billenjen fel.

## 12 ÁRTALMATLANÍTÁS

**Tudnivalók az elektromos és elektronikus készülékekre vonatkozó törvényről (ElektroG)**



- A használt elektromos és elektronikus készülékek nem tartoznak a háztartási hulladékhoz, hanem válogatott begyűjtése, ill. ártalmatlanításuk szükséges!
- Az elektromos és elektronikus készülékek tulajdonosai, ill. használói kötelesek a készülékeket használatuk befejeztével visszaszolgáltatni.

## 14 GARANCIA

A berendezés esetleges anyag- és gyártási hibáinak elhárítása javítással vagy alkatrészcserevel történik a törvényben előírt jótállási időn belül. A jótállási határidőt azon ország jogrendszere határozza meg, ahol a berendezést vásárolták.

A garancia kizárólag akkor érvényes, ha:

- betartják ezt az üzemeltetési utasítást
- szakszerűen használják a berendezést
- csak eredeti pótalkatrészeket használnak

A garancia nem vonatkozik:

- a használatból eredő festékhibákra,
- a kopó alkatrészekre, amelyek a pótalkatrész-katalógusban be vannak keretezve xxxxxx (X)

A garancia az első végfelhasználó vásárlásától lép életbe. Az időpont meghatározásakor a fizetési bizonylaton szereplő dátum a mérvadó. A garanciajeggyel és az eredeti fizetési bizonylattal forduljon a szakkereskedéshez vagy a legközelebbi hivatalos ügyfélszolgálathoz. A vevő eladóval szembeni kelékszavattossági jogainak törvényes érvényesítési lehetőségeit a jelen nyilatkozat nem befolyásolja.

Az áthúzott hulladéktároló edény szimbólum azt jelenti, hogy az elektromos és elektronikus készülékeket nem szabad a háztartási hulladékkal ártalmatlanítani.

Az elektromos és elektronikus készülékek a következő helyeken díjtalanul leadhatók:

- Nyilvános törvényes ártalmatlanító, ill. gyűjtőpontok (pl. kommunális hulladékudvarok)
- Elektromos készülékeket forgalmazó üzletek (helyhez kötött és online), valamint kereskedők kötelesek ezeket átvenni, ill. ezt. Önként felajánlani.

Ezek az állítások csak azokra a készülékekre érvényesek, amelyeket az Európai Unió országai-ban telepítettek és vásároltak, és amelyek a 2012/19/EU sz. európai irányelv hatálya alá tartoznak. Az Európai Unió kívüli országokban ezektől eltérő rendelkezések lehetnek érvényben a használt elektromos és elektronikus készülékek ártalmatlanítására vonatkozóan.

## 13 ÜGYFÉLSZOLGÁLAT/SZERVIZ

A garanciával, javítással vagy pótalkatrészekkel kapcsolatos kérdések esetén kérjük, forduljon a legközelebbi AL-KO szervizhez. Ezeket megtalálja az interneten a következő oldalon: [www.al-ko.com/service-contacts](http://www.al-ko.com/service-contacts)

A garancia nem érvényes

- önhatalmú javítási próbálkozás
- önhatalmú műszaki módosítások
- nem rendeltetészerű használat esetén

## OVERSÆTTELSE AF DEN ORIGINALE BRUGSANVISNING

### Indholdsfortegnelse

1	Særlige sikkerhedsanvisninger .....	133	10	Hjælp ved forstyrrelser .....	140
2	Om denne brugsanvisning .....	133	11	Transport .....	141
2.1	Symboler på forsiden .....	133	12	Bortskaffelse .....	141
2.2	Symboler og signalord .....	134	13	Kundeservice/service .....	141
3	Produktbeskrivelse .....	134	14	Garanti .....	142
3.1	Tilsigtet brug .....	134			
3.2	Forudsigelig forkert brug .....	134			
3.3	Restrisici .....	134			
3.4	Symboler på maskinen .....	134			
3.5	Sikkerheds- og beskyttelsesanordninger .....	135			
3.6	Elektriske forudsætninger .....	135			
3.6.1	Tilslutning .....	135			
3.6.2	Netkabel .....	135			
3.7	Produktoversigt (01) .....	135			
3.8	Leveringsomfang .....	136			
4	Sikkerhedsanvisninger .....	136			
5	Montering .....	137			
5.1	Montering af transporthjul (02) .....	137			
5.2	Monter kværnens overdel med skære- og motorenhed (03) .....	137			
5.3	Montering af påfyldningstragten (03) .....	137			
6	Ibrugtagning .....	137			
7	Betjening .....	138			
7.1	Tilslutning af strømstik (04/05) .....	138			
7.2	Start motoren (06) .....	138			
7.3	Sluk for motoren (06) .....	138			
7.4	Løsn knivskivens/skærevealsens blokering .....	138			
7.5	Tømning af opsamlingsbeholder (11/12) .....	138			
8	Service og vedligeholdelse .....	139			
8.1	Knive (MH 2810) .....	139			
8.2	Udskiftning/vending af kniv (MH 2810) (11/12) .....	139			
8.3	Efterjuster støttepladen (LH 2810) (07) .....	139			
8.4	Pleje .....	139			
9	Opbevaring .....	139			

### 1 SÆRLIGE SIKKERHEDSANVISNINGER

Dette apparat kan bruges af børn i alderen 8 år og derover og personer med nedsatte fysiske, sensoriske eller mentale evner, eller manglende erfaring og viden, hvis de er under opsyn eller uddannet i sikker brug af apparatet og forstår de dermed forbundne risici. Børn må ikke lege med apparatet. Rengøring og vedligeholdelse må ikke foretages af børn uden opsyn.

Mennesker med meget kraftige og komplekse begrænsninger kan også have behov for hjælp ud de vejledninger, der er beskrevet her.

### 2 OM DENNE BRUGSANVISNING

- Den tyske udgave er den originale driftsvejledning. Alle andre sprog er oversættelser af den originale driftsvejledning.
- Opbevar denne brugsanvisning, så du altid kan slå op i den, når du har brug for informationer om maskinen.
- Overdrag kun maskinen til andre personer sammen med denne brugsanvisning.
- Læs og overhold sikkerhedsanvisningerne og advarselne i denne brugsanvisning.

#### 2.1 Symboler på forsiden

Symbol	Betydning
	Læs denne brugsanvisning omhyggeligt, før du tager apparatet i brug. Dette er en forudsætning for, at du kan arbejde sikkert og håndtere apparatet uden forstyrrelser.
	Brugsanvisning
	Strømkablet må ikke beskadiges eller skæres over for at undgå elektrisk stød!

## 2.2 Symboler og signalord

**⚠ FARE!** Indikerer en umiddelbar farlig situation, som, hvis den ikke undgås, er livsfarlig eller medfører alvorlige kvæstelser.

**⚠ ADVARSEL!** Indikerer en potentiel farlig situation, som, hvis den ikke undgås, kan være livsfarlig eller medføre alvorlige kvæstelser.

**⚠ FORSIGTIG!** Indikerer en potentiel farlig situation, som, hvis den ikke undgås, kan medføre mindre eller moderate kvæstelser.

**⚠ OBS!** Indikerer en situation, som, hvis den ikke undgås, kan medføre tingsskade.

**i BEMÆRK** Specielle anvisninger, der gør dig i stand til at forstå og håndtere maskinen bedre.

## 3 PRODUKTBEKRIVELSE

Denne dokumentation beskriver kværnen Easy Crush i de følgende udførelser:

- Knivkværn Easy Crush MH 2810
- Valsekværn Easy Crush LH 2810

### 3.1 Tilsigtet brug

Denne maskine er dimensioneret til at kværne grene og buske med en maksimal diameter på 40 mm (MH 2810) eller 42 mm (LH 2810).

Dette apparat er udelukkende beregnet til privat brug. Enhver anden brug samt ikke godkendte om- eller påbygninger er mod den tilsigtede brug og bevirker, at garantien bortfalder, at overensstemmelsen (CE-mærket) ikke opfyldes, og at fabrikantens ansvar med henblik på skader, der påføres brugeren eller udenforstående, bortfalder.

### P40: Kontinuerlig drift med afbrydelser

Apparatet kan drives kontinuerligt, men med jævne afbrydelser ved høj belastning. Drives det for længe med høj belastning, slås apparatets overbelastningsbeskyttelse fra. Apparatet er blevet testet og godkendt til en drift ved 40 s fuld belastning og efterfølgende tomgang på 60 s.

### 3.2 Forudsigelig forkert brug

- Maskinen må ikke bruges til erhvervsmæssig brug samt inden for land- og skovbrug.
- Maskinen må ikke bruges, når det regner.
- Maskinens sikkerhedsanordninger må ikke demonteres eller kortsluttes.

## 3.3 Restrisici

Der er altid en vis restrisiko mulig, som ikke kan udelukkes, selv ved korrekt brug. Maskinens art og udførelse kan medføre følgende mulige farer alt efter brugeren:

- Kvæstelse pga. bortslynget affald
- Kvæstelser, hvis partikler af haveaffald indåndes
- Kvæstelser, hvis der gribes ind i knivværket
- Kvæstelse, hvis maskinen vælter

## 3.4 Symboler på maskinen

Symbol	Betydning
	Vær særligt forsigtig under håndteringen!
	Læs betjeningsvejledningen før brug!
	Hold hænder og fødder væk fra knivværket!
	Hold uvedkommende væk fra fareområdet!
	Hold sikkerhedsafstand!
	Tag altid stikket ud inden vedligeholdelse eller ved beskadiget eller overskåret ledning.
	Bær øjenbeskyttelse og høreværn.
	Brug handsker.

### 3.5 Sikkerheds- og beskyttelsesanordninger

**⚠ ADVARSEL! Fare for kvæstelser.** Sikkerheds- og beskyttelsesanordninger, der er defekte eller deaktiverede, kan medføre alvorlige kvæstelser.

- Få defekte sikkerheds- og beskyttelsesanordninger repareret.
- Sikkerheds- og beskyttelsesanordningerne må aldrig sættes ud af kraft.

#### Relæ til motor

Motorrelæet slår fra ved overbelastning. I dette tilfælde træder relæet (06/3) ud fra kontrolpanelet. Efter ca. 5 minutters afkøling kan relæet trykkes ind igen, og der kan tændes for maskinen. Hvis relæet ikke selv kan holde sig inde, skal motorens afkølingstid forlænges. Hvis problemet fortsætter, skal maskinen sendes til et specialværksted.

#### Beskyttelse mod genstart

Af sikkerhedshensyn er maskinen udstyret med et 0-spændingsrelæ, som automatisk afbryder maskinen ved strømafbrydelse. Når maskinen igen forsynes med energi, starter den ikke automatisk. Tryk på startknappen (06/1) for at sætte maskinen i gang igen.

#### Relæ ved kværnens overdel (MH 2810)

Knivkværnens overdel er udstyret med et relæ, der slår fra ved at dreje klemskruen (01/2) udad. Motoren sikres derved mod at starte utilsigtet. Maskinen kan først startes igen, når overdelen (01/11) er monteret og klemskruen er strammet.

### 3.6 Elektriske forudsætninger

#### 3.6.1 Tilslutning

**⚠ FARE! Fare for elektrisk stød hvis der ikke bruges et fejlstrømsrelæ.** Bruges apparatet uden fejlstrømsrelæ i nettet, kan der ske alvorlige kvæstelser, som kan være livsfarlige, pga. elektrisk stød.

- Kontrollér, om der er installeret et fejlstrømsrelæ i nettet til en maksimal lækstrøm på 0,03 A, før apparatet tilsluttes.
- Hvis du ikke kan se, om der er installeret et fejlstrømsrelæ: Brug en ekstra mobil fejlstrømsafbryder med koblet jordleder.
- Spænding, se tekniske data. Brug ingen anden spænding!

### 3.6.2 Netkabel

**⚠ ADVARSEL! Risiko for kvæstelser pga. strømstød.** Et defekt strømkabel kan medføre alvorlige kvæstelser som følge af strømstød.

- Kontrollér, at strømkablet ikke er beskadiget eller skåret over.
- Brug kun et gummikabel af kvaliteten H05RN-F iht. DIN 57282, del 817/VDE 0282, del 817 med gummibetrukket stikanordning og et ledertværsnit på mindst 1,5 mm<sup>2</sup> (230 V: 3 x 1,5 mm<sup>2</sup>, 400 V: 5 x 1,5 mm<sup>2</sup>). Kablet må ikke være af en lettere type. Kun for Storbritannien: Gummikabel af typen BS 6500 (1984), table 16 PVC 3 core flex, 300/500 V HOS VV-F med gummibetrukket stikanordning, sikret med 13 A.
- Kablets maksimalt tilladte længde er 50 m. Et længere kabel påvirker motoreffekten og dermed brændekløverens funktion.
- Strømkabel, stik og koblingsdåse skal være ubeskadigede. Et defekt strømkabel (f.eks. på grund af revner/knæk, skader som følge af snit, brud, klem- eller knæksteder i isoleringen) må ikke anvendes.
- Kontrollér altid strømkablets tilstand, før det tages i brug.
- Beskyt strømkablet mod varme samt skarpe kanter. Stikforbindelserne må ikke blive våde.
- Tag ikke strømkablet ud af stikdåsen ved at trække i den.
- Strømkablet skal straks tages fra strømmen i tilfælde af beskadigelse.
- Reparationer på strømkabel, stik og koblingsdåse må kun udføres af elektrikere.

### 3.7 Produktoversigt (01)

#### MH 2810

Nr.	Komponent
1	Greb
2	Klemskrue
3	Startknap
4	Stopknap
5	Luftåbninger
6	Transporthjul
7	Understel
8	Stikdåse

Nr.	Komponent
9	Knap til overbelastningsbeskyttelse
10	Påfyldningstragt
11	Knivkværnens overdel med påfyldnings-skakt
12	Lås opsamlingsbeholder
13	Opsamlingsbeholder
14	Fødder

### LH 2810

Nr.	Komponent
1	Greb
2	Påfyldningsskakt
3	Knap til rotationsretning
4	Knap til overbelastningsbeskyttelse
5	Justeringsskrue til støttepladen
6	Stikdåse
7	Understel
8	Transporthjul
9	Fødder
10	Opsamlingsbeholder
11	Lås opsamlingsbeholder
12	Luftåbninger
13	Stopknap
14	Startknap
15	Påfyldningstragt

### 3.8 Leveringsomfang

Maskinens leveringsomfang omfatter følgende komponenter:

- Understel med opsamlingsbeholder
- Kværnens overdel med knivværk og motor
- Påfyldningstragt
- To transporthjul med hjulkapsler
- Pose med monteringsdele og driftsvejledning

## 4 SIKKERHEDSANVISNINGER

### Bruger:

- Personer, der er under indflydelse af alkohol, stoffer eller medicin, må ikke bruge apparatet.

### Personligt beskyttelsesudstyr:

- For at undgå kvæstelser på øjnene samt høreskader skal der bæres forskriftsmæssigt tøj og beskyttelsesudstyr.
- Tøjet skal være formålstjenligt (tætsiddende) og må ikke hindre bevægelsesfriheden. Bær altid håret, hvis du har langt hår. Det personlige beskyttelsesudstyr består af følgende dele:
  - Høreværn
  - Beskyttelsesbriller
  - Arbejdshandsker
  - Sikkerhedssko
  - Lange bukser

### Arbejdsområde:

- Der må ikke opholde sig andre personer, børn eller dyr i kværnens arbejdsområde.
- Hold arbejdsområdet frit for findelt plantemateriale og andre genstande - fare for at snuble.
- Brugeren af apparatet er ansvarlig for eventuelle ulykker på andre personer og deres ejendom.
- Sørg for god belysning af arbejdsområdet.

### Anvendelsestider:

- Når apparatet bruges i boligområder skal de nationale og kommunale godkendte driftstider i henhold til forordninger om støjbekæmpelse overholdes.
- Der må kun arbejdes med apparatet i dagslys eller ved god belysning.

### Drift:

- Stik ikke hænderne ned i tragten og påfyldningsskakten!
- Skæreskiven (MH 2810) eller skærevealsen (LH 2810) har efterløb, når apparatet slukkes!
- Tag først apparatet i drift, når monteringen er helt afsluttet.
- Gennemfør altid en visuel kontrol inden anvendelse. Apparatet skal altid være i en driftssikker stand.
- Arbejd aldrig alene.
- Beskadigede eller slidte dele skal straks udskiftes.
- Apparatet må kun bruges i den tekniske stand, som producenten har foreskrevet.
- Undlad at kompostere, når det regner, sner eller stormer samt under uvejr (fare for lyn-



nedslag!). Brug ikke kværnen i fugtige eller våde omgivelser.

- Sikkerheds- og beskyttelsesanordningerne må ikke sættes ud af kraft.
- Sørg altid for, at apparatet står sikkert.
- Kværnen må ikke transporteres, når dens motor kører.
- Kværnen må ikke transporteres, hvis dens overdel er åben eller ulåst.
- Hvis kværnen skal flyttes, skal der slukkes for motoren. Vent, indtil skæreskiven (MH 2810) eller skærevalsen (LH 2810) står stille, hvorpå stikket trækkes ud.
- Når kværnen skal flyttes, må den kun køres rundt i grebet (01/1).
- Sørg for at stå sikkert og lad være med at bøje dig for langt forover under arbejdet.
- Lad være med at fylde kværnen fra et højt ståsted.
- Træk altid stikket ud på en kværn, der ikke anvendes.

#### Ved driftsforstyrrelser eller ulykker:

- Træk strømkablet ud, hvis det blevet beskadiget eller skåret over!
- Sluk for kværnen og træk stikket ud ved indtræk af fremmedlegemer, ved usædvanlig støj eller vibrationer. Gå derefter frem som følger:
  - Undersøg omfanget af skaden.
  - Fastgør løse dele, f.eks. spænd skruerne til.
  - Få alle beskadigede dele udskiftet eller repareret af kundeservice.

## 5 MONTERING

**⚠ FORSIGTIG! Fare for kvæstelse, hvis kværnen ikke er komplet monteret!** En knivkværn, der ikke er komplet monteret, kan forårsage kvæstelser og skader på maskinen!

- Knivkværnen må først bruges, når den er monteret fuldstændigt.

### 5.1 Montering af transporthjul (02)

1. Skub hjulakslen (02/1) ind i understellet (02/2).
2. Skub så en stor spændeskive 10x20x1,5 (02/3) og muffen (4/02) på akslen (02/1).
3. Skub dernæst transporthjulet (02/5) på muffen (02/4).

4. Skub den mellemste spændeskive 8x20x1,5 (02/6) ind på gevindet og fastgør transporthjulet med en møtrik M8 (02/7).
5. Tryk til sidst hjulkapslen (02/8) på transporthjulet (02/5).
6. Monteringen af det modsatte transporthjul foregår i samme rækkefølge.

### 5.2 Monter kværnens overdel med skæremotoren (03)

1. Løft knivkværnens overdel op på understellet og fastgør den med skruerne M5x30 (03/1) og spændeskiverne 5x10x1.

### 5.3 Montering af påfyldningstragten (03)

1. Placer påfyldningstragten på kværnens overdel og fastgør den med skruerne ST 4,2x18 (03/2).

## 6 IBRUGTAGNING

- Overhold nationale bestemmelser for anvendelsestider.
- Forlængerledningen må ikke føres over indkastet eller under udkastet.
- Kværnen kan kun tages i drift med låst opsamlingsbeholder.
- Kontroller inden start, at påfyldningstragten og kværnens overdel (MH 2810) eller påfyldningsskakten (LH 2810) er frie.
- LH 2810: Støttepladen (07/2) er indstillet fra fabrikkens side og skal ikke justeres ved første idrifttagning.
- Brug ikke kværnen:
  - hvis du er træt
  - føler dig utilpas
  - har indtaget alkohol, medicin og narkotika

**⚠ FARE! Fare for kvæstelse ved beskadigede komponenter!** Beskadigede komponenter kan forårsage alvorlige kvæstelser og endda dødsfald!

- Før kværnen bruges, skal der udføres en visuel kontrol, og det skal kontrolleres, at komponenterne fungerer som de skal.

**⚠ ADVARSEL! Fare for kvæstelser ved skødesløs håndtering!** Skødesløs håndtering af maskinen kan medføre alvorlige kvæstelser!

- Anvend kun kværnen på en jævn, fast undergrund og sørg for, at den er monteret sikkert og stabilt. Under driften af maskinen må den ikke vippe eller stilles skråt.

## 7 BETJENING

**⚠ ADVARSEL! Fare for alvorlige kvæstelser!** Der er fare for alvorlige kvæstelser på børn, på personer med begrænset fysiske, sensoriske eller mentale evner, på personer med utilstrækkelig erfaring og viden samt på personer, som ikke har læst betjeningsanvisningerne.

- Lad aldrig de anførte persongrupper bruge apparatet.
- Overhold ubetinget de lokale forskrifter vedrørende aldersgrænse.

### 7.1 Tilslutning af strømstik (04/05)

1. Tryk ledningsbeskyttelsen (04/1) nedad og stik forlængerledningen (05/1) ind i kværnens tilslutningsmuffe.
2. Kontroller, at forlængerledningen sidder ordentligt.
3. Slut derpå forlængerledningen til husets spænding.

### 7.2 Start motoren (06)

#### MH 2810

1. Tryk på startknappen (06/1).

#### LH 2810

Normaldrift:

1. Drej knappen til rotationsretning (06/4) på skærevalsen mod venstre (06/6).
2. Tryk derefter på startknappen (06/1).
3. Materialet trækkes ind.

Tilbageløb:

Se se *kapitel 7.4 "Løsn knivskivens/skærevalsens blokering"*, Side 138.

### 7.3 Sluk for motoren (06)

1. Tryk på stopknappen (06/2) for at slukke for motoren.

**⚠ FORSIGTIG! Skader på maskinen ved ukyndig betjening!** Ved forkert håndtering kan der opstå skader på maskinen!

- Påfyld først materiale, når maskinen er tændt.
- Fyld ikke materiale på, når maskinen er slukket.

### 7.4 Løsn knivskivens/skærevalsens blokering

#### Løsn skæreskivens blokering (MH 2810) (09/10)

1. Sluk for kværnen.

2. Tag apparatet fra strømmen.
3. Drej klemeskruen (09/1) udad og tag overdelen (09/2) af.
4. Fjern materiale, der blokerer.
5. Kontroller skæreskive og kniven (10/3) for skader.
6. Skru så overdelen (09/2) og klemeskruen (09/1) fast.
7. Tilslut igen apparatet til strømmen.
8. Tænd igen for kværnen.

**⚠ FORSIGTIG! Der er fare for kvæstelser ved åbning og lukning af huset!** Dette kan medføre kvæstelser på hænder og fingre!

- Vær brug opmærksom på dine hænder og fingers placering, når apparatet åbnes og lukkes.

### Løsn skærevalsernes blokering (LH 2810) (06/08)

1. Sluk for kværnen.
2. Drej knappen til rotationsretningen (06/4) mod højre (06/5) og tryk på startknappen (06/1) (tilbageløb). Nu skulle materialet foroven blive frigjort.
3. Sluk for motoren og afvent, at skærevalsen står stille.
4. Drej knappen til rotationsretningen (06/4) mod venstre igen (06/6).
5. Tænd igen for kværnen.

Hvis materialet ikke frigøres foroven:

1. Løsn støttepladens (08/1) justeringskrue, indtil skærevalsen atter kører frit, og blokeringen har løsnet sig.
2. Juster støttepladen, se beskrivelse "Justering af støtteplade".

Hvis blokeringen ikke løsner sig, bedes du henvende dig til vores kundeservice.

**⚠ ADVARSEL! Der er fare for kvæstelser ved ukoncentreret arbejde!** Dele, der slynges ud, kan give alvorlige kvæstelser!

- Pas på dele, der kan blive slynget ud. Hold ansigtet væk fra påfyldningstragten.

### 7.5 Tømning af opsamlingsbeholder (11/12)

1. Sluk for kværnen.
2. Træk låsen (11/1) nedad og træk opsamlingsbeholderen (11/2) ud af understellet.
3. Sæt den tomme opsamlingsbeholder (12/2) på glideskinnen (12/1) og skub den helt ind på understellet.

- Tryk låsen (12/3) opad, indtil den griber fat.

## 8 SERVICE OG VEDLIGEHOLDELSE

**⚠ FARE! Livsfare ved elektrisk strøm!** Hvis spændingsførende dele berøres, er der umiddelbar livsfare ved elektrisk stød!

- Slå apparatet fra strømmen før vedligehold og pleje samt rengøring.

**⚠ ADVARSEL! Fare for snitsår.** Der er fare for snitsår, hvis de skarpe, bevægende dele samt skæreværktøjet berøres.

- Sluk altid for apparatet, før vedligeholdelse, pleje og rengøring udføres. Træk stikket ud af stikkontakten.
- Bær altid handsker under vedligeholdelse, pleje samt rengøring af apparatet.

**⚠ ADVARSEL! Fare for kvæstelser under reparation.** En ukorrekt udført reparation kan medføre alvorlige kvæstelser og beskadigelse af apparatet.

- Få kun reparationer udført af fabrikantens servicesteder eller autoriserede værksteder!
- Hver gang kværnen har været i brug, skal den kontrolleres for slitage, og beskadigede dele skal evt. udskiftes.
- Hold luftåbningerne fri for rester eller aflejringer.
- Brug kun reservedele, der er godkendt af producenten.

### 8.1 Knive (MH 2810)

For at sikre en god kompostering og forebygge skader på klippeværket skal kniven udskiftes med regelmæssige mellemrum.

- Udskift altid knivene parvis.
- Skruerne skal altid strammes godt.
- Arbejd ikke med sløve knive.

### 8.2 Udskiftning/vending af kniv (MH 2810) (11/12)

Reservekniv til Easy Crush MH 2810 varenr. 113079

- Sluk for kværnen og træk stikket ud.
- Drej klemskruen (11/1) udad og tag overdelen (11/2) af.
- Tag modskær med styreplade (12/1) af ved at løsne de tre møtrikker M8 (12/4).
- Løsn de forsænkede skruer M8x10 (12/2) og tag dem ud.

- Tag kniven (12/3) ud og vend den. Udskift kniven, hvis den er sløv på begge sider.
- Fastgør kniven (12/3) med de forsænkede skruer M8x10 (12/2) og vend eller udskift den anden kniv.
- Sæt så atter modskæret med styrepladen (12/1) på og stram møtrikkerne M8 (12/4).
- Til sidst sættes knivkvæmens overdel på og skrues fast.

### 8.3 Efterjuster støttepladen (LH 2810) (07)

Slidte eller beskadigede skærevælsere og støtteplader må kun udskiftes af en autoriseret specialist.

For at sikre en god kompostering og forebygge skader på klippeværket (07/3) skal støttepladen (07/2) justeres med regelmæssige mellemrum.

Støttepladen skal også justeres, hvis der optræder såkaldte sammenkædninger.

Ved kørende motor:

- Drej justeringsskruen (07/1) mod højre med en omdrejning på 1/6, indtil der høres en let slibende lyd, og fine aluminiumsspåner kortvarigt kommer ud af udkastet.
- Nu skulle materialet atter kunne klippes ordentligt over.

### 8.4 Pleje

- Fjern skidt og materialerester efter brug.
- Rengør ikke apparatet under rindende vand eller med en højtryksrenser.
- Brug ikke rengørings- eller opløsningsmidler.
- Brug en blød børste eller en klud til rengøring.
- Husets indre skal behandles med en økologisk nedbrydelig olie for at beskytte det mod korrosion.

## 9 OPBEVARING

Gør kværnen ren efter brug. Opbevar den i et aflåst rum og utilgængeligt for børn.

Gør følgende ved overvintring:

### MH 2810 (11/12)

- Sluk for maskinen og træk stikket ud.
- Afvent, at skæreskiven står stille.
- Drej klemskruen (11/1) udad og tag overdelen (11/2) af.
- Tag groft og fugtigt materiale ud inde fra knivkværnen.

5. Sprøjt kniven (12/3) ind med olieholdig, plejende spray.
6. Tøm opsamlingsbeholderen.
7. Til sidst sættes overdelen (11/2) på igen og skrues fast.
8. Kværnen skal opbevares stående.

**LH 2810**

1. Sluk for maskinen og træk stikket ud.

2. Tøm opsamlingsbeholderen.
3. Kværnen skal opbevares stående.

**10 HJÆLP VED FORSTYRRELSER**

**BEMÆRK** Henvend dig til vores kundeservice ved forstyrrelser, der ikke er anført i denne tabel, eller som du ikke selv kan afhjælpe.

**MH 2810**

Fejl	Mulig årsag	Afhjælpning
Motoren starter ikke.	Opsamlingsbeholderen mangler eller er ikke låst.	Skub opsamlingsbeholderen helt ind og lås den.
	Stikdåsen i huset defekt.	Brug en anden stikdåse i huset.
	Forlængerledningen er beskadiget.	Kontroller ledningen og udskift den, hvis det er nødvendigt.
Maskinen trækker ikke materialet ind.	Opsamlingsbeholder overfyldt pga. ophobning i knivmodulet.	Tøm opsamlingsbeholderen. Fjern evt. affald fra knivmodulet, se <i>kapitel 7.4 "Løsning knivskivens/skærevalsens blokering", Side 138.</i>
	Knivmodulet er tilstoppet på grund af vådt materiale.	Frigør tilstopningen ved at tilføre grenmateriale.
Materialet bliver ikke rigtigt skåret over.	Kniven er sløv eller beskadiget	Vend eller udskift kniven, se <i>kapitel 8.2 "Udskiftning/ vending af kniv (MH 2810) (11/12)", Side 139</i>
Motoren sætter ud.	Motorrelæet er slået fra ved overbelastning eller blokering af skærevalsen.	Efter ca. fem minutters afkøling kan motoren tændes igen.
Usædvanlig støj, klaprede i maskinen.	Løse skruer på motor, fastgørelse, understel eller knivmodul.	Efterspænd skruerne.

**LH 2810**

Fejl	Mulig årsag	Afhjælpning
Motoren starter ikke.	Knappen til rotationsretningen er i nul-position.	Drej knappen til rotationsretningen mod venstre eller højre.
	Opsamlingsbeholderen mangler eller er ikke låst.	Skub opsamlingsbeholderen helt ind og lås den.
	Stikdåsen i huset defekt.	Brug en anden stikdåse i huset.
	Forlængerledningen er beskadiget.	Kontroller ledningen og udskift den, hvis det er nødvendigt.

Fejl	Mulig årsag	Afhjælpning
Maskinen trækker ikke materialet ind.	Skærevalsens rotationsretning er forkert.	Drej knappen til rotationsretningen mod venstre (normal drift).
	Opsamlingsbeholder overfyldt pga. ophobning i skærevalsen.	Tøm opsamlingsbeholderen. Fjern evt. affald fra knivmodulet, se <i>kapitel 7.4 "Løsn knivskivens/skærevalsens blokering", Side 138.</i>
	Skærevalsen er stoppet til på grund af vådt materiale.	Frigør tilstopningen ved at tilføre grenmateriale.
Materialet bliver ikke rigtigt skåret over.	Støttepladen i klippeværket er ikke rigtigt indstillet.	Indstil modpladen, se <i>kapitel 8.3 "Efterjuster støttepladen (LH 2810) (07)", Side 139.</i>
Motoren sætter ud.	Motorrelæet er slået fra ved overbelastning eller blokering af skæreskiven.	Efter ca. fem minutters afkøling kan motoren tændes igen.
Usædvanlig støj, klaplyde i maskinen.	Løse skruer på motor, fastgørelse, understel.	Efterspænd skruerne.

## 11 TRANSPORT

Transporter kun kværnen med lukket og låst overdel.

1. Sluk motoren og vent, indtil knivskiven (MH 2810) eller skærevalsen (LH 2810) er standset helt.
2. Afbryd derefter maskinen fra nettilslutningen.
3. Hold kværnen fast ved grebet (01/1) og stil maskinen let skråt.
4. Træk maskinen efter dig for at gå hen til næste sted. Vær opmærksom på undergrunden, således at maskinen ikke vælter under transporten.

## 12 BORTSKAFFELSE

### Henvisninger til loven om elektrisk og elektronisk udstyr (EEE)



- Elektrisk og elektronisk udstyr må ikke smides ud med det almindelige husholdningsaffald, men skal bortskaffes særskilt!
- Ejeren eller brugeren af elektrisk og elektronisk udstyr er forpligtet til at tilbagesende redskabet efter brug iht. loven.

Symbolet på en overstreget affaldsspand betyder, at elektrisk og elektronisk udstyr ikke må smides ud med det almindelige husholdningsaffald.

Elektrisk og elektronisk udstyr kan afleveres uden vederlag de følgende steder:

- Offentlige affaldsdeponier (f.eks. kommunale lossepladser)
- Forretninger, der sælger elektrisk udstyr (stationære og online), hvis forhandleren er forpligtet til at tage redskabet retur eller hvis forhandleren tilbyder dette selv.

Disse informationer gælder kun for udstyr, der er installeret og solgt i EU-lande, hvor EU-direktivet 2012/19/EU er gældende. I lande uden for den Europæiske Union kan der være andre bestemmelser for bortskaffelse af elektrisk og elektronisk udstyr.

## 13 KUNDESERVICE/SERVICE

Henvend dig til nærmeste AL-KO serviceværksted ved spørgsmål til garanti, reparation eller reservedele. Disse oplysninger findes på internettet på adressen:

[www.al-ko.com/service-contacts](http://www.al-ko.com/service-contacts)

## 14 GARANTI

Inden for den lovbestemte reklamationsperiode reparerer eller udskifter vi efter eget skøn eventuelle materiale- eller fabrikationsfejl på maskinen. Reklamationsperioden bestemmes af loven i det land, hvor maskinen er købt.

Vores garanti gælder kun, hvis:

- brugsanvisningen følges
- maskinen behandles korrekt
- der bruges originale reservedele

Garantien bortfalder ved:

- egenhændige forsøg på reparation
- egenhændige tekniske ændringer
- ukorrekt brug

Følgende er ikke omfattet af garantien:

- Lakskader, der skyldes normal slitage
- Sliddele, der er markeret med ramme  xxxxxx (x) på reservedelslisten

Garantiperioden begynder med købet foretaget af den første slutforbruger. Datoen på købskvitteringen er gældende. Kontakt forhandleren, hvor maskinen er købt, eller den nærmeste autoriserede kundeservice. Medbring denne erklæring og den originale købskvittering. Denne erklæring berører ikke købers lovbestemte rettigheder over for sælger på grund af mangler.

## ÖVERSÄTTNING AV ORIGINALBRUKSANVISNING

### Innehållsförteckning

1	Särskilda säkerhetsanvisningar .....	143	10	Avhjälpa fel.....	150
2	Om denna bruksanvisning .....	143	11	Transport.....	151
2.1	Symbol på titelsida .....	143	12	Återvinning .....	151
2.2	Teckenförklaring och signalord .....	144	13	Kundtjänst/service .....	152
3	Produktbeskrivning .....	144	14	Garanti.....	152
3.1	Avsedd användning.....	144			
3.2	Förutsebar felanvändning .....	144			
3.3	Resterande risker.....	144			
3.4	Symboler på redskapet .....	144			
3.5	Säkerhets- och skyddsanordningar.....	145			
3.6	Elektriska förutsättningar.....	145			
3.6.1	Nätanslutning.....	145			
3.6.2	Nätkabel .....	145			
3.7	Produktöversikt (01).....	146			
3.8	Leveransomfattning.....	146			
4	Säkerhetsanvisningar .....	146			
5	Montering.....	147			
5.1	Montera transporthjulen (02).....	147			
5.2	Montera kompostkvarnens överdel med skär- och motorenhet (03).....	147			
5.3	Montera tratten (03) .....	147			
6	Start .....	147			
7	Användning.....	148			
7.1	Ansluta nätkontakt (04/ 05) .....	148			
7.2	Starta motorn (06).....	148			
7.3	Stänga av motorn (06) .....	148			
7.4	Lossa blockeringar i knivskivan/skärvalsen.....	148			
7.5	Tömma uppsamlaren (11/12).....	149			
8	Underhåll och skötsel .....	149			
8.1	Knivar (MH 2810).....	149			
8.2	Byta/vända knivarna (MH 2810) (11/12).....	149			
8.3	Justera motplatta (LH 2810)(07) .....	149			
8.4	Skötsel .....	149			
9	Förvaring.....	150			

## 1 SÄRSKILDA SÄKERHETSANVISNINGAR



Denna maskin kan användas av barn över 8 år och äldre, liksom av personer med nedsatt fysisk, sensorisk eller mental förmåga eller brist på erfarenhet och kunskap om de hålls under uppsikt eller instrueras om säker användning av maskinen och om de risker som kan uppstå. Barn får inte leka med maskinen. Rengöring och underhåll får inte utföras av barn utan tillsyn.

Personer med mycket starka och komplexa begränsningar kan ha behov utöver de instruktioner som beskrivs här.

## 2 OM DENNA BRUKSANVISNING

- Den tyska versionen utgör bruksanvisningen i original. Alla andra språkversioner är översättningar av bruksanvisningen i original.
- Förvara alltid bruksanvisningen så att du alltid kan slå upp i den när du behöver information om maskinen/redskapet.
- Lämna endast vidare maskinen/redskapet till andra personer tillsammans med denna bruksanvisning.
- Läs och beakta säkerhets- och varningsanvisningar i denna bruksanvisning.

### 2.1 Symbol på titelsida

Symbol	Betydelse
	Det är viktigt att läsa igenom denna bruksanvisning noggrant före drifttagningen. Detta är en förutsättning för en säker hantering utan problem.
	Bruksanvisning

Symbol	Betydelse
	Skada inte eller skär inte i nätsladden för att undvika elektriska stötar!

## 2.2 Teckenförklaring och signalord

**⚠ FARA!** Anger en omedelbart farlig situation, som om den inte undviks, kan leda till dödsfall eller svåra personskador.

**⚠ VARNING!** Anger en potentiellt farlig situation, som om den inte undviks, kan leda till dödsfall eller svåra personskador.

**⚠ OBSERVERA!** Anger en potentiellt farlig situation, som om den inte undviks, kan leda till mindre eller medelsvåra personskador.

**OBS!** Anger en situation, som om den inte undviks, kan leda till materiella skador.

**f ANMÄRKNING** Speciella anvisningar för bättre förståelse och handhavande.

## 3 PRODUKTBSKRIVNING

Denna dokumentation beskriver kompostkvarter Easy Crush i följande utföranden:

- Kompostkvarn med knivsystem Easy Crush MH 2810
- Kompostkvarn med valssystem Easy Crush LH 2810

### 3.1 Avsedd användning

Detta redskap är avsett för kompostering av grenar och buskar med maximal diameter 40 mm (MH 2810) resp. 42 mm (LH 2810).

Denna maskin är endast avsedd för användning på privat område. Varje annan användning samt otillåtna om- och tillbyggnader betraktas som stridande mot ändamålet och har till följd att garantin upphävs, överensstämelsen (CE-märkning) går förlorad och varje ansvar för skador på användaren eller tredje part avvisas av tillverkaren.

### P40: Ständig drift med avbrott

Maskinen/verktyget kan ständigt användas men med regelbundna avbrott vid hög belastning. Överbelastningsskyddet utlöser om maskinen/verktyget används för länge. Maskinen/verktyget är kontrollerat och godkänt för drift med full belastning under 40 sekunder och därefter tomgång under 60 sekunder.

### 3.2 Förutsebar felanvändning

- Detta redskap är inte avsett för yrkesmässig användning eller inom jord- och skogsbruk.
- Använd inte redskapet när det regnar.
- Redskapets säkerhetsanordningar får inte demonteras eller sättas ur funktion.

### 3.3 Resterande risker

Även vid korrekt användning av maskinen finns det alltid kvarvarande risker som inte helt kan elimineras. Beroende på hur maskinen används kan man av dess typ och konstruktion förutse följande risker:

- Risk för personskador till följd av utslungande skuret material
- Risk för personskador vid inandning av skuret partikelmaterial
- Risk för personskador vid ingrepp i kompostkvarnen
- Risk för personskador om redskapet välter

### 3.4 Symboler på redskapet

Symbol	Betydelse
	Var särskilt försiktig vid hantering!
	Läs igenom bruksanvisningen före användning!
	Håll händer och fötter på avstånd från kompostkvarnen!
	Se till att inga andra personer finns i farozonen!
	Håll tillräckligt långt säkerhetsavstånd!
	Koppla alltid från maskinen före underhållsarbete eller vid skadad eller avbruten kabel.



Symbol	Betydelse
	Bär ögon- och hörselskydd.
	Bär skyddshandskar.

### 3.5 Säkerhets- och skyddsanordningar

**⚠️ VARNING! Risk för personskador.** Defekta eller funktionslösa säkerhets- och skyddsanordningar kan medföra allvarliga personskador.

- Reparera defekta säkerhets- och skyddsanordningar omedelbart.
- Sätt aldrig säkerhets- och skyddsanordningar ur funktion!.

#### Skyddsbrytare för motorn

Skyddsbrytaren stänger av motorn vid överbelastning. Brytaren (06/3) trycks då ut från manöverpanelen. Efter en avkylningsfas på ca 5 minuter kan brytaren tryckas in och maskinen startas igen. Om inte brytaren stannar kvar i den intryckta positionen måste motorns avkylningstid förlängas ytterligare. Lämna in maskinen på en serviceverkstad om problemet kvarstår.

#### Återstartsskydd

Maskinen är för användarens säkerhet utrustad med en nollspänningsbrytare som vid strömavbrott stänger av maskinen automatiskt. Detta förhindrar att maskinen startar igen när strömmen kommer tillbaka. För att starta maskinen igen, tryck på strömbrytaren (06/1).

#### Skyddsbrytare på kompostkvarnens överdel (MH 2810)

Överdelen av kompostkvarnen är utrustad med en skyddsbrytare som stänger av när låsskruvarna skruvas ur (01/2). Motorn skyddas därmed mot oavsiktlig start.

Redskapet kan först startas när kompostkvarnens överdel (01/11) är monterad och låsskruvarna är fastskruvade.

### 3.6 Elektriska förutsättningar

#### 3.6.1 Nätanslutning

**⚠️ FARA! Risk för elstötar vid drift utan jordfelsbrytare.** Om maskinen används utan jordfelsbrytare i nätanslutningen finns det risk för elstötar som kan orsaka allvarliga personskador eller dödsfall.

- Kontrollera innan maskinen ansluts att en jordfelsbrytare har monterats i nätanslutningen för max. 0,03 A läckström.
- Om du kan konstatera att en jordfelsbrytare saknas: Använd en extra flyttbar jordfelsbrytare med kopplad skyddsledare.
- Nätspänning, se Tekniska data. Annan nätspänning är förbjuden!

#### 3.6.2 Nätkabel

**⚠️ VARNING! Risk för personskador till följd av elstötar.** En defekt elkabel kan leda till fara för allvarliga personskador till följd av elstötar.

- Kontrollera alltid att elkabeln är oskadad och intakt.
- Använd endast gummikablar av kvalitet H05RN-F enligt DIN 57282, del 817 / VDE 0282, del 817 med gummiöverdragen stickanslutning och ledardiameter på minst 1,5 mm<sup>2</sup> (230 V: 3 x 1,5 mm<sup>2</sup>, 400 V: 5 x 1,5 mm<sup>2</sup>). Kabeln får inte vara av enklare typ.  
Endast för Storbritannien: Gummikabel av typ BS 6500 (1984), Table 16 PVC 3 core flex, 300/500 V HOS VV-F med gummiöverdragen stickanslutning, säkrad med 13 A.
- Maximal tillåten kabellängd är 50 m. Längre kabel försämrar motoreffekten och därmed även vedklyvens funktion.
- Elkabel, stickkontakt och kopplingsdosa måste vara oskadade. Det är inte tillåtet att använda en defekt elkabel (t.ex. med sprickor, snitt-, kläm- eller böjningsställen i isoleringen).
- Kontrollera elkabelns tillstånd före varje idrifttagning.
- Skydda elkabeln mot stark värme och vassa kanter. Utsätt aldrig elkopplingar för väta.
- Dra aldrig i själva elkabeln när du drar ur den ur eluttaget.
- Vid skador på elkabeln ska den genast kopplas loss från elnätet.

- Reparationer på elkabel, elkontakt och kopplingsdosa får endast utföras av behörig elektriker.

### 3.7 Produktöversikt (01)

#### MH 2810

Nr.	Komponent
1	Handtag
2	Låsskruv
3	Tillslagsknapp
4	Frånslagsknapp
5	Ventil
6	Transporthjul
7	Fotstativ
8	Uttag
9	Brytare för överbelastningsskydd
10	Tratt
11	Kompostkvarnens överdel med ifyllnadstrumma
12	Spärr för uppsamlare
13	Uppsamlare
14	Stativ

#### LH 2810

Nr.	Komponent
1	Handtag
2	Ifyllnadstrumma
3	Rotationsriktningsbrytare
4	Brytare för överbelastningsskydd
5	Inställningsskruv för motplatta
6	Uttag
7	Fotstativ
8	Transporthjul
9	Stativ
10	Uppsamlare
11	Spärr för uppsamlare
12	Ventil
13	Frånslagsknapp

Nr.	Komponent
14	Tillslagsknapp
15	Tratt

### 3.8 Leveransomfattning

Redskapets leveransomfattning består av följande komponenter:

- Fotstativ med uppsamlare
- Kompostkvarnens överdel med kompostkvarn och motor
- Tratt
- Två transporthjul med navkapslar
- Påse med skruvar och bruksanvisning

## 4 SÄKERHETSANVISNINGAR

### Användare:

- Maskinen/verktyget får heller inte användas av personer som är påverkade av droger, alkohol eller mediciner.

### Personlig skyddsutrustning:

- Använd korrekta kläder och skyddsutrustning för att undvika skador i ögonen samt hörsel-skador.
- Kläderna måste vara ändamålsenliga (åtsittande) och får inte utgöra ett hinder. Använd hårnät för långt hår. Personlig skyddsutrustning består av:
  - Hörselskydd
  - Skyddsglasögon
  - Arbetshandskar
  - Säkerhetsskor
  - Långbyxor

### Arbetsområde:

- Inga obehöriga personer, barn eller djur får uppehålla sig i kompostkvarnens arbetsområde.
- Håll arbetsområdet fritt från komposteringsmaterial och andra föremål – snubbelrisk.
- Maskinens/verktygets användare är ansvarig för olyckor som drabbar andra personer och deras egendom.
- Säkerställ god belysning på arbetsområdet.

### Driftstider:

- Vid användning i bostadsområden, beakta de nationella och lokala regler som gäller för bullerskydd.

- Arbeta enbart i dagsljus eller med god belysning.

#### Drift:

- Stick inte in handen i tratten och schaktet under drift!
- Knivskivan (MH 2810) resp. skärvalsen (LH 2810) fortsätter att gå en kort stund efter avstängning!
- Ta inte maskinen/verktyget i drift förrän monteringen är komplett genomförd.
- Gör alltid en okulär besiktning av maskinen/verktyget före användning. Maskinen/verktyget måste vara i säkert skick.
- Arbeta aldrig ensam.
- Byt omedelbart ut skadade eller slitna delar.
- Använd endast maskinen/verktyget i det tekniska skick som föreskrivs av tillverkaren.
- Utför inga komposteringsarbeten i regn, snö, storm eller åska (risk för blixtnedslag!). Använd inte kompostkvarnen i fuktig eller våt miljö.
- Maskinens/verktygets säkerhets- resp. skyddsanordningar får inte sättas ur funktion.
- Var noga med att maskinen/verktyget alltid står stadigt.
- Transportera aldrig kompostkvarnen när motorn är igång.
- Transportera inte maskinen/verktyget med öppen eller olåst överdel.
- Innan du flyttar maskinen, stäng av motorn, vänta tills knivskivan (MH 2810) resp. skärvalsen (LH 2810) har stannat och koppla från maskinen från elnätet.
- Håll alltid i handtaget (01/1) när du transporterar kompostkvarnen.
- Se under arbetet till att du står på säkert avstånd och inte lutar dig för långt fram.
- Fyll inte kompostkvarnen från en högre höjd.
- Dra ut kontakten från elnätet när kompostkvarnen inte används.

#### Vid driftsstörning eller olycka:

- Dra genast ur elkontakten om elkabeln skadas eller går av!
- Stäng av kompostkvarnen medelbart och koppla bort från elnätet om ett främmande föremål dras in eller vid missljud eller vibrationer. Tillvägagångssätt:
  - Inspektera skadorna.

- Montera lösa delar igen, dra t.ex. åt skruvar.
- Låt kundtjänst reparera eller byta alla skadade delar.

## 5 MONTERING

**⚠ OBSERVERA! Risk för personskador vid ofullständigt monterad maskin.** Ofullständigt monterad kompostkvarn kan förorsaka maskin- och personskador!

- Maskinen får endast användas när den är fullständigt monterad.

### 5.1 Montera transporthjulen (02)

1. Skjut in hjulaxeln (02/1) i fotstativet (02/2).
2. Sätt därefter på en stor underläggsbricka 10x20x1,5 (02/3) och hylsa (02/4) på axeln (02/1).
3. Sätt sedan på transporthjulet (02/5) på hylsan (02/4).
4. Skjut den mittersta underläggsbrickan 8x20x1,5 (02/6) på gången och lås fast transporthjulet med en mutter M8 (02/7).
5. Tryck till sist fast navkapseln (02/8) på transporthjulet (02/5).
6. Monteringen av det motsatta transporthjulet görs på samma sätt.

### 5.2 Montera kompostkvarnens överdel med skär- och motorenhet (03)

1. Sätt kompostkvarnens överdel på fotstativet och skruva fast med skruvarna M5x30 (03/1) och underläggsbrickorna 5x10x1.

### 5.3 Montera tratten (03)

1. Sätt fast tratten på kompostkvarnens överdel och skruva fast den med skruvarna ST 4,2x18 (03/2).

## 6 START

- Beakta landsspecifika bestämmelser när det gäller driftstider.
- Led inte anslutningskabeln över inkastet eller under utkastet.
- Kompostkvarnen kan endast startas när uppsamlaren är fastreglad.
- Kontrollera före start att tratten och kompostkvarnens överdel (MH 2810) resp. ifyllnadstrumman (LH 2810) är tomma.
- LH 2810: Motplattan (07/2) är inställd från fabriek och behöver inte ställas in när maskinen tas i drift första gången.

- Använd inte kompostkvarnen om du:
  - är trött
  - inte mår bra
  - är påverkad av alkohol, mediciner eller droger

**⚠ FARA! Risk för personskador vid skadade komponenter!** Skadade komponenter kan leda till allvarliga skador eller dödsfall!

- Innan maskinen börjar användas genomför en okulär kontroll och se till att samtliga komponenter fungerar.

**⚠ VARNING! Skaderisk vid försumlig hantering!** Försumlig hantering av maskinen kan leda till svåra skador!

- Kompostkvarnen får bara användas när de står på ett jämnt och stabilt underlag. Maskinen får inte lutas eller vältras under drift.

## 7 ANVÄNDNING

**⚠ VARNING! Fara för allvarliga personskador!** Risk för allvarliga personskador hos barn, personer med begränsad fysisk, sensorisk eller mental förmåga, personer med otillräcklig erfarenhet och kunskap samt personer som inte känner till driftsinstruktionerna.

- Ovannämnda personer får aldrig använda maskinen/verkyget.
- Följ ovillkorligen lokala föreskrifter vad gäller användarens ålderbegränsning.

### 7.1 Ansluta nätkontakt (04/ 05)

1. Tryck ned kabelsäkring (04/1) och sätt i anslutningskabeln (05/1) i kompostkvarnens uttag.
2. Kontrollera att anslutningskabeln sitter ordentligt.
3. Anslut sedan anslutningskabeln till uttaget i huset.

### 7.2 Starta motorn (06)

#### MH 2810

1. Tryck på tillslagsknappen (06/1).

#### LH 2810

Normal drift:

1. Vrid skärvalsens riktningbrytare (06/4) åt vänster (06/6).
2. Tryck därefter på tillslagsknappen (06/1).
3. Kompostmaterialet sugs in.

Backfunktion:

Se se *Kapitel 7.4 "Lossa blockeringar i knivskivan/skärvalsen"*, sida 148.

### 7.3 Stänga av motorn (06)

1. Stäng av motorn genom att trycka på fränslagsknappen (06/2).

**⚠ OBSERVERA! Felaktig användning kan leda till maskinskador!** Om maskinen används på ett felaktigt sätt kan det leda till maskinskador!

- Lägg i komposteringsmaterialet först när maskinen är igång.
- Fyll inte i komposteringsmaterial när maskinen är avslagen.

### 7.4 Lossa blockeringar i knivskivan/skärvalsen

#### Lossa blockeringar i knivskivan (MH 2810) (09/10)

1. Stäng av kompostkvarnen.
2. Koppla bort maskinen/verkyget från elnätet.
3. Skruva ur låsskraven (09/1) och ta av kompostkvarnens överdel (09/2).
4. Ta bort komposteringsmaterial som blockerar.
5. Kontrollera att inte knivskivan och kompostkniven (10/3) har några skador.
6. Sätt sedan på kompostkvarnens överdel (09/2) och skruva åt låsskraven (09/1) igen.
7. Anslut sedan maskinen/verkyget till elnätet igen.
8. Starta kompostkvarnen igen.

**⚠ OBSERVERA! Klämrisk när huset öppnas eller stängs!** Detta kan leda till skador på händer och fingrar!

- Var försiktig om händer och fingrar när huset öppnas eller stängs.

#### Lossa blockeringar i skärvalsen (LH 2810) (06/08)

1. Stäng av kompostkvarnen.
2. Vrid riktningbrytaren (06/4) åt höger (06/5) och tryck på TILL-brytaren (06/1) (backfunktion). Komposteringsmaterialet lossnar och skjuts uppåt.
3. Stäng av maskinen/verkyget och vänta tills skärvalsen står stilla.
4. Vrid därefter riktningbrytaren (06/4) åt vänster (06/6).
5. Starta kompostkvarnen igen.

Om komposteringsmaterialet inte skjuts uppåt:

1. Lossa inställningsskruven på motplattan (08/1) så mycket att skärvalsen kan löpa fritt och blockeringen har lossnat.
2. Justera motplattan, se beskrivning Justera motplatta.

Kontakta kundtjänst om blockeringen inte lossnar.

**⚠️ WARNING! Risk för personskador vid okoncentrerat arbete!** Utslungade delar kan orsaka allvarliga personskador!

- Var uppmärksam på utslungande delar och håll ansiktet borta från tratten.

### 7.5 Tömma uppsamlaren (11/12)

1. Stäng av kompostkvarnen.
2. Dra spärren (11/1) nedåt och dra ut uppsamlaren (11/2) ur fotstativet.
3. Sätt på den tomma uppsamlaren (12/2) på löpskenan (12/1) och skjut in den i fotstativet.
4. Tryck spärren (12/3) uppåt tills den låser fast.

## 8 UNDERHÅLL OCH SKÖTSEL

**⚠️ FARA! Livsfara vid elektrisk ström!** Omedelbar livsfara till följd av elstötar föreligger vid kontakt med spänningsförande delar!

- Koppla bort maskinen/verktyget från elnätet innan underhålls-, skötsel- och rengöringsarbeten påbörjas.

**⚠️ WARNING! Risk för skärskador.** Fara för skärskador vid beröring av vassa maskindelar i rörelse liksom knivar.

- Stäng alltid av maskinen före underhåll, skötsel och rengöring. Koppla bort maskinen från strömmen.
- Bär alltid skyddshandskar under underhåll, skötsel och rengöring.

**⚠️ WARNING! Risk för personskador vid reparationsarbeten.** Felaktiga reparationer kan leda till allvarliga personskador och skador på maskinen/verktyget.

- Reparationsarbeten får endast utföras av tillverkarens serviceverkstäder eller behörig fackman!
- Kontrollera slitaget efter användning och byt vid behov ut skadade komponenter.
- Håll ventilerna fria från rester och avlagringar.

- Använd endast reservdelar som har specificerats av tillverkaren.

### 8.1 Knivar (MH 2810)

För att få ett optimalt finfördelningsresultat och förebygga skador på maskinen måste knivarna justeras med jämna mellanrum.

- Byt alltid ut knivarna parvis.
- Skruva alltid åt skruvarna ordentligt.
- Arbeta inte med slöa knivar.

### 8.2 Byta/vända knivarna (MH 2810)(11/12)

Reservknivar för Easy Crush MH 2810, art-nr 113079

1. Stäng av maskinen och dra ur nätkontakten.
2. Skruva ur låsskruven (11/1) och ta av kompostkvarnens överdel (11/2).
3. Ta av motliggande skär med styrplåt (12/1) genom att lossa de tre muttrarna M8 (12/4).
4. Skruva ur de försänkta skruvarna M8x10 (12/2) och ta av den.
5. Ta loss och vänd kniven (12/3). Byt ut kniven om den är slö på båda sidorna.
6. Skruva fast kniven (12/3) med de försänkta skruvarna M8x10 (12/2) och vänd eller byt ut den andra kniven.
7. Sätt sedan på motliggande skär med styrplåt (12/1) igen och skruva fast med muttrar M8 (12/4).
8. Sätt till sist på kompostkvarnens överdel och skruva fast den.

### 8.3 Justera motplatta (LH 2810)(07)

Utslitna eller skadade skärvalsar och motplattor ska bytas ut av ett auktoriserat serviceställe.

För att få ett optimalt finfördelningsresultat och förebygga skador på knivverket (07/3) måste motplattan (07/2) justeras med jämna mellanrum. Motplattan måste också justeras när en s.k. sammanlänkning uppstår.

När motorn är igång:

1. Vrid inställningsskruv (07/1) med ett sjätte-dels varv åt höger till ett lätt slipljud hörs och fina aluminiumspån faller ut ur utkastkanalen.
2. Komposteringsmaterialet ska nu återigen bli fullständigt finfördelat.

### 8.4 Skötsel

- Ta bort smuts och komposteringsrester.
- Rengör aldrig maskinen/verktyget under rinnande vatten eller med en högtryckstvätt.

- Använd inga rengörings- eller lösningsmedel.
- Använd en mjuk borste eller trasa vid rengöring.
- Skydda mot korrosion och spraya inuti huset med biologiskt nedbrytbar olja.

## 9 FÖRVARING

Rengör kompostkvarnen efter användning. Förvara redskapet i ett torrt, låsbart utrymme utom räckhåll för barn.

Genomför följande arbeten före vinterförvaring:

### MH 2810 (11/12)

1. Stäng av maskinen och dra ur nätkontakten.
2. Vänta tills knivskivan har stannat.
3. Skruva ur låsskruven (11/1) och ta av kompostkvarnens överdel (11/2).
4. Ta ur grovt och fuktigt komposteringsmaterial inuti kompostkvarnen.

5. Spraya knivarna (12/3) med oljehaltig vårdande spray.
6. Töm uppsamlaren.
7. Sätt sedan på kompostkvarnens överdel (11/2) och skruva fast den.
8. Förvara kompostkvarnen stående.

### LH 2810

1. Stäng av maskinen och dra ur nätkontakten.
2. Töm uppsamlaren.
3. Förvara kompostkvarnen stående.

## 10 AVHJÄLPA FEL

**i ANMÄRKNING** Vänd dig till vår kundtjänst vid fel som inte finns med i den här tabellen eller vid fel som du inte själv kan åtgärda.

### MH 2810

Störning	Möjlig orsak	Lösning
Motorn startar inte.	Uppsamlaren saknas eller är inte fastreglad.	Skjut in uppsamlaren ordentligt och läs fast den.
	Nätuttaget i huset är defekt.	Använd ett annat uttag i huset.
	Anslutningskabeln är skadad.	Kontrollera kabeln och byt den om den är skadad.
Maskinen drar inte in komposteringsmaterialet.	Uppsamlaren är överfylld pga stopp i knivsystemet.	Töm uppsamlaren. Ta bort komposteringsmaterial ur knivarna, se <i>Kapitel 7.4 "Lossa blockeringar i knivskivan/skärvalsen"</i> , sida 148.
	Knivsystemet är blockerat av vått komposteringsmaterial.	Lossa blockeringen genom att lägga i fler grenar.
Komposteringsmaterialet blir inte riktigt finfördelat.	Knivarna är slöa eller skadade	Vänd eller byt knivarna, se <i>Kapitel 8.2 "Byta/vända knivarna (MH 2810) (11/12)"</i> , sida 149
Motorn slår av.	Motorskyddsbrytaren har stannat motorn p.g.a. överbelastning eller blockering i knivsystemet.	Efter ca fem minuters avkylningstid kan motorn startas igen.
Missljud, rasslande ljud hörs i maskinen.	Skruvarna i motorn, motorfästet, chassiet eller knivsystemet är lösa.	Dra åt skruvarna.

## LH 2810

Störning	Möjlig orsak	Lösning
Motorn startar inte.	Ställ riktningssbrytaren i nollposition.	Vrid riktningssbrytaren åt vänster eller höger.
	Uppsamlaren saknas eller är inte fastreglad.	Skjut in uppsamlaren ordentligt och lås fast den.
	Nätuttaget i huset är defekt.	Använd ett annat uttag i huset.
	Anslutningskabeln är skadad.	Kontrollera kabeln och byt den om den är skadad.
Maskinen drar inte in komposteringsmaterialet.	Skärvalsens vridriktning är felaktig.	Vrid riktningssbrytaren åt vänster (normaldrift).
	Uppsamlaren är överfylld pga stopp i skärvalsen.	Töm uppsamlaren. Ta bort komposteringsmaterial ur knivarna, se <i>Kapitel 7.4 "Lossa blockeringar i knivskivan/skärvalsen"</i> , sida 148.
	Skärvalsen är tilltäppt av vått komposteringsmaterial.	Lossa blockeringen genom att lägga i fler grenar.
Komposteringsmaterialet blir inte riktigt finfördelat.	Motplattan i skärverket är inte riktigt inställd.	Ställ in motplattan, se <i>Kapitel 8.3 "Justera motplatta (LH 2810)(07)"</i> , sida 149.
Motorn slår av.	Motorskydds brytaren har stannat motorn p.g.a. överbelastning eller blockering i knivsystemet.	Efter ca fem minuters avkylningstid kan motorn startas igen.
Missljud, rasslande ljud hörs i maskinen.	Skruvarna i motorn, motorfästet eller chassit är lösa.	Dra åt skruvarna.

## 11 TRANSPORT

Transportera endast kompostkvarnen med stängd och fastreglad överdel.

1. Stäng av motorn, vänta tills knivskivan (MH 2810) resp. skärvalsen (LH 2810) har stannat.
2. Koppla därefter ifrån maskinen från elnätet.
3. Håll fast kompostkvarnen i handtaget (01/1) och luta maskinen något.
4. Förflytta maskinen till en ny plats genom att dra maskinen bakom dig. Kontrollera underlaget för att säkerställa att inte maskinen tippar under transporten.

## 12 ÅTERVINNING

### Information om tyska el- och elektroniklagen (ElektroG)



- Elektrisk och elektronisk utrustning ska inte läggas i soporna utan hanteras med särskild återvinning!
  - Ägare liksom brukare av elektrisk och elektronisk utrustning är skyldiga att lämna uttjänt utrustning till återvinning.
- Symbolen med överkorsas soptunna betyder att elektrisk och elektronisk utrustning inte kan slängas i hushållssoporna.
- Uttjänt elektrisk och elektronisk utrustning kan lämnas till följande insamlingsställen:
- Offentliga inrättningar för insamling och återvinning (miljöstationer)
  - Försäljningsställen för elutrustning (fysisk butik och online) i den mån handlaren är förplik-

tigad till återtagande av varan eller erbjuder återtagande.

Dessa utsagor gäller endast för maskiner som installerats och sålts inom den Europeiska Unionen där det europeiska direktivet 2012/19/EC gäller. I länder utanför den Europeiska Unionen kan avvikande bestämmelser gälla för avfallshanteringen av elektriska och elektroniska apparater.

### 13 KUNDTJÄNST/SERVICE

För frågor om garanti, reparationer och reservdelar vänder man sig till närmaste AL-KO:s servicecenter. Kontaktinformation finns på internet, på adressen

[www.al-ko.com/service-contacts](http://www.al-ko.com/service-contacts)

### 14 GARANTI

Eventuella material- eller tillverkningsfel på redskapet åtgärdas av oss under den lagstadgade garantitiden genom reparation eller ersättningsprodukt, efter vårt gottfinnande. Garantitiden bestäms av gällande lag i det land där redskapet köptes.

Vår garantiförsäkring gäller enbart om:

- Beakta denna bruksanvisning
- redskapet har hanterats korrekt
- originalreservdelar har använts

Garantin upphör att gälla vid:

- egenmäktiga reparationsförsök
- egenmäktiga tekniska förändringar
- ej avsedd användning

Garantin gäller inte för:

- lackskador som beror på normalt slitage
- Förslitningsdelar, som på reservdelsbladet är inramade  xxxxxx (x)

Garantitiden inleds i och med den första slutkundens köp av produkten. Datum på inköpskvittot gäller. Vänd er med detta garantidokument och kvittot till en återförsäljare eller närmaste auktoriserade kundtjänst. Köparens lagstadgade anspråk gentemot försäljaren berörs inte av denna förklaring.



**OVERSETTELSE AV DEN ORIGINALE BRUKSANVISNINGEN****Innhold**

1	Spesielle sikkerhetsanvisninger.....	153	10	Feilsøking.....	160
2	Om denne bruksanvisningen.....	153	11	Transport.....	161
2.1	Symboler på tittelsiden.....	153	12	Avfallshåndtering.....	161
2.2	Tegnforklaringer og signalord.....	154	13	Kundeservice/service.....	161
3	Produktbeskrivelse.....	154	14	Garanti.....	162
3.1	Tiltentk bruk.....	154			
3.2	Mulig og påregnelig feil bruk.....	154			
3.3	Restrisiko.....	154			
3.4	Symboler på maskinen.....	154			
3.5	Sikkerhets- og beskyttelsesanordninger.....	155			
3.6	Elektriske forutsetninger.....	155			
3.6.1	Nettilkobling.....	155			
3.6.2	Nettkabel.....	155			
3.7	Produktoversikt (01).....	156			
3.8	Leveransens omfang.....	156			
4	Sikkerhetsanvisninger.....	156			
5	Montering.....	157			
5.1	Montere transporthjul (02).....	157			
5.2	Monter hakkeoverdel med skjære- og motorenhet (03).....	157			
5.3	Monter påfyllingstrakt (03).....	157			
6	Igangsetting.....	157			
7	Betjening.....	158			
7.1	Koble til støpselet (04/05).....	158			
7.2	Slå på motoren (06).....	158			
7.3	Slå av motoren (06).....	158			
7.4	Løsne blokkering av knivskiven/skjærevalsen.....	158			
7.5	Tømme fangboksen (11/12).....	159			
8	Vedlikehold og pleie.....	159			
8.1	Hakkekniv (MH 2810).....	159			
8.2	Skifte/vende hakkekniv (MH 2810) (11/12).....	159			
8.3	Etterjustere motplate (LH 2810) (07).....	159			
8.4	Stell.....	159			
9	Oppbevaring.....	160			

**1 SPESIELLE SIKKERHETSANVISNINGER**



Dette apparatet kan brukes av barn fra 8 år og eldre, samt av personer med reduserte fysiske, sensoriske eller mentale ferdigheter eller av personer som mangler erfaring og kunnskap, når de er under tilsyn eller har fått opplæring i sikker bruk av apparatet og hvilke farer som er forbundet med det. Barn må ikke leke med det apparatet. Rengjøring og vedlikehold av brukeren skal ikke utføres av barn uten at det holdes oppsyn med dem.

Personer med meget sterke og kompliserte begrensninger kan ha behov som går utover de anvisningene som her beskrives.

**2 OM DENNE BRUKSANVISNINGEN**

- Den tyske versjonen er den originale bruksanvisningen. Alle andre språkutgaver er oversettelse av den originale bruksanvisningen.
- Oppbevar bruksanvisningen alltid slik at du kan slå opp i den når du trenger informasjon om maskinen.
- Gi maskinen bare videre til andre personer sammen med denne bruksanvisningen.
- Les og følg sikkerhets- og varselhenvisningene i denne bruksanvisningen.

**2.1 Symboler på tittelsiden**

Symbol	Betydning
	Les grundig gjennom bruksanvisningen før oppstart. Dette er forutsetningen for sikkert arbeid og feilfri håndtering.
	Bruksanvisning

Symbol	Betydning
	Ikke skad og kutt av nettkabelen for å unngå elektrisk støt.

## 2.2 Tegnforklaringer og signalord

**⚠ FARE!** Viser til en umiddelbart farlig situasjon som fører til død eller alvorlige personskader hvis den ikke unngås.

**⚠ ADVARSEL!** Viser til en potensielt farlig situasjon som kan føre til død eller alvorlige personskader hvis den ikke unngås.

**⚠ FORSIKTIG!** Viser til en potensielt farlig situasjon som kan føre til mindre eller moderate personskader hvis den ikke unngås.

**ADVARSEL!** Viser til en potensielt farlig situasjon som kan føre til materielle skader hvis den ikke unngås.

**i MERK** Spesiell informasjon for bedre forståelighet og håndtering.

## 3 PRODUKTBSKRIVELSE

Denne dokumentasjonen beskriver hakkeren Easy Crush i følgende utførelser:

- Knivhakker Easy Crush MH 2810
- Valsehakker Easy Crush LH 2810

### 3.1 Tiltent bruk

Denne maskinen er beregnet til hakking av grener og busker med en maksimal diameter på 40 mm (MH 2810) eller 42 mm (LH 2810).

Dette apparatet er utelukkende beregnet for bruk på privat område. Enhver annen anvendelse, så vel som ikke godkjent om- og påbygging, anses upassende, og har til følge at garantien ikke lenger gjelder, at samsvaret (CE-tegnet) går tapt, samt at produsenten fraskriver seg ethvert ansvar for skader som påføres brukeren eller tredjepart.

### P40: Kontinuerlig drift med avbrett

Apparatet kan drives kontinuerlig, men med regelmessige avbrett ved høy belastning. Ved for lang bruk med høy belastning slår overbelastningsvernet apparatet av. Apparatet er testet og godkjent for bruk i 40 s med full belastning og deretter tomgang på 60 s.

### 3.2 Mulig og påregnelig feil bruk

- Apparatet er ikke egnet til økonomisk virksomhet innen jord- eller skogbruk.
- Apparatet skal ikke brukes når det regner.
- Sikkerhetsinnretningene til maskinen må ikke demonteres eller forbikobles.

### 3.3 Restrisiko

Også ved forskriftsmessig bruk av maskinen finnes det en viss restfare som ikke kan utelukkes. Som følge av maskinens type og konstruksjon kan følgende potensielle farer avledes alt etter bruk:

- Skader pga. kuttmaterialer som slynges rundt
- Skader pga. innånding av kuttmaterialpartikler
- Skader pga. inngripen i hakkeverket
- Skader pga. velt av maskinen

### 3.4 Symboler på maskinen

Symbol	Betydning
	Vær spesielt forsiktig ved håndtering!
	Les bruksanvisningen før driften settes i gang!
	Hold hender og føtter unna hakkeverket!
	Hold tredjepersoner unna fareområdet!
	Overhold sikkerhetsavstanden!
	Apparatet skal alltid kobles fra nettet før vedlikehold eller ved skadet eller kuttet kabel.
	Bruk vernebriller og hørselsvern.

Symbol	Betydning
	Bruk hansker.

### 3.5 Sikkerhets- og beskyttelsesanordninger

**⚠ ADVARSEL!** Fare for personskader. Defekte sikkerhets- og beskyttelsesanordninger som er satt ut av kraft kan forårsake alvorlige skader.

- Sørg for å få reparert defekte sikkerhets- og beskyttelsesanordninger.
- Aldri sett sikkerhets- og beskyttelsesanordninger ut av funksjon.

#### Vernebryter for motor

Motorvernebryter slås av ved overbelastning. Når dette skjer, kommer bryteren (06/3) ut fra kontrollpanelet. Etter en avkjølingsfase på ca. 5 minutter kan du trykke bryteren inn igjen og apparatet slås på igjen. Hvis bryteren ikke blir stående av seg selv inntrykket stilling, la motoren få avkjøle seg lengre. Hvis problemet vedvarer, lever apparatet til et fagverksted.

#### Beskyttelse mot restart

Enheten er for din sikkerhet utstyrt med en 0-spenningsbryter, som ved et strøbrudd vil slå av apparatet automatisk. Hvis apparatet forsynes med energi på nytt, starter det ikke på nytt automatisk. For ny oppstart trykk på-bryteren (06/1).

#### Vernebryter på hakkeroverdelen (MH 2810)

Overdelen til hakkeren er utstyrt med en sikkerhetsbryter som slår av ved utskruing av låseskruen (01/2). Motoren er dermed sikret mot utilsiktet start.

Apparatet kan først slås på igjen etter at hakkeroverdelen (01/11) er montert og låseskruen er strammet.

### 3.6 Elektriske forutsetninger

#### 3.6.1 Nettilkobling

**⚠ FARE!** Fare for strømstøt ved drift uten jordfeilbryter. Driften av maskinen uten jordfeilbryter på nettilkoblingen kan føre til alvorlige personskader eller død i kraft av strømstøt.

- Kontroller om det finnes en jordfeilbryter for maksimal jordfeilstrom på 0,03 A på nettilkoblingen før maskinen kobles til.
- Hvis du ikke kan fastslå eksistensen av en jordfeilbryter: Bruk en ekstra mobil jordfeilstrom-verneinnretning med koblet jordledning.
- For nettspenning se tekniske data. Bruk ikke andre nettspenninger!

#### 3.6.2 Nettkabel

**⚠ ADVARSEL!** For personskader pga. strømstøt. En defekt nett-kabel kan føre til alvorlige personskader som følge av strømstøt.

- Kontroller at nett-kabelen ikke er skadet eller kuttet av.
- Bruk bare gummikabler av kvalitet H05RN-F iht. DIN 57282, del 817 / VDE 0282, del 817 med gummi-overtrukket plugginnretning og et ledertverrsnitt på minst 1,5 mm<sup>2</sup> (230 V: 3 x 1,5 mm<sup>2</sup>, 400 V: 5 x 1,5 mm<sup>2</sup>). Kabelen skal ikke være av en lettere type. Bare for Storbritannia: Gummikabel av type BS 6500 (1984), tabell 16 PVC 3 fleksibel kjerne, 300/500 V HOS VV-F med gummi-overtrukket plugginnretning, skjermet med 13 A.
- Den maksimalt tillatte kabellengden er 50 m. En lengre ledning påvirker motorytelsen negativt, og dermed funksjonen til vedkløyverren.
- Nett-kabelen, nettstøpslet og koblingsboksen må være uskadede. En defekt nett-kabel (f.eks. sprekker/brudd, snitt-, klem- eller knekksteder i isolasjonen) må ikke brukes.
- Før hver igangsetting må man kontrollere tilstanden til nett-kabelen.
- Beskytt nett-kabelen mot varme og skarpe kanter. Kontakter må ikke utsettes for fuktighet.
- Trekk aldri i nett-kabelen for å trekke nett-pluggen ut av stikkontakten.
- Hvis det oppstår skader, skal nett-kabelen umiddelbart kobles fra strømmettet.
- Reparasjoner på nett-kabelen, nettstøpslet og koblingsboksen må kun utføres av autoriserte elektromontørbedrifter.

### 3.7 Produktoversikt (01)

#### MH 2810

Nr.	Komponent
1	Håndtak
2	Låseskrue
3	På-bryter
4	Av-bryter
5	Luftespalter
6	Transporthjul
7	Understell
8	Stikkontakt
9	Bryter for overbelastningsbeskyttelse
10	Påfyllingstrakt
11	Hakkeroverdel med påfyllingssjakt
12	Låsing fangboks
13	Fangboks
14	Stativføtter

#### LH 2810

Nr.	Komponent
1	Håndtak
2	Påfyllingssjakt
3	Dreieretningsbryter
4	Bryter for overbelastningsbeskyttelse
5	Innstillingskrue for motplaten
6	Stikkontakt
7	Understell
8	Transporthjul
9	Stativføtter
10	Fangboks
11	Låsing fangboks
12	Luftespalter
13	Av-bryter
14	På-bryter
15	Påfyllingstrakt

### 3.8 Leveransens omfang

Leveringen av maskinen består av følgende komponenter:

- Understell med fangboks
- Hakkeroverdel med hakkeverk og motor
- Påfyllingstrakt
- To transporthjul med hjulhetter
- Pose med monteringsdeler og bruksanvisning

## 4 SIKKERHETSANVISNINGER

### Operatør:

- Personer påvirket av alkohol, narkotika eller medisiner skal ikke bruke apparatet.

### Personlig verneutstyr:

- For å unngå skader på øynene og hørselsskader, skal man bruke forskriftsmessige klær og verneutstyr.
- Klærne må være hensiktsmessig (tettsittende) og skal ikke være til hinder. Bruk hårnett ved langt hår. Ditt personlige sikkerhetsutstyr er:
  - Hørselvern
  - Vernebriller
  - Arbeidshansker
  - Vernesko
  - Lange bukser

### Arbeidsområde:

- I arbeidsområdet til hakkeren skal det finnes seg noen andre personer, barn eller dyr.
- Hold arbeidsområdet fritt for materiale som skal hakkes og andre gjenstander - fare for å snuble.
- Brukeren er ansvarlig for ulykker hvor andre personer og annet utstyr er involvert.
- Sørg for god belysning av arbeidsområdet.

### Brukstider:

- Ved drift i boligområder følg brukstidene som er tillatt i landet og i kommunen i henhold til lokale støvforskrifter.
- Arbeid med apparatet kun i dagslys eller med god belysning.

### Drift:

- Under drift skal man ikke gripe inn i trakten og påfyllingssjakten!

- Knivskiven (MH 2810) eller skjærevalsen (LH 2810) fortsetter å rotere etter at maskinen slås av!
- Apparatet skal først tas i bruk når monteringen er fullstendig gjennomført.
- Før du bruker apparatet, gjennomfør alltid en visuell kontroll. Apparatet må være i sikker driftstilstand.
- Arbeid aldri alene.
- Skift ut skadde eller slitte deler snarest.
- Bruk apparatet kun i den tekniske tilstanden som produsenten har foreskrevet.
- Ikke gjennomfør hakkearbeider ved regn, snø, storm eller tordenvær (fare for lynnedslag!). Ikke bruk hakkeren i fuktige eller våte omgivelser.
- Sikkerhets- eller verneinnretninger til apparatet skal ikke settes ut av kraft.
- Sørg alltid for at apparatet står stabilt.
- Aldri transportere hakkeren med motoren i gang.
- Apparatet må aldri transporteres med hakkeroverdelen åpen eller ulåst.
- Ved flytting skal man slå av motoren, vente til knivskiven (MH 2810) eller skjærevalsen (LH 2810) har stanset og koble apparatet fra strømforsyningen.
- Hakkeren skal ved flytting kun transporteres ved hjelp av håndtaket (01/1).
- Når du arbeider, må du alltid passe på at du har godt fotfeste åttende og ikke lener deg for langt frem.
- Hakkeren skal ikke fylles opp fra et høyere sted.
- Når hakkeren ikke er i bruk, skal den alltid kobles fra nettilkoblingen.

#### Ved driftsforstyrrelse eller ulykke:

- Trekk strømstøpslet umiddelbart ut hvis nettkabelen er skadet eller isolasjonen ødelagt!
- Slå straks av hakkeren ved inntrekning av fremmedlegemer, uvanlig støy eller vibrasjoner, og koble den fra strømmen. Gå frem som følger:
  - Inspiser skadene.
  - Fest løse deler igjen, f.eks. trekk til skruer.
  - Få alle skadde deler skiftet ut eller reparert av kundeservice.

## 5 MONTERING

**⚠ FORSIKTIG! Fare for skader pga. ufullstendig apparat!** Ufullstendige apparater kan føre til person- og maskinskader!

- Bruk apparatet først etter fullstendig montering.

### 5.1 Montere transporthjul (02)

1. Skyv hjulakselen (02/1) inn i understellet (02/2).
2. Deretter skyves en stor underlagsskive 10x20x1,5 (02/3) og hylsen (02/4) på akselen (02/1).
3. Deretter skyves transporthjulet (02/5) på hylsen (02/4).
4. Den midtre underlagsskiven 8x20x1,5 (02/6) skyves på gjengene og transporthjulet sikres med en M8 mutter (02/7).
5. Til slutt trykker du på hjulhetten (02/8) på transporthjulet (02/5).
6. Det motsatte transporthjulet monteres med samme rekkefølge.

### 5.2 Monter hakkeroverdel med skjære- og motorenhet (03)

1. Løft hakkeroverdelen på understellet og fest med skruer M5x30 (03/1) og underlagsskiver 5x10x1.

### 5.3 Monter påfyllingstrakt (03)

1. Sett påfyllingstrakten på hakkeroverdelen, og fest med skruer ST 4,2 x 18 (03/2).

## 6 IGANGSETTING

- Vær oppmerksom på nasjonale forskrifter for driftstider.
- Dør ikke skjøteledningen over innkastet eller under utkastet.
- Hakkeren skal kun tas i drift med forriglet fangboks.
- Før oppstart må du forsikre deg om at påfyllingstrakten og hakkeroverdelen (MH 2810) eller påfyllingstrakten (LH 2810) er fri.
- LH 2810: Motplaten (07/2) er fra fabrikkens justert og må ikke stilles inn ved første gangs oppstart.
- Ikke bruk hakkeren når:
  - du er trøtt
  - du er dårlig
  - du er påvirket av alkohol, medisin eller narkotika

**⚠ FARE!** Fare for skader pga. skadde komponenter! Skadde komponenter kan føre til alvorlige skader og dødsulykker!

- Gjennomfør visuell kontroll før igangsetting og kontroller komponenter for funksjon.

**⚠ ADVARSEL!** Fare for personskader ved uforsvarlig håndtering! Uforsvarlig håndtering av apparatet kan føre til alvorlige personskader!

- Hakkeren skal kun brukes på jevnt, fast underlag og når den er montert stabilt. Under drift skal ikke apparatet vippe eller stilles på skrått.

## 7 BETJENING

**⚠ ADVARSEL!** Fare for alvorlige skader! Det er fare for alvorlige personskader hos barn, personer med begrensede fysiske, sensoriske eller mentale evner, personer med manglende erfaring og kunnskaper samt hos personer som ikke er kjent med betjeningsanvisningene.

- Du må alltid gi tillatelse at personer slik som nevnt ovenfor, får bruke apparatet.
- Følg lokale forskrifter mht. aldersgrense for brukere.

### 7.1 Koble til støpselet (04/05)

1. Trykk ned kabelsikringen (04/1) og koble skjøteledning (05/1) inn i tilkoblingskontakten på hakkeren.
2. Kontroller at skjøteledningen sitter godt.
3. Koble deretter skjøteledningen til stikkkontakten i huset.

### 7.2 Slå på motoren (06)

#### MH 2810

1. Trykk på-bryteren (06/1).

#### LH 2810

Normal drift:

1. Dreieretningsbryteren (06/4) til skjærevalsen vris mot venstre (06/6).
2. Trykk deretter på-bryteren (06/1).
3. Materialet som skal hakkes trekkes inn.

Retur:

Se se *Kapittel 7.4 "Løsne blokkering av knivskiven/skjærevalsen"*, side 158.

### 7.3 Slå av motoren (06)

1. For å stoppe motoren trykk på av-bryteren (06/2).

**⚠ FORSIKTIG!** Fare for skader på maskinen ved ufagmessig betjening! Feil håndtering kan føre til skader på maskinen!

- Tilfør materiale som skal hakkes først når apparatet allerede er innkoblet.
- Etter utkobling av apparatet skal man ikke lenger fylle på med materiale som skal hakkes.

### 7.4 Løsne blokkering av knivskiven/skjærevalsen

#### Løsne blokkering av knivskiven (MH 2810) (09/10)

1. Koble ut hakkemaskinen.
2. Koble apparatet fra strømmettet.
3. Skru ut låseskruen (09/1) og ta av hakkeroverdelen (09/2).
4. Fjern blokkering av materialet som skal fjernes.
5. Kontroller knivskiven og hakkekniven (10/3) for skader.
6. Sett på hakkeroverdelen (09/2), og trekk til låseskruen (09/1) igjen.
7. Koble apparatet til strømmettet igjen.
8. Slå på hakkeren igjen.

**⚠ FORSIKTIG!** Fare for knuseskader ved åpning og lukking av huset! Det kan føre til skader på hender og fingre!

- Vær forsiktig med hender og fingre ved åpning og lukking av huset.

#### Løsne blokkering av skjærevalsen (LH 2810) (06/08)

1. Koble ut hakkemaskinen.
2. Vri dreieretningsbryteren (06/4) mot høyre (06/5) og trykk på-bryteren (06/1) (retur). Nå skal materialet som skal hakkes bli frigitt oppover.
3. Slå av apparatet og vent til skjærevalsen har stanset.
4. Vri dreieretningsbryteren (06/4) videre mot venstre (06/6).
5. Slå på hakkeren igjen.

Hvis materialet som skal hakkes ikke blir frigitt oppover:

1. Løsne justeringskruen for motplaten (08/1) så mye at skjærevalsen går fritt igjen og blokkeringen løser.
2. Etterjuster motplaten, se beskrivelse "Justere motplate".

Hvis blokkeringen ikke løsner, henvend deg til vår kundeservice.

**⚠ ADVARSEL! Fare for personskader ved ukonsentrert arbeid!** Utkastede deler kan føre til alvorlige personskader!

- Vær oppmerksom på deler som slenges ut, og hold ansiktet på avstand fra påfyllingstrakten.

### 7.5 Tømme fangboksen (11/12)

1. Koble ut hakkemaskinen.
2. Trekk ned låsingen (11/1) og trekk fangboksen (11/2) ut fra understellet.
3. Sett tom fangboks (12/2) på løpeskinnen (12/1) og skyv den helt inn i understellet.
4. Trykk låsingen (12/3) oppover til den går i lås.

## 8 VEDLIKEHOLD OG PLEIE

**⚠ FARE! Livsfare på grunn av elektrisk strøm!** Ved kontakt spenningsførende deler består umiddelbar livsfare pga. strømstøt!

- Koble apparatet fra strømmettet før alle vedlikeholds-, pleie- og rengjøringsarbeider.

**⚠ ADVARSEL! Fare for kuttskader.** Fare for kuttskader ved inngripen i skarpe og bevegelige apparatdelers samt i skjæreverktøyet.

- Slå alltid av apparatet før vedlikeholds-, pleie- og rengjøringsarbeider. Koble apparatet fra strømmettet.
- Bruk alltid vernehansker ved vedlikeholds-, stelle- og rengjøringsarbeider.

**⚠ ADVARSEL! Fare for personskader ved reparasjonsarbeider.** Feil utførte reparasjoner kan føre til alvorlige personskader i tillegg til skader på maskiner.

- Få reparasjonsarbeider utført bare av serviceverkstedene til produsenten eller av autoriserte forhandlere.
- Kontroller hakkeren etter bruk for slitasje og skift eventuelt ut skadde komponenter.
- Lufteslissene holdes fri for rusk eller avleiringer.
- Bruk kun reservedeler som produsenten har foreskrevet.

### 8.1 Hakkekniv (MH 2810)

Å oppnå en optimal hakkekapasitet og for å hindre skade på apparatet, må knivene skiftes regelmessig.

- Bytt alltid knivene parvis.
- Trekk alltid til skruene.
- Ikke arbeid med sløve kniver.

### 8.2 Skifte/vende hakkekniv (MH 2810) (11/12)

Reservekniv for Easy Crush MH 2810 art.nr. 113079

1. Slå av hakkeren og koble den fra strømmettet.
2. Skru ut låseskruen (11/1) og ta av hakkeroverdelen (11/2).
3. Ta av motskjæret med ledeplate (12/1) ved å løsne de tre mutrene M8 (12/4).
4. Løsne og skru ut senkhodeskruene M8x10 (12/2).
5. Ta ut kniven (12/3) og snu den. Skift kniven når den er uskarp på begge sider.
6. Fest kniven (12/3) med senkhodeskruene M8x10 (12/2) og snu eller skift andre blad.
7. Sett deretter på motskjæret med ledeplate (12/1) igjen og trekk til mutrene M8 (12/4).
8. Sett til slutt på hakkeroverdelen og skru fast.

### 8.3 Etterjustere motplate (LH 2810) (07)

Slitte eller skadede skjærevalser og motplate bør byttes kun av en autorisert fagfolk.

Å oppnå en optimal hakkekapasitet og for å hindre skade på knivverket (07/3), må motplaten (07/2) etterjusteres regelmessig.

Motplaten må også etterjusteres når såkalte kjedinger oppstår.

Når motoren går:

1. Innstillingskruen (07/1) ved vris 1/6 omdreining mot høyre til en lett skrapelyd høres, og det faller kortvarig fine aluminiumsspon ut av utkastkanal.
2. Materialet som skal hakkes blir nå igjen kappet helt gjennom.

### 8.4 Stell

- Smuss og rester av hakket materiale fjernes etter bruk.
- Ikke rengjør apparatet med rennende vann eller høytrykkspyler.
- Ikke bruk rengjørings- hhv. løsemiddel.
- For rengjøring, bruk en myk børste eller klut.
- Spray med en biologisk nedbrytbar olje innvendig i huset for å beskytte mot korrosjon.

## 9 OPPBEVARING

Rengjør hakkeren etter bruk. Oppbevar på et tørt sted som kan låses og som er utenfor rekkevidden til barn.

Ved overvintring, gjennomfør følgende arbeider:

### MH 2810 (11/12)

1. Slå av apparatet og koble det fra strømmettet.
2. Vent til knivskiven står stille.
3. Skru ut låseskruen (11/1) og ta av hakkeroverdelen (11/2).
4. Fjern grovt og fuktig materiale fra innsiden av hakkeren.
5. Spray hakkekniven (12/3) med oljeholdig spray.

6. Tøm fangboksen.
7. Sett deretter på hakkeroverdelen (11/2) igjen og skru den fast.
8. Lagre hakkeren stående.

### LH 2810

1. Slå av apparatet og koble det fra strømmettet.
2. Tøm fangboksen.
3. Lagre hakkeren stående.

## 10 FEILSØKING

**!** **MERK** Ved feil som ikke er oppført i denne tabellen, eller som du ikke selv kan utbedre, henvend deg til vår kundeservice.

### MH 2810

Feil	Mulig årsak	Løsning
Motoren starter ikke.	Fangboks mangler, eller er ikke låst.	Skyv fangboksen helt inn og lås den.
	Feil på stikkkontakten i huset.	Bruk en annen stikkontakt i huset.
	Skjøteledning skadet.	Kontroller ledningen, bytt ved behov.
Apparatet trekker ikke inn materialet som skal hakkes.	Fangboks overfylt pga. opphopning i knivenheten.	Tøm fangboksen. Fjern ev. rusk fra knivenheten, se <i>Kapittel 7.4 "Løsne blokkering av knivskiven/skjærevalsen"</i> , side 158.
	Knivenheten tilstoppet av vått materiale.	Løsne tilstoppingen ved mating av grener.
Materialet som skal hakkes blir ikke korrekt gjenomskåret.	Kniv sløv eller skadet	Snu eller skift kniven, se <i>Kapittel 8.2 "Skifte/vende hakkekniv (MH 2810) (11/12)"</i> , side 159
Motoren stopper.	Motorvern Bryteren har utløst ved overbelastning eller blokkering av knivskiven.	Etter ca. fem minutter kjøletid kan motoren slås på igjen.
Uvanlig støy, klapping på apparatet.	Skruer på motoren, motorfestet, understellet eller knivenheten er løse.	Stram til skruer.

### LH 2810

Feil	Mulig årsak	Løsning
Motoren starter ikke.	Dreieretningsbryter i nullstilling.	Vri dreieretningsbryteren mot venstre eller høyre.
	Fangboks mangler, eller er ikke låst.	Skyv fangboksen helt inn og lås den.
	Feil på stikkkontakten i huset.	Bruk en annen stikkontakt i huset.
	Skjøteledning skadet.	Kontroller ledningen, bytt ved behov.



Feil	Mulig årsak	Løsning
Apparatet trekker ikke inn materialet som skal hakkes.	Dreieretningen til skjærevalsen er feil.	Vri dreieretningsbryteren mot venstre (normal drift).
	Fangboks overfylt pga. opphopning i skjærevalsen.	Tøm fangboksen. Fjern ev. rusk fra knivenheten, se <i>Kapittel 7.4 "Løsne blokkering av knivskiven/skjærevalsen", side 158.</i>
	Skjærevalse tilstoppet av vått materiale.	Løsne tilstoppingen ved mating av grener.
Materialet som skal hakkes blir ikke korrekt gjenomskåret.	Motplaten i skjæreverket er ikke riktig innstilt.	Still inn motplaten, se <i>Kapittel 8.3 "Etterjustere motplate (LH 2810) (07)", side 159.</i>
Motoren stopper.	Motorvern-bryteren har utløst ved overbelastning eller blokkering av knivskiven.	Etter ca. fem minutter kjøletid kan motoren slås på igjen.
Uvanlig støy, klapping på apparatet.	Skruer på motoren, motorfestet eller understellet er løse.	Stram til skruer.

## 11 TRANSPORT

Transporter hakkeren kun med lukket og låst hakkeroverdel.

- Slå av motor, og vent til knivskiven (MH 2810) eller skjærevalsen (LH 2810) står stille.
- Deretter kobles apparatet fra strømmettet.
- Hold hakkeren i håndtaket (01/1) og plasser apparatet litt på skrå.
- For å flytte til neste plassering, trekk apparatet bak deg. Pass på underlaget slik at apparatet ikke velter under transport.

## 12 AVFALLSHÅNDTERING

### Merknad om WEE-direktivet



- Elektro- og elektronikkapparater hører ikke til i husholdningsavfallet, men skal tilføres atskilt for avfallshåndtering eller deponering.

- Eiere eller brukere av elektro- og elektronikkapparater er forpliktet av lov til retur etter avsluttet bruk av apparatene.

Symbolet med søppelspann med strek over betyr at elektro- og elektronikkapparater ikke kan kastes i husholdningsavfallet.

Elektro- og elektronikkapparater kan leveres gratis inn på følgende steder.

- offentlige avfallshånderings- eller innsamlingssteder (f.eks. kommunale renovasjonsstasjoner)

- butikker for elektroapparater (fysiske og virtuelle) såfremt butikken er forpliktet til retur eller tilbyr dette frivillig.

Dette gjelder bare for apparater som er installert og solgt i EU-landene og som underligger kravene i EU-direktivet 2012/19/EU. I landene utenfor Den europeiske union kan avvikende bestemmelser for avfallsbehandling av elektro- og elektronikkapparater gjelde.

## 13 KUNDESERVICE/SERVICE

Ved spørsmål om garanti, reparasjon eller reservedeler henvend deg til det nærmeste AL-KO-serviceverkstedet. Dette finner du på Internett på følgende adresse:

[www.al-ko.com/service-contacts](http://www.al-ko.com/service-contacts)

## 14 GARANTI

Vi utbedrer eventuelle material- eller produksjonsfeil på maskinen innenfor den lovmessige foreldelsesfristen for mangelskrav ved at vi velger å foreta en reparasjon eller levere et nytt produkt. Foreldelsesfristen fastlegges ut fra gjeldende lovgivning i landet hvor maskinen ble kjøpt.

Vår garanti gjelder kun ved:

- overholdelse av bruksanvisningen
- Sakkyndig behandling
- Bruk av originale reservedeler

Garantien gjelder ikke ved:

- Egenutførte reparasjonsforsøk
- Egenutførte tekniske endringer
- Ikke tiltenkt bruk

Følgende omfattes ikke av garantien:

- Lakkskader som skyldes normal slitasje
- Slitasjedeler som på reservedelskortet er merket med  xxxxxx (x) ramme

Garantitiden begynner å løpe med kjøpet til den første sluttbrukeren. Fakturadatoen er utslagsgivende. Ved garantikrav henvender du deg til din forhandler eller til nærmeste autoriserte kundeservice med denne garantierklæringen og den originale kvitteringen. De lovbestemte mangelfordringene fra kjøper overfor selger forblir uberørt gjennom denne erklæringen.

# KÄÄNNÖS ALKUPERÄISESTÄ KÄYTTÖOHJEESTA

## Sisällysluettelo

1	Erityiset turvallisuusohjeet .....	163	9	Säilytys .....	170
2	Tietoa käyttöohjeesta .....	163	10	Ohjeet häiriötilanteissa .....	170
2.1	Kansilehden symbolit .....	163	11	Kuljetus .....	171
2.2	Merkkien selitykset ja huomiosanat ...	164	12	Hävittäminen .....	171
3	Tuotekuvaus .....	164	13	Asiakaspalvelu ja huolto .....	172
3.1	Käyttötarkoitus .....	164	14	Takuu ja tuotevastuu .....	172
3.2	Mahdollinen ennakoitavissa oleva väärä käyttö .....	164			
3.3	Jäännösriskit .....	164			
3.4	Laitteessa käytettävät merkinnät .....	164			
3.5	Turvalliset ja suojuukset .....	165			
3.6	Sähkötekniset vaatimukset .....	165			
3.6.1	Verkkoliitäntä .....	165			
3.6.2	Virtajohto .....	165			
3.7	Tuotteen yleiskuva (01) .....	166			
3.8	Toimitussisältö .....	166			
4	Turvallisuusohjeet .....	166			
5	Asennus .....	167			
5.1	Kuljetuspyörien asennus (02) .....	167			
5.2	Oksasilppurin yläosan (jossa leikku- laite ja moottori) asennus (03) .....	167			
5.3	Kiinnitää täyttösuppilo (03) .....	167			
6	Käyttöönotto .....	167			
7	Käyttö .....	168			
7.1	Verkkopistokkeen liittäminen (04/05) ..	168			
7.2	Moottorin käynnistäminen (06) .....	168			
7.3	Moottorin kytkeminen pois päältä (06) .....	168			
7.4	Leikkuuterän/valsitterän tukkeuman irrottaminen .....	168			
7.5	Keruusäiliön tyhjentäminen (11/12) ...	169			
8	Huolto ja hoito .....	169			
8.1	Silppurin terä (MH 2810) .....	169			
8.2	Silppurin terän vaihto/kääntäminen (MH 2810) (11/12) .....	169			
8.3	Vastalevyn säätäminen (LH 2810) (07)	169			
8.4	Kunnossapito .....	170			

## 1 ERITYISET TURVALLISUUSOHJEET

Kahdeksan vuotta täyttäneet lapset, henkilöt, joiden fyysiset tai henkiset kyvyt tai aistitoiminnot ovat alentuneet tai joilta puuttuu vaadittava kokemus ja tieto, voivat käyttää tätä laitetta, jos heitä valvotaan tai opastetaan laitteen turvallisessa käytössä ja he ovat ymmärtäneet siitä aiheutuvat vaarat. Lapset eivät saa leikkiä laitteella. Lapset eivät saa suorittaa käyttäjän tehtäviksi tarkoitettuja puhdistus- ja huoltotoimia ilman valvontaa.

Henkilöillä, joiden rajoitukset ovat hyvin suuria ja monimutkaisia, voi olla tässä annettuja ohjeita laajempia tarpeita.

## 2 TIETOA KÄYTTÖOHJEESTA

- Saksankielinen versio on alkuperäinen käyttöohje. Kaikki muut kieliversiot ovat alkuperäisen käyttöohjeen käännöksiä.
- Säilytä käyttöohje aina siten, että voit tarvittaessa tarkistaa siitä tarvitsemasi laitetta koskevat tiedot.
- Luovuta käyttöohje aina laitteen mukana.
- Lue käyttöohjeeseen sisältyvät turvallisuusohjeet ja varoitukset ja noudata niitä.

### 2.1 Kansilehden symbolit

Symboli	Merkitys
	Lue tämä käyttöohje ehdottomasti huolellisesti läpi ennen käyttöönottoa. Käyttöohjeen lukeminen on laitteen turvallisen ja häiriöttömän käytön edellytys.
	Käyttöohje

Symboli	Merkitys
	Sähköiskujen välttämiseksi älä vaurioita sähköjohtoa tai katkaise sitä!

## 2.2 Merkkien selitykset ja huomiosanat

**⚠ VAARA!** Tarkoittaa välittömän vaaran aiheuttavaa tilannetta, joka aiheuttaa kuoleman tai vakavan loukkaantumisen, jos sitä ei vältetä.

**⚠ VAROITUS!** Tarkoittaa mahdollisesti vaarallista tilannetta, joka voi aiheuttaa kuoleman tai vakavan loukkaantumisen, jos sitä ei vältetä.

**⚠ VARO!** Tarkoittaa mahdollisesti vaarallista tilannetta, joka voi aiheuttaa lievän tai keskivaikean loukkaantumisen, jos sitä ei vältetä.

**HUOMAUTUS!** Tarkoittaa tilannetta, joka voi aiheuttaa aineellisia vahinkoja, jos sitä ei vältetä.

**f HUOMAUTUS** Lisätietoja laitteesta ja sen käytöstä.

## 3 TUOTEKUVAUS

Tässä käyttöohjeessa kuvataan seuraavat Easy Crush -silppurin mallit:

- Leikkaava oksasilppuri Easy Crush MH 2810
- Murskaava oksasilppuri Easy Crush LH 2810

### 3.1 Käyttötarkoitus

Tämä laite on tarkoitettu halkaisijaltaan enintään 40 mm:n (MH 2810) tai 42 mm:n kokoisten (LH 2810) oksien ja pensaiden silppuamiseen.

Laite on tarkoitettu ainoastaan yksityiskäyttöön. Kaikenlainen muu käyttö ja laitteeseen tehtävät muutokset ja lisäykset katsotaan käyttötarkoituksesta poikkeavaksi käytöksi, jonka seurauksena on takuun raukeaminen, vaatimustenmukaisuuden menettäminen (CE-merkintä) sekä valmistajan kaikenlaisen vastuun raukeaminen käyttäjälle tai ulkopuolisille aiheutuvista vahingoista.

### P40: Jatkuva käyttö keskeytyksillä

Laitetta voi käyttää jatkuvasti, mutta korkealla kuormituksella tapahtuu säännöllisiä keskeytyksiä. Jos laitetta käytetään liian pitkään korkealla kuormituksella, ylikuormitussuoja sammuttaa laitteen. Laite on testattu ja hyväksytty käytettäväksi täydellä teholla 40 sekunnin ajan, jonka jälkeen seuraa 60 sekunnin tyhjäkäynti.

### 3.2 Mahdollinen ennakoitavissa oleva väärä käyttö

- Laitetta ei ole tarkoitettu ammattimaiseen käyttöön eikä maa- ja metsätaloukseen.
- Laitetta ei saa käyttää sateella.
- Turvalaitteita ei saa irrottaa tai ohittaa.



### 3.3 Jäännösriskit

Asianmukaisesti käytettynäkin laitteeseen liittyy aina tiettyjä jäännösriskejä, joita ei voida kokonaan sulkea pois. Laitteen tyyppiin ja rakenteeseen vuoksi seuraavia jäännösriskejä voi esiintyä käytötavan mukaan:

- Sinkoavan leikkuujätteen aiheuttamat vammat
- Leikkuujätehuikkasten hengittämisen aiheuttamat vammat
- Silppuamiskoneistoon koskettamisen aiheuttamat vammat
- Laitteen kaatumisen aiheuttamat vammat

### 3.4 Laitteessa käytettävät merkinnät

Symboli	Merkitys
	Käsittele erityisen varovasti!
	Lue käyttöohje ennen käyttöönottoa!
	Pidä kädet ja jalat loitolla silppurikoneistosta!
	Muiden henkilöiden oleskelu vaara-alueella on kielletty!
	Noudata turvaetäisyyttä!
	Irrota laite verkosta aina ennen huoltotöitä tai jos johto on vaurioitunut tai katkennut.

Symboli	Merkitys
	Käytä suojalaseja ja kuulonsuojaimia.
	Käytä käsineitä.

### 3.5 Turvalaitteet ja suojukset

**VAROITUS!** Loukkaantumisaara. Vialliset turvalaitteet ja suojukset sekä turvalaitteiden ja suojusten poistaminen käytöstä voivat aiheuttaa vakavia vammoja.

- Korjauta vialliset turvalaitteet ja suojukset.
- Älä koskaan poista turvalaitteita tai suojuksia toiminnasta.

#### Moottorin suojakytkin

Moottorin suojakytkin katkaise virran ylikuormituksella. Tällöin kytkin (06/3) työntyy esiin ohjauspaneelistä. Suojakytkimen voi työntää takaisin kotelon sisään n. 5 minuuttia kestävä jähdytysvaiheen jälkeen, ja laitteen voi käynnistää uudelleen. Jos kytkin ei pysy itsestään alas painettuna, pidennä moottorin jähdytysaikaa. Jos ongelma ei poistu, laite on toimitettava korjaamoon.

#### Uudelleenkäynnistysuoja

Laite on varustettu turvallisuuden vuoksi alijännitesuojalla, joka kytkee laitteen automaattisesti pois päältä virtakatkoksella. Kun virran syöttö laitteeseen palautuu, se ei käynnisty automaattisesti. Ota uudelleen käyttöön painamalla käynnistyskytkintä (06/1).

#### Silppurin yläosan suojakytkin (MH 2810)

Silppurin yläosassa on suojakytkin, joka katkaisee virran, kun lukitusruuvi (01/2) vedetään ulos. Moottori suojataan näin tahattomalta käynnistyksestä.

Laitteen voi käynnistää vasta, kun silppurin yläosa (01/11) on asennettu ja lukitusruuvi on kiristetty kiinni.

### 3.6 Sähkötekniset vaatimukset

#### 3.6.1 Verkkoiliitäntä

**VAROITUS!** Sähköiskuvaara, jos käytetään ilman vikavirtasuojakytkintä. Jos laitetta käytetään ilman verkkovirtaliitännässä olevaa vikavirtasuojakytkintä, seurauksena voivat olla sähköiskun aiheuttamat vakavat vammat tai jopa kuolema.

- Tarkista ennen laitteen liittämistä, onko verkkovirtaliitännässä vikavirtasuojakytkin enintään 0,03 A:n vikavirralla.
- Jos et pysty varmistamaan, onko vikavirtasuojakytkintä: Käytä ylimääräistä kannettavaa vikavirtasuojalaitetta kytketyllä suojajohtimella (PRCD-vikavirtasuojakytkin).
- Verkköjännite, katso tekniset tiedot. Mitään muuta verkköjännitettä ei saa käyttää!

#### 3.6.2 Virtajohto

**VAROITUS!** Sähköiskun aiheuttama loukkaantumisaara. Vaurioitunut virtajohto voi aiheuttaa sähköiskun ja sitä kautta vakavia vammoja.

- Varmista, ettei virtajohto ole vaurioitunut tai katkennut.
- Käytä ainoastaan standardin DIN 57282 osan 817 / VDE 0282 osan 817 mukaisia laatuluokan H05RN-F kumipäälysteisiä johtoja yhdessä kumipäälysteisten pistokkeiden kanssa, johdinten poikkipinta-alan on oltava vähintään 1,5 mm<sup>2</sup> (230 V: 3 x 1,5 mm<sup>2</sup>, 400 V: 5 x 1,5 mm<sup>2</sup>). Johto ei saa olla kevyempää tyyppiä. Vain Iso-Britannia: Kumipäälysteinen johto, tyyppi BS 6500 (1984), taulukko 16 PVC 3 core flex, 300/500 V HOS VV-F, kumipäälystetyn pistokkeen kanssa, suojattu 13 A:n sulakkeella.
- Johdon sallittu enimmäispituus on 50 m. Tätä pidempi johto heikentää moottorin tehoa ja siten puunhalkaisukoneen toimintatehoa.
- Virtajohdon, verkkopistokkeen ja kytkentärasian on oltava vaurioitumattomia. Viallista virtajohtoa (jossa on esim. murtumia/halkeamia, viiltoja, puristumia tai taitoksia eristeessä) ei saa käyttää.
- Tarkista virtajohdon kunto aina ennen käyttöä.
- Suojaa virtajohtoa kuumuudelta ja teräviltä reunoilta. Pistoliitännät eivät saa olla alltiina kosteudelle.

- Älä irrota pistoketta pistorasiasta vetämällä verkkojohdosta.
- Jos virtajohto on vaurioitunut, irrota se heti verkkovirrasta.
- Virtajohdon, verkkopistokkeen ja kytkentärasian korjaustöitä saa tehdä ainoastaan sähköalan ammattihenkilöt.

### 3.7 Tuotteen yleiskuva (01)

#### MH 2810

Nro	Osa
1	Kahva
2	Lukitusruuvi
3	Käynnistyskytkin
4	Sammutuskytkin
5	Tuuletusaukot
6	Kuljetuspyörät
7	Runko
8	Pistorasia
9	Ylikuormitussuojakytkin
10	Syöttösuppilo
11	Silppurin rungon yläosa, jossa syöttökouru
12	Keruusäiliön lukko
13	Keruusäiliö
14	Jalat

#### LH 2810

Nro	Osa
1	Kahva
2	Syöttökouru
3	Suunnanvaihtokytkin
4	Ylikuormitussuojakytkin
5	Puristuslaatan asetusruuvi
6	Pistorasia
7	Runko
8	Kuljetuspyörät
9	Jalat
10	Keruusäiliö

Nro	Osa
11	Keruusäiliön lukko
12	Tuuletusaukot
13	Sammutuskytkin
14	Käynnistyskytkin
15	Syöttösuppilo

### 3.8 Toimitussisältö

Laitteen toimitussisältö koostuu seuraavista osista:

- Runko, jossa keruusäiliö
- Silppurin yläosa, jossa silppurikoneisto ja moottori
- Syöttösuppilo
- Kaksi pölykapselilla varustettua kuljetuspyörää
- Asennusosat sisältävä pussi ja käyttöohje

## 4 TURVALLISUUSOHJEET

### Käyttäjärajoitukset:

- Henkilöt, jotka ovat alkoholin, lääkkeiden tai huumeaineiden vaikutuksen alaisia, eivät saa käyttää laitetta.

### Henkilönsuojaimet:

- Silmä- tai kuulovammojen välttämiseksi on käytettävä määräysten mukaista vaateusta ja suojaruustusta.
- Vaateuksen on oltava tarkoituksenmukainen (ihonmyötäinen), eikä se saa estää liikkumista. Pitkät hiukset on ehdottomasti suojattava hiusverkolla. Käytettävät henkilönsuojaimet:
  - Kuulosuojaimet
  - Suojalasit
  - Suojakäsineet
  - Turvajalkineet
  - Pitkät letkut

### Työskentelyalue:

- Silppurin työskentelyalueella ei saa oleskella ylimääräisiä henkilöitä, lapsia tai lemmikkieläimiä.
- Silputtava materiaali ja muut esineet on siivottava pois työskentelyalueelta – kompastumisvaara.
- Laitteen käyttäjä on vastuussa muiden henkilöiden henkilö- tai esinevahingoista.
- Varmista hyvä valaistus työskentelyalueella.

**Käyttöaika:**

- Noudata asuinalueella kansallisia ja paikallisia meluntorjunta-asetuksissa määritettyjä sallittuja käyttöaikoja.
- Työskentele laitteella vain päivänvalossa tai hyvällä valaistuksella.

**Käyttö:**

- Älä työnnä käsiä suuaukkoon tai syöttösoppiin!
- Leikkuuterä (MH 2810) tai valssiterä (LH 2810) jatkaa käyntiä laitteen sammuttamisen jälkeen!
- Ota laite käyttöön vasta, kun asennus on suoritettu kokonaan ja täydellisesti.
- Suorita aina silmämääräinen tarkastus ennen laitteen käyttöä. Laitteen on oltava turvallinen käyttöä.
- Älä koskaan työskentele yksin.
- Vahingoittuneet ja kuluneet osat on vaihdettava viipymättä.
- Käytä laitetta vain sen ollessa teknisesti valmistajan määräysten mukaisessa kunnossa.
- Älä käytä silppuria sateessa, lumisateessa, myrskyssä tai ukkosella (salamaniskun vaara!). Älä käytä silppuria märässä tai kosteassa ympäristössä.
- Älä ota silppurin turva- ja suojalaitteita pois käytöstä.
- Varmista aina silppurin vakaa alusta.
- Älä koskaan siirrä silppuria moottorin ollessa käynnissä.
- Älä koskaan siirrä silppuria, kun rungon yläosa on auki tai lukitsematta.
- Kun aiot siirtää silppurin toiseen paikkaan, sammuta ensin moottori, odota, että leikkuuterä (MH 2810) tai valssiterä (LH 2810) pysähtyy, ja irrota laite verkkovirrasta.
- Kuljeta silppuria paikan vaihdon yhteydessä vain kahvasta (01/1).
- Varmista silputtaessa aina tukeva asento äläkä nojaa liian pitkälle eteenpäin.
- Älä täytä silppuria korotetulta paikalta.
- Irrota silppuri aina verkkovirrasta, kun se ei ole käytössä.

**Käyttöhäiriön tai onnettomuuden yhteydessä:**

- Irrota virtapistoke verkkovirrasta heti, jos virtajohto vioittuu tai katkeaa!
- Jos laitteeseen joutuu tai syötetään vieraita esineitä, jos kuuluu epätavallisia ääniä tai jos

esiintyy tärinää, sammuta silppuri välittömästi ja irrota sähköverkosta. Toimi sen jälkeen seuraavasti:

- Tarkasta vahingot.
- Kiinnitä löysät tai irralliset osat uudelleen, esim. kiristä ruuvit.
- Anna asiakaspalvelumme korjata tai vaihtaa kaikki vaurioituneet osat.

**5 ASENNUS**

**VARO! Puutteellisen laitteen aiheuttama loukkaantumisvaara!** Puutteelliset laitteet voivat aiheuttaa vammoja ja konevaurioita!

- Käytä laitetta vasta, kun sen asennus on suoritettu loppuun.

**5.1 Kuljetuspyörien asennus (02)**

1. Työnnä pyörän akseli (02/1) runkoon (02/2).
2. Työnnä sen jälkeen aluslaatta 10x20x1,5 (02/3) ja holkki (02/4) akselille (02/1).
3. Työnnä sen jälkeen pyörä (02/5) holkkiin (02/4).
4. Työnnä keskimäinen aluslaatta 8x20x1,5 (02/6) kierteeseen ja kiristä pyörä mutterilla M8 (02/7).
5. Paina lopuksi kapseli (02/8) pyörään (02/5).
6. Vastakkaisen pyörän asennus suoritetaan samassa järjestyksessä.

**5.2 Oksasilppurin yläosan (jossa leikkulaite ja moottori) asennus (03)**

1. Nosta silppurin yläosa rungon päälle ja kiristä ruuveilla M5x30 (03/1) ja aluslaatoilla 5x10x1.

**5.3 Kiinnitä täyttösuppilo (03)**

1. Aseta syöttösuppilo silppurin päälle ja kiinnitä ruuveilla ST 4,2x18 (03/2).

**6 KÄYTTÖÖNOTTO**

- Noudata paikallisia käyttöaikamääräyksiä.
- Älä ohjaa jatkojohtoa syöttöaukon yli tai pois-toaukon alta.
- Keruusäiliön pitää olla lukitussa tilassa, kun silppuri otetaan käyttöön.
- Ennen käynnistystä on varmistettava, että syöttösuppilo ja silppurin yläosa (MH 2810) tai syöttökouru (LH 2810) ovat vapaana.
- LH 2810: Vastalevy (07/2) on asetettu tehtaalla, eikä sitä tarvitse säätää ensimmäisen käyttöönoton yhteydessä.

- Älä käytä silppuria, jos:
  - olet väsynyt
  - voit huonosti
  - olet alkoholin, lääkkeiden tai huumausainneiden vaikutuksen alainen.

**⚠ VAARA! Vaurioituneiden osien aiheuttama loukkaantumisvaara!** Vaurioituneet osat voivat aiheuttaa vakavia vammoja ja jopa kuoleman!

- Tarkista osat ennen käyttöönottoa silmämääräisesti ja tarkista niiden toimivuus.

**⚠ VAROITUS! Huolimattoman käsittelyn aiheuttama loukkaantumisvaara!** Laitteen huolimaton käsittely voi aiheuttaa vakavan loukkaantumisen!

- Käytä silppuria ainoastaan tasaisella, kiinteällä alustalla ja vakavasti asennettuna. Älä kalista ja aseta laitetta vinoon käytön aikana.

## 7 KÄYTTÖ

**⚠ VAROITUS! Vakavien vammojen vaara!** Vakavien vammojen vaara, jos laitetta käyttävät lapset, sellaiset henkilöt, joiden fyysiset, sensoriset tai henkiset kyvyt tai kokemuksen tai tiedon puute estävät heitä käyttämästä laitetta turvallisesti, tai henkilöt, jotka eivät ole lukeneet käyttöohjetta.

- Älä koskaan anna edellä mainittujen henkilöiden käyttää laitetta.
- Noudata ehdottomasti käyttäjien ikärajoituksia koskevia paikallisia määräyksiä.

### 7.1 Verkkopistokkeen liittäminen (04/05)

1. Paina johdon suojus (04/1) alas ja liitä jatkojohto (05/1) silppurin liitäntäholkkiin.
2. Tarkista, että jatkojohto on kunnolla kiinni.
3. Liitä jatkojohto talon verkkovirtaan.

### 7.2 Moottorin käynnistäminen (06)

#### MH 2810

1. Paina sen jälkeen käynnistyskytkintä (06/1).

#### LH 2810

Normaalikäyttö:

1. Käännä leikkuuterän suunnanvaihtokytkintä (06/4) vasemmalle (06/6).
2. Paina sen jälkeen käynnistyskytkintä (06/1).
3. Silppuri vetää silputtavan materiaalin sisään.

Paluuliike:

Katso katso *Luku 7.4 "Leikkuuterän/valssiterän tukkeuman irrottaminen", sivu 168.*

### 7.3 Moottorin kytkeminen pois päältä (06)

1. Moottori sammutetaan painamalla sammutuskytkimestä (06/2).

**⚠ VARO! Epäasianmukaisen käytön aiheuttama konevaurion vaara!** Väärän käsittelyn seurauksena voi olla konevaurio!

- Syötä silputtava materiaali vasta, kun laite on käynnistetty.
- Älä täytä silputtavaa materiaalia enää laitteen sammuttamisen jälkeen.

### 7.4 Leikkuuterän/valssiterän tukkeuman irrottaminen

#### Leikkuuterän tukkeuman irrottaminen (MH 2810) (09/10)

1. Sammuta silppuri.
2. Irrota laite verkkovirrasta.
3. Vedä lukitusruuvi (09/1) ulos ja irrota silppurin rungon yläosa (09/2).
4. Poista tukkiva silppu.
5. Tarkasta veitsilevy ja silppurin veitsiterä (10/3) vaurioiden varalta.
6. Aseta silppurin rungon yläosa (09/2) paikalleen ja kiristä lukitusruuvi (09/1).
7. Kytke laite takaisin verkkovirtaan.
8. Kytke silppuri takaisin päälle.

**⚠ VARO! Puristumisvaara avattaessa ja suljettaessa runkoa!** Seurauksena voi olla käsien ja sormien loukkaantumisvaara!

- Varo käsiä ja sormia, kun avaat tai suljet rungon.

#### Valssiterän tukkeuman irrottaminen (LH 2810) (06/08)

1. Sammuta silppuri.
2. Käännä suunnanvaihtokytkin (06/4) oikealle (06/5) ja paina käynnistyskytkintä (06/1) (paluuliike). Nyt pitäisi silputtavan materiaalin vapautua ylöspäin.
3. Sammuta laite ja odota kunnes jyrssinterä on pysähtynyt.
4. Käännä suunnanvaihtokytkin (06/4) takaisin vasemmalle (06/6).
5. Kytke silppuri takaisin päälle.



Jos silputtava materiaali ei vapaudu ylöspäin:

1. Ruuvaa vastalevyn (08/1) asetusruuvi niin pitkälle auki, kunnes leikkuuterä pyörii jälleen vapaasti ja irrota tukos.
2. Palauta vastalevyn asetus, katso kuvausta "Vastalevyn asetus".

Jos tukos ei irtaudu, ota yhteyttä asiakaspalveluumme.

**VAROITUS!** **Hajamielisen työskentelyn aiheuttama loukkaantumisvaara!** Sinkoileva materiaali voi aiheuttaa vakavan loukkaantumisen!

- Varo olossinkoavia kappaleita ja pidä kasvat etäällä syöttösuppilosta.

## 7.5 Keruusäiliön tyhjentäminen (11/12)

1. Sammuta silppuri.
2. Vedä lukitusvipu (11/1) alas ja irrota keruusäiliö (11/2) rungosta.
3. Aseta keruusäiliö (12/2) kiskoille (12/1) ja työnnä runkoon.
4. Paina lukitusvipua (12/3) ylös, kunnes se lukittuu.

## 8 HUOLTO JA HOITO

**VAARA!** **Sähköiskun aiheuttama hengenvaara!** Jännitteisten osien koskettaminen aiheuttaa välittömän sähköiskusta johtuvan hengenvaaran!

- Irrota laite verkkovirrasta aina ennen huolto-, hoito- ja puhdistustöitä.

**VAROITUS!** **Vaara – teräviä teriä.** Viilto- vammojen vaara laitteen teräviä ja liikkuvia osia kosketettaessa.

- Kytke laite aina pois päältä ennen sen huoltamista, hoitamista tai puhdistamista. Erotta laite virtalähteestä.
- Käytä huolto-, hoito- ja puhdistustöiden aikana aina suojakäsineitä.

**VAROITUS!** **Loukkaantumisvaara korjaustöissä.** Korjaustöiden epäasiallinen suorittaminen voi aiheuttaa vakavia vammoja ja vaurioittaa laitetta.

- Vain valmistajan huoltopalvelu tai valtuutetut korjaamot saavat korjata laitteen!
- Tarkista silppurin kuluneisuus aina käytön jälkeen ja vaihda tarvittaessa vaurioituneet osat.

- Pidä tuuletusraot vapaina jäänteistä tai kertymistä.
- Käytä aina pelkästään valmistajan hyväksymiä varaosia.

### 8.1 Silppurin terä (MH 2810)

Optimaalisen silpumatuloksen saavuttamiseksi ja laitevaurioiden ennalta ehkäisemiseksi veitsiterä on vaihdettava säännöllisin väliajoin.

- Vaihda veitsi aina pareittain.
- Kiristä ruuvit aina tiukaksi.
- Älä työskentele tylsällä veitsiterällä.

### 8.2 Silppurin terän vaihto/kääntäminen (MH 2810) (11/12)

Vaihtoterä silppurimalliin Easy Crush MH 2810 tuotenro 113079

1. Sammuta silppuri ja irrota se verkkovirrasta.
2. Vedä lukitusruuvi (11/1) ulos ja irrota silppurin rungon yläosa (11/2).
3. Irrota vastaterä ohjauslevyineen (12/1) ruuvaamalla auki kolme mutteria M8 (12/4).
4. Irrota oppokantaruuvit M8x10 (12/2).
5. Irrota terä (12/3) ja käännä. Vaihda terä, jos se on molemmilta puolilta tylsä.
6. Kiinnitä terä (12/3) oppokantaruuveilla M8x10 (12/2) ja käännä tai vaihda toinen terä.
7. Aseta sen jälkeen vastaterä ohjauslevyineen (12/1) jälleen paikalleen ja ruuvaa kiinni muttereilla M8 (12/4).
8. Aseta lopuksi silppurin rungon yläosa paikoilleen ja ruuvaa kiinni.

### 8.3 Vastalevyn säätäminen (LH 2810) (07)

Kuluneet tai vaurioituneet leikkuuterät ja vastalevyt saa vaihtaa vain valtuutettu ammattitaitoinen korjaaja.

Optimaalisen silpumatuloksen saavuttamiseksi ja terän (07/3) vaurioiden ennalta ehkäisemiseksi, vastalevy (07/2) on asetettava uudelleen säännöllisin väliajoin.

Vastalevy on asetettava uudelleen myös silloin, jos tapahtuu ns. ketjutusta.

Moottorin ollessa käynnissä:

1. Käännä asetusruuvia (07/1) 1/6 kierrosta oikealle, kunnes kuuluu heikko hiontaaääni ja poistokourusta putoaa lyhytaikaisesti hienoja alumiinilastuja.
2. Silputtava materiaali pitäisi nyt olla kokonaan katkaistu.

### 8.4 Kunnossapito

- Puhdista käytön jälkeen lika ja silppujäämät.
- Älä puhdista laitetta juoksevalla vedellä tai painepesurilla.
- Älä käytä puhdistusaineita tai liuottimia.
- Käytä puhdistamiseen pehmeää harjaa tai liinaa.
- Suojaa korroosiolta suihkuttamalla rungon sisäpuolelle biologisesti hajoavaa öljysuihketta.

## 9 SÄILYTYS

Puhdista silppuri käytön jälkeen. Säilytä sitä kuivassa, lukittavassa paikassa poissa lasten ulottuvilta.

Ennen talvivarastointia suorita seuraavat tehtävät:

### MH 2810 (11/12)

1. Sammuta laite ja irrota se verkkovirrasta.
2. Odota veitsiterän pysähtymistä.

3. Vedä lukitusruuvi (11/1) ulos ja irrota silppurin rungon yläosa (11/2).
4. Puhdista silppurin sisäosa karkeasta ja määstä silpusta.
5. Suihkuta silppurin terä (12/3) öljypitoisella hoitosprayllä.
6. Tyhjennä keruusäiliö.
7. Aseta lopuksi silppurin rungon yläosa (11/2) takaisin paikoilleen ja ruuvaa kiinni.
8. Varastoi silppuri pystyasennossa.

### LH 2810

1. Sammuta laite ja irrota se verkkovirrasta.
2. Tyhjennä keruusäiliö.
3. Varastoi silppuri pystyasennossa.

## 10 OHJEET HÄIRIÖTILANTEISSA

**i HUOMAUTUS** Jos häiriötä ei ole mainittu tässä taulukossa tai et saa korjattua sitä itse, ota yhteyttä asiakaspalveluumme.

### MH 2810

Häiriö	Mahdollinen syy	Ratkaisu
Moottori ei toimi.	Keruusäiliö puuttuu tai sitä ei ole lukittu kiinni.	Työnnä keruusäiliö kokonaan sisään ja lukitse.
	Talon pistorasia on viallinen.	Käytä toista talon pistorasiaa.
	Jatkojohto on vaurioitunut.	Tarkasta johto ja vaihda tarvittaessa.
Laite ei vedä silputtavaa materiaalia sisään.	Keruusäiliö ylikuormittunut leikkuuterässä olevan patouman takia.	Tyhjennä keruusäiliö. Poista silputtava materiaali tarvittaessa leikkuuterästä, katso <i>Luku 7.4 "Leikkuuterän/valssiterän tukkeuman irrottaminen"</i> , sivu 168.
	Leikkuuterä on tukkeutunut märästä materiaalista.	Irrota tukos syöttämällä oksamateriaalia.
Silputtava materiaali ei ole katkennut kunnolla.	Terä on tylsä tai vaurioitunut	Käännä tai vaihda terä, katso <i>Luku 8.2 "Silppurin terän vaihto/kääntäminen (MH 2810) (11/12)"</i> , sivu 169
Moottori pätkii.	Moottorin suojakytkin on lauennut ylikuormituksella tai leikkuuterän tukoksella.	Moottorin voi käynnistää uudelleen noin viiden minuutin jäähtymisajan jälkeen.
Epätavallisia ääniä tai kolinaa laitteesta.	Moottorin, sen kiinnityksen, konealustan tai leikkuuterän ruuvit irralaan.	Kiristä ruuvit.

## LH 2810

Häiriö	Mahdollinen syy	Ratkaisu
Moottori ei toimi.	Suunnanvaihtokytkin on nolla-asennossa.	Käännä suunnanvaihtokytkintä vasemmalle tai oikealle.
	Keruusäiliö puuttuu tai sitä ei ole lukittu kiinni.	Työnnä keruusäiliö kokonaan sisään ja lukitse.
	Talon pistorasia on viallinen.	Käytä toista talon pistorasiaa.
	Jatkojohto on vaurioitunut.	Tarkasta johto ja vaihda tarvittaessa.
Laite ei vedä silputtavaa materiaalia sisään.	Leikkuuterän kiertosuunta on väärä.	Käännä suunnanvaihtokytkin vasemmalle (normaalikäyttö).
	Keruusäiliö ylikuormittunut valssiterässä olevan patouman takia.	Tyhjennä keruusäiliö. Poista silputtava materiaali tarvittaessa leikkuuterästä, katso <i>Luku 7.4 "Leikkuuterän/valssiterän tukkeuman irrottaminen", sivu 168.</i>
	Leikkuuterä on tukkeutunut märäästä materiaalista.	Irrota tukos syöttämällä oksamateriaalia.
Silputtava materiaali ei ole katkennut kunnolla.	Leikkurin vastalevy ei ole oikein asetettu.	Säädä vastalevy, katso <i>Luku 8.3 "Vastalevyn säätäminen (LH 2810) (07)", sivu 169.</i>
Moottori pätkii.	Moottorin suojakytkin on lauennut ylikuormituksella tai leikkuuterän tukoksella.	Moottorin voi käynnistää uudelleen noin viiden minuutin jäähtymisajan jälkeen.
Epätavallisia ääniä tai kolinaa laitteesta.	Moottorin, sen kiinnityksen tai konealustan ruuvit irrallaan.	Kiristä ruuvit.

## 11 KULJETUS

Kuljeta silppuria vain, kun sen rungon yläosa on suljettu ja lukittu.

1. Sammuta moottori ja odota, kunnes leikkuuterä (MH 2810) tai valssiterä (LH 2810) on pysähtynyt.
2. Irrota sen jälkeen laite verkkovirrasta.
3. Pidä kiinni silppurin kahvasta (01/1) ja kallista laitetta hieman vinoon.
4. Vaihda paikkaa vetämällä laitetta perässäsi. Varmista, että maasto on sellainen, ettei laite voi kaatua.

## 12 HÄVITTÄMINEN

**Sähkö- ja elektroniikkalaitteita koskevaan lakiin liittyviä huomautuksia**



■ Käytöstä poistetut sähkö- ja elektroniikkalaitteet eivät kuulu sekajätteeseen, vaan ne on toimitettava erilliseen keräykseen!

■ Sähkö- ja elektroniikkalaitteiden omistajat/käyttäjät ovat lain nojalla velvollisia palauttamaan laitteet, kun ne on poistettu käytöstä.

Ylivivuttua jätettä esittävä symboli tarkoittaa, että sähkö- ja elektroniikkalaitteita ei saa hävittää kotitalousjätteen mukana.

Käytöstä poistetut sähkö- ja elektroniikkalaitteet voidaan luovuttaa maksutta seuraaviin vastaanotuspisteisiin:

■ Kunnalliset jäte- tai keräyspisteet (esim. kuntien jäteasemat)

- Sähkölaitteiden myyntipisteet (tavanomaiset liikkeet ja online-myyjät), jos kauppias on veloitettu ottamaan laitteet vastaan tai tarjoavat tämän palvelun vapaaehtoisesti.

Nämä tiedot ovat voimassa vain laitteille, jotka asennetaan ja myydään Euroopan Unioniin kuuluvissa maissa ja joita koskee direktiivi 2012/19/EU. Euroopan unionin ulkopuolisissa maissa voi

olla näistä poikkeavia määräyksiä sähkö- ja elektroniikkalaitteiden hävittämisestä.

### 13 ASIAKASPALVELU JA HUOLTO

Tuotevastuuta, korjauksia ja varaosia koskevissa kysymyksissä ota yhteyttä lähimpään AL-KO-huoltopisteeseen. Niiden yhteystiedot löytyvät internet-osoitteesta [www.al-ko.com/service-contacts](http://www.al-ko.com/service-contacts)

### 14 TAKUU JA TUOTEVASTUU

Jos laitteessa esiintyy lakisääteisenä tuotevastuuaikana materiaali- tai valmistusvirheitä, meillä on oikeus valintamme mukaan joko korjata ne tai vaihtaa virheellinen osa uuteen. Tuotevastuun voimassaoloaika määräytyy laitteen ostomaan lainsäädännön mukaan.

Takuu on voimassa vain, kun:

- tätä käyttöohjetta noudatetaan
- laitetta käsitellään asianmukaisesti
- käytetään alkuperäisvaraosia.

Takuu raukeaa, jos:

- laitetta yritetään korjata omavaltaisesti
- laitteeseen tehdään omavaltaisia teknisiä muutoksia
- Laitetta käytetään sen käyttötarkoituksen vastaisesti.

Takuu ja tuotevastuu eivät koske:

- tavallisesta käytöstä johtuvia maalipinnan vaurioita
- kulutusosia, joita ei ole kehystetty  varaosaluettelossa,

Takuu- ja tuotevastuuaika alkavat siitä, kun ensimmäinen loppukäyttäjän ostaa laitteen. Ratkaiseva on ostokuitin päivämäärä. Ota yhteys laitteen myyjään tai lähimpään valtuutettuun huoltopisteeseen ja esitä takuutodistus ja alkuperäinen ostokuitti. Edellä sanotulla ei ole vaikutusta ostajan oikeuteen esittää myyjälle tuotevastuulainsäädännön piiriin kuuluvia vaatimuksia.

**ORIGINALIOS NAUDOJIMO INSTRUKCIJOS VERTIMAS****Turinys**

1	Specialios saugos nuorodos.....	173	8.2	Smulkinimo peilio keitimas / apsu- kimas (MH 2810) (11/12) .....	179
2	Apie šią naudojimo instrukciją .....	173	8.3	Atraminės plokštės reguliavimas (LH 2810) (07) .....	180
2.1	Tituliniame puslapyje esantys simbo- liai.....	174	8.4	Priežiūra .....	180
2.2	Simbolių paaiškinimai ir signaliniai žodžiai .....	174	9	Laikymas .....	180
3	Gaminio aprašymas.....	174	10	Trikčių šalinimas.....	180
3.1	Naudojimas pagal paskirtį .....	174	11	Transportavimas.....	181
3.2	Galimi numatomi netinkamo naudoji- mo būdai .....	174	12	Išmetimas .....	182
3.3	Liekamoji rizika.....	174	13	Klientų aptarnavimo tarnyba / techninės priežiūros punktas .....	182
3.4	Ant įrenginio esantys simboliai.....	174	14	Garantija.....	182
3.5	Saugos ir apsauginiai įtaisai.....	175			
3.6	Reikalavimai, keliami elektros siste- mai .....	175			
3.6.1	Tinklo jungtis.....	175			
3.6.2	Tinklo kabelis.....	175			
3.7	Gaminio apžvalga (01).....	176			
3.8	Komplektacija.....	176			
4	Saugos nuorodos.....	176			
5	Montavimas .....	177			
5.1	Transportavimo ratų montavimas (02).....	177			
5.2	Viršutinės smulkintuvo dalies su pjovi- mo ir variklio bloku montavimas (03).....	177			
5.3	Piltuvo montavimas (03).....	177			
6	Paleidimas .....	177			
7	Valdymas .....	178			
7.1	Tinklo kištuko prijungimas (04/05).....	178			
7.2	Variklio įjungimas (06).....	178			
7.3	Variklio išjungimas (06).....	178			
7.4	Peilio poveržlės / pjovimo velenėlio atblokavimas .....	178			
7.5	Rinktuvės ištuštinimas (11/12) .....	179			
8	Techninė priežiūra .....	179			
8.1	Smulkinimo peilis (MH 2810) .....	179			

**1 SPECIALIOS SAUGOS NUORODOS**



Šį prietaisą leidžiama naudoti vaikams nuo 8 metų ir asmenims, turintiems fizinę, jutiminę arba protinę negalią arba nepakankamai patirties bei žinių, leidžiama naudoti tik tada, kai jie yra prižiūrimi arba buvo instruktuoti, kaip saugiai naudoti prietaisą ir supranta su tuo susijusius pavojus. Vaikams žaisti su įrenginiu draudžiama. Valyti ir atlikti naudotojui numatytą techninę priežiūrą neprižiūrimiems vaikams draudžiama.

Asmenims, turintiems labai didelę ir kompleksinę negalią, gali turėti čia aprašytas instrukcijas viršįnėlius poreikius.

**2 APIE ŠIĄ NAUDOJIMO INSTRUKCIJĄ**

- Vokiška versija yra originali naudojimo instrukcija. Visos kitos kalbų versijos yra originalios naudojimo instrukcijos vertimai.
- Visada laikykite šią naudojimo instrukciją taip, kad visada galėtumėte ją paskaityti, kai reikės informacijos apie įrenginį.
- Perduokite įrenginį kitiems asmenims tik kartu su šia naudojimo instrukcija.
- Perskaitykite ir laikykitės šioje naudojimo instrukcijoje pateiktų saugos ir įspėjamųjų nurodymų.

## 2.1 Tituliniame puslapyje esantys simboliai

Simbolis	Reikšmė
	Prieš eksploatuodami būtinai atidžiai perskaitykite šią naudojimo instrukciją. Tai yra saugaus darbo ir sklandaus valdymo sąlyga.
	Naudojimo instrukcija
	Norėdami apsisaugoti nuo elektros smūgio, nepažeiskite arba neperpjaukite tinklo kabelio!

## 2.2 Simbolių paaiškinimai ir signaliniai žodžiai

**⚠ PAVOJUS!** Nurodo gresiančią pavojingą situaciją, kurios neišvengus galimas mirtinas arba sunkus sužalojimas.

**⚠ ĮSPĖJIMAS!** Nurodo galimą pavojingą situaciją, kurios neišvengus galimas mirtinas arba sunkus sužalojimas.

**⚠ ATSARGIAI!** Nurodo galimą pavojingą situaciją, kurios neišvengus galimas lengvas arba vidutinio sunkumo sužalojimas.

**⚠ DĖMESIO!** Nurodo situaciją, kurios neišvengus galima materialinė žala.

**ℹ NUORODA** Specialios nuorodos dėl geresnio suprantamumo ir valdymo.

## 3 GAMINIO APRAŠYMAS

Šioje dokumentacijoje aprašomas tokių modelių smulkintuvus „Easy Crush“:

- Smulkintuvus su peiliu „Easy Crush MH 2810“
- Smulkintuvus su peiliu „Easy Crush LH 2810“

### 3.1 Naudojimas pagal paskirtį

Šis įrenginys skirtas maks. 40 mm (MH 2810) arba 42 mm (LH 2810) šakoms ir krūmams smulkinti.

Šis prietaisas yra skirtas naudoti asmeniniame ūkyje. Bet koks kitoks naudojimas ir neleistinas permontavimas arba primontavimas laikomas naudojimu ne pagal paskirtį, todėl garantija tampa negaliojanti ir netenkama atitikties (CE ženkle) bei gamintojas nepriima atsakomybės už naudotojo arba trečiųjų asmenų patirtą žalą.

## P40: Nepertraukiamas eksploatavimas su pertraukomis

Įrenginį galima eksploatuoti nepertraukiamai, tačiau, esant didelei apkrovai, su reguliariomis pertraukomis. Per ilgai eksploatuojant su didele apkrova, apsauga nuo perkrovos išjungia įrenginį. Įrenginys buvo išbandytas, eksploatuojant 40 s su visa apkrova ir po to 60 s tuščiąja eiga, bei leistas naudoti.

### 3.2 Galimi numatomi netinkamo naudojimo būdai

- Įrenginys neskirtas naudoti komerciniais tikslais bei žemės ir miškų ūkyje.
- Nenaudokite įrenginio lyjant lietus.
- Draudžiama išmontuoti arba atjungti įrenginio saugos įtaisus.

### 3.3 Liekamoji rizika

Net ir prietaisą naudojant pagal paskirtį negalima visiškai garantuoti, kad neliks jokios liekamosios rizikos. Dėl prietaiso konstrukcijos, priklausomai nuo naudojimo, galimi tokie potencialūs pavojai:

- Sužalojimai dėl nusviestos pjaunamos medžiagos
- Sužalojimai įkvėpus pjaunamos medžiagos dalelių
- Sužalojimai įkišus rankas į smulkinimo mechanizmą
- Sužalojimai apvirtus įrenginiu

### 3.4 Ant įrenginio esantys simboliai

Simbolis	Reikšmė
	Ypatingas atsargumas valdant!
	Prieš eksploatacijos pradžią perskaitykite naudojimo instrukciją!
	Laikykite rankas ir nuo smulkinimo mechanizmo!
	Pašaliniais asmenims liepkite pasišalinti iš pavojingos zonos!

Simbolis	Reikšmė
	Laikykitės saugaus atstumo.
	Prieš atlikdami techninės priežiūros darbus arba esant pažeistam arba nutrukusiam kabeliui, įrenginį visada atjunkite nuo elektros tinklo.
	Naudokite akių ir klausos organų apsaugos priemones.
	Mūvėkite pirštines.

### 3.5 Saugos ir apsauginiai įtaisai

**⚠️ ĮSPĖJIMAS! Pavojus susižaloti.** Dėl pažeistų ir išjungtų saugos bei apsauginių įtaisų galima sunkiai susižaloti.

- Sugedusius saugos ir apsauginius įtaisus paverskite suremontuoti.
- Niekada neatjunkite saugos ir apsauginių įtaisų.

#### Variklio apsauginė relė

Variklio apsauginė relė atjungia variklį esant perkrovai. Tokiu atveju jungiklio (06/3) nebegalima įjungti valdymo skydelyje. Maždaug po 5 minučių atvėsimas fazės jungiklį galima vėl įspausti ir taip įjungti įrenginį. Jei jungiklis nelieka paspaustas, variklio atvėsimas laiką reikia pailginti. Jei problema išlieka, nuvežkite įrenginį į techninės priežiūros dirbtuves.

#### Įjungimo blokatorius

Įrenginiui apsaugoti jame yra sumontuotas 0-linės įtampos jungiklis, kuris automatiškai išjungia įrenginį nutrukus elektros srovės tiekimui. Kai įrenginiui vėl pradedama tiekti elektros energija, įrenginys automatiškai neįsijungia. Norint jį vėl įjungti reikia paspausti įjungiklį (06/1).

#### Apsauginis jungiklis ant viršutinės smulkintuvo dalies (MH 2810)

Viršutinėje smulkintuvo dalyje yra įtaisytas apsauginis jungiklis, kuris išsijungia atsukant blokavimo sraigą (01/2). Taip variklis apsaugomas nuo neapdairaus įjungimo.

Įrenginį vėl galima įjungti tik sumontavus smulkintuvo viršutinę dalį (01/11) ir priveržus blokavimo sraigą.

### 3.6 Reikalavimai, keliami elektros sistemai

#### 3.6.1 Tinklo jungtis

**⚠️ PAVOJUS! Elektros smūgio pavojus eksploatuojant be apsauginio nebalanso srovės jungiklio.** Eksploatuojant prietaisą be apsauginio nebalanso srovės jungiklio tinklo jungtyje, dėl elektros smūgio galima patirti sunkių ir netgi mirtinų sužalojimų.

- Prieš prijungdami prietaisą patikrinkite, ar tinklo jungtyje nėra apsauginio nebalanso srovės jungiklio maks. 0,03 A nebalanso srovei.
- Jei apsauginio nebalanso srovės jungiklio nėra: naudokite papildomą mobilių apsauginių nebalanso srovės įtaisą su perjungtu apsauginiu laidu.
- Tinklo įtampą žr. techniniuose duomenyse. Nenaudokite kitokios tinklo įtampos!

#### 3.6.2 Tinklo kabelis

**⚠️ ĮSPĖJIMAS! Pavojus susižaloti dėl elektros smūgio.** Sugedus tinklo kabeliui, galimi sunkūs sužalojimai dėl elektros smūgio.

- Įsitikinkite, kad tinklo kabelis nepažeistas arba neperpjautas.
- Naudokite tik H05RN-F kokybės guminius kabelius pagal DIN 57282, 817 dalį / VDE 0282, 817 dalį su guma aptrauktu kištukiniu įtaisu ir su ne mažesnio nei 1,5 mm<sup>2</sup> skersmens gyslomis (230 V: 3 x 1,5 mm<sup>2</sup>, 400 V: 5 x 1,5 mm<sup>2</sup>). Kabelis negali būti lengvesnio tipo. Tik Didžiąjai Britanijai: BS 6500 (1984) tipo guminis kabelis, Table 16 PVC 3 „core flex“, 300/500 V HOS VV-F su guma aptrauktu kištukiniu įtaisu, apsaugotas 13 A.
- Maks. leidžiamas kabelio ilgis yra 50 m. Kai laidas ilgesnis, neigiamai veikiama variklio galia ir malkų skaldytuvo veikimas.
- Tinklo kabelis, tinklo kištukas ir jungiamoji dėžutė turi būti nepažeisti. Pažeistą tinklo kabelį (pvz., su įtrūkimais / išlūžimais, izoliacijos įpjovimais, suspaudimais arba sulenkimais) naudoti draudžiama.
- Kiekvieną kartą prieš paleidami patikrinkite tinklo kabelio būklę.
- Saugokite tinklo kabelį nuo karščio ir aštrių briaunų. Saugokite kištukines jungtis nuo drėgmės.

- Niekada netraukite už tinklo kabelio, kad ištrauktumėte tinklo kištuką iš kištukinio lizdo.
- Pažeidimo atveju tinklo kabelį būtina iš karto atjungti nuo elektros maitinimo tinklo.
- Taisyti tinklo kabelį, tinklo kištuką ir jungiamąją dėžutę leidžiama tik specializuotai elektros įmonei.

### 3.7 Gaminio apžvalga (01)

#### MH 2810

Nr.	Konstruktinė dalis
1	Rankena
2	Blokavimo sraigtas
3	Įjungiklis
4	Išjungiklis
5	Ventiliacijos angos
6	Transportavimo ratai
7	Pagrindas
8	Kištukinis lizdas
9	Perkrovos jungiklis
10	pildymo piltuvas
11	Smulkintuvo viršutinė dalis su įdėjimo kanalu
12	Rinktuvės blokatorius
13	Rinktuvė
14	Kojelės

#### LH 2810

Nr.	Konstruktinė dalis
1	Rankena
2	Įdėjimo kanalas
3	Sukimosi krypties jungiklis
4	Perkrovos jungiklis
5	Atraminės plokštės reguliavimo sraigtas
6	Kištukinis lizdas
7	Pagrindas
8	Transportavimo ratai
9	Kojelės
10	Rinktuvė

Nr.	Konstruktinė dalis
11	Rinktuvės blokatorius
12	Ventiliacijos angos
13	Išjungiklis
14	Įjungiklis
15	pildymo piltuvas

### 3.8 Komplektacija

Įrenginio komplektaciją sudaro šie komponentai:

- pagrindas su rinktuve
- viršutinė smulkintuvo dalis su smulkinimo mechanizmu ir varikliu
- pildymo piltuvas
- du transportavimo ratai su ratų gaubtais
- maišelis su montavimo dalimis ir naudojimo instrukcija

## 4 SAUGOS NUORODOS

### Operatoriai:

- Įrenginio negali naudoti asmenys, apsvaigę nuo alkoholio, narkotikų arba veikiami medikamentų.

### Asmens apsaugos priemonės:

- Siekiant išvengti akių bei klausos organų pažeidimų, būtina vilkėti taisyklėse numatytus drabužius ir naudoti apsaugos priemones.
- Drabužiai privalo būti tikslingi (prigludantys) ir nekliudyti judesių. Esant ilgiems plaukams būtina nešioti plaukų tinklėlį. Asmens apsaugos priemonės yra:
  - klausos organų apsaugos priemonės,
  - apsauginiai akiniai,
  - darbo pirštinės,
  - apsauginiai batai,
  - ilgos kelnės.

### Darbo zona:

- Smulkintuvo veikimo zonoje negali būti kitų asmenų, vaikų arba gyvūnų.
- Prižiūrėkite, kad darbo zonoje nebūtų smulkinamos medžiagos ir kitų daiktų – pavojus sukaupti.
- Įrenginio naudotojas atsakingas už kitų asmenų sužalojimą arba turto sugadinimą.
- Pasirūpinkite geru darbo zonos apšvietimu.



### Darbo laikas:

- Dirbdami apgyvendintose zonose laikykitės šalyje galiojančio ir savivaldybėje pagal apsaugos nuo triukšmo poveikio reglamentuojančius teisės aktus nustatyto darbo laiko.
- Įrenginį naudokite tik dieną arba esant geram apšvietimui.

### Eksploatacija:

- Eksploatacijos metu nesilieskite prie piltuvo ir įdėjimo kanalo!
- Išjungus įrenginį, peilio poveržlė (MH 2810) arba pjovimo velenėlis (LH 2810) veikia iš inercijos!
- Įrenginį vėl įjunkite tik tada, kai bus baigti montavimo darbai.
- Prieš pradėdami naudoti įrenginį, visada jį apžiūrėkite. Įrenginys privalo būti saugioje darbinėje būsenoje.
- Niekada nedirbkite vieni.
- Pažeistas arba susidėvėjęs dalis būtina nedelsiant keisti.
- Įrenginį naudokite tik jam esant gamintojo nustatytos techninės būklės.
- Nevykdykite smulkinimo darbų esant lietai, snigui arba audrai (žaibo pavojus!). Nenaudokite smulkintuvo drėgnoje ar šlapioje aplinkoje.
- Neišjunkite įrenginio saugos arba apsauginių įtaisų.
- Visada patikrinkite, ar įrenginys stovi saugiai.
- Niekada netransportuokite smulkintuvo su įjungtu varikliu.
- Įrenginio niekada netransportuokite su atidaryta arba neužblokuota smulkintuvo viršutine dalimi.
- Pakeitę buvimo vietą, išjunkite variklį, palaukite, kol peilio poveržlė (MH 2810) arba pjovimo velenėlis (LH 2810) sustos ir atjunkite nuo įrenginio tinklo jungtį.
- Keisdami buvimo vietą, smulkintuvą transportuokite tik už rankenos (01/1).
- Dirbdami visada atkreipkite dėmesį, ar stovite stabiliai ir nesilenkite per daug į priekį.
- Nedėkite smulkinamos medžiagos į smulkintuvą iš labai aukštai.
- Jei smulkintuvo nenaudojate jį visada išjunkite iš elektros tinklo.

### Veikimo sutrikimas arba nelaimingas atsitikimas:

- Nedelsdami atjunkite tinklo kištuką nuo elektros srovės tinklo, jei tinklo kabelis buvo pažeistas ar trūko!
- Įtraukus svetimkūnį, esant neįprastų garsų arba vibracijai, smulkintuvą iš karto išjunkite ir atjunkite nuo tinklo. Po to atlikite tokius veiksmus:
  - Apžiūrėkite pažeidimą.
  - Vėl pritvirtinkite nepritvirtintas dalis, pvz., priveržkite varžtus.
  - Visas pažeistas dalis paveskite pakeisti arba suremontuoti klientų aptarnavimo tarnybai.

## 5 MONTAVIMAS

**⚠ ATSAUGIA!** Susižalojimo pavojus dėl iš dalies sukomplektuoto įrenginio! Iš dalies sukomplektuoti įrenginiai gali sukelti sužalojimus bei mašinos pažeidimus!

- Įrenginį eksploatuokite tik visiškai sumontuotą.

### 5.1 Transportavimo ratų montavimas (02)

1. Įkiškite rato ašį (02/1) į pagrindą (02/2).
2. Tada ant ašies (02/1) užmaukite didelę poveržlę 10x20x1,5 (02/3) ir movą (02/4).
3. Užmaukite ratą (02/5) ant movos (02/4).
4. Užmaukite vidurinę poveržlę 8x20x1,5 (02/6) ant sriegio ir priveržkite ratą varžle M8 (02/7).
5. Po to uždėkite ant rato (02/5) gaubtą (02/8).
6. Priešingoje pusėje esantis ratas montuojamas veiksmus atliekant ta pačia eilės tvarka.

### 5.2 Viršutinės smulkintuvo dalies su pjovimo ir variklio bloku montavimas (03)

1. Pakelkite viršutinę smulkintuvo dalį ant pagrindo ir prisukite naudodami varžtus M5x30 (03/1) ir poveržles 5x10x1.

### 5.3 Piltuvo montavimas (03)

1. Uždėkite piltuvą ant viršutinės smulkintuvo dalies ir priveržkite varžtais ST 4,2x18 (03/2).

## 6 PALEIDIMAS

- Laikykitės konkrečios šalies nuostatų dėl darbo laiko.
- Ilginančiojo kabelio nenuitieskite per įdėjimo arba išmetimo sritį.

- Smulkintuvą galima įjungti tik užblokavus jo rinktuvę.
- Prieš įjungdami įrenginį įsitikinkite, ar piltuve ir viršutinėje smulkintuvo dalyje (MH 2810) arba pildymo šachtoje (LH 2810) nieko nėra.
- LH 2810: atraminė plokštė (07/2) buvo sureguliuota gamykloje, todėl pirmą kartą įjungiant įrenginį jos nereikia reguliuoti.
- Nenaudokite pjūklo, kai:
  - esate pavargę,
  - negaluojaite,
  - esate paveikti alkoholio, medikamentų ir narkotikų.

**⚠ PAVOJUS! Susižalojimo pavojus dėl pažeistų komponentų!** Dėl pažeistų komponentų galimi sunkūs sužalojimai ar net mirtis!

- Prieš paleisdami atlikite apžiūrą ir patikrinkite komponentų veikimą.

**⚠ ĮSPĖJIMAS! Sužalojimų pavojus dėl apilaidaus elgesio!** Dėl neapdairaus įrenginio naudojimo kyla sunkių sužalojimų pavojus!

- Smulkintuvą montuokite tik ant lygaus, tvirto ir stabilaus pagrindo. Įrenginiui veikiant, jo nepaverskite arba nestatykite į įstrižą padėtį.

## 7 VALDYMAS

**⚠ ĮSPĖJIMAS! Sunkių sužalojimų pavojus!**

Kyla pavojus, kad bus sunkiai sužaloti vaikai, asmenys su ribotais fiziniais, jutimais arba protiniais gebėjimais, asmenys, turintys nepakankamai patirties ir žinių, bei su naudojimo instrukcijomis nesusipažinę asmenys.

- Niekada neleiskite pirmiau nurodytiems asmenims naudotis įrenginiu.
- Būtinai laikykitės vietos reikalavimų dėl naudotojo amžiaus cenzos.

### 7.1 Tinklo kištuko prijungimas (04/05)

1. Paspauskite kabelio saugiklį (04/1) ir įkiškite ilginantį kabelį (05/1) į lizdą.
2. Patikrinkite, kaip ilginantis kabelis nutiestas.
3. Po to įjunkite ilginantį kabelį prie name esančio elektros tinklo.

### 7.2 Variklio įjungimas (06)

#### MH 2810

1. Paspauskite įjungiklį (06/1).

#### LH 2810

Įprastas veikimas:

1. Pasukite pjovimo veleno sukimosi krypties jungiklį (06/4) į kairę pusę (06/6).
2. Po to paspauskite įjungiklį (06/1).
3. Smulkinama medžiaga įtraukiama į vidų.

Atbulinė eiga

Žr. žr. *Skyrius 7.4 "Peilio poveržlės / pjovimo velenėlio atblokovimas", puslapis 178.*

### 7.3 Variklio išjungimas (06)

1. Norėdami išjungti variklį paspauskite išjungiklį (06/2).

**⚠ ATSARGIA! Variklio pažeidimai dėl netinkamo naudojimo!** Netinkamai naudojant įrenginį, gali sugesti jo variklis!

- Smulkinamą medžiagą įdėkite tik tada, kai įrenginys bus įjungtas.
- Išjungę įrenginį, smulkinamos medžiagos į jį nebedėkite.

### 7.4 Peilio poveržlės / pjovimo velenėlio atblokovimas

**Peilio poveržlės / pjovimo velenėlio atblokovimas (MH 2810) (09/10)**

1. Išjunkite smulkintuvą.
2. Atjunkite įrenginį nuo elektros tinklo.
3. Išsukite fiksavimo varžtą (09/1) ir nuimkite viršutinę smulkintuvo dalį (09/2).
4. Ištraukite įrenginio blokuojančią smulkinamą medžiagą.
5. Patikrinkite, ar peilio diskas ir smulkintuvo peiliai (10/3) nepažeisti.
6. Uždėkite smulkintuvo viršutinę dalį (09/2) ir vėl priveržkite fiksavimo varžtą (09/1).
7. Įrenginį vėl prijunkite prie elektros tinklo.
8. Vėl įjunkite smulkintuvą.

**⚠ ATSARGIA! Suspaudimo pavojus atidarant ir uždarant korpusą!** Kyla pavojus susižaloti plaštakas ir pirštus!

- Atidarydami ir uždarydami korpusą, atkreipkite dėmesį į savo plaštakas ir pirštus.

**Pjovimo velenėlio atblokovimas (LH 2810) (06/08)**

1. Išjunkite smulkintuvą.
2. Pasukite sukimosi krypties jungiklį (06/4) į dešinę (06/5) ir paspauskite įjungiklį (06/1) (nustatoma atbulinė eiga). Dabar smulkinama medžiaga turėtų būti tiekiamą į viršų.

- Išjunkite įrenginį ir palaukite, kol pjovimo velenas sustos.
- Vėl pasukite sukimosi krypties jungiklį (06/4) į kairę (06/6).
- Vėl įjunkite smulkintuvą.

Jei smulkinama medžiaga netiekiamią į viršų:

- Atsukite atraminės plokštės (08/1) reguliavimo sraigta, kad pjovimo velenas vėl suktyti laisvai ir būtų atblokuojamas.
- Sureguliuokite atraminę plokštę, žr. skirsnį „Atraminės plokštės reguliavimas“.

Jei nepavyksta atblokuoti mechanizmo, kreipkitės į mūsų techninės priežiūros tarnybą.

**⚠️ ĮSPĖJIMAS! Dirbant nesusikoncentravus kyla pavojus susižaloti!** Išsviestos dalys gali smarkiai sužaloti!

- Atkreipkite dėmesį į išsviestas dalis ir laikykite savo veidą toliau nuo pildymo piltuvo.

## 7.5 Rinktuvės ištuštinimas (11/12)

- Išjunkite smulkintuvą.
- Patraukite blokatorių (11/1) į apačią ir ištraukite rinktuvę (11/2) iš pagrindo.
- Tuščią rinktuvę (12/2) uždėkite ant bėgelio (12/1) ir visiškai įstumkite į pagrindą.
- Spauskite blokatorių (12/3) į viršų, kol pasigirs spragtelėjimas.

## 8 TECHNINĖ PRIEŽIŪRA

**⚠️ PAVOJUS! Pavojus gyvybei dėl elektros srovės!** Palietus įtampingąsias dalis, kyla tiesioginis pavojus gyvybei dėl elektros smūgio!

- Prieš atlikdami bet kokius techninės priežiūros, priežiūros ir valymo darbus, atjunkite įrenginį nuo elektros tinklo.

**⚠️ ĮSPĖJIMAS! Pavojus įsipjauti!** Pavojus įsipjauti prisilietus prie aštriabriaunių ir judančių įrenginio dalių bei įkišus pirštus į pjovimo įrankius.

- Prieš atlikdami techninės priežiūros, priežiūros ir valymo darbus, visada išjunkite prietaisą. Atjunkite prietaisą nuo elektros srovės tinklo.
- Techninės apžiūros, priežiūros ir valymo darbų metu visada mūvėkite apsaugines pirštines.

**⚠️ ĮSPĖJIMAS! Pavojus susižaloti atliekant remonto darbus.** Netinkamai atliekant remonto darbus, galima sunkiai susižaloti ir gali būti pažeistas įrenginys.

- Paveskite remonto darbus tik gamintojo techninės priežiūros skyriams arba įgaliotoms specializuotoms įmonėms!
- Po naudojimo patikrinkite smulkintuvo susidėvėjimą ir, esant reikalui, pakeiskite pažeistus komponentus.
- Vėdinimo angose neturi būti likučių ir nuosėdų.
- Naudokite tik gamintojo nurodytas atsargines dalis.

### 8.1 Smulkinimo peilis (MH 2810)

Norint gauti geriausią smulkinimo rezultatą ir siekiant išvengti pjovimo mechanizmo sugadinimo peilius reikia periodiškai pakeisti.

- Peilius visada keiskite poromis.
- Visada priveržkite varžtus.
- Nenaudokite atšipusių peilių.

### 8.2 Smulkinimo peilio keitimas / apšukimas (MH 2810) (11/12)

Atsarginio peilio, skirto įrenginiui „Easy Crush MH 2810“ prekės kodas yra 113079

- Išjunkite smulkintuvą ir atjunkite jį nuo elektros tinklo.
- Išsukite blokavimo sraigta (11/1) ir nuimkite viršutinę smulkintuvo dalį (11/2).
- Nuimkite priešpriešinę briauną su kreipiančiąja plokšte (12/1) atsukdami tris veržles M8 (12/4).
- Atsukite ir ištraukite šešiabriaunius varžtus M8x10 (12/2).
- Ištraukite ir apverskite peilius (12/3). Peilius pakeiskite, jei jų abi pusės atšipusios.
- Priveržkite peilį (12/3) šešiabriauniais varžtais M8x10 (12/2) ir apverskite arba pakeiskite antrą peilį.
- Po to vėl uždėkite priešpriešinę briauną su kreipiančiąja plokšte (12/1) ir priveržkite veržles M8 (12/4).
- Po to uždėkite ir priveržkite viršutinę smulkintuvo dalį.

### 8.3 Atraminės plokštės reguliavimas (LH 2810) (07)

nusidėvėjusį arba pažeistą pjovimo veleną bei atraminę plokštę gali pakeisti tik įgaliotas specialistas.

Norint gauti geriausią smulkinimo rezultatą ir siekiant išvengti pjovimo mechanizmo (07/3) sugadinimo atraminę plokštę (07/2) reikia periodiškai pareguliuoti.

Atraminę plokštę taip pat reikia pareguliuoti užstrigus mechanizmo dalims.

Veikiant varikliui:

1. pasukite reguliavimo sraigta (07/1) 1/6 apsisukimo į dešinę, kol pasigirs šlifavimo garsas ir iš išmetimo kanalo iškris aliuminio drožlių.
2. Dabar smulkinama medžiaga turėtų vėl būti visiškai susmulkinama.

### 8.4 Priežiūra

- Po naudojimo pašalinkite purvą ir smulkinamos medžiagos likučius.
- Įrenginio neplaukite tekančiu vandeniu ar aukšto slėgio plovimo įrenginiu.
- Nenaudokite valiklių arba tirpiklių.
- Valykite minkštu šepetėliu arba šluoste.
- Norėdami apsaugoti nuo korozijos, korpuso vidų apipurškite biologiškai yrančia purškiamą alyva.

## 9 LAIKYMAS

Po naudojimo smulkintuvą nuvalykite. Laikykite sausoje, rakinamoje, vaikams neprieinamoje vietoje.

Prieš šaltąjį sezoną atlikite šiuos darbus:

### MH 2810 (11/12)

1. Išjunkite įrenginį ir atjunkite jį nuo elektros tinklo.
2. Palaukite, kol peilio diskas sustos.
3. Išsukite blokavimo sraigta (11/1) ir nuimkite viršutinę smulkintuvo dalį (11/2).
4. Ištraukite iš viršutinės smulkintuvo dalies stambias šlapios medžiagos dalis.
5. Apipurškite smulkinimo peilį (12/3) priežiūros purškalu, kurio sudėtyje yra alyvos.
6. Ištuštinkite rinktuvę.
7. Po to uždėkite ir vėl priveržkite viršutinę smulkintuvo dalį (11/2).
8. Pastatykite stovintį smulkintuvą į laikymo vietą.

### LH 2810

1. Išjunkite įrenginį ir atjunkite jį nuo elektros tinklo.
2. Ištuštinkite rinktuvę.
3. Pastatykite stovintį smulkintuvą į laikymo vietą.

## 10 TRIKČIŲ ŠALINIMAS

**NUORODA** Esant sutrikimui, kurie nėra nurodyti šioje lentelėje arba kurių negalite pašalinti savarankiškai, kreipkitės į mūsų klientų aptarnavimo tarnybą.

### MH 2810

Sutrikimas	Galima priežastis	Sprendimas
Variklis neužsiveda.	Nėra rinktuvės arba ji neužfiksuota.	Visiškai įstumkite ir užfiksuokite rinktuvę.
	Sugedo name esantis kištukinis lizdas.	Naudokite namuose kitą kištukinį lizdą.
	Pažeistas ilginantis kabelis.	Patikrinkite ir, jei reikia, pakeiskite kabelį.
Įrenginys neįtraukia smulkinamos medžiagos.	Rinktuvė per daug pripildyta dėl sangrūdos peilių bloke.	Ištuštinkite rinktuvę. Prireikus pašalinkite smulkinamą medžiagą iš peilių mazgo, žr. <i>Skyrius 7.4 "Peilio poveržlės / pjovimo velenėlio atblokavimas", puslapis 178</i> .
	Peilių blokas užsikišo dėl šlapios smulkinamos medžiagos.	Užsikimšusią vietą pašalinkite smulkindami šakas.

Sutrikimas	Galima priežastis	Sprendimas
Medžiaga nesusmulkina tinkamai.	Atšipo arba pažeistas peilis	Apverskite arba pakeiskite peilį, žr. <i>Skyrius 8.2 "Smulkinimo peilio keitimas / apsukimas (MH 2810) (11/12)", puslapis 179</i>
Variklis išsijungia.	Dėl perkrovos arba peilio disko užblokavimo išsijungė apsauginis variklio jungiklis.	Praėjus maždaug penkioms atvėsimu laiko minutėms, variklį galima įjungti vėl.
Neįprasti garsai, tarškėjimas įrenginyje.	Atsilaisvino variklio, jo tvirtinimo, važiuoklės arba peilių mazgo varžtai.	Priveržkite varžtus.

## LH 2810

Sutrikimas	Galima priežastis	Sprendimas
Variklis neužsiveda.	Sukimosi krypties jungiklis nulinėje padėtyje.	Pasukite sukimosi krypties jungiklį į kairę arba dešinę.
	Nėra rinktuvės arba ji neužfiksuota.	Visiškai įstumkite ir užfiksuokite rinktuvę.
	Sugedo name esantis kištukinis lizdas.	Naudokite namuose kitą kištukinį lizdą.
	Pažeistas ilginantis kabelis.	Patikrinkite ir, jei reikia, pakeiskite kabelį.
Įrenginys neįtraukia smulkinamos medžiagos.	Netinkama pjovimo veleno sukimosi kryptis.	Pasukite sukimosi krypties jungiklį į kairę (normalus režimas).
	Rinktuvė per daug pripildyta dėl sangrūdės pjovimo velenėlyje.	Ištuštinkite rinktuvę. Prireikus pašalinkite smulkinamą medžiagą iš peilių mazgo, žr. <i>Skyrius 7.4 "Peilio poveržlės / pjovimo velenėlio atblokavimas", puslapis 178</i> .
	Pjovimo velenas aplipo šlapią smulkinama medžiaga.	Užsikimšusią vietą pašalinkite smulkindami šakas.
Medžiaga nesusmulkina tinkamai.	Netinkamai sureguliuota pjovimo mechanizmo atraminė plokštė.	Nustatykite atraminę plokštę, žr. <i>Skyrius 8.3 "Atraminės plokštės reguliavimas (LH 2810) (07)", puslapis 180</i> .
Variklis išsijungia.	Dėl perkrovos arba peilio disko užblokavimo išsijungė apsauginis variklio jungiklis.	Praėjus maždaug penkioms atvėsimu laiko minutėms, variklį galima įjungti vėl.
Neįprasti garsai, tarškėjimas įrenginyje.	Atsilaisvino variklio, jo tvirtinimo, važiuoklės varžtai.	Priveržkite varžtus.

## 11 TRANSPORTAVIMAS

Smulkintuvą transportuokite tik su uždaryta ir užblokuota viršutine smulkintuvo dalimi.

- Išjunkite variklį ir palaukite, kol peilio velenėlis (MH 2810) arba pjovimo velenėlis (LH 2810) sustos.
- Po to atjunkite įrenginį nuo elektros tinklo.

3. Laikydami smulkintuvą už rankenos (01/1), šiek tiek paverskite įrenginį į nuožulnią padėtį.
4. Norėdami perkelti į kitą vietą, įrenginį tempkite paskui save. Atkreipkite dėmesį į pagrindą, kad pervežant įrenginys nenuvirstų.

## 12 IŠMETIMAS

### Nurodymai elektrinių ir elektroninių prietaisų įstatyme (vok. ElektroG)



- Panaudoti elektriniai ir elektroniniai prietaisai nėra buitinės atliekos, todėl jiems priskiriamos atskiros taisyklės arba išmetimas!
- Elektrinių ir elektroninių prietaisų savininkas arba naudotojas juos panaudojęs įstatymais yra įpareigotas juos grąžinti.

Perbraukto atliekų konteinerio simbolis reiškia, kad elektrinius ir elektroninius prietaisus draudžiama išmesti su buitinėmis atliekomis.

## 14 GARANTIJA

Galimus įrenginio medžiagų ar gamybos defektus įstatymų numatytu pretenzijų dėl trūkumų reiškimo senaties termino laikotarpiu mes šaliname savo nuožiūra remonto arba keitimo būdu. Senaties terminas nustatomas kiekvienu konkrečiu atveju pagal šalies, kurioje įrenginys buvo įsigytas, teisės aktus.

Mūsų garantinis įsipareigojimas galioja tik šiais atvejais:

- laikomasi šios naudojimo instrukcijos;
- įrenginys tinkamai naudojamas;
- naudojamos originalios atsarginės dalys.

Garantija netaikoma:

- dažų pažeidimams, atsiradusiems dėl normalaus dėvėjimosi,
- susidėvinčiosioms dalims, atsarginių dalių kortelėje xxxxxx (x) pažymėtoms rėmeliu.

Garantis laikotarpis prasideda nuo dienos, kurią įrenginį pirmą kartą įsigyja galutinis vartotojas. Lemiami yra pirkimo dokumente nurodyta data. Kreipkitės su šia garantijos deklaracija ir originaliu pirkimo dokumentu į savo pardavėją arba artimiausią įgaliotąjį klientų aptarnavimo skyrių. Ši deklaracija nedaro įtakos įstatymais pagrįstoms pirkėjo pretenzijoms, kurias jis gali pareikšti pardavėjui.

Elektrinius ir elektroninius prietaisus galima nemokamai atiduoti šiose vietose:

- viešose teisėtose išmetimo ir surinkimo vietose (pvz., komunaliniuose ūkiuose);
- Elektrinių prietaisų pardavimo vietose (stacionariose ir internetu), jei pardavėjas yra įsipareigojęs priimti arba tai daro savanoriškai.

Šie teiginiai galioja tik įrenginiams, įrengtiems ir parduodamiems Europos Sąjungos šalyse ir kuriems taikoma 2012/19/ES direktyva. Ne Europos Sąjungos šalims gali galioti kitos panaudotų elektrinių ir elektroninių įrenginių utilizavimo nuostatos.

## 13 KLIENTŲ APTARNAVIMO TARNYBA / TECHNINĖS PRIEŽIŪROS PUNKTAS

Iškilius klausimų dėl garantijos, remonto ir atsarginių dalių, kreipkitės į savo artimiausią techninės priežiūros punktą. Jį rasite internete tokiu adresu: [www.al-ko.com/service-contacts](http://www.al-ko.com/service-contacts)

Garantija nustoja galioti šiais atvejais:

- bandoma savarankiškai remontuoti įrenginį;
- savarankiškai atliekami techniniai pakeitimai;
- įrenginys naudojamas ne pagal paskirtį.

## ORĪĢINĀLĀS LIETOŠANAS INSTRUKCIJAS TULKOJUMS

### Saturs

1 Īpaši drošības norādījumi.....	183	9 Glabāšana .....	190
2 Par šo lietošanas instrukciju .....	183	10 Palīdzība traucējumu gadījumā.....	190
2.1 Simboli titullapā .....	183	11 Transportēšana .....	191
2.2 Zīmju skaidrojums un signālvārdi .....	184	12 Utilizācija .....	192
3 Izstrādājuma apraksts.....	184	13 Klientu apkalpošanas dienests/serviss.....	192
3.1 Mērķim atbilstoša lietošana.....	184	14 Garantija.....	192
3.2 Iespējamā nepareiza lietošana .....	184		
3.3 Atlikušie riski .....	184		
3.4 Simboli uz iekārtas .....	184		
3.5 Drošības un aizsardzības ierīces .....	185		
3.6 Elektrotehniskās prasības .....	185		
3.6.1 Elektrotīkla savienojums.....	185		
3.6.2 Strāvas vads.....	185		
3.7 Izstrādājuma pārskats (01).....	186		
3.8 Piegādes komplektācija .....	186		
4 Drošības norādījumi.....	186		
5 Montāža .....	187		
5.1 Transportēšanas riteņu montāža (02).....	187		
5.2 Smalcinātāja augšējās daļas ar griezē- j mehānismu un motoru montāža (03).....	187		
5.3 Savācējvertnes montāža (03) .....	187		
6 Eksploatācijas sākšana .....	188		
7 Apkalpošana .....	188		
7.1 Kontaktakšas pievienošana elektro- tīklam (04/05) .....	188		
7.2 Motora ieslēgšana (06) .....	188		
7.3 Motora izslēgšana (06).....	188		
7.4 Diska naža/griešanas veltna bloķētā- ja atlaišana .....	188		
7.5 Savākšanas kastes iztukšošana (11/12).....	189		
8 Tehniskā apkope un tīrīšana .....	189		
8.1 Smalcinātājnazis (MH 2810) .....	189		
8.2 Smalcināšanas naža nomaiņa/ap- griešana (MH 2810) (11/12).....	189		
8.3 Pretplāksnes regulēšana (LH 2810) (07).....	190		
8.4 Kopšana .....	190		

### 1 ĪPAŠI DROŠĪBAS NORĀDĪJUMI

Šo ierīci drīkst izmantot bērni no 8 gadu vecuma un vecāki bērni, kā arī personas ar ierobežotām fiziskām, maņu un garīgām spējām vai personas bez pieredzes un zināšanām, kad tiek nodrošināta uzraudzība vai ir sniegtas instrukcijas, kā droši lietot ierīci, un informācija par iespējamo apdraudējumu. Bērni nedrīkst ar ierīci spēlēties. Tīrīšanu un apkopi bez uzraudzības nedrīkst ļaut veikt bērniem.



Attiecībā uz personām, kurām ir ļoti sarežģīti un kompleksi spēju ierobežojumi, var būt nepieciešamas instrukcijas, kas nav aprakstītas šajā dokumentā.

### 2 PAR ŠO LIETOŠANAS INSTRUKCIJU

- Vācu valodā izdotā versija ir oriģinālā lietošanas instrukcija. Visas pārējās dokumentu versijas citās valodās ir oriģinālo lietošanas instrukciju tulkojumi.
- Vienmēr saglabājiet šo lietošanas instrukciju tādā stāvoklī, lai vēlāk varat tajā ieskatīties, ja būs nepieciešama informācija par ierīci.
- Nododiet ierīci citām personām tikai kopā ar šo lietošanas instrukciju.
- Izlasiet un ievērojiet šajā lietošanas instrukcijā sniegtos drošības un brīdinājuma norādījumus.

#### 2.1 Simboli titullapā

Simbols	Skaidrojums
	Pirms lietošanas obligāti uzmanīgi izlasiet šo lietošanas instrukciju. Tas ir priekšnoteikums drošam darbam un lietošanai bez traucējumiem.

Simbols	Skaidrojums
	Lietošanas instrukcija
	Lai izvairītos no elektriskās strāvas trieciena, nesabojājiet vai nepārgrieziet tīkla kabeli!

## 2.2 Zīmju skaidrojums un signālvārdi

**⚠ BĪSTAMI!** Norāda uz tiešu, bīstamu situāciju, kuras rezultātā, ja vien no tās neizvairīsieties, iestāsies nāve vai gūsiet smagas traumas.

**⚠ BRĪDINĀJUMS!** Norāda uz potenciāli bīstamu situāciju, kuras rezultātā, ja vien no tās neizvairīsieties, var iestāties nāve vai iespējams gūt smagas traumas.

**⚠ ESIET PIESARDZĪGI!** Norāda uz potenciāli bīstamu situāciju, kuras rezultātā, ja vien no tās neizvairīsieties, iespējams gūt vieglas vai vidēji smagas traumas.

**UZMANĪBU!** Norāda uz potenciāli bīstamu situāciju, kuras rezultātā, ja vien no tās neizvairīsieties, iespējams materiālo zaudējumu risks.

**i NORĀDĪJUMS** Īpaši norādījumi labākai izpratnei un manipulēšanai.

## 3 IZSTRĀDĀJUMA APRAKSTS

Šajā dokumentācijā ir aprakstīti šādi zaru smalcinātāja Easy Crush modeļi:

- Zaru smalcinātājs ar nazi Easy Crush MH 2810
- Zaru smalcinātājs ar veltni Easy Crush LH 2810

### 3.1 Mērķim atbilstoša lietošana

Šī ierīce ir paredzēta zaru un krūmu smalcināšanai, kuru maksimālais diametrs ir 40 mm (MH 2810) vai 42 mm (LH 2810).

Iekārta ir paredzēta izmantošanai privātā teritorijā. Jebkāda cita veida lietojums, kā arī neatļautas modifikācijas un papildināšana, tiek uzskatītas par ierīces nepareizu lietojumu un šādi tiek zaudēta garantija, kā arī nav spēkā atbilstības deklarācija (CE marķējums), un šādā gadījumā ražotājs neuzņemas atbildību par kaitējumu, kas nodarīta lietotājam vai kādai trešajai pusei.

### P40: Nepārtraukta ekspluatācija ar pārtraukumiem

Ierīce iespējams lietota nepārtraukti, bet ar regulāriem pārtraukumiem augstas noslodzes gadījumā. Pārāk ilgā ekspluatācijas gadījumā ar augstu slodzi aizsargmehānisms pret pārslodzi izslēdz ierīci. Ierīce ir pārbaudīta un reģistrēta ekspluatācijai 40 sek. pilnā slodzē un pēc tam 60 sek. tukšgaitā.

### 3.2 Iespējamā nepareiza lietošana





- Ierīce nav paredzēta komerciālai izmantošanai, kā arī lietošanai lauksaimniecībā un mezsaimniecībā.
- Nelietot ierīci lietus laikā.
- Nedrīkst demontēt vai apiet ierīces drošības ierīces.

### 3.3 Atlikušie riski

Arī tad, ja ierīce tiek izmantota atbilstoši tās lietojumam, vienmēr saglabājas zināms risks, kuru nav iespējams paredzēt. Arī ierīces tips un konstrukcija atkarībā no lietojuma var būt saistīta ar turpmāk tekstā uzskaitītajiem potenciālajiem riskiem:

- Traumas, ko rada aizmests smalcināmais materiāls.
- Traumas, ko rada ieelpotas nopļautā smalcināmā materiāla daļiņas.
- Traumas, ko rada roku ievietošana smalcināšanas mehānismā.
- Traumas, ko rada ierīces apgāšanās.

### 3.4 Simboli uz iekārtas

Simbols	Skaidrojums
	Izmantojot ierīci, ievērojiet īpašu piesardzību!
	Pirms lietošanas sākšanas izlasiet lietošanas instrukciju!
	Sargiet rokas un kājas no saskares ar smalcināšanas mehānismu!
	Izraidiet trešās personas no bīstamās zonas!



Simbols	Skaidrojums
	Ievērojiet drošības distanci!
	Atvienojiet kabeli no elektrotīkla pirms apkopes darbu veikšanas un gadījumos, kad kabelis ir nodilis vai atvienojies.
	Lietojiet acu un ausu aizsargus.
	Valkājiet cimdus.

### 3.5 Drošības un aizsardzības ierīces

**⚠ BRĪDINĀJUMS! Traumu risks.** Bojātas un atslēgtas drošības un aizsardzības ierīces var būt iemesls smagām traumām.

- Bojātas drošības un aizsardzības ierīces ir jā-saremontē.
- Nekādā gadījumā neveidojiet drošības ierīču un aizsargierīču apvadus.

### Motora aizsardzības slēdzis

Motora aizsardzības slēdzis izslēdzas pārslodzes gadījumā. Šajā gadījumā slēdzis (06/3) uz vadības pulsts izvīzās uz āru. Pēc 5 minūšu atdzesēšanas fāzes slēdzi var atkal iespiest uz iekšu un iekārtu var atkal ieslēgt. Ja slēdzis pats par sevi nepaliek iespiests iekšā, pagariniet motora atdzesēšanas laiku. Ja problēmu neizdodas novērst, nogādājiet iekārtu specializētā darbnīcā.

### Aizsardzība pret atkārtotu palaišanu

Jūsu drošībai iekārta ir aprīkota ar 0 sprieguma slēdzi, kas automātiski izslēdz iekārtu strāvas pārtraukuma gadījumā. Enerģijas padevei atjaunojoties, iekārta automātiski neieslēgsies. Lai atsāktu lietošanu, nospiediet ieslēgšanas slēdzi (06/1).

### Aizsardzības slēdzis uz smalcinātāja augšējās daļas (MH 2810)

Smalcinātāja augšējā daļa ir aprīkota ar aizsardzības slēdzi, kas tiek izslēgts, izskrūvējot sprūdskrūvi (01/2). Tādējādi motors tiek pasargāts no nejaušas ieslēgšanās.

Iekārtu var atkal ieslēgt tikai pēc smalcinātāja augšējās daļas (01/11) uzstādīšanas un sprūdskrūves pievilkšanas.

## 3.6 Elektrotehniskās prasības

### 3.6.1 Elektrotīkla savienojums

**⚠ BĪSTAMI! Elektriskā trieciena risks, lietojot ierīci bez paliekošās strāvas jaudas slēdža.** Aprīkojuma lietošana bez paliekošās strāvas jaudas slēdža var izraisīt smagas traumas vai nāvi elektriskās strāvas trieciena rezultātā.

- Pirms ierīces savienošanas ar elektrotīklu, pārbaudiet vai ir paliekošās strāvas jaudas slēdzis 0,03 A lielai strāvai elektriskajā ķēdē.
- Ja nevar noteikt vai ir pieejams automātiskais slēdzis: izmantojiet papildu pārvietojamu automātisko drošības slēdzi ar savienojamu aizsardzības pievadu.
- Tīkla spriegumu skatīt tehniskajos datos. Ne-lietot citu tīkla spriegumu!

### 3.6.2 Strāvas vads

**⚠ BRĪDINĀJUMS! Traumu gūšanas risks, ko rada strāvas trieciens.** Bojāts strāvas vads elektriskās strāvas trieciena rezultātā var izraisīt nopietnas traumas.

- Pārliecinieties, vai strāvas vads nav pārgriezts vai bojāts.
- Lietojiet tikai H05RN-F kvalitātes gumijas kabeli saskaņā ar standartu DIN 57282, 817. daļu / VDE 0282, 817. daļu, kuram ir spraudnis ar gumijas pārklājumu un vadu šķērsgriezumu vismaz 1,5 mm<sup>2</sup> (230 V: 3 x 1,5 mm<sup>2</sup>, 400 V: 5 x 1,5 mm<sup>2</sup>). Kabelis nedrīkst būt vieglāka tipa. Tikai Lielbritānijā: BS 6500 (1984) tipa gumijas kabelis, Table 16 PVC 3 core flex, 300/500 V HOS VV-F, kuram ir spraudnis ar gumijas pārklājumu, 13 A drošinātājs.
- Maksimālais pieļaujamais vada garums ir 50 m. Garāks vads pasliktina motora veiktspēju līdz ar to malkas skaldītāja darbību.
- Neizmantojiet bojātu strāvas vadu, kontaktdakšu vai kontaktlīdzdu. Neizmantojiet bojātu strāvas vadu (piemēram, ar plaisām / plīsumiem, griezumiem, saspiestām vai ielocītām vietām izolācijas materiālā).
- Pirms katras lietošanas pārbaudiet strāvas vada stāvokli.
- Sargājiet strāvas vadu no karstuma iedarbības un asām malām. Nepieļaujiet mitruma nokļūšanu kontaktdakšu savienojumos.

- Nevelciet ierīci aiz vada, lai izņemtu kontaktdakšu no rozetes.
- Strāvas vada bojājuma gadījumā nekavējoties atvienojiet strāvas vadu no elektrotīkla.
- Strāvas vadu, kontaktdakšu un kontaktlīdzi drīkst remontēt tikai kvalificēti elektriķi.

### 3.7 Izstrādājuma pārskats (01)

#### MH 2810

Nr.	Detāļa
1	Rokturis
2	Sprūdskrūve
3	Ieslēgšanas slēdzis
4	Izslēgšanas slēdzis
5	Ventilācijas atveres
6	Transportēšanas riteņi
7	Pamatne
8	Kontaktlīdzi
9	Pārslodzes aizsardzības slēdzis
10	Savācējvertne
11	Smalcinātāja augšējā daļa ar savācēja šahtu
12	Savākšanas kastes sprūds
13	Savākšanas kaste
14	Atbalsta kāja

#### LH 2810

Nr.	Detāļa
1	Rokturis
2	Savākšanas šahta
3	Griešanās virziena slēdzis
4	Pārslodzes aizsardzības slēdzis
5	Pretplāksnes regulēšanas skrūve
6	Kontaktlīdzi
7	Pamatne
8	Transportēšanas riteņi
9	Atbalsta kāja
10	Savākšanas kaste

Nr.	Detāļa
11	Savākšanas kastes sprūds
12	Ventilācijas atveres
13	Izslēgšanas slēdzis
14	Ieslēgšanas slēdzis
15	Savācējvertne

### 3.8 Piegādes komplektācija

Ierīces piegādes komplektācija sastāv no šādām sastāvdaļām:

- Pamatne ar savākšanas kasti
- Smalcinātāja augšējā daļa ar smalcināšanas mehānismu un motoru
- Savācējvertne
- Divi transportēšanas riteņi ar riteņu apvalkiem
- Maisiņš ar montāžas detaļām un lietošanas instrukciju

## 4 DROŠĪBAS NORĀDĪJUMI

### Operators:

- Ierīci nedrīkst lietot personas, kas atrodas alkohola, narkotisko vielu reibumā vai zāļu ietekmē.

### Personiskie aizsardzības līdzekļi:

- Lai nebūtu redzi un dzirdi, lietojiet speciālu apģērbu un aizsardzības līdzekļus.
- Apģērbam ir jābūt piemērotam (cieši jāpiegul), un tas nedrīkst traucēt darbam. Ja jums ir gari mati, izmantojiet matu tīkliņu. Personiskie aizsardzības līdzekļi ir šādi:
  - Dzirdes aizsardzības līdzekļi
  - Aizsargbrilles
  - Darba cimdi
  - Aizsargapavi
  - Garas bikses

### Darba zona:

- Zaru smalcinātāja darba zonā nedrīkst ielaist nepiederošas personas, bērņus vai dzīvniekus.
- Darba zonā nedrīkst atrasties smalcināmais materiāls un citi priekšmeti – pastāv risks pakļūpt.
- Ierīces lietotājs ir atbildīgs par nelaimes gadījumiem, kuriem tika pakļautas citas personas vai tpašums.

- Nodrošiniet labu darba vietas apgaismojumu.

### Darba laiks:

- Lietojot apdzīvotās vietās, strādājiet valsts un pašvaldības noteiktos darba laikos, ievērojot rīkojumus, kas attiecas uz aizsardzību pret trokšņiem.
- Strādājiet ar ierīci tikai dienas gaismā vai labā apgaismojumā.

### Lietošana:

- Lietošanas laikā nepieskarieties tvertnei un savākšanas šahtai!
- Diska nazis (MH 2810) vai griešanas veltnis (LH 2810) pēc ierīces izslēgšanas turpina griezties!
- Ierīci drīkst lietot tikai tad, kad tā ir pilnībā samontēta.
- Ierīces lietošanas laikā vienmēr veiciet vizuālu pārbaudi. Ierīcei ir jābūt darba kārtībā.
- Nestrādājiet viens pats.
- Bojātas vai nodilušas detaļas ir uzreiz jānomaina.
- Ierīci drīkst lietot tikai, ja tā ir ražotāja noteiktajā tehniskajā kārtībā.
- Neveiciet smalcināšanas darbus lietūs, sniega vētras vai negaisa laikā (zibens spēriena risks!). Nelietojiet smalcinātāju mitrā vai slapjā vidē.
- Drošības un aizsardzības ierīces nedrīkst atslēgt.
- Uzraugiet, lai ierīce vienmēr atrastos stabilā pozīcijā.
- Nekādā gadījumā netransportējiet ierīci, ja ir ieslēgts motors.
- Nekad netransportējiet ierīci ar atvērtu vai nepieskrūvētu smalcinātāja augšējo daļu.
- Mainot darba vietu, izslēdziet motoru, uzgaidiet, līdz pilnīgi apstājas diska nazis (MH 2810) vai griešanas veltnis (LH 2810), un atvienojiet iekārtu no elektrotīkla.
- Mainot darba vietu, ierīci drīkst transportēt tikai turot aiz roktura (01/1).
- Darba laikā ieņemiet stabilu pozīciju un nenoliecieties pārāk stipri uz priekšu.
- Nepiepildiet ierīci, kad tā ir paceltā pozīcijā.
- Kad nelietojat smalcinātāju, vienmēr atvienojiet to no elektrotīkla.

### Darbības traucējuma vai negadījumu gadījumā:

- Ja strāvas vads ir bojāts vai pārrauts, nekavējoties atvienojiet kontaktdakšu no rozetes!
- Ievērojiet drošības noteikumus, dzirdot neparastus trokšņus vai sajūtot vibrācijas, nekavējoties izslēdziet smalcinātāju un atvienojiet to no elektrotīkla. Pēc tam rīkojieties sekojoši:
  - Pārbaudiet bojājumu.
  - Atkārtoti nostipriniet vaļīgās detaļas, piem., pievelciet skrūves.
  - Lūdziet klientu apkalpošanas dienestā nomainīt vai saremontēt visas bojātās detaļas.

## 5 MONTĀŽA

**⚠ ESIET PIESARDZĪGI!** Izmantojot nenokomplektētu ierīci, pastāv traumu gūšanas risks! Nenokomplektētas ierīces izmantošana var novest pie traumām un ierīces bojājumiem!

- Ierīci drīkst izmantot tikai tad, ja tā ir pilnīgi samontēta.

### 5.1 Transportēšanas riteņu montāža (02)

1. Nostipriniet riteņa asi (02/1) pamatnē (02/2).
2. Pēc tam uzvelciet uz ass (02/1) paliekamo gredzenu 10x20x1,5 (02/3) un ieliktni (02/4).
3. Pēc tam uz ieliktna (02/4) uzvelciet transportēšanas riteni (02/5).
4. Nostipriniet vidējo pieliekamo gredzenu 8x20x1,5 (02/6) uz vītnes un nostipriniet transportēšanas riteni ar uzgriezni M8 (02/7).
5. Beigās uzvelciet transportēšanas ritenim (02/5) riteņa apvalku (02/8).
6. Pretējā transportēšanas riteņa montāžu veic tādā pašā secībā.

### 5.2 Smalcinātāja augšējās daļas ar griezjehēnismu un motoru montāža (03)

1. Paceliet smalcinātāja augšējo daļu uz pamatnes un nostipriniet ar skrūvēm M5x30 (03/1) un pieliekamajiem gredzeniem 5x10x1.

### 5.3 Savācējvertnes montāža (03)

1. Uzstādiet savācējvertni uz smalcinātāja augšējās daļas un pievelciet ar skrūvēm ST 4,2x18 (03/2).

## 6 EKSPLUATĀCIJAS SĀKŠANA

- Ņemiet vērā attiecīgajā valstī spēkā esošos noteikumus, kas attiecināmi uz darbināšanas laiku.
- Nelaidiet pagarinātājkabeli pāri iekraušanas un izkraušanas atverei.
- Smalcinātāju var lietot tikai, kad savākšanas kaste ir uzstādīta un aizvērta ar sprūdu.
- Pirms darba sākšanas pārļecinieties, ka savācējvertne un smalcinātāja augšējā daļa (MH 2810) vai savākšanas šahta (LH 2810) ir brīva.
- LH 2810: Pretplāksne (07/2) ir noregulēta rūpnīcā un to nav nepieciešams uzstādīt pirms lietošanas laikā.
- Nelietojiet smalcinātāju:
  - ja esat noguris;
  - slikti jūtaties;
  - atrodoties alkohola, zāļu un narkotiku ietekmē.

**⚠ BĪSTAMI! Bojātas sastāvdaļas pakļauj traumu gūšanas riskam!** Bojātas sastāvdaļas var novest pie nopietnām traumām vai nāves!

- Pirms ekspluatācijas sākšanas veiciet vizuālu apskati un pārbaudiet sastāvdaļu darbību.

**⚠ BRĪDINĀJUMS! Neuzmanīga lietošana var izraisīt traumu gūšanas risku!** Iekārtas neuzmanīga lietošana var izraisīt nopietnas traumas!

- Iekārtu drīkst lietot tikai uz līdzenas, cietas un stabili izveidotas virsmas. Lietošanas laikā neapgāziet un nenolieciet iekārtu.

## 7 APKALPOŠANA

**⚠ BRĪDINĀJUMS! Nopietnu traumu risks!** Pastāv smagu traumu risks bērniem, cilvēkiem ar ierobežotām fiziskām, sensoriskām un garīgām spējām vai nepietiekamu pieredzi vai zināšanām par šo ierīci, vai arī cilvēkiem, kuri nav iepazīšies ar lietošanas instrukcijām.

- Nekādā gadījumā neļaujiet iepriekš minētajiem cilvēkiem lietot ierīci.
- Obligāti ievērojiet vietējos noteikumus par lietotāju vecuma ierobežojumiem.

### 7.1 Kontaktdakšas pievienošana elektrotīklam (04/05)

1. Piespiediet kabeļa aizsargu (04/1) uz leju un iespraudiet pagarinātājkabeli (05/1) smalcinātāja ligzdā.
2. Pārbaudiet pagarinātājkabeļa vietu.
3. Visbeidzot pievienojiet pagarinātājkabeli elektrotīklam.

### 7.2 Motora ieslēgšana (06)

#### MH 2810

1. Nospiediet ieslēgšanas slēdzi (06/1).

#### LH 2810

Normāla lietošana:

1. Pagrieziet griešanas veltna griešanās virzienā slēdzi (06/4) pa kreisi (06/6).
2. Pēc tam nospiediet ieslēgšanas slēdzi (06/1).
3. Tiek ievilkts smalcināmais materiāls.

Atpakaļgaita:

Skatīt skatīt *Nodaļa 7.4 "Diska naža/griešanas veltna bloķētāja atlaišana", lappuse 188.*

### 7.3 Motora izslēgšana (06)

1. Lai apstādinātu motoru, nospiediet izslēgšanas slēdzi (06/2).

**⚠ ESJET PIESARDŽĪGI! Nepareiza vadība var radīt iekārtas bojājumus!** Nepareizas lietošanas rezultātā iekārtai var tikt nodarīti bojājumi!

- Pirmo reizi iepildiet smalcināmo materiālu, kad iekārta ir jau ieslēgta.
- Pēc iekārtas izslēgšanas vairs neiepildiet smalcināmo materiālu.

### 7.4 Diska naža/griešanas veltna bloķētāja atlaišana

#### Diska naža bloķētāja atlaišana (MH 2810) (09/10)

1. Izslēdziet smalcinātāju.
2. Atvienojiet ierīci no elektrotīkla.
3. Izskrūvējiet sprūdskrūvi (09/1) un noņemiet smalcinātāja augšējo daļu (09/2).
4. Izņemiet iestrēgušo smalcināmo materiālu.
5. Pārbaudiet, vai nav bojāts diska nazis un smalcināšanas nazis (10/3).
6. Uzlieciet smalcinātāja augšējo daļu (09/2) un atkal pieskrūvējiet sprūdskrūvi (09/1).
7. Atkārtoti pieslēdziet ierīci elektrotīklam.
8. Atkārtoti ieslēdziet smalcinātāju.

**⚠️ ESIET PIESARDZĪGI! Saspiešanas risks, atverot un aizverot ierīces korpusu!** Šādi var gūt pirkstu un roku traumas!

- Atverot un aizverot korpusu uzmaniet savas rokas un pirkstus.

### Griešanas veltņa bloķētāja atlaišana (LH 2810) (06/08)

1. Izslēdziet smalcinātāju.
2. Pagrieziet griešanās virziena slēdzi (06/4) pa labi (06/5) un nospiediet ieslēgšanas slēdzi (06/1) (atpakaļgaita). Šajā brīdī smalcināmajam materiālam būtu jāiziet uz augšu.
3. Izslēdziet iekārtu un uzgaidiet, līdz pilnīgi apstāsies griešanas veltņi.
4. Atkal pagrieziet griešanās virziena slēdzi (06/4) pa kreisi (06/6).
5. Atkārtoti ieslēdziet smalcinātāju.

Ja smalcināmais materiāls neiziet uz augšu:

1. pēc iespējas vairāk atbrīvojiet pretplāksnes (08/1) regulēšanas skrūvi, lai griešanas veltņi brīvi grieztos un tiktu novērsts aizsprostojums.
2. Noregulējiet pretplāksni, skatiet "Pretplāksnes noregulēšana".

Ja aizsprostojumu nav iespējams novērst, vērsieties mūsu klientu apkalpošanas dienestā.

**⚠️ BRĪDINĀJUMS! Neuzmanīgi strādājot, pastāv risks gūt traumas!** Izsviestās daļas var radīt smagus ievainojumus!

- Uzmanieties no izsviestām daļām un netuviniet seju savācējvertnei.

### 7.5 Savākšanas kastes iztukšošana (11/12)

1. Izslēdziet smalcinātāju.
2. Pavirziet sprūdu (11/1) uz leju un noņemiet savākšanas kasti (11/2) no pamatnes.
3. Tukšu savākšanas kasti (12/2) uzstādiet uz vadošās sliedes (12/1) un pilnīgi ievirziet pamatnē.
4. Pavirziet sprūdu (12/3) uz augšu, līdz tas nofiksējas.

## 8 TEHNISKĀ APKOPE UN TĪRĪŠANA

**⚠️ BĪSTAMI! Briesmas dzīvībai saskarē ar elektrisko strāvu!** Pieskaroties strāvu vadošām daļām, pastāv pēkšņas dzīvības briesmas elektriskā trieciena rezultātā!

- Pirms apkopes, kopšanas un remontdarbu veikšanas atvienojiet ierīci no elektrotīkla.

**⚠️ BRĪDINĀJUMS! Sagrašanās risks.** Sagrašanās risks satverot asas un rotējošas ierīces daļas, kā arī griezējinstrumentus.

- Pirms apkopes, kopšanas un tīrīšanas darbiem vienmēr izslēdziet ierīci. Atvienojiet ierīci no strāvas tīkla.
- Veicot apkopes, kopšanas un remontdarbus, vienmēr lietojiet aizsargcimdus.

**⚠️ BRĪDINĀJUMS! Traumu gūšanas risks remonta darbu laikā.** Neatbilstoši remontu var radīt smagas traumas un ierīces bojājumus.

- Lūdziet remontdarbus veikt tikai ražotāja servisā vai arī pilnvarotās specializētājās darbnīcās!
- Pēc lietošanas pārbaudiet, vai smalcinātājam nav nodiluma pazīmju, un nomainiet visas bojātās detaļas.
- Uzturiet ventilācijas atveres tīras, lai tajās neuzkrātos gruži un neīrurumu kārtā.
- Izmantojiet tikai ražotāja atļautās rezerves daļas.

### 8.1 Smalcinātājnazis (MH 2810)

Lai sasniegtu optimālus smalcināšanas rezultātus un nepieļautu iekārtas bojājumus, nazis ir jāmaina regulāros intervālos.

- Vienmēr mainiet nažus pa pāriem.
- Vienmēr cieši pieskrūvējiet skrūves.
- Nestrādājiet ar truliem nažiem.

### 8.2 Smalcināšanas naža nomaiņa/ apgriešana (MH 2810) (11/12)

Rezerves nazis smalcinātājam Easy Crush MH 2810, preces Nr. 113079

1. Izslēdziet smalcinātāju un atvienojiet to no elektrotīkla.
2. Izskrūvējiet sprūdskrūvi (11/1) un noņemiet smalcinātāja augšējo daļu (11/2).
3. Atbrīvojiet pretnazi ar vadotni (12/1), noskrūvējot trīs uzgriežņus M8 (12/4).
4. Atbrīvojiet un noņemiet skrūves ar slēptu galvu M8x10 (12/2).
5. Noņemiet un apgrieziet nazi (12/3). Nomainiet nazi, kad tas no abām pusēm ir kļuvis truls.
6. Pielieciet nazi (12/3) ar skrūvēm ar slēptu galvu M8x10 (12/2) un apgrieziet vai nomainiet otru nazi.
7. Pēc tam atkal uzstādiet pretnazi ar vadotni (12/1) un uzskrūvējiet uzgriežņus M8 (12/4).

8. Visbeidzot atkal uzstādiet un pieskrūvējiet smalcinātāja augšējo daļu.

### 8.3 Pretplāksnes regulēšana (LH 2810) (07)

Nodilušo vai bojāto griešanas veltni un pretplāksni drīkst nomainīt tikai kvalificēts speciālists.

Lai sasniegtu optimālus smalcināšanas rezultātus un nepieļautu naža bojājumus (07/3), pretplāksne (07/2) ir periodiski jānoregulē.

Pretplāksne ir jāregulē tālākminētajos gadījumos. Kad darbojas motors:

1. pagrieziet regulēšanas skrūvi (07/1) par 1/6 apgrieziena pa labi, līdz būs dzirdama šņirkstoša skaņa un no izkraušanas kanāla īslaicīgi sāks birt alumīnija skaidas.
2. Tagad smalcināmajam materiālam ir jābūt pilnīgi sasmalcinātam.

### 8.4 Kopšana

- Pēc lietošanas notīriet visus netīrumus un smalcināšanas atlikumus.
- Ierīces tīrīšanai nedrīkst izmantot tekošu ūdeni vai augstspiediena tīrītāju.
- Nelietojiet tīrīšanas līdzekļus un šķīdinātājus.
- Tīrīšanai izmantojiet tikai mīkstu birsti vai drānu.
- Korpusa iekšpuse aizsardzībai pret rūsu apsmidziniet ar bioloģiski noārdāmu izsmidzināmo eļļu.

## 9 GLABĀŠANA

Pēc lietošanas smalcinātāju ir nepieciešams iztīrīt. Uzglabājiet sausā, slēgtā un bērniem nepieejamā vietā.

Problēma	Iespējamais iemesls	Risinājums
Motoru nevar iedarbināt.	Nav savākšanas kastes vai tā nav aizvērta ar sprūdu.	Pilnīgi nostipriniet savākšanas kasti un aizveriet to ar sprūdu.
	Mājsaimniecības kontaktlīdzdas defekts.	Izmantojiet citu mājsaimniecības kontaktlīdzdu.
	Ir bojāts pagarinātājkaбелиs.	Pārbaudiet kabeli, ja nepieciešams, nomainiet.
Iekārta neievelk smalcināmo materiālu.	Savākšanas kaste ir pārpildīta, jo tiek veikta izstumšana atpakaļ uz naža.	Iztukšojiet savākšanas kasti. Ja nepieciešams, iztīriet materiālu no naža, skatīt <i>Nodaļa 7.4 "Diska naža/griešanas veltna bloķētāja atļaišana", lappuse 188.</i>
	Nazi aizsprosto mitrs smalcināmais materiāls.	Likvidējiet aizsprostojumu, ko radījis zaru materiāls.

Pirms uzglabāšanas ziemas periodā veiciet tālākminētos darbus:

### MH 2810 (11/12)

1. izslēdziet ierīci un atvienojiet to no elektrotīkla;
2. uzgaidiet, līdz pilnībā apstājas diska nazis;
3. izskrūvējiet sprūdskrūvi (11/1) un noņemiet smalcinātāja augšējo daļu (11/2);
4. atbrīvojiet smalcinātāja iekšējo telpu no liela izmēra un mitra smalcināmā materiāla;
5. apsmidziniet smalcināšanas nazi (12/3) ar eļļu saturošu kopšanas aerosolu;
6. iztukšojiet savākšanas kasti;
7. visbeidzot atkal uzstādiet un pievelciet smalcinātāja augšējo daļu (11/2);
8. novietojiet smalcinātāju stāvus.

### LH 2810

1. izslēdziet ierīci un atvienojiet to no elektrotīkla;
2. iztukšojiet savākšanas kasti;
3. novietojiet smalcinātāju stāvus.

## 10 PALĪDZĪBA TRAUCĒJUMU GADĪJUMĀ

**I NORĀDĪJUMS** Ja rodas bojājumi, kas nav uzskaitīti šajā tabulā, vai bojājumi, kurus nevarat novērst patstāvīgi, lūdzam sazināties ar mūsu servisa centru.

### MH 2810

Problēma	Iespējamais iemesls	Risinājums
Smalcināmais materiāls netiek pilnīgi sasmalcināts.	Nazis ir truls vai bojāts.	Apgrieziet vai nomainiet nazi, skatīt <i>Nodaļa 8.2 "Smalcināšanas naža nomaiņa/apgrīšana (MH 2810) (11/12)", lappuse 189</i>
Apstājās motors.	Motora aizsardzības slēdzis ir izslēdzies pārslodzes vai diska naža bloķēšanas dēļ.	Pēc aptuveni piecām minūtēm motoru var atkal ieslēgt.
Neparasti trokšņi, ierīce klab.	Ir vaļīgas motora skrūves, tā stiprinājums, ritošā iekārta vai nazis.	Pievelciet skrūves.

## LH 2810

Problēma	Iespējamais iemesls	Risinājums
Motoru nevar iedarbināt.	Griešanās virziena slēdzis nulles pozīcijā.	Pagrieziet griešanās virziena slēdzi pa kreisi vai pa labi.
	Nav savākšanas kastes vai tā nav aizvērta ar sprūdu.	Pilnīgi nostipriniet savākšanas kasti un aizveriet to ar sprūdu.
	Mājsaimniecības kontaktligzdas defekts.	Izmantojiet citu mājsaimniecības kontaktligzdu.
	Ir bojāts pagarinātājkabelis.	Pārbaudiet kabeli, ja nepieciešams, nomainiet.
Iekārta neievieļ smalcināmo materiālu.	Nepareizs griešanas veltna griešanās virziens.	Pagrieziet griešanās virziena slēdzi pa kreisi (normāla lietošana).
	Savākšanas kaste ir pārpildīta, jo tiek veikta izstumšana atpakaļ uz griešanas veltni.	Iztukšojiet savākšanas kasti. Ja nepieciešams, iztīriet materiālu no naža, skatīt <i>Nodaļa 7.4 "Diska naža/griešanas veltna bloķētāja atļaišana", lappuse 188</i> .
	Griešanas veltni aizsprostoja mitrs smalcināmais materiāls.	Likvidējiet aizsprostojumu, ko radījis zaru materiāls.
Smalcināmais materiāls netiek pilnīgi sasmalcināts.	Pretplāksne griezējmehānismā ir nepareizi noregulēta.	Iestatiet pretplāksni, skatīt <i>Nodaļa 8.3 "Pretplāksnes regulēšana (LH 2810) (07)", lappuse 190</i> .
Apstājās motors.	Motora aizsardzības slēdzis ir izslēdzies pārslodzes vai diska naža bloķēšanas dēļ.	Pēc aptuveni piecām minūtēm motoru var atkal ieslēgt.
Neparasti trokšņi, ierīce klab.	Ir vaļīgas motora skrūves, tā stiprinājums, ritošā iekārta.	Pievelciet skrūves.

## 11 TRANSPORTĒŠANA

Smalcinātāju drīkst transportēt tikai ar aizvērtu un pieskrūvētu smalcinātāja augšējo daļu.

- Izslēdziet motoru un nogaidiet disku naža (MH 2810) vai griešanas veltna (LH 2810) apstāšanos.
- Pēc tam atvienojiet ierīci no elektrotīkla.
- Turiet smalcinātāju aiz roktura (01/1) un virziet iekārtu nedaudz slīpi.
- Pārvietojoties uz citu darba vietu, velciet iekārtu aiz sevis. Transportēšanas laikā raugieties, lai ierīce neapgāztos uz līdzenas virsmas.

## 12 UTILIZĀCIJA

### Norādes par Vācijas elektrisko un elektronisko ierīču likumu (ElektroG)



- Nolietotas elektriskās un elektroniskās ierīces aizliegts izmest sadzīves atkritumos, tās ir jānodod atsevišķā atkritumu savākšanas vai likvidēšanas vietā!
- Elektrisko un elektronisko ierīču īpašnieku vai lietotāju pienākums ir pēc to nolietošanas šīs ierīces atgriezt.

Pārsvītrotā konteina simbols nozīmē, ka elektriskās un elektroniskās ierīces aizliegts izmest sadzīves atkritumos.

Elektriskās un elektroniskās ierīces šādās vietās iespējams nodot bez maksas:

- publiski-tiesiskās utilizācijas vai savākšanas vietās (piem., komunālajos uzņēmumos);

## 14 GARANTĪJA

Iespējamos materiāla vai ražošanas brāķus iekārtā mēs novērsīsim atbilstoši likumā noteiktajam noilguma termiņam attiecībā uz garantijas prasībām, paturot tiesības izvēlēties remontu vai jaunas preces piegādi. Noilguma termiņš tiek noteikts, vadoties pēc tās valsts spēkā esošās likumdošanas, kurā ierīce tika nopirkta.

Mūsu garantijas pakalpojumi ir spēkā tikai tad, ja:

- ievērojot šo lietošanas instrukciju.
- ierīce tiek izmantota atbilstoši mērķim;
- tiek izmantotas oriģinālās rezerves daļas.

Garantija zaudē savu spēku, ja:

- tiek veikti patstāvīgi remontēšanas mēģinājumi;
- tiek veikta patvaļīga pārbūve;
- ierīce netiek lietota atbilstoši paredzētajam mērķim.

Garantija neattiecas uz:

- krāsas bojājumiem, kas radušies normāla nolietojuma rezultātā;
- dilstošajām detaļām, kas rezerves daļu kartē ir atzīmētas ar rāmīti xxxxxx (x).

Garantijas periods sākas no ierīces pirmreizējās pārdošanas pirmās dienas. Noteicošais ir datums uz pirkuma čeka. Lūdzam jūs ar šo garantijas deklarāciju un pirkuma čeku doties pie sava tirdzniecības pārstāvja vai uz tuvāko oficiālo klientu apkalpošanas centru. Šī deklarācija neskar pircēja likumā noteiktās garantijas prasības pret pārdevēju.

- Elektrisko ierīču pārdošanas vietās (fiziskās vai tiešsaistes), ja tirgotāja pienākums ir pieņemt šīs preces vai arī viņš to piedāvā brīvprātīgi.

Šie izteikumi attiecas tikai uz tām ierīcēm, kas tiek uzstādītas un pārdotas Eiropas Savienības dalībvalstīs un uz kurām attiecināmas Eiropas Direktīvas 2012/19/ES prasības. Valstīs, kas nav Eiropas Savienības sastāvā, var būt atšķirīgi noteikumi attiecībā uz nolietoto elektrisko un elektronisko ierīču utilizāciju.

## 13 KLIENTU APKALPOŠANAS DIENESTS/SERVISS

Jautājumu gadījumā par garantiju, remontu vai rezerves daļām sazinieties ar tuvāko AL-KO servisa centru. Informāciju par tiem meklējiet šādā vietnē:

[www.al-ko.com/service-contacts](http://www.al-ko.com/service-contacts)



**ПЕРЕВОД ОРИГИНАЛЬНОГО РУКОВОДСТВА ПО ЭКСПЛУАТАЦИИ****Оглавление**

1	Особые правила техники безопасности	193	8	Техобслуживание и уход	200
2	Информация о руководстве по эксплуатации	193	8.1	Ножевой блок измельчителя (MH 2810)	200
2.1	Символы на титульной странице	194	8.2	Замена/поворот измельчающего ножа (MH 2810) (11/12)	200
2.2	Условные обозначения и сигнальные слова	194	8.3	Регулировка опорной пластины (LH 2810) (07)	201
3	Описание продукта	194	8.4	Уход	201
3.1	Использование по назначению	194	9	Хранение	201
3.2	Примеры неправильного использования	194	10	Устранение неисправностей	201
3.3	Остаточные риски	194	11	Транспортировка	203
3.4	Обозначения на устройстве	195	12	Утилизация	203
3.5	Предохранительные и защитные устройства	195	13	Сервисное обслуживание	203
3.6	Электрические условия	195	14	Гарантия	204
3.6.1	Подключение к сети	195			
3.6.2	Сетевой кабель	196			
3.7	Обзор продукта (01)	196			
3.8	Комплект поставки	197			
4	Указания по технике безопасности	197			
5	Монтаж	198			
5.1	Монтаж транспортировочных колес (02)	198			
5.2	Установка верхней части измельчителя с режущим и моторным блоками (03)	198			
5.3	Установка загрузочной воронки (03)	198			
6	Ввод в эксплуатацию	198			
7	Управление	199			
7.1	Подключение сетевого штекера (04/05)	199			
7.2	Включение двигателя (06)	199			
7.3	Выключение двигателя (06)	199			
7.4	Снятие блокировки ножевого блока / режущего вальца	199			
7.5	Опорожнение накопительной корзины (11/12)	200			

**1 ОСОБЫЕ ПРАВИЛА ТЕХНИКИ БЕЗОПАСНОСТИ**

Данное устройство не предназначено для использования детьми в возрасте до 8 лет и лицами с ограниченными физическими ощущениями или умственными способностями, а также с недостаточным опытом и знаниями, кроме случаев, если они находятся под наблюдением лица, ответственного за их безопасность, или прошли инструктаж по эксплуатации устройства. Детям запрещается играть с устройством. Детям запрещается очищать и выполнять обслуживание без присмотра.

Лица с очень сильными и сложными ограничениями также должны быть ознакомлены с описанными здесь инструкциями.

**2 ИНФОРМАЦИЯ О РУКОВОДСТВЕ ПО ЭКСПЛУАТАЦИИ**

- Немецкая версия содержит оригинальное руководство по эксплуатации. Все остальные языковые версии — это переводы оригинального руководства по эксплуатации.
- Всегда держите это руководство по эксплуатации под рукой, чтобы прочитать его, если вам потребуется информация об устройстве.

- Передавайте устройство другим лицам только вместе с этим руководством по эксплуатации.
- Прочтите и соблюдайте указания по технике безопасности и предупреждения, приведенные в данном руководстве по эксплуатации.

## 2.1 Символы на титульной странице

Символ	Значение
	Обязательно прочитайте данное руководство по эксплуатации перед вводом в эксплуатацию. Это необходимо для безопасной и безотказной работы.
	Руководство по эксплуатации
	Следите за тем, чтобы не повредить или не разорвать сетевой кабель, чтобы избежать поражения электрическим током!

## 2.2 Условные обозначения и сигнальные слова

**⚠ ОПАСНОСТЬ!** Указывает на опасную ситуацию, которая, если ее не избежать, приводит к смерти или серьезным травмам.

**⚠ ПРЕДУПРЕЖДЕНИЕ!** Указывает на потенциально опасную ситуацию, которая, если ее не избежать, может привести к смерти или серьезным травмам.

**⚠ ОСТОРОЖНО!** Указывает на потенциально опасную ситуацию, которая, если ее не избежать, может привести к травмам легкой и средней тяжести.

**ВНИМАНИЕ!** Указывает на ситуацию, которая, если ее не избежать, может привести к и-мущественному ущербу.

**ℹ ПРИМЕЧАНИЕ** Специальные указания для облегчения понимания и эксплуатации.

## 3 ОПИСАНИЕ ПРОДУКТА

В данной документации описан измельчитель Easy Crush в следующих версиях:

- Ножевой измельчитель Easy Crush MN 2810

- Вальцовый измельчитель Easy Crush LH 2810

### 3.1 Использование по назначению

Данное устройство предназначено для измельчения веток и кустов с максимальным диаметром 40 мм (MN 2810) или 42 мм (LH 2810).

Это устройство предназначено для частного использования. Любое другое использование или несанкционированные изменения и дополнения считаются использованием не по назначению и приводят к аннулированию гарантии, а также потери соответствия (знак CE) и отказ от какой-либо ответственности за ущерб, нанесенный пользователю или третьей стороне изготовителем.

### R40: непрерывный режим работы с перерывами

Устройство может работать непрерывно, но с регулярными перерывами при большой нагрузке. Если устройство эксплуатируется слишком долго с большой нагрузкой, защита от перегрузки отключает его. Устройство прошло испытания и допущено к работе при полной нагрузке в течение 40 с и последующем холостом ходе в течение 60 с.

### 3.2 Примеры неправильного использования

- Устройство не предназначено для коммерческого использования в сельском и лесном хозяйствах.
- Не используйте устройство во время дождя.
- Запрещается разбирать его предохранительные устройства или соединять их перемычкой.

### 3.3 Остаточные риски

Даже если устройство используется надлежащим образом, всегда существует определенный остаточный риск, который не может быть исключен. Возможны следующие потенциальные опасности на основе типа и конструкции устройства в зависимости от использования:

- Травмы от выброшенных обрезков
- Травмы от вдыхания обрезков
- Травмы из-за попадания рук оператора в измельчитель
- Травмы при падении устройства

### 3.4 Обозначения на устройстве

Символ	Значение
	Следует соблюдать особую осторожность при использовании устройства!
	Перед вводом в эксплуатацию прочтите руководство по эксплуатации!
	Держите руки и ноги подальше от измельчителя!
	Выведите посторонних лиц из опасной зоны!
	Соблюдайте безопасное расстояние!
	Для выполнения работ по техобслуживанию или в случае повреждения или перерезания кабеля устройство всегда отсоединять от сети.
	Носите средства защиты глаз и слуха.
	Носите перчатки.

### 3.5 Предохранительные и защитные устройства

**⚠ ПРЕДУПРЕЖДЕНИЕ!** Опасность травмирования. Неисправность или бездействие предохранительных и защитных устройств могут стать причиной травм.

- Неисправные предохранительные и защитные устройства подлежат ремонту.
- Никогда не выводите из строя предохранительные и защитные устройства.

### Защитный выключатель на двигателе

При перегрузке защитный выключатель на двигателе выполняет отключение. При этом выключатель (06/3) выскакивает из панели управления. После 5-минутной фазы остывания можно снова нажать выключатель и снова включить устройство. Если выключатель самостоятельно не фиксируется в нажатом положении, необходимо продлить время остывания двигателя. Если проблема сохраняется, устройство необходимо сдать в специализированную мастерскую.

### Защита от повторного запуска

С целью безопасности устройство оснащено автоматическим выключателем при исчезновении напряжения, который автоматически полностью выключает устройство при прерывании подачи тока. При возобновлении подачи электроэнергии устройство не запускается автоматически. Для повторного ввода в эксплуатацию необходимо нажать выключатель (06/1).

### Защитный выключатель в верхней части измельчителя (МН 2810)

Верхняя часть измельчителя оснащена защитным выключателем, который выключается при выкручивании блокирующего винта (01/2). С его помощью двигатель защищен от непреднамеренного запуска.

Устройство может быть включено только после монтажа верхней части измельчителя (01/11) и затягивания стопорного винта.

### 3.6 Электрические условия

#### 3.6.1 Подключение к сети

**⚠ ОПАСНОСТЬ!** Опасность поражения электрическим током во время эксплуатации и без устройства защитного отключения. Эксплуатация устройства без устройства защитного отключения в сетевом соединении может привести к серьезным травмам и даже смерти из-за поражения электрическим током.

- Перед подключением устройства убедитесь в наличии устройства защитного отключения для максимального аварийного тока 0,03 А в сетевом соединении.
- Если вы не можете определить наличие устройства защитного отключения: используйте дополнительное переносное устройство для защиты от аварийного тока с подключенным заземляющим проводом.

- Значение сетевого напряжения см. в технических характеристиках. Не используйте другое сетевое напряжение!

### 3.6.2 Сетевой кабель

**⚠ ПРЕДУПРЕЖДЕНИЕ!** Опасность травмирования в результате удара электрическим током. Неисправный сетевой кабель может привести к серьезным травмам, вызванным ударом электрическим током.

- Убедитесь в том, что сетевой кабель не поврежден и не разорван.
- Используйте только резиновые кабели типа H05RN-F в соответствии со стандартом DIN 57282, часть 817 / VDE 0282, часть 817, с прорезиненным разъемом не менее 1,5 мм<sup>2</sup> (230 В: 3 x 1,5 мм<sup>2</sup>, 400 В: 5 x 1,5 мм<sup>2</sup>). Нельзя использовать кабели с меньшим поперечным сечением и легкой изоляцией. Только для применения в Великобритании: Резиновый кабель типа BS 6500 (1984), Таблица 16, трехжильный гибкий ПВХ, 300/500 В, HOS VV-F с прорезиненным разъемом, защищенный предохранителем на 13 А.
- Максимальная допустимая длина кабеля составляет 50 м. Более длинные кабели снижают мощность двигателя и, следовательно, работоспособность древокола.
- Сетевой кабель, сетевой штекер и розетка должны быть не повреждены. Запрещено использовать поврежденный сетевой кабель (например, с порывами, трещинами, местами разреза, передавливания или скручивания в изоляции).
- Перед каждым вводом в эксплуатацию проверяйте состояние сетевого кабеля.
- Берегите сетевой кабель от воздействия жары и острых кромок. Берегите штекерные соединения сетевого кабеля от влаги.
- Никогда не вытягивайте штекер из розетки за сетевой кабель.
- Немедленно отключите от сети питания в случае повреждения сетевого кабеля.
- Ремонт сетевого кабеля, сетевого штекера и розетки может выполнять только уполномоченное специализированное предприятие.

## 3.7 Обзор продукта (01)

### MH 2810

Номер	компонента
1	Ручка
2	Блокирующий винт
3	Включатель
4	Выключатель
5	Вентиляционное отверстие
6	Транспортировочные колеса
7	Подставка
8	Розетка
9	Выключатель защиты от перегрузки
10	Загрузочная воронка
11	Верхняя часть измельчителя с загрузочным каналом
12	Блокировка накопительной корзины
13	Накопительная корзина
14	Опорные ножки

### LN 2810

Номер	компонента
1	Ручка
2	Загрузочный канал
3	Переключатель направления вращения
4	Выключатель защиты от перегрузки
5	Установочный винт опорной пластины
6	Розетка
7	Подставка
8	Транспортировочные колеса
9	Опорные ножки
10	Накопительная корзина
11	Блокировка накопительной корзины
12	Вентиляционное отверстие
13	Выключатель

Но-мер	компонента
14	Включатель
15	Загрузочная воронка

### 3.8 Комплект поставки

В комплект поставки устройства входят следующие компоненты:

- подставка с накопительной корзиной
- верхняя часть устройства с измельчителем и двигателем
- загрузочная воронка
- два транспортировочных колеса с колпаками для колес
- сумка со монтажными деталями и инструкцией по эксплуатации

## 4 УКАЗАНИЯ ПО ТЕХНИКЕ БЕЗОПАСНОСТИ

### Операторы:

- Лицам, находящимся под действием алкоголя, наркотиков или лекарственных препаратов, запрещено использовать устройство.

### Средства индивидуальной защиты:

- Во избежание повреждения глаз и органов слуха необходимо носить предписанную одежду и средства защиты.
- Одежда должна быть подходящей (облегающей) и не стеснять движения. Длинные волосы необходимо прятать под сеткой. Средствами индивидуальной защиты являются:
  - средства защиты органов слуха;
  - защитные очки;
  - рабочие защитные перчатки;
  - защитная обувь;
  - длинные брюки.

### Рабочая зона:

- В рабочей зоне запрещено пребывание посторонних лиц, детей и животных.
- Содержать рабочую зону свободной от рабочих материалов и других предметов, о которые можно споткнуться.
- Пользователь устройства несет личную ответственность за несчастные случаи с участием других людей или их имущества.

- Обеспечьте хорошее освещение рабочей зоны.

### Время работы:

- В случае эксплуатации в жилых районах соблюдать допустимые законодательством часы работы в соответствии с постановлениями об ограничении шума.
- Разрешается работать с устройством только при дневном свете или при хорошем освещении.

### Работа:

- Во время работы запрещено засовывать руки в воронку или в загрузочный канал!
- Ножевой блок (MH 2810) или режущий валец (LH 2810) продолжает движение после выключения устройства!
- Разрешается вводить устройство в эксплуатацию только после полного завершения монтажа.
- После использования устройства всегда проводить его визуальную проверку. Устройство должно находиться в безопасном рабочем состоянии.
- Никогда не работайте в одиночку.
- Поврежденные и изношенные детали подлежат немедленной замене.
- Используйте устройство только в предписанном изготовителем техническом состоянии.
- Запрещено выполнять измельчение во время дождя, снегопада, урагана или грозы (опасность удара молнии!). Запрещено использовать измельчитель во влажной среде.
- Запрещено выводить из строя предохранительные и защитные устройства.
- Всегда следите за надежной установкой устройства.
- Запрещено транспортировать измельчитель с работающим двигателем.
- Запрещено транспортировать устройство с открытой или разблокированной верхней частью.
- При перемещении устройства выключите двигатель, дождитесь остановки ножевого блока (MH 2810) или режущего вальца (LH 2810) и отключите устройство от источника питания.

- При смене местоположения транспортировать измельчитель следует исключительно с помощью ручки (01/1).
- При работе следите за своим устойчивым положением и не наклоняйтесь слишком далеко.
- Запрещено заполнять измельчитель с возвышения.
- При неиспользовании измельчителя всегда отсоединяйте его от сети.

### В случае поломки или аварии:

- Немедленно отключите сетевой штекер от сети питания, если шнур питания был поврежден или порезан!
- В случае затягивания постороннего предмета или возникновения необычных шумов или вибрации немедленно выключите измельчитель и отсоедините его от сети. Затем действуйте следующим образом:
  - Осмотрите повреждения.
  - Снова закрепите незакрепленные детали, например, затяните винты.
  - Обратитесь в службу поддержки клиентов для замены или ремонта всех поврежденных деталей.

## 5 МОНТАЖ

**⚠ ОСТОРОЖНО! Опасность травмирования из-за некомплектного устройства!** Некомплектные устройства могут стать причиной травм и повреждения оборудования!

- Эксплуатация устройства разрешена только после полного монтажа.

### 5.1 Монтаж транспортировочных колес (02)

1. Вставьте колесную ось (02/1) в подставку (02/2).
2. Затем установите большую подкладную шайбу 10x20x1,5 (02/3) и втулку (02/4) на ось (02/1).
3. После этого наденьте транспортировочное колесо (02/5) на втулку (02/4).
4. Наденьте среднюю подкладную шайбу 8x20x1,5 (02/6) на резьбу и зафиксируйте транспортировочное колесо с помощью гайки M8 (02/7).
5. В завершение установите на транспортировочное колесо (02/5) колпак (02/8).

6. Монтаж противоположного транспортировочного колеса осуществляется в той же последовательности.

### 5.2 Установка верхней части измельчителя с режущим и моторным блоками (03)

1. Поднимите верхнюю часть измельчителя на подставку и зафиксируйте ее с помощью винтов M5x30 (03/1) и подкладных шайб 5x10x1.

### 5.3 Установка загрузочной воронки (03)

1. Установите загрузочную воронку на верхнюю часть измельчителя и зафиксируйте ее с помощью винтов ST 4,2x18 (03/2).

## 6 ВВОД В ЭКСПЛУАТАЦИЮ

- Соблюдайте национальные положения, регламентирующие допустимое время работы.
- Запрещено прокладывать кабель над областью подачи или под областью выгрузки.
- Измельчитель может быть введен в эксплуатацию только с заблокированной накопительной корзиной.
- Перед запуском следует убедиться, что верхняя часть измельчителя (MH 2810) или загрузочная воронка (LN 2810) пусты.
- LN 2810: Опорная пластина (07/2) отрегулирована на заводе и при первом вводе в эксплуатацию не требует регулировки.
- Запрещено использовать измельчитель:
  - при усталости,
  - при плохом самочувствии,
  - под воздействием алкоголя, медикаментов или наркотиков.

**⚠ ОПАСНОСТЬ! Опасность травмирования из-за повреждения деталей!** Поврежденные детали могут привести к тяжелым травмам и даже смерти!

- Перед вводом в эксплуатацию выполните визуальную проверку и проверьте работоспособность деталей.

**⚠ ПРЕДУПРЕЖДЕНИЕ! Опасность травмирования из-за небрежного обращения!** Небрежное обращение с устройством может привести к тяжким телесным повреждениям!

- Устанавливать измельчитель разрешается только на ровной и прочной поверхности в устойчивом положении. Во время работы запрещено переворачивать или наклонять устройство.

## 7 УПРАВЛЕНИЕ

**⚠ ПРЕДУПРЕЖДЕНИЕ! Опасность серьезных травм!** Существует риск получения серьезных травм для детей, людей с ограниченными физическими, сенсорными или умственными способностями, людей с недостаточным опытом и знаниями, а также людей, не знакомых с инструкциями по эксплуатации данного оборудования.

- Никогда не позволяйте вышеуказанным лицам использовать устройство.
- Обязательно соблюдайте местные требования относительно возрастных ограничений для пользователей устройства.

### 7.1 Подключение сетевого штекера (04/05)

1. Прижмите фиксатор кабеля (04/1) и вставьте удлинительный кабель (05/1) в гнездо подключения измельчителя.
2. Проверьте фиксацию удлинительного кабеля.
3. Затем подключите удлинительный кабель к электросети дома.

### 7.2 Включение двигателя (06)

#### МН 2810

1. Нажмите включатель (06/1).

#### ЛН 2810

Обычный режим:

1. Поверните переключатель направления вращения (06/4) режущего вальца влево (06/6).
2. Затем нажмите включатель (06/1).
3. Измельчаемый материал втягивается.

Обратный ход:

см. главу 7.4 "Снятие блокировки ножевого блока / режущего вальца", Стр. 199.

### 7.3 Выключение двигателя (06)

1. Для выключения двигателя нажмите выключатель (06/2).

**⚠ ОСТОРОЖНО! Повреждение устройства из-за ненадлежащего управления!** Неправильная эксплуатация может привести к повреждению машины!

- Подачу материала для измельчения необходимо начинать только после включения устройства.
- После выключения устройства подача материала запрещена.

### 7.4 Снятие блокировки ножевого блока / режущего вальца

#### Устранение блокировки ножевого блока (МН 2810) (09/10)

1. Выключите измельчитель.
2. Отсоедините устройство от сети.
3. Выкрутите стопорный винт (09/1) и снимите верхнюю часть измельчителя (09/2).
4. Удалите блокирующий измельченный материал.
5. Проверьте ножевой диск и измельчающие ножи (10/3) на наличие повреждений.
6. Наденьте верхнюю часть измельчителя (09/2) и снова затяните стопорный винт (09/1).
7. Снова подключите устройство к сети.
8. Снова включите измельчитель.

**⚠ ОСТОРОЖНО! Опасность защемления при открытии и закрытии корпуса измельчителя!** Последствием может стать травмирование рук и пальцев!

- Открывая и закрывая корпус измельчителя, следите за положением своих рук и пальцев.

#### Устранение блокировки режущего вальца (ЛН 2810) (06/08)

1. Выключите измельчитель.
2. Поверните переключатель направления вращения (06/4) вправо (06/5) и нажмите включатель (06/1) (обратный ход). Теперь измельчаемый материал для разблокировки должен быть подан вверх.
3. Выключите устройство и дождитесь полной остановки режущего вальца.
4. Снова поверните переключатель направления вращения (06/4) влево (06/6).
5. Снова включите измельчитель.

Если измельчаемый материал не подается вверх для разблокировки:

1. Ослабить установочный винт опорной пластины (08/1) до тех пор, пока режущий валец не будет свободно вращаться, а блокировка не будет устранена.
2. Регулировка опорной пластины, см. описание «Регулировка опорной пластины».

Если блокировка не устраняется, обратитесь в нашу службу поддержки клиентов.

**⚠ ПРЕДУПРЕЖДЕНИЕ! Опасность травмирования при невнимательной работе!** Вылетающие части могут стать причиной тяжелых телесных повреждений!

- Следите за тем, чтобы измельчаемый материал не выбрасывался наружу, и держите лицо подальше от загрузочной воронки.

## 7.5 Опорожнение накопительной корзины (11/12)

1. Выключите измельчитель.
2. Опустите фиксатор (11/1) вниз и извлеките накопительную корзину (11/2) из подставки.
3. Пустую накопительную корзину (12/2) установите на направляющую (12/1) и полностью задвиньте в подставку.
4. Нажмите фиксатор (12/3) вверх, пока он не войдет в зацепление.

## 8 ТЕХОБСЛУЖИВАНИЕ И УХОД

**⚠ ОПАСНОСТЬ! Опасность для жизни вследствие поражения электрическим током!** Прикосновение к токоведущим частям создает непосредственную опасность поражения электрическим током!

- Перед проведением любых работ по техническому обслуживанию, уходу и очистке отсоедините устройство от сети питания.

**⚠ ПРЕДУПРЕЖДЕНИЕ! Опасность порезов.** Опасность порезов при контакте с острыми движущимися деталями устройства и режущим инструментом.

- Всегда выключайте устройство до технического и сервисного обслуживания и очистки. Поэтому отключите устройство от сети.
- Всегда носите защитные перчатки во время технического обслуживания, ухода и очистки.

**⚠ ПРЕДУПРЕЖДЕНИЕ! Опасность травмирования во время ремонтных работ.** Неадекватный ремонт может привести к серьезным травмам и повреждению устройства.

- Проведение ремонтных работ разрешается только сервисным центрам производителя или авторизованным специализированным компаниям!
- После каждого использования проверяйте измельчитель на износ и при необходимости производите замену поврежденных деталей.
- Следите за тем, чтобы в вентиляционных отверстиях не было остатков измельченного материала или их отложений.
- Используйте только предписанные изготовителем запасные части.

### 8.1 Ножевой блок измельчителя (МН 2810)

Для обеспечения оптимальной эффективности измельчения и предотвращения повреждений устройства необходимо регулярно выполнять замену ножей.

- Заменять ножи следует всегда попарно.
- Всегда плотно затягивать винты.
- Запрещено работать с тупыми ножами.

### 8.2 Замена/поворот измельчающего ножа (МН 2810) (11/12)

Сменные ножи для Crush МН 2810 арт. № 113079

1. Выключите измельчитель и отсоедините его от сети.
2. Выкрутите блокирующий винт (11/1) и снимите верхнюю часть измельчителя (11/2).
3. Снимите противорежущую пластину с направляющей (12/1), открутив три гайки М8 (12/4).
4. Ослабьте и извлеките винты с потайными головками М8х10 (12/2).
5. Извлеките нож (12/3) и переверните его. Если нож затуплен с обеих сторон, его необходимо заменить.
6. Закрепите нож (12/3) с помощью винтов с потайными головками М8х10 (12/2) и переверните или замените второй нож.
7. Затем снова установите противорежущую пластину с направляющей (12/1) и зафиксируйте с помощью гаек М8 (12/4).
8. В завершение установите и прикрутите верхнюю часть измельчителя.



### 8.3 Регулировка опорной пластины (LH 2810) (07)

Изношенный или поврежденный режущий валец должен быть заменен квалифицированным специалистом.

Для сохранения оптимальной эффективности измельчения и предотвращения повреждений ножевого аппарата (07/3) необходимо регулярно выполнять регулировку опорной пластины (07/2).

Также регулировку опорной пластины необходимо осуществлять при образовании так называемых цепочек.

При работающем двигателе:

1. Поверните установочный винт (07/1) на 1/6 оборота вправо, пока не будет слышен легкий скрежещущий звук, а из канала выброса на протяжении короткого времени не посыпется тонкая алюминиевая стружка.
2. Теперь измельчаемый материал должен разрезаться полностью.

### 8.4 Уход

- После использования очищайте устройство от загрязнений и остатков материала.
- Не очищайте устройство струей воды или с помощью высокого давления.
- Не используйте чистящие средства и растворители.
- Для очистки используйте мягкую щетку или тряпку.
- Для защиты от коррозии обрызгайте внутреннюю часть корпуса инсектицидным спреем с биоразлагаемым маслом.

## 9 ХРАНЕНИЕ

Очищайте измельчитель после использования. Храните в сухом, запираемом месте, недоступном для детей.

Для подготовки к зимнему хранению выполните указанные далее работы.

### МН 2810 (11/12)

1. Выключите устройство и отсоедините его от сети.
2. Дождитесь полной остановки ножевого диска.
3. Выкрутите блокирующий винт (11/1) и снимите верхнюю часть измельчителя (11/2).
4. Очистите внутреннее пространство измельчителя от крупного и влажного материала.
5. Обрызгайте измельчающий нож (12/3) спреем на масляной основе.
6. Опорожните накопительную корзину.
7. Затем снова установите и прикрутите верхнюю часть измельчителя (11/2).
8. Храните измельчитель в положении стоя.

### LH 2810

1. Выключите устройство и отсоедините его от сети.
2. Опорожните накопительную корзину.
3. Храните измельчитель в положении стоя.

## 10 УСТРАНЕНИЕ НЕИСПРАВНОСТЕЙ

**И ПРИМЕЧАНИЕ** В случае возникновения неисправностей, которые не указаны в данной таблице или с которыми вы не можете справиться самостоятельно, обращайтесь в нашу сервисную службу.

### МН 2810

Неисправность	Возможная причина	Способ устранения
Двигатель не запускается.	Накопительная корзина извлечена или не заблокирована.	Полностью вставить накопительную корзину и заблокировать ее.
	Розетка в доме неисправна.	Используйте другую розетку в доме.
	Удлинительный кабель поврежден.	Проверить кабель, в случае необходимости заменить.

Неисправность	Возможная причина	Способ устранения
Устройства не втягивает материал для измельчения.	Накопительная корзина переполнена — обратное давление на ножевой блок.	Опорожнить накопительную корзину. При необходимости удалите измельченный материал из ножевого блока, см. см. <i>глава 7.4 "Снятие блокировки ножевого блока / режущего вальца", Стр. 199.</i>
	Ножевой блок забит мокрым измельченным материалом.	Очистить блокировку путем подачи веток.
Измельчаемый материал разрезается не полностью.	Ножи затуплены или повреждены	Поверните или замените нож, см. <i>глава 8.2 "Замена/поворот измельчающего ножа (МН 2810) (11/12)", Стр. 200</i>
Двигатель глохнет.	Сработал защитный выключатель при перегрузке или блокировке ножевого диска.	Двигатель можно снова включить примерно через пять минут после охлаждения.
Необычные шумы, вибрирование на устройстве.	Ослабились винты на двигателе, его креплении, опоре или ножевом блоке.	Затянуть винты.

**LN 2810**

Неисправность	Возможная причина	Способ устранения
Двигатель не запускается.	Переключатель направления вращения в нейтральном положении.	Повернуть переключатель направления вращения влево или вправо.
	Накопительная корзина извлечена или не заблокирована.	Полностью вставить накопительную корзину и заблокировать ее.
	Розетка в доме неисправна.	Используйте другую розетку в доме.
	Удлинительный кабель поврежден.	Проверить кабель, в случае необходимости заменить.
Устройства не втягивает материал для измельчения.	Неправильное направление вращения режущего вальца.	Повернуть переключатель направления вращения влево (обычный режим).
	Накопительная корзина переполнена — обратное давление на режущий валец.	Опорожнить накопительную корзину. При необходимости удалите измельченный материал из ножевого блока, см. см. <i>глава 7.4 "Снятие блокировки ножевого блока / режущего вальца", Стр. 199.</i>
	Режущий валец забит влажным материалом.	Очистить блокировку путем подачи веток.

Неисправность	Возможная причина	Способ устранения
Измельчаемый материал разрезается не полностью.	Неправильно настроена опорная пластина в режущем механизме.	Отрегулируйте опорную пластину, см. глава 8.3 "Регулировка опорной пластины (LH 2810) (07)", Стр. 201.
Двигатель глохнет.	Сработал защитный выключатель при перегрузке или блокировке ножевого диска.	Двигатель можно снова включить примерно через пять минут после охлаждения.
Необычные шумы, вибрарование на устройстве.	Ослабились винты на двигателе, его креплении, опоре.	Затянуть винты.

## 11 ТРАНСПОРТИРОВКА

Транспортировать измельчитель разрешается только с заблокированной верхней частью.

1. Выключите двигатель и дождитесь остановки ножевого блока (МН 2810) или режущего вальца (LH 2810).
2. Затем отсоедините устройство от сети.
3. Держите измельчитель за ручку (01/1) и немного наклоните устройство.
4. Для перемещения на новое место тяните устройство за собой. Следите за поверхностью, чтобы устройство не перевернулось во время транспортировки.

## 12 УТИЛИЗАЦИЯ

### Указания по закону об электрическом и электронном оборудовании



■ Электрическое и электронное оборудование не относится к бытовому мусору. Его необходимо собирать и утилизировать отдельно!

- Владельцы или пользователи электрического и электронного оборудования обязаны вернуть устройство после использования согласно закону.

Символ перечеркнутого мусорного контейнера означает, что электрическое и электронное оборудование нельзя утилизировать вместе с бытовыми отходами.

Электрическое и электронное оборудование можно бесплатно сдать в следующих местах:

- Государственная служба по утилизации или пункт сбора (например, муниципальные склады)
- Магазины электрооборудования (стационарные и интернет-магазины), при условии, что продавцы обязаны принимать о-

борудование или предлагать возврат на добровольной основе.

Эти заявления действительны только для устройств, установленных и проданных в странах Европейского Союза, в соответствии с Директивой ЕС 2012/19/ЕС. В странах за пределами Европейского Союза могут действовать другие правила, касающиеся утилизации электрических и электронных устройств.

## 13 СЕРВИСНОЕ ОБСЛУЖИВАНИЕ

Если у вас есть вопросы относительно гарантии, ремонта или запасных частей, обратитесь в ближайший сервисный центр AL-KO. Адрес можно найти в Интернете по следующему адресу:

[www.al-ko.com/service-contacts](http://www.al-ko.com/service-contacts)

## 14 ГАРАНТИЯ

Мы устраняем возможные дефекты материалов или производства в течение срока давности, установленного законом в отношении рекламаций по качеству, путем ремонта или замены изделия. Срок давности определяется законодательством страны, в которой было приобретено устройство.

Наше гарантийное обязательство действитель- Гарантия аннулируется при:

но только при:

- Соблюдайте данное руководство по эксплуатации
- надлежащем обращении;
- использовании оригинальных запасных частей.
- самостоятельных попытках ремонта;
- самостоятельных технических изменениях;
- использовании не по назначению.

Гарантия не распространяется на:

- повреждения лакокрасочного покрытия, вызванные нормальным износом;
- изнашивающиеся части, обозначенные в ведомости запасных частей рамкой xxxxxx (x).

Гарантийный срок начинается после покупки первым конечным пользователем. Определяющим фактором служит дата на документе, подтверждающем покупку. Обращайтесь с настоящим сертификатом и документом, подтверждающим покупку, к своему дилеру или в ближайший авторизованный сервисный центр. Настоящий сертификат не касается гарантируемых законом прав на претензии покупателя к продавцу.

**ПЕРЕКЛАД ОРИГІНАЛУ ПОСІБНИКА З ЕКСПЛУАТАЦІЇ****Зміст**

1	Особливі правила техніки безпеки .....	205	8	Технічне обслуговування та догляд .....	212
2	Інформація про посібник із експлуатації .....	205	8.1	Ножовий блок подрібнювача (MH 2810).....	212
2.1	Символи на титульній сторінці .....	206	8.2	Заміна/повертання подрібнювальних ножів (MH 2810) (11/12) .....	212
2.2	Умовні позначення та сигнальні слова .....	206	8.3	Регулювання опорної пластини (LH 2810) (07) .....	212
3	Опис пристрою .....	206	8.4	Догляд .....	213
3.1	Використання за призначенням .....	206	9	Зберігання .....	213
3.2	Приклади неправильного використання .....	206	10	Усунення несправностей .....	213
3.3	Залишкові ризики .....	206	11	Транспортування .....	215
3.4	Умовні позначення на пристрою .....	207	12	Утилізація .....	215
3.5	Запобіжні та захисні елементи .....	207	13	Сервісне обслуговування .....	215
3.6	Електричні умови .....	207	14	Гарантія .....	215
3.6.1	Підключення до електричної мережі .....	207			
3.6.2	Мережевий кабель .....	208			
3.7	Візуальний огляд виробу (01) .....	208			
3.8	Комплект поставки .....	209			
4	Правила техніки безпеки .....	209			
5	Складання .....	210			
5.1	Монтаж транспортувальних коліс (02) .....	210			
5.2	Установка верхньої частини подрібнювача з різальним та моторним блоками (03) .....	210			
5.3	Установка завантажувальної воронки (03) .....	210			
6	Введення в експлуатацію .....	210			
7	Експлуатація .....	211			
7.1	Приєднання мережевого штекера (04/05) .....	211			
7.2	Увімкнення двигуна (06) .....	211			
7.3	Вимкнення двигуна (06) .....	211			
7.4	Усунення блокування ножового блока / різального вальця .....	211			
7.5	Спорожнення накопичувального кошика (11/12) .....	212			

**1 ОСОБЛИВІ ПРАВИЛА ТЕХНІКИ БЕЗПЕКИ**

Цей пристрій не призначений для використання дітьми у віці до 8 років та особами з обмеженими фізичними відчуттями чи розумовими здібностями, а також без належного досвіду та знань, крім випадків, якщо вони знаходяться під наглядом особи, відповідальної за їхню безпеку, або пройшли інструктаж з експлуатації пристрою. Дітям заборонено бавитися з пристроєм. Дітям заборонено очищати і виконувати обслуговування без нагляду.



Особи з дуже сильними і складними обмеженнями також повинні бути ознайомлені з описаними тут інструкціями.

**2 ІНФОРМАЦІЯ ПРО ПОСІБНИК ІЗ ЕКСПЛУАТАЦІЇ**

- Німецька версія містить оригінальний посібник із експлуатації. Всі інші мовні версії — це переклади оригінального посібника з експлуатації.
- Завжди тримайте цей посібник із експлуатації під рукою, щоб прочитати його, якщо вам знадобиться інформація про пристрій.
- Передавайте пристрій іншим особам тільки разом з цим посібником із експлуатації.

- Прочитайте та дотримуйтеся вказівок з техніки безпеки та попереджень, що містяться в цьому посібнику з експлуатації.

## 2.1 Символи на титульній сторінці

Умовне позначення	Значення
	Обов'язково прочитайте цей посібник із експлуатації перед введенням в експлуатацію. Це є необхідною умовою безпечної та безвідмовної роботи.
	Посібник з експлуатації
	Стежте за тим, щоб не пошкодити або не розірвати мережевий кабель, щоб уникнути ураження електричним струмом!

## 2.2 Умовні позначення та сигнальні слова

**⚠ НЕБЕЗПЕКА!** Вказує на небезпечну ситуацію, яка, якщо її не уникнути, призводить до смерті або серйозних травм.

**⚠ ПОПЕРЕДЖЕННЯ!** Вказує на потенційно небезпечну ситуацію, яка, якщо її не уникнути, може призвести до смерті або серйозних травм.

**⚠ ОБЕРЕЖНО!** Вказує на потенційно небезпечну ситуацію, яка, якщо її не уникнути, може призвести травмування легкої та середньої тяжкості.

**⚠ УВАГА!** Вказує на ситуацію, яка, якщо її не уникнути, може призвести до майнового збитку.

**ℹ ПРИМІТКА** Спеціальні вказівки для кращого розуміння та полегшення роботи.

## 3 ОПИС ПРИСТРОЮ

У цій документації описується подрібнювач Easy Crush в наступних версіях:

- Ножовий подрібнювач Easy Crush MH 2810
- Вальцьовий подрібнювач Easy Crush LH 2810

### 3.1 Використання за призначенням

Цей пристрій призначений для подрібнення гілок і кущів з максимальним діаметром 40 мм (MH 2810) або 42 мм (LH 2810).

Цей пристрій призначено для приватного використання. Будь-яке інше використання або несанкціоновані зміни та доповнення конструкції вважаються використанням не за призначенням і призводять до анулювання гарантії, а також втрати відповідності (знак CE) та відмови від будь-якої відповідальності за шкоду, завдану користувачеві або третій стороні виробника.

### Р40: безперервний режим роботи з перервами

Пристрій може працювати безперервно, але з регулярними перервами при великому навантаженні. Якщо пристрій експлуатується дуже довго з великим навантаженням, захист від перевантаження відключає його. Пристрій пройшов випробування і допущений до роботи при повному навантаженні протягом 40 с і подальшому холостому ході протягом 60 с.

### 3.2 Приклади неправильного використання

- Пристрій не призначений для комерційного використання у сільському та лісовому господарствах.
- Не використовуйте пристрій під час дощу.
- Забороняється розбирати його запобіжні пристрої або з'єднувати їх перемичкою.

### 3.3 Залишкові ризики

Навіть якщо пристрій використовується належним чином, завжди існує певний залишковий ризик, який не можна виключити. Можливі наведені нижче потенційні небезпеки на основі типу та конструкції пристрою залежно від використання:

- Травми від викинутих обрізків
- Травми від вдихання обрізків
- Травми через попадання рук оператора в подрібнювач
- Травми при падінні пристрою

### 3.4 Умовні позначення на пристрою

Символ	Значення
	Будьте особливо обережні під час роботи!
	Перед введенням в експлуатацію прочитайте посібник з експлуатації!
	Тримайте руки та ноги подалі від подрібнювача!
	Виведіть сторонніх осіб із небезпечної зони!
	Дотримуйтеся безпечної відстані!
	Для виконання робіт із техобслуговування або в разі пошкодження або перерізання кабелю пристрій завжди від'єднувати від мережі.
	Носіть засоби захисту очей і органів слуху.
	Носіть рукавички.

### 3.5 Запобіжні та захисні елементи

**⚠ ПОПЕРЕДЖЕННЯ! Небезпека травмування.** Несправність або відсутність запобіжних та захисних елементів можуть призвести до серйозних травм.

- Несправні запобіжні та захисні елементи слід відремонтувати.
- У жодному разі не виводьте з ладу запобіжні та захисні елементи.

#### Запобіжний автомат для двигуна

У разі перевантаження захисний вимикач на двигуні виконує відключення. При цьому вими-

кач (06/3) вискакує з панелі управління. Після 5-хвилинної фази охолодження можна знову натиснути вимикач і знову ввімкнути пристрій. Якщо вимикач самостійно не фіксується в натиснутому положенні, необхідно продовжити час остигання двигуна. Якщо проблема не вирішується, пристрій необхідно здати у спеціалізовану майстерню.

#### Захист від повторного запуску

З метою безпеки пристрій оснащений автоматичним вимикачем при зникненні напруги, який автоматично повністю вимикає пристрій у разі переривання подачі струму. При відновленні подачі електроенергії пристрій не запускається автоматично. Для повторного введення в експлуатацію необхідно натиснути вмикач (06/1).

#### Захисний вимикач у верхній частині подрібнювача (МН 2810)

Верхня частина подрібнювача оснащена захисним вимикачем, який вимикається при викручуванні блокувального гвинта (01/2). З його допомогою двигун захищений від ненавмисного запуску.

Пристрій може бути включено тільки після монтажу верхньої частини подрібнювача (01/11) і затягування стопорного гвинта.

### 3.6 Електричні умови

#### 3.6.1 Підключення до електричної мережі

**⚠ НЕБЕЗПЕКА! Небезпека ураження електричним струмом під час роботи без використання пристрою захисного відключення.** Експлуатація дрвокола без використання пристрою захисного відключення від електромережі може призвести до серйозних травм або навіть до загибелі внаслідок ураження електричним струмом.

- Перш ніж підключити дрвокол, перевірте, чи під'єднаний до електромережі пристрій захисного відключення із максимальним надлишковим струмом 0,03 А.
- Якщо не можливо виявити наявність пристрою захисного відключення: використовуйте додатковий переносний пристрій диференціального струму з комутованим захисним провідником.
- Значення мережевої напруги див. у технічних характеристиках. Не використовуйте іншу напругу мережі!

### 3.6.2 Мережевий кабель

**⚠ ПОПЕРЕДЖЕННЯ! Небезпека ураження електричним струмом.** Несправний шнур живлення може призвести до серйозних травм від ураження електричним струмом.

- Переконайтесь, що шнур живлення непошкоджений та не розірваний.
- Використовуйте тільки кабель із гумовою ізоляцією типу H05RN-F відповідно до вимог стандарту DIN 57282, частина 817 / VDE 0282, частина 817. Переріз жили — не менше 1,5 мм<sup>2</sup> (230 В: 3 x 1,5 мм<sup>2</sup>, 400 В: 5 x 1,5 мм<sup>2</sup>). Не можна використовувати кабелі зі зменшеним поперечним перерізом і легкою ізоляцією. Тільки для використання у Великобританії: Гумовий кабель типу BS 6500 (1984), Таблиця 16, трижильний гнучкий ПВХ, 300/500 В, HOS VV-F із прогумованим роз'ємом, захищений запобіжником на 13 А.
- Максимально допустима довжина кабелю — 50 м. Більш довгий кабель впливає на продуктивність двигуна та, отже, на функціонування дрвокола.
- Шнур живлення, штекер і розетка повинні бути неушкодженими. Несправний шнур живлення (наприклад, із поривами, тріщинами, слідами розривання, перетискання та скручування) використовувати заборонено.
- Перед кожним введенням в експлуатацію перевіряйте стан шнура живлення.
- Бережіть шнур живлення від впливу спеки та гострих крайок. Не дозволяйте волозі потрапляти в штекерні з'єднання.
- Ніколи не витягайте штекер із розетки за мережевий кабель.
- У випадку пошкодження шнура живлення негайно відключайте його від електромережі.
- Ремонт шнура живлення, штекера та розетки може виконувати лише спеціалізоване підприємство.

### 3.7 Візуальний огляд виробу (01)

#### МН 2810

Но-мер	компонента
1	Ручка

Но-мер	компонента
2	Блокувальний гвинт
3	Вмикач
4	Вимикач
5	Вентиляційний отвір
6	Транспортувальні колеса
7	Підставка
8	Розетка
9	Вимикач захисту від перевантаження
10	Завантажувальна воронка
11	Верхня частина подрібнювача із завантажувальним каналом
12	Блокування накопичувального кошика
13	Накопичувальний кошик
14	Опорні ніжки

#### ЛН 2810

Но-мер	компонента
1	Ручка
2	Завантажувальний канал
3	Перемикач напрямку обертання
4	Вимикач захисту від перевантаження
5	Регулювальний гвинт опорної пласти-ни
6	Розетка
7	Підставка
8	Транспортувальні колеса
9	Опорні ніжки
10	Накопичувальний кошик
11	Блокування накопичувального кошика
12	Вентиляційний отвір
13	Вимикач
14	Вмикач
15	Завантажувальна воронка



### 3.8 Комплект поставки

У комплект поставки пристрою входять такі компоненти:

- підставка з накопичувальним кошиком
- верхня частина пристрою з подрібнювачем і двигуном
- завантажувальна воронка
- два транспортувальних колеса з ковпаками для коліс;
- сумка з монтажними деталями та інструкцією по експлуатації

## 4 ПРАВИЛА ТЕХНІКИ БЕЗПЕКИ

### Оператори:

- Особам, які перебувають під дією алкоголю, наркотиків або лікарських препаратів, заборонено використовувати пристрій.

### Засоби індивідуального захисту:

- Щоб уникнути пошкодження очей та органів слуху, необхідно носити приписану одяг і засоби захисту.
- Одяг має бути відповідним (облягати) і не заважати руху. Довге волосся потрібно ховати під сіткою. Засобами індивідуального захисту є:
  - захист органів слуху;
  - захисні окуляри;
  - робочі захисні рукавички;
  - захисне взуття;
  - довгі штани.

### Робоча зона:

- У робочій зоні заборонено перебування сторонніх осіб, дітей і тварин.
- Підтримувати робочу зону без робочих матеріалів та інших предметів, через які можна спіткнутися.
- Власник пристрою несе особисту відповідальність за нещасні випадки за участю інших людей або їх майна.
- Забезпечте належне освітлення робочої зони.

### Час роботи:

- У разі експлуатації в житлових районах дотримуватися допустимих законодавством годин роботи згідно з постановами про обмеження шуму.

- Дозволяється працювати з пристроєм лише при денному світлі або при хорошому освітленні.

### Робота:

- Під час роботи заборонено засовувати руки у воронку або в завантажувальний канал!
- Ножовий блок (МН 2810) або різальний валець (ЛН 2810) продовжує рух після вимкнення пристрою!
- Дозволяється вводити пристрій в експлуатацію тільки після повного завершення монтажу.
- Після використання пристрою завжди проводити його візуальну перевірку. Пристрій має знаходитися в безпечному робочому стані.
- Ніколи не працюйте наодинці.
- Пошкоджені та зношені деталі підлягають негайній заміні.
- Використовуйте тільки в установленому виробником технічному стані.
- Заборонено виконувати подрібнення під час дощу, снігопаду, урагану або грози (небезпека удару блискавки). Заборонено використовувати подрібнювач у вологому середовищі.
- Заборонено виводити з ладу запобіжні та захисні пристрої.
- Завжди стежте за надійною установкою пристрою.
- Заборонено транспортувати подрібнювач з працюючим двигуном.
- Заборонено транспортувати пристрій з відкритою або розблокованою верхньою частиною.
- Під час переміщення пристрою, вимкніть двигун, дочекайтеся зупинки ножового блока (МН 2810) або різального вальця (ЛН 2810) і відключіть пристрій від джерела живлення.
- При зміні місця розташування транспортувати подрібнювач слід виключно за допомогою ручки (01/1).
- При роботі стежте за своїм стійким становищем і не нахилийтеся занадто далеко.
- Заборонено заповнювати подрібнювач із підвищення.
- При невикористанні подрібнювача завжди від'єднуйте його від мережі.

### У випадку поломки або аварії:

- Негайно від'єднайте штекер від електромережі, якщо шнур живлення був пошкоджений або порізаний!
- У разі затягування стороннього предмета або виникнення незвичайних шумів або вібрації негайно вимкніть подрібнювач і від'єднайте його від мережі. Потім дійте наступним чином:
  - Огляньте пошкодження.
  - Знову закріпіть незакріплені деталі, наприклад, затягніть гвинти.
  - Зверніться в службу підтримки клієнтів для заміни або ремонту всіх пошкоджених деталей.

## 5 СКЛАДАННЯ

**⚠ ОБЕРЕЖНО! Небезпека травмування через некомплектність пристрою!** Некомплектні пристрої можуть стати причиною травмування або пошкодження обладнання!

- Експлуатація пристрою дозволена тільки після повного монтажу.

### 5.1 Монтаж транспортувальних коліс (02)

1. Вставте колісну вісь (02/1) у підставку (02/2).
2. Потім встановіть більшу підкладну шайбу 10x20x1,5 (02/3) та втулку (02/4) на вісь (02/1).
3. Після цього надіньте транспортувальне колесо (02/5) на втулку (02/4).
4. Надіньте середню підкладну шайбу 8x20x1,5 (02/6) на різьбу і зафіксуйте транспортувальне колесо за допомогою гайки M8 (02/7).
5. На завершення встановіть на транспортувальне колесо (02/5) ковпак (02/8).
6. Монтаж протилежного транспортувального колеса здійснюється в тій же послідовності.

### 5.2 Установка верхньої частини подрібнювача з різальним та моторним блоками (03)

1. Підніміть верхню частину подрібнювача на підставку і зафіксуйте її за допомогою гвинтів M5x30 (03/1) і підкладних шайб 5x10x1.

### 5.3 Установка завантажувальної воронки (03)

1. Установіть завантажувальну воронку на верхню частину подрібнювача і зафіксуйте її за допомогою гвинтів ST 4,2x18 (03/2).

## 6 ВВЕДЕННЯ В ЕКСПЛУАТАЦІЮ

- Дотримуйтесь національних положень, що регламентують допустимий час роботи.
- Заборонено прокладати кабель над ділянкою подачі або під ділянкою вивантаження.
- Подрібнювач може бути введений в експлуатацію лише із заблокованим накопичувальним кошиком.
- Перед запуском слід переконатися, що верхня частина подрібнювача (MH 2810) або завантажувальна воронка (LH 2810) порожні.
- LH 2810: Опорна пластина (07/2) відрегульована на заводі й при першому введенні в експлуатацію не потребує регулювання.
- Заборонено використовувати подрібнювач:
  - коли втомлені,
  - у разі поганого самопочуття,
  - якщо знаходитесь під впливом алкоголю, медикаментів або наркотиків.

**⚠ НЕБЕЗПЕКА! Небезпека травмування через пошкодження деталей!** Пошкоджені деталі можуть призвести до важких травм і навіть смерті!

- Перед введенням в експлуатацію зробіть візуальну перевірку і перевірте працездатність деталей.

**⚠ ПОПЕРЕДЖЕННЯ! Небезпека травмування через недбале поводження!** Недбале поводження з пристроєм може призвести до тяжких тілесних ушкоджень!

- Встановлювати подрібнювач дозволяється тільки на рівній і міцній поверхні в стійкому положенні. Під час роботи заборонено перевертати або нахилити пристрій.

## 7 ЕКСПЛУАТАЦІЯ

**⚠ ПОПЕРЕДЖЕННЯ! Небезпека серйозних травм!** Існує ризик отримання серйозних травм для дітей, людей з обмеженими фізичними, сенсорними або розумовими здібностями, людей з недостатнім досвідом і знаннями, а також людей, не знайомих із інструкціями з експлуатації даного обладнання.

- Ніколи не дозволяйте вищевказаним особам використовувати пристрій.
- Обов'язково дотримуйтесь місцевих вимог щодо вікових обмежень для користувачів пристрою.

### 7.1 Приєднання мережевого штекера (04/05)

1. Притисніть фіксатор кабелю (04/1) і вставте подовжувальний кабель (05/1) у гніздо підключення подрібнювача.
2. Перевірте фіксацію подовжувального кабелю.
3. Потім підключіть подовжувальний кабель до електромережі будинку.

### 7.2 Увімкнення двигуна (06)

#### МН 2810

1. Натисніть вмикач (06/1).

#### ЛН 2810

Звичайний режим:

1. Поверніть перемикач напрямку обертання (06/4) різального вальця вліво (06/6).
2. Потім натисніть вмикач (06/1).
3. Матеріал, що подрібнюється, втягується.

Зворотний хід:

Див. див. розділ 7.4 "Усунення блокування ножового блока / різального вальця", сторінка 211.

### 7.3 Вимкнення двигуна (06)

1. Для вимкнення двигуна натисніть вмикач (06/2).

**⚠ ОБЕРЕЖНО! Пошкодження пристрою через неналежне управління!** Неправильна експлуатація може призвести до пошкодження машини!

- Подачу матеріалу для подрібнення необхідно починати тільки після включення пристрою.
- Після виключення пристрою подача матеріалу заборонена.

### 7.4 Усунення блокування ножового блока / різального вальця

#### Усунення блокування ножового блока (МН 2810) (09/10)

1. Вимкніть подрібнювач.
2. Від'єднайте пристрій від мережі.
3. Викрутіть блокувальний гвинт (09/1) і зніміть верхню частину подрібнювача (09/2).
4. Видаліть матеріал, що заблокував пристрій.
5. Перевірте ножовий диск і подрібнювальні ножі (10/3) на наявність пошкоджень.
6. Встановіть верхню частину подрібнювача (09/2) і знову закрутіть блокувальний гвинт (09/1).
7. Знову підключіть пристрій до мережі.
8. Знову увімкніть подрібнювач.

**⚠ ОБЕРЕЖНО! Небезпека затискання при відкритті та закритті корпусу подрібнювача!** Наслідком може стати травмування рук і пальців!

- Відкриваючи і закриваючи корпус подрібнювача, стежте за положенням своїх рук і пальців.

#### Усунення блокування різального вальця (ЛН 2810) (06/08)

1. Вимкніть подрібнювач.
2. Поверніть перемикач напрямку обертання (06/4) вправо (06/5) та натисніть вмикач (06/1) (зворотний хід). Тепер матеріал, що подрібнюється, для розблокування повинен бути поданий вгору.
3. Вимкніть пристрій і дочекайтесь повної зупинки різального вальця.
4. Знову поверніть перемикач напрямку обертання (06/4) вліво (06/6).
5. Знову увімкніть подрібнювач.

Якщо матеріал, подрібнюється, не подається вгору для розблокування:

1. Послабити регулювальний гвинт опорної пластини (08/1) доти, поки різальний валець не буде вільно обертатися, а блокування не буде усунене.
2. Регулювання опорної пластини, див. опис «Регулювання опорної пластини».

Якщо блокування не усувається, зверніться в нашу службу підтримки клієнтів.

**⚠ ПОПЕРЕДЖЕННЯ! Небезпека травмування при неуважній роботі!** Частина, що вилітають, можуть стати причиною важких тілесних ушкоджень!

- Слідкуйте за тим, щоб подрібнені частини не вилітали назовні, і тримайте обличчя подалі від завантажувальної воронки.

## 7.5 Спорожнення накопичувального кошика (11/12)

1. Вимкніть подрібнювач.
2. Опустіть блокування (11/1) вниз і вийміть накопичувальний кошик (11/2) з підставки.
3. Порожній накопичувальний кошик (12/2) встановіть на направляючу (12/1) і повністю засуньте в підставку.
4. Натисніть фіксатор (12/3) вгору, поки він не ввійде в зачеплення.

## 8 ТЕХНІЧНЕ ОБСЛУГОВУВАННЯ ТА ДОГЛЯД

**⚠ НЕБЕЗПЕКА! Небезпека для життя через ураження електричним струмом!** У разі дотику до струмоведучих деталей існує безпосередня небезпека для життя через ураження електричним струмом!

- Перед проведенням будь-яких робіт із технічного обслуговування, догляду та очищення від'єднайте пристрій від електромережі.

**⚠ ПОПЕРЕДЖЕННЯ! Небезпека порізів!**

Небезпека отримання різаних ран під час контакту з гострими рухомими деталями пристрою і ріжучим інструментом.

- Завжди вимикайте пристрій перед технічним і сервісним обслуговуванням та очищенням. Відключіть пристрій від мережі.
- Завжди носіть захисні рукавиці під час технічного обслуговування, догляду та очищення.

**⚠ ПОПЕРЕДЖЕННЯ! Небезпека травмування під час ремонтних робіт.** Неналежний ремонт може привести до серйозних травм і порушень нормальної роботи.

- Проведення ремонтних робіт дозволяється тільки сервісним центром виробника або уповноваженим спеціалізованим компаніям!

- Після кожного використання перевірте подрібнювач на знос та у разі необхідності замініть пошкоджені деталі.
- Регулярно очищайте вентиляційний отвір від залишків матеріалу та їх відкладень.
- Використовуйте тільки зазначені виробником запасні частини.

### 8.1 Ножовий блок подрібнювача (МН 2810)

Для збереження оптимальної ефективності подрібнення і запобігання пошкодженням пристрою необхідно регулярно виконувати заміну ножів.

- Замінювати ножі слід завжди попарно.
- Завжди щільно затягувати гвинти.
- Заборонено працювати з тупими ножами.

### 8.2 Заміна/повертання подрібнювальних ножів (МН 2810) (11/12)

Змінні ножі для Crush МН 2810 арт. № 113079

1. Вимкніть подрібнювач і від'єднайте від мережі.
2. Викрутіть блокувальний гвинт (11/1) і зніміть верхню частину подрібнювача (11/2).
3. Зніміть протирізальну пластину з направляючої (12/1), відкрутивши три гайки М8 (12/4).
4. Ослабте і вийміть гвинти з потайними головками М8x10 (12/2).
5. Вийміть ніж (12/3) і переверніть його. Якщо ніж затуплений з обох боків, його необхідно замінити.
6. Закріпіть ніж (12/3) за допомогою гвинтів із потайними головками М8x10 (12/2) і переверніть або замініть другий ніж.
7. Потім знову встановіть протирізальну пластину з направляючою (12/1) і зафіксуйте за допомогою гайок М8 (12/4).
8. На завершення встановіть і прикрутіть верхню частину подрібнювача.

### 8.3 Регулювання опорної пластини (LH 2810) (07)

Зношений або пошкоджений різальний валець має бути замінений кваліфікованим фахівцем.

Для збереження оптимальної ефективності подрібнення і запобігання пошкодженням ножового апарату (07/3) необхідно регулярно виконувати регулювання опорної пластини (07/2).

Також регулювання опорної пластини необхідно здійснювати при утворенні так званих ланцюжків.

При працюючому двигуні:

1. Поверніть регулювальний гвинт (07/1) на 1/6 обороту вправо, доки не буде чути легкий скреготливий звук, а з каналу викиду протягом короткого часу не посилається тонка алюмінієва стружка.
2. Тепер матеріал, що подрібнюється, повинен розрізатися повністю.

#### 8.4 Догляд

- Після використання очищайте пристрій від забруднень і залишків матеріалу.
- Не очищайте пристрій струменем води або за допомогою високого тиску.
- Не використовуйте засоби для чищення й розчинники.
- Для очищення використовуйте м'яку щітку або ганчірку.
- Для захисту від корозії окропіть внутрішню частину корпусу спреєм із інсектицидним маслом, що розкладається біологічно.

## 9 ЗБЕРІГАННЯ

Очищайте подрібнювач після використання. Зберігайте в сухому закритому місці, недоступному для дітей.

Для підготовки до зимового зберігання вко-найте зазначені далі роботи:

#### МН 2810 (11/12)

1. Вимкніть принтер і від'єднайте його від мережі.

2. Дочекайтеся повної зупинки ножового диска.
3. Викрутіть блокувальний гвинт (11/1) і зніміть верхню частину подрібнювача (11/2).
4. Очистіть внутрішній простір подрібнювача від крупного і вологого матеріалу.
5. Обприскайте подрібнювальний ніж (12/3) масляним спреєм.
6. Спорожніть накопичувальний кошик.
7. Потім знову встановіть і прикрутіть верхню частину подрібнювача (11/2).
8. Зберігайте подрібнювач в положенні стоячи.

#### ЛН 2810

1. Вимкніть принтер і від'єднайте його від мережі.
2. Спорожніть накопичувальний кошик.
3. Зберігайте подрібнювач в положенні стоячи.

## 10 УСУНЕННЯ НЕСПРАВНОСТЕЙ

**i ПРИМІТКА** У разі виникнення пошкоджень, які не зазначені в цій таблиці, або пошкоджень, з якими користувач не може впоратися сам, слід звернутися до нашої служби підтримки.

#### МН 2810

Несправність	Можлива причина	Спосіб усунення
Двигун не запускається.	Накопичувальний кошик витягнутий або не заблокований.	Повністю вставити накопичувальний кошик і заблокувати його.
	Розетка в будинку несправна.	Використовуйте іншу розетку в будинку.
	Подовжувальний кабель пошкоджений.	Перевірити кабель, у разі необхідності замінити.
Пристрій не втягує матеріал для подрібнення.	Накопичувальний кошик переповнений (зворотний тиск на ножовий блок).	Спорожнити накопичувальний кошик. При необхідності видаліть подрібнений матеріал із ножового блоку, див. розділ 7.4 "Усунення блокування ножового блоку / різально-го вальця", сторінка 211.
	Ножовий блок забитий мокрим подрібненим матеріалом.	Очистити блокування шляхом подачі гілок.

Несправність	Можлива причина	Спосіб усунення
Матеріал, що подрібнюється, розрізається не повністю.	Ножі затуплені або пошкоджені	Поверніть або замініть ніж, див. <i>розділ 8.2 "Заміна/повертання подрібнювальних ножів (МН 2810) (11/12)", сторінка 212</i>
Двигун глухне.	Спрацював захисний вимикач при перевантаженні або блокуванні ножового диска.	Приблизно через 5 хвилин охолодження двигун можна включати знову.
Незвичайні шуми, вібрація на пристрої.	Послабилися гвинти на двигуні, його кріпленні, опорі або ножовому блоці.	Затягнути гвинти.

## LH 2810

Несправність	Можлива причина	Спосіб усунення
Двигун не запускається.	Перемикач напрямку обертання в нейтральному положенні.	Повернути перемикач напрямку обертання вліво або вправо.
	Накопичувальний кошик витягнутий або не заблокований.	Повністю вставити накопичувальний кошик і заблокувати його.
	Розетка в будинку несправна.	Використовуйте іншу розетку в будинку.
	Подовжувальний кабель пошкоджений.	Перевірити кабель, у разі необхідності замінити.
Пристрій не втягує матеріал для подрібнення.	Неправильний напрямок обертання різального валка.	Повернути перемикач напрямку обертання вліво (звичайний режим).
	Накопичувальний кошик переповнений (зворотний тиск на ножовий блок).	Спорожнити накопичувальний кошик. При необхідності видаліть подрібнений матеріал із ножового блоку, див. <i>розділ 7.4 "Усунення блокування ножового блока / різального вальця", сторінка 211.</i>
	Різальний валець забитий вологим матеріалом.	Очистити блокування шляхом подачі гілок.
Матеріал, що подрібнюється, розрізається не повністю.	Неправильно налаштована опорна пластина в різальному механізмі.	Відрегулюйте опорну пластину, див. <i>розділ 8.3 "Регулювання опорної пластини (LH 2810) (07)", сторінка 212.</i>
Двигун глухне.	Спрацював захисний вимикач при перевантаженні або блокуванні ножового диска.	Приблизно через 5 хвилин охолодження двигун можна включати знову.
Незвичайні шуми, вібрація на пристрої.	Послабилися гвинти на двигуні, його кріпленні та опорі.	Затягнути гвинти.

## 11 ТРАНСПОРТУВАННЯ

Транспортувати подрібнювач дозволяється тільки із заблокованою верхньою частиною.

1. Вимкніть двигун і дочекайтеся зупинки ножового блоку (MH 2810) або різального вальця (LH 2810).
2. Потім від'єднайте пристрій від мережі.
3. Тримайте подрібнювач за ручку (01/1) і трохи нахиліть пристрій.
4. Для переміщення на нове місце тягніть пристрій за собою. Слідкуйте за поверхнею, щоб пристрій не перевернувся під час транспортування.

## 12 УТИЛІЗАЦІЯ

**Вказівки щодо електричного і електронного обладнання (ElektroG)**



- Електронні та електричні пристрої не належать до звичайних побутових відходів. Їх слід збирати та викидати окремо.
- Власники або користувачі електричного та електронного обладнання зобов'язуються повертати його відповідно до законодавства після використання.

## 14 ГАРАНТІЯ

До закінчення строку давності рекламаций, установленого за законом, виробник усуває можливі дефекти матеріалу чи виробничий брак шляхом ремонту або заміни (на свій вибір). Строк давності визначається законодавством країни, у якій прилад було куплено.

Гарантія зберігається лише за таких умов:

- Дотримуйтеся цього посібника з експлуатації
- Використання приладу за призначенням
- Використання оригінальних запчастин

Гарантія не поширюється на:

- Пошкодження лакофарбового покриття, спричинене звичайним зношуванням
- частини, що зношуються, позначені у відомості запасних частин рамкою; xxxxxx (x)

Відлік гарантійного терміну розпочинається з дати придбання виробу першим кінцевим споживачем. Дата придбання вказана в чеку. У разі виникнення гарантійного випадку зверніться з цією заявою та оригіналом квитанції, що підтверджує покупку, до свого дилера або в найближчу авторизовану сервісну службу. Це гарантійне зобов'язання не змінює встановлені законом претензії покупця до продавця.

Символ з перекресленого смітника означає, що електричні та електронні пристрої заборонено утилізувати разом з іншими побутовими відходами.

Електричні та електронні пристрої можна безкоштовно в таких місцях:

- Державна служба з видалення або збору (наприклад, муніципальні склади)
- Магазины електрообладнання (стаціонарні та інтернет-магазини) за умови, що продавці зобов'язані приймати їх чи пропонувати їх на добровільній основі.

Ці заяви застосовуються тільки для пристроїв, встановлених і проданих у країнах Європейського Союзу, відповідно до Директиви ЄС 2012/19/ЄС. У країнах за межами Європейського Союзу можуть діяти інші правила щодо утилізації електричних та електронних пристроїв.

## 13 СЕРВІСНЕ ОБСЛУГОВУВАННЯ

Якщо у вас є питання щодо гарантії, ремонту або запасних частин, зверніться в найближчий сервісний центр AL-KO. Адресу можна знайти в Інтернеті за посиланням:

[www.al-ko.com/service-contacts](http://www.al-ko.com/service-contacts)

Гарантія анулюється за таких умов:

- Самовільний ремонт
- Самовільна зміна технічних характеристик
- Використання не за призначенням

