



KATANA-50
KATANA-50 EX
KATANA-100
KATANA-100/212
KATANA-HEAD
KATANA-Artist
KATANA-Artist HEAD



KATANA-50

KTN-50 3

50 W Ausgangsleistung, 30 cm (12 inch) Lautsprecher



KATANA-50 EX

KTN50 3EX

50 W Ausgangsleistung, 30 cm (12 inch) Lautsprecher



KATANA-100

KTN-100 3

100 W Ausgangsleistung, 30 cm (12 inch) Lautsprecher



KATANA-100/212

KTN-212 3

100 W Ausgangsleistung, 30 cm (12 inch) Lautsprecher x 2



KATANA-HEAD

KTN-HEAD 3

100 W Ausgangsleistung, 12 cm (5 inch) Lautsprecher



KATANA-Artist

KTN-ART 3

100 W Ausgangsleistung, 30 cm (12 inch) Lautsprecher



KATANA-Artist HEAD

KTN-ART3HD

100 W Ausgangsleistung

Diese Anleitung beschreibt die Modelle KATANA-50, KATANA-50 EX, KATANA-100, KATANA-100/212, KATANA-HEAD, KATANA-Artist und KATANA-Artist HEAD.

Beschreibungen, die nur für bestimmte Modelle gelten, sind mit einem Symbol markiert (Beispiel: **nur 100/212, HEAD**).

Die Bedienoberfläche und Anschlüsse

Die Bedienoberfläche und Vorderseite

KATANA-50, KATANA-50 EX, KATANA-100, KATANA-100/212, KATANA-HEAD

* Die Abbildung zeigt das Modell KATANA-HEAD.

* Die Modelle KATANA-50/KATANA-50 EX besitzen nicht die folgenden Kontrollelemente: [PRESENCE]-Regler, [CAB RESONANCE]-Schalter, [BLOOM]-Taster, [CONTOUR]-Taster, TONE SETTING [CH3]- und [CH4]-Taster, [SOLO]-Taster.



KATANA-Artist, KATANA-Artist HEAD



1 INPUT-Buchse

Hier wird die E-Gitarre angeschlossen.

2 AMPLIFIER

[AMP TYPE]-Regler

Dieser bestimmt den Verstärker-Typ. Alle Verstärkertypen erzeugen jeweils den originalen Sound.

Type	Beschreibung
BROWN	Ein Lead-Sound in Teilen ähnlich des Brown-Sounds des BOSS WAZA HEAD.
LEAD	Durch unterschiedliche Gain-Einstellungen wird eine große Bandbreite von Sounds erzeugt, von Crunch bis High-Gain.
CRUNCH	Ein dichter Crunch-Sound, der auf alle Nuancen des Saiten-Picking reagiert.
PUSHED	Ein sehr vordergründiger Sound, bei dem die Klangfarbe sich abhängig von den Nuancen des Saiten-Picking verändert.
CLEAN	Ein natürlich klingender Clean-Sound. In Verbindung mit dem BOOSTER kann dieser Sound auch für Soli und Lead-Passagen eingesetzt werden.
ACOUSTIC	Ein dedizierter Akustik-Verstärker, der für eine akustische Gitarre verwendet werden kann.

[VARIATION]-Taster

Dieser schaltet die AMP TYPE-Variation um.

[GAIN]-Regler

Dieser regelt die Stärke des Verzerrer-Effekts.

[VOLUME]-Regler

Dieser Regler bestimmt die Lautstärke.

[BLOOM]-Taster nur HEAD, Artist, Artist HEAD

Wenn diese Funktion eingeschaltet ist, erzeugt der Schaltkreis des Verstärkers einen Sound mit elastischen Tiefen-Frequenzen.

3 EQUALIZER

[BASS]-Regler

Dieser bestimmt den Pegel der tiefen Frequenzen.

[MIDDLE]-Regler

Dieser bestimmt den Pegel der Mitten-Frequenzen.

[TREBLE]-Regler

Dieser bestimmt den Pegel der hohen Frequenzen.

[CONTOUR]-Taster nur 100, 100/212, HEAD, Artist, Artist HEAD

Dieser schaltet zwischen den drei Typen des Mittenbereich-Bands um (grün/rot/orange) und verändert entsprechend die Klangfarbe.

Jedes Drücken dieses Tasters schaltet die Einstellung aufeinander folgend um (grün → rot → orange → OFF).

4 EFFECTS

Hier können Sie die Einstellungen der internen Effekte vornehmen. Weitere Informationen zu den Effekttypen und den Einstellungen für die Regler finden Sie im Abschnitt „Verwenden der Effekte“ (S. 12).

[BOOSTER]-Taster/Regler

Diese stellen die Distortion-Effekte ein.

[MOD]-Taster/Regler

Diese stellen den Modulation-Effekt ein.

[FX]-Taster/Regler

Diese stellen Effekte ein wie Wah, Tremolo und Octave.

[DELAY]-Taster/Regler

Diese stellen den Delay-Effekt ein.

[TAP]-Taster

Dieser bestimmt die Delayzeit. Wenn Sie diesen Taster 2x oder mehr hintereinander drücken, wird die Delayzeit automatisch auf das entsprechende Intervall gestellt.

[REVERB]-Taster/Regler

Diese steuern den Reverb-Effekt.

5 TONE SETTING

Hier können Sie Sound-Einstellungen sichern, welche Sie über die Bedienoberfläche vorgenommen haben.

50, 50 EX

Sie können im Gerät vier Sound-Einstellungen sichern.

BANK A	CH1, CH2
BANK B	CH1, CH2

* Am KATANA-50 EX können Sie CH3 und CH4 verwenden, wenn Sie einen GA-FC/GA-FC EX anschließen (zusätzliches Zubehör).

100, 100/212, HEAD, Artist, Artist HEAD

Sie können im Gerät 8 Sound-Einstellungen sichern.

BANK A	CH1, CH2, CH3, CH4
BANK B	CH1, CH2, CH3, CH4

HINWEIS

nur 50, 50 EX, 100, 100/212, HEAD

Um zwischen BANK A und BANK B umzuschalten, halten Sie den [PANEL]-Taster für ca. eine Sekunde gedrückt, wenn Sie einen der [CH1]-[CH4]-Taster betätigen.

Der gedrückte [CH1]-[CH4]-Taster blinkt und die Bank wird umgeschaltet. Wenn BANK B ausgewählt ist, blinkt die Anzeige des [PANEL]-Tasters langsam.

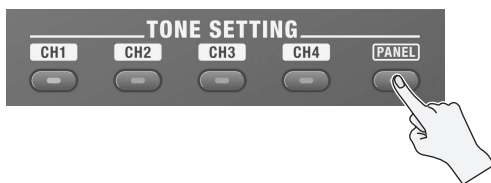

* Es ist nicht möglich, die Bänke umzuschalten, während PANEL ausgewählt ist.

[BANK]-Taster nur Artist, Artist HEAD

Dieser schaltet zwischen BANK A und BANK B um.

Wenn die BANK B ausgewählt ist, leuchtet die Anzeige des [BANK]-Tasters.

[CH1]-[CH4]-Taster

Die [CH1]-[CH4]-Taster (50, 50 EX) : [CH1]) speichern die Einstellungen aller Regler der Bedienoberfläche (außer dem [MASTER]-Regler) und aller Taster.

Um die aktuellen Einstellungen zu sichern, halten Sie einen dieser Taster für eine Sekunde gedrückt.

* Wenn Sie wieder die Werksvoreinstellungen abrufen möchten, halten Sie den [PANEL]-Taster gedrückt und schalten Sie den Verstärker ein (S. 9).

[PANEL]-Taster

Der Verstärker erzeugt den Sound auf Grundlage der aktuellen Regler-Einstellungen.

6 [RESONANCE]-Regler nur Artist, Artist HEAD

Dieser bestimmt die Definition der niedrigen Frequenzen.

7 [PRESENCE]-Regler nur 100, 100/212, HEAD, Artist, Artist HEAD

Dieser verstärkt den Höhenanteil der mittleren und hohen Frequenzen. Dadurch erhält der Sound eine zusätzliche Schärfe.

8 [MASTER]-Regler

Dieser bestimmt die Gesamt-Lautstärke.

9 SOLO

[SOLO]-Taster nur 100, 100/212, HEAD, Artist, Artist HEAD

Dieser schaltet die Solo-Funktion ein bzw. aus.

[LEVEL]-Regler (innerer Regler) nur Artist, Artist HEAD

Dieser bestimmt die Lautstärke für Solo-Sounds.

[DELAY]-Regler (äußerer Regler) nur Artist, Artist HEAD

Dieser stellt den Delay-Effekt ein, wenn die Solo-Funktion auf ON gestellt ist.

[TAP]-Taster nur Artist, Artist HEAD

Dieser stellt die Delay Time ein, wenn die Solo-Funktion auf ON gestellt ist. Wenn Sie diesen Taster 2x oder mehr hintereinander drücken, wird die Delayzeit automatisch auf das entsprechende Intervall gestellt.

10 LINE OUT nur Artist, Artist HEAD

Regler-Position	Beschreibung
CUSTOM	Sie können die in der speziellen App (S. 14) vorgenommenen Einstellungen auswählen und anwenden. Drücken Sie den Taster oberhalb des Reglers (den CUSTOM-Taster) mehrfach, um eine der beiden Einstellungen (grün, rot) auszuwählen. * Der CUSTOM-Taster ist nur dann aktiv, wenn der Regler auf CUSTOM gestellt ist.
REC	ein Sound, der mit einem vom Lautsprecher weiter entfernten Mikrofon aufgenommen wird.
LIVE	ein Sound, der mit einem nah am Lautsprecher aufgestellten Mikrofon aufgenommen wird.
BLEND	eine Sound-Mixtur aus weiter entferntem und nah aufgestelltem Mikrofon (kann sowohl für Live-Konzerte als auch Aufnahmen verwendet werden).

11 [POWER CONTROL]-Schalter

Dieser ermöglicht das Umschalten des Ausgangspegels des Verstärkers. Bei „STANDBY“ wird der Sound stummgeschaltet, ohne dass der Verstärker ausgeschaltet werden muss.

Wenn der Sound stummgeschaltet ist, blinken die ausgewählten [CH1]–[PANEL]-Taster.

Dieses ist z.B. sinnvoll bei Unterbrechen einer Probe oder in einer Pause bei einem Live-Konzert.

[GLOBAL EQ]-Taster nur Artist, Artist HEAD

Dieser schaltet den Global Equalizer ein bzw. aus.

Sie können zwischen drei Equalizer-Einstellungen umschalten (grün/rot/orange).

HINWEIS

Die drei globalen Equalizer können in der speziellen App eingestellt werden (S. 14). Diese können nicht direkt am Gerät eingestellt werden.

12 [CAB RESONANCE]-Schalter nur 100/212, HEAD, Artist, Artist HEAD

Dieser fügt die Resonanz eines Lautsprechers hinzu.

Wert	Beschreibung
VINTAGE	der warme Sound eines Vintage-Lautsprechers.
MODERN	ein moderner Lautsprecher-Sound mit verstärkten Bass-Frequenzen.
DEEP	ein Sound mit starken Bässen und ausgeprägtem Klangcharakter.

13 [POWER]-Schalter

Dieser schaltet das Gerät ein bzw. aus.

Rückseite

KATANA-50, KATANA-50 EX

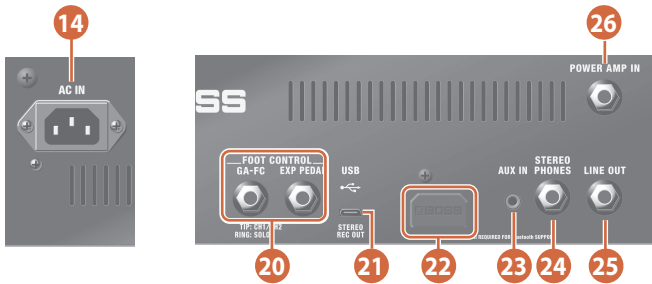

* Die Abbildung zeigt das Modell KATANA-50 EX. Der KATANA-50 besitzt keine LINE OUT-Buchse und keine GA-FC-Buchse.

KATANA-100, KATANA-100/212, KATANA-HEAD

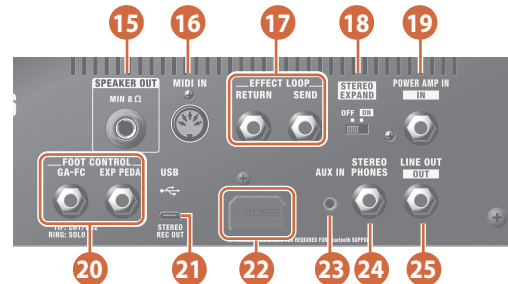

* Die Abbildung zeigt das Modell KATANA-HEAD. Der KATANA-100 und KATANA-100/212 besitzt keine MIDI IN-Buchse und keine SPEAKER OUT-Buchse.

KATANA-Artist, KATANA-Artist HEAD

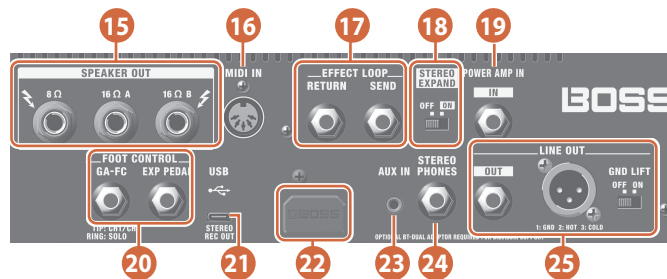

* Die Abbildung zeigt das Modell KATANA-Artist HEAD.

14 AC IN-Buchse

Hier wird das beigegefügte Netzkabel angeschlossen.

15 SPEAKER OUT-Buchsen nur HEAD, Artist, Artist HEAD

Hier wird eine externe Lautsprecherbox angeschlossen. Verwenden Sie für die Verbindung zur Lautsprecherbox nur ein Lautsprecherkabel. Verwenden Sie keine abgeschirmten Kabel (z.B. Gitarrenkabel).

Wenn ein externer Lautsprecher angeschlossen ist

HEAD

- Wenn in dieser Buchse ein Stecker eingesteckt ist, wird über den internen Lautsprecher kein Sound ausgegeben.
- Die Lautsprecherbox muss einen Eingangswiderstand von 8Ω oder höher besitzen.

Artist

- Ab Werk ist der interne Lautsprecher mit der 8Ω-Buchse verbunden. Wenn die 8Ω-Buchse verkabelt ist, wird über die 16Ω (A/B)-Buchsen kein Sound ausgegeben.

Wenn Sie eine externe Lautsprecherbox verwenden möchten, ziehen Sie den Stecker aus der 8Ω-Buchse.

Artist, Artist HEAD

- Wenn Sie die 8Ω-Buchse verwenden möchten, müssen Sie eine Lautsprecherbox verwenden, deren Widerstand bei 8Ω oder höher liegt.
- Wenn Sie die 16Ω (A/B)-Buchsen verwenden möchten, müssen Sie eine Lautsprecherbox verwenden, deren Widerstand bei 16Ω oder höher liegt.

16 MIDI IN-Anschluss nur HEAD, Artist, Artist HEAD

Sie können den Verstärker über ein Multieffektgerät oder einen MIDI Foot Controller steuern.

Einstellen des MIDI-Empfangskanals

Empfangskanal	Bedienvorgang
CH1	Halten Sie den [CH1]-Taster gedrückt und schalten Sie das Gerät ein.
CH2	Halten Sie den [CH2]-Taster gedrückt und schalten Sie das Gerät ein.
CH3	Halten Sie den [CH3]-Taster gedrückt und schalten Sie das Gerät ein.
CH4	Halten Sie den [CH4]-Taster gedrückt und schalten Sie das Gerät ein.

* Der Empfangskanal ist ab Werk auf CH1 eingestellt.

Received Data

RX CH	1–4
OMNI	OFF (fest voreingestellt)
	1 (00H) : BANK A CH1
	2 (01H) : BANK A CH2
	3 (02H) : BANK A CH3
	4 (03H) : BANK A CH4
PC	5 (04H) : PANEL
	6 (05H) : BANK B CH1
	7 (06H) : BANK B CH2
	8 (07H) : BANK B CH3
	9 (08H) : BANK B CH4

CC	#16	BOOSTER SW	
	#17	MOD SW	
	#18	FX SW	0-63: OFF
	#19	DELAY SW	64-127: ON
	#20	REVERB SW	
	#21	EFFECT LOOP SW	
	#80	EXP PEDAL	
	#81	GA-FC EXP PEDAL 1 (FX)	0-127
	#82	GA-FC EXP PEDAL 2 (VOLUME)	
	#83	GA-FC (FS1)	0-63: OFF
#84	GA-FC (FS2)	64-127: ON	

* Wenn Sie die Regler in der EFFECTS-Sektion betätigen, werden die Einstellungen für die Regler aktiviert und die o.g. ON/OFF-Einstellung ist nicht mehr gültig.

17 EFFECT LOOP SEND/RETURN-Buchsen

nur 100, 100/212, HEAD, Artist, Artist HEAD

Hier wird ein externes Effekt-Gerät (mono) angeschlossen. Verbinden Sie die SEND-Buchse mit dem Eingang des externen Effektgeräts und die RETURN-Buchse mit dem Ausgang des externen Effektgeräts.

18 [STEREO EXPAND]-Schalter

Zwei KATANA-Verstärker werden als Stereo-Set verwendet.

Diagramm Stereo-Verbindung

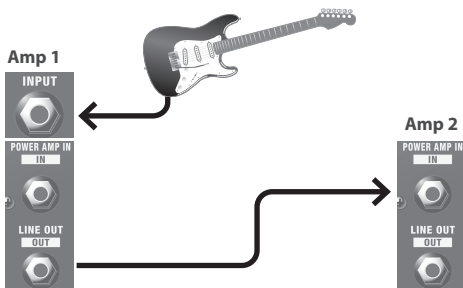

1. Verbinden Sie die LINE OUT-Buchse des Verstärkers #1 (an dem die Gitarre angeschlossen ist) mit der POWER AMP IN-Buchse des Verstärkers #2.
2. Stellen Sie bei beiden Verstärkern den [STEREO EXPAND]-Schalter auf ON.

* In diesem Fall sind alle Regler des Verstärkers #2 ohne Funktion, außer dem [MASTER]-Regler und dem [POWER CONTROL]-Schalter.

19 POWER AMP IN-Buchse

Das an dieser Buchse anliegende Signal wird direkt zum Power Amp geleitet, ohne vorher den KATANA Preamp zu durchlaufen. Diese Verbindung ist z.B. geeignet für das Ausgangssignal eines externen Preamp oder Multieffekt-Geräts mit integriertem Amp-Simulator.

Wenn Sie die POWER AMP IN-Buchse verwenden, leuchtet der [PANEL]-Taster grün (bzw. rot, wenn der [STEREO EXPAND]-Schalter auf ON gestellt ist).

- * In diesem Fall sind für das Eingangssignal alle Regler ohne Funktion, außer dem [MASTER]-Regler und dem [POWER CONTROL]-Schalter.
- * Setzen Sie den [STEREO EXPAND]-Schalter auf „OFF“, es sei denn, Sie verwenden zwei KATANA in einer Stereoverbindung.
- * Es ist nicht möglich, die POWER AMP IN-Buchse und die INPUT-Buchse gleichzeitig zu verwenden. Wenn beide Buchsen verkabelt sind, erhält die INPUT-Buchse Priorität.

20 FOOT CONTROL

TIP: CH1/CH2, RING: SOLO-Buchse nur 50

Wenn Sie einen Fußschalter anschließen (FS-6, FS-7 oder FS-5L; zusätzliches Zubehör), können Sie darüber die Kanäle CH1/CH2 umschalten und die Solo-Funktion ein- und ausschalten.

EXP PEDAL-Buchse

Wenn Sie ein Expression-Pedal anschließen (EV-30, FV-500L, FV-500H oder Roland EV-5; zusätzliches Zubehör), können Sie darüber die Lautstärke steuern.

GA-FC (TIP: CH1/CH2, RING: SOLO)-Buchse

nur 50 EX, 100, 100/212, HEAD, Artist, Artist HEAD

Mithilfe einer der zusätzlich erhältlichen Fußpedaleinheiten GA-FC oder GA-FC EX können Sie die Kanäle umschalten und die Effekte ein- bzw. ausschalten.

Wenn Sie einen Fußschalter anschließen (FS-6, FS-7 oder FS-5L; zusätzliches Zubehör), können Sie darüber die Kanäle CH1/CH2 umschalten und die Solo-Funktion ein- und ausschalten.

21 USB -Anschluss

Sie können den Sound des Verstärkers mithilfe eines handelsüblichen USB Type-C®-kompatiblen USB-Kabels in einem Rechner aufzeichnen. Sie können mithilfe einer speziellen App die Einstellungen der internen Effekte verändern (S. 14).

* Verwenden Sie kein USB-Kabel, das nur für Aufladezwecke gedacht ist. Aufladekabel können keine Daten übertragen.



Sie müssen auf dem verwendeten Rechner den USB-Treiber installieren, bevor Sie das Gerät an den Rechner anschließen.

Den USB-Treiber können Sie von der BOSS-Internetseite herunter laden. Lesen Sie vor der Installation die Hinweise im Dokument „Readme.htm“, das mit dem Treiber herunter geladen wird.

<https://www.boss.info/support/>

22 Bluetooth ADAPTOR-Buchse

Schließen Sie den **Bluetooth**® Audio MIDI Dual-Adapter (BT-DUAL, zusätzliches Zubehör) an, um über die kabellose Verbindung die Musik Ihres Mobilgeräts (Smartphone, Tablet usw.) zu hören bzw. die Effekte mithilfe einer App am Mobilgerät zu editieren (S. 15).

23 AUX IN-Buchse

Hier wird ein Audio Player, CD-Player, Instrument oder eine andere Audioquelle angeschlossen. Sie können damit zu einem Audio-Playback spielen.

24 STEREO PHONES-Buchse

Hier können Sie einen Kopfhörer anschließen. Sie können damit den gleichen kraftvollen Sound wie bei einem Gitarrenverstärker erzielen. Stellen Sie mit dem [MASTER]-Regler die gewünschte Lautstärke ein.

* Wenn in dieser Buchse ein Stecker eingesteckt ist, wird über den internen Lautsprecher kein Sound ausgegeben. Sie können dann z.B. nachts üben, ohne dass ein lauter Sound erzeugt wird.

25 LINE OUT-Buchse nur 50 EX, 100, 100/212, HEAD, Artist, Artist HEAD

Hier wird ein PA- oder Aufnahmesystem angeschlossen. Sie können damit den gleichen kraftvollen Sound wie bei einem Gitarrenverstärker erzielen.

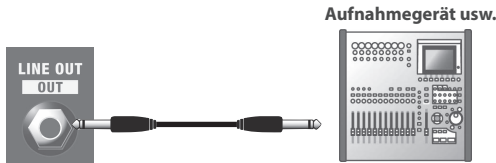

Sie können diesen Anschluss mit einem PA-System verbinden oder Ihr Spiel aufzeichnen und den Sound dabei gleichzeitig über die Lautsprecherbox des Verstärkers abhören.

Stellen Sie die Lautstärke mit dem [VOLUME]-Regler ein.

Da der [MASTER]-Regler nicht die Signallautstärke der LINE OUT-Buchsen beeinflusst, können Sie dieser Regler herunterdrehen, wenn Sie möchten, dass der Sound nicht gleichzeitig über den Lautsprecher des Verstärkers ausgegeben werden soll.

- * Um Fehlfunktionen bzw. eventuellen Beschädigungen vorzubeugen, regeln Sie immer die Lautstärke auf Minimum und lassen Sie alle Geräte ausgeschaltet, wenn Sie Kabelverbindungen vornehmen.

LINE OUT (XLR)-Anschluss, [GND LIFT]-Schalter

nur Artist, Artist HEAD

Es ist möglich, dass ein Brummgeräusch auftritt, wenn Sie externe Geräte an den Verstärker anschließen.

Dieses Problem können Sie eventuell beseitigen, indem Sie die Position des [GND LIFT]-Schalters verändern. Die reguläre Stellung des [GND LIFT]-Schalters ist OFF.

Switch	Beschreibung
ON	Pin 1 des BALANCE OUT-Anschluss ist von der Erde des Geräts getrennt.
OFF	Pin 1 des BALANCE OUT-Anschluss ist mit der Erde des Geräts verbunden.

- * Pin-Belegung des LINE OUT (XLR)-Anschluss



- * Wenn ein Gerät an der LINE OUT-Buchse angeschlossen ist, wird kein Sound über die LINE OUT (XLR)-Buchse ausgegeben.

Der STEREO EXPAND-Modus des KATANA-50 EX

Sie können zwei KATANA-50 EX zu einem Stereo-Set kombinieren (STEREO EXPAND-Modus).

1. Halten Sie die Taster [CH2] und [PANEL] gedrückt und schalten Sie die Verstärker #1 und #2 ein.
2. Verbinden Sie die LINE OUT-Buchse des Verstärkers #1 (an dem die Gitarre angeschlossen ist) mit der POWER AMP IN-Buchse des Verstärkers #2.

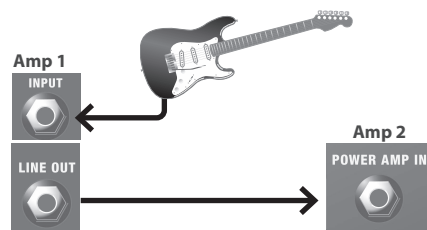

*** Amp 2 Bedienungsvorgang**

Wenn der STEREO EXPAND-Modus aktiviert ist, leuchtet der [PANEL]-Taster rot und Sie können nur den [MASTER]-Regler und den [POWER CONTROL]-Schalter verwenden.

- * Um den Verstärker wieder eigenständig zu verwenden, schalten Sie diesen aus, halten Sie erneut die Taster [CH2] und [PANEL] gedrückt und schalten Sie den Verstärker ein.

Anschließen eines Fußschalters

Anschließen eines Fußschalters (BOSS FS-6, FS-7, FS-5L; zusätzliches Zubehör)

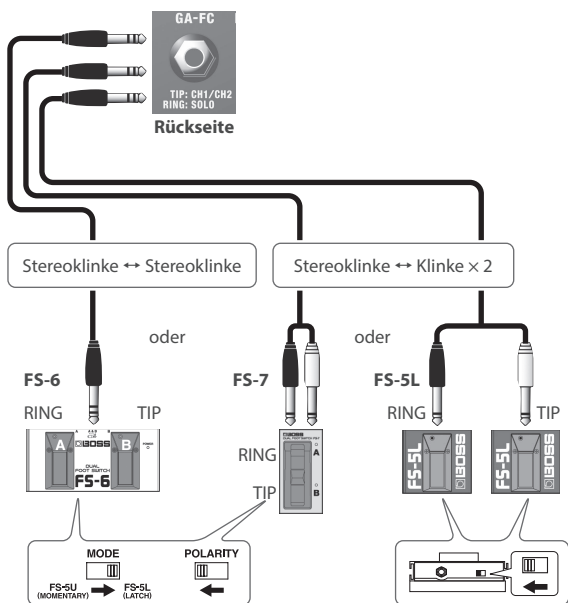

Switch	Beschreibung
TIP	schaltet zwischen CH1 und CH2 um.
RING	schaltet die SOLO-Funktion ein bzw. aus.

* Dieses Gerät ist kompatibel zu Fußpedalen mit Schalter-Funktion (FS-6, FS-7, oder FS-5L; zusätzliches Zubehör). Wenn Sie einen FS-6 bzw. FS-7 verwenden, setzen Sie den Mode von A und B auf FS-5L (LATCH). Fußtaster (z.B. wie der FS-5U) können nicht verwendet werden.

Anschließen eines GA-FC oder GA-FC EX

nur 50 EX, 100, 100/212, HEAD, Artist, Artist HEAD

Schließen Sie ein Stereokabel an die GA-FC-Buchse an.

- * Verwenden Sie ausschließlich Stereokabel.
- * Verwenden Sie Verbindungskabel ohne eingebauten Widerstand.

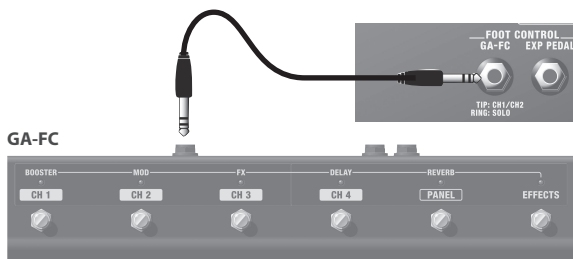

Bedienung des GA-FC/GA-FC EX

Sie können die TONE SELECT-Bereiche umschalten (CH1–CH4, PANEL).

Sie können auch die Effekte (BOOSTER, MOD, FX, DELAY, REVERB) ein- bzw. ausschalten, indem der [EFFECTS]-Schalter auf ON gestellt wird.

Jedesmal, wenn Sie einen der [CH1]–[CH4]-Schalter oder den [PANEL]-Schalter gedrückt halten, können Sie den Solo-Modus ein- bzw. ausschalten (bei ON blinkt die Anzeige langsam).

Wenn Sie den [EFFECTS]-Schalter gedrückt halten (die Anzeige blinkt), können Sie mit dem [DELAY]-Schalter die Delay 1-Zeit und mit dem [REVERB]-Schalter die Delay 2-Zeit eingeben.

Anwendung der Expression-Pedale

Wenn Sie ein Expression-Pedal anschließen (EV-30, FV-500L, FV-500H oder Roland EV-5; zusätzliches Zubehör), können Sie mit dem Pedal die Lautstärke oder einen Effekt wie z.B. „Wah“ steuern.



Anschluss	Beschreibung
VOLUME	Dieser Regler bestimmt die Lautstärke.
EXP	Sie können einen Effekt wie z.B. „Wah“ steuern.

* Mithilfe der speziellen App (S. 14) können Sie dem an der VOLUME- oder EXP-Buchse angeschlossenen Expression-Pedal eine Funktion zuordnen.

Einstellen des Lautstärke-Minimalwerts des Expression-Pedals

Die Stellung des [MINIMUM VOLUME]-Reglers bestimmt, wie hoch die verbliebene Lautstärke ist, wenn das Expression-Pedal komplett zurück genommen ist.



[MINIMUM VOLUME]-Regler

* Verwenden Sie nur das empfohlene Expression-Pedal. Die Benutzung von Expression-Pedalen anderer Hersteller kann zu Fehlfunktionen oder/und Beschädigungen des Geräts führen.

Verwendung eines Fußschalters

Wenn Sie einen Fußschalter anschließen (FS-6, FS-7 oder FS-5U; zusätzliches Zubehör), können Sie darüber zwischen BANK A/B bei TONE SETTING umschalten oder die Delayzeit eingeben (Tap Input).

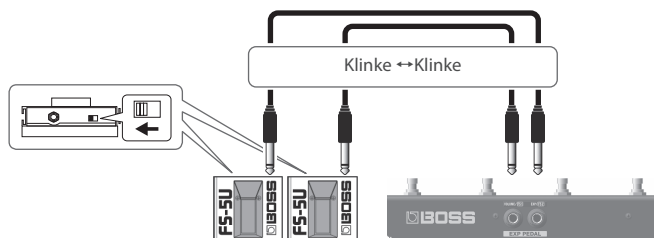

Anschluss	Beschreibung
FS1	Dieser schaltet zwischen BANK A/B des TONE SETTING um.
FS2	Dieser bestimmt die Delayzeit. Wenn Sie diesen Taster 2x oder mehr hintereinander drücken, wird die Delayzeit automatisch auf das entsprechende Intervall gestellt.

* Mithilfe der speziellen App (S. 14) können Sie dem an der FS1- oder FS2-Buchse angeschlossenen Fußschalter eine Funktion zuordnen.

Umschalten der Bänke über den GA-FC/GA-FC EX

Wählen Sie einen der Kanäle [CH1]–[CH4] aus und halten Sie den [PANEL]-Schalter für ca. eine Sekunde gedrückt.

Wenn die BANK B ausgewählt ist, blinkt die Anzeige des [PANEL]-Tasters langsam.

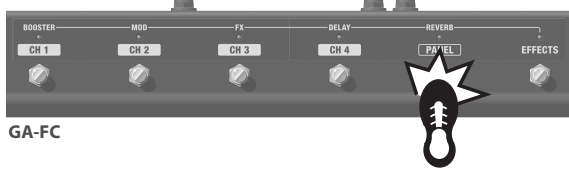

- * Es ist nicht möglich, die Bänke umzuschalten, während PANEL ausgewählt ist.

Ein- und Ausschalten

- * Nachdem die Anschlüsse korrekt vorgenommen wurden (S. 5 –S. 7), achten Sie auf nachfolgend aufgeführte Bedienschritte, um das Gerät einzuschalten. Schalten Sie die Instrumente bzw. Geräte immer in der vorgeschriebenen Reihenfolge ein, um Fehlfunktionen vorzubeugen.
- * Regeln Sie vor Ein- und Ausschalten immer die Lautstärke auf Minimum. Auch bei minimaler Lautstärke ist beim Ein- und Ausschalten ein leises Nebengeräusch hörbar. Dieses ist normal und keine Fehlfunktion.

1. Stellen Sie sicher, dass der [MASTER]-Regler dieses Geräts und die Lautstärke der angeschlossenen Geräte auf „0“ gestellt sind.

- * Bevor Sie das Instrument an der INPUT-Buchse des Verstärkers anschließen, stellen Sie den [MASTER]-Regler auf minimale Lautstärke (ganz nach links drehen).

2. Schalten Sie das Gerät ein.

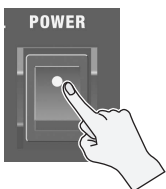

3. Schalten Sie die mit der LINE OUT-Buchse bzw. PHONES/REC OUT-Buchse verbundenen Geräte ein.

4. Stellen Sie die Lautstärke der externen Geräte ein.

Bevor Sie die Geräte ausschalten, regeln Sie an allen Instrumenten bzw. Geräten deren Lautstärke auf Minimum. Schalten Sie dann die Geräte bzw. Instrumente in umgekehrter Reihenfolge zum Einschaltvorgang aus.

- * Wenn Sie das Gerät vollständig von der Stromversorgung trennen möchten, müssen Sie nach Ausschalten das Netzkabel aus der Steckdose ziehen.

Weitere Details finden Sie im Abschnitt „Das Gerät vollständig von der Stromversorgung trennen“ im Startup Guide (beigefügt).

Abrufen der Werksvoreinstellungen

Sie können die Einstellungen des Geräts auf dessen Werksvoreinstellungen zurück setzen. Dieses wird als „Factory Reset“ bezeichnet.

1. Stellen Sie sicher, dass kein externes Gerät angeschlossen ist, halten Sie den [PANEL]-Taster gedrückt und schalten Sie das Gerät ein.

Die EFFECTS-Taster blinken fortlaufend beginnend mit der linken Seite.

Wenn die Taster-Anzeigen nicht mehr blinken, sind die Einstellungen des Geräts auf deren Werksvoreinstellungen zurück gesetzt.



- * Der Vorgang dauert ca. 30 Sekunden. Schalten Sie das Gerät nicht aus, solange der Factory Reset-Vorgang noch nicht vollständig abgeschlossen ist.

Anschließen eines GA-FC EX oder GA-FC

nur 50 EX, 100, 100/212, HEAD, Artist, Artist HEAD

Die Anschlüsse

Schließen Sie ein Stereokabel an die GA-FC-Buchse des KATANA an.

* Verwenden Sie ausschließlich Stereokabel.

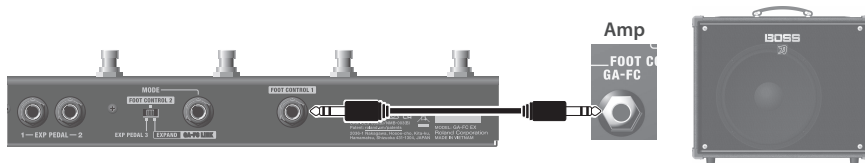

Umschalten der Betriebsart am GA-FC EX/GA-FC

Um die Betriebsart des GA-FC EX/GA-FC umzuschalten, drücken Sie am GA-FC EX/GA-FC den [EFFECTS]-Schalter.

Drücken Sie den [EFFECTS]-Schalter für mindestens eine Sekunde, um die Betriebsart auf „FUNCTION“ umzustellen. Die [CH 1]–[PEDAL]-Schalter arbeiten nun als FUNCTION-Schalter. Sie können mithilfe der speziellen App (S. 14) den [CH 1]–[PEDAL]-Schaltern eine von mehreren Funktionen zuordnen.

EFFECTS-Anzeigen	Betriebsart
erloschen	Auswahl des Kanals
leuchtet	Ein- und Ausschalten der Effekte
blinkt	FUNCTION

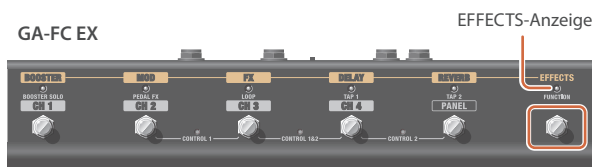

Verwendung eines Expression-Pedals und Fußschalters

Wenn Sie ein Expression-Pedal anschließen (FV-500L, FV-500H oder Roland EV-5; zusätzliches Zubehör), können Sie darüber die Lautstärke oder andere Parameter steuern.

Wenn Sie einen Fußschalter anschließen (FS-5U; zusätzliches Zubehör), können Sie darüber zwischen BANK A/B bei TONE SETTING umschalten oder die Delayzeit eingeben (Tap Input).

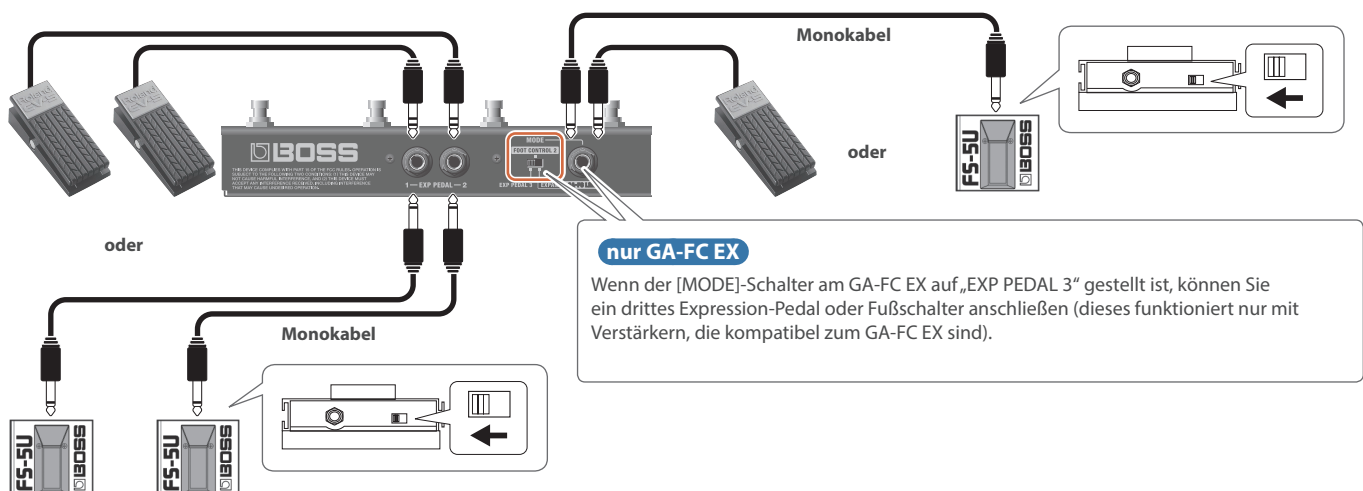

* Sie können mithilfe der speziellen App (S. 14) dem Expression-Pedal eine von mehreren Funktionen zuordnen.

* Verwenden Sie nur eines der empfohlenen Expression-Pedale (FV-500L, FV-500H, und Roland EV-5; zusätzliches Zubehör). Die Benutzung von Expression-Pedalen anderer Hersteller kann zu Fehlfunktionen oder/und Beschädigungen des Geräts führen.

Anschließen eines zweiten GA-FC EX (oder GA-FC)

Wenn der [MODE]-Schalter am GA-FC EX auf „EXPAND“ gestellt ist, können Sie einen zweiten GA-FC EX (oder GA-FC) anschließen.
 Beispiel: Sie können das erste Pedal für die Umschaltung der Kanäle und das zweite Pedal für das Umschalten der Effekte verwenden.

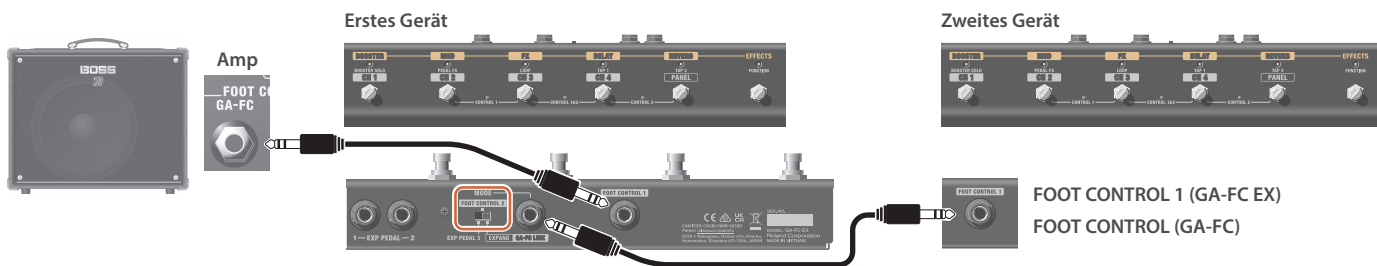

Erstes Gerät	Dieses wird nur für die Umschaltung der Kanäle verwendet.
Zweites Gerät	Dieses wird verwendet, um die Effekte ein- und auszuschalten oder Funktionen umzuschalten.

Anschließen eines zweiten Verstärkers (Amp #1 und #2)

nur GA-FC EX

Wenn der [MODE]-Schalter am GA-FC EX auf „FOOT CONTROL 2“ gestellt ist, können Sie einen zweiten Verstärker anschließen (dieses funktioniert nur mit Verstärkern, die kompatibel zum GA-FC EX sind).

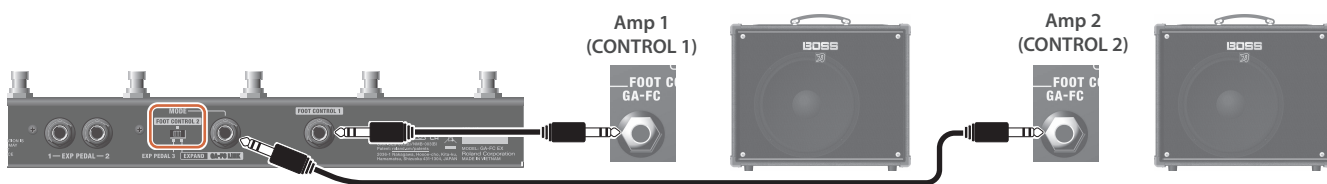

Umschalten der zu steuernden Verstärker

Wenn Sie zwei Verstärker anschließen, können Sie bestimmen, welcher Verstärker gesteuert werden soll.
 Drücken Sie beide Schalter gleichzeitig für mindestens eine Sekunde, um die Umschaltung zu aktivieren.

Schalter	zu steuernder Verstärker	Beschreibung
[CH 2]-Schalter + [CH 3]-Taster	[CONTROL 1]	Der CONTROL 1-Verstärker wird gesteuert.
[CH 3]-Schalter + [CH 4]-Taster	CONTROL 1&2	Die CONTROL 1- und CONTROL 2-Verstärker werden gleichzeitig gesteuert. Damit können Sie beide Verstärker als „Dual Amp“-Set nutzen. Beide Verstärker erhalten die gleichen Einstellungen. * Die Anzeigen am GA-FC EX leuchten entsprechend der CONTROL 1-Einstellungen auf. * Wenn Sie aus der Stellung CONTROL 1&2 auf CONTROL 1 oder CONTROL 2 umschalten, ist es möglich, dass die Anzeigen an den Verstärkern (z.B. der On/Off-Status) nicht mit den Anzeigen am GA-FC EX übereinstimmen.
[CH 4]-Schalter + [PANEL]-Schalter	[CONTROL 2]	Der CONTROL 2-Verstärker wird gesteuert.

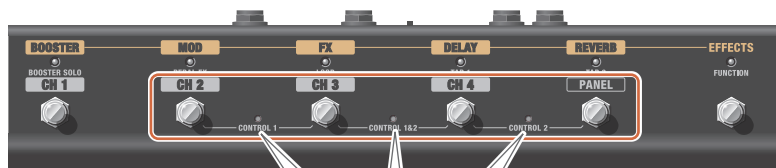

Die Anzeige des zu steuernden Verstärkers leuchtet auf.

Verwenden der Effekte

Beim KATANA können Sie bis zu fünf Effekte gleichzeitig nutzen.

1. Drücken Sie einen der Taster [BOOSTER], [MOD], [DELAY], [FX] oder [REVERB], um den gewünschten Effekt auszuwählen.

Jedesmal, wenn Sie einen Taster drücken, wird die Farbanzeige geändert.



2. Drehen Sie den Regler, um die Intensität des Effekts einzustellen.

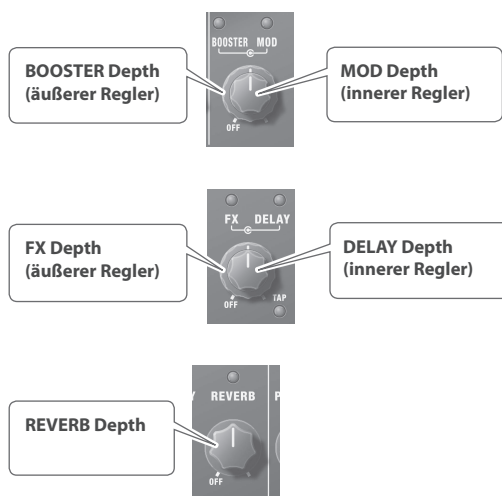

Effektzuordnung für die Regler in der Werkvoreinstellung

* Die in Fettschrift angezeigten Effekte werden aktiviert, nachdem eine Tone-Einstellung abgerufen wurde.

A: CH 1 „Chunky Brown“

Regler	Farbe des Tasters	BOOSTER	MOD
	grün	TREBLE BST	CHORUS
	rot	OVERDRIVE	PHASER 90E
	orange	DISTORTION	FLNGR 117E

Regler	Farbe des Tasters	FX	DELAY
	grün	TREMOLO	DIGITAL
	rot	T.WAH	ANALOG
	orange	FLNGR 117E	SDE-3000

Regler	Farbe des Tasters	MODE	DELAY2	REVERB
	grün	REVERB	DIGITAL	PLATE
	rot	REVERB	ANALOG	SPRING
	orange	REVERB	TAPE ECHO	HALL

A: CH 2 „Picking Pushed“

Regler	Farbe des Tasters	BOOSTER	MOD
	grün	CLEAN BST	T.WAH
	rot	MID BST	COMP
	orange	TREBLE BST	LIMITER

Regler	Farbe des Tasters	FX	DELAY
	grün	PHASER 90E	TAPE ECHO
	rot	FLNGR 117E	ANALOG
	orange	TREMOLO	DIGITAL

Regler	Farbe des Tasters	MODE	DELAY2	REVERB
	grün	REVERB	TAPE ECHO	SPRING
	rot	REVERB	SDE-3000	PLATE
	orange	REVERB	SDE-3000	HALL

A: CH 3 „Riff Shred“

Regler	Farbe des Tasters	BOOSTER	MOD		
	grün	BLUES DRIVE	CHORUS		
	rot	OVERDRIVE	PHASER 90E		
	orange	DISTORTION	FLNGR 117E		

Regler	Farbe des Tasters	FX	DELAY		
	grün	TREMOLO	DIGITAL		
	rot	T.WAH	ANALOG		
	orange	HEAVY OCT	TAPE ECHO		

Regler	Farbe des Tasters	MODE	DELAY2	REVERB
	grün	REVERB	DIGITAL	PLATE
	rot	REVERB	ANALOG	SPRING
	orange	REVERB	TAPE ECHO	HALL

B: CH 1 „Sparkle Clean“

Regler	Farbe des Tasters	BOOSTER	MOD		
	grün	BLUES DRIVE	CHORUS		
	rot	OVERDRIVE	PHASER 90E		
	orange	DISTORTION	FLNGR 117E		

Regler	Farbe des Tasters	FX	DELAY		
	grün	TREMOLO	DIGITAL		
	rot	T.WAH	ANALOG		
	orange	HEAVY OCT	TAPE ECHO		

Regler	Farbe des Tasters	MODE	DELAY2	REVERB
	grün	REVERB	DIGITAL	PLATE
	rot	REVERB	ANALOG	SPRING
	orange	REVERB	TAPE ECHO	HALL

A: CH 4 „Bloom Crunch“

Regler	Farbe des Tasters	BOOSTER	MOD		
	grün	BLUES DRIVE	CHORUS		
	rot	OVERDRIVE	PHASER 90E		
	orange	DISTORTION	FLNGR 117E		

Regler	Farbe des Tasters	FX	DELAY		
	grün	TREMOLO	TAPE ECHO		
	rot	T.WAH	ANALOG		
	orange	HEAVY OCT	DIGITAL		

Regler	Farbe des Tasters	MODE	DELAY2	REVERB
	grün	REVERB	TAPE ECHO	PLATE
	rot	REVERB	ANALOG	SPRING
	orange	REVERB	DIGITAL	HALL

B: CH 2 „Church Brown“

Regler	Farbe des Tasters	BOOSTER	MOD		
	grün	CLEAN BST	DC-30		
	rot	MID BST	COMP		
	orange	TREBLE BST	LIMITER		

Regler	Farbe des Tasters	FX	DELAY		
	grün	PHASER 90E	SDE-3000		
	rot	FLNGR 117E	DIGITAL		
	orange	PITCH SHIFT	MODULATE		

Regler	Farbe des Tasters	MODE	DELAY2	REVERB
	grün	REVERB	TAPE ECHO	PLATE
	rot	REVERB	SDE-3000	PLATE
	orange	REVERB	SDE-3000	HALL

B: CH 3 „Spongy Crunch“

Regler	Farbe des Tasters	BOOSTER	MOD		
	grün	CLEAN BST	DC-30		
	rot	MID BST	COMP		
	orange	TREBLE BST	LIMITER		

Regler	Farbe des Tasters	FX	DELAY		
	grün	PHASER 90E	SDE-3000		
	rot	FLNGR 117E	DIGITAL		
	orange	PITCH SHIFT	MODULATE		

Regler	Farbe des Tasters	MODE	DELAY2	REVERB
	grün	REVERB	TAPE ECHO	PLATE
	rot	REVERB	SDE-3000	PLATE
	orange	REVERB	SDE-3000	HALL

B: CH 4 „Bite Lead“

Regler	Farbe des Tasters	BOOSTER	MOD		
	grün	CLEAN BST	DC-30		
	rot	MID BST	COMP		
	orange	TREBLE BST	LIMITER		

Regler	Farbe des Tasters	FX	DELAY		
	grün	PHASER 90E	SDE-3000		
	rot	FLNGR 117E	DIGITAL		
	orange	PITCH SHIFT	MODULATE		

Regler	Farbe des Tasters	MODE	DELAY2	REVERB
	grün	REVERB	TAPE ECHO	PLATE
	rot	REVERB	SDE-3000	PLATE
	orange	REVERB	SDE-3000	HALL

Anwendung der speziellen KATANA App

Sie können den KATANA über USB mit einem Rechner verbinden und mithilfe der speziellen App die Einstellungen des Verstärkers verändern.

Die folgenden Bedienvorgänge sind über die spezielle App „BOSS TONE STUDIO for KATANA Gen3“ verfügbar:

- die Effekt-Einstellungen verändern
- eine Sicherheitskopie der Einstellungen der Effekte und der internen Einstellungen erstellen und diese Daten wieder in den Verstärker zurück übertragen.

Die spezielle App können Sie von der BOSS-Internetseite herunterladen (→ <https://www.boss.info/support/>).



Kabellose Verbindung zu einem Mobilgerät

Befestigen Sie den BT-DUAL (zusätzliches Zubehör) am KATANA, um über die kabellose Verbindung die Musik des Mobilgeräts abzuspielen oder die Effekte dieses Geräts mithilfe der auf dem Mobilgerät installierten App zu editieren.

Der KATANA besitzt selber keine Bluetooth-Funktionalität. Sie müssen an das Gerät den BT-DUAL (zusätzliches Zubehör) anschließen, um die Bluetooth-Funktionalität nutzen zu können.

Befestigen des BT-DUAL

Der BT-DUAL wird an der Bluetooth ADAPTOR-Buchse befestigt.

1. Schalten Sie den Verstärker aus und ziehen Sie das Netzkabel aus der Steckdose.
2. Entfernen Sie die Abdeckung und die Schraube des Bluetooth ADAPTOR-Buchse auf der Rückseite.



3. Befestigen Sie den BT-DUAL und drehen Sie die bei Schritt 2 gelöste Schraube wieder fest.

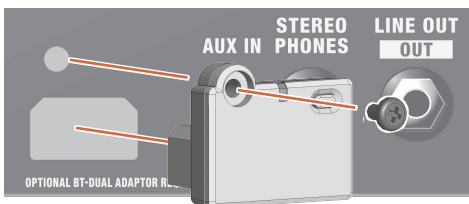

HINWEIS

- Verwenden Sie nur die Schraube, die am Bluetooth ADAPTOR-Buchse befestigt war. Die Benutzung anderer Schrauben kann Fehlfunktionen zur Folge haben.
- Berühren Sie nicht die Schaltkreise und die Buchsen.
- Nachdem Sie den Adapter befestigt haben, überprüfen Sie erneut, dass dieser korrekt installiert wurde.

Abspielen des Audiosignals eines Mobilgeräts über das Gerät

Bluetooth® Audio-Funktion

Sie können mithilfe der Bluetooth Audio-Funktion Songs bzw. Audiosignale eines Videos des Mobilgeräts über den Verstärker oder einem am Verstärker angeschlossenen externen Lautsprecher abspielen.

Anmelden eines Bluetooth-Geräts (Pairing)

„Pairing“ (Koppeln) ist das Anmelden eines externen Bluetooth-Geräts am KATANA (nach der Registrierung sind beide Geräte über Bluetooth miteinander verbunden).

Nehmen Sie die Einstellungen so vor, dass die auf dem externen Mobilgerät gesicherten Musikdaten kabellos auf dem KATANA abgespielt werden können.

HINWEIS

Die folgende Beschreibung des Vorgangs ist nur ein Beispiel. Weitere Informationen zu diesem Thema finden Sie in der Anleitung des verwendeten Bluetooth-Geräts.

1. Schalten Sie den Verstärker ein.
2. Stellen Sie das zu verwendende externe Mobilgerät in die Nähe des Geräts.
3. Halten Sie am BT-DUAL dessen Pairing-Taster gedrückt, bis die Bluetooth-Anzeige schnell blinkt.

Bluetooth-Anzeige

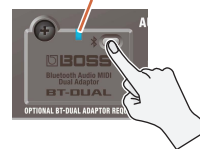

4. Schalten Sie die Bluetooth-Funktion am externen Mobilgerät ein.

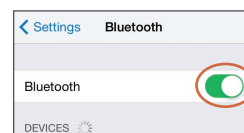

HINWEIS

Als Beispiel wird hier ein iPhone verwendet. Weitere Informationen zu diesem Thema finden Sie in der Anleitung des verwendeten Bluetooth-Geräts.

5. Tippen Sie in der Geräteliste des externen Mobilgeräts auf „KATANA 3 Audio“.

Damit wird der BT-DUAL mit dem Mobilgerät gekoppelt. Nach erfolgreichem Aufbau der Verbindung erscheint „KATANA 3 Audio“ in der „Paired Devices“-Liste des externen Mobilgeräts.

- * Wenn Sie die Kopplung nicht innerhalb einer bestimmten Zeit durchgeführt haben, erlischt die Bluetooth-Anzeige und das Gerät beendet den Pairing-Modus.

Herstellen der Verbindung zu einem bereits erkannten Mobilgerät

1. Stellen Sie sicher, dass am BT-DUAL die Bluetooth-Anzeige erloschen ist und drücken Sie dann den Pairing-Taster.
2. Schalten Sie die Bluetooth-Funktion am externen Mobilgerät ein.

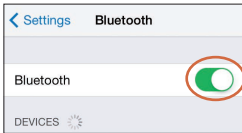

HINWEIS

- Wenn Sie mit dem oben beschriebenen Vorgang keine Verbindung herstellen können, tippen Sie auf „KATANA 3 Audio“ im Bluetooth Geräte-Display des Mobilgeräts.
- Um die Verbindung zu unterbrechen, drücken Sie am BT-DUAL dessen Pairing-Taster, so dass die Bluetooth-Anzeige erlischt oder schalten Sie am Mobilgerät dessen Bluetooth-Funktion aus.

Anpassen der Lautstärke

1. Stellen Sie die Lautstärke am Mobilgerät ein.
Damit wird die Lautstärke des Bluetooth Audio-Signals eingestellt.
2. Verwenden Sie dafür den [MASTER VOLUME]-Regler des KATANA.

Der [MASTER VOLUME]-Regler steuert die Lautstärke des Bluetooth Audio-Signals sowie der am USB-Anschluss und der AUX IN-Buchse angeschlossenen Geräte.

Wenn Sie den [MASTER VOLUME]-Regler drehen, wird sowohl die Lautstärke des Bluetooth Audio-Signals als auch die Lautstärke der an den Buchsen angeschlossenen Geräte verändert.

Ausschalten der Bluetooth-Funktionalität

Wenn Sie die Bluetooth-Verbindung zwischen dem BT-DUAL und dem Mobilgerät unterbrechen möchten, schalten Sie die Bluetooth-Funktion aus.

1. Drücken Sie den Pairing-Taster am BT-DUAL.

Die Bluetooth-Anzeige erlischt.

Steuern des Verstärkers über eine spezielle App eines Mobilgeräts

Verwenden Sie die BOSS TONE STUDIO für den KATANA Gen3, um die Effekt-Einstellungen dieses Geräts zu editieren und zu sichern.

Weitere Informationen zu BOSS TONE STUDIO for KATANA Gen3 finden Sie auf der BOSS-Internetseite.

<https://www.boss.info/>

Technische Daten

* Dieses Dokument beschreibt die technischen Daten des Produkts bei Veröffentlichung dieses Dokuments. Ggf. aktualisierte Informationen zu diesem Produkt finden Sie auf der Roland-Internetseite.

KATANA-50

Ausgangsleistung	50 W	
Nominaler Eingangspegel	INPUT: -10 dBu (1 MΩ)	
	AUX IN: -10 dBu (20 kΩ)	
Lautsprecher	30 cm x 1	
Controller	[POWER]-Schalter [MASTER]-Regler [POWER CONTROL]-Schalter: STANDBY, 0,5 W, HALF, MAX	
	<AMPLIFIER> [VARIATION]-Taster [AMP TYPE]-Schalter: ACOUSTIC, CLEAN, PUSHED, CRUNCH, LEAD, BROWN [GAIN]-Regler [VOLUME]-Regler	
	<EQUALIZER> [BASS]-Regler, [MIDDLE]-Regler, [TREBLE]-Regler	
	<EFFECT> [BOOSTER]-Taster, [MOD]-Taster, [FX]-Taster, [DELAY]-Taster, [REVERB]-Taster, [TAP]-Taster [BOOSTER]-Regler, [MOD]-Regler, [FX]-Regler, [DELAY]-Regler, [REVERB]-Regler	
	<TONE SETTING> [CH1]-Taster, [CH2]-Taster, [PANEL]-Taster	
Anzeigen	VARIATION, BOOSTER, MOD, FX, DELAY, REVERB, TAP, CH1, CH2, PANEL	
Anschlüsse	INPUT-Buchse	Klinke
	POWER AMP IN-Buchse	Klinke
	STEREO PHONES-Buchse	Stereoklinke
	TIP: CH1/ CH2, RING: SOLO-Buchse	TRS-Klinke
	EXP PEDAL-Buchse	TRS-Klinke
	AUX IN-Buchse	Stereo-Miniklinke
	USB-Anschluss	USB Type-C®
	Bluetooth ADAPTOR SLOT	Bluetooth® Audio MIDI Dual-Adapter
AC IN-Buchse		
Stromverbrauch	47 W	
Abmessungen (inkl. Griff und GummifüÙe)	470 (W) x 238 (D) x 398 (H) mm	
Gewicht	11,6 kg	
Beigefügtes Zubehör	Startup Guide, Netzkabel	
Zusätzliches Zubehör	Fußschalter: FS-5L, FS-6, FS-7 Expression-Pedal: EV-30, FV-500L, FV-500H, Roland EV-5	
	Bluetooth® Audio MIDI Dual-Adapter (Modell: BT-DUAL) Verstärker-Ständer: BAS-1	

* 0 dBu = 0.775 Vrms

KATANA-100

Ausgangsleistung	100 W	
Nominaler Eingangspegel	INPUT: -10 dBu (1 MΩ)	
	AUX IN: -10 dBu (20 kΩ)	
	RETURN IN: -10 dBu (100 kΩ)	
Lautsprecher	30 cm x 1	
Controller	[POWER]-Schalter [PRESENCE]-Regler [MASTER]-Regler [SOLO]-Taster [POWER CONTROL]-Schalter: STANDBY, 0,5 W, HALF, MAX [CAB RESONANCE]-Schalter: VINTAGE, MODERN, DEEP	
	<AMPLIFIER> [VARIATION]-Taster [AMP TYPE]-Regler: ACOUSTIC, CLEAN, PUSHED, CRUNCH, LEAD, BROWN [GAIN]-Regler, [VOLUME]-Regler	
	<EQUALIZER> [CONTOUR]-Taster, [BASS]-Regler, [MIDDLE]-Regler, [TREBLE]-Regler	
	<EFFECT> [BOOSTER]-Taster, [MOD]-Taster, [FX]-Taster, [DELAY]-Taster, [REVERB]-Taster, [TAP]-Taster [BOOSTER]-Regler, [MOD]-Regler, [FX]-Regler, [DELAY]-Regler, [REVERB]-Regler	
	<TONE SETTING> [CH1]–[CH4]-Taster, [PANEL]-Taster	
	<STEREO EXPAND> [STEREO EXPAND]-Schalter	
Anzeigen	VARIATION, ACOUSTIC, CLEAN, PUSHED, CRUNCH, LEAD, BROWN, CONTOUR, BOOSTER, MOD, FX, DELAY, REVERB, TAP, SOLO, PANEL	
Anschlüsse	INPUT-Buchse	Klinke
	POWER AMP IN-Buchse	Klinke
	LINE OUT-Buchse	Klinke
	SEND-Buchse	Klinke
	RETURN-Buchse	Klinke
	STEREO PHONES-Buchse	Stereoklinke
	EXP PEDAL-Buchse	TRS-Klinke
	GA-FC (TIP: CH1/CH2, RING: SOLO)-Buchse	TRS-Klinke
	AUX IN-Buchse	Stereo-Miniklinke
	USB-Anschluss	USB Type-C®
Bluetooth ADAPTOR SLOT	Bluetooth® Audio MIDI Dual-Adapter	
AC IN-Buchse		
Stromverbrauch	77 W	
Abmessungen (inkl. Griff und Gummifüße)	530 (W) x 248 (D) x 484 (H) mm	
Gewicht	14,8 kg	
Beigefügtes Zubehör	Startup Guide, Netzkabel, GA-FC Aufkleber	
Zusätzliches Zubehör	Fußschalter: FS-5L, FS-6, FS-7 Expression-Pedal: EV-30, FV-500L, FV-500H, Roland EV-5 GA FOOT CONTROLLER (GA-FC, GA-FC EX) Bluetooth® Audio MIDI Dual-Adapter (Modell: BT-DUAL) Verstärker-Ständer: BAS-1	

* 0 dBu = 0.775 Vrms

KATANA-100/212

Ausgangsleistung	100 W	
Nominaler Eingangspegel	INPUT: -10 dBu (1 M Ω)	
	AUX IN: -10 dBu (20 k Ω)	
	RETURN IN: -10 dBu (100 k Ω)	
Lautsprecher	30 cm x 2	
Controller	[POWER]-Schalter	
	[PRESENCE]-Regler	
	[MASTER]-Regler	
	[SOLO]-Taster	
	[POWER CONTROL]-Schalter: STANDBY, 0,5 W, HALF, MAX	
	[CAB RESONANCE]-Schalter: VINTAGE, MODERN, DEEP	
	<AMPLIFIER>	
	[VARIATION]-Taster	
	[AMP TYPE]-Regler: ACOUSTIC, CLEAN, PUSHED, CRUNCH, LEAD, BROWN	
	[GAIN]-Regler, [VOLUME]-Regler	
<EQUALIZER>		
[CONTOUR]-Taster, [BASS]-Regler, [MIDDLE]-Regler, [TREBLE]-Regler		
<EFFECT>		
[BOOSTER]-Taster, [MOD]-Taster, [FX]-Taster, [DELAY]-Taster, [REVERB]-Taster, [TAP]-Taster		
[BOOSTER]-Regler, [MOD]-Regler, [FX]-Regler, [DELAY]-Regler, [REVERB]-Regler		
<TONE SETTING>		
[CH1]-[CH4]-Taster, [PANEL]-Taster		
<STEREO EXPAND>		
[STEREO EXPAND]-Schalter		
Anzeigen	VARIATION, ACOUSTIC, CLEAN, PUSHED, CRUNCH, LEAD, BROWN, CONTOUR, BOOSTER, MOD, FX, DELAY, REVERB, TAP, SOLO, PANEL	
Anschlüsse	INPUT-Buchse	Klinke
	POWER AMP IN-Buchse	Klinke
	LINE OUT-Buchse	Klinke
	SEND-Buchse	Klinke
	RETURN-Buchse	Klinke
	STEREO PHONES-Buchse	Stereoklinke
	EXP PEDAL-Buchse	TRS-Klinke
	GA-FC (TIP: CH1/CH2, RING: SOLO)-Buchse	TRS-Klinke
	AUX IN-Buchse	Stereo-Miniklinke
	USB-Anschluss	USB Type-C®
Bluetooth ADAPTOR SLOT	Bluetooth® Audio MIDI Dual-Adapter	
AC IN-Buchse		
Stromverbrauch	77 W	
Abmessungen (inkl. Griff und GummifüÙe)	670 (W) x 248 (D) x 484 (H) mm	
Gewicht	19,8 kg	
Beigefügtes Zubehör	Startup Guide, Netzkabel, GA/FC-Aufkleber	
Zusätzliches Zubehör	Fußschalter: FS-5L, FS-6, FS-7	
	Expression-Pedal: EV-30, FV-500L, FV-500H, Roland EV-5	
	GA FOOT CONTROLLER (GA-FC, GA-FC EX)	
	Bluetooth® Audio MIDI Dual-Adapter (Modell: BT-DUAL)	
Verstärker-Ständer: BAS-1		

* 0 dBu = 0.775 Vrms

KATANA-HEAD

Ausgangsleistung	30 W (bei Verwendung des internen Lautsprechers)	
	100 W (bei Verwendung eines externen Lautsprechers)	
Nominaler Eingangspegel	INPUT: -10 dBu (1 M Ω)	
	AUX IN: -10 dBu (20 k Ω)	
	RETURN IN: -10 dBu (100 k Ω)	
Lautsprecher	12 cm x 1	
Controller	[POWER]-Schalter	
	[PRESENCE]-Regler	
	[MASTER]-Regler	
	[SOLO]-Taster	
	[POWER CONTROL]-Schalter: STANDBY, 0,5 W, HALF, MAX	
	[CAB RESONANCE]-Schalter: VINTAGE, MODERN, DEEP	
	<AMPLIFIER>	
	[VARIATION]-Taster, [BLOOM]-Taster	
	[AMP TYPE]-Regler: ACOUSTIC, CLEAN, PUSHED, CRUNCH, LEAD, BROWN	
	[GAIN]-Regler, [VOLUME]-Regler	
Controller	<EQUALIZER>	
	[CONTOUR]-Taster, [BASS]-Regler, [MIDDLE]-Regler, [TREBLE]-Regler	
	<EFFECT>	
	[BOOSTER]-Taster, [MOD]-Taster, [FX]-Taster, [DELAY]-Taster, [REVERB]-Taster, [TAP]-Taster [BOOSTER]-Regler, [MOD]-Regler, [FX]-Regler, [DELAY]-Regler, [REVERB]-Regler	
Controller	<TONE SETTING>	
	[CH1]-[CH4]-Taster, [PANEL]-Taster	
Controller	<STEREO EXPAND>	
	[STEREO EXPAND]-Schalter	
Anzeigen	VARIATION, BLOOM, ACOUSTIC, CLEAN, PUSHED, CRUNCH, LEAD, BROWN, CONTOUR, BOOSTER, MOD, FX, DELAY, REVERB, TAP, SOLO, CH1-4, PANEL	
Anschlüsse	INPUT-Buchse	Klinke
	POWER AMP IN-Buchse	Klinke
	LINE OUT-Buchse	Klinke
	SEND-Buchse	Klinke
	RETURN-Buchse	Klinke
	STEREO PHONES-Buchse	Stereoklinke
	SPEAKER OUT-Buchse	Klinke (Minimum 8 Ω)
	EXP PEDAL-Buchse	TRS-Klinke
	GA-FC (TIP: CH1/CH2, RING: SOLO)-Buchse	TRS-Klinke
	AUX IN-Buchse	Stereo-Miniklinke
	USB-Anschluss	USB Type-C®
	MIDI IN-Anschluss	
	Bluetooth ADAPTOR SLOT	Bluetooth® Audio MIDI Dual-Adapter
	AC IN-Buchse	
Stromverbrauch	77 W	
Abmessungen (inkl. Griff und GummifüÙe)	470 (W) x 228 (D) x 215 (H) mm	
Gewicht	8,8 kg	
Beigefügtes Zubehör	Startup Guide, Netzkabel, GA/FC-Aufkleber	
Zusätzliches Zubehör	FuÙschalter: FS-5L, FS-6, FS-7 Expression-Pedal: EV-30, FV-500L, FV-500H, Roland EV-5 GA FOOT CONTROLLER (GA-FC, GA-FC EX) Bluetooth® Audio MIDI Dual-Adapter (Modell: BT-DUAL)	

* 0 dBu = 0.775 Vrms

KATANA-Artist

Ausgangsleistung	100 W				
Nominaler Eingangspegel	INPUT: -10 dBu (1 MΩ)				
	AUX IN: -10 dBu (20 kΩ)				
Lautsprecher	RETURN IN: -10 dBu (100 kΩ)				
	30 cm x 1				
Controller	[POWER]-Schalter	[SOLO TAP]-Taster			
	[RESONANCE]-Regler	[LINE OUT]-Taster			
	[PRESENCE]-Regler	[LINE OUT]-Schalter: CUSTOM, REC, BLEND, LIVE			
	[MASTER]-Regler	[GLOBAL EQ]-Taster			
	[SOLO LEVEL]-Regler	[POWER CONTROL]-Schalter: STANDBY, 0,5 W, HALF, MAX			
	[SOLO DELAY]-Regler	[CAB RESONANCE]-Schalter: VINTAGE, MODERN, DEEP			
	[SOLO]-Taster				
	<AMPLIFIER>				
	[VARIATION]-Taster, [BLOOM]-Taster				
	[AMP TYPE]-Regler: ACOUSTIC, CLEAN, PUSHED, CRUNCH, LEAD, BROWN				
[GAIN]-Regler, [VOLUME]-Regler					
<EQUALIZER>					
[CONTOUR]-Taster, [BASS]-Regler, [MIDDLE]-Regler, [TREBLE]-Regler					
<EFFECT>					
[BOOSTER]-Taster, [MOD]-Taster, [FX]-Taster, [DELAY]-Taster, [REVERB]-Taster, [TAP]-Taster					
[BOOSTER]-Regler, [MOD]-Regler, [FX]-Regler, [DELAY]-Regler, [REVERB]-Regler					
<TONE SETTING>					
[BANK]-Taster, [CH1]-Taster, [CH2]-Taster, [CH3]-Taster, [CH4]-Taster, [PANEL]-Taster					
<STEREO EXPAND>					
[STEREO EXPAND]-Schalter					
<LINE OUT>					
[GND LIFT]-Schalter: OFF, ON					
Anzeigen	VARIATION, BLOOM, ACOUSTIC, CLEAN, PUSHED, CRUNCH, LEAD, BROWN, CONTOUR, BOOSTER, MOD, FX, DELAY, REVERB, TAP, SOLO, SOLO TAP, LINE OUT, GLOBAL EQ, BANK, CH1-4, PANEL				
Anschlüsse	INPUT-Buchse	Klinke	RETURN-Buchse	Klinke	
	POWER AMP IN-Buchse	Klinke	STEREO PHONES-Buchse	Stereoklinke	
	LINE OUT-Buchse	XLR	SPEAKER OUT 16Ω A-Buchse	Klinke	
		Klinke	SPEAKER OUT 16Ω B-Buchse	Klinke	
	SEND-Buchse	Klinke	SPEAKER OUT 8Ω-Buchse	Klinke	
	EXP PEDAL-Buchse	TRS-Klinke			
	GA-FC (TIP: CH1/CH2, RING: SOLO)-Buchse	TRS-Klinke			
	AUX IN-Buchse	Stereo-Miniklinke			
	USB-Anschluss	USB Type-C®			
	MIDI IN-Anschluss				
Bluetooth ADAPTOR SLOT	Bluetooth® Audio MIDI Dual-Adapter				
AC IN-Buchse					
Stromverbrauch	77 W				
Abmessungen (inkl. Griff und GummifüÙe)	630 (W) x 248 (D) x 515 (H) mm				
Gewicht	19 kg				
Beigefügtes Zubehör	Startup Guide, Netzkabel, GA/FC-Aufkleber				
Zusätzliches Zubehör	FuÙschalter: FS-5L, FS-6, FS-7				
	Expression-Pedal: EV-30, FV-500L, FV-500H, Roland EV-5				
	GA FOOT CONTROLLER (GA-FC, GA-FC EX)				
	Bluetooth® Audio MIDI Dual-Adapter (Modell: BT-DUAL)				
Verstärker-Ständer: BAS-1					

* 0 dBu = 0.775 Vrms

KATANA-Artist HEAD

Ausgangsleistung	100 W			
Nominaler Eingangspegel	INPUT: -10 dBu (1 M Ω)			
	AUX IN: -10 dBu (20 k Ω)			
	RETURN IN: -10 dBu (100 k Ω)			
Controller	[POWER]-Schalter	[SOLO TAP]-Taster		
	[RESONANCE]-Regler	[LINE OUT]-Taster		
	[PRESENCE]-Regler	[LINE OUT]-Schalter: CUSTOM, REC, BLEND, LIVE		
	[MASTER]-Regler	[GLOBAL EQ]-Taster		
	[SOLO LEVEL]-Regler	[POWER CONTROL]-Schalter: STANDBY, 0.5 W, HALF, MAX		
	[SOLO DELAY]-Regler	[CAB RESONANCE]-Schalter: VINTAGE, MODERN, DEEP		
	[SOLO]-Taster			
	<AMPLIFIER>			
	[VARIATION]-Taster, [BLOOM]-Taster			
	[AMP TYPE]-Regler: ACOUSTIC, CLEAN, PUSHED, CRUNCH, LEAD, BROWN			
[GAIN]-Regler, [VOLUME]-Regler				
<EQUALIZER>				
[CONTOUR]-Taster, [BASS]-Regler, [MIDDLE]-Regler, [TREBLE]-Regler				
<EFFECT>				
[BOOSTER]-Taster, [MOD]-Taster, [FX]-Taster, [DELAY]-Taster, [REVERB]-Taster, [TAP]-Taster				
[BOOSTER]-Regler, [MOD]-Regler, [FX]-Regler, [DELAY]-Regler, [REVERB]-Regler				
<TONE SETTING>				
[BANK]-Taster, [CH1]-[CH4]-Taster, [PANEL]-Taster				
<STEREO EXPAND>				
[STEREO EXPAND]-Schalter				
<LINE OUT>				
[GND LIFT]-Schalter: OFF, ON				
Anzeigen	VARIATION, BLOOM, ACOUSTIC, CLEAN, PUSHED, CRUNCH, LEAD, BROWN, CONTOUR, BOOSTER, MOD, FX, DELAY, REVERB, TAP, SOLO, SOLO TAP, LINE OUT, GLOBAL EQ, BANK, CH1-4, PANEL			
Anschlüsse	INPUT-Buchse	Klinke	RETURN-Buchse	Klinke
	POWER AMP IN-Buchse	Klinke	STEREO PHONES-Buchse	Stereoklinke
	LINE OUT-Buchse	XLR	SPEAKER OUT 16 Ω A-Buchse	Klinke
		Klinke	SPEAKER OUT 16 Ω B-Buchse	Klinke
	SEND-Buchse	Klinke	SPEAKER OUT 8 Ω -Buchse	Klinke
	EXP PEDAL-Buchse	TRS-Klinke		
	GA-FC (TIP: CH1/CH2, RING: SOLO)-Buchse	TRS-Klinke		
	AUX IN-Buchse	Stereo-Miniklinke		
	USB-Anschluss	USB Type-C®		
	MIDI IN-Anschluss			
Bluetooth ADAPTOR SLOT	Bluetooth® Audio MIDI Dual-Adapter			
AC IN-Buchse				
Stromverbrauch	77 W			
Abmessungen (inkl. Griff und GummifüÙe)	631 (W) x 246 (D) x 296 (H) mm			
Gewicht	12,4 kg			
Beigefügtes Zubehör	Startup Guide, Netzkabel, GA/FC-Aufkleber			
Zusätzliches Zubehör	FuÙschalter: FS-5L, FS-6, FS-7			
	Expression-Pedal: EV-30, FV-500L, FV-500H, Roland EV-5			
	GA FOOT CONTROLLER (GA-FC, GA-FC EX) Bluetooth® Audio MIDI Dual-Adapter (Modell: BT-DUAL)			

* 0 dBu = 0.775 Vrms

Blockdiagramm

KATANA-50, KATANA-50 EX

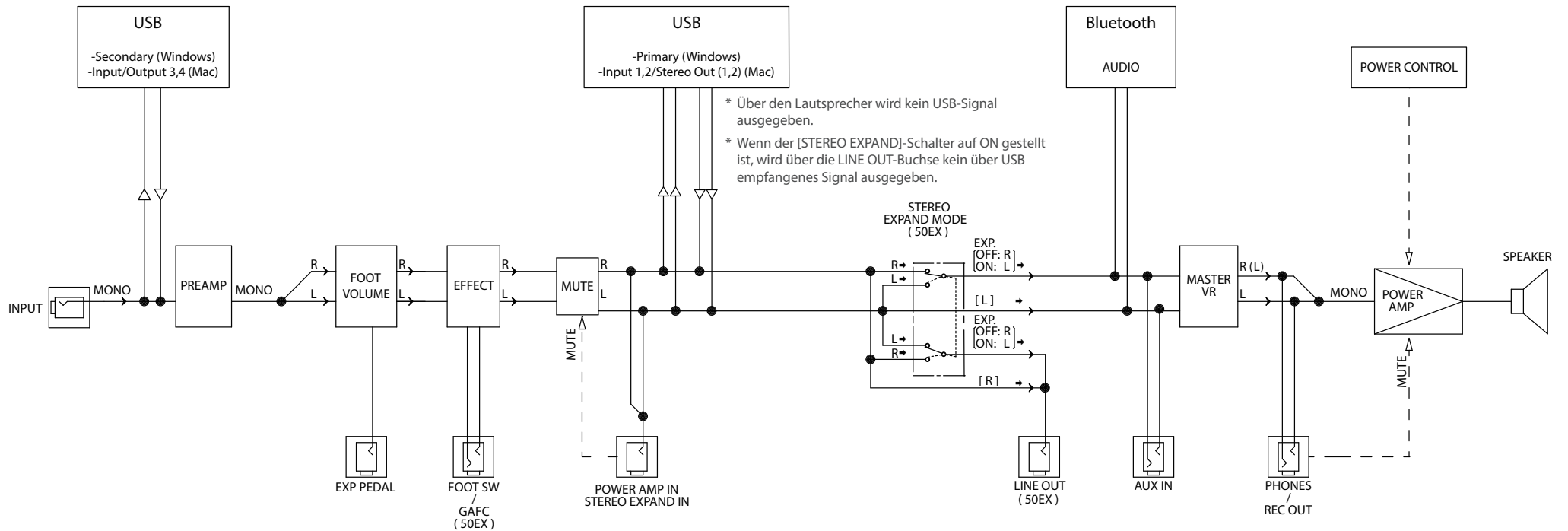

KATANA-100, KATANA-100/212, KATANA-HEAD

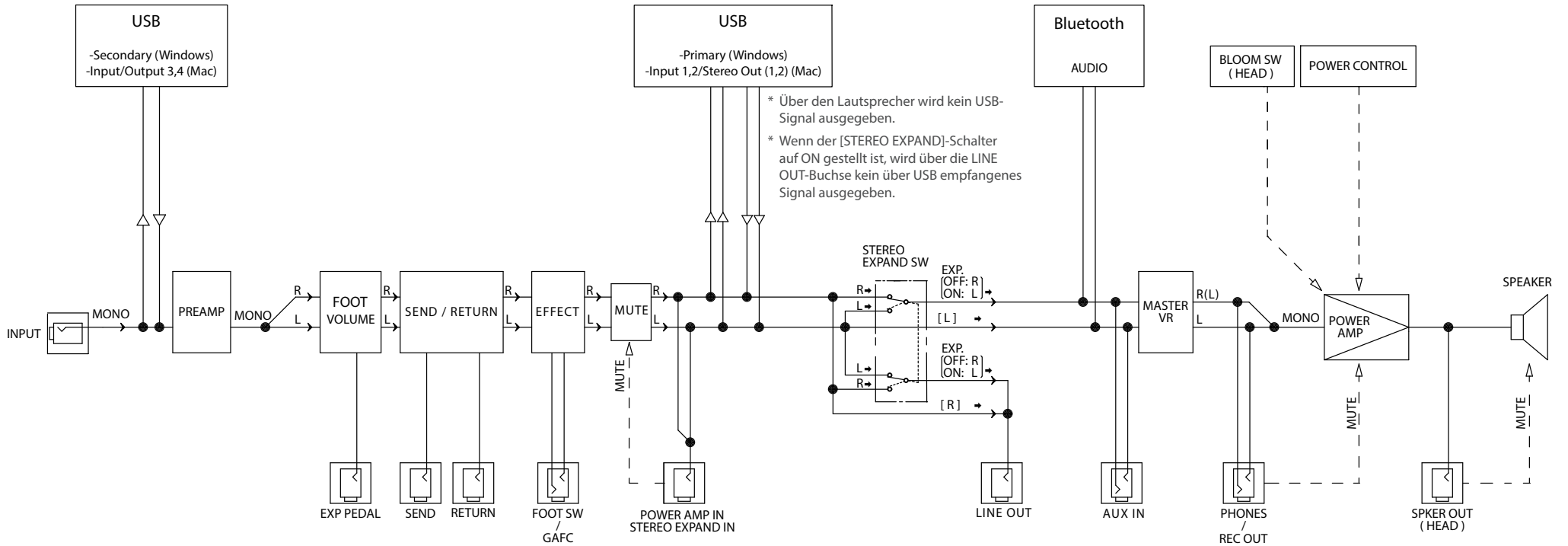

KATANA-Artist, KATANA-Artist HEAD

