

# AUFBAUANLEITUNG

## ASSEMBLY INSTRUCTION

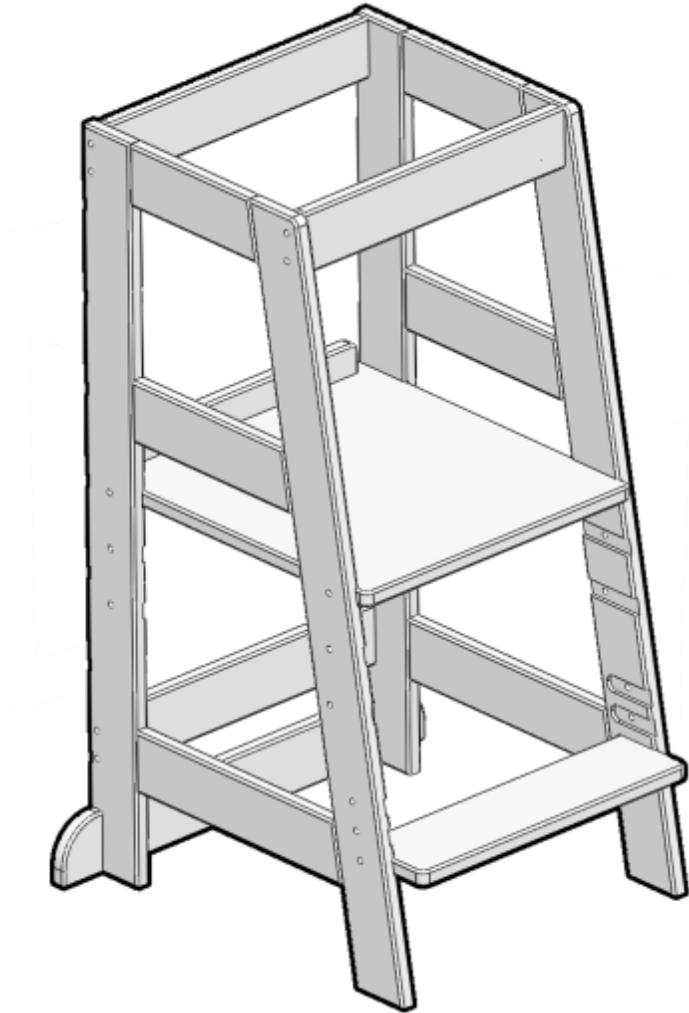

### Lernturm NEO

Learning Tower | Tour d'apprentissage

**ALAVYA HOME** *Kids*

# WICHTIG FÜR SPÄTERE VERWENDUNG AUFBEWAHREN - SORGFÄLTIG LESEN

DE

## ACHTUNG

Bitte beachten Sie die folgenden Anweisungen, um sicherzustellen, dass das Produkt ordnungsgemäß verwendet wird:

- Nicht in der Nähe von offenen Feuern oder Hitzequellen aufstellen
- Bei Beschädigung oder fehlenden Teilen nicht benutzen
- Produkt nicht zu nah an Fenstern, Schüren oder Vorhängen platzieren
- Montage nur von Erwachsenen durchführen
- Halte den Lernturm von heiße Herdplatten fern
- Sicherstellen, dass alle Teile unbeschädigt und fachgerecht montiert sind
- Holzteile regelmäßig auf Abnutzung oder Beschädigung überprüfen
- Verpackung während Montage zur Oberflächenschonung verwenden
- Gesamtreinigung einmal im Monat mit leicht angefeuchtetem Tuch
- Befestige keine zusätzlichen Gegenstände am Produkt
- Produkt beim Bewegen anheben, nicht ziehen
- Stabilität und Sicherheit regelmäßig überprüfen
- Befestigungselemente bei Bedarf nachziehen
- Den Lernturm nie in der Nähe von Fenstern platzieren
- Keine Möbelpolitur verwenden
- Unser Lernturm ist kein Spielzeug
- Der Lernturm ist nicht zum Klettern gedacht
- Keine aggressiven Reinigungsmittel verwenden
- Keine elektrische Geräte in der Nähe aufstellen
- Lasse Kinder nicht mit der Verpackungsfolie spielen
- Kinder dürfen niemals mit Montagezubehör-Set spielen
- Die Kinder müssen bei der Benutzung des Produktes immer beaufsichtigt werden
- Den Lernturm immer an einer stabilen Oberfläche wie der Küchenwand, dem Esstisch oder dem Waschtisch anbringen

Bitte beachten Sie diese Hinweise sorgfältig, um die Sicherheit und Langlebigkeit des Produktes zu gewährleisten. Die Nichtbeachtung dieser Gebrauchsanweisung kann zu schweren Verletzungen oder zu Schäden am Produkt führen. Der Hersteller oder Händler übernimmt keine Haftung für Schäden, die durch nicht bestimmungsgemäßen oder falschen Gebrauch entstanden sind.

## IMPORTANT FOR FUTURE USE KEEP READ CAREFULLY

EN

### ATTENTION

Please observe the following instructions to ensure proper use of the product:

- Do not place near open flames or heat sources.
- Do not use if damaged or missing parts.
- Do not place the product too close to windows, stoves, or curtains.
- Assembly should only be performed by adults.
- Keep the learning tower away from hot stove tops.
- Ensure that all parts are undamaged and correctly assembled.
- Regularly check wooden parts for wear or damage.
- Use packaging for surface protection during assembly.
- Perform overall cleaning once a month with a lightly dampened cloth.
- Do not attach additional items to the product.
- Lift the product when moving, do not drag.
- Regularly check stability and safety.
- Tighten fasteners if necessary.
- Never place the learning tower near windows.
- Do not use furniture polish.
- Our learning tower is not a toy.
- The learning tower is not intended for climbing.
- Do not use aggressive cleaning agents.
- Do not place electrical devices nearby.
- Do not let children play with packaging film.
- Children must never play with assembly accessories.
- Children must always be supervised when using the product.
- Always attach the learning tower to a stable surface such as the kitchen wall, dining table, or washbasin.

Please carefully observe these instructions to ensure the safety and longevity of the house bed. Failure to follow these instructions may result in serious injury or damage to the house bed. The manufacturer or retailer assumes no liability for damage resulting from improper or incorrect use.

## PFLEGEHINWEISE FÜR KINDERMÖBEL

- Bitte vermeiden Sie die Verwendung von aggressiven Reinigungsmitteln, Bürsten mit Metall- oder Nylonborsten sowie scharfen oder metallischen Reinigungsutensilien.
- Naturprodukt Holz: Unser Kindermöbel bestehen aus Massivholz. Es ist normal, dass Naturprodukte Unregelmäßigkeiten in Farbe und Struktur aufweisen, was jedoch keinen Qualitätsmangel darstellt.
- Gegebenenfalls können sich bei längeren Wärmeperioden Trockenrisse bilden, die sich bei kühleren Temperaturen meist wieder zurückbilden. Sollten die Möbel defekt sein, dürfen sie nicht von Kindern benutzt werden, bis sie fachgerecht repariert wurden.
- Um die Schönheit und Langlebigkeit der Kindermöbel zu gewährleisten, empfehlen wir, sie ausschließlich in Innenräumen zu verwenden und bei schlechtem Wetter nicht draußen zu lassen.
- Reinigung und Pflege: Zur Reinigung verwenden Sie am besten ein leicht angefeuchtetes, fusselfreies Tuch. Bei hartnäckigeren Verschmutzungen ist die Verwendung eines milden Spülmittels ratsam, das anschließend gründlich ausgespült werden sollte.
- Entsorgung: Bitte geben Sie Verpackungsmaterialien sowie ausgediente Produkte bei regionalen Recyclinghöfen ab, um umweltbewusst zu handeln.

Wir hoffen, dass Sie lange Freude an unseren hochwertigen Kindermöbeln haben werden. Zögern Sie bitte nicht, uns bei weiteren Fragen zu kontaktieren. Vielen Dank für Ihr Vertrauen in unser Produkt.

**Alavya Home Premium Textil GmbH**

 +49 (0)30-62938631

 [info@alavya-home.de](mailto:info@alavya-home.de)

 Lise-Meitner-Str. 39 | 10589 Berlin



HELP ?





## Bewerten Sie uns

Ihre Zufriedenheit liegt uns besonders am Herzen, und wir möchten sicherstellen, dass Sie mit unserem Produkt und unserem Kundenservice rundum zufrieden sind!

Wir schätzen Ihre Meinung sehr, da sie uns hilft, unsere Leistungen kontinuierlich zu verbessern und Ihre Bedürfnisse noch besser zu erfüllen.

Wenn Sie einen Moment Zeit finden könnten, würden wir uns außerordentlich freuen, wenn Sie Ihre Erfahrungen mit unserem Produkt und unserem Kundenservice durch eine Bewertung teilen würden.

Ihre ehrliche Rückmeldung ist von unschätzbarem Wert und kann anderen potenziellen Kunden dabei helfen, die richtige Entscheidung zu treffen.

Es liegt uns am Herzen, dass Ihr Einkaufserlebnis bei uns hervorragend ist, und wir setzen alles daran, Ihre Erwartungen zu übertreffen.

Ihre Bewertung ist eine wertvolle Bestätigung unserer Bemühungen und motiviert uns, kontinuierlich unser Bestes zu geben.

Wir danken Ihnen herzlich für Ihr Vertrauen in unser Unternehmen.

Mit freundlichen Grüßen  
Das Team von Alavya Home

**ALAVYA HOME** *Kids*

Art. Nr. AH1191-001\_P1  
AH1191-002\_P1  
AH1191-003\_P1

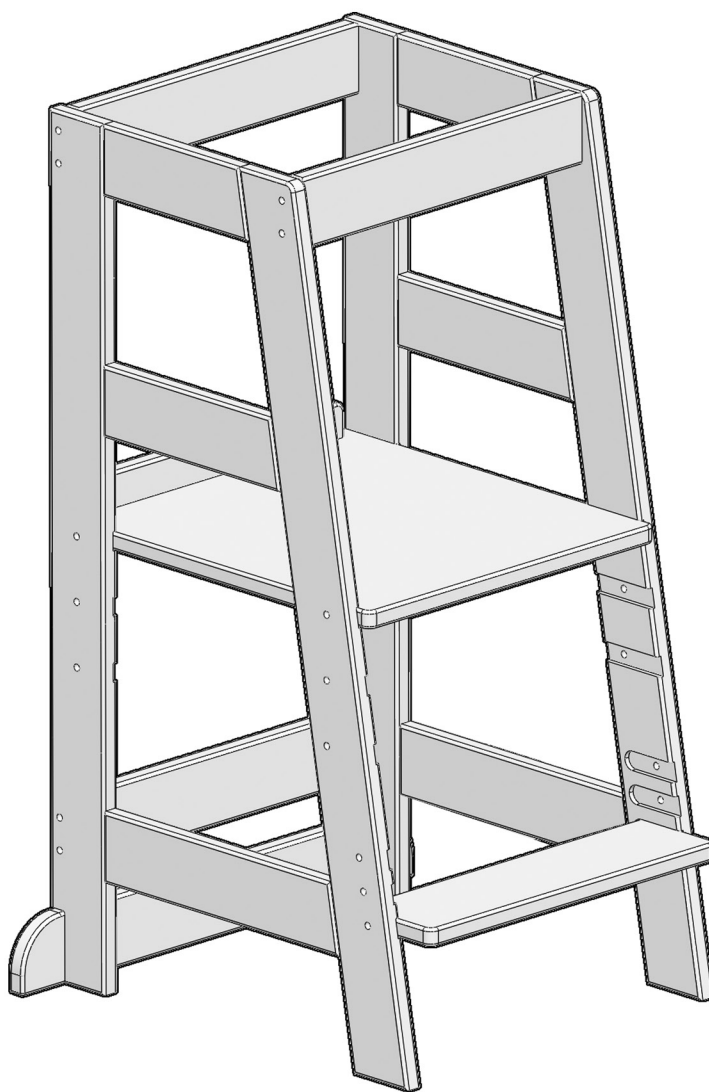

- |           |                                    |           |                                |
|-----------|------------------------------------|-----------|--------------------------------|
| <b>D</b>  | <b>Montageanleitung</b>            | <b>GB</b> | <b>Assembly instructions</b>   |
| <b>FR</b> | <b>Notice de montage</b>           | <b>IT</b> | <b>Istruzioni di montaggio</b> |
| <b>NL</b> | <b>Handleiding voor de montage</b> | <b>PL</b> | <b>Instrukcja montażu</b>      |
| <b>CZ</b> | <b>Montážní návod</b>              | <b>SK</b> | <b>Návod na montáž</b>         |
| <b>HU</b> | <b>Szerelési útmutató</b>          | <b>RO</b> | <b>Instrukțiuni de montaj</b>  |
| <b>TR</b> | <b>Montaj talimatı</b>             | <b>RU</b> | <b>Инструкция по монтажу</b>   |



15 min

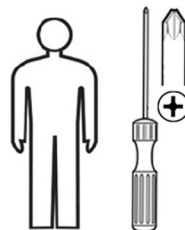

# Service · Dienstverlening · Serwis · Servis · Сервисная служба

Name · Naam · Nazwa · Isim · Название

Nr. · No. · Номер

Typ · Type · Tip · Тип

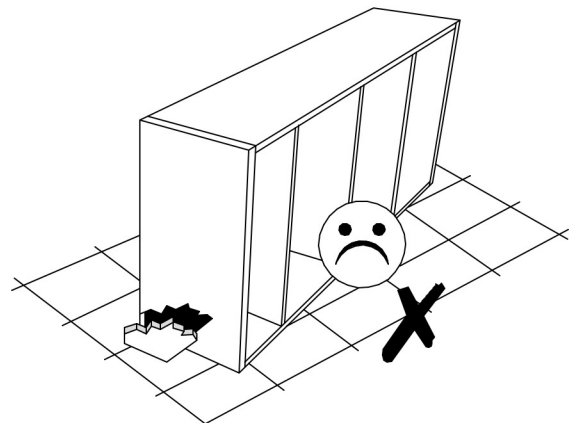
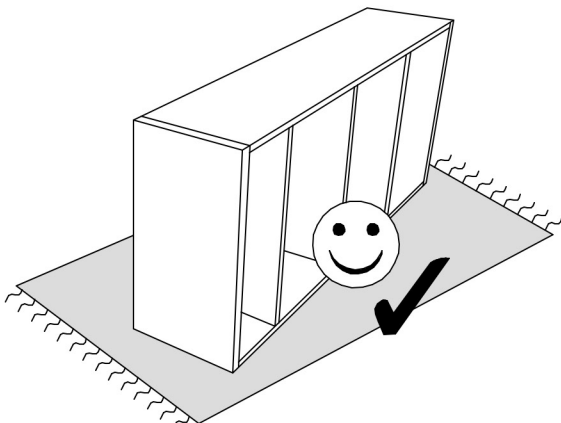
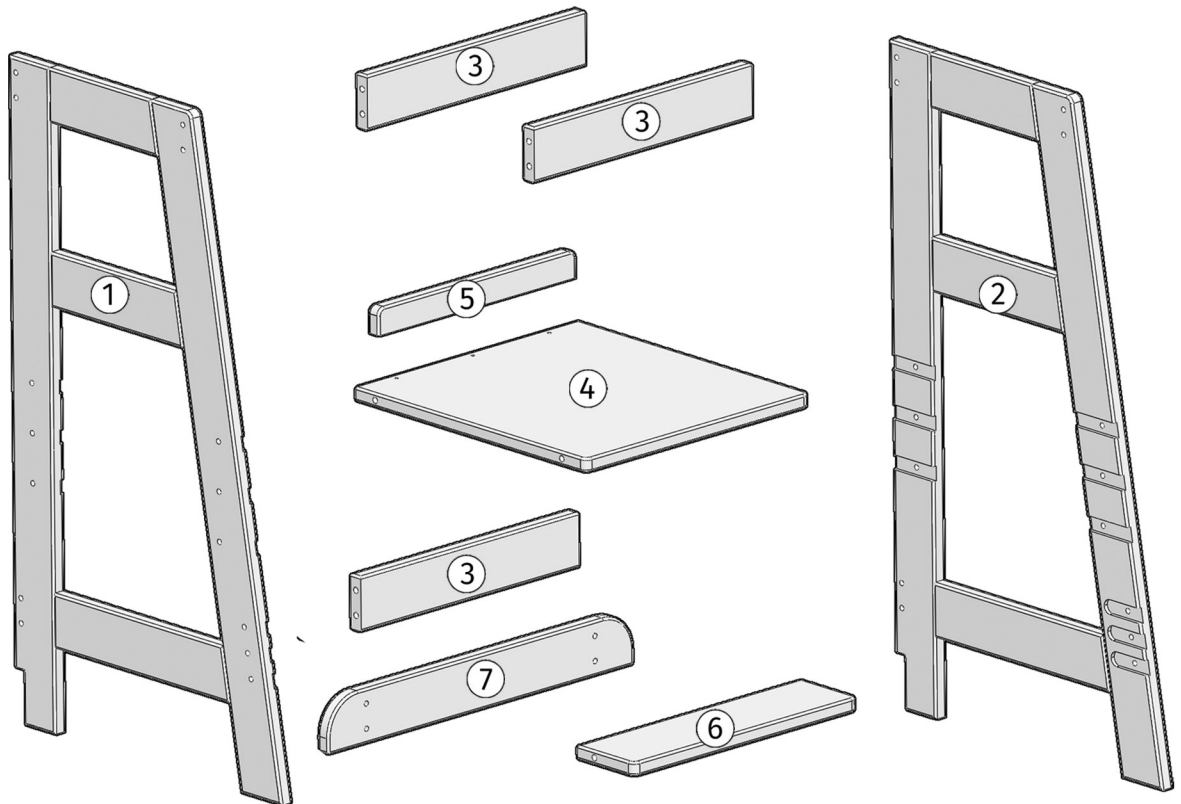
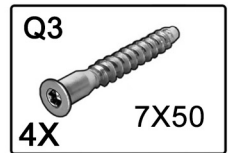
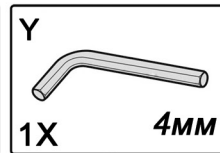
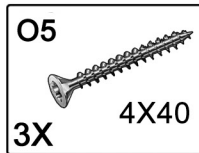
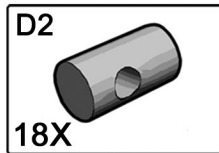
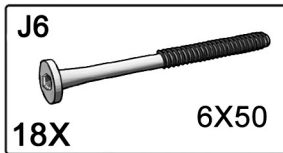
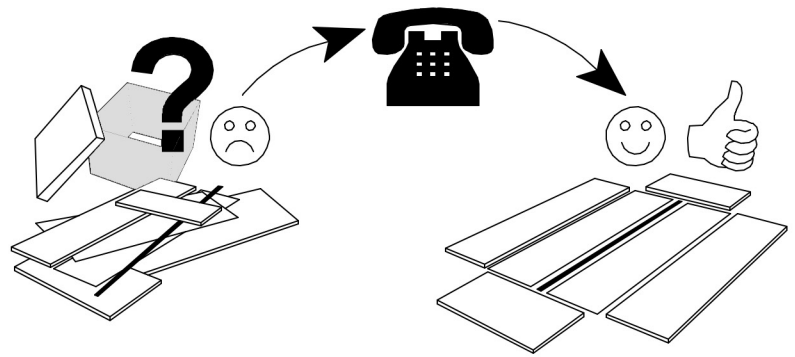
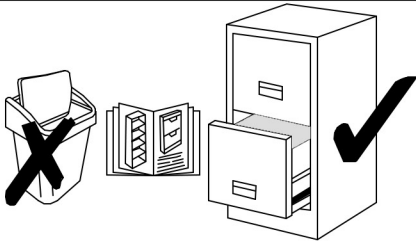

0  
10  
20  
30  
40  
50  
60  
70  
80  
90  
100  
110  
120  
130  
140  
150  
160  
170  
180  
190  
200

1

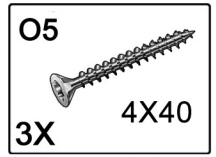
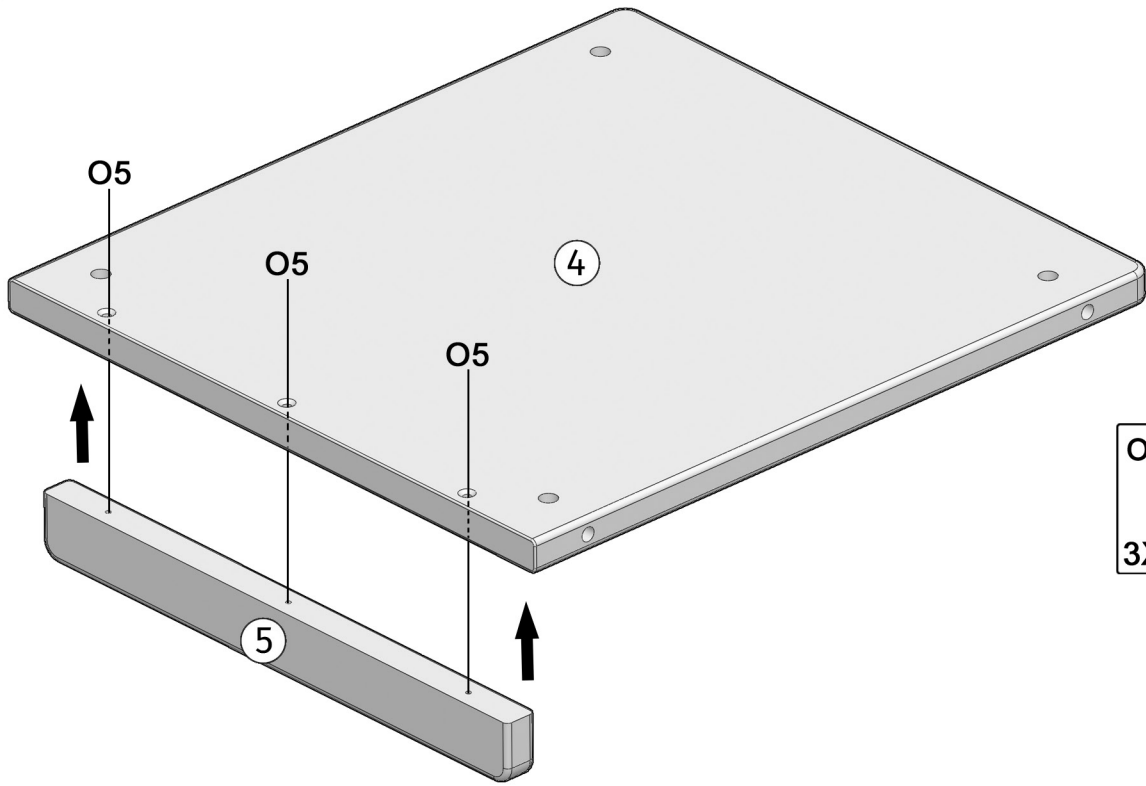

2

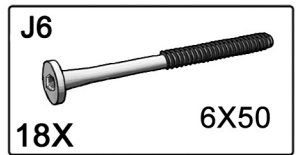
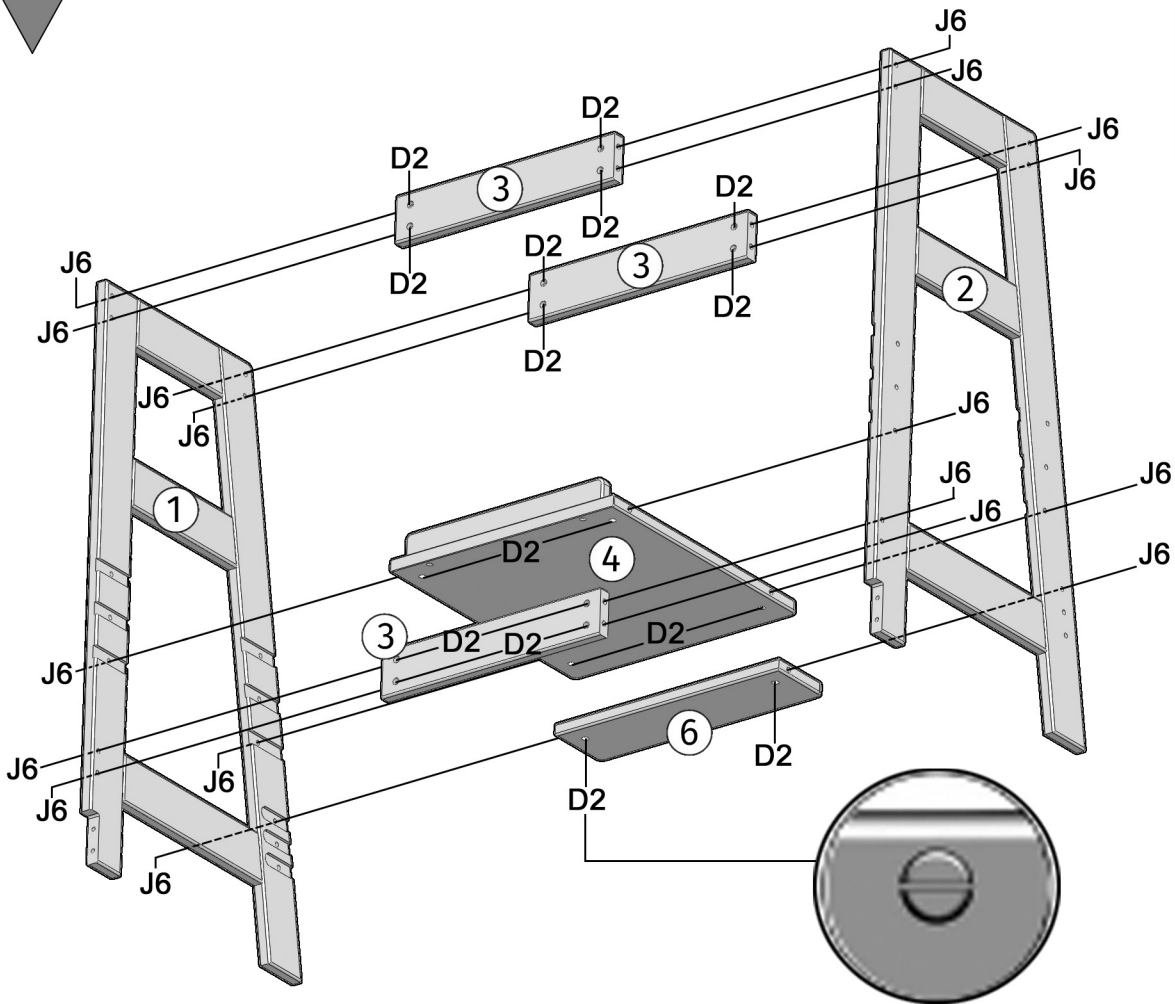

+

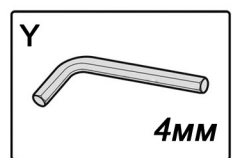
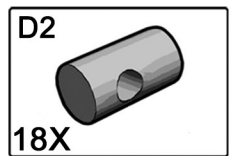



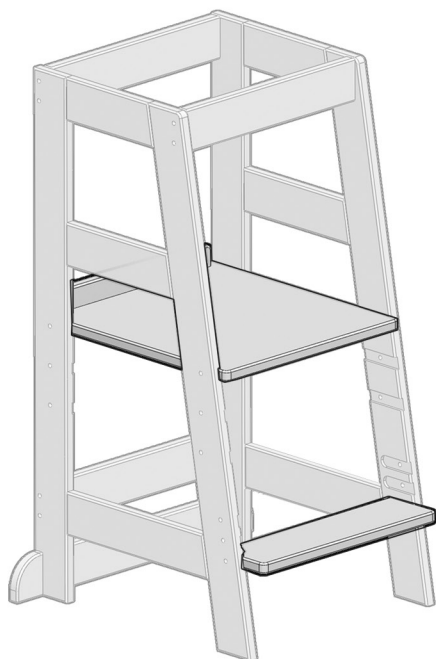
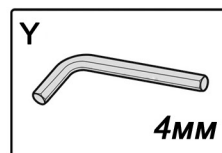
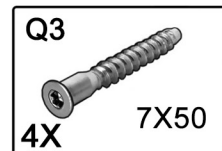
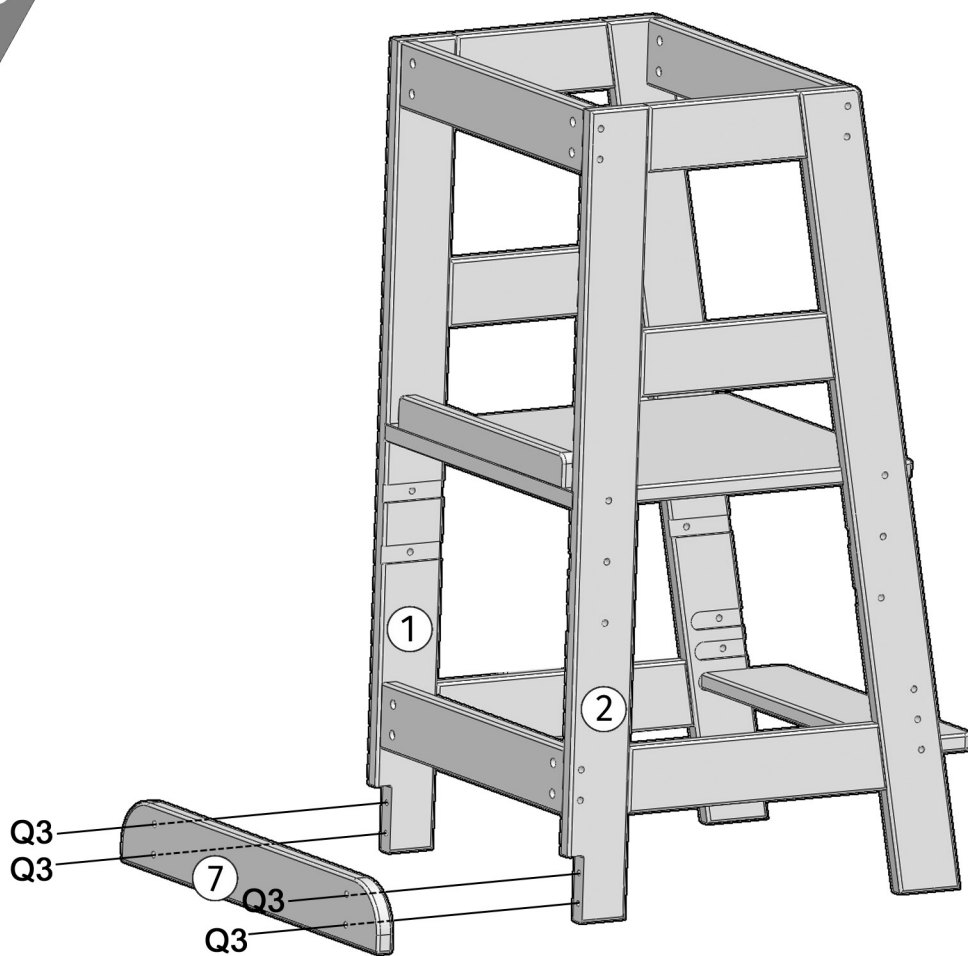

**I**

**II**

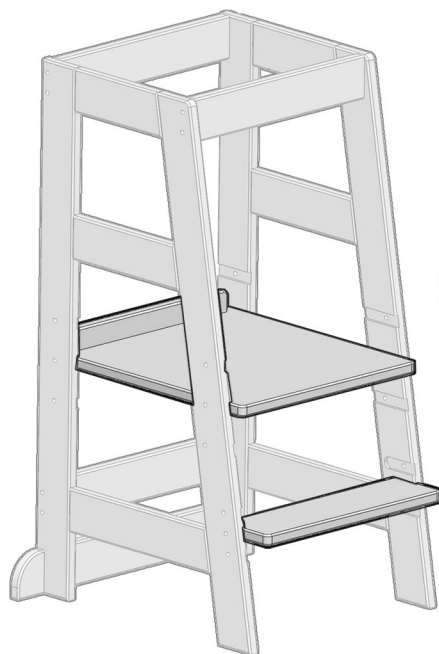

**III**

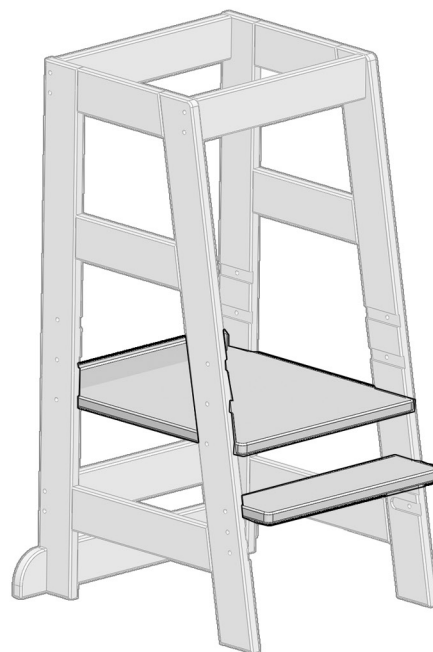

# ALAVYA HOME *Kids*

## **Brauchst du Hilfe oder Unterstützung?**

Wir freuen uns, von dir zu hören, und stehen bereit, um dir weiterzuhelfen! Scanne einfach den beigefügten Code mit deinem Smartphone, um direkt mit uns in Kontakt zu treten.



### **Alavya Home Premium Textil GmbH**

 +49 (0)30-62938631

 [info@alavya-home.de](mailto:info@alavya-home.de)

 Lise-Meitner-Str. 39 | 10589 Berlin

Besuchen Sie uns auch auf Sozial Media!

