

Bedienungs- und Installationsanleitung

ORANIER

Küchentechnik

Einbau-Herd

EBH130

EBH230

EBH380

Sehr geehrte Kundin, sehr geehrter Kunde,

vielen Dank, dass Sie sich für ein ORANIER-Haushaltsgerät entschieden haben!

ORANIER-Haushaltsgeräte bieten Ihnen ausgereifte und zuverlässige Technik, Funktionalität und ansprechendes Design.

Sollten Sie trotz unserer sorgfältigen Qualitätskontrolle einmal etwas zu beanstanden haben, so wenden Sie sich bitte an unseren zentralen Kundendienst, hier wird man Ihnen gerne behilflich sein.

Sie finden alle Kontaktdaten auf der Rückseite dieser Bedienungsanleitung

Inhaltsverzeichnis

1. Sicherheit	3
1.1 Allgemeine Sicherheitshinweise	3
1.2 Bestimmungsgemäßer Gebrauch	3
1.3 Nutzerkreis	4
1.4 Sicherer Gebrauch	4
2. Allgemeine Hinweise	8
3. Hinweise zum energiesparenden Betrieb des Gerätes	8
4. Ihr Gerät im Überblick	9
5. Bedienfeld	10
6. Bedienelemente	10
7. Elektronische Zeitschaltuhr	12
7.1 Kurzzeitwecker	13
7.2 Gardauer einstellen	13
8. Betriebsarten	14
9. Erstmalige Benutzung	15
9.1 Kühlventilator	15
10. Zubehör / Sonderzubehör	16
10.1 Relings	16
10.2 Reling aushängen	16
11. Leuchtmittel wechseln	19
12. Reinigung und Pflege	20
13. Backraumtür ausbauen	21
14. Einbau des Backofens	22
15. Gerätefront	23
16. Elektrischer Anschluss	24
16.1 Elektrischer Anschluss	24
16.2 Anschluss Kochfeld	25
17. Fehlertabelle	26
18. EU-Produktdatenblatt	27
19. Technische Daten und Abmessungen	28
20. Hinweise zu Entsorgung	29
21. Umweltverträglichkeit	29
22. Kundendienst	30
23. ORANIER-Werksgarantie	31

Diese Geräte sind nur für die Verwendung zum privaten Kochen geeignet.

Jede andere Verwendung der Geräte, z. B. zum Beheizen eines Raumes, ist mit möglichen Gefahren verbunden und daher unzulässig!

HINWEIS:

Sie können diese Bedienungs- bzw. Installationsanleitung auf der Internetseite

www.oranier-kuechentechnik.de

herunterladen. Dort finden Sie auch weitere Informationen zu Produkten und Zubehör.

Eine Entsorgung von Gerät und Verpackung über den normalen Haushaltsabfall ist nicht zulässig! Die Entsorgung muss gemäß den örtlichen Bestimmungen zur Abfallbeseitigung erfolgen (siehe Hinweis Seite 29).



1. Sicherheit

Beachten Sie die nachfolgenden Hinweise zum Einbau und Gebrauch des Gerätes.

1.1 Allgemeine Sicherheitshinweise

- Lesen Sie diese Anleitung sorgfältig.
- Bewahren Sie die Anleitung sowie die Produktinformationen für einen späteren Gebrauch oder Nachbesitzer auf.
- Im Falle eines Transportschadens das Gerät nicht verwenden.
- Verpackungsmaterialien (Nylon, Heftklammern, Styropor etc.) können für Kinder gefährlich sein.
Entsorgen Sie Verpackungsmaterialien deshalb sofort.

1.2 Bestimmungsgemäßer Gebrauch

- Dieses Gerät dient ausschließlich zur Zubereitung von Speisen und Getränken im privaten Haushalt und in geschlossenen Räumen des häuslichen Umfelds.
- Betrieb dieses Gerätes mit einer externen Zeitschaltuhr oder einer Fernbedienung ist unzulässig.
- Dieses Gerät darf nur im eingebauten Zustand betrieben werden. Beachten Sie die Montagehinweise.
- Steckerlose Geräte dürfen nur durch autorisiertes Fachpersonal angeschlossen werden. Bei Schäden durch Falschanschluss besteht kein Garantieanspruch.
- Das zum Herd zugehörige Kochfeld darf nur über die eingebauten Steckverbindungen angeschlossen werden.

1. Sicherheit**1.3 Nutzerkreis**

- Dieses Gerät kann von Kindern ab 8 Jahren und darüber sowie von Personen mit reduzierten physischen, sensorischen oder mentalen Fähigkeiten oder Mangel an Erfahrung und/oder Wissen benutzt werden, wenn sie beaufsichtigt oder bezüglich des sicheren Gebrauchs des Gerätes unterwiesen wurden und die daraus resultierenden Gefahren verstanden haben.
Kinder dürfen nicht mit dem Gerät spielen.
- Reinigung und Benutzerwartung dürfen nicht von Kindern ohne Beaufsichtigung durchgeführt werden.

1.4 Sicherer Gebrauch

- Auf richtige Positionierung des Zubehörs im Backraum achten.

WARNUNG - Brandgefahr!

- Keine brennbaren Gegenstände im Backraum aufbewahren.
- Bei Rauchentwicklung das Gerät ausschalten oder den Stecker ziehen und die Gerätetür geschlossen halten, um eventuell auftretende Flammen zu ersticken.
- Vor dem Betrieb stets grobe Verschmutzungen im Backraum, an den Heizelementen und am Zubehör entfernen.
- Lose eingelegtes Backpapier kann durch den bei Türöffnung entstehenden Luftzug die Heizelemente berühren und sich dadurch entzünden.
- Niemals brennbare Gegenstände, wie z. B. Geschirrtücher, an den Backraum-Türgriff hängen.

1. Sicherheit

- Die Ventilationsöffnungen an der Vorderseite des Gerätes grundsätzlich freihalten.
- Unbeaufsichtigtes Kochen auf Kochmulden mit Fett und Öl kann gefährlich sein und zu Bränden führen.
- NIEMALS einen Fett- bzw. Ölbrand mit Wasser löschen! Schalten Sie den Herd aus! Flammen mit einem Deckel oder einer Feuerdecke abdecken!
- Niemals Gegenstände auf der Kochfläche lagern.

VORSICHT: der Kochvorgang ist zu überwachen. Auch ein kurzer Kochvorgang ist ständig zu überwachen.

WARNUNG - Verbrennungs- / Verbrühungsgefahr!

- Während des Gebrauchs werden das Gerät, seine berührbaren Teile, Gargeschirr, Backraumlampe und Zubehör im Backraum heiß. Besondere Vorsicht ist geboten, um das Berühren von Heizelementen zu vermeiden!
- Die Backraumtür stets vorsichtig öffnen! Aus dem Backraum kann heißer Dampf entweichen!
- Heißes Gargeschirr und/oder Zubehör stets mit einem Topflappen aus dem Backraum nehmen.

1. Sicherheit

WARNUNG - Verbrennungs- / Verbrühungsgefahr!

- Alkoholdämpfe können sich entzünden. Hochprozentige Getränke nur in geringen Mengen bei der Speisenzubereitung verwenden.
Niemals unverdünnte Spirituosen erhitzen.
- Niemals Wasser in brennendes Fett oder Öl gießen!
- Backraumlampe abkühlen lassen bevor sie berührt wird.
- Niemals Wasser in den heißen Backraum schütten.
- Das Gerät beim Kochen mit festen oder flüssigen Fetten nicht unbeaufsichtigt lassen.

WARNUNG - Verletzungsgefahr!

- Keine scharfen abrasiven Reiniger oder Metallschaber für die Reinigung der Scheibe der Backraumtür benutzen, da sie die Oberfläche zerkratzen können. Dies kann das Glas zerstören.
- Berührbare Teile des Gerätes können scharfkantig sein.
Vorsicht bei Bedienung und Reinigung.
Möglichst Schutzhandschuhe tragen!
- Niemals beim Öffnen und Schließen der Backraumtür in die Scharniere greifen! Es besteht die Gefahr, sich in deren beweglichen Teilen zu klemmen.

1. Sicherheit**WARNUNG - Stromschlaggefahr!**

- Reparaturen am Gerät dürfen nur von autorisiertem Servicepersonal durchgeführt werden. Unsachgemäße Reparaturen sind gefährlich.
- Zur Reparatur nur Original-Ersatzteile verwenden.
- Beschädigte Netzkabel sind gefährlich. Sie dürfen nur von autorisiertem Servicepersonal ersetzt werden.
- Bei Verlegung des Netzkabels darauf achten, dass es nicht mit heißen Bereichen des Gerätes oder anderen Wärmequellen oder mit scharfen Kanten in Kontakt kommen.
- Netzkabel niemals knicken, verändern oder daran ziehen.
- Stets am Netzstecker ziehen, um das Gerät vom Stromnetz zu trennen.
- Zur Reinigung des Gerätes niemals Dampf- oder Hochdruckreiniger verwenden!
- Ein beschädigtes Gerät darf nicht betrieben werden. Netzstecker ziehen oder Haussicherung ausschalten und anschließend den Kundendienst benachrichtigen.
- Vor dem Auswechseln des Leuchtmittels im Backraum Netzstecker ziehen oder die Haussicherung ausschalten, um einen möglichen elektrischen Schlag zu vermeiden.

WARNUNG - Erstickungsgefahr!

- Verpackungsmaterial und Kleinteile von Kindern fernhalten.
- Kinder nicht mit Verpackungsmaterial oder Kleinteilen spielen lassen.

2. Allgemeine Hinweise

- Das Gerät bei Lieferung sofort auspacken oder auspacken lassen und das allgemeine Aussehen prüfen. Eventuelle Vorbehalte schriftlich auf dem Lieferschein vermerken und ein Exemplar davon behalten.
- Hinweise dieser Bedienungsanleitung sind modellabhängig.
- Jegliche Modifikation der technischen Eigenschaften des Gerätes ist gefährlich und daher verboten.
- Vor der Installation sicherstellen, dass die lokalen Netzbedingungen und die Einrichtung des Gerätes kompatibel sind. Die Vorschriften für dieses Gerät sind auf dem Typenschild angegeben.
- Heben oder verschieben Sie das Gerät nicht durch Ziehen an der Backraumtür.
- Der Einbauschränk muss einer Temperatur von mindestens 100°C widerstehen.
- Beim erstmaligen Betrieb des Gerätes entsteht ein Geruch, der von den Isoliermaterialien und den Heizelementen herrührt. Das ist normal. Daher das Gerät vor der ersten Verwendung bei maximaler Temperatur für 30 Minuten leer betreiben. Während dieser Zeit den Raum gründlich lüften.
- Wenn das Gerät nicht in Betrieb ist, alle Regler in Position „0“ (Aus) stellen.
- Zubehörteile können sich beim Herausziehen neigen. Darauf achten, dass keine heißen Flüssigkeiten überlaufen.
- Auf dem Backraumboden stehendes Wasser vor dem Betrieb aufwischen.
- Auf den Backraumboden weder Zubehör, noch Backpapier oder Folie legen.
- Korrosionsgefahr: Nach dem Benutzen den Backraum trocknen lassen. Keine feuchten Lebensmittel längere Zeit im geschlossenen Backraum aufbewahren. Generell keine Speisen im Backraum lagern.
- Nach einem Betrieb mit hohen Temperaturen den Garraum nur geschlossen abkühlen lassen.
- Herabtropfender Obstsaft verursacht Flecken in der Emaille die nicht mehr entfernt werden können.
- Niemals Backofenreiniger im warmen Backraum einsetzen. Rückstände vor dem nächsten Aufheizen vollständig entfernen.
- Das Gerät und die Backraumdichtung regelmäßig reinigen. Dabei darauf achten, die Backraumdichtung nicht zu beschädigen.
- Niemals die Backraumtür als Ablage verwenden.
- Beim Einschieben des Zubehörs darauf achten, dass es die Innenscheibe nicht berührt.

3. Hinweise zum energiesparenden Betrieb des Gerätes

- Öffnen der Backraumtür während des Garvorganges vermeiden.
- Restwärme des Backraumes nutzen, um den Garvorgang abzuschließen: Heizelemente bei längeren Garzeiten vor dem Garende ausschalten und mit der Restwärme fertig garen.
- Tiefgefrorene Speisen vor der Zubereitung auftauen lassen.

4. Ihr Gerät im Überblick (Bedienblende und Ausstattung modellabhängig)



- 1 Bedienfeld
- 2 Dichtung
- 3 Backraumbeleuchtung Rückwand
- 4 Ringheizkörper und Umluftventilator
- 5 Oberhitze und Grillheizkörper
- 6 Reling
- 7 Backraumtür
- 8 Backraum-Türgriff

Zubehör / Sonderzubehör	EBH130	EBH230 EBH380	bestellbar unter Art.-Nr.
A Grillrost	x	x	9210 20
B Backblech	x	x	9210 21
C Fettpfanne	Sonderzubehör	x	9210 22
D Extratiefe Fettpfanne, 80 mm tief	Sonderzubehör		9210 23
E Teleskopauszug	Sonderzubehör		1122 15

5. Bedienfeld (Knebeltyp und Display modellabhängig)

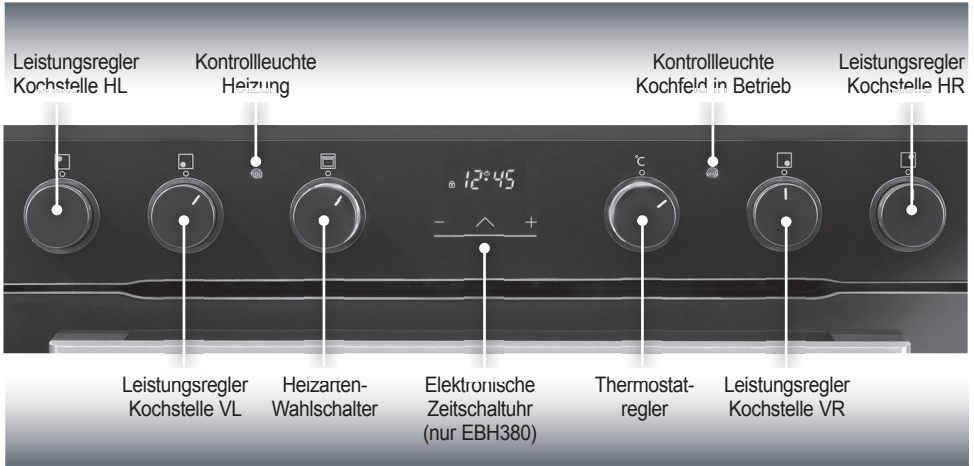

6. Bedienelemente

Thermostatregler

Mit dem Thermostatregler stellen Sie die erforderliche Backraumtemperatur, abhängig vom Gargut, zwischen 50°C und 275°C, ein.

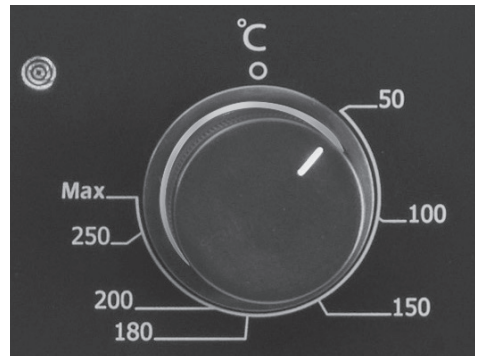

Heizarten-Wahlschalter

Mit diesem Wahlschalter bestimmen Sie die gewünschte Beheizungsart des Backraumes.

Durch die Auswahl einer Beheizungsart schaltet sich die Backraumbeleuchtung gleichzeitig mit ein.

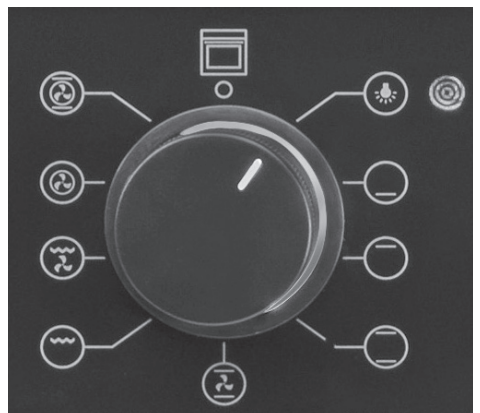

6. Bedienelemente

Leistungsregler Kochstellen (EBH)

Leistungsregler für die elektrischen Kochstellen. Hier z.B. für die Kochstelle hinten links.

Mit dem Erhöhen der Leistungsstufe (Drehen im Uhrzeigersinn) wird die Wärmeabgabe erhöht.



Zuschaltung Bräter-/Zweikreiszone

Die beiden Leistungsregler der Kochstellen vorne links und hinten rechts haben nach der Maximalstufe 9 eine Zuschalt-Position:



Kochstelle vorne links:
Zuschaltung Bräterzone



Kochstelle hinten rechts:
Zuschaltung Zweikreiszone



7. Elektronische Zeitschaltuhr (nur EBH380)



Einstellung der Uhrzeit nach Anschluss oder Stromausfall

Nach Anschluss des Gerätes an das Stromnetz oder einem Stromausfall blinken das Symbol „A“ und die Ziffern „12:00“ oder „0:00“ in der Anzeige der Zeitschaltuhr.

Hinweis:
Ohne eingestellte Uhrzeit ist kein Betrieb möglich!

Um die Uhrzeit einzustellen, betätigen Sie zunächst die Schaltfläche „^“. Die Ziffern „12:00“ oder „0:00“ leuchten dauerhaft und der Punkt zwischen den Ziffern „:“ blinkt.

So lange der Punkt blinkt, kann die Uhrzeit mit den Schaltflächen „-“ und „+“ eingestellt werden.

Betätigen Sie erneut die Schaltfläche „^“, um die eingestellte Uhrzeit zu bestätigen.

Das Gerät ist nun betriebsbereit.

Änderung der eingestellten Uhrzeit

Entsperren Sie zunächst das Display, indem Sie die Schaltfläche „^“ ca. 3 s lang betätigen. Im Display erlischt das Verriegelungssymbol „P“.

Betätigen Sie die Schaltfläche „^“ so lange, bis die Uhrzeit angezeigt wird.

Betätigen Sie nun gleichzeitig die Schaltflächen „-“ und „+“. Der Punkt zwischen den Ziffern „:“ blinkt.

Die Uhrzeit kann jetzt mit den Schaltflächen „-“ und „+“ eingestellt werden.

Das Gerät ist nun erneut betriebsbereit.

Hinweis:
Bei nicht erfolgter Bestätigung durch die Schaltfläche „^“ wird die eingestellte Uhrzeit nach etwa 5 s übernommen.

Manueller Betrieb

Für manuellen Betrieb sind keine weiteren Einstellungen der elektronischen Zeitschaltuhr erforderlich. Stellen Sie die Temperatur ein und wählen Sie eine Heizungsart. Das Gerät beginnt sofort zu arbeiten.

Bedienfeldsperre (Kindersicherung)

Das Gerät ist mit einer automatischen Bedienfeldsperre (Kindersicherung) versehen. Wenn die Schaltflächen ca. 3 s lang nicht betätigt worden sind, verriegelt diese automatische Sicherung die Schaltflächen der elektronischen Zeitschaltuhr. Im verriegelten Zustand zeigt das Display links „P“.

Zum Entriegeln drücken Sie ca. 3 s lang die Schaltfläche „^“.

Hinweis:
Die durch Bedienknebel gesteuerten Funktionen bleiben von der Bedienfeldsperre unbeeinflusst!

Auswahl des Signaltones

Entsperren Sie zunächst das Display, indem Sie die Schaltfläche „^“ ca. 3 s lang betätigen.

Betätigen Sie die Schaltfläche „^“ so lange, bis die Uhrzeit angezeigt wird.

Betätigen Sie nun gleichzeitig die Schaltflächen „-“ und „+“. Der Punkt zwischen den Ziffern „:“ blinkt.

Betätigen Sie nun die Schaltfläche „^“. Im Display erscheint „ton1“ (Werkseinstellung).

Jede weitere Betätigung der Schaltfläche „-“ spielt eine weitere der insgesamt 3 Signaltöne ab.

Etwa 5 s nach der letzten Änderung wird der zuletzt abgespielte Signaltöne übernommen.

Nach einem Stromausfall oder einer Trennung des Gerätes vom Stromnetz wird die Werkseinstellung „ton1“ aktiviert.

7. Elektronische Zeitschaltuhr

7.1 Kurzzeitwecker

(Ein Signalton ertönt zu einem eingestellten Zeitpunkt)

Um den Kurzzeitwecker zu nutzen, betätigen Sie (nach Entriegelung der Bedienfeldsperre, s. Absatz Kindersicherung) Schaltfläche „ \wedge “. Das Symbol „ \mathcal{A} “ blinkt.

Der Kurzzeitwecker kann mit den Schaltflächen „ $-$ “ und „ $+$ “ im Bereich zwischen 00:01 bis 23:59 eingestellt werden.

Etwa 5 Sekunden nach der letzten Änderung wird die eingestellte Kurzzeit übernommen, das Symbol „ \mathcal{A} “ leuchtet stetig, die Uhrzeit wird wieder angezeigt.

Zum Aufrufen der verbleibenden Kurzzeit betätigen Sie die Schaltfläche „ \wedge “. Die verbleibende Kurzzeit wird ca. 5 s lang angezeigt, dann erscheint wieder die Uhrzeit. Die Kurzzeit läuft weiter ab.

Nach Ablauf der eingestellten Kurzzeit ertönt ein Signalton, die Uhrzeit wird angezeigt und das Symbol „ \mathcal{A} “ blinkt.

Der Signalton kann durch Betätigen einer beliebigen Schaltfläche abgestellt werden (auch bei verriegeltem Bedienfeld).

Zum vorzeitigen Beenden des Kurzzeitweckers stellen Sie die Kurzzeit zurück auf 00:00. Nach ca. 5 s erscheint wieder die Uhrzeit, und das Symbol „ \mathcal{A} “ erlischt.

7.2 Gardauer einstellen



Hinweis:

Der Temperaturregler muss auf die gewünschte Temperatur und der Heizarten-Wahlschalter auf die gewünschte Heizungsart eingestellt werden.



Hinweis:

Verbleibt das Gargut nach Beendigung des Garvorgangs im Backraum, erfolgt eine Nachgarung, bedingt durch die Restwärme im Backraum.

Nach dem Entriegeln des Bedienfeldes betätigen Sie die Schaltfläche „ \wedge “. In der Anzeige der Zeitschaltuhr wird statt der Uhrzeit „**du r**“ abwechselnd mit den Ziffern „**0 00**“ blinkend angezeigt, und das Symbol „**A**“ blinkt.



Die gewünschte Gardauer kann mit den Schaltflächen „ $-$ “ und „ $+$ “ im Bereich 00:01 bis 10:00 eingestellt werden.

Etwa 5 Sekunden nach der letzten Änderung wird die eingestellte Gardauer übernommen.

Die Symbole „**A**“ und „ \mathcal{A} “ leuchten.

Statt der Anzeige „**du r**“ wird im Display nun wieder die aktuelle Uhrzeit angezeigt.

Zum Anzeigen der verbleibenden Gardauer betätigen Sie die Schaltfläche „ \wedge “. Die verbleibende Gardauer wird, abwechselnd blinkend mit „**du r**“, ca 5 s lang angezeigt. Dann erscheinen wieder die Uhrzeit und das stetig leuchtende Symbol „**A**“.

Nach Ablauf der eingestellten Gardauer ertönt ein Signalton. Das Symbol „**A**“ blinkt, der Garvorgang wird beendet.







Dieser Signalton und das Blinken des Symbols „**A**“ kann, auch bei verriegeltem Bedienfeld, durch Betätigen einer beliebigen Schaltfläche der elektronischen Zeitschaltuhr abgestellt werden.

Zum vorzeitigen Beenden der programmierten Gardauer betätigen Sie (bei entriegeltem Bedienfeld) die Schaltfläche „ \wedge “. Die verbleibende Gardauer wird, abwechselnd mit „**du r**“, blinkend angezeigt. Stellen Sie mit der Schaltfläche „ $-$ “ die Gardauer auf 00:00.

Nach ca. 5 s erscheint wieder die Uhrzeit und das Symbol „**A**“ erlischt.

8. Betriebsarten

Betriebsarten (modellabhängig)

		EBH130	EBH230 EBH380
	Gerät ausgeschaltet	x	x
	Backraumbeleuchtung ohne Einschalten der Heizelemente, ideal für Reinigungszwecke	-	x
	Unterhitze Unteres Heizelement, z.B. zum Nachbacken von Kuchen oder Pizza, sorgt für einen knusprigen Boden	x	-
	Oberhitze Oberes Heizelement, z.B. zum schnellen Bräunen	x	-
	Auftaustufe Umluftventilator ohne Einschalten der Heizelemente, zum schonenden Auftauen bei Zimmertemperatur	-	x
	Echte Heißluft Ringheizkörper + Umluftventilator, z.B. zum Garen und Backen auf mehreren Einschubebenen	-	x
	Ober- und Unterhitze kombiniert ¹ Unteres + oberes Heizelement, z.B. zum Garen auf einer Ebene	x	x
	Ober- und Unterhitze mit Umluft ¹ Unteres + oberes Heizelement + Umluftventilator, z.B. für schnelle Bräunung auf einer Ebene	x	x
	Unterhitze mit Umluft Unteres Heizelement + Umluftventilator, z.B. zum Erwärmen von Speisen, Pizza, Quiches	x	-
	Unterhitze mit Heißluft Unteres Heizelement + Ringheizkörper + Umluftventilator, z.B. zum Erwärmen von Speisen, Pizza, Quiches	-	x
	Grill ^{2,3} Grillheizelement, z.B. zum Grillen von flachem Gargut	-	x
	Großflächengrill ^{2,3} Grill- und oberes Heizelement, z.B. zum Grillen von großflächigem, flachem Gargut	-	x
	Grill mit Umluft ^{2,3} Grillheizelement + Umluftventilator, z.B. zum Braten von Geflügel, ganzen Fischen oder größeren Fleischstücken	-	x

¹ Garfunktion gemäß EN 60350-1:2016 zum Nachweis der Übereinstimmung mit der Verordnung (EU) 65/2014

² **WARNUNG:** Backofentür beim Grillen geschlossen lassen

³ Temperatur sollte auf 190°C eingestellt werden

9. Erstmalige Benutzung

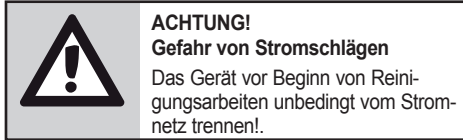

Vor der ersten Benutzung muss der Backofen gründlich gereinigt werden. Den Backofen für etwa 30 Minuten auf Höchsttemperatur aufheizen; auf diese Weise werden alle fetthaltigen Fertigungsrückstände eliminiert, die beim Backen unangenehme Gerüche verursachen könnten.

Wichtig:

Als Sicherheitsvorkehrung muss vor jeder Reinigung das Gerät vom Stromnetz getrennt werden.

Zum Reinigen dürfen keine sauren oder alkalischen Substanzen verwendet werden (wie z.B. Zitronensaft, Essig, Salz usw.).

Chlorhaltige Produkte, sowie Säuren oder Scheuermittel sind ebenfalls zu vermeiden, dies gilt vor allem für die Reinigung der emaillierten Wände.

9.1 Kühlventilator

Ein Kühlventilator befindet sich auf der oberen Seite des Backofens und dient zur Kühlung sowohl des Einbaumöbels als auch der Backraumtür.

Das Ein- und Ausschalten einer Betriebsart schaltet gleichzeitig den Kühlventilator ein und aus.

10. Zubehör / Sonderzubehör (modellabhängig)

10.1 Relings

Die Relings haben 7 Einschubebenen zur Aufnahme der Zubehörteile.

Beim Einschieben der Zubehörteile ca 1 cm Abstand zur Backraumrückwand lassen.



ACHTUNG!
Gefahr von Verbrennungen

Vorsicht beim Herausnehmen von Gargut und Zubehörteilen nach dem Garen: beides ist sehr heiß!

Zubehörteile können sich unter der Hitzeeinwirkung verformen. Eventuelle Verformungen klingen nach dem Abkühlen wieder ab.

Rost oder Bleche können in die Ebenen 1, 3, 5, 6 und 7 eingeschoben werden.

Vollauszüge (Sonderzubehör, Art.-Nr. 1122 15) können in den Ebenen 2, 4, 5, 6 und 7 eingesetzt werden.

Zum Garen auf einer Ebene ohne Teleskop-Vollauszüge wird Ebene 5 empfohlen.

Zum Garen auf einer Ebene mit Teleskop-Vollauszügen wird Ebene 4 empfohlen.

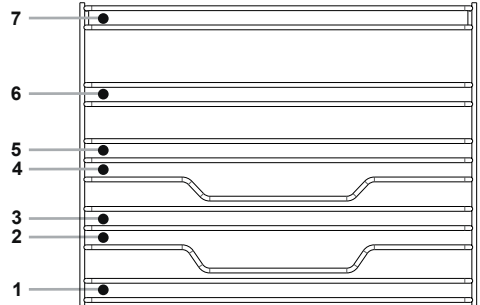

10.2 Relling aushängen

Ziehen Sie zunächst die Relling unten aus den Halterungen (1).

Klappen Sie dann die Relling ein Stück nach innen, Richtung Backraummitte (2) und hängen Sie die oberen beiden Haken aus den Löchern in der Backraumwand aus (3).

Zum Einhängen zunächst die beiden oberen Haken in die beiden Löcher der Backraumwand einhängen. Dann die Relling unten in die Halterungen einsetzen.



Grillrost (Art.-Nr. 9210 20)

Das Gitterrost eignet sich besonders gut zum Grillen oder Zubereiten von Lebensmitteln in ofenfreundlichen Behältern.

Beim Einschieben muss der Bügel hinten platziert sein. Beim Auflegen auf einen Teleskop-Vollauszug (Sonderzubehör) müssen die U-förmigen Ausbuchtungen der Längsstreben innen an der Schiene, also zur Backraummitte hin, positioniert werden.

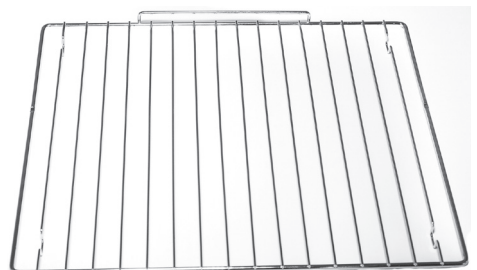

10. Zubehör / Sonderzubehör (modellabhängig)

Backblech (Art.-Nr. 9210 21)

Das flache Backblech eignet sich besonders zur Zubereitung von Gebäck.

Schieben Sie das Backblech so weit ein, dass ein Abstand von ca 1 cm zur Backraum-Rückwand verbleibt.



Fettpfanne, 40 mm tief (Art.-Nr. 9210 22)

Schieben Sie die Fettpfanne so weit ein, dass ein Abstand von ca 1 cm zur Backraum-Rückwand verbleibt.



Extratiefe Fettpfanne, 80 mm tief (Art.-Nr. 9210 23)

Achten Sie bei Verwendung der extratiefen Fettpfanne auf Teleskop-Vollauszügen darauf, die extratiefe Fettpfanne mittig zu platzieren.

Hinweis:

- Nicht auf der ersten (untersten) Einschubebene verwenden!
- Gargut nicht in zwei extratiefen Fettpfannen gleichzeitig garen!



10. Zubehör / Sonderzubehör (modellabhängig)

Teleskop-Vollauszug (Art.-Nr. 1122 15)

Die Teleskop-Vollauszüge werden jeweils auf ein Sprossenpaar aufgeklippt.

Achtung:

Ebene 1 ist nicht zur Verwendung von Teleskop-Vollauszügen geeignet!



Den oberen Clip des Teleskopauszugs auf der oberen Strebe des Sprossenpaares einhängen. Dann den Teleskopauszug an die untere Strebe klappen...

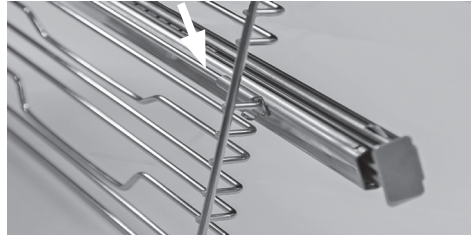

...und den unteren Clip des Teleskopauszugs dann über die untere Strebe aufdrücken.

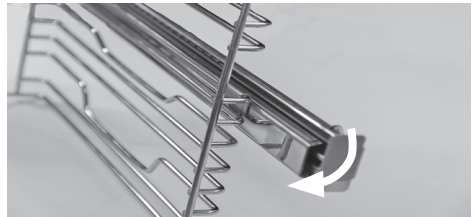

(Nebenstehende Abbildung zeigt die Ansicht von der Rückseite des Teleskopauszugs)



11. Leuchtmittel wechseln - Dieses Gerät enthält Leuchtmittel der Energieeffizienzklasse G



ACHTUNG!
Gefahr von Stromschlägen
 Das Gerät vor Beginn der Arbeiten unbedingt vom Stromnetz trennen!.

WICHTIG:

Die verwendeten Leuchtmittel sind speziell für den Betrieb in Haushaltskochgeräten ausgelegt. Sie eignen sich nicht zur Raumbelichtung.

Die Leuchtmittel für die Backraumbelichtung müssen folgende Eigenschaften aufweisen:

- a) Hochtemperaturbeständig (bis 300°C)
- b) Spannung 230 V
- c) Leistung 15-25 W
- d) Sockel G 9



Hinweis:
 Bitte berühren Sie das neue Leuchtmittel nicht mit bloßen Fingern. Fassen Sie das neue Leuchtmittel zum Einsetzen mit einem Tuch o.ä..

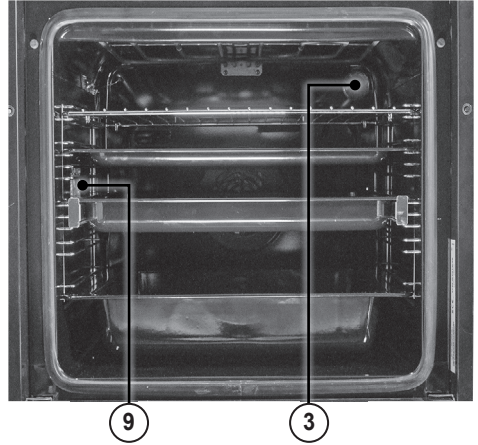

Runde Backraumbelichtung (3), oben rechts:

Den Glaskolben herauserschrauben und abnehmen.

Achtung: Zwischen Glaskolben und Lampenfassung sitzt ein Metallring, der unbedingt wieder mit eingesetzt werden muss!

Das Leuchtmittel herausziehen und das neue Leuchtmittel einsetzen.

Den Glaskolben mit dem Metallring wieder einsetzen.

Nun ist der Backofen wieder einsatzbereit.



12. Reinigung und Pflege

	<p>ACHTUNG! Gefahr von Stromschlägen Gefahr von Verbrennungen</p> <p>Zur Reinigung muss das Gerät vom Stromnetz getrennt werden und abgekühlt sein.</p>
--	--

	<p>Hinweis: Die Reinigung des Gerätes mit einem Dampfstrahl- oder Hochdruckreiniger ist verboten! Keine Scheuermittel, scharfe Reinigungsmittel oder scheuernden Gegenstände verwenden.</p>
--	---

Frontseite des Gerätes mit einem weichen Tuch und warmer Spülmittellauge abwischen.

Reinigen des Backraumes

Das Innere des Backofens nach jedem Gebrauch mit Spülmittellauge und einem weichen Tuch reinigen und anschließend trockenreiben.

Verschmutzungen lassen sich so am leichtesten entfernen und brennen erst gar nicht ein.

Hartnäckige Verschmutzungen mit speziellen Backofenreinigern entfernen.

	<p>Hinweis: Bei Verwendung von Backofenspray unbedingt Herstellerangaben beachten!</p>
--	--

Zubehörteile (Rost, Backblech, Relling usw.) nach dem Gebrauch spülen und abtrocknen. Zur leichteren Reinigung vorher ggf. kurz einweichen.

Reinigung der Innenscheibe

Die Backraumtür ist mit einer wärereflektierenden Innenscheibe ausgestattet. Zum Reinigen lässt sich diese Innenscheibe bequem und ohne Spezialwerkzeug ausbauen.

	<p>Hinweis: Beim Aus- und Einbau der Innenscheibe sollte eine zweite Person ein unbeabsichtigtes Zuschlagen der Backraumtür verhindern. Achten Sie auch darauf, die wärereflektierende Beschichtung der Innenscheibe nicht zu beschädigen.</p>
--	---

Öffnen Sie die Backraumtür vollständig. Die Innenscheibe ist im unteren (hinteren) Bereich der Backraumtür eingehangen und wird im oberen (vorderen) Bereich von einer Abdeckschiene gehalten.

Schieben Sie die Innenscheibe in Richtung Türoberkante (Abb. 1), bis sich die Scheibe aus der Halterung nehmen lässt (Abb. 2).



Heben Sie dann die Innenscheibe an und nehmen Sie sie heraus (Abb. 3).



	<p>ACHTUNG! Gefahr von Verletzungen</p> <p>Die Backraumtür kann durch den Zug der Scharnierfedern ungewollt zuklappen!</p>
--	---

Die Innenscheibe mit lauwarmen Spüllauge oder geeignetem Reinigungsmittel säubern und anschließend trocknen.

Der Zusammenbau erfolgt in umgekehrter Reihenfolge. Dabei auf korrekte Positionierung der Innenscheibe achten: Die Beschriftung muss lesbar sein und sich im oberen vorderen Bereich der Backraumtür befinden.

13. Backraumtür ausbauen

1. Die Backraumtür vollständig öffnen.
2. Klapp-Verriegelungen an beiden Türscharnieren nach oben klappen (Abb. 1-3).

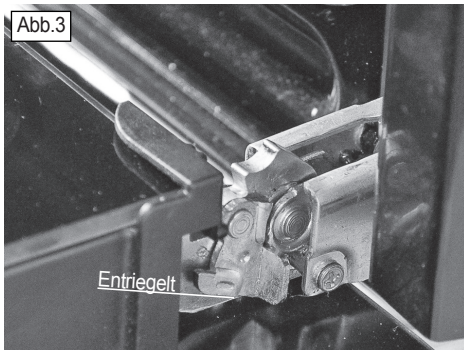
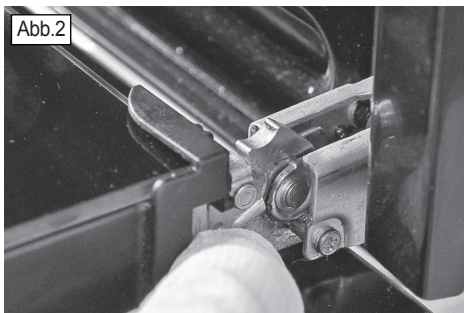
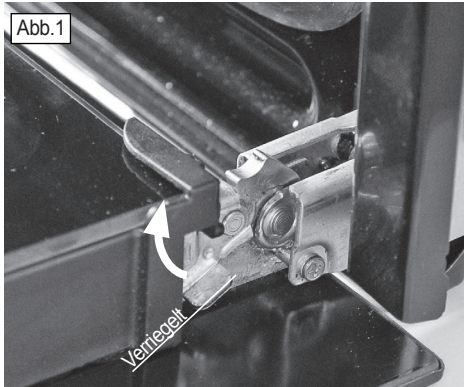

3. Die Backraumtür an den Seiten greifen, zu etwa zwei Dritteln wieder schließen und nach oben abziehen (Abb. 4).



4. Zum Wiederanbringen die Backraumtür auf die Scharnierarme (Abb. 5) aufsetzen und vollständig auf die Scharnierarme aufschieben. Beim Aufschieben darauf achten, dass sich Backraumtür und Scharnierarme nicht verkanten.

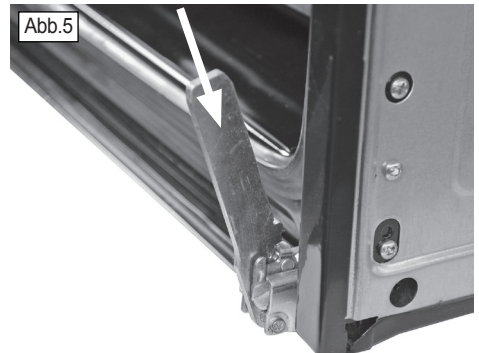

5. Die Backraumtür vollständig öffnen und die Klapp-Verriegelungen am linken und am rechten Scharnier wieder schließen, so dass sie wieder, wie in Abb. 1 dargestellt, positioniert sind.
6. Die Backraumtür vollständig schließen.

Kondensat an der Türinnenscheibe

In einigen Garsituationen bildet sich Kondensat an der Innenseite der Backofentür. Das ist normal und stellt keine Fehlfunktion des Gerätes dar.

Um das Herabtropfen von Kondensat beim Türöffnen weitestgehend zu vermeiden, öffnen Sie die Backraumtür zunächst nur bis zur ersten Rastung und belassen Sie sie für ca. 20 Sekunden in dieser Position.

In dieser Zeit fängt die Auffangrinne unterhalb des Backraumes herabtropfendes Kondenswasser auf.

Lassen Sie den Backofen abkühlen und wischen Sie die Innenseite der Backofentür sowie ggf. die Möbelfront unterhalb des Gerätes mit einem trockenen Tuch ab.

14. Einbau des Backofens

Das Gerät ist nur für den Betrieb im eingebauten Zustand bestimmt.

Das Gerät sollte nicht direkt über einem Geschirrspüler, einem Kühlschrank, einem Gefrierschrank, einer Waschmaschine oder einem Wäschetrockner installiert werden.

Die Einbaumaße müssen den auf der Abbildung dargestellten Maßangaben entsprechen.

Die Arbeitsplatte und Möbel, die das Gerät umgeben, müssen aus Materialien gefertigt sein, die Temperaturen von über 100°C standhalten können.

Der Backofen muss zu den Möbelwänden zentriert und mit den mitgelieferten Schrauben und Buchsen befestigt werden.

Bei an der Schrankoberfläche anliegendem Geräterahmen die Schrauben festziehen.

Die Einbaunische des Gerätes darf keine Rückwand aufweisen! Die Standfläche in dieser Nische muss zur Wand hin eine Aussparung von mindestens 500 x 35 mm aufweisen.

Nach erfolgtem Einbau des Gerätes die Gerätefunktionen überprüfen. Dazu das Gerät ein paar Minuten lang eingeschaltet lassen.

Das Gerät entspricht bezüglich des Schutzes gegen Feuergefahr dem Typ Y(IEC 335-2-6). Nur Geräte dieses Typs dürfen einseitig an nebenstehende Hochschränke oder Wände angebaut werden.

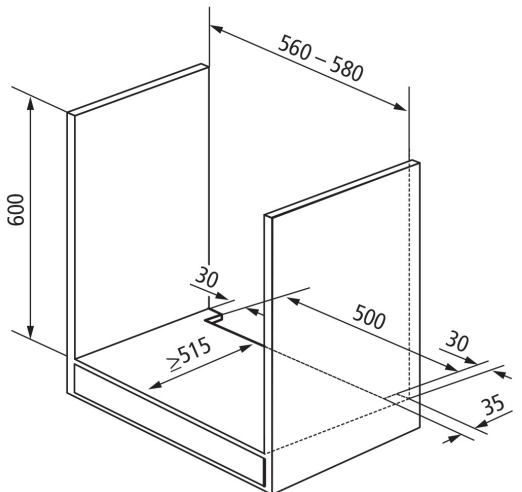
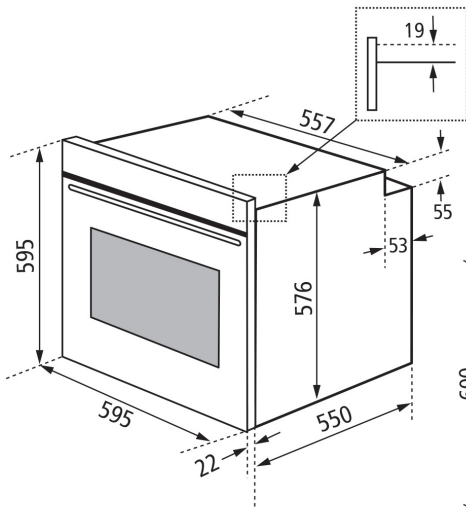
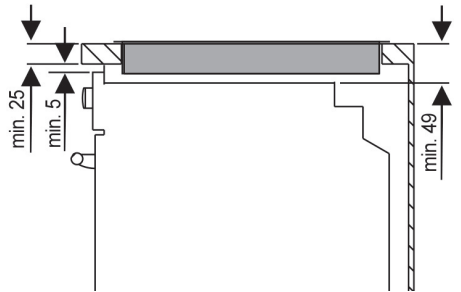
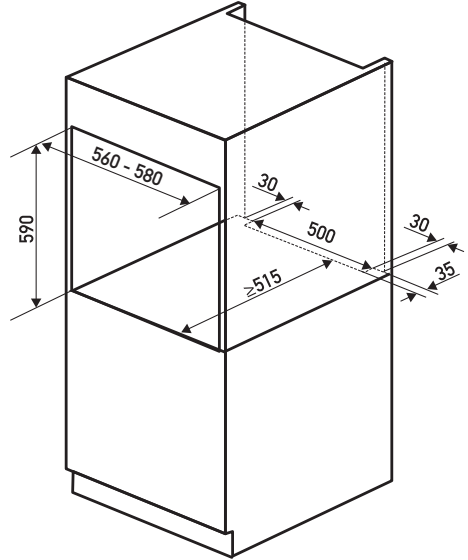

15. Gerätefront

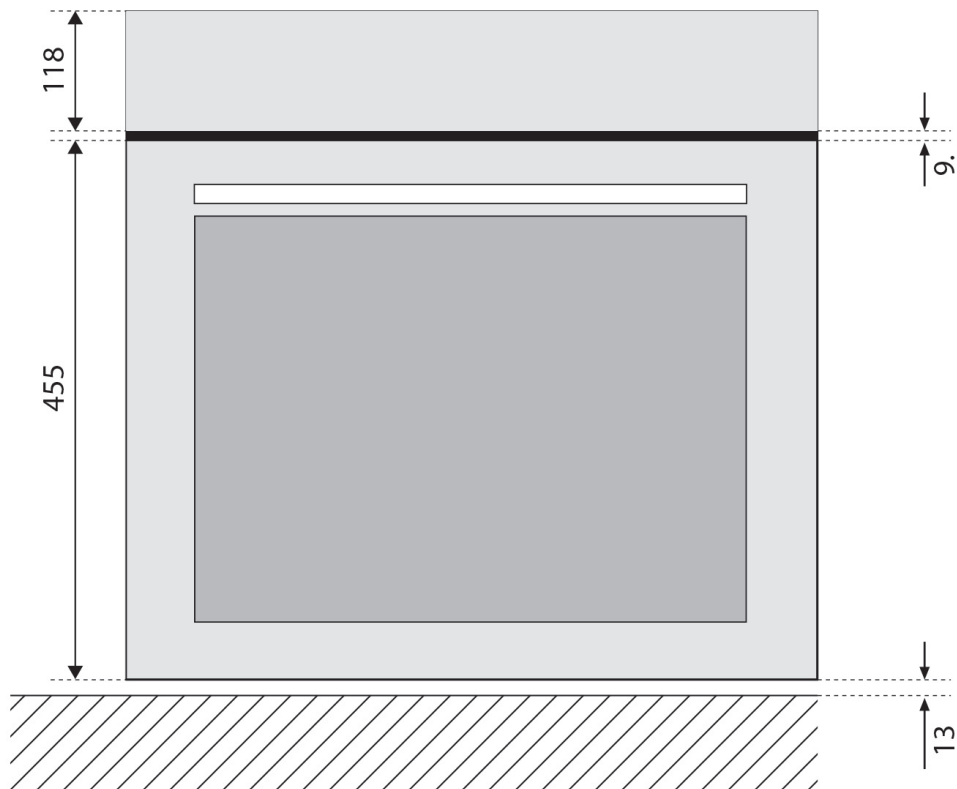

16. Elektrischer Anschluss

ACHTUNG!
Gefahr von Stromschlag

Das Gerät entspricht der Schutzklasse I und darf nur mit Schutzleiteranschluss betrieben werden!

ACHTUNG!
Gefahr von Stromschlag

Bei allen Montagearbeiten muss das Gerät vom Stromnetz getrennt sein!

Hinweis:
Das Gerät muss vorschriftsmäßig abgesichert sein (s. Leistungsangaben auf dem Typenschild).

Der elektrische Anschluss von Herd-/Kochfeldkombinationen darf ausschließlich von einer geschulten Elektrofachkraft ausgeführt werden!

Falschanschluss beschädigt das Gerät.

Das Netzkabel darf nur durch ein Original-Ersatzteil ersetzt werden.

Keine Haftung oder Garantieanspruch bei Unfällen und/oder Schäden, die auf nicht fachgerechte Ausführung des elektrischen Anschlusses oder auf Nichteinhaltung geltender Vorschriften zurückzuführen sind!

16.1 Elektrischer Anschluss

ACHTUNG!
Gefahr von Stromschlag

Anschluss des Gerätes darf nur durch geschultes Fachpersonal erfolgen!

Bei Schäden durch Falschanschluss besteht kein Garantieanspruch.

In der Hausinstallation muss eine bestimmungskonforme Trennvorrichtung eingebaut sein.

- Eignung des Stromnetzes mit den Werten auf dem Typenschild überprüfen.
- Das Gerät muss geerdet werden.
- Anschlüsse Phasen, Neutral-/Null-Leiter und Erdung in der Anschlussbox identifizieren.
- Gemäß Anschlussschema anschließen.

- Für das Netzkabel muss geeignetes Material verwendet werden, welches der auf dem Typenschild angegebenen Stromaufnahme und der Betriebstemperatur entspricht.

Das Kabel darf an keiner Stelle eine Temperatur von mehr als 50°C erreichen.

Anschlussschemata

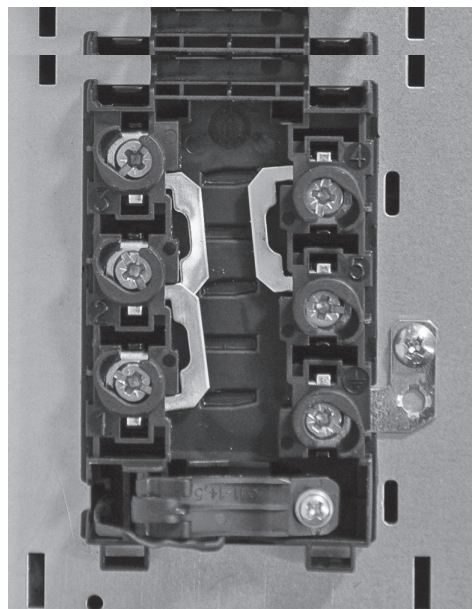
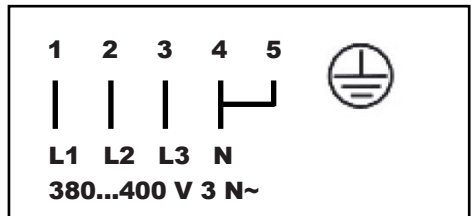
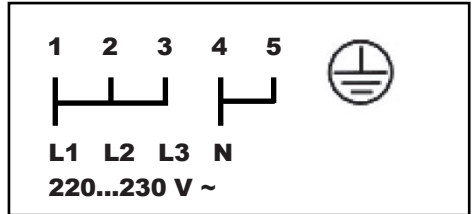

Anschlussbox geöffnet

16. Elektrischer Anschluss

16.2 Anschluss Kochfeld

Der Kochfeldanschlussstecker wird in die Kochfeldanschlussbuchse an der Geräterückseite eingesteckt.

Die Erdungsleitung (gelb/grün) wird mit der im Gerätebeipack enthaltenen Erdungsschraube und Unterlegscheibe verschraubt.

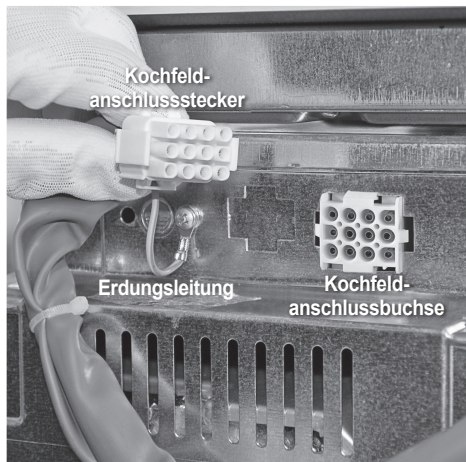

17. Fehlertabelle

Störungen beheben

Kleinere Störungen am Gerät können Sie eventuell selbst beheben, s. nachstehende Tabelle.



WARNUNG!

**Verletzungsgefahr!
Stromschlaggefahr!**

Unsatzgemäße Reparaturen sind gefährlich.

Reparaturen dürfen nur von geschultem Fachpersonal und unter Verwendung von Original-Ersatzteilen durchgeführt werden!

Störung	Mögliche Ursache	Abhilfe
Backofen heizt nicht auf	Sicherung ausgelöst	Sicherung einschalten / ersetzen
	Thermostat defekt	Kundendienst rufen
Gerät ist komplett ohne Funktion	Fehlerstrom-Schutzschalter (FI-Schalter) ausgelöst	Fehlerstrom-Schutzschalter einschalten
	Sicherung ausgelöst	Sicherung einschalten / ersetzen Gerät und Anschluss überprüfen
Sicherung bzw. FI-Schalter löst ständig aus (unabhängig von der gewählten Funktion)	Sicherung zu schwach ausgelegt	Dem Anschlusswert entsprechende Sicherung verwenden.
	Fehlerhafter elektrischer Anschluss	WARNUNG! Falls trotz korrekter Absicherung die Sicherung bzw. der FI-Schalter ständig auslöst, hat dies in der Regel einen triftigen Grund: Gerät nicht benutzen! Rufen Sie einen Elektroinstallateur!
Backofen bleibt dunkel	Leuchtmittel defekt	Leuchtmittel ersetzen
	Sicherung ausgelöst	Sicherung einschalten / ersetzen
Glas der Backraumtür gesprungen oder zerbrochen	Mechanische Beschädigung	Gerät nicht mehr benutzen, wenden Sie sich an den Kundendienst
Dichtung der Backraumtür beschädigt	Mechanische Einwirkung	Gerät nicht mehr benutzen, wenden Sie sich an den Kundendienst
Backofen lässt sich nicht ausschalten	Elektronik defekt	Stromzufuhr unterbrechen (Sicherung ausschalten / herausdrehen), wenden Sie sich an den Kundendienst
Starke Rauchentwicklung	Fettrückstände im Backraum	Backofen ausschalten und abkühlen lassen, danach Fettrückstände entfernen
Flecken in der Emaille	Herabtropfender Obst- bzw. Fleischsaft	Obstkuchen weniger üppig belegen Backblech/Fettpfanne benutzen Derartige Flecken sind nicht behebbar. Sie stellen keinerlei Beeinträchtigung der Funktion dar
Display zeigt kodierte Fehlermeldung an ("Er X", "DOOR" o.ä.)	Störung	Wenden Sie sich an den Kundendienst

Wenn Sie den Kundendienst kontaktieren, geben Sie bitte die Artikelnummer des Gerätes und dessen neunstellige Seriennummer an. Sie finden diese Angaben auf dem Typenschild des Gerätes.

Das Typenschild befindet sich

- beim Backofen / Herd: auf der Backraumfront
- beim Kochfeld: auf der Unterseite des Gehäuses

18. EU-Produktdatenblatt

EU-Produktdatenblatt für Haushaltsbacköfen nach delegierter Verordnung (EU) Nr. 65/2014 und Verordnung (EU) Nr. 66/2014			
Name oder Warenzeichen	Oranier		
Modellkennung	EBH130 / EBH230 / EBH380		
Art des Backofens	Einbauherd		
Masse des Geräts	M	kg	32,0
Anzahl der Garräume	-	-	1
Wärmequelle je Garraum	-	-	Strom
Volumen je Garraum	V	l	69
Energieverbrauch (Strom) bei der Erhitzung einer Standardbelastung im Garraum eines Elektrobackofens während eines Zyklus im konventionellen Modus je Garraum (elektrische Endenergie)	EC _{electric cavity}	kWh	0,87
Energieverbrauch bei der Erhitzung einer Standardbelastung im Garraum eines Elektrobackofens während eines Zyklus im Umluftmodus je Garraum (elektrische Endenergie)	EC _{electric cavity}	kWh	0,79
Energieeffizienzindex	EEl _{cavity}	-	94,1
Energieeffizienzklasse/Garraum A+++ (höchste Effizienz) bis D (niedrigste Effizienz)	-	-	A

Dieses Gerät enthält ein Leuchtmittel der Energieeffizienzklasse G.

Produktinformation zur Leistungsaufnahme im und zur maximalen Zeit bis zum Umschalten in den Bereitschaftszustand (Standby-Modus)

Bereitschaftszustand (Standby-Modus) einschalten: Heizarten-Wahlschalter und Thermostatregler auf „0“ stellen.

Leistungsaufnahme im Bereitschaftszustand (Standby-Modus)	W	0,8
Zeit, nach der das Gerät in den Bereitschaftszustand (Standby-Modus) umschaltet	min	0

Hinweise zur Verringerung der Umwelteinflüsse (z.B. Energieverbrauch):

Vermeiden Sie unnötig lange Vorheizzeiten; halten Sie den Kochvorgang so kurz wie möglich; schalten Sie den Backofen spätestens am Garende aus.
Nutzen Sie wenn möglich die Restwärme des Backofens und schalten Sie den Backofen bereits vor Garende aus; Backofentür während des Garens nicht unnötig öffnen.

19. Technische Daten und Abmessungen

		Einbau-Herd	
ORANIER		EBH130	EBH230 EBH380
Thermostatgesteuerter Temperaturbereich		50 - 275 °C	
Leistung Heizelemente	Unterhitze	1,1 kW	1,1 kW
	Oberhitze	1,2 kW	1,2 kW
	Grill	-	1,4 kW
	Ringheizkörper	-	2,0 kW
Backraumbeleuchtung (25 W), Anzahl		1	1
Leistungsaufnahme der Gerätekühlung		20 W	20 W
Anschlusswert (ohne Kochfeld)		2,3 kW	3,1 kW
Abmessungen	B x H x T (mm)	595 x 595 x 550	
Netzkabel		nicht im Lieferumfang enthalten	

20. Hinweise zur Entsorgung

In Übereinstimmung mit den Anforderungen der Europäischen Richtlinie 2012/19/EU über Elektro- und Elektronik-Altgeräte (WEEE) ist auf dem vorliegenden Produkt und der Bedienungsanleitung das Symbol einer durchgestrichenen Abfalltonne abgebildet:



Eine Entsorgung von Gerät und Verpackung über den normalen Haushaltsabfall ist nicht zulässig!



- Entsorgen Sie dieses Gerät im Recyclinghof mit einer getrennten Sammlung für Elektro- und Elektronikgeräte.
- Die Entsorgung muss gemäß den örtlichen Bestimmungen zur Abfallbeseitigung erfolgen.
- Bitte wenden Sie sich an die zuständigen Behörden Ihrer Gemeindeverwaltung, an den örtlichen Recyclinghof für Haushaltsmüll oder an den Händler, bei dem Sie dieses Gerät erworben haben, um weitere Informationen über Behandlung, Verwertung und Wiederverwendung dieses Produktes zu erhalten.
- Sortieren Sie die Verpackung vor der Entsorgung nach Materialarten wie z.B. Karton (Papier), Plastikfolie usw.
- Sie leisten damit einen wertvollen und positiven Beitrag zum Schutz der Umwelt und der Gesundheit Ihrer Mitmenschen.
- Im unsortierten Siedlungsmüll könnte ein solches Gerät diesbezüglich negative Konsequenzen haben.

21. Umweltverträglichkeit

Als Beitrag zum Umweltschutz wurde die Dokumentation dieses Gerätes auf chlorfrei gebleichtes oder Recycling-Papier gedruckt.

Bei der Verpackung wurde auf ihre Umweltverträglichkeit Wert gelegt; sie kann gesammelt und recycelt werden, da es sich um umweltschonendes Material handelt. Durch Recycling der Verpackung wird zur Reduzierung des Rohstoffverbrauchs und des Volumens von Industrie- und Hausmüll beigetragen.

22. Kundendienst

Die Kontaktdaten des Kundendienstes stehen auf der Rückseite der Bedienungsanleitung.

Für die Kundendienstanforderung die Artikel- und Versionsnummer sowie die Seriennummer bereithalten. Diese Angaben finden Sie auf dem Typschild, das

- bei einem **Herd** auf dem Frontrahmen des Backraums angebracht ist:

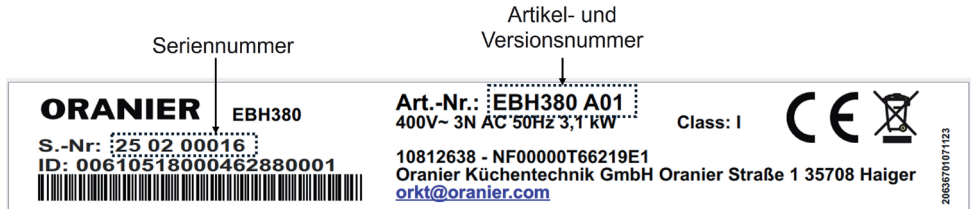

- bei einem **Kochfeld** auf der Gehäuseunterseite* angebracht ist:

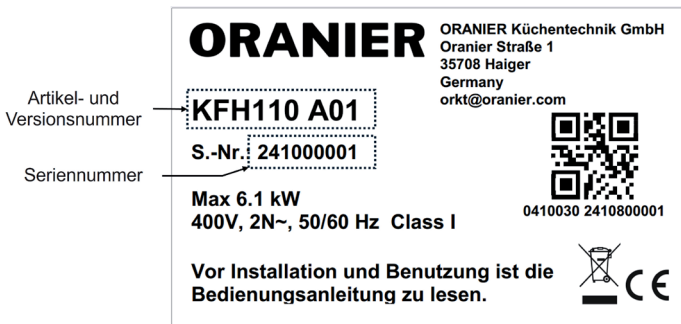

Je nach Modell finden Sie auch auf der vorderen Umschlagseite einer **Kochfeld-Bedienungsanleitung** einen Aufkleber mit den relevanten Daten:

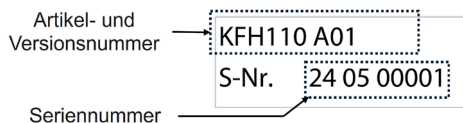

22. ORANIER-Werksgarantie

Die ORANIER Küchentechnik GmbH leistet unabhängig von gesetzlichen Pflichten des Händlers gegenüber dem Endverbraucher zusätzliche Werksgarantie für Geräte mit dem Markennamen ORANIER. Sie erstreckt sich auf die kostenlose Instandsetzung des in Deutschland oder Österreich bestimmungsgemäß betriebenen Gerätes.

Anspruch auf kostenlosen Ersatz besteht nur für solche Teile, die Fehler im Werkstoff und/oder in der Verarbeitung aufweisen. Übernommen werden sämtliche direkten Lohn- und Materialkosten, die zur Beseitigung dieses Mangels anfallen. Weitergehende Ansprüche sind ausgeschlossen.

Grundsätzlich gelten die Garantiebedingungen, die in der dem Gerät beigefügten Bedienungsanleitung aufgeführt sind.

1. Die Werksgarantie beträgt 24 Monate und beginnt mit dem Zeitpunkt der Übergabe, der durch Rechnung oder Lieferschein nachzuweisen ist. Zur eindeutigen Bestimmung geeigneter Maßnahmen im Servicefall behalten wir uns vor, zusätzlich auf die Mitteilung spezifischer Gerätedaten zu bestehen, die sich auf dem Typschild des Gerätes befinden.
2. ORANIER gewährt eine kostenlose Garantieverlängerung um 36 auf insgesamt 60 Monate für Einbaugeräte mit dem Markennamen ORANIER. Ab dem 25. Monat wird dem Garantiennehmer lediglich die zum Zeitpunkt der Reklamation gültige Anfahrtpauschale berechnet (s. dazu www.oranier.com). Ansonsten gelten die gleichen Garantiebedingungen wie in den ersten 24 Monaten. Standherde, Zubehör sowie Plasmafilter sind von der Garantieverlängerung ausgenommen.
3. Innerhalb der Werksgarantie werden Funktionsfehler, die trotz vorschriftsmäßigem Anschluss, sachgemäßer Behandlung und Beachtung der gültigen ORANIER-Einbauvorschriften und Betriebsanleitungen nachweisbar auf Fabrikations- oder Materialfehler zurückzuführen sind, durch unseren Kundendienst beseitigt.
4. Emaille- und Lackschäden sowie Schäden an Glas oder Glaskeramikbauteilen werden nur dann von dieser Werksgarantie erfasst, wenn sie unserem Kundendienst innerhalb von 5 Arbeitstagen nach Übergabe des ORANIER-Gerätes an den Endverbraucher angezeigt werden.
5. Leuchtmittel sowie Batterien sind von Garantieleistungen ausgenommen.
6. Transportschäden müssen entsprechend den Transportbedingungen gegenüber dem Transporteur geltend gemacht werden. Sie fallen nicht unter diese Werksgarantie.
7. Einstellungs-, Einregulierungs- und Umstellarbeiten z.B. an Gasverbrauchseinrichtungen fallen nicht unter diese Werksgarantie.
8. Durch Inanspruchnahme der Werksgarantie verlängert sich die Garantiezeit weder für das ORANIER-Gerät noch für neu eingebaute Teile. Ausgewechselte Teile gehen in unser Eigentum über.
9. Über Ort, Art und Umfang der durchzuführenden Mängelbeseitigung entscheidet der ORANIER-Kundendienst nach billigem Ermessen. Zur Reparatur anstehende Geräte sind so zugänglich zu machen, dass keine Beschädigungen an Möbeln, Bodenbelag etc. entstehen können.
10. Wir haften nicht für Schäden und Mängel an Geräten und deren Teilen, die verursacht wurden durch:
 - Falschanschluss
 - Äußere Einwirkungen bei Transport, Lagerung, Aufstellung und Benutzung
 - Nichtbeachtung unserer Aufstellungs- und Bedienungsanleitung, der jeweils geltenden baurechtlichen allgemeinen und örtlichen Vorschriften der zuständigen Behörden, Gas- und Elektrizitätsversorgungsunternehmen. Darunter fallen auch Mängel an den Abgasleitungen sowie unsachgemäß ausgeführte Instandhaltungsarbeiten, insbesondere Vornahme von Veränderungen an den Geräten, deren Armaturen und/oder Leitungen.
 - ungeeignete Gasbeschaffenheit und Gasdruckschwankungen; ungewöhnliche Spannungsschwankungen gegenüber der Nennspannung
 - Wir haften nicht für mittelbare und unmittelbare Schäden, die durch die Geräte verursacht werden.

Fällt die Beseitigung eines Mangels nicht unter die Werksgarantie, dann hat die Auftraggeberin für die Kosten des Monteurbesuches und der Instandsetzung aufzukommen.

ORANIER Küchentechnik GmbH

Oranier Str. 1

35708 Haiger

www.oranier.com

ORANIER

- Dunstabzugshauben
- Backöfen
- Herde
- Kochfeldabzüge
- Kochfelder
- Mikrowellenherde
- Kühl- und Gefriergeräte
- Geschirrspülmaschinen
- Standherde
- Koch- und Backstationen

ORANIER Küchentechnik GmbH
Oranier Str. 1
35708 Haiger

www.oranier.com

Kundendienst:

Um Ihnen noch schneller helfen zu können,
füllen Sie das Formular auf unserer Website
aus.

<https://service-kt.oranier.com/>

Oder scannen Sie einfach diesen QR-Code:



Technik für Deine Familie