

# WORX®

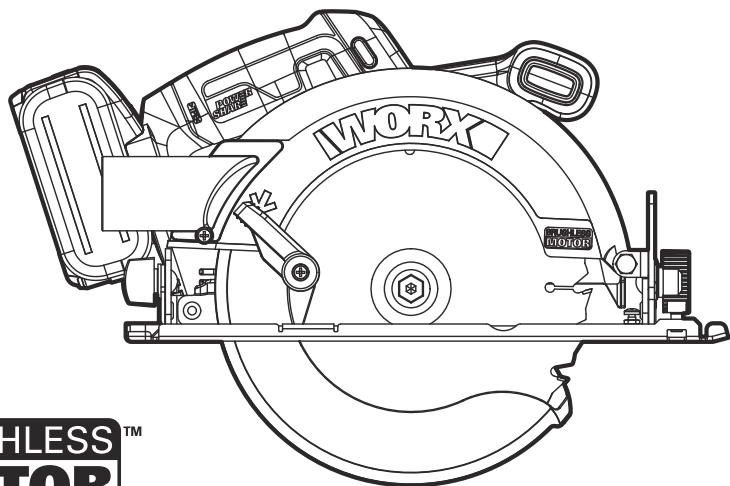

**BRUSHLESS™**  
**MOTOR**

<b>20V Cordless Brushless Circular saw</b>	<b>EN</b>	<b>P08</b>
<b>20V Akku-Handkreissäge bürstenlos</b>	<b>D</b>	<b>P15</b>
<b>Scie circulaire sans fil 20V sans brosse</b>	<b>F</b>	<b>P23</b>
<b>20V Sega circolare senza fili e spazzole</b>	<b>I</b>	<b>P32</b>
<b>Sierra circular sin escobillas inalámbrica de 20V</b>	<b>ES</b>	<b>P40</b>
<b>Serra circular sem escova 20V</b>	<b>PT</b>	<b>P48</b>
<b>20V borstelloze elektrische cirkelzaag</b>	<b>NL</b>	<b>P56</b>
<b>20V Ledningsfri og børsteløs rundsav</b>	<b>DK</b>	<b>P64</b>
<b>20V trådløs sirkelsag uten børste</b>	<b>NOR</b>	<b>P71</b>
<b>20V borstfri elektrisk cirkelsåg</b>	<b>SV</b>	<b>P79</b>
<b>20V akumulatorowa piła tarczowa bezszczotkowa</b>	<b>PL</b>	<b>P86</b>
<b>Ασύρματο δισκοπρίοιο χωρίς ψήκτρεις 20V</b>	<b>GR</b>	<b>P95</b>
<b>20V kefe nélküli elektromos körfűrész</b>	<b>HU</b>	<b>P104</b>
<b>Fierăstrău circular litiu-ion de 20V fără perii</b>	<b>RO</b>	<b>P112</b>
<b>20V aku kotoučová píla bezkartáčová</b>	<b>CZ</b>	<b>P120</b>
<b>20V aku kotúčová píla bezkefková</b>	<b>SK</b>	<b>P128</b>
<b>20V akumulatorska krožna žaga brez ščetk</b>	<b>SL</b>	<b>P136</b>

**WX520 WX520.X**

<b>Original instructions</b>	<b>EN</b>
<b>Originalbetriebsanleitung</b>	<b>D</b>
<b>Notice originale</b>	<b>F</b>
<b>Istruzioni originali</b>	<b>I</b>
<b>Manual original</b>	<b>ES</b>
<b>Manual original</b>	<b>PT</b>
<b>Oorspronkelijke gebruiksaanwijzing</b>	<b>NL</b>
<b>Original brugsanvisning</b>	<b>DK</b>
<b>Opprinnelige Instruksjonene</b>	<b>NOR</b>
<b>Bruksanvisning i original</b>	<b>SV</b>
<b>Instrukcja oryginalna</b>	<b>PL</b>
<b>ΠΡΩΤΟΤΥΠΟ ΟΔΗΓΙΩΝ ΧΡΗΣΗΣ</b>	<b>GR</b>
<b>Eredeti használati utasítás</b>	<b>HU</b>
<b>Instrucțiuni originale</b>	<b>RO</b>
<b>Původní návod k používání</b>	<b>CZ</b>
<b>Pôvodný návod na použitie</b>	<b>SK</b>
<b>Izvirna navodila</b>	<b>SL</b>

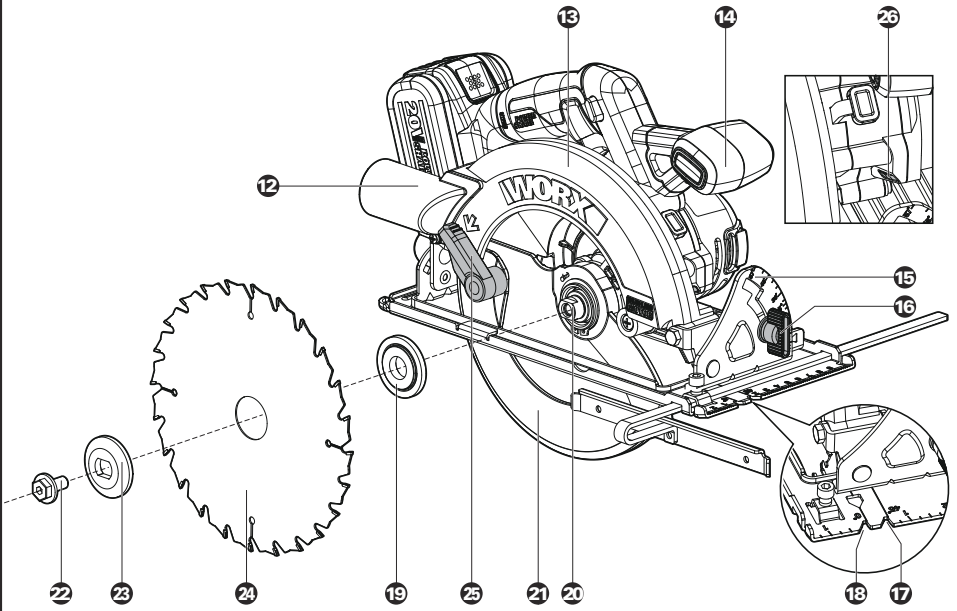
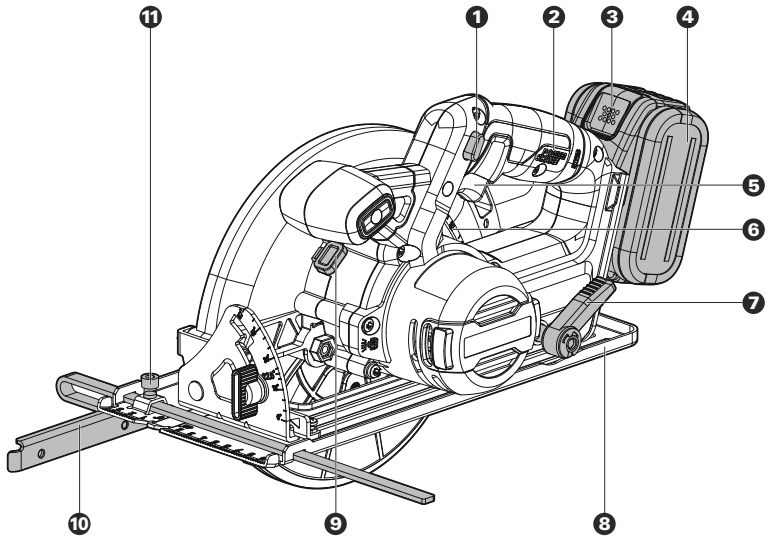

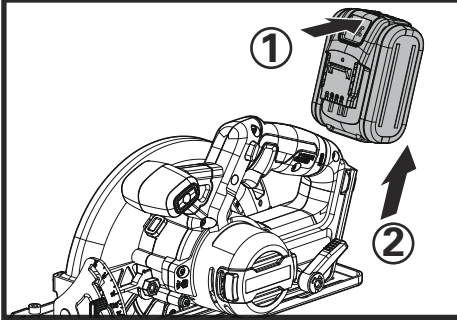
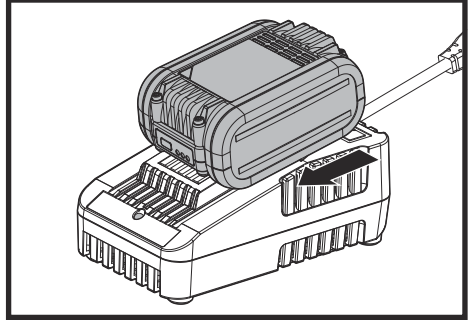
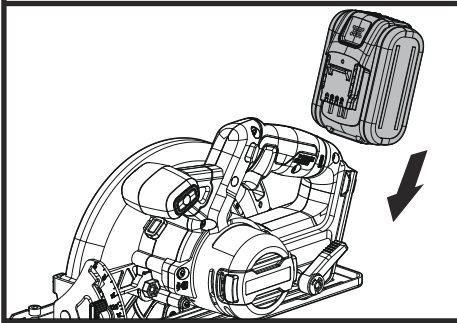
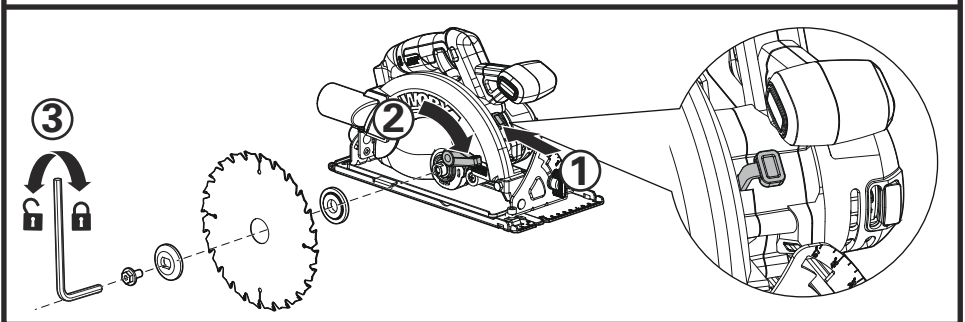
**A1****A2****A3****B**

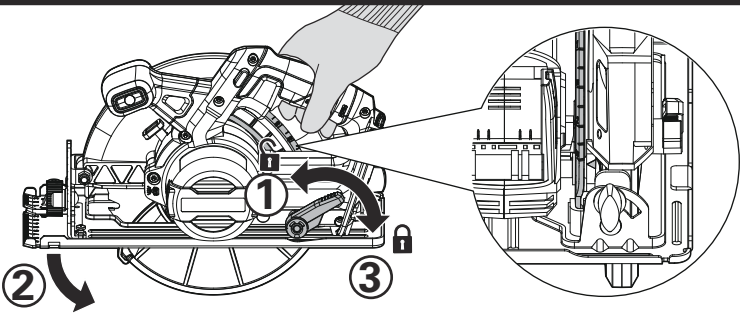
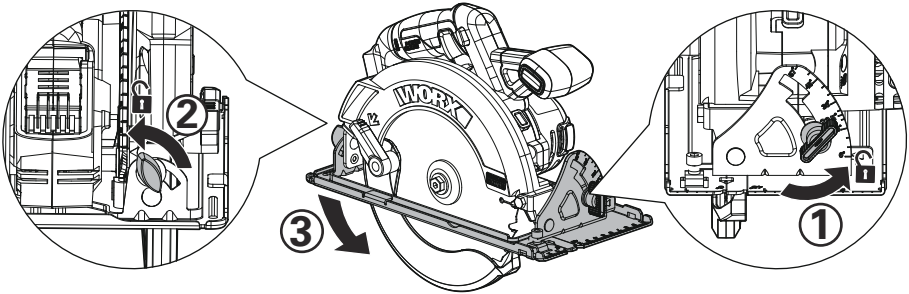
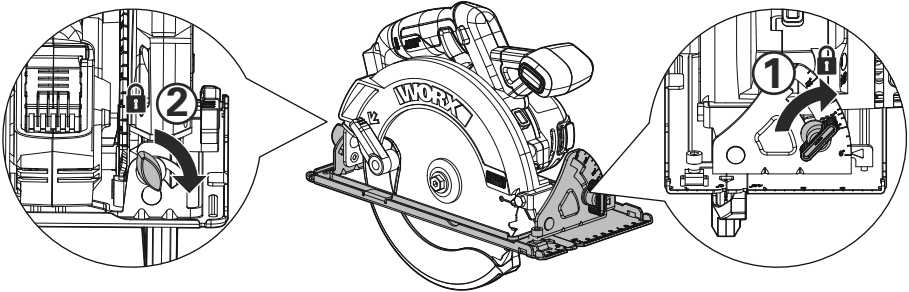
**C****D1****D2**

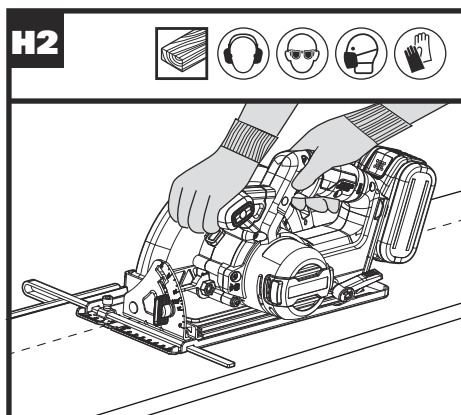
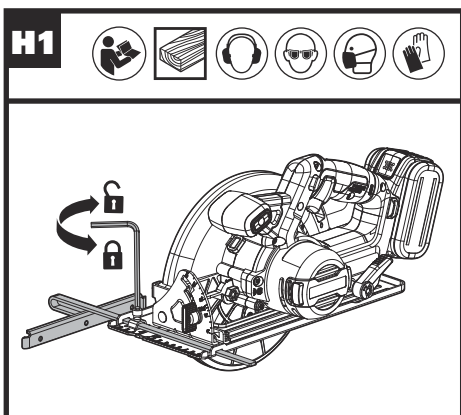
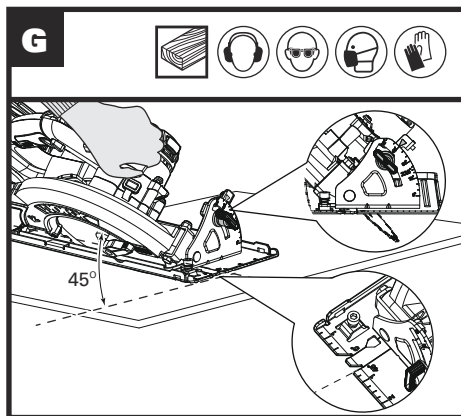
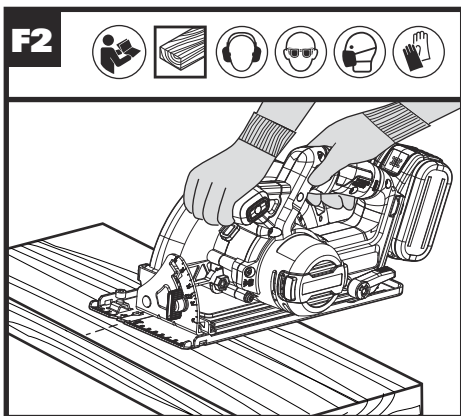
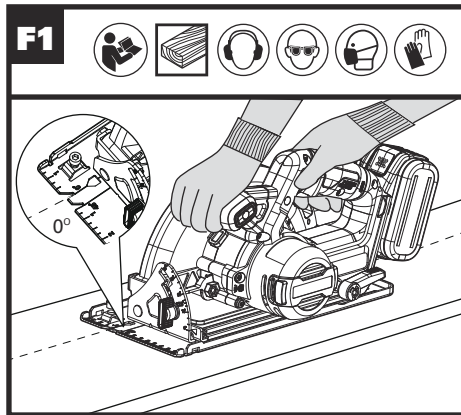
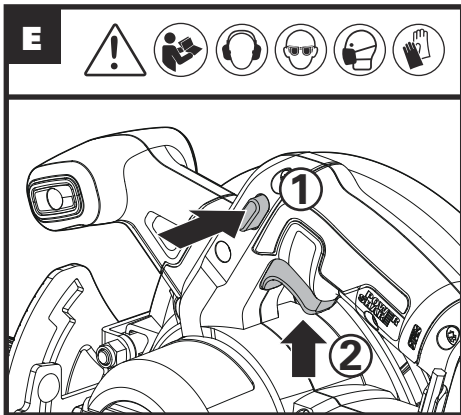

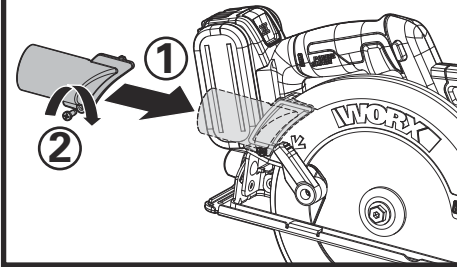

# PRODUCT SAFETY

## GENERAL SAFETY WARNINGS

 **WARNING** Read all safety warnings, instructions, illustrations and specifications provided with this power tool. Failure to follow all instructions listed below may result in electric shock, fire and/or serious injury. Save all warnings and instructions for future reference.

The term "power tool" in the warnings refers to your mains-operated (corded) power tool or battery-operated (cordless) power tool.

### 1) Work area safety

- a) **Keep work area clean and well lit.** Cluttered or dark areas invite accidents.
- b) **Do not operate power tools in explosive atmospheres, such as in the presence of flammable liquids, gases or dust.** Power tools create sparks which may ignite the dust or fumes.
- c) **Keep children and bystanders away while operating a power tool.** Distractions can cause you to lose control.

### 2) Electrical safety

- a) **Power tool plugs must match the outlet. Never modify the plug in any way. Do not use any adapter plugs with earthed (grounded) power tools.** Unmodified plugs and matching outlets will reduce risk of electric shock.
- b) **Avoid body contact with earthed or grounded surfaces, such as pipes, radiators, ranges and refrigerators.** There is an increased risk of electric shock if your body is earthed or grounded.
- c) **Do not expose power tools to rain or wet conditions.** Water entering a power tool will increase the risk of electric shock.
- d) **Do not abuse the cord. Never use the cord for carrying, pulling or unplugging the power tool. Keep cord away from heat, oil, sharp edges or moving parts.** Damaged or entangled cords increase the risk of electric shock.
- e) **When operating a power tool outdoors, use an extension cord suitable for outdoor use.** Use of a cord suitable for outdoor use reduces the risk of electric shock.
- f) **If operating a power tool in a damp location is unavoidable, use a residual current device (RCD) protected supply.** Use of an RCD reduces the risk of electric shock.

### 3) Personal safety

- a) **Stay alert, watch what you are doing and use common sense when operating a power tool. Do not use a power tool while you are tired or under the influence of drugs, alcohol or medication.** A moment of inattention while operating power tools may result in serious personal injury.
- b) **Use personal protective equipment. Always wear eye protection.** Protective equipment such as dust mask, non-skid safety shoes, hard hat, or

hearing protection used for appropriate conditions will reduce personal injuries.

- c) **Prevent unintentional starting. Ensure the switch is in the off-position before connecting to power source and/or battery pack, picking up or carrying the tool.** Carrying power tools with your finger on the switch or energising power tools that have the switch on invites accidents.
  - d) **Remove any adjusting key or wrench before turning the power tool on.** A wrench or a key left attached to a rotating part of the power tool may result in personal injury.
  - e) **Do not overreach. Keep proper footing and balance at all times.** This enables better control of the power tool in unexpected situations.
  - f) **Dress properly. Do not wear loose clothing or jewellery. Keep your hair and clothing away from moving parts.** Loose clothes, jewellery or long hair can be caught in moving parts.
  - g) **If devices are provided for the connection of dust extraction and collection facilities, ensure these are connected and properly used.** Use of dust collection can reduce dust-related hazards.
  - h) **Do not let familiarity gained from frequent use of tools allow you to become complacent and ignore tool safety principles.** A careless action can cause severe injury within a fraction of a second.
- ### 4) Power tool use and care
- a) **Do not force the power tool. Use the correct power tool for your application.** The correct power tool will do the job better and safer at the rate for which it was designed.
  - b) **Do not use the power tool if the switch does not turn it on and off.** Any power tool that cannot be controlled with the switch is dangerous and must be repaired.
  - c) **Disconnect the plug from the power source and/or remove the battery pack, if detachable, from the power tool before making any adjustments, changing accessories, or storing power tools.** Such preventive safety measures reduce the risk of starting the power tool accidentally.
  - d) **Store idle power tools out of the reach of children and do not allow persons unfamiliar with the power tool or these instructions to operate the power tool.** Power tools are dangerous in the hands of untrained users.
  - e) **Maintain power tools and accessories. Check for misalignment or binding of moving parts, breakage of parts and any other condition that may affect the power tool's operation. If damaged, have the power tool repaired before use.** Many accidents are caused by poorly maintained power tools.
  - f) **Keep cutting tools sharp and clean.** Properly maintained cutting tools with sharp cutting edges are less likely to bind and are easier to control.
  - g) **Use the power tool, accessories and tool bits etc. in accordance with these instructions, taking into account the working conditions and the work to be performed.** Use of the power tool for operations different from those intended could



result in a hazardous situation.

**h) Keep handles and grasping surfaces dry, clean and free from oil and grease.** Slippery handles and grasping surfaces do not allow for safe handling and control of the tool in unexpected situations.

#### 5) Battery tool use and care

**a) Recharge only with the charger specified by the manufacturer.** A charger that is suitable for one type of battery pack may create a risk of fire when used with another battery pack.

**b) Use power tools only with specifically designated battery packs.** Use of any other battery packs may create a risk of injury and fire.

**c) When battery pack is not in use, keep it away from other metal objects, like paper clips, coins, keys, nails, screws or other small metal objects, that can make a connection from one terminal to another.** Shorting the battery terminals together may cause burns or a fire.

**d) Under abusive conditions, liquid may be ejected from the battery; avoid contact. If contact accidentally occurs, flush with water. If liquid contacts eyes, additionally seek medical help.** Liquid ejected from the battery may cause irritation or burns.

**e) Do not use a battery pack or tool that is damaged or modified.** Damaged or modified batteries may exhibit unpredictable behaviour resulting in fire, explosion or risk of injury.

**f) Do not expose a battery pack or tool to fire or excessive temperature.** Exposure to fire or temperature above 130 °C may cause explosion.

**g) Follow all charging instructions and do not charge the battery pack or tool outside the temperature range specified in the instructions.** Charging improperly or at temperatures outside the specified range may damage the battery and increase the risk of fire.

#### 6) Service

**a) Have your power tool serviced by a qualified repair person using only identical replacement parts.** This will ensure that the safety of the power tool is maintained.

**b) Never service damaged battery packs.** Service of battery packs should only be performed by the manufacturer or authorized service providers.

## SAFETY INSTRUCTIONS FOR ALL SAWS

### Cutting procedures

**a)  DANGER: Keep hands away from cutting area and the blade. Keep your second hand on auxiliary handle, or motor housing. If both hands are holding the saw, they cannot be cut by the blade.**

**b) Do not reach underneath the workpiece.** The guard cannot protect you from the blade below the workpiece.

**c) Adjust the cutting depth to the thickness of the workpiece.** Less than a full tooth of the blade teeth should be visible below the workpiece.

**d) Never hold the workpiece in your hands or across your leg while cutting. Secure the workpiece to a stable platform.** It is important to support the work properly to minimise body exposure, blade binding, or loss of control.

**e) Hold the power tool by insulated gripping surfaces, when performing an operation where the cutting tool may contact hidden wiring.** Contact with a "live" wire will also make exposed metal parts of the power tool "live" and could give the operator an electric shock.

**f) When ripping, always use a rip fence or straight edge guide.** This improves the accuracy of cut and reduces the chance of blade binding.

**g) Always use blades with correct size and shape (diamond versus round) of arbour holes.** Blades that do not match the mounting hardware of the saw will run off-centre, causing loss of control.

**h) Never use damaged or incorrect blade washers or bolt.** The blade washers and bolt were specially designed for your saw, for optimum performance and safety of operation.

## FURTHER SAFETY INSTRUCTIONS FOR ALL SAWS

### Kickback causes and related warnings

- Kickback is a sudden reaction to a pinched, jammed or misaligned saw blade, causing an uncontrolled saw to lift up and out of the workpiece toward the operator; -when the blade is pinched or jammed tightly by the kerf closing down, the blade stalls and the motor reaction drives the unit rapidly back toward the operator; - if the blade becomes twisted or misaligned in the cut, the teeth at the back edge of the blade can dig into the top surface of the wood causing the blade to climb out of the kerf and jump back toward the operator. Kickback is the result of saw misuse and/or incorrect operating procedures or conditions and can be avoided by taking proper precautions as given below.

Kickback can be controlled by the operator, if proper precautions are taken.

**a) Maintain a firm grip with both hands on the saw and position your arms to resist kickback forces. Position your body to either side of the blade, but not in line with the blade.** Kickback could cause the saw to jump backwards, but kickback forces can be controlled by the operator, if proper precautions are taken.

**b) When blade is binding, or when interrupting a cut for any reason, release the trigger and hold the saw motionless in the material until the blade comes to a complete stop. Never attempt to remove the saw from the work or pull the saw backward while the blade is in motion or kickback may occur. Investigate and take corrective actions to eliminate the cause of blade binding.**

- c) **When restarting a saw in the workpiece, centre the saw blade in the kerf so that the saw teeth are not engaged into the material.** *If a saw blade binds, it may walk up or kickback from the workpiece as the saw is restarted.*
- d) **Support large panels to minimise the risk of blade pinching and kickback.** *Large panels tend to sag under their own weight. Supports must be placed under the panel on both sides, near the line of cut and near the edge of the panel.*
- e) **Do not use dull or damaged blades.** *Unsharpened or improperly set blades produce narrow kerf causing excessive friction, blade binding and kickback.*
- f) **Blade depth and bevel adjusting locking levers must be tight and secure before making the cut.** *If blade adjustment shifts while cutting, it may cause binding and kickback.*
- g) **Use extra caution when sawing into existing walls or other blind areas.** *The protruding blade may cut objects that can cause kickback.*

## SAFETY INSTRUCTIONS FOR SAWS WITH INNER PENDULUM GUARD

### Lower guard function

- a) **Check the lower guard for proper closing before each use. Do not operate the saw if the lower guard does not move freely and close instantly. Never clamp or tie the lower guard into the open position.** *If the saw is accidentally dropped, the lower guard may be bent. Raise the lower guard with the retracting handle and make sure it moves freely and does not touch the blade or any other part, in all angles and depths of cut.*
- b) **Check the operation of the lower guard spring. If the guard and the spring are not operating properly, they must be serviced before use.** *Lower guard may operate sluggishly due to damaged parts, gummy deposits, or a build-up of debris.*
- c) **The lower guard may be retracted manually only for special cuts such as "plunge cuts" and "compound cuts." Raise the lower guard by retracting handle and as soon as the blade enters the material, the lower guard must be released.** *For all other sawing, the lower guard should operate automatically.*
- d) **Always observe that the lower guard is covering the blade before placing the saw down on bench or floor.** *An unprotected, coasting blade will cause the saw to walk backwards, cutting whatever is in its path. Be aware of the time it takes for the blade to stop after switch is released.*

## ADDITIONAL SAFETY RULES FOR YOUR CIRCULAR SAW

- 1. Use only saw blades recommended by the

manufacturer, which conform to EN 847-1, if intended for wood and analogous materials.

- 2. Do not use any abrasive wheels.
- 3. Use only blade diameter(s) in accordance with the markings.
- 4. Identify the correct saw blade to be used for the material to be cut.
- 5. Use only saw blades that are marked with a speed equal or higher than the speed marked on the tool.









## SAFETY WARNINGS FOR BATTERY PACK

- a) **Do not dismantle, open or shred cells or battery pack.**
- b) **Do not short-circuit a battery pack. Do not store battery packs haphazardly in a box or drawer where they may short-circuit each other or be short-circuited by conductive materials.** *When battery pack is not in use, keep it away from other metal objects, like paper clips, coins, keys, nails, screws or other small metal objects, that can make a connection from one terminal to another. Shorting the battery terminals together may cause burns or a fire.*
- c) **Do not expose battery pack to heat or fire. Avoid storage in direct sunlight.**
- d) **Do not subject battery pack to mechanical shock.**
- e) **In the event of battery leaking, do not allow the liquid to come into contact with the skin or eyes. If contact has been made, wash the affected area with copious amounts of water and seek medical advice.**
- f) **Seek medical advice immediately if a cell or battery pack has been swallowed.**
- g) **Keep battery pack clean and dry.**
- h) **Wipe the battery pack terminals with a clean dry cloth if they become dirty.**
- i) **Battery pack needs to be charged before use. Always refer to this instruction and use the correct charging procedure.**
- j) **Do not maintain battery pack on charge when not in use.**
- k) **After extended periods of storage, it may be necessary to charge and discharge the battery pack several times to obtain maximum performance.**
- l) **Battery pack gives its best performance when it is operated at normal room temperature (20 °C ± 5 °C).**
- m) **When disposing of battery packs, keep battery packs of different electrochemical systems separate from each other.**
- n) **Recharge only with the charger specified by Worx. Do not use any charger other than that specifically provided for use with the equipment.** *A charger that is suitable for one type of battery pack may create a risk of fire when used with another battery pack.*
- o) **Do not use any battery pack which is not**

designed for use with the equipment.

- p) **Keep battery pack out of the reach of children.**
- q) **Retain the original product literature for future reference.**
- r) **Remove the battery from the equipment when not in use.**
- s) **Dispose of properly.**
- t) **Do not mix cells of different manufacture, capacity, size or type within a device.**
- u) **Do not remove battery pack from its original packaging until required for use.**
- v) **Observe the plus (+) and minus (-) marks on the battery and ensure correct use.**

## SYMBOL

	To reduce the risk of injury, user must read instruction manual
	Warning
	Wear ear protection
	Wear eye protection
	Wear dust mask
	Batteries may enter water cycle if disposed improperly, which can be hazardous for ecosystem. Do not dispose of waste batteries as unsorted municipal waste.
	Do not burn
	Waste electrical products must not be disposed of with household waste. Please recycle where facilities exist. Check with your local authorities or retailer for recycling advice.

	Li-Ion battery. This product has been marked with a symbol relating to 'separate collection' for all battery packs and battery pack. It will then be recycled or dismantled in order to reduce the impact on the environment. Battery packs can be hazardous for the environment and for human health since they contain hazardous substances.
	Make sure the battery is removed prior to changing accessories.
	Wear protective gloves
	Lock
	Unlock
	Wood
	TCT blade

## COMPONENT LIST

1. **LOCK-OFF BUTTON**
2. **HANDGRIP**
3. **BATTERY PACK RELEASE BUTTON \***
4. **BATTERY PACK \***
5. **ON/OFF SWITCH**
6. **CUTTING DEPTH SCALE**
7. **CUTTING DEPTH LOCK LEVER**
8. **BASE PLATE**
9. **SPINDLE LOCK BUTTON**
10. **PARALLEL GUIDE**
11. **PARALLEL GUIDE CLAMPING FIXTURE**

<b>12. DUST ADAPTOR</b>
<b>13. FIXED GUARD</b>
<b>14. FRONT HANDLE</b>
<b>15. BASE PLATE ANGLE SCALE</b>
<b>16. BASE PLATE BEVEL LOCK KNOB</b>
<b>17. CUTTING MARK, 45°</b>
<b>18. CUTTING MARK, 0°</b>
<b>19. INNER FLANGE</b>
<b>20. SPINDLE</b>
<b>21. LOWER BLADE GUARD</b>
<b>22. BLADE BOLT</b>
<b>23. OUTER FLANGE</b>
<b>24. SAW BLADE</b>
<b>25. LOWER GUARD LEVER</b>
<b>26. LED WORKING LIGHT</b>

**\* Not all the accessories illustrated or described are included in standard delivery.**

Machine weight (bare tool)	2.9 kg
----------------------------	--------

\*\* X=1-999, A-Z, M1-M9 there are only used for different customers, there are no safe relevant changes between these models.

\*\*\* Voltage measured without workload. Initial battery voltage reaches maximum of 20 volts. Nominal voltage is 18 volts.

Category	Type	Capacity
20V Battery	WA3550	1.5 Ah
	WA3550.1	1.5 Ah
	WA3551	2.0 Ah
	WA3551.1	2.0 Ah
	WA3553	4.0 Ah
20V Charger	WA3760	0.4 A
	WA3869	2.0 A
	WA3880	2.0 A

We recommend that you purchase your accessories from the same store that sold you the tool. Refer to the accessory packaging for further details. Store personnel can assist you and offer advice.

## NOISE INFORMATION

A weighted sound pressure	$L_{PA}$ : dB(A)
---------------------------	------------------

A weighted sound power	$L_{WA}$ : dB(A)
------------------------	------------------

$K_{PA}$ & $K_{WA}$	dB(A)
---------------------	-------

**Wear ear protection.**



## VIBRATION INFORMATION

Vibration total values (triax vector sum) determined according to EN 62841:

Vibration emission value:	Cutting wood: $a_{h,w} = m/s^2$
	Uncertainty $K = m/s^2$

The declared vibration total value and the declared noise emission value have been measured in accordance with a standard test method and may be used for comparing one tool with another.

The declared vibration total value and the declared noise emission value may also be used in a preliminary assessment of exposure.

## TECHNICAL DATA

Type **WX520 WX520.X (5 - designation of machinery, representative of circular saw)**

		<b>WX520 WX520.X **</b>
Voltage		20 V $\approx$ Max. ***
No load speed		6100 /min
Blade size		190 mm
Blade arbor		30 mm
Saw blade thickness	TCT blade	1.6 mm
Max cutting depth		67.5 mm
Cutting capacity	Cutting Depth at 45°	47.5 mm
	Cutting Depth at 90°	67.5 mm
Bevel capacity		0-57°

**WARNING:** The vibration and noise emissions during actual use of the power tool can differ from the declared value depending on the ways in which the tool is used especially what kind of workpiece is processed dependant on the following examples and other variations on how the tool is used:  
How the tool is used and the materials being cut or drilled.

The tool being in good condition and well maintained.  
The use of the correct accessory for the tool and ensuring it is sharp and in good condition.  
The tightness of the grip on the handles and if any anti vibration and noise accessories are used.  
And the tool is being used as intended by its design and these instructions.

**This tool may cause hand-arm vibration syndrome if its use is not adequately managed.**

**WARNING:** To be accurate, an estimation of exposure level in the actual conditions of use should also take account of all parts of the operating cycle such as the times when the tool is switched off and when it is running idle but not actually doing the job. This may significantly reduce the exposure level over the total working period.

Helping to minimise your vibration and noise exposure risk. Always use sharp chisels, drills and blades. Maintain this tool in accordance with these instructions and keep well lubricated (where appropriate). If the tool is to be used regularly then invest in anti vibration and noise accessories. Plan your work schedule to spread any high vibration tool use across a number of days.

## OPERATING INSTRUCTIONS

**NOTE:** Before using the tool, read the instruction book carefully.

**WARNING:** Do not release the handle until the saw blade come to complete stop and do not touch saw blade while the saw blade is running.

### INTENDED USE:

The tool is intended for ripping and cross-cutting wood and other materials in straight cutting lines, while resting firmly on the work piece.

### ASSEMBLY AND OPERATION

ACTION	FIGURE
<b>BEFORE OPERATION</b>	
Removing the battery pack	See Fig. A1
Charging the battery back	See Fig. A2
Installing the battery pack	See Fig. A3
<b>ASSEMBLY</b>	

Saw blade assembly and removing <b>NOTE:</b> Depress the spindle lock button to lock or loosen the blade bolt.	See Fig. B
<b>WARNING:</b> Always remove the battery before changing the blade!	
Cutting depth adjusting	See Fig. C
Base plate angle adjusting	See Fig. D1, D2
<b>OPERATION</b>	
Safety On/Off Switch <b>WARNING:</b> To avoid cutting injury from the sharp blade, please don't put your hands around the base plate. <b>NOTE:</b> Keep the dust adaptor connected to dust collecting device when using the tool.	See Fig. E
Rip and Cross Cutting <b>NOTE:</b> The cutting line of saw blade is aligned with the cutting mark 0°.	See Fig. F1, F2
Bevel cuts	See Fig. G
Parallel guide	See Fig. H1, H2
Sawdust removal	See Fig. I

### WORKING HINTS FOR YOUR TOOL

If your power tool becomes too hot, please run your circular saw no load for 2-3 minutes to cool the motor. Avoid prolonged usage at very low speeds. Protect saw blades against impact and shock. Cutting with extreme force can significantly reduce the performance capability of the tool and reduces the service life of the saw blade. Sawing performance and cutting quality depend essentially on the condition and the tooth count of the saw blade. Therefore, use only sharp saw blades that are suited for the material being cut.

Choice of blades: 24 teeth for general work, approx. 40 teeth for finer cuts, more than 40 teeth for very fine cuts into delicate surfaces, diamond for tile, cement board, etc.

Only use saw blades recommended.

## MAINTAIN TOOLS WITH CARE

**Remove the battery before carrying out any adjustment, servicing or maintenance.**

Keep tools sharp and clean for better and safer performance. Follow instructions for lubricating and changing accessories. Inspect tool cords periodically and if damaged, have repaired by authorized service facility. Your power tool requires no additional lubrication or maintenance. There are no user serviceable parts in your power tool. Never use water or

chemical cleaners to clean your power tool. Wipe clean with a dry cloth. Always store your power tool in a dry place. Keep the motor ventilation slots clean. Keep all working controls free of dust. Periodically clear dust and chips from guard and base to ensure proper performance.

The recommended ambient temperature range for the charging system during charging is 0°C-40°C.

## FOR BATTERY TOOLS

The ambient temperature range for the use and storage of tool and battery is 0°C-45°C.

## ENVIRONMENTAL PROTECTION



Waste electrical products must not be disposed of with household waste. Please recycle where facilities exist. Check with your local authorities or retailer for recycling advice.

## TROUBLE SHOOTING

Symptom	Possible Causes	Possible Solution
Tool will not start when operating the on/off switch.	Battery pack not plugged in. Battery pack is powered off.	Check to make sure battery pack is connected well into a working outlet. Charging the battery.
Cutting depth is less than that is set.	Sawdust accumulated at the rear of the base.	Shake out sawdust. Consider connecting a vacuum for dust collection.
Blade spins or slips	Blade is not tightly engaged with the spindle.	Remove the blade, and reassemble it as described in <b>Saw Blade Assembly and Removing</b> section.
Blade will not cut a straight line.	Blade is dull. Blade is not mounted properly. Saw is not being guided properly.	Mount a new, sharp blade on the saw. Check that blade is properly mounted. Use a parallel guide.
Blade kicks back when beginning a cut	Blade is not spinning fast enough	Allow the saw blade to reach full speed prior to beginning a cut in the material.

## DECLARATION OF CONFORMITY

We,  
Positec Germany GmbH  
Grüner Weg 10, 50825 Cologne, Germany

Declare that the product  
Description **Battery-powered circular saw**  
Type Designation **WX520 WX520.X (5 - designation of machinery, representative of circular saw)**  
Function **Cutting various materials with a rotating toothed blade**

Complies with the following Directives:  
**2006/42/EC, 2014/30/EU, 2011/65/EU&(EU)2015/863**

Standards conform to  
**EN 62841-1, EN 62841-2-5, EN 55014-1, EN 55014-2**

The person authorized to compile the technical file,  
**Name Marcel Filz**

**Address Positec Germany GmbH  
Grüner Weg 10, 50825 Cologne, Germany**



2020/07/23  
Allen Ding  
Deputy Chief Engineer, Testing & Certification  
Positec Technology (China) Co., Ltd  
18, Dongwang Road, Suzhou Industrial  
Park, Jiangsu 215123, P. R. China

# PRODUKTSICHERHEIT

## ALLGEMEINE SICHERHEITSHINWEISE FÜR ELEKTROWERKZEUGE

**⚠️ WARNUNG! Machen Sie sich mit allen Sicherheitswarnungen, Anweisungen, Abbildungen und Spezifikationen vertraut, die mit diesem Elektrowerkzeug geliefert werden. Die Nichtbeachtung der unten aufgeführten Anweisungen kann in elektrischen Schlägen, Feuer und/oder schweren Verletzungen resultieren. Bewahren Sie alle Sicherheitshinweise und Anweisungen für die Zukunft auf.**  
*Der in den Sicherheitshinweisen verwendete Begriff „Elektrowerkzeug“ bezieht sich auf akkubetriebene Elektrowerkzeuge (ohne Netzkabel).*

### 1) Arbeitsplatzsicherheit

- a) **Halten Sie Ihren Arbeitsbereich sauber und gut beleuchtet.** Unordnung oder unbeluchtete Arbeitsbereiche können zu Unfällen führen.
- b) **Arbeiten Sie mit dem Elektrowerkzeug nicht in explosionsgefährdeter Umgebung, in der sich brennbare Flüssigkeiten, Gase oder Stäube befinden.** Elektrowerkzeuge erzeugen Funken, die den Staub oder die Dämpfe entzünden können.
- c) **Halten Sie Kinder und andere Personen während der Benutzung des Elektrowerkzeugs fern.** Bei Ablenkung können Sie die Kontrolle über das Gerät verlieren.

### 2) Elektrische Sicherheit

- a) **Der Anschlussstecker des Elektrowerkzeuges muss in die Steckdose passen. Der Stecker darf in keiner Weise verändert werden. Verwenden Sie keine Adapterstecker gemeinsam mit geschützten Elektrowerkzeugen.**  
Unveränderte Stecker und passende Steckdosen verringern das Risiko eines elektrischen Schlages.
- b) **Vermeiden Sie Körperkontakt mit geerdeten Oberflächen wie von Rohren, Heizungen, Herden und Kühlschränken.** Es besteht ein erhöhtes Risiko durch elektrischen Schlag, wenn Ihr Körper geerdet ist.
- c) **Halten Sie Elektrowerkzeuge von Regen oder Nässe fern.** Das Eindringen von Wasser in ein Elektrowerkzeug erhöht das Risiko eines elektrischen Schlages.
- d) **Zweckfremden Sie das Kabel nicht, um das Elektrowerkzeug zu tragen, aufzuhängen oder um den Stecker aus der Steckdose zu ziehen. Halten Sie das Kabel fern von Hitze, Öl, scharfen Kanten oder sich bewegenden Geräteteilen.** Beschädigte oder verwickelte Kabel erhöhen das Risiko eines elektrischen Schlages.
- e) **Wenn Sie mit einem Elektrowerkzeug im Freien arbeiten, verwenden Sie nur Verlängerungskabel, die auch für den Außenbereich geeignet sind.** Die Anwendung eines für den Außenbereich geeigneten

Verlängerungskabels verringert das Risiko eines elektrischen Schlages.

- f) **Wenn der Betrieb des Elektrowerkzeuges in feuchter Umgebung nicht vermeidbar ist, verwenden Sie einen Fehlerstromschutzschalter.** Der Einsatz eines Fehlerstromschutzschalters vermindert das Risiko eines elektrischen Schlages.
- 3) **Sicherheit von Personen**
  - a) **Seien Sie aufmerksam, Achten Sie darauf, was Sie tun, und gehen Sie mit Vernunft an die Arbeit mit einem Elektrowerkzeug. Benutzen Sie kein Elektrowerkzeug, wenn Sie müde sind oder unter dem Einfluss von Drogen, Alkohol oder Medikamenten stehen.** Ein Moment der Unachtsamkeit beim Gebrauch des Elektrowerkzeuges kann zu ernsthaften Verletzungen führen.
  - b) **Tragen Sie persönliche Schutzausrüstung und immer eine Schutzbrille.** Das Tragen persönlicher Schutzausrüstung, wie Staubmaske, rutschfeste Sicherheitsschuhe, Schutzhelm oder Gehörschutz, je nach Art und Einsatz des Elektrowerkzeuges, verringert das Risiko von Verletzungen.
  - c) **Vermeiden Sie eine unbeabsichtigte Inbetriebnahme. Vergewissern Sie sich, dass das Elektrowerkzeug ausgeschaltet ist, bevor Sie es an den Akku anschließen, es aufnehmen oder tragen.** Wenn Sie beim Tragen des Elektrowerkzeuges den Finger am Schalter haben oder das Gerät eingeschaltet an die Stromversorgung anschließen, kann dies zu Unfällen führen.
  - d) **Entfernen Sie Einstellwerkzeuge oder Schraubenschlüssel, bevor Sie das Elektrowerkzeug einschalten.** Ein Werkzeug oder Schlüssel, der sich in einem drehenden Geräteteil befindet, kann zu Verletzungen führen.
  - e) **Vermeiden Sie eine abnormale Körperhaltung. Sorgen Sie für einen sicheren Stand und halten Sie jederzeit das Gleichgewicht.** Dadurch können Sie das Elektrowerkzeug in unerwarteten Situationen besser kontrollieren.
  - f) **Tragen Sie geeignete Kleidung. Tragen Sie keine weite Kleidung oder Schmuck. Halten Sie Haare und Kleidung fern von sich bewegenden Teilen. Lockere Kleidung, Schmuck oder lange Haare können von sich bewegenden Teilen erfasst werden.**
  - g) **Wenn Staubabsaug- und -auffangeinrichtungen montiert werden können, vergewissern Sie sich, dass diese angeschlossen sind und richtig verwendet werden.** Verwendung einer Staubabsaugung kann Gefährdungen durch Staub verringern.
  - h) **Vermeiden Sie, durch die häufige Nutzung des Werkzeugs in einen Trott zu verfallen und Prinzipien für die Werkzeugsicherheit zu ignorieren. Eine unachtsame Aktion kann im Bruchteil einer Sekunde zu schweren Verletzungen führen.**
- 4) **Verwendung und Behandlung des**

## Elektrowerkzeuges

- a) **Überlasten Sie das Gerät nicht. Verwenden Sie für Ihre Arbeit das dafür bestimmte Elektrowerkzeug.** Mit dem passenden Elektrowerkzeug arbeiten Sie besser und sicherer im angegebenen Leistungsbereich.
- b) **Benutzen Sie kein Elektrowerkzeug, dessen Schalter defekt ist.** Ein Elektrowerkzeug, das sich nicht mehr ein- oder ausschalten lässt, ist gefährlich und muss repariert werden.
- c) **Klemmen Sie den Stecker von der Stromversorgung ab und/oder entfernen Sie den Akku (falls abnehmbar) aus dem Elektrowerkzeug, bevor Sie Geräteeinstellungen vornehmen, Zubehörteile wechseln oder das Gerät weglegen.** Diese Vorsichtsmaßnahme verhindert den unbeabsichtigten Start des Elektrowerkzeuges.
- d) **Bewahren Sie unbenutzte Elektrowerkzeuge außerhalb der Reichweite von Kindern auf. Lassen Sie Personen das Gerät nicht benutzen, die mit diesem nicht vertraut sind oder diese Anweisungen nicht gelesen haben.** Elektrowerkzeuge sind gefährlich, wenn Sie von unerfahrenen Personen benutzt werden.
- e) **Warten Sie die Elektrowerkzeuge und Zubehör. Kontrollieren Sie, ob bewegliche Teile einwandfrei funktionieren und nicht klemmen, ob Teile gebrochen oder so beschädigt sind, dass die Funktion des Elektrowerkzeuges beeinträchtigt ist. Lassen Sie beschädigte Teile vor dem Einsatz des Gerätes reparieren.** Viele Unfälle haben ihre Ursache in schlecht gewarteten Elektrowerkzeugen.
- f) **Halten Sie Schneidwerkzeuge scharf und sauber.** Sorgfältig gepflegte Schneidwerkzeuge mit scharfen Schneidkanten verklemmen sich weniger und sind leichter zu führen.
- g) **Verwenden Sie Elektrowerkzeug, Zubehör, Einsatzwerkzeuge usw. entsprechend diesen Anweisungen. Berücksichtigen Sie dabei die Arbeitsbedingungen und die auszuführende Tätigkeit.** Der Gebrauch von Elektrowerkzeugen für andere als die vorgesehenen Anwendungen kann zu gefährlichen Situationen führen.
- h) **Halten Sie die Griffe trocken, sauber und frei von Öl und Fett.** *Rutschige Griffe und Oberflächen unterbinden die sichere Bedienbarkeit und Kontrolle über das Werkzeug in unerwarteten Situationen.*
- 5) **Verwendung und Behandlung des Akkuwerkzeugs**
- a) **Laden Sie die Akkus nur in Ladegeräten auf, die vom Hersteller empfohlen werden.** Für ein Ladegerät, das für eine bestimmte Art von Akkus geeignet ist, besteht Brandgefahr, wenn es mit anderen Akkus verwendet wird.
- b) **Verwenden Sie nur die dafür vorgesehenen Akkus in den Elektrowerkzeugen.** Der Gebrauch von anderen Akkus kann zu Verletzungen und Brandgefahr führen.
- c) **Halten Sie den nicht benutzten Akku fern von Büroklammern, Münzen, Schlüssel,**

**Nägeln, Schrauben oder anderen kleinen Metallgegenständen, die eine Überbrückung der Kontakte verursachen könnten.** Ein Kurzschluss zwischen den Akkukontakten kann Verbrennungen oder Feuer zur Folge haben.

- d) **Bei falscher Anwendung kann Flüssigkeit aus dem Akku austreten. Vermeiden Sie den Kontakt damit. Bei zufälligem Kontakt mit Wasser abspülen. Wenn die Flüssigkeit in die Augen kommt, nehmen Sie zusätzlich ärztliche Hilfe in Anspruch.** Austretende Akkuflüssigkeit kann zu Hautreizungen oder Verbrennungen führen.
- e) **Verwenden Sie kein Akkupack oder Werkzeug, das beschädigt ist.** Beschädigte oder modifizierte Akkus können unvorhersehbare Reaktionen auslösen und zu Bränden, Explosionen oder Verletzungen führen.
- f) **Setzen Sie das Akkupack oder Werkzeug keinem Feuer oder übermäßig hohen Temperaturen aus.** Die Belastung durch Feuer oder Temperaturen über 130 °C kann zur Explosion führen.
- g) **Befolgen Sie alle Ladeanweisungen, und laden Sie das Akkupack oder Werkzeug nicht außerhalb des in den Anweisungen festgelegten Temperaturbereichs auf.** Ein unsachgemäßer Ladevorgang oder Temperaturen außerhalb des festgelegten Bereichs können den Akku schädigen und die Brandgefahr erhöhen.
- 6) **Service**
- a) **Lassen Sie Ihr Elektrowerkzeug nur von qualifiziertem Fachpersonal und nur mit Original-Ersatzteilen reparieren. Damit wird sichergestellt, dass die Sicherheit des Gerätes erhalten bleibt.**
- b) **Führen Sie niemals Wartungsarbeiten an beschädigten Akkus durch.** Die Wartung von Akkupacks darf nur vom Hersteller selbst oder autorisierten Dienstleistern durchgeführt werden.

## SICHERHEITSANWEISUNGEN FÜR ALLE SÄGEN

### SÄGEVERFAHREN

- a)  **WARNUNG: Kommen Sie mit Ihren Händen nicht in den Sägebereich und an das Sägeblatt. Halten Sie die andere Hand am Zusatzgriff oder dem Motorgehäuse.** Wenn beide Hände die Kreissäge halten, kann das Sägeblatt diese nicht verletzen.
- b) **Greifen Sie nicht unter das Werkstück.** Die Schutzhaube kann Sie unter dem Werkstück nicht vor dem Sägeblatt schützen.
- c) **Passen Sie die Schnitttiefe an die Dicke des Werkstückes an.** Es sollte weniger als eine volle Zahnhöhe unter dem Werkstück sichtbar sein.
- d) **Halten Sie das zu sägende Werkstück niemals mit der Hand oder über dem Bein fest. Sichern Sie das Werkstück an einer stabilen Unterlage.** Es ist wichtig, das Werkstück gut zu befestigen, um die Gefahr von Körperkontakt, Klemmen



des Sägeblattes oder Verlust der Kontrolle zu minimieren.

- e) **Halten Sie das Gerät nur an den isolierten Griffflächen, wenn Sie Arbeiten ausführen, bei denen das Einsatzwerkzeug verborgene Stromleitungen oder das eigene Netzkabel treffen kann.** Der Kontakt mit einer spannungsführenden Leitung kann auch metallene Geräteile unter Spannung setzen und zu einem elektrischen Schlag führen.
- f) **Verwenden Sie beim Längsschneiden immer einen Anschlag oder eine gerade Kantenführung.** Dies verbessert die Schnittgenauigkeit und verringert die Möglichkeit, dass das Sägeblatt klemmt.
- g) **Verwenden Sie immer Sägeblätter in der richtigen Größe und mit passender Aufnahmebohrung (z. B. sternförmig oder rund).** Sägeblätter, die nicht zu den Montageteilen der Säge passen, laufen unrund und führen zum Verlust der Kontrolle.
- h) **Verwenden Sie niemals beschädigte oder falsche Sägeblatt-Unterlegscheiben (Flansche) oder –schrauben.** Die Sägeblatt-Unterlegscheiben und –schrauben wurden speziell für Ihre Säge konstruiert, für optimale Leistung und Betriebssicherheit.

## URSACHEN UND VERMEIDUNG EINES RÜCKSCHLAGES

### Ursachen eines Rückschlags und diesbezügliche Warnhinweise

- Ein Rückschlag ist die plötzliche Reaktion infolge eines hakenden, klemmenden oder falsch ausgerichteten Sägeblattes, die dazu führt, dass eine unkontrollierte Säge abhebt und sich aus dem Werkstück heraus in Richtung der Bedienperson bewegt;

- Wenn sich das Sägeblatt in dem sich schließenden Sägespalt verhakt oder verklemmt, blockiert es, und die Motorkraft schlägt das Gerät in Richtung der Bedienperson zurück;

- Wird das Sägeblatt im Sägeschnitt verdreht oder falsch ausgerichtet, können sich die Zähne der hinteren Sägeblattkante in der Oberfläche des Werkstücks verhaken, wodurch sich das Sägeblatt aus dem Sägespalt herausbewegt und die Säge in Richtung der Bedienperson zurückspringt.

Ein Rückschlag ist die Folge eines falschen oder fehlerhaften Gebrauchs der Säge. Er kann durch geeignete Vorsichtsmaßnahmen, wie nachfolgend beschrieben, verhindert werden.

- a) **Halten Sie die Säge mit beiden Händen fest und bringen Sie Ihre Arme in eine Stellung, in der Sie den Rückschlagkräften standhalten können. Halten Sie sich immer seitlich des Sägeblattes, nie das Sägeblatt in eine Linie mit Ihrem Körper bringen.** Bei einem Rückschlag kann die Kreissäge rückwärts springen, jedoch kann die Bedienperson

die Rückschlagkräfte beherrschen, wenn geeignete Maßnahmen getroffen wurden.

- b) **Falls das Sägeblatt klemmt oder das Sägen aus einem anderen Grund unterbrochen wird, lassen Sie den Ein-Aus-Schalter los und halten Sie die Säge im Werkstoff ruhig, bis das Sägeblatt vollständig still steht. Versuchen Sie niemals, die Säge aus dem Werkstück zu entfernen oder sie rückwärts zu ziehen, solange das Sägeblatt sich bewegt oder sich ein Rückschlag ereignen könnte.** Finden Sie die Ursache für das Klemmen des Sägeblattes und beseitigen Sie diese durch geeignete Maßnahmen.
- c) **Wenn Sie eine Säge, die im Werkstück steckt, wieder starten wollen, zentrieren Sie das Sägeblatt im Sägespalt und überprüfen Sie, ob die Sägezähne nicht im Werkstück verhakt sind.** Klemmt das Sägeblatt, kann es sich aus dem Werkstück herausbewegen oder einen Rückschlag verursachen, wenn die Säge erneut gestartet wird.
- d) **Stützen Sie große Platten ab, um das Risiko durch ein klemmendes Sägeblatt zu vermindern. Große Platten können sich durch ihr Eigengewicht durchbiegen.** Platten müssen auf beiden Seiten, sowohl in der Nähe des Sägespaltes als auch am Rand, abgestützt werden.
- e) **Verwenden Sie keine stumpfen oder beschädigten Sägeblätter.** Sägeblätter mit stumpfen oder falsch ausgerichteten Zähnen verursachen durch einen zu engen Sägespalt eine erhöhte Reibung, Klemmen des Sägeblattes und Rückschlag.
- f) **Ziehen Sie vor dem Sägen die Schnitttiefen- und Schnittwinkeleinstellungen fest.** Wenn sich während des Sägens die Einstellungen verändern, kann sich das Sägeblatt verklemmen und ein Rückschlag auftreten.
- g) **Seien Sie besonders vorsichtig, wenn sich sägen in einen verborgenen Bereich, z. B. in einer bestehenden Wand.** Das eintauchende Sägeblatt kann beim Sägen in verborgene Objekte blockieren und einen Rückschlag verursachen.

## SICHERHEITSHINWEISE FÜR KREISSÄGEN MIT PENDELSCHUTZHAUBE

### Untere Schutzfunktion

- a) **Prüfen Sie vor jedem Arbeitsbeginn, ob die untere Schutzhaube richtig geschlossen ist. Verwenden Sie die Säge nicht, wenn die untere Schutzhaube nicht freigängig ist. Schalten Sie die Säge sofort aus. Versuchen Sie niemals, die geöffnete untere Schutzhaube festzuklemmen oder hochzubinden.** Die untere Schutzhaube kann beschädigt werden, wenn die Säge herunter fällt. Öffnen Sie die Schutzhaube mit dem Rückziehebel und vergewissern Sie sich, dass sie in allen Richtungen und für alle Schnitttiefen freigängig ist und die Säge oder andere Teile des Werkzeugs nicht

berührt.

- b) Kontrollieren Sie die Funktionstüchtigkeit der Schutzhaubenfeder. Lassen Sie eine schwergängige Schutzhaube oder eine defekte Feder instand setzen, ehe Sie das Werkzeug wieder verwenden.** Die Funktion der unteren Schutzhaube kann durch Beschädigungen oder Verschmutzungen eingeschränkt werden.
- c) Die untere Schutzhaube darf nur für spezielle Sägearbeiten manuell zurückgezogen werden, z. B. für Einstecharbeiten oder für Mehrfachschnitte. Öffnen Sie die untere Schutzhaube mit dem Rückziehhebel und lassen Sie sie los, sobald die Säge in das Material eingreift.** Bei allen anderen Sägearbeiten darf die Funktion der unteren Schutzhaube nicht manuell manipuliert werden.
- d) Das Sägeblatt muss durch die untere Schutzhaube geschützt werden, ehe Sie die Säge auf die Werkbank oder auf den Boden legen.** Eine ungeschützte, noch auslaufende Säge bewegt sich selbstständig rückwärts und schneidet alles, was im Weg liegt. Seien Sie sich immer bewusst, dass die Säge nach dem Ausschalten noch eine Weile weiter läuft.

## ZUSÄTZLICHE SICHERHEITSHINWEISE FÜR KREISSÄGEN

1. Verwenden Sie ausschließlich vom Hersteller empfohlene Sägeblätter konform mit EN 847-1, wenn Sie Holz und ähnliche Materialien bearbeiten.
2. Benutzen Sie keinerlei Schleifscheiben.
3. Verwenden Sie nur Sägeblätter mit einem Durchmesser entsprechend den Kennzeichnungen.
4. Ermitteln Sie das korrekte Sägeblatt für das jeweils zu schneidende Material.
5. Verwenden Sie nur Sägeblätter, die mit einer Geschwindigkeit gekennzeichnet sind, die der auf dem Werkzeug angegebenen entspricht bzw. darüber liegt.



## SICHERHEITSHINWEISE FÜR AKKUPACK

- a) Zellen bzw. Akkupack nicht zerlegen, öffnen oder zerdrücken.**
- b) Akkupack nicht kurzschließen. Akkupacks nicht wahllos in einer Schachtel oder Schublade aufbewahren, wo sie einander kurzschließen oder durch andere leitfähige Materialien kurzgeschlossen werden könnten.** Bei Nichtverwendung des Akkupacks ist dieses von Metallgegenständen fernzuhalten, wie etwa Büroklammern, Münzen, Nägeln, Schrauben oder anderen kleinen Metallgegenständen, wo sich die Batterieklemmen berühren könnten. Das Kurzschließen der Batterieklemmen kann

Verbrennungen bzw. einen Brand verursachen.

- c) Zellen bzw. Akkupacks nicht Hitze oder Feuer aussetzen. Lagerung in direktem Sonnenlicht vermeiden.**
- d) Akkupack nicht mechanischen Stößen aussetzen.**
- e) Im Fall, dass Flüssigkeit aus dem Akku austritt, darf diese nicht in Kontakt mit der Haut oder den Augen kommen. Sollte dies dennoch geschehen, den betroffenen Bereich sofort mit viel Wasser spülen und einen Arzt aufsuchen.**
- f) Beim Verschlucken einer Zelle oder eines Akkupacks muss sofort ein Arzt herangezogen werden.**
- g) Akkupack sauber und trocken halten.**
- h) Sollten die Klemmen des Akkupacks schmutzig werden, diese mit einem sauberen, trockenen Tuch abwischen.**
- i) Akkupack muss vor Gebrauch aufgeladen werden. Immer dieses Anweisungen beachten und den korrekten Ladevorgang ausführen.**
- j) Akkupack bei Nichtverwendung nicht längere Zeit aufladen lassen.**
- k) Nach längerer Lagerung des Gerätes ist es eventuell notwendig, die Zellen oder das Akkupack mehrere Male aufzuladen und zu entladen, um eine optimale Leistung zu erhalten.**
- l) Akkupacks funktionieren bei normaler Zimmertemperatur (20 °C ± 5 °C) am besten.**
- m) Beim Entsorgen von Akkupacks sollten diese Akkupacks mit verschiedenen elektrochemischen Systemen voneinander getrennt gehalten werden.**
- n) Nur mit dem von Worx bezeichneten Ladegerät aufladen. Kein Ladegerät verwenden, das nicht ausdrücklich für den Gebrauch mit dem Gerät vorgesehen ist. Ein Ladegerät, das für eine bestimmte Art von Akkupack geeignet ist, kann bei Verwendung mit einem anderen Akkupack eine Brandgefahr darstellen.**
- o) Kein Akkupack verwenden, das nicht für den Gebrauch mit dem Gerät vorgesehen ist.**
- p) Akkupacks von Kindern fernhalten.**
- q) Die originalen Produktunterlagen zum späteren Nachschlagen aufbewahren.**
- r) Den Akku bei Nichtverwendung aus dem Gerät nehmen.**
- s) Ordnungsgemäß entsorgen.**
- t) Vermischen Sie keine Zellen verschiedener Hersteller, Kapazitäten, Größen oder Typen innerhalb eines Geräts.**
- u) Nehmen Sie das Akkupack nicht aus der Originalverpackung, bis es verwendet werden soll.**
- v) Beachten Sie die Plus (+) und Minus (–) Markierungen auf dem Akku und stellen Sie die korrekte Anwendung sicher.**

## SYMBOLE

	Zur Reduzierung der Verletzungsgefahr bitte die Bedienungsanleitung durchlesen
	WARNUNG!
	Tragen Sie einen Gehörschutz
	Tragen Sie eine Schutzbrille
	Tragen Sie eine Staubmaske
	Batterien können bei falscher Entsorgung in der Wasserkreislauf gelangen und das Ökosystem bedrohen. Entsorgen Sie alte Batterien nicht im unsortierten Haushaltsabfall.
	Nicht verbrennen
	Elektroprodukte dürfen nicht mit dem normalen Haushaltsmüll entsorgt werden, sondern sollten nach Möglichkeit zu einer Recyclingstelle gebracht werden. Ihre zuständigen Behörden oder Ihr Fachhändler geben Ihnen hierzu gerne Auskunft.
	Lithium-Ionen-Akku: Dieses Produkt wurde mit einem Symbol markiert, das sich auf die 'gesonderte Sammlung' aller Akkupacks und Akkus bezieht. Es wird anschließend recycelt oder demontiert, um die Beeinträchtigung der Umwelt zu verringern. Akkupacks können die Umwelt und menschliche Gesundheit beeinträchtigen, da diese schädliche Substanzen enthalten.
	Stellen Sie sicher, dass der Akku vor dem Wechseln des Zubehörs entfernt wird.

	Schutzhandschuhe tragen
	Verriegeln
	Entriegeln
	Holz
	TCT Sägeblatt

## KOMPONENTEN

<b>1.</b>	<b>EINSCHALTSPERRE</b>
<b>2.</b>	<b>HANDGRIFF</b>
<b>3.</b>	<b>AKKUVERRIEGELUNG *</b>
<b>4.</b>	<b>AKKU *</b>
<b>5.</b>	<b>EIN/AUS-SCHALTER</b>
<b>6.</b>	<b>SCHNITTIEFENSKALA</b>
<b>7.</b>	<b>SPANNHEBEL FÜR DIE SCHNITTIEFE</b>
<b>8.</b>	<b>GRUNDPLATTE</b>
<b>9.</b>	<b>SPINDELARRETIERUNG</b>
<b>10.</b>	<b>PARALLELANSCHLAG</b>
<b>11.</b>	<b>PARALLELANSCHLAG-STELLSCHRAUBE</b>
<b>12.</b>	<b>STAUBSAUGERADAPTER</b>
<b>13.</b>	<b>SCHUTZHAUBE</b>
<b>14.</b>	<b>ZUSATZGRIFF</b>
<b>15.</b>	<b>GEHRUNGSWINKEL</b>
<b>16.</b>	<b>GEHRUNGSWINKEL-FESTSTELLSCHRAUBE</b>
<b>17.</b>	<b>SCHNITTMARKIERUNG 45°</b>
<b>18.</b>	<b>SCHNITTMARKIERUNG 0°</b>
<b>19.</b>	<b>INNERER FLANSCH</b>
<b>20.</b>	<b>SPINDEL</b>

<b>21. UNTERE SCHUTZHAUBE</b>
<b>22. BLATTSCHRAUBE</b>
<b>23. ÄUSSERER FLANSCH</b>
<b>24. SÄGEBLATT</b>
<b>25. UNTERER RÜCKZIEHHEBEL</b>
<b>26. LED-LEUCHTE</b>

\* Abgebildetes oder beschriebenes Zubehör gehört teilweise nicht zum Lieferumfang.

## TECHNISCHE DATEN

Typ **WX520 WX520.X (5 - Bezeichnung der Maschine, repräsentiert die Säge)**

		WX520 WX520.X**
Spannung		20 V $\overline{\text{---}}$ Max. ***
Ohne Last Geschwindigkeit		6100 /min
Blattdurchmesser		190 mm
Sägeblattbohrung		30 mm
Sägeblattstärke	TCT Sägeblatt	1.6 mm
Max. Schnitttiefe		67.5 mm
Schneidleistung	Schnitttiefe bei 45°	47.5 mm
	Schnitttiefe bei 90°	67.5 mm
Neigungswinkel		0-57°
Gewicht (Bare-Tool)		2.9 kg

\*\* X=1-999, A-Z, M1-M9 werden nur für verschiedene Kunden verwendet, es gibt keine sicherheitsrelevanten Veränderungen zwischen diesen Modellen.

\*\*\*Spannung ohne Arbeitslast gemessen.

Anfangsakkuspannung erreicht maximal 20 Volt.

Nennspannung ist 18 Volt.

Kategorie	Typ	Kapazität
-----------	-----	-----------

20V Akkupack	WA3550	1.5 Ah
	WA3550.1	1.5 Ah
	WA3551	2.0 Ah
	WA3551.1	2.0 Ah
20V Lader	WA3553	4.0 Ah
	WA3760	0.4 A
	WA3869	2.0 A
	WA3880	2.0 A

Wir empfehlen Ihnen, sämtliche Zubehörteile beim selben Fachhändler zu beziehen, bei dem Sie auch Ihr Elektrowerkzeug gekauft haben. Weitere Informationen finden Sie auf der Verpackung der Zubehörteile. Auch Ihr Fachhändler berät Sie gerne.

## INFORMATIONEN ÜBER LÄRM

Gewichteter Schalldruck	$L_{pA}$ : dB(A)
Gewichtete Schalleistung	$L_{wA}$ : dB(A)
$K_{pA}$ & $K_{wA}$	dB(A)

**Tragen Sie einen Gehörschutz.**



## INFORMATIONEN ÜBER VIBRATIONEN

Vibrations gesamt messwertermittlung gemäß EN 62841:

Vibrationsemissionswert:	Holz sägen: $a_{h,W} = 6,163 \text{ m/s}^2$
	Unsicherheit $K = 1,5 \text{ m/s}^2$

Der angegebene Vibrationsgesamtwert kann und der angegebene Vibrationsemissionswert wurden gemäß Standardprüfverfahren gemessen und können zum Vergleichen eines Werkzeug mit einem anderen verwendet werden.

Der angegebene Vibrationsgesamtwert und der angegebene Vibrationsemissionswert können auch für eine anfängliche Beurteilung der Beeinträchtigung verwendet werden.

**! WARNUNG:** Die Vibrations- und Lärmemissionen bei der eigentlichen Nutzung des Elektrowerkzeugs können vom angegebenen Wert abweichen, je nachdem, wie das Werkzeug verwendet wird und insbesondere abhängig davon,

welcher Werkstücktyp verarbeitet wird, und abhängig von folgenden Beispielen und verschiedenen Einsatzmöglichkeiten des Werkzeugs:  
Wie das Werkzeug verwendet wird und Materialien geschnitten oder angebohrt werden.  
Das Werkzeug ist in gutem Zustand und gut gepflegt.  
Verwendung des richtigen Zubehörs für das Werkzeug und Gewährleistung seiner Schärfe und seines guten Zustands.  
Die Festigkeit des Griffs auf den Handgriffen und, falls Antivibrations- und Lärmschutzzubehör verwendet wird.  
Und ob das verwendete Werkzeug dem Design und diesen Anweisungen entsprechend verwendet wird.

**Wird dieses Werkzeug nicht anemessen gehandhabt, kann es ein Hand-Arm-Vibrationssyndrom erzeugen.**

**! WARNUNG:** Um genau zu sein, sollte ein Abschätzung des Belastungsgrades aller Arbeitsabschnitte während tatsächlicher Verwendung berücksichtigt werden, z.B. die Zeiten, wenn das Werkzeug ausgeschaltet ist, und wenn es sich im Leerlauf befindet und eigentlich nicht eingesetzt wird. Auf diese Weise kann der Belastungsgrad während der gesamten Arbeitszeit wesentlich gemindert werden. Hilft dabei, das Risiko der Vibrations- und Lärmbelastung zu minimieren.  
Verwenden Sie IMMER scharfe Meissel, Bohrer und Sägeblätter.  
Pflegen Sie dieses Werkzeug diesen Anweisungen entsprechend und achten Sie auf eine gute Einfettung (wo erforderlich).  
Falls das Werkzeug regelmäßig verwendet werden soll, investieren Sie in Antivibrations- und Lärmschutzzubehör.  
Machen Sie einen Arbeitsplan, um die Verwendung von hochvibrierenden Werkzeugen auf mehrere Tage zu verteilen.

**HINWEISE ZUM BETRIEB**

**! HINWEIS:** Lesen Sie das Handbuch vor Inbetriebnahme des Werkzeuges sorgfältig durch.

**! WARNUNG:** Lassen Sie den Griff nicht los, bis das Sägeblatt vollständig zum Stillstand gekommen ist, und berühren Sie das Sägeblatt nicht im laufenden Betrieb.

**BESTIMMUNGSGEMÄSSER GEBRAUCH**

Das Gerät ist für das Sägen in Holz, holzähnlichen Materialien, Spanplatten oder kunststoffbeschichtete Spanplatten vorgesehen. Das Gerät ist für gerade Schnitte während es fest auf dem Werkstück aufliegt, ausgelegt.

**MONTAGE UND BEDIENUNG**

AKTION	ABBILDUNG
--------	-----------

<b>VOR INBETRIEBNAHME</b>	
Entnehmen des Akkupacks	Siehe Bild A1
Aufladen des Akkus	Siehe Bild A2
Einsetzen des Akkupacks	Siehe Bild A3
<b>MONTAGE</b>	
Sägeblatt Montieren Und Entfernen <b>HINWEIS:</b> Sägeblattschraube arretieren oder lösen, dabei muss der Spindelarretierungsknopf gedrückt werden. <b>! WARNUNG:</b> Entfernen Sie immer erst den Akku, bevor Sie das Sägeblatt wechseln!	Siehe Bild B
Schnitttiefe anpassen	Siehe Bild C
Schnittwinkel anpassen	Siehe Bild D1, D2
<b>BETRIEB</b>	
Sicherheits-Ein-/Ausschalter <b>! WARNUNG:</b> Um Schnittverletzungen durch scharfe Sägeblätter zu vermeiden, halten Sie Ihre Hände von der Sockelplatte fern. <b>HINWEIS:</b> Lassen Sie den Staubadapter mit der Entstaubungsanlage verbunden, wenn Sie das Werkzeug benutzen.	Siehe Bild E
Längsschnitt - und Quer <b>HINWEIS:</b> Die Schnittlinie des Sägeblattes ist auf die Schnittmarke 0° ausgerichtet.	Siehe Bild F1, F2
Schrägschnitte	Siehe Bild G
Parallelschlag	Siehe Bild H1, H2
Entfernung von Sägemehl	Siehe Bild I

**TIPPS ZUR ARBEIT MIT IHREM WERKZEUG**

Wenn Ihr Elektrowerkzeug zu heiß werden sollte, lassen Sie es zur Kühlung des Motors etwa zwei bis drei Minuten lang unbelastet laufen.  
Vermeiden Sie längere Einsätze bei sehr geringen Geschwindigkeiten.  
Schützen Sie Sägeblätter vor Stoß und Schlag. Zu starker Vorschub senkt erheblich das Leistungsvermögen des Gerätes und verringert die Lebensdauer des Sägeblattes. Die Sägeleistung und die Schnittqualität hängen wesentlich vom Zustand und der Zahnform des Sägeblattes ab. Deshalb nur scharfe und für den zu bearbeitenden Werkstoff geeignete Sägeblätter verwenden.  
Wahl der Sägeblätter: 24 Zähne für allgemeine Arbeiten, ca. 40 Zähne für feinere Schnitte, mehr als 40 Zähne für

sehr feine Schnitte in schwierige Oberflächen.  
Nur empfohlene Sägeblätter verwenden.

und Sägespäne von der Schutzvorrichtung und der Grundplatte, um eine optimale Betriebsleistung zu gewährleisten.

## WARTUNG

**Ziehen Sie grundsätzlich den Netzstecker, bevor Sie Einstell-, Reparatur- oder Wartungstätigkeiten ausführen.**

Halten Sie Werkzeuge für bessere und sicherere Leistung scharf und sauber. Befolgen Sie die Anweisungen zum Schmieren und Auswechseln von Zubehör. Prüfen Sie die Werkzeugkabel regelmäßig; lassen Sie sie bei Schäden von einer autorisierten Serviceeinrichtung reparieren. Ihr Werkzeug benötigt keine zusätzliche Schmierung oder Wartung. Es enthält keine Teile, die Sie warten müssen. Reinigen Sie Ihr Werkzeug niemals mit Wasser oder chemischen Lösungsmitteln. Wischen Sie es mit einem trockenen Tuch sauber. Lagern Sie Ihr Werkzeug immer an einem trockenen Platz. Sorgen Sie dafür, dass bei staubigen Arbeiten die Lüftungsöffnungen frei sind. Entfernen Sie in regelmäßigen Abständen Staub

## BEI AKKUWERKZEUGEN

Der Umgebungstemperaturbereich für Werkzeug und Akku bei der Anwendung und Lagerung liegt zwischen 0°C und 45°C.

Der empfohlene Umgebungstemperaturbereich für die Ladestation liegt zwischen 0°C und 40°C.

## UMWELTSCHUTZ



Elektroprodukte dürfen nicht mit dem normalen Haushaltsmüll entsorgt werden, sondern sollten nach Möglichkeit zu einer Recyclingstelle gebracht werden. Ihre zuständigen Behörden oder Ihr Fachhändler geben Ihnen hierzu gerne Auskunft.

## PROBLEMLÖSUNG

Symptome	Mögliche Ursachen	Lösungsmöglichkeit
Werkzeug startet nicht, wenn der Ein/Ausschalter betätigt wird.	Akkupack nicht angeschlossen. Akkupack ist ausgeschaltet.	Stellen Sie sicher, dass das Akkupack an eine funktionierende Steckdose angeschlossen ist. Laden Sie den Akku auf.
Schnitttiefe ist geringer als eingestellt.	Sägemehl hat sich hinten an der Grundplatte angesammelt.	Schütteln Sie das Sägemehl heraus. Erwägen Sie den Anschluss eines Staubsaugers für den Staubauffang.
Sägeblatt trudelt oder verrutscht.	Sägeblatt liegt nicht fest an der Spindel an.	Entfernen Sie das Sägeblatt und montieren Sie es neu gemäß der Beschreibung im Abschnitt <b>Sägeblatt montieren und entfernen</b> .
Sägeblatt schneidet keine gerade Linie.	Sägeblatt ist stumpf. Sägeblatt ist nicht richtig montiert. Sägeblatt wird nicht richtig geführt.	Bringen Sie ein neues, scharfes Sägeblatt an der Säge an. Vergewissern Sie sich, dass das Sägeblatt richtig montiert ist. Parallele Führung verwenden.
Sägeblatt erzeugt beim Ansetzen eines Schnitts einen Rückschlag	Sägeblatt rotiert nicht schnell genug	Warten Sie, bis das Sägeblatt seine volle Drehzahl erreicht, bevor Sie mit dem Schneiden beginnen.

# KONFORMITÄTSERKLÄRUNG

Wir,  
Positec Germany GmbH  
Grüner Weg 10, 50825 Cologne, Germany

erklären hiermit, dass unser Produkt  
Beschreibung **Batteriebetriebene Kreissäge**  
Typ **WX520 WX520.X (5- Bezeichnung der Maschine, repräsentiert die Säge)**  
Funktionen **Schneiden verschiedener Materialien mit einer rotierenden Zahnhebelisen**

den Bestimmungen der folgenden Richtlinien entspricht:  
**2006/42/EC, 2011/65/EU&(EU)2015/863, 2014/30/EU**

Werte nach  
**EN 62841-1, EN 62841-2-5, EN 55014-1, EN 55014-2**

Zur Kompilierung der technischen Datei ermächtigte Person

**Name Marcel Filz**  
**Anschrift Positec Germany GmbH**  
**Grüner Weg 10, 50825 Cologne, Germany**



2020/07/23  
Allen Ding  
Stellvertretender Cheffingenieur,  
Prüfung und Zertifizierung  
Positec Technology (China) Co., Ltd  
18, Dongwang Road, Suzhou Industrial Park,  
Jiangsu 215123, P.R. China

# SÉCURITÉ DU PRODUIT AVERTISSEMENTS DE SÉCURITÉ GÉNÉRAUX POUR L'OUTIL



**AVERTISSEMENT Lire l'ensemble des mises en garde, instructions, illustrations et spécifications fourni avec cet outil électrique.**

*Ne pas suivre toutes les instructions énumérées ci-dessous peut conduire à une électrocution, un incendie et / ou des blessures graves.*

**Conserver tous les avertissements et toutes les instructions pour pouvoir s'y reporter ultérieurement.**

*Le terme «outil» dans les avertissements fait référence à votre outil électrique alimenté par le secteur (avec cordon d'alimentation) ou votre outil fonctionnant sur batterie (sans cordon d'alimentation).*

- 1) Sécurité de la zone de travail**
  - a) Conserver la zone de travail propre et bien éclairée.** *Les zones en désordre ou sombres sont propices aux accidents.*
  - b) Ne pas faire fonctionner les outils électriques en atmosphère explosive, par exemple en présence de liquides inflammables, de gaz ou de poussières.** *Les outils électriques produisent des étincelles qui peuvent enflammer les poussières ou les fumées.*
  - c) Maintenir les enfants et les personnes présentes à l'écart pendant l'utilisation de l'outil.** *Les distractions peuvent vous faire perdre le contrôle de l'outil.*
- 2) Sécurité électrique**
  - a) Il faut que les fiches de l'outil électrique soient adaptées au socle. Ne jamais modifier la fiche de quelque façon que ce soit. Ne pas utiliser d'adaptateurs avec des outils à branchement de terre.** *Des fiches non modifiées et des socles adaptés réduiront le risque de choc électrique.*
  - b) Éviter tout contact du corps avec des surfaces reliées à la terre telles que les tuyaux, les radiateurs, les cuisinières et les réfrigérateurs.** *Il existe un risque accru de choc électrique si votre corps est relié à la terre.*
  - c) Ne pas exposer les outils à la pluie ou à des conditions humides. La pénétration d'eau à l'intérieur d'un outil augmentera le risque de choc électrique.**
  - d) Ne pas maltraiter le cordon. Ne jamais utiliser le cordon pour porter, tirer ou débrancher l'outil. Maintenir le cordon à l'écart de la chaleur, du lubrifiant, des arêtes ou des parties en mouvement.** *Des cordons endommagés ou emmêlés augmentent le risque de choc électrique.*
  - e) Lorsqu'on utilise un outil à l'extérieur, utiliser un prolongateur adapté à l'utilisation extérieure. L'utilisation d'un cordon adapté à l'utilisation extérieure réduit le risque de choc électrique.**

**f) Si l'usage d'un outil dans un emplacement humide est inévitable, utiliser une alimentation protégée par un dispositif à courant différentiel résiduel (DDR).** L'usage d'un DDR réduit le risque de choc électrique.

### 3) Sécurité des personnes

**a) Restez vigilant, regardez ce que vous êtes en train de faire et faites preuve de bon sens dans votre utilisation de l'outil. Ne pas utiliser un outil lorsque vous êtes fatigué ou sous l'emprise de drogues, d'alcool ou de médicaments.** Un moment d'inattention en cours d'utilisation d'un outil peut entraîner des blessures graves des personnes.

**b) Utiliser un équipement de sécurité. Toujours porter une protection pour les yeux.** Les équipements de sécurité tels que les masques contre les poussières, les chaussures de sécurité antidérapantes, les casques ou les protections acoustiques utilisés pour les conditions appropriées réduiront les blessures de personnes.

**c) Éviter tout démarrage intempestif. S'assurer que l'interrupteur est en position arrêt avant de brancher l'outil au secteur et/ou au bloc de batteries, de le ramasser ou de le porter.** Porter les outils en ayant le doigt sur l'interrupteur ou brancher des outils dont l'interrupteur est en position marche est source d'accidents.

**d) Retirer toute clé de réglage avant de mettre l'outil en marche.** Une clé laissée fixée sur une partie tournante de l'outil peut donner lieu à des blessures de personnes.

**e) Ne pas se précipiter. Garder une position et un équilibre adaptés à tout moment.** Cela permet un meilleur contrôle de l'outil dans des situations inattendues.

**f) S'habiller de manière adaptée. Ne pas porter de vêtements amples ou de bijoux. Garder les cheveux et les vêtements à distance des parties en mouvement.** Des vêtements amples, des bijoux ou les cheveux longs peuvent être pris dans des parties en mouvement.

**g) Si des dispositifs sont fournis pour le raccordement d'équipements pour l'extraction et la récupération des poussières, s'assurer qu'ils sont connectés et correctement utilisés.** Utiliser des collecteurs de poussière peut réduire les risques dus aux poussières.

**h) Ne pas laisser les habitudes acquises au cours d'une utilisation fréquente des outils nous rendre complaisants et ignorer les principes de sécurité de l'outil.** Une action imprudente peut entraîner des blessures graves en une fraction de seconde.

### 4) Utilisation et entretien de l'outil

**a) Ne pas forcer l'outil. Utiliser l'outil adapté à votre application.** L'outil adapté réalisera mieux le travail et de manière plus sûre au régime pour lequel il a été construit.

**b) Ne pas utiliser l'outil si l'interrupteur ne permet pas de passer de l'état de marche à arrêt et vice versa.** Tout outil qui ne peut pas être commandé par

*l'interrupteur est dangereux et il faut le réparer.*

**c) Débrancher la prise de la source d'alimentation et / ou retirer la batterie, si elle est amovible, de l'outil, avant tout réglage, changement d'accessoires ou avant de ranger l'outil.** De telles mesures de sécurité préventives réduisent le risque de démarrage accidentel de l'outil.

**d) Conserver les outils à l'arrêt hors de la portée des enfants et ne pas permettre à des personnes ne connaissant pas l'outil ou les présentes instructions de le faire fonctionner.** Les outils sont dangereux entre les mains d'utilisateurs novices.

**e) Entretenir les outils et accessoires électriques. Vérifier qu'il n'y a pas de mauvais alignement ou de blocage des parties mobiles, des pièces cassées ou toute autre condition pouvant affecter le fonctionnement de l'outil. En cas de dommages, faire réparer l'outil avant de l'utiliser.** De nombreux accidents sont dus à des outils mal entretenus.

**f) Garder affûtés et propres les outils permettant de couper.** Des outils destinés à couper correctement entretenus avec des pièces coupantes tranchantes sont moins susceptibles de bloquer et sont plus faciles à contrôler.

**g) Utiliser l'outil, les accessoires et les lames etc., conformément à ces instructions, en tenant compte des conditions de travail et du travail à réaliser.** L'utilisation de l'outil pour des opérations différentes de celles prévues pourrait donner lieu à des situations dangereuses.

**h) Maintenir les poignées et les surfaces de préhension sèches, propres et exemptes d'huile et de graisse.** Des poignées et surfaces de préhension glissantes ne permettent pas une manipulation et un contrôle de l'outil en toute sécurité en cas d'imprévus.

### 5) Utilisation des outils fonctionnant sur batteries et précautions d'emploi

**a) Ne recharger qu'avec le chargeur spécifié par le fabricant.** Un chargeur qui est adapté à un type de bloc de batteries peut entraîner un risque d'incendie lorsqu'il est utilisé avec un autre type de bloc de batteries.

**b) N'utiliser les outils qu'avec des blocs de batteries spécifiquement désignés.** L'utilisation de tout autre bloc de batteries peut entraîner un risque de blessure et d'incendie.

**c) Lorsqu'un bloc de batteries n'est pas utilisé, le maintenir à l'écart de tout autre objet métallique, par exemple trombones, pièces de monnaie, clés, clous, vis ou autres objets de petite taille qui peuvent donner lieu à une connexion d'une borne à une autre.** Le court-circuitage des bornes d'une batterie entre elles peut causer des brûlures ou un incendie.

**d) Dans de mauvaises conditions, du liquide peut être éjecté de la batterie; éviter tout contact.** En cas de contact accidentel, nettoyer à l'eau. Si le liquide entre en contact avec les yeux, rechercher en plus une aide médicale. Le liquide



éjecté des batteries peut causer des irritations ou des brûlures.

- e) **N'utilisez pas de batterie ou d'outil endommagé ou modifié.** Des batteries endommagées ou modifiées peuvent se comporter de façon imprévisible et causer un incendie, une explosion ou un risque de blessure.
- f) **N'exposez pas une batterie ou un outil à un incendie ou à une température excessive.** L'exposition à un incendie ou une température supérieure à 130 °C peut causer une explosion.
- g) **Suivez toutes les instructions de charge et ne rechargez pas la batterie ou l'outil en dehors de la plage de température spécifiée dans les instructions.** Recharger la batterie de façon inappropriée ou en dehors de la plage de température spécifiée peut l'endommager et augmenter le risque d'incendie.
- 6) **Maintenance et entretien**
- a) **Faire entretenir l'outil par un réparateur qualifié utilisant uniquement des pièces de rechange identiques.** Cela assurera le maintien de la sécurité de l'outil.
- b) **Ne révisiez jamais de batteries endommagées.** La révision de batteries doit uniquement être effectuée par le fabricant ou les prestataires de service autorisés.

## MESURES DE SÉCURITÉ POUR TOUT TYPE DE SCIE

### PROCÉDURES DE COUPE

- a)  **AVERTISSEMENT: Garder les mains en dehors de la zone de coupe et éloignées de la lame.** Garder la seconde main sur la poignée auxiliaire ou sur le boîtier du moteur. Si les deux mains maintiennent la scie, la lame ne pourra pas les atteindre.
- b) **Ne pas toucher la partie inférieure de la pièce à travailler.** Le capot protecteur ne peut pas protéger de la lame en dessous de la pièce de bois.
- c) **Ajuster la profondeur de coupe à l'épaisseur de la pièce à usiner.** On devrait voir moins d'une dent entière des dents de la lame en-dessous de la pièce à usiner.
- d) **Ne jamais tenir la pièce que vous coupez entre vos mains ou sur votre jambe. Fixer la pièce à usiner sur une plateforme stable.** Il est important de soutenir correctement le travail pour réduire l'exposition du corps, la flexion de la lame ou la perte de contrôle.
- e) **Tenez l'outil électrique uniquement par les surfaces de prise en main isolantes lorsque vous effectuez une opération où l'accessoire de coupe peut entrer en contact avec des fils cachés ou avec son propre cordon.** L'accessoire de coupe, s'il entre en contact avec un fil "sous tension", peut mettre les parties métalliques exposées de l'outil "sous tension" et électrocuter l'opérateur.

- f) **Pour le sciage en long, toujours utiliser un guide longitudinal ou une règle à tracer.** Cela améliore l'exactitude de la coupe et réduit le risque de flexion de la lame.
- g) **Toujours utiliser des lames de la bonne taille et la bonne forme (losange contre rond) de trous d'arbre.** Les lames qui ne correspondent pas aux pièces de montage de la scie couperont de manière excentrique, entraînant une perte de contrôle.
- h) **Ne jamais utiliser de rondelle ou d'écrou de lame endommagé ou incorrect.** Les rondelles et les écrous de lame ont été conçus spécialement pour votre lame, pour des résultats optimaux et un fonctionnement sécuritaire.

## MESURES DE SÉCURITÉ SUPPLÉMENTAIRES POUR TOUT TYPE DE SCIE

### Causes et prévention des effets de rebond

- L'effet de rebond est une réaction soudaine d'une lame de scie mal alignée, tordue ou grippée qui dévie la scie de la pièce de bois vers l'utilisateur.

- Lorsque la lame est grippée ou tordue près de l'extrémité de la coupe de scie, la lame se bloque et la réaction du moteur ramène très rapidement l'unité en direction de l'utilisateur.

- Si la lame se tord ou s'aligne mal dans la coupe, la dent de l'extrémité arrière de la lame peut plonger dans la surface supérieure du bois et la lame peut sortir de la coupe de scie pour être projetée vers l'utilisateur. L'effet de rebond est le résultat d'une mauvaise utilisation de la scie et/ou de procédures ou de conditions d'utilisation incorrectes et peut être évité en suivant les instructions ci-dessous.

- a) **Maintenir fermement la scie avec les deux mains et positionner les bras pour résister aux forces de l'effet de rebond. Positionner le corps de chaque côté de la lame mais non dans le prolongement de celle-ci.** L'effet de rebond pourrait faire sauter la scie en arrière mais ces forces peuvent être contrôlées par l'utilisateur si les mesures nécessaires sont prises.
- b) **Lorsque la lame se grippe ou lorsque la coupe est interrompue pour quelques raisons, relâcher l'interrupteur et maintenir la scie dans la pièce de bois jusqu'à l'arrêt complet de l'outil. Ne jamais essayer de retirer la scie du travail ou de tirer la scie en arrière lorsque la lame est en marche ou un effet de rebond pourrait se produire.** Chercher la cause du grippage de la lame et prendre les mesures correctives.
- c) **Lors du redémarrage de la scie dans la pièce de bois, centrer la scie dans la ligne de coupe et vérifier que les dents de la scie ne sont pas engagées dans la pièce.** Si la lame de scie est grippée, elle pourrait sauter hors de la pièce de bois lors du redémarrage de la scie.
- d) **Supporter les gros panneaux afin de réduire le risque de dérapage ou de retour en arrière de la**

**lame. Les gros panneaux ont tendance à fléchir sous leur propre poids. Les supports doivent être placés sous la planche de chaque côté, près de la ligne de coupe et près du bord de la planche.**

- e) **Ne pas utiliser de lames émoussées ou endommagées.** Des lames non aiguisées ou incorrectes produisent des lignes de coupe étroites provoquant un frottement excessif, un grippage de la lame ou un effet de rebond.
- f) **La profondeur de la lame et les leviers bloqués de réglage du biseau doivent être fixés fermement et en toute sécurité avant d'effectuer la coupe.** Si les réglages du biseau dévient pendant la coupe, cela pourrait provoquer le grippage de la lame ou un effet de rebond.
- g) **Être davantage prudent lors de la scier sur des murs existants ou sur d'autres surfaces cachées.** La lame saillante peut couper des objets qui peuvent provoquer un effet de rebond.

## CONSIGNES DE SÉCURITÉ POUR SCIE CIRCULAIRE AVEC PROTECTION INTÉRIEURE DE PENDULE

### Système de sécurité inférieur

- a) **Vérifier que le capot inférieur soit bien fermé avant toute utilisation. Ne pas mettre la scie en marche si le capot inférieur ne bouge pas librement et ne se ferme pas instantanément. Ne jamais mettre ou bloquer le capot inférieur sur la position ouverte.** Si la scie tombe accidentellement, le capot inférieur peut se tordre. Soulever le capot inférieur avec la poignée rétractable et s'assurer qu'il bouge librement et ne touche pas la lame ni aucune autre partie, dans tous les angles et profondeurs de coupe.
- b) **Vérifier le bon fonctionnement du ressort du capot inférieur. Si le capot protecteur et le ressort ne fonctionnent pas correctement, ils doivent être réparés avant toute utilisation.** Le capot inférieur peut fonctionner lentement du fait de parties endommagées, de dépôts gommeux ou d'un amoncellement de débris.
- c) **Le capot inférieur doit être retiré manuellement uniquement pour des coupes spéciales telles que " les coupes en plongée ". Soulever le capot inférieur en retirant la poignée et dès que la lame pénètre le matériau, le capot inférieur doit être relâché.** Pour toutes les autres opérations de sciage, le capot inférieur devrait fonctionner automatiquement.
- d) **Toujours s'assurer que le capot inférieur recouvre la lame avant de poser la scie sur l'établi ou sur le sol. Une lame à nue, non protégée provoquera un saut en arrière de la scie qui tranchera tout ce qui se trouve sur son passage.** Prendre en compte le temps nécessaire à la lame pour s'arrêter après que l'interrupteur ait été relâché.

## MESURES DE SÉCURITÉ SUPPLÉMENTAIRES POUR SCIE

1. Utiliser uniquement des lames de scie recommandées par le fabricant, conformes à la norme EN 847-1, si elles sont destinées à couper du bois et des matériaux similaires.
2. Ne pas utiliser de roues abrasives.
3. Utilisez uniquement le diamètre de la (des) lame (s) en conformité avec les marquages.
4. Utilisez une lame de scie adaptée au matériel à couper.
5. Utilisez uniquement des lames de scie marquées avec une vitesse égale ou supérieure à la vitesse marquée sur l'outil.

## MISES EN GARDE CONCERNANT LA BATTERIE

- a) **La batterie et les piles secondaires ne doivent pas être ouvertes, démontées ou broyées.**
- b) **La batterie ne doit pas être court-circuitée. Évitez de mettre la batterie en vrac dans une boîte ou dans un tiroir où elles risqueraient de se court-circuiter entre elles ou au contact d'autres objets métalliques.** Après usage, évitez tout contact de la batterie avec d'autres objets métalliques de petite taille (trombones, pièces, clés, clous, vis etc.) susceptibles de court-circuiter les pôles. Un court-circuit entre les pôles de la batterie peut être à l'origine de brûlures ou d'un incendie.
- c) **La batterie ne doit pas être exposée au feu et à la chaleur. Évitez de la ranger à la lumière du soleil.**
- d) **La batterie et les piles ne doivent pas être soumises à des chocs mécaniques.**
- e) **En cas de fuite des piles, évitez tout contact du liquide avec la peau et les yeux. En cas de contact, rincez abondamment la surface touchée avec de l'eau et appelez les urgences.**
- f) **En cas d'ingestion d'une pile ou d'une batterie, appelez immédiatement les urgences.**
- g) **La batterie et les piles doivent rester propres et sèches.**
- h) **Si la batterie ou les piles se salissent, essuyez-les avec un chiffon propre et sec.**
- i) **La batterie et les piles doivent être chargées avant usage. Utilisez toujours le chargeur adéquat, et respectez les instructions du fabricant ou le mode d'emploi de l'appareil concernant la procédure de recharge.**
- j) **Évitez de laisser une batterie se charger pendant trop longtemps lorsqu'elle n'est pas utilisée.**
- k) **Après de longues périodes d'inutilisation, il peut être nécessaire de charger et décharger la batterie et les piles à plusieurs reprises avant que celles-ci ne retrouvent leur capacité maximale.**
- l) **La batterie et les piles fonctionnent au mieux de**

leur capacité dans une température ambiante normale, comprise entre +15°C et +25°C environ.

- m) Les batteries fonctionnant avec des systèmes électrochimiques différents doivent être mis au rebut séparément.
- n) N'utilisez pas d'autre chargeur que celui spécifié par Worx. N'utilisez pas d'autre chargeur que celui spécifiquement fourni avec l'appareil. Un chargeur destiné à un type de batterie donné peut être à l'origine d'un incendie s'il est utilisé avec une autre batterie.
- o) N'utilisez en aucun cas une batterie autre que celle prévue pour cet appareil.
- p) La batterie doit être tenue hors de portée des enfants.
- q) Gardez la documentation d'origine du produit afin de pouvoir vous y référer ultérieurement.
- r) Enlevez la batterie de l'appareil lorsque vous ne l'utilisez pas.
- s) Respectez les procédures de mise au rebut.
- t) Ne pas mélanger des piles de fabrication, capacité, taille ou type différents dans un appareil.
- u) Ne pas retirer les batteries de leur emballage d'origine avant leur utilisation.
- v) Noter les signes plus (+) et moins (-) sur la batterie et respecter la bonne utilisation.

## SYMBOLES

	Pour réduire le risque de blessure, l'utilisateur doit lire le mode d'emploi.
	Avertissement
	Porter une protection pour les oreilles
	Porter une protection pour les yeux
	Porter un masque contre la poussière
	Les batteries peuvent entrer dans le cycle de l'eau si elles sont éliminées de façon inappropriée, ce qui peut être dangereux pour l'écosystème. Ne pas éliminer les batteries usagées comme un déchet municipal non trié.

	Ne pas brûler
	Les déchets d'équipements électriques et électroniques ne doivent pas être déposés avec les ordures ménagères. Ils doivent être collectés pour être recyclés dans des centres spécialisés. Consultez les autorités locales ou votre revendeur pour obtenir des renseignements sur l'organisation de la collecte.
	Batterie Li-Ion Ce produit comporte un symbole de « Collecte séparée » de toutes les batteries. Il sera ensuite recyclé ou démantelé, afin de réduire l'impact sur l'environnement. Les batteries peuvent être dangereuses pour l'environnement et la santé humaine, car elles contiennent des substances dangereuses.
	S'assurer d'avoir retiré la batterie avec de changer les accessoires.
	Portez des gants de protection
	Verrouiller
	Déverrouiller
	Bois
	TCT Lame

## LISTE DES COMPOSANTS

1. VERROUILLAGE DE MISE EN FONCTIONNEMENT
2. POIGNÉE GRIP
3. VERROU DE PACK BATTERIE \*
4. PACK BATTERIE\*

<b>5. INTERRUPTEUR MARCHE/ARRÊT</b>
<b>6. GRADUATION DE PROFONDEUR DE COUPE</b>
<b>7. BOUTON DE BLOCAGE DE PROFONDEUR</b>
<b>8. PLATEAU DE BASE</b>
<b>9. TOUCHE DE BLOCAGE DE LA BROCHE</b>
<b>10. GUIDE PARALLÈLE</b>
<b>11. MONTAGE DE BRIDAGE DE GUIDES PARALLÈLES</b>
<b>12. ADAPTATEUR POUR ASPIRATEUR</b>
<b>13. PROTECTION FIXE</b>
<b>14. POIGNÉE SUPPLÉMENTAIRE</b>
<b>15. GRADUATIONS D'ANGLE PLAQUE D'ASSISE</b>
<b>16. VERRU DE BISEAU DE LA SEMELLE</b>
<b>17. MARQUAGE DE LA COUPE 45°</b>
<b>18. MARQUAGE DE LA COUPE 0°</b>
<b>19. BRIDE INTERIEURE</b>
<b>20. BROCHE</b>
<b>21. CAPOT PROTECTEUR DE LAME INFÉRIEUR</b>
<b>22. BOULON DE LAME</b>
<b>23. BRIDE EXTERIEURE</b>
<b>24. LAME DE SCIE</b>
<b>25. LEVIER DU CAPOT PROTECTEUR DE LAME INFÉRIEUR</b>
<b>26. VOYANT LED</b>

\* Les accessoires reproduits ou décrits ne sont pas tous compris avec le modèle standard livré.

## CARACTÉRISTIQUES TECHNIQUES

Modèle **WX520 WX520.X** (5 - désignations des pièces, illustration de la Scie)

	<b>WX520 WX520.X**</b>
Tension	20 V $\approx$ Max. ***
Vitesse à vide	6100 /min
Diamètre de lame	190 mm

Alésage de lame		30 mm
L'épaisseur de la lame de scie	TCT Lame	1.6 mm
Profondeur de coupe maxi.		67.5 mm
Capacité de coupe	Profondeur de coupe à 45°	47.5 mm
	Profondeur de coupe à 90°	67.5 mm
Capacité du biseau		0-57°
Poids (Outil nu)		2.9 kg

\*\* X = 1-999, A-Z, M1-M9, la seule différence entre ces modèles est que les clients visés sont différents. Il n'y a pas de changement concernant la sécurité.

\*\*\*La tension est mesurée à vide. La tension initiale de la batterie atteint un maximum de 20 volts. La tension nominale est de 18 volts.

Catégorie	Type	Capacité
20V Batterie	WA3550	1.5 Ah
	WA3550.1	1.5 Ah
	WA3551	2.0 Ah
	WA3551.1	2.0 Ah
20V Chargeur	WA3553	4.0 Ah
	WA3760	0.4 A
	WA3869	2.0 A
	WA3880	2.0 A

Nous recommandons d'acheter tous les accessoires dans le magasin d'acquisition de l'outil. Pour plus d'informations, se référer à l'emballage des accessoires. Le personnel du magasin est également là pour vous conseiller.

## INFORMATIONS RELATIVES AU BRUIT

Niveau de pression acoustique pondéré A	$L_{pA}$ : dB(A)
Niveau de puissance acoustique pondéré A	$L_{wA}$ : dB(A)
$K_{pA}$ & $K_{wA}$	dB(A)



## INFORMATIONS RELATIVE AUX VIBRATIONS

Valeurs totales de vibrations déterminées selon la norme EN 62841:

Valeur d'émission de vibrations:	Découpe du bois: $a_{h,w} = 6,163 \text{ m/s}^2$
	Incertitude $K = 1,5 \text{ m/s}^2$

La valeur totale de vibration déclarée et la valeur d'émission de bruit déclarée ont été mesurées conformément à la méthode d'essai standard et peuvent être utilisées pour comparer un outil à un autre.

La valeur totale de vibration déclarée et la valeur d'émission de bruit déclarée peuvent également être utilisées lors d'une évaluation préliminaire de l'exposition.

**AVERTISSEMENT:** Les vibrations et les émissions de bruit au cours de l'utilisation réelle de l'outil électrique peuvent varier de la valeur déclarée en fonction du mode d'utilisation de l'outil, en particulier du type de pièce traité selon les exemples suivants et d'autres variations concernant le mode d'utilisation de l'outil:

Comment l'outil est utilisé et quels matériaux sont coupés ou percés.

L'outil est en bon état et bien entretenu.

L'utilisation du bon accessoire pour l'outil et l'assurance qu'il est affûté et en bon état.

La force avec laquelle vous serrez les poignées et l'utilisation éventuelle d'un quelconque accessoire anti-bruit et anti-vibration.

Et l'outil est utilisé comme prévu dans sa conception et dans les présentes instructions.

**Cet outil peut causer un syndrome de vibration du bras et de la main s'il n'est pas correctement géré.**

**AVERTISSEMENT:** Pour être précise, une évaluation du niveau d'exposition en conditions réelles d'utilisation doit également tenir compte de toutes les parties du cycle d'utilisation telles que les moments où l'outil est éteint, et ceux où il fonctionne au ralenti mais ne réalise pas réellement de tâche. Ceci peut réduire de façon significative le niveau d'exposition et la période de fonctionnement totale.

Facteurs contribuant à minimiser votre risque d'exposition aux vibrations et au bruit.

Utilisez TOUJOURS des ciseaux, des forets et des lames affûtés.

Entretenez cet outil en accord avec les présentes instructions et maintenez-le lubrifié (si approprié).

Si l'outil doit être fréquemment utilisé, investissez dans

des accessoires anti-bruit et anti-vibration. Planifiez votre travail pour étaler toute utilisation d'outil à fortes vibrations sur plusieurs jours.

## INSTRUCTIONS D'UTILISATION

**REMARQUE:** Avant d'utiliser cet outil, lire attentivement le mode d'emploi.

**AVERTISSEMENT:** Ne relâchez pas la poignée jusqu'à ce que la lame de la scie ne s'arrête complètement et ne touchez pas la lame de la scie pendant que celle-ci est en marche.

### UTILISATION CONFORME

La machine est conçue pour couper le bois et d'autres matériaux en ligne droite dans le sens et contre le sens du grain, tout en reposant fermement sur la pièce à travailler.

### ASSEMBLAGE ET FONCTIONNEMENT

ACTION	ILLUSTRATION
<b>AVANT UTILISATION</b>	
Retrait de la batterie	Voir Fig. A1
Chargement la batterie	Voir Fig. A2
Installation de la batterie	Voir Fig. A3
<b>ASSEMBLAGE</b>	
Assemblage et retrait de la lame de découpe <b>REMARQUE:</b> Pour verrouiller ou desserrer le boulon de la lame, il faut appuyer sur le bouton de verrouillage de la broche. <b>AVERTISSEMENT:</b> Toujours retirer la batterie avant de changer la lame!	Voir Fig. B
Ajustement de la profondeur de découpe	Voir Fig. C
Ajustement de l'angle de découpe	Voir Fig. D1, D2
<b>FONCTIONNEMENT</b>	

<p>Interrupteur de sécurité marche/arrêt</p> <p><b>AVERTISSEMENT:</b> pour éviter de couper avec la lame tranchante, veuillez ne pas mettre vos mains autour de la plaque d'assise.</p> <p><b>REMARQUE:</b> Gardez l'adaptateur de poussière connecté au dispositif collecteur de poussière lorsque vous utilisez l'outil.</p>	Voir Fig. E
<p>Coupe parallèle et croisée</p> <p><b>REMARQUE:</b> La ligne de coupe de la lame de scie devait aligner avec le trait de coupe à 0°.</p>	Voir Fig. F1, F2
<p>Coupes en biseau</p>	Voir Fig. G
<p>Guide parallèle</p>	Voir Fig. H1, H2
<p>Évacuation de la sciure</p>	Voir Fig. I

### ASTUCES CONCERNANT VOTRE OUTIL

Si votre scie circulaire chauffe de manière excessive, faites-la fonctionner à vide pendant 2 à 3 minutes afin de refroidir le moteur.

Évitez l'usage prolongé de votre machine à très faible vitesse.

Protéger les lames de scie contre les chocs et les coups.

30 Une alimentation excessive réduit significativement la capacité de performance de la machine et réduit la durée de vie des lames de scie. La performance du sciage et la qualité de coupe dépendent essentiellement de la condition et de la forme des dents de la lame de scie. Par conséquent n'utiliser que des lames de scie aiguisées qui conviennent au matériel sur lequel vous devez travailler.

Choix de lames : 24 dents pour le travail général, approximativement. 40 dents pour des coupes plus fines, plus de 40 dents pour des coupes très fines en surfaces délicates.

Utilisez uniquement les lames conseillées.

## PRENEZ SOIN DE VOS OUTILS ET ENTRETENEZ LES BIEN

**Retirer la fiche de la prise avant de procéder à un réglage, une réparation ou un entretien.**

En les gardant bien affûtés et propres, vous en obtiendrez le rendement maximum dans des conditions optimales de sécurité. Suivez les instructions pour le graissage ou la pose et le démontage des accessoires.

Inspectez les cordons d'alimentation à intervalles réguliers et, s'ils sont endommagés, faites-les réparer à un centre de service après-vente autorisé. L'outil motorisé ne requiert pas de graissage ou d'entretien supplémentaire. Il n'y a pas de pièces réparables par l'utilisateur dans cet outil. Ne jamais utiliser d'eau ou de nettoyeurs chimiques pour nettoyer l'outil. Nettoyer

avec un chiffon sec. Toujours conserver l'outil motorisé dans un endroit sec. Maintenir les fentes de ventilation du moteur propres. Empêcher que les commandes de marche soient couvertes de sciure. Ôtez régulièrement la sciure et les copeaux de la sécurité et de la semelle afin de garantir une performance adéquate.

## POUR LES OUTILS À BATTERIE

La plage de température ambiante d'utilisation de l'outil et de la batterie est 0°C -45°C.

La plage de température ambiante recommandée pour le système de recharge au cours de la charge est 0°C -40°C.

## PROTECTION DE L'ENVIRONNEMENT



Les déchets d'équipements électriques et électroniques ne doivent pas être déposés avec les ordures ménagères. Ils doivent être collectés pour être recyclés dans des centres spécialisés. Consultez les autorités locales ou votre revendeur pour obtenir des renseignements sur l'organisation de la collecte.

# DÉPANNAGE

Problème	Causes possibles	Remède
L'outil ne démarre pas en actionnant le bouton on/off.	La batterie n'est pas connectée. La batterie est éteinte.	Vérifier que la batterie est bien connectée à l'outil de travail. Charger la batterie.
La profondeur de coupe est inférieure à celle prévue.	Sciure accumulée à l'arrière de la semelle.	Époussetez la sciure. Envisagez de connecter un aspirateur pour le ramassage de la sciure.
La lame patine ou glisse.	La lame n'est pas profondément enclenchée avec le fuseau.	Ôtez la lame et remontez-la à nouveau tel que décrit dans la section <b>Assemblage et retrait de la lame de découpe</b> .
La lame ne coupe pas en ligne droite.	La lame est émoussée. La lame n'est pas montée correctement. La scie n'est pas guidée correctement.	Montez une nouvelle lame bien aiguisée sur la scie. Vérifiez que la lame est montée correctement. Utilisez des guides parallèles..
La lame a un effet de rebond au début de la coupe.	La lame ne tourne pas assez vite.	Laissez la lame de la scie atteindre sa pleine vitesse avant de commencer une coupe.

## DÉCLARATION DE CONFORMITÉ

Nous,  
Positec Germany GmbH  
Grüner Weg 10, 50825 Cologne, Germany

Déclarons que ce produit,  
Description **Scie circulaire alimentée par batterie**  
Modèle **WX520 WX520.X (5- désignations des pièces, illustration de la Scie)**  
Fonctions **La coupe de matériaux différents avec une lame dentée tournante**

Est conforme aux directives suivantes,  
**2006/42/EC, 2011/65/EU&(EU)2015/863, 2014/30/EU**

et conforme aux normes  
**EN 62841-1, EN 62841-2-5, EN 55014-1, EN 55014-2**

La personne autorisée à compiler le dossier technique,  
**Nom Marcel Filz**  
**Adresse Positec Germany GmbH**  
**Grüner Weg 10, 50825 Cologne, Germany**



2020/07/23

Allen Ding  
Ingénieur en chef adjoint, Essais & Certification  
Positec Technology (China) Co., Ltd  
18, Dongwang Road, Suzhou Industrial Park, Jiangsu  
215123, P.R. China

# SICUREZZA DEL PRODOTTO

## AVVISI GENERALI PER LA SICUREZZA DEGLI UTENSILI A MOTORE

**⚠ AVVERTENZA:** Leggere tutte le avvertenze di sicurezza, le istruzioni, le illustrazioni e le specifiche fornite con questo elettro utensile. La mancata osservanza delle istruzioni elencate di seguito potrebbe provocare una scossa elettrica, un incendio e/o lesioni gravi.

**Conservare tutti gli avvisi e le istruzioni per poterli consultare quando necessario.**

Il termine «elettro utensile elettrico» utilizzato di seguito in questo manuale si riferisce a utensili elettrici alimentati dalla rete (con linea di allacciamento), oltre che ad utensili elettrici alimentati a batteria (senza linea di allacciamento).

### 1) Posto di lavoro

**a) Mantenere pulito e ordinato il posto di lavoro.** Il disordine e le zone di lavoro non illuminate possono essere fonte di incidenti.

**b) Evitare d'impiegare l'utensile in ambienti soggetti al rischio di esplosioni nei quali siano presenti liquidi, gas o polveri infiammabili.** Gli utensili elettrici producono scintille che possono incendiare polveri e gas.

**c) Mantenere lontani i bambini e altre persone durante l'impiego dell'utensile elettrico.** Eventuali distrazioni potranno comportare la perdita di controllo sull'utensile.

### 2) Sicurezza elettrica

**a) La spina elettrica dovrà essere adatta alla presa di corrente. Evitare assolutamente di apportare modifiche alla spina. Non impiegare spine adattatrici assieme a utensili con collegamento a terra.** Le spine non modificate e le prese adatte allo scopo riducono il rischio di scosse elettriche.

**b) Evitare il contatto fisico con superfici collegate a terra, come tubi, apparecchiature per il riscaldamento, cucine elettriche e frigoriferi.** Nel momento in cui il corpo è messo a massa sussiste un maggior rischio di scosse elettriche.

**c) Custodire l'utensile al riparo dalla pioggia o dall'umidità.** L'eventuale infiltrazione di acqua in un elettro utensile comporta un aumento del rischio d'insorgenza di scosse elettriche.

**d) Non usare il cavo di alimentazione per scopi diversi da quelli previsti, al fine di trasportare o appendere l'elettro utensile, oppure per staccare la spina dalla presa di corrente. Mantenere l'elettro utensile al riparo da fonti di calore, olio, spigoli o parti di strumenti in movimento.** I cavi danneggiati o aggrovigliati aumentano il rischio d'insorgenza di scosse elettriche.

**e) Qualora si voglia usare l'utensile all'aperto, impiegare solo ed esclusivamente cavi di prolunga omologati per l'impiego**

**all'esterno.** L'uso di un cavo di prolunga omologato per l'impiego all'esterno riduce il rischio d'insorgenza di scosse elettriche.

**f) Se si deve utilizzare l'elettro utensile in un luogo umido, utilizzare una fonte di alimentazione dotata di interruttore differenziale.** L'uso di un interruttore differenziale riduce il rischio di folgorazioni elettriche.

### 3) Sicurezza delle persone

**a) È importante concentrarsi su ciò che si sta facendo e maneggiare con giudizio l'elettro utensile mentre si lavora. Non utilizzare l'elettro utensile quando si è stanchi o sotto l'effetto di alcol, stupefacenti e medicinali.** Un attimo di distrazione durante l'uso dell'elettro utensile potrebbe causare lesioni gravi.

**b) Indossare sempre dispositivi di protezione individuale, e guanti protettivi.** Se si avrà cura d'indossare equipaggiamento protettivo individuale come una maschera antipolvere, calzature anticivolo di sicurezza, elmetto o dispositivi di protezione acustica, a seconda dell'impiego previsto per l'elettro utensile, si potrà ridurre il rischio di lesioni.

**c) Evitare l'avviamento involontario. Controllare che l'interruttore sia nella posizione di spegnimento (off) prima di effettuare il collegamento a una fonte di alimentazione/ batteria e prima di sollevare o trasportare l'elettro utensile.** Il fatto di tenere il dito sopra all'interruttore o di collegare l'utensile acceso all'alimentazione di corrente potrebbe essere causa di incidenti.

**d) Togliere gli attrezzi di regolazione o la chiave inglese prima di accendere l'elettro utensile.** Un attrezzo o una chiave inglese che si trovino in una parte della macchina che sta girando può causare lesioni a persone.

**e) È importante non sopravvalutarsi. Avere cura di mettersi in una posizione sicura e di mantenere l'equilibrio.** In tal modo sarà possibile controllare meglio la macchina in situazioni inaspettate.

**f) Indossare indumenti adeguati. Evitare di indossare vestiti lenti o gioielli. Tenere i capelli e gli indumenti lontani dalle parti mobili.** Vestiti lenti, gioielli o capelli lunghi potrebbero impigliarsi in parti in movimento.

**g) Se sussiste la possibilità di montare dispositivi di aspirazione o di captazione della polvere, assicurarsi che gli stessi siano stati installati correttamente e vengano utilizzati senza errori.** L'impiego dei suddetti dispositivi diminuisce il pericolo rappresentato dalla polvere.

**h) Non lasciare che la familiarità acquisita con l'utilizzo frequente dell'elettro utensile si trasformi in autocompiacimento e trascuratezza dei principi di sicurezza.** Un'azione imprudente può causare lesioni gravi entro una frazione di secondo.

**4) Maneggio e impiego accurato di elettro utensili**  
**a) Non sovraccaricare l'elettro utensile. Impiegare**



**l'elettrotensile adatto per eseguire il lavoro.** Utilizzando l'elettrotensile elettrico adatto si potrà lavorare meglio e con maggior sicurezza nell'ambito della gamma di potenza indicata.

- b) Non utilizzare elettrotensili con interruttori difettosi.** Un elettrotensile che non si può più accendere o spegnere è pericoloso e dovrà essere riparato.
- c) Staccare la spina dalla presa di corrente e/o rimuovere la batteria, se rimovibile, dall'elettrotensile prima di effettuare qualsiasi regolazione, sostituire gli accessori o riporre gli utensili elettrici.** Tale precauzione eviterà che la macchina possa essere messa in funzione inavvertitamente.
- d) Custodire gli elettrotensili non utilizzati fuori della portata dei bambini. Non fare usare l'apparecchio a persone non abituate a farlo o che non abbiano letto le presenti istruzioni.** Gli elettrotensili sono pericolosi se utilizzati da persone inesperte.
- e) Eseguire la manutenzione di elettrotensile e accessori. Verificare che le parti mobili dell'elettrotensile funzionino perfettamente e non s'incepino, che non ci siano pezzi rotti o danneggiati al punto tale da limitare la funzione della macchina stessa. Far riparare le parti danneggiate prima di utilizzare l'elettrotensile.** Numerosi incidenti vengono causati da elettrotensili la cui manutenzione è stata effettuata in modo poco accurato.
- f) Mantenere affilati e puliti gli utensili da taglio.** Gli utensili da taglio curati con particolare attenzione e con taglianti affilati s'incepiscono meno di frequente e sono più facili da condurre.
- g) Utilizzare elettrotensili, accessori, attrezzi, ecc. in conformità con le presenti istruzioni e secondo quanto previsto per questo tipo specifico di macchina. Osservare le condizioni di lavoro e il lavoro da eseguire durante l'impiego.** L'impiego di elettrotensili per usi diversi da quelli consentiti potrà dar luogo a situazioni di pericolo.
- h) Mantenere le impugnature e le superfici di presa asciutte, pulite e prive di olio e grasso.** Le impugnature e le superfici di presa scivolose non permettono l'uso e il controllo sicuri dell'elettrotensile in situazioni impreviste.
- 5) Maneggio e impiego accurato delle batterie**
  - a) Caricare la batteria solo ed esclusivamente con i dispositivi di carica consigliati dal produttore.** Per un dispositivo di carica previsto per un determinato tipo di batteria, sussiste pericolo di incendio, se utilizzato con una batteria di tipo diverso.
  - b) Utilizzare negli elettrotensili elettrici solo ed esclusivamente le batterie previste per tale scopo.** L'uso di batterie di tipo diverso potrebbe dare insorgenza a lesioni a persone e comportare il rischio d'incendi.
  - c) Tenere la batteria non utilizzata lontano da graffette, monete, chiavi, chiodi, viti o altri oggetti in metallo di piccole dimensioni che**

potrebbero causare un ponte tra i contatti. Un eventuale cortocircuito tra i contatti della batteria può dare origine a bruciature o ad incendi.

- d) In caso di impiego sbagliato, possono verificarsi fuoriuscite di liquido dalla batteria. Evitarne il contatto. In caso di contatto casuale, sciacquare con acqua. Qualora il liquido dovesse entrare in contatto con gli occhi, chiedere immediato consiglio a un medico.** Il liquido fuoriuscito dalla batteria può causare irritazioni cutanee o bruciature.
- e) Non utilizzare una batteria o un elettrotensile danneggiati o modificati.** Le batterie danneggiate o modificate potrebbero manifestare un comportamento imprevedibile con la possibilità di causare un'esplosione o un incendio.
- f) Non esporre una batteria o un utensile al fuoco o a temperature elevate.** L'esposizione al fuoco o a una temperatura superiore a 130°C potrebbe provocare un'esplosione.
- g) Seguire tutte le istruzioni per la carica e non caricare la batteria o l'elettrotensile a una temperatura che non rientri nell'intervallo di valori specificato nelle istruzioni.** Una ricarica effettuata in maniera scorretta o a una temperatura che non rientra nell'intervallo di valori specificato, potrebbe danneggiare la batteria aumentando il rischio d'incendio.
- 6) Assistenza**
  - a) Fare riparare l'apparecchio esclusivamente da personale specializzato e solo impiegando pezzi di ricambio originali.** In tal modo potrà essere salvaguardata la sicurezza dell'apparecchio.
  - b) Non riparare le batterie danneggiate.** Gli interventi di riparazione sulle batterie devono essere eseguiti dal costruttore o da fornitori di assistenza autorizzati.

## ISTRUZIONI DI SICUREZZA PER TUTTE LE SEGHE

### PROCEDURE DI TAGLIO

- a)  ATTENZIONE** Tenere le mani lontano dalla zona di taglio e dalla lama. Tenere una mano sull'impugnatura principale e l'altra mano sull'impugnatura ausiliaria, oppure sull'alloggio del motore. Se entrambe le mani tengono la sega, non possono essere tagliate dalla lama.
- b) Non toccare la parte inferiore del pezzo in lavorazione.** La protezione non può proteggere dalla lama sulla parte inferiore del pezzo in lavorazione.
- c) Regolare la profondità di taglio a seconda dello spessore del pezzo in lavorazione.** Sulla parte inferiore del pezzo in lavorazione deve essere visibile meno della metà del dente della lama.
- d) Non tenere mai in mano o appoggiato alle gambe il pezzo in lavorazione.** Fissare il pezzo in lavorazione a una piattaforma stabile. È importante fissare il pezzo da lavorare in modo appropriato per ridurre al minimo i contatti con il corpo, inceppamenti della lama e perdite di controllo

dell'elettrotensile.

- e) Tenere l'utensile solo dalle apposite superfici, in particolare durante l'esecuzione di operazioni nelle quali l'accessorio di taglio può venire a contatto con cavi nascosti o con il cavo di alimentazione della sega stessa.** *L'accessorio di taglio potrebbe venire a contatto con un cavo sotto tensione e la corrente potrebbe passare attraverso le parti metalliche dell'utensile ed esporre l'operatore al rischio di folgorazione.*
- f) Quando si eseguono tagli longitudinali, usare una guida di taglio oppure una guida di scorrimento rettilinea.** *In questo modo si migliora l'accuratezza del taglio e si riducono le possibilità d'inceppamento della lama.*
- g) Usare sempre lame di dimensioni e forma corrette (romboidale piuttosto che tonda) rispetto ai fori per l'albero della sega circolare.** *Le lame che non corrispondono al sistema di montaggio della sega, funzioneranno in modo anomalo e provocheranno la perdita di controllo.*
- h) Non usare mai rondelle o bulloni delle lame che siano danneggiati o inappropriati.** *Le rondelle e i bulloni delle lame sono concepiti specificamente per la sega, per fornire prestazioni ottimali e sicurezza operativa.*

## ALTRE ISTRUZIONI DI SICUREZZA PER TUTTE LE SEGHE

### Cause dei contraccolpi e istruzioni per prevenirli

- I contraccolpi sono reazioni immediate all'incastro, inceppamento o mancato allineamento delle lame che provocano il sollevamento e l'allontanamento incontrollato dell'utensile dal pezzo in lavorazione verso l'operatore.

- Quando la lama è incastrata o inceppata saldamente nel solco del taglio, la lama va in stallo e la reazione del motore porta la sega rapidamente verso l'operatore.

- Se la lama si deforma o perde l'allineamento con il taglio, i denti della parte posteriore possono scavare la superficie del legno provocando la fuoriuscita della lama dal solco facendo saltare la sega verso l'operatore.

I contraccolpi sono il risultato di un abuso della sega e/o di procedure o condizioni operative scorrette che possono essere evitate adottando le precauzioni appropriate riportate di seguito.

- a) Mantenere una presa salda con entrambe le mani sulla sega e posizionare le braccia in modo da resistere alla forza del contraccolpo. Tenersi con il corpo a latodella lama, non in linea con la stessa.** *Un contraccolpo può provocare rimbalzi della sega, ma la forza del contraccolpo può essere controllata dall'operatore se sono prese le precauzioni appropriate.*
- b) Quando la lama è inceppata, oppure quando si interrompe il taglio per qualsiasi motivo, rilasciare il grilletto e tenere ferma la sega sul materiale finché la lama si è fermata**

**completamente. Non tentare mai di rimuovere la sega dal pezzo in lavorazione, oppure di estrarre la sega mentre la lama è in movimento, altrimenti si verificherebbe il contraccolpo.**

*Trovare e risolvere la causa dell'inceppamento della lama.*

- c) Quando si riavvia la macchina sul pezzo in lavorazione, centrare la sega nel solco del taglio e verificare che i denti non siano impegnati nel materiale.** *Se la lama è inceppata, potrebbe scattare in avanti o rimbalzare dal pezzo in lavorazione appena viene riavviata la sega.*
- d) Fissare i pannelli di grandi dimensioni per ridurre al minimo il rischio di inceppamenti della lama e di contraccolpi. I pannelli di grandi dimensioni tendono a crollare sotto il loro stesso peso.** *Devono essere collocati dei supporti sotto entrambi i lati dei pannelli, vicino alla linea di taglio e sui lati del pannello.*
- e) Non usare lame spuntate o danneggiate.** *Lame spuntate o installate in modo inappropriato, producono solchi ridotti che causano una eccessiva frizione, l'inceppamento della lama ed il contraccolpo.*
- f) Prima di eseguire il taglio, le leve di blocco della profondità di taglio e del taglio a bisello devono essere strette e bloccate.** *Se la regolazione della lama si sposta durante il taglio, si verifica un inceppamento della lama e il contraccolpo.*
- g) Usare particolare attenzione quando si eseguono tagli su pareti o altre zone cieche.** *La lama potrebbe tagliare oggetti che provocano contraccolpi.*

## ISTRUZIONI DI SICUREZZA PER SEGA CIRCOLARE CON PROTEZIONE INTERNA DEL PENDOLO

### Funzione di protezione inferiore

- a) Prima di ogni uso verificare che la protezione inferiore si chiuda in modo appropriato. Non usare la sega se la protezione inferiore non si muove liberamente e non si chiude istantaneamente. Non fissare né legare mai la protezione inferiore in posizione di apertura.** *Se la sega viene fatta cadere accidentalmente, la protezione inferiore può deformarsi. Sollevare la protezione inferiore con l'impugnatura retrattile e assicurarsi che si muova liberamente e non tocchi la lama o altre parti, in tutte le angolazioni e profondità di taglio.*
- b) Controllare il funzionamento della molla della protezione inferiore. Se la protezione e la molla non funzionano in modo appropriato, devono essere riparate prima dell'uso.** *La protezione inferiore può funzionare in modo rallentato a causa di parti danneggiate, depositi gommosi o un accumulo di sporcizia.*
- c) La protezione inferiore deve essere aperta**

manualmente solamente per tagli speciali come i "tagli ad affondo" ed i "tagli complessi". Sollevare la protezione inferiore usando l'impugnatura retrattile che deve essere abbassata quando la lama affonda nel materiale. Per tutti gli altri tagli, la protezione inferiore deve sempre funzionare automaticamente.

- d) Accertarsi sempre che la protezione inferiore copra la lama prima di appoggiare la sega su mobili o sul pavimento.** Questo eviterà di danneggiare i mobili o il pavimento. Prestare attenzione al tempo che impiega la lama per fermarsi dopo avere rilasciato l'interruttore.

## ALTRE ISTRUZIONI DI SICUREZZA PER LA SEGA CIRCOLARE





- Utilizzare esclusivamente lame raccomandate dal produttore, conformi alla norma EN 847-1, se intese per tagliare il legno e materiali analoghi.
- Non usare alcun tipo di disco abrasivo.
- Usare esclusivamente lame con diametro conforme a quello contrassegnato.
- Identificare la lama corretta per il materiale da tagliare.
- Utilizzare esclusivamente lame sulle quali è marcata una velocità uguale o maggiore alla velocità marcata sulla sega.

## ISTRUZIONI PER LA SICUREZZA DEL PACCO BATTERIA

- a) Non smontare, aprire o strappare le cellule secondarie o il pacco batteria.**
- b) Non cortocircuitare un pacco batteria. Non conservare un pacco batteria disordinatamente in una scatola o un cassetto in cui potrebbero cortocircuitarsi tra essi o essere cortocircuitati da altri oggetti metallici.** Quando il pacco batteria non è in uso, tenerlo lontano da altri oggetti metallici come graffette, monete, chiavi, chiodi, viti e altri piccoli oggetti metallici, potrebbe avverarsi un collegamento tra i due terminali. Collegare i terminali della batteria potrebbe causare incendi o ustioni.
- c) Non esporre il pacco batteria a calore o fuoco. Evitare di conservarli alla luce diretta del sole.**
- d) Non sottoporre il pacco batteria a scosse meccaniche.**
- e) In caso di perdite da una cellula, evitare che il liquido entri in contatto con la pelle o gli occhi. In caso di contatto, lavare l'area interessata con abbondante acqua e consultare un medico.**
- f) Se si ingerisce una cellula o un pacco batteria, consultare immediatamente un medico.**
- g) Tenere le cellule e il pacco batteria puliti e asciutti.**

- h) Pulire i terminali delle cellule e del pacco batteria con un panno pulito e asciutto nel caso in cui si sporchino.**
- i) Il pacco batteria deve essere caricato prima dell'uso. Utilizzare sempre il caricatore corretto e consultare le istruzioni.**
- j) Non lasciare un pacco batteria in carica se non in uso.**
- k) Dopo lunghi periodi di conservazione, potrebbe essere necessario caricare e scaricare le cellule o il pacco batteria diverse volte per ottenere le massime prestazioni.**
- l) Il pacco batteria offre prestazioni ottimali se utilizzate ad una temperatura ambiente normale (20°C ± 5°C).**
- m) Quando si smaltiscono i pacchi batteria, tenere i pacchi batteria con diversi sistemi elettrochimici separati gli uni dagli altri.**
- n) Ricaricare solo con il caricatore specificato da Worx. Non utilizzare caricatori diversi da quelli forniti per l'uso specifico con l'apparecchiatura.**  
*Un caricatore adatto ad un tipo di pacco batteria potrebbe provocare rischi d'incendi quando è usato con un altro pacco batteria.*
- o) Non utilizzare un pacco batteria non progettato per l'uso con l'apparecchiatura.**
- p) Tenere il pacco batteria fuori dalla portata dei bambini.**
- q) Conservare i documenti originali del prodotto per riferimenti futuri.**
- r) Rimuovere la batteria dall'apparecchiatura, se non in uso.**
- s) Smaltire adeguatamente.**
- t) Non mischiare batterie di diverse marche, capacità, dimensioni o tipologia nello stesso dispositivo.**
- u) Non rimuovere anzitempo il pacco batterie dalla sua confezione originale.**
- v) Fare attenzione ai segni più (+) e meno (-) sulla batteria e accertarsi di utilizzarla nel modo corretto.**

## SIMBOLI

	Per ridurre il rischio di lesioni, l'utente deve leggere il manuale di istruzioni
	Attenzione
	Indossare protezione per le orecchie
	Indossare protezione per gli occhi

## ELENCO DEI COMPONENTI

1. **BLOCCO DI AVVIAMENTO**
2. **IMPUGNATURA**
3. **FERMO PACCO BATTERIA \***
4. **UNITÀ BATTERIA \***
5. **INTERRUTTORE DI AVVIO/ARRESTO**
6. **SCALA DELLA PROFONDITÀ DI TAGLIO**
7. **BLOCCO PROFONDITÀ DI TAGLIO**
8. **PIASTRA DI BASE**
9. **TASTO DI BLOCCAGGIO DELL'ALBERINO**
10. **GUIDA PARALLELA**
11. **DISPOSITIVO DI BLOCCAGGIO GUIDA PARALLELA**
12. **ADATTATORE ASPIRAZIONE**
13. **PROTEZIONE FISSA**
14. **IMPUGNATURA ANTERIORE**
15. **SCALA ANGOLARE DELLA PIASTRA**
16. **BLOCCO INCLINAZIONE PASTRA DELLA BASE**
17. **MARCATURA DEL TAGLIO 45°**
18. **MARCATURA DEL TAGLIO 0°**
19. **FLANGIA INTERNA**
20. **PERNO**
21. **PROTEZIONE LAMA INFERIORE**
22. **BULLONE LAMA**
23. **FLANGIA ESTERNA**
24. **LAMA**
25. **LEVA PROTEZIONE INFERIORE**
26. **LUZ DE LED**

\*Accessori illustrati o descritti non fanno necessariamente parte del volume di consegna.

## DATI TECNICI

Codice **WX520 WX520.X** (5 - designazione del macchinario rappresentativo del Segal)

	Indossare una mascherina antipolvere
	Se smaltite in maniera scorretta, le batterie potrebbero entrare nel ciclo dell'acqua, con conseguenti rischi per l'ambiente. Non smaltire le batterie esaurite nei rifiuti generici..
	Non bruciare
	I prodotti elettrici non possono essere gettati tra i rifiuti domestici. L'apparecchio da rottamare deve essere portato al centro di riciclaggio per un corretto trattamento. Controllare con le autorità locali o con il rivenditore per localizzare il centro di riciclaggio più vicino.
 <b>Li-Ion</b> 	Batteria agli ioni di litio (Li-Ion). Questo prodotto è stato contrassegnato con un simbolo riguardante la raccolta differenziata per tutti i pacchi batteria. La batteria sarà poi riciclata o demolita allo scopo di ridurre l'impatto ambientale. I pacchi batteria possono costituire un pericolo per l'ambiente e per la salute umana in quanto contengono sostanze pericolose.
	Assicurarsi che la batteria venga rimossa prima di sostituire gli accessori.
	Indossare guanti protettivi
	Blocco
	Sblocca
	Legno
	TCT Lama

		<b>WX520 WX520.X**</b>
Voltaggio		20 V $\equiv$ Max. ***
Velocità a vuoto		6100 /min
Dimensioni lama		190 mm
Alésaggio lama		30 mm
Spessore lama	TCT Lama	1.6 mm
Profondità massima di taglio		67.5 mm
Capacità di taglio	Profondità di taglio a 45°	47.5 mm
	Profondità di taglio a 90°	67.5 mm
Angolo taglio		0-57°
Peso (Utensile nudo)		2.9 kg

\*\* X = 1-999, A-Z, M1-M9 solo per clienti diversi, non ci sono cambiamenti rilevanti sicuri tra questi modelli.  
 \*\*\* Tensione misurata senza carico di lavoro. La tensione iniziale della batteria raggiunge un massimo di 20 Volt. La tensione nominale è di 18 Volt.

Categoria	Tipo	Capacità
20V Batteria	WA3550	1.5 Ah
	WA3550.1	1.5 Ah
	WA3551	2.0 Ah
	WA3551.1	2.0 Ah
	WA3553	4.0 Ah
20V Caricabatteria	WA3760	0.4 A
	WA3869	2.0 A
	WA3880	2.0 A

Ti consigliamo di acquistare gli accessori nello stesso negozio dove compri l'utensile. Fare riferimento alla confezione degli accessori per ulteriori dettagli. Il personale del negozio può aiutarti e offrire consulenza.

## INFORMAZIONI SUL RUMORE

Pressione sonora ponderata A	$L_{PA}$ : dB(A)
Pressione sonora ponderata A	$L_{WA}$ : dB(A)

$K_{PA}$  &  $K_{WA}$  dB(A)

**Indossare protezione per le orecchie.**



## INFORMAZIONI SULLA VIBRAZIONE

I valori totali di vibrazione sono determinati secondo lo standard EN62841:

Valore emissioni vibrazioni:	Taglio del legno: $a_{NW} = 6,163 \text{ m/s}^2$
	Incertezza $K = 1,5 \text{ m/s}^2$

Il valore totale di emissione di vibrazioni dichiarato e il valore di emissioni sonore dichiarati sono stati misurati in base a un metodo di collaudo standard e possono essere utilizzati per il confronto di un utensile con un altro.

Il valore totale di emissione di vibrazioni dichiarato e il valore di emissioni sonore dichiarato possono anche essere utilizzati in una valutazione preliminare dell'esposizione.

**AVVERTENZA:** le emissioni di vibrazioni e sonore durante l'uso effettivo dell'elettro utensile possono differire dal valore dichiarato in base alle modalità con cui esso viene utilizzato. In particolare quale tipo di pezzo viene lavorato dipende dai seguenti fattori e da altre variazioni sulle modalità di utilizzo dell'elettro utensile:

Come viene usato l'elettro utensile e quali sono i materiali tagliati o forati.

Le condizioni e la buona manutenzione dell'elettro utensile.

L'uso dell'accessorio corretto per il taglio e la sua affilatura, nonché le sue buone condizioni.

La tenuta della presa sulle impugnature e se vengono utilizzati eventuali accessori antivibrazioni e anturumore.

L'adeguatezza dell'utilizzo dell'elettro utensile rispetto a quanto previsto.

**Questo elettro utensile potrebbe causare l'insorgenza della sindrome della vibrazione dell'avambraccio se il suo utilizzo non viene gestito correttamente.**

**AVVERTENZA:** per essere precisi, una stima del livello di esposizione nelle attuali condizioni di utilizzo dovrebbe anche tenere conto di tutte le parti del ciclo operativo, come le volte in cui lo strumento viene spento e il tempo in cui viene lasciato girare a vuoto senza realmente fare il suo lavoro. Questo potrebbe ridurre significativamente il livello di esposizione sul periodo di lavoro totale.

Alto a minimizzare il rischio di esposizione alle

vibrazioni e al rumore.

Usare sempre scalpelli, trapani e lame affilati.

Conservare questo elettroutensile sempre in conformità a queste istruzioni e mantenerlo ben lubrificato (dove appropriato).

Se l'utensile deve essere utilizzato regolarmente, investire in accessori antivibrazioni e antirumore.

Pianificare il lavoro in modo da suddividere i lavori che implicano le maggiori vibrazioni nell'arco di più giorni.

## ISTRUZIONI SUL FUNZIONAMENTO

 **NOTA:** Leggere scrupolosamente il manuale delle istruzioni prima di usare l'attrezzo.

 **AVVERTENZA:** Non rilasciare l'impugnatura finché la lama non si è fermata del tutto. Non toccare la lama mentre questa è in movimento.

### USO CONFORME ALLE NORME

La macchina è stata realizzata per eseguire tagli longitudinali e trasversali del legno, seguendo linee di taglio dritte. Durante il taglio esercitare una forte pressione sul pezzo in lavorazione.

### MONTAGGIO E FUNZIONAMENTO

AZIONE	FIGURA
<b>PRIMA DEL FUNZIONAMENTO</b>	
Rimozione del pacco batteria	Vedere Figura. A1
Caricamento della batteria	Vedere Figura. A2
Inserimento del pacco batteria	Vedere Figura. A3
<b>MONTAGGIO</b>	
Montaggio E Rimozione Della Lama <b>NOTA:</b> serrare o allentare il bullone della lama, il pulsante di blocco del mozzo deve essere premuto.  <b>AVVERTENZA:</b> Rimuovere sempre la batteria prima di sostituire la lama!	Vedere Figura. B
Regolazione profondità taglio	Vedere Figura. C
Regolazione angolo di taglio	Vedere Figura. D1, D2
<b>FUNCIONAMENTO</b>	

Interruttore D'Accensione / Spegnimento

 **AVVERTENZA:** Per evitare di tagliarsi con la lama, non porre le mani in prossimità della piastra di base.

**NOTA:** Tenere l'adattatore per la polvere collegato al dispositivo di raccolta quando si utilizza l'utensile.

Vedere Figura. E

Taglio parallelo e trasversale

**NOTA:** La linea di taglio della lama è allineata con il segno di taglio 0°.

Vedere Figura. F1, F2

Tagli angolati

Vedere Figura. G

Guida parallela

Vedere Figura. H1, H2

Rimozione Dei Trucioli Di Taglio

Vedere Figura. I

### SUGGERIMENTI DI LAVORO PER LO STRUMENTO

Se l'attrezzo diventa troppo caldo, impostare la velocità al massimo e farlo funzionare a vuoto per 2-3 minuti in modo da raffreddare il motore.

Evitare l'uso prolungato a velocità molto basse.

Proteggere le lame di taglio da battute e da colpi. Un avanzamento troppo veloce comporta un sensibile calo della prestazione della macchina riducendo la durata complessiva delle lame e della macchina. La prestazione di taglio e la qualità del taglio dipendono in modo determinante sia dallo stato che dalla forma dei denti della lama. Per questo motivo è necessario utilizzare soltanto lame che siano ben affilate e che siano adatte al materiale in lavorazione.

Scelta delle lame: 24 denti per lavori generici, circa 40 denti per tagli più precisi, più di 40 denti per tagli molto precisi su superfici delicate.

Utilizzare solo lame consigliate.

## MANUTENZIONE

**Rimuovere la spina dalla presa di corrente prima di eseguire qualsiasi regolazione, riparazione o manutenzione.**

Mantenere gli utensili affilati e puliti per un rendimento migliore e più sicuro. Osservare le istruzioni per la lubrificazione e la sostituzione degli accessori.

Controllare periodicamente i cavi dello strumento e, se danneggiati, farli riparare da personale autorizzato.

L'attrezzo non richiede lubrificazione o manutenzione aggiuntiva. All'interno dell'attrezzo non ci sono parti riparabili da parte dell'utente. Non usare mai acqua o detergenti chimici per pulire l'attrezzo. Pulire con un panno asciutto. Conservare sempre gli attrezzi elettrici in luoghi asciutti. Tenere pulite le aperture di ventilazione del motore. Tenere puliti dalla polvere tutti i controlli operativi.

Spolverare periodicamente polvere e trucioli dal coprilama e dalla base per garantire le prestazioni corrette.

## PER GLI UTENSILI A BATTERIA TUTELA AMBIENTALE

La temperatura ambientale d'uso e conservazione dell'elettro utensile e della batteria è di 0-45°C.

La temperatura ambientale raccomandata per il caricabatterie durante la ricarica è di 0-40°C.



I prodotti elettrici non possono essere gettati tra i rifiuti domestici. L'apparecchio da rottamare deve essere portato al centro di riciclaggio per un corretto trattamento. Controllare con le autorità locali o con il rivenditore per localizzare il centro di riciclaggio più vicino.

## RISOLUZIONE GUASTI

Problema	Possibili cause	Possibile soluzione
L'attrezzo non si avvia quando si usa l'interruttore d'accensione/ spegnimento.	Il pacco batteria non è inserito. Il pacco batteria è spento.	Controllare per assicurarsi che il pacco batteria sia ben collegato a una presa funzionante. Caricamento della batteria.
La profondità di taglio è inferiore a quella impostata.	Sulla parte posteriore della base si è accumulata della segatura.	Scuotere la segatura. Considerare di collegare un sistema d'aspirazione per la raccolta della polvere.
La lama gira o scivola.	Lama non è agganciata strettamente al mandrino.	Rimuovere la lama ed installarla di nuovo come descritto nella sezione <b>Montaggio E Rimozione Della Lama</b>
La lama non taglia una linea retta.	La lama non è affilata. La lama non è installata correttamente. La sega non è guidata in modo corretto.	Installare una nuova lama affilata sulla sega. Controllare che la lama sia installata correttamente. Utilizzare una guida parallela.
La lama dà contraccolpi quando si inizia un taglio.	Lama non gira abbastanza velocemente.	Permettere alla lama di raggiungere la massima velocità prima di iniziare un taglio.

## DICHIARAZIONE DI CONFORMITÀ

NOI,  
Positec Germany GmbH  
Grüner Weg 10, 50825 Cologne, Germany

Dichiariamo che l'apparecchio,  
Descrizione **Sega circolare a batteria**  
Codice **WX520 WX520.X (5- designazione del macchinario rappresentativo del Sega)**  
Funzioni **Taglio di diversi materiali, con una lama rotante dentata**

È conforme alle seguenti direttive,  
**2006/42/EC, 2011/65/EU&(EU)2015/863, 2014/30/EU**

conforme a,  
**EN 62841-1, EN 62841-2-5, EN 55014-1, EN 55014-2**

Il responsabile autorizzato alla compilazione della documentazione tecnica,

**Nome Marcel Filz**

**Indirizzo Positec Germany GmbH**

**Grüner Weg 10, 50825 Cologne, Germany**



2020/07/23  
Allen Ding  
Vice capo ingegnere, testing e certificazione  
Positec Technology (China) Co., Ltd  
18, Dongwang Road, Suzhou Industrial Park, Jiangsu  
215123, P.R. China

# SEGURIDAD DEL PRODUCTO

## ADVERTENCIAS DE SEGURIDAD GENERALES SOBRE HERRAMIENTAS ELÉCTRICAS

 **ADVERTENCIA:** Lea todas las advertencias de seguridad, instrucciones, ilustraciones y especificaciones que acompañan a esta herramienta eléctrica. Si no se respetan todas las instrucciones que se indican abajo, podría producirse una descarga eléctrica, un incendio o alguien podría resultar herido de gravedad.

**Conservar todas las advertencias e instrucciones para futuras consultas.**

El término "herramienta eléctrica" en todas las advertencias siguientes corresponde a la herramienta eléctrica con o sin cable.

### 1) ZONA DE TRABAJO

- a) **Mantener su lugar de trabajo limpio y bien iluminado.** Bancos de trabajo desordenados y lugares oscuros invitan a los accidentes.
- b) **No utilizar herramientas eléctricas en atmósferas explosivas, como por ejemplo en presencia de líquidos inflamables, gases o polvo.** Las herramientas eléctricas crean chispas que pueden encender el polvo o los vapores.
- c) **Mantener alejados a los niños y visitantes mientras opera una herramienta eléctrica.** Las distracciones pueden hacerle perder el control.

### 2) SEGURIDAD ELÉCTRICA

- a) **Los enchufes de la herramienta eléctrica deben encajar perfectamente en el tomacorriente. Nunca modificar el enchufe de ninguna manera. No utilizar adaptadores con herramientas eléctricas conectadas a tierra.** Los enchufes no modificados y los que encajan perfectamente en el tomacorriente reducirán el riesgo de descarga eléctrica.
- b) **Evitar el contacto del cuerpo con superficies conectadas a tierra tales como caños, radiadores, cocinas y heladeras.** Existe un riesgo creciente de descarga eléctrica si su cuerpo queda conectado a tierra.
- c) **No exponer las herramientas eléctricas a la lluvia y no guardar en lugares húmedos.** El agua que penetra en ellas aumentará el riesgo de una descarga eléctrica.
- d) **No abusar del cable.** Nunca utilizar el cable para transportar, tirar o desenchufar la herramienta eléctrica. Mantener el cable alejado del calor, del aceite, de bordes agudos o piezas móviles. Los cables dañados o enredados aumentan el riesgo de descarga eléctrica.
- e) **Cuando utilice su herramienta eléctrica al aire libre, emplear un prolongador apto para uso en exteriores.** El empleo de cables para uso al aire libre reduce el riesgo de descarga eléctrica.

f) **Si es necesario utilizar la herramienta motorizada en un lugar muy húmedo, utilice una fuente de alimentación con dispositivo de corriente residual (RCD).** El uso de un RCD reduce el riesgo de descarga eléctrica.

### 3) SEGURIDAD PERSONAL

- a) **Mantenerse alerta, poner atención en lo que está haciendo y utilice el sentido común mientras opera una herramienta eléctrica. No emplear la herramienta cuando se encuentre cansado o bajo la influencia de drogas, alcohol o medicación.** Un momento de falta de atención durante el manejo de herramientas eléctricas puede dar lugar a daños corporales serios.
  - b) **Utilizar equipo de seguridad. Usar siempre protección ocular.** Equipo de seguridad como máscaras contra el polvo, zapatos antideslizantes de seguridad, sombrero o protección auditiva para condiciones apropiadas reducirá daños corporales.
  - c) **Evite el arranque accidental. Asegúrese de que el interruptor se encuentra desactivado antes de enchufar la máquina o colocar la batería, al tomar la herramienta o transportarla.** Transportar herramientas con el dedo en el interruptor o enchufar la herramienta cuando el interruptor está encendido invitan a los accidentes.
  - d) **Retire llaves de ajuste o llaves inglesas antes de poner la herramienta en funcionamiento. Una llave que queda unida a una pieza móvil de la herramienta puede originar daños corporales.**
  - e) **No extralimitarse. Mantenerse firme y con buen equilibrio en todo momento.** Esto permite un mejor control de la herramienta en situaciones inesperadas.
  - f) **Vestirse apropiadamente. No usar ropa suelta ni alhajas.** Mantenga el pelo, la ropa y los guantes alejados de las piezas en movimiento. La ropa suelta, las alhajas o el cabello largo pueden ser atrapados por las piezas móviles.
  - g) **Si se proporcionan dispositivos para la extracción y recolección de polvo, asegurarse de que estos estén conectados y utilizados correctamente.** El uso de estos dispositivos puede reducir peligros relacionados con el polvo.
  - h) **No permita que el hecho de estar familiarizado con el uso de herramientas le haga volverse descuidado o ignorar las normas de seguridad.** La falta de atención puede provocar heridas graves en una fracción de segundo.
- ### 4) MANTENIMIENTO de la HERRAMIENTA MOTORIZADA
- a) **No forzar la herramienta eléctrica. Utilizar la herramienta eléctrica correcta para su aplicación.** La herramienta eléctrica correcta hará el trabajo mejor y más seguro a la velocidad para la cual fue diseñada.
  - b) **No utilizar la herramienta eléctrica si el interruptor no la enciende o apaga.** Cualquier herramienta eléctrica que no pueda ser controlada con el interruptor es peligrosa y debe ser reparada.
  - c) **Desconecte la clavija de la fuente de**



alimentación o extraiga la batería (si es desmontable) de la herramienta eléctrica antes de realizar cualquier ajuste, cambiar los accesorios o guardar la herramienta. Tales medidas de seguridad preventivas reducen el riesgo de arranque accidental de la herramienta.

**d) Mantener las herramientas eléctricas que no usa fuera del alcance de los niños y no permita que personas no familiarizadas con la herramienta o con estas instrucciones maneje la herramienta eléctrica.** Las herramientas eléctricas son peligrosas en manos de usuarios inexpertos.

**e) Realice un mantenimiento adecuado de las herramientas eléctricas y sus accesorios. Compruebe si hay desalineamiento o atascamiento de piezas móviles, rotura de piezas en general y cualquier otra condición que pueda afectar la operación normal de la herramienta. Si se verifican daños, recurra a un servicio calificado antes de volver a usar la herramienta.** Las herramientas mal mantenidas causan muchos accidentes.

**f) Mantener las piezas de corte limpias y afiladas.** Puesto que son menos probables de atascarse y más fáciles de controlar.

**g) Utilizar la herramienta eléctrica, accesorios y brocas etc., de acuerdo con estas instrucciones y de la manera prevista para el tipo particular de herramienta eléctrica, teniendo en cuenta las condiciones de trabajo y el trabajo a ser realizado.** El uso de la herramienta eléctrica para otras operaciones distintas de lo previsto podría dar lugar a una situación peligrosa.

**h) Mantenga las empuñaduras y las superficies de agarre secas, limpias y sin aceite ni grasa.** Una empuñadura o una superficie de agarre resbaladiza dificultan la correcta manipulación y el control de la herramienta en situaciones imprevistas.

## 5) UTILIZACIÓN Y MANTENIMIENTO DE LA BATERÍA

**a) Recargar solamente con el cargador indicado por el fabricante.** Un cargador adaptado a un tipo de batería podría crear un riesgo de incendio si se utiliza con una diferente batería.

**b) Utilizar las herramientas eléctricas solamente con baterías especialmente adaptadas.** La utilización de cualquier otra batería podría causar un riesgo de incendio o herida.

**c) Cuando la batería no está en uso, tenerla lejos de los objetos metálicos como los trombones, las piezas de moneda, las llaves, los clavos, los tornillos, o cualquier otro pequeño objeto metálico susceptibles de establecer una conexión de un terminal a otra.** El cortocircuito de un terminal a otra puede causar quemaduras o un incendio.

**d) Hay una fuga de líquido de la batería. Evitar todo contacto. Si entre accidentalmente en contacto con este líquido, lavar con agua limpia. En caso de contacto con los ojos, consultar a un médico.** El líquido presente en las baterías puede causar irritaciones o quemaduras.

**e) No utilice una batería o una herramienta que**

**estén dañadas o hayan sido modificadas.**

Las baterías dañadas y modificadas pueden comportarse de forma imprevisible y provocar un incendio, una explosión o herir a alguien.

**f) No arroje una batería o herramienta al fuego ni las exponga a una temperatura excesiva.** La exposición al fuego y a temperaturas superiores a 130 °C puede provocar una explosión.

**g) Respete todas las instrucciones de carga y no cargue la batería o la herramienta fuera del rango de temperatura especificado en las instrucciones.** Una carga inadecuada o a una temperatura fuera del rango especificado puede ocasionar daños en la batería y aumentar el riesgo de incendio.

## 6) Reparación

**a) Permitir que el mantenimiento de su herramienta eléctrica sea efectuado por una persona calificada usando solamente piezas de recambio idénticas.** Esto es primordial para mantener la seguridad de la herramienta eléctrica.

**b) No intente reparar nunca una batería dañada.** Cualquier intervención técnica en una batería debe ser realizada exclusivamente por el fabricante o por un servicio técnico autorizado.

# INSTRUCCIONES DE SEGURIDAD PARA TODAS LAS SIERRAS

41

## PROCEDIMIENTOS DE SERRADO

- a)  ADVERTENCIA: Colocar las manos lejos de la superficie de corte y del disco. Tener la segunda mano en el pomo frontal.** Si ambas manos sostienen la sierra, Ud tendrá una mejor estabilidad y evitará cortarse con el disco.
- b) No pasar bajo la pieza está cortando.** La cubierta protectora le protege sobre la pieza de trabajo pero no debajo de esta.
- c) Ajustar la profundidad de corte al grueso de la pieza que debe trabajar.** Si el grueso de la pieza es inferior a la profundidad de corte seleccionada, Ud debe tomar precauciones, ya que el disco sobresaldrá debajo de la pieza.
- d) Nunca mantener la pieza a cortar con las manos o entre los brazos. Asegurar la pieza a trabajar en una superficie estable.** Es importante fijar (asegurar) la pieza con el fin de evitar todo riesgo de herida.
- e) Sostenga la herramienta únicamente por medio de superficies aislantes, al realizar una operación en la que el accesorio de corte pueda entrar en contacto con cableado oculto o con su propio cable.** Su el accesorio de corte entra en contacto con un cable "activo", podría generar una descarga hacia el usuario.
- f) Durante el corte, utilizar una guía paralela.** Esto mejora la precisión del corte y evita que el disco se agarrote.

- g) Siempre utilizar discos de dimensión y diámetro interior correcto e indicados en el manual.**

*Discos que no acaten las características de este manual, no girarán correctamente, generando una pérdida de control para el usuario.*

- h) Nunca utilizar discos, arandelas o tuercas dañados o no conformes a este manual.** Los discos, arandelas y tuercas deben estar en perfectas condiciones de uso.

## CONSEJOS ADICIONALES SE SEGURIDAD PARA SU SIERRA

### Causas y forma de prevenir los enganchones o frenadas bruscas del disco

- Este fenómeno puede ser, y debido a la mala alineación del disco, dando como resultado una pérdida de control del usuario, y un repentino y brusco tirón del disco y la herramienta hacia el usuario.

- Es importante ser precavido con estos fenómenos con el fin de evitar todo riesgo de heridas.

- Si el disco se frena o se alinea mal en el corte, éste corre el riesgo de reaccionar en dirección al usuario.

Este fenómeno es el resultado de una mala utilización y/o de un mal montaje y/o de la utilización de discos no adecuados; y puede evitarse siguiendo escrupulosamente las instrucciones de este manual.

- a) Mantener firmemente la sierra con ambas manos para resistir cualquier tipo de reacción o tirón. Colocar el cuerpo con objeto de ejercer una fuerza de cada lado del disco y no en alineación con él.** *La reacción de disco hacia el usuario puede evitarse tomando las precauciones necesarias.*
- b) Cuando detenga el corte, suelte primero el interruptor y mantenga la sierra en la pieza hasta que el disco se detenga completamente. Nunca intente retirar la sierra de la pieza cuando el disco esté girando, pues podría ser sorprendido por una brusca reacción del disco y la herramienta hiriéndole seriamente.** *Tome las precauciones necesarias para evitar estas reacciones.*
- c) Cuando vuelva a poner en marcha su sierra sobre una pieza, centre la cuchilla y compruebe que los dientes del disco no están en contacto con la pieza.** *Si los dientes estuvieran en contacto con la pieza, el enganchón sería inevitable en el momento de la puesta en marcha.*
- d) Sostener (con ayuda de tablas...) los tabloncillos amplios con el fin de evitar el pellizco y frenado del disco.** *Las tablas deben colocarse debajo y a cada lado del tablón, cerca de la línea de corte y del borde del mismo.*
- e) No utilice discos gastados o dañados.** *Discos mal afilados o no conformes a este manual, implican una fricción excesiva y en consecuencia un riesgo importante de enganchones.*
- f) Las palancas de bloqueo de profundidad e inclinación deben apretarse correctamente antes de emprender un corte.** *Si las palancas de*

*ajuste no se aprietan correctamente, existe un riesgo importante de pellizco del disco y su bloqueo.*

- g) Cuando realice cortes donde el grosor del material supere en radio del disco, tome las máximas precauciones en cuanto a la existencia de componentes metálicos o peligrosos en su interior que puedan ocasionar enganchones del disco.**

## INSTRUCCIONES DE SEGURIDAD DE LA SIERRA CIRCULAR CON PROTECCIÓN PENDULAR INTERIOR

### Función de protección inferior

- a) Verifique que cubierta inferior de protección cierre apropiadamente antes de cada uso. No accione la sierra si esta no se mueve libremente ni se cierra inmediatamente. Nunca ate o fije con abrazaderas la cubierta inferior de protección en la posición abierta.** Si la sierra se cae accidentalmente, la cubierta inferior puede doblarse. Levántela con el mango retráctil y cerciórese de que se mueva libremente y que no toque el disco u otras partes en todos los ángulos y profundidades de corte.
- b) Compruebe el funcionamiento del resorte de la cubierta inferior. Si la cubierta y el resorte no están funcionando correctamente, deben ser revisados por un técnico cualificado antes del uso.** La cubierta inferior puede funcionar lentamente debido a piezas dañadas, restos gomosos o acumulación de desechos.
- c) La cubierta inferior debe ser plegada manualmente solo en casos de cortes especiales, como cortes mediante descenso vertical o cortes compuestos. Levante la cubierta inferior por el mango retráctil y cuando el disco penetre en el material, la cubierta deberá ser soltada.** Para las demás operaciones de aserrado, la cubierta inferior debe funcionar automáticamente.
- d) Siempre verifique que la cubierta de protección inferior esté cubriendo el disco antes de colocar la sierra sobre el banco o el suelo.** Asegúrese de que el disco está montado en la posición correcta y de que el tornillo de fijación se encuentra bien apretado. Tome nota del tiempo que tarda la hoja en detenerse una vez que el interruptor ha sido apagado.

## INSTRUCCIONES ADICIONALES DE SEGURIDAD PARA SU HERRAMIENTA

1. Utilice únicamente hojas de sierra recomendadas por el fabricante, que son conformes con EN 847-1 si está previsto su uso con madera u otros materiales

similares.

2. No utilice ningún tipo de discos abrasivos.
3. Use sólo hojas de diámetro acorde con las indicaciones.
4. Identifique la hoja de sierra correcta para el material que se va a cortar.
5. Utilice únicamente hojas de sierra que estén marcadas con una velocidad igual o superior a la que está especificada en la herramienta.







## ADVERTENCIAS DE SEGURIDAD PARA LA BATERÍA





- a) **No desmonte, abra o destruya las pilas o las baterías recargables.**
- b) **No provoque un cortocircuito en la batería. No almacene las baterías de forma descuidada en una caja o cajón donde podría provocar un cortocircuito entre ellas o mediante otros objetos metálicos.** Cuando la batería no esté siendo utilizada, manténgala alejada de objetos metálicos, como clips de papel, monedas, llaves, clavos, tornillos u otros objetos metálicos pequeños, que pueden posibilitar la conexión de un borne con otro. Al provocar un cortocircuito con los bornes de la batería se pueden sufrir quemaduras o generar un incendio.
- c) **No exponga las baterías al calor o al fuego. No las guarde expuestas directamente al sol.**
- d) **No exponga las baterías a impactos mecánicos.**
- e) **En caso de que la batería tenga fugas de líquido, no permita que el líquido entre en contacto con la piel o los ojos. Si se produce el contacto, lave la zona afectada con grandes cantidades de agua y acuda a un médico.**
- f) **Acuda a un médico inmediatamente si se ha ingerido una pila o una batería.**
- g) **Mantenga las baterías limpias y secas.**
- h) **Limpie los bornes de la batería con un paño limpio si se ensucian.**
- i) **Cargue la batería antes de utilizarla. Consulte siempre estas instrucciones y aplique el procedimiento de carga adecuado.**
- j) **No deje la batería cargándose durante prolongados períodos de tiempo cuando no se utilice.**
- k) **Después de prolongados períodos de almacenamiento, puede que sea necesario cargar y descargar la batería varias veces para obtener el máximo rendimiento.**
- l) **Las baterías recargables proporcionan mejor rendimiento cuando se utilizan a temperatura ambiente normal (20 °C ± 5 °C).**
- m) **Al eliminar las baterías, mantenga las baterías de distinto sistema electroquímico separadas unas de otras.**
- n) **Recargue solo con el cargador indicado por Worx. No utilice ningún otro cargador que no sea el específicamente proporcionado para el uso**

**con este equipo.** El cargador adecuado para un tipo de baterías puede provocar un incendio si se utiliza con otro tipo de baterías.

- o) **No utilice ninguna batería distinta a la diseñada para utilizarse con el aparato.**
- p) **Mantenga la batería fuera del alcance de los niños.**
- q) **Conserve la documentación original del producto por si tuviera que consultarla en otro momento.**
- r) **Extraiga la batería del aparato cuando no lo utilice.**
- s) **Deshágase del producto correctamente.**
- t) **No se deben mezclar pilas de diferentes fabricantes, capacidad, tamaño o tipo en un mismo dispositivo.**
- u) **Las pilas no se deben quitar del embalaje original hasta que se vayan a utilizar.**
- v) **Se deben observar y respetar las marcas positiva (+) y negativa (-) de la pila.**

## SÍMBOLOS

	Para reducir el riesgo de lesión, lea el manual de instrucciones
	Advertencia
	Utilice protección auditiva
	Utilizar protección ocular
	Utilizar una máscara antipolvo
	Si no se eliminan correctamente, las baterías podrían interferir en el ciclo del agua, una situación que pondría en riesgo el ecosistema. Por este motivo, las baterías no deben eliminarse junto con los residuos municipales sin clasificar.
	No quemar

	Los residuos de aparatos eléctricos y electrónicos no deben depositarse en la basura doméstica. Se deben reciclar en las instalaciones especializadas. Consulte a las autoridades locales o el establecimiento para saber cómo reciclar estos productos.
 Li-Ion	Batería de iones de litio. Este producto tiene una marca que lo designa para la recogida selectiva, junto con otras pilas y baterías. Una vez recogido, se reciclará o se desmontará con el fin de reducir el impacto en el medioambiente. Las baterías contienen sustancias peligrosas y pueden ser perjudiciales para el medioambiente y para la salud de las personas.
	Compruebe que se haya extraído la batería antes de cambiar los accesorios.
	Utilizar guantes de protección
	Bloquear
	Desbloquear
	Madera
	Disco (TCT)

## LISTA DE COMPONENTES

<b>1.</b>	<b>BLOQUEADOR DE CONEXIÓN</b>
<b>2.</b>	<b>EMPUÑADURA</b>
<b>3.</b>	<b>PESTAÑA DE BATERÍA *</b>
<b>4.</b>	<b>BATERÍA *</b>
<b>5.</b>	<b>INTERRUPTOR DE CONEXIÓN/DESCONEXIÓN</b>
<b>6.</b>	<b>ESCALA DE PROFUNDIDAD DE CORTE</b>
<b>7.</b>	<b>MARIPOSA DE BLOQUEO DE PROFUNDIDAD</b>

<b>8.</b>	<b>PLACA BASE</b>
<b>9.</b>	<b>BOTÓN DE BLOQUEO DEL HUSILLO</b>
<b>10.</b>	<b>GUÍA PARALELA</b>
<b>11.</b>	<b>PIEZA DE FIJACIÓN DE LA GUÍA PARALELA</b>
<b>12.</b>	<b>ADAPTADOR DE VACÍO</b>
<b>13.</b>	<b>PROTECCIÓN DE DISCO</b>
<b>14.</b>	<b>EMPUÑADURA ADICIONAL</b>
<b>15.</b>	<b>GRADUACIÓN DE INCLINACIÓN DE LA BASE</b>
<b>16.</b>	<b>TORNILLO DE AJUSTE DEL ÁNGULO DE CORTE</b>
<b>17.</b>	<b>MARCAS DE POSICIÓN 45°</b>
<b>18.</b>	<b>MARCAS DE POSICIÓN 0°</b>
<b>19.</b>	<b>ARANDELA DE ASIENTO DEL DISCO</b>
<b>20.</b>	<b>EJE</b>
<b>21.</b>	<b>PROTECCIÓN INFERIOR DE LA HOJA</b>
<b>22.</b>	<b>TORNILLO DE FIJACIÓN DEL DISCO</b>
<b>23.</b>	<b>ARANDELA DE FIJACIÓN DEL DISCO</b>
<b>24.</b>	<b>DISCO</b>
<b>25.</b>	<b>PALANCA DE LA PROTECCIÓN MÓVIL INFERIOR</b>
<b>26.</b>	<b>LUZ DE LED</b>

\*Los accesorios ilustrados o descritos pueden no corresponder al material suministrado de serie con el aparato.

## CARACTERÍSTICAS TÉCNICAS

Modelo **WX520 WX520.X** (5 - designación de maquinaria, representantes de Sierras)

		<b>WX520 WX520.X**</b>
Tensión		20 V $\overline{\text{---}}$ Max. ***
Velocidad en vacío		6100 /min
Diámetro exterior de disco		190 mm
Diámetro interior de disco		30 mm
Grosor de la hoja de sierra	TCT disco	1.6 mm

Profundidad máxima de corte		67.5 mm
Capacidad de corte	Profundidad de corte a 45°	47.5 mm
	Profundidad de corte a 90°	67.5 mm
Capacidad de inclinación		0-57°
Peso (Sin batería)		2.9 kg

\*\* X = 1-999, A-Z, M1-M9 solo se utilizan para diferentes clientes, no hay cambios relevantes seguros entre estos modelos

\*\*\* Voltaje medido sin carga. El voltaje inicial máximo de la batería es de 20 voltios. El voltaje nominal es de 18 voltios.

Categoría	Tipo	Capacidad
20V Batería	WA3550	1.5 Ah
	WA3550.1	1.5 Ah
	WA3551	2.0 Ah
	WA3551.1	2.0 Ah
	WA3553	4.0 Ah
20V Cargador	WA3760	0.4 A
	WA3869	2.0 A
	WA3880	2.0 A

Le recomendamos que compre sus accesorios en la misma tienda que compró la herramienta. Consulte el paquete de accesorios para obtener más detalles. El personal de la tienda puede ayudarlo y ofrecerle asesoramiento.

## INFORMACIÓN SOBRE EL RUIDO

Nivel de presión acústica ponderada  $L_{pA}$ : dB(A)

Nivel de potencia acústica ponderada  $L_{wA}$ : dB(A)

$K_{pA}$  &  $K_{wA}$ : dB(A)

**Utilice protección auditiva.**



## INFORMACIÓN SOBRE LAS VIBRACIONES

Los valores totales de vibración se determinan según la norma EN 62841:

Valor de emisión de vibración:	Corte de madera : $a_{hw} = 6,163 \text{ m/s}^2$
	Incertidumbre $K = 1,5 \text{ m/s}^2$

El valor total de vibraciones declarado y el valor de emisiones acústicas declarado se han medido de conformidad con un método de prueba estándar y pueden utilizarse para realizar comparaciones entre herramientas.

El valor total de vibraciones declarado y el valor de emisiones acústicas declarado también pueden utilizarse en una evaluación preliminar de la exposición.



**ADVERTENCIA:** Las vibraciones y las emisiones acústicas que se producen durante el uso de la herramienta eléctrica pueden variar respecto a los valores declarados en función de cómo se utilice la herramienta, especialmente dependiendo del tipo de pieza de trabajo que se procese y de otras formas de usar la herramienta:

Cómo se utiliza la herramienta y se cortan o perforan los materiales.

Si la herramienta se encuentra en buenas condiciones de mantenimiento.

Si se utiliza el accesorio correcto para la herramienta y se garantiza que está afilado y en buenas condiciones.

La firmeza de sujeción de las empuñaduras, y el uso de accesorios para reducir las vibraciones y el ruido.

Y si la herramienta se utiliza según su diseño y estas instrucciones.

**Esta herramienta podría causar síndrome de vibración del brazo y la mano si no se utiliza correctamente.**



**ADVERTENCIA:** Para conseguir una mayor precisión, debe tenerse en cuenta una estimación del nivel de exposición en condiciones reales de todas las partes del ciclo de uso, como los tiempos durante los que la herramienta está apagado o cuando está en funcionamiento pero no está realizando ningún trabajo. Ello podría reducir notablemente el nivel de exposición sobre el periodo de carga total.

Minimización del riesgo de exposición a las vibraciones y el ruido.

Utilice SIEMPRE cinceles, brocas y cuchillas afiladas. Mantenga esta herramienta de acuerdo con estas instrucciones y bien lubricada (si es necesario).

Si la herramienta se va a utilizar de forma habitual, se recomienda adquirir accesorios para reducir las vibraciones y el ruido.

Planifique su programa de trabajo para distribuir el uso de la herramienta a lo largo de varios días.

# INSTRUCCIONES DE FUNCIONAMIENTO



**NOTA:** Antes de usar la herramienta lea el manual de instrucciones detenidamente.



**ADVERTENCIA:** No soltar el asa hasta que la hoja de la sierra esté completamente quieta. No tocar la hoja de la sierra mientras se esté moviendo.

## USO INDICADO

La herramienta está diseñada para el corte longitudinal y perpendicular de madera y otros materiales, en línea recta, mientras reposa firmemente sobre la pieza de trabajo.

## MONTAJE Y FUNCIONAMIENTO

ACCIÓN	FIGURA
<b>ANTES DE UTILIZAR</b>	
Extracción de la batería	Véase la fig. A1
Carga de la batería	Véase la fig. A2
Instalación de la batería	Véase la fig. A3
<b>MONTAJE</b>	
Montaje y desmontaje de la hoja de la sierra <b>NOTA:</b> Para bloquear o soltar el tornillo de la hoja se debe presionar el botón de bloqueo del husillo. <b>ADVERTENCIA:</b> ¡Antes de cambiar la hoja quite siempre la batería!	Véase la fig. B
Ajuste de la profundidad de corte	Véase la fig. C
Ajuste del ángulo de corte	Véase la fig. D1, D2
<b>FUNCIONAMIENTO</b>	
Interruptor De Seguridad <b>ADVERTENCIA:</b> para no cortarse con la hoja, no acerque las manos a la placa base. <b>NOTA:</b> Mantenga el adaptador de polvo conectado al dispositivo de recolección de polvo cuando utilice la herramienta.	Véase la fig. E
Corte longitudinal y perpendicular <b>NOTA:</b> La línea de corte de la cuchilla de la sierra está alineada con la marca de corte 0°.	Véase la fig. F1, F2
Cortes en bisel	Véase la fig. G
Guía Paralela	Véase la fig. H1, H2

Eliminación del serrín

Véase la fig. I

## CONSEJOS DE TRABAJO PARA SU HERRAMIENTA

Si su herramienta eléctrica se calienta demasiado, hágala funcionar sin carga durante 2-3 minutos para enfriar el motor.  
Evite el uso prolongado a velocidades muy bajas. Proteja las hojas de sierra de los choques y golpes. Un avance excesivo reduce considerablemente las prestaciones del aparato y la vida útil de la hoja de sierra. El rendimiento al aserrar y la limpieza del corte dependen fuertemente del estado y de la forma del diente de la hoja de sierra. Por ello, utilizar solamente hojas de sierra con buen filo y adecuadas al tipo de material a trabajar. Elección de cuchillas: 24 dientes para uso general, aprox. 40 dientes para cortes más finos, más de 40 dientes para cortes muy finos en superficies delicadas. Utilice únicamente las hojas de sierra recomendadas.

## MANTENIMIENTO

### Retire el enchufe de la toma de corriente antes de efectuar cualquier ajuste, reparación o mantenimiento.

Mantenga las herramientas afiladas y limpias para realizar el trabajo mejor y de forma más segura. Siga las instrucciones para lubricar y cambiar los accesorios. Inspeccione los cables de la herramienta periódicamente y, si se dañan, solicite su reparación a un centro de servicio autorizado. Su herramienta eléctrica no requiere de lubricación ni mantenimiento adicional. No posee piezas en su interior que deban ser reparadas por el usuario. Nunca emplee agua o productos químicos para limpiar su herramienta. Use simplemente un paño seco. Guarde siempre su herramienta en un lugar seco. Mantenga limpias las ranuras de ventilación del motor. Mantenga todos los controles de funcionamiento libres de polvo. Limpie periódicamente el polvo y virutas de la protección y de la base para garantizar que la máquina funcione a pleno rendimiento.

## PARA LAS HERRAMIENTAS A BATERÍA

El rango de temperatura ambiente para el funcionamiento y el almacenamiento de la herramienta es de 0°C-45°C.  
El rango de temperatura ambiente recomendado para el sistema de carga durante el proceso de carga es de 0°C- 40°C.

## PROTECCIÓN AMBIENTAL



Los residuos de aparatos eléctricos y electrónicos no deben depositarse en la basura doméstica. Se deben reciclar en las instalaciones especializadas. Consulte a las autoridades locales o el establecimiento para saber cómo reciclar estos productos.

# RESOLUCIÓN DE PROBLEMAS

Síntomas	Causas posibles	Solución posible
La herramienta no arranca al pulsar el interruptor de encendido.	El pack de baterías no está conectado. El pack de baterías está apagado.	Comprobar si el pack de baterías está correctamente conectado a una salida en funcionamiento. Cargar la batería.
La profundidad de corte es inferior a la especificada.	Se ha acumulado polvo en la parte trasera de la base.	Sacuda el polvo. Considere conectar un aspirador para recoger el polvo.
La cuchilla gira o resbala	La hoja no está firmemente encajada con el mandril.	Retire la hoja y vuelva a montar la como se describe en la sección <b>Montaje y desmontaje de la hoja de la sierra.</b>
La hoja no corta en línea recta.	La hoja está roma. La hoja no está montada correctamente. No ha guiado la hoja correctamente.	Monte una hoja nueva y afilada en la sierra. Compruebe que la hoja esté montada correctamente. Utilice una guía paralela.
Retroceso de la hoja al empezar un corte	La hoja no está girando suficientemente rápido.	Deje que la hoja de la sierra alcance la velocidad máxima antes de empezar un corte.

## DECLARACIÓN DE CONFORMIDAD

Los que reciben,

Positec Germany GmbH  
Grüner Weg 10, 50825 Cologne, Germany

Jiangsu 215123, P.R. China

47

Declaran que el producto

Descripción **Sierra circular alimentada por batería**

Modelo **WX520 WX520.X (5- designación de**

**maquinaria, representantes de Sierras)**

Función **De corte de diversos materiales con una hoja dentada de rotación**

Cumple con las siguientes Directivas

**2006/42/EC, 2011/65/EU&(EU)2015/863, 2014/30/EU**

Cumple las normativas

**EN 62841-1, EN 62841-2-5, EN 55014-1, EN 55014-2**

La persona autorizada para componer el archivo técnico,

**Nombre Marcel Filz**

**Dirección Positec Germany GmbH**

**Grüner Weg 10, 50825 Cologne, Germany**



2020/07/23

Allen Ding

Ingeniero Jefe Adjunto, Pruebas y Certificación

Positec Technology (China) Co., Ltd

18, Dongwang Road, Suzhou Industrial Park,

# SEGURANÇA DO PRODUTO

## AVISOS GERAIS DE SEGURANÇA DE FERRAMENTAS ELÉCTRICAS

**⚠ AVISO** Leia todos os avisos de segurança, instruções, ilustrações e especificações fornecidos com esta ferramenta eléctrica. Caso não siga todas as instruções listadas de seguida poderá resultar e choque eléctrico, incêndio e/ou lesões graves. **Guarde estas instruções para referência futura.** Os termos “ferramenta eléctrica” utilizados em todos os avisos constantes destas instruções referem-se à sua ferramenta eléctrica accionada por bateria (sem cabo de alimentação).

### 1) LOCAL DE TRABALHO

- a) **Mantenha o local de trabalho limpo e bem arrumado.** Áreas com pouca iluminação e desordenadas podem provocar acidentes.
- b) **Não utilize o aparelho em locais onde existam líquidos, gases ou poeiras inflamáveis e onde exista o risco de explosão.** As ferramentas eléctricas produzem faíscas que podem inflamar poeiras ou gases.
- c) **Mantenha as pessoas e particularmente as crianças afastadas da ferramenta eléctrica durante o seu funcionamento.** Qualquer distração pode fazê-lo perder o controlo do berbequim.

### 2) SEGURANÇA ELÉCTRICA

- a) **A ficha do berbequim deve encaixar bem na tomada de alimentação. Nunca modifique fichas, seja de que maneira for. Não utilize nenhuma ficha de adaptação com ferramentas eléctricas que tenham ligação à terra.** Fichas não modificadas e tomadas de corrente adequadas reduzem o risco de choque eléctrico.
- b) **Evite o contacto do corpo com superfícies ligadas à terra como tubos, aquecedores, fogões e frigoríficos.** Existe um aumento do risco de choque eléctrico se o seu corpo estiver em contacto com a terra ou a massa.
- c) **Não exponha este equipamento à chuva ou humidade.** A infiltração de água num aparelho eléctrico aumenta o risco de choque eléctrico.
- d) **Não maltrate o cabo de alimentação. Nunca utilize o cabo para transportar, puxar ou desligar o aparelho da tomada de corrente. Mantenha o cabo afastado de fontes de calor, óleos, arestas afiadas ou peças em movimento.** Cabos danificados ou enredados aumentam o risco de choque eléctrico.
- e) **Quando trabalhar com uma ferramenta eléctrica ao ar livre, use um cabo de extensão adequado para utilização no exterior.** A utilização de um cabo adequado para uso exterior reduz o risco de choque eléctrico.
- f) **Se não puder evitar a utilização de uma ferramenta eléctrica num local húmido, utilize**

**uma fonte de alimentação protegida contra corrente residual.** A utilização de um dispositivo com protecção contra corrente residual reduz o risco de choque eléctrico.

### 3) SEGURANÇA DE PESSOAS

- a) **Esteja atento, observe o que está a fazer e seja prudente sempre que trabalhar com uma ferramenta eléctrica. Não utilize nunca uma ferramenta eléctrica quando estiver cansado ou sob a influência de drogas, álcool ou medicamentos.** Um momento de desatenção quando se utiliza uma ferramenta eléctrica pode causar lesões graves.
  - b) **Utilize equipamentos de segurança. Use sempre óculos de protecção.** Equipamentos de segurança, tais como máscaras protectoras, sapatos de sola antiderrapante, capacetes ou protecções auriculares devidamente utilizados reduzem o risco de lesões.
  - c) **Evite o arranque accidental da ferramenta. Certifique-se de que o comutador de alimentação está desligado antes de ligar a ferramenta à fonte de alimentação e/ou à bateria, antes de pegar nela ou antes de a transportar.** Se mantiver o dedo no interruptor ou accionar o aparelho enquanto este estiver ligado podem ocorrer acidentes.
  - d) **Remova quaisquer chaves de ajuste ou de porcas antes de ligar a ferramenta eléctrica.** Chaves de porcas ou de ajuste fixadas a peças móveis do berbequim podem causar lesões.
  - e) **Não exceda as suas próprias capacidades.** Mantenha sempre o corpo em posição firme e de equilíbrio, o que lhe permite controlar melhor a ferramenta eléctrica em situações imprevistas.
  - f) **Use roupa apropriada. Não use vestuário solto ou artigos de joalheria. Mantenha o cabelo e as roupas e luvas afastados das peças móveis.** Roupas soltas, artigos de joalheria ou cabelos compridos podem ser agarrados por peças em movimento.
  - g) **Se forem fornecidos dispositivos para a montagem de unidades de extracção ou recolha de resíduos, Assegure-se de que são montados e utilizados adequadamente.** A utilização destes dispositivos pode reduzir os perigos relacionados com a presença de resíduos.
  - h) **Não permita que a familiaridade obtida do uso frequente de ferramentas o tornem complacente o o faça ignorar os princípios de segurança da ferramenta.** Uma ação descuidada pode causar lesões graves numa fração de segundo.
- ### 4) UTILIZAÇÃO E MANUTENÇÃO DA FERRAMENTA ELÉCTRICA
- a) **Não force a ferramenta. Utilize a ferramenta eléctrica apropriada para cada aplicação.** A utilização da ferramenta eléctrica apropriada executa o trabalho de forma melhor e mais segura, à velocidade para a qual foi concebida.
  - b) **Não utilize esta ferramenta se o interruptor estiver deficiente, não ligando ou desligando.**



Qualquer ferramenta eléctrica que não possa ser controlada pelo interruptor é perigosa e deve ser reparada.

- c) **Desligue a ficha da tomada eléctrica e/ou remova o conjunto de pilhas, caso seja possível removê-lo, da ferramenta eléctrica antes de realizar quaisquer ajustes, substituir acessórios ou armazenar ferramentas eléctricas.** Estas medidas de segurança preventivas reduzem o risco de activação accidental da ferramenta.
  - d) **Quando não estiver a usar a ferramenta eléctrica, guarde-a fora do alcance das crianças e não deixe que esta seja utilizada por pessoas que não a conheçam, nem tenham lido as instruções.** As ferramentas eléctricas são perigosas nas mãos de utilizadores inexperientes.
  - e) **Realize a manutenção de ferramentas eléctricas e acessórios. Verifique quaisquer desalinhamentos, encaixes de peças móveis, quebras e outras condições que possam afectar o funcionamento. Se esta ferramenta estiver avariada, mande-a reparar antes a utilizar.** Muitos acidentes são causados pela manutenção deficiente de ferramentas eléctricas.
  - f) **Mantenha as ferramentas de corte limpas e afiadas.** As ferramentas de corte com manutenção adequada e arestas de corte afiadas têm menos probabilidades bloquear e são mais fáceis de controlar.
  - g) **Utilize a ferramenta eléctrica, acessórios, brocas, etc. em conformidade com estas instruções e da forma prevista para este tipo específico de ferramenta, tendo em conta as condições presentes e o trabalho a executar.** A utilização de ferramentas eléctricas para aplicações diferentes daquelas a que se destinam pode levar a situações de perigo.
  - h) **Mantenha as pegas e as superfícies de aderência secas, limpas e sem óleo e massa lubrificante.** As pegas e superfícies de aderência escorregadias não permitem o manuseamento e controlo seguros da ferramenta em situações inesperadas.
- 5) USO E TRATAMENTO DE APARELHOS COM ACUMULADOR**
- a) **Apenas deverá carregar em carregadores, acumuladores recomendados pelo fabricante.** Um carregador que é apropriado para um tipo de acumulador, pode causar um incêndio se se for utilizado para carregar outros acumuladores.
  - b) **Apenas utilize nas ferramentas eléctricas os acumuladores previstos.** A utilização de outros acumuladores pode levar a lesões e riscos de incêndio.
  - c) **Quando o acumulador não estiver em uso, mantenha-o afastado de outros objectos de metal, como por exemplo agrafos, moedas, chaves, pregos, parafusos, ou outros pequenos objectos metálicos que possam ligar em ponte os contactos.** Um curto circuito entre os contactos do acumulador pode causar queimaduras ou incêndio.

- d) **Aplicações inadequadas podem provocar fugas do líquido do acumulador. Evite o contacto com este líquido. No caso de um contacto accidental, lave imediatamente com água fresca. Se o líquido entrar em contacto com os olhos, procure um auxílio médico.** O líquido que escapa do acumulador pode levar a irritações ou queimaduras da pele.
  - e) **Não utilize um conjunto de baterias ou ferramenta que esteja danificado ou tenha sido modificado.** As baterias danificadas ou modificadas podem exibir um comportamento imprevisto, resultando em incêndio, explosão ou risco de lesão.
  - f) **Não exponha um conjunto de baterias ou ferramenta ao fogo ou temperatura excessiva.** A exposição ao fogo ou temperatura superior a 130 °C pode causar explosão.
  - g) **Siga todas as instruções de carregamento e não carregue o conjunto das baterias ou ferramenta fora do intervalo de temperatura especificado nas instruções.** O carregamento indevido ou a temperatura fora do intervalo especificado pode danificar a bateria e aumentar o risco de incêndio.
- 6) ASSISTÊNCIA TÉCNICA**
- a) **A sua ferramenta eléctrica só deve ser reparada por um técnico de assistência qualificado e devem ser apenas utilizadas peças de substituição genuínas, mantendo assim a segurança da ferramenta.**
  - b) **Nunca faça a manutenção de conjuntos de baterias danificados.** A manutenção de conjuntos de baterias só deve ser efetuado pelo fabricante ou prestadores de serviço autorizados.

## INSTRUÇÕES DE SEGURANÇA PARA TODAS AS SERRAS

### PROCEDIMENTOS DE SERRAR

- a)  **ADVERTÊNCIA: Mantenha as mãos afastadas de área de corte e da lâmina.** Mantenha uma das mãos no manipulador auxiliar ou na caixa do motor. Se segurar a serra com as duas mãos, não há perigo de serem cortadas pela lâmina.
- b) **Não tenha nem coloque nada por baixo da peça de trabalho.** Por baixo da peça de trabalho, a protecção não pode defendê-lo da lâmina.
- c) **Ajuste a profundidade de corte à espessura da peça de trabalho.** Por baixo da peça de trabalho, deve ficar visível pelo menos um dente completo de toda a lâmina.
- d) **Nunca segure com as mãos uma peça que estiver a cortar, nem a apoie nas pernas. Fixe a peça de trabalho numa plataforma estável.** É importante apoiar a peça de trabalho adequadamente para minimizar o risco de exposição do corpo, prisão da lâmina ou perda de controlo.
- e) **Segure a ferramenta eléctrica agarrando nas superfícies isoladas quando realizar um trabalho em que a ferramenta de corte possa estar em contacto com cablagem oculta ou com**

**o próprio cabo.** O contacto com um fio “sob tensão” também expõe as partes metálicas da ferramenta eléctrica “sob tensão” e pode causar um choque eléctrico ao operador.

- f) Quando serrar madeira no sentido do comprimento utilize sempre um calço ou uma régua como guia.** Isto melhora a exactidão do corte e reduz as hipóteses de prisão da lâmina.
- g) Utilize sempre lâminas com a dimensão correcta e o formato (diamante versus circular) dos orifícios do veio.** As lâminas que não coincidam com as peças de montagem da serra funcionarão excentricamente, causando a perda de controlo.
- h) Nunca utilize as anilhas ou a porca da lâmina danificadas ou impróprias.** As anilhas e a porca da lâmina foram concebidas especificamente para a sua serra, para um rendimento e segurança do trabalho óptimos.

## INSTRUÇÕES DE SEGURANÇA ADICIONAIS PARA TODAS AS SERRAS

### Causas e medidas de prevenção do operador contra o recuo

- o recuo é uma reacção repentina quando uma lâmina da serra está entalada, presa ou desalinhada, que provoca o descontrolo da serra e faz com saia da peça de trabalho na direcção do operador;

- quando a lâmina está entalada ou presa no fecho do entalhe, a lâmina encrava e o motor reage movendo rapidamente a unidade para trás na direcção do operador;

- Se a lâmina estiver torcida ou desalinhada durante o corte, os dentes na extremidade de retorno podem descer mais fundo na superfície superior da madeira, fazendo com que a lâmina salte do entalhe e recue na direcção do operador.

O recuo é o resultado de uma má utilização e/ou procedimentos ou condições de funcionamento incorrectos, que poderá evitar se tomar as precauções abaixo descritas.

- a) Segure bem na pega com as duas mãos na serra e coloque os braços de forma a resistir às forças de recuo. Posicione o corpo em cada lado da lâmina, mas não em paralelo com a lâmina.** O recuo poderá fazer com que lâmina salte para trás, mas as forças de recuo podem ser controladas pelo operador se forem tomadas precauções adequadas.
- b) Quando a lâmina estiver presa ou o corte for interrompido por qualquer razão, solte o gatilho e segure na serra imóvel no material até a lâmina parar completamente. Nunca tente tirar a serra da peça de trabalho ou puxar a serra para trás enquanto a lâmina estiver em movimento, caso contrário pode ocorrer o recuo.** Investigue e aplique medidas correctivas para eliminar a causa de prisão da lâmina.
- c) Quando voltar a utilizar a serra na peça de trabalho, centre a lâmina da serra no entalhe**

**e verifique se os dentes da lâmina não estão encravados no material.** Se a lâmina da serra estiver presa pode avançá-la ou recuá-la da peça de trabalho, e a serra volta a funcionar.

- d) Painéis de suporte grandes para minimizar o risco de entalção ou de recuo da lâmina.** Os painéis grandes tendem a vergar sob o seu próprio peso. Os suportes devem ser colocados por baixo do painel em ambos os lados próximo da linha de corte e da extremidade do painel.
- e) Não utilize lâminas desgastadas ou danificadas.** Quaisquer conjuntos de lâminas em más condições ou não afiados provocam o atrito excessivo, a prisão da lâmina e o recuo.
- f) As alavancas de bloqueio e de ajuste do ângulo e profundidade da lâmina, devem estar bem fixas antes de iniciar o corte.** Quaisquer alterações de ajuste da lâmina durante o corte podem causar prisões e recuos.
- g) Tome precauções adicionais quando fizer um “corte profundo” em paredes falsas ou outras superfícies já existentes.** A lâmina saliente pode cortar objectos que podem provocar o recuo.

## INSTRUÇÕES DE SEGURANÇA PARA UMA SERRA CIRCULAR COM PROTECÇÃO PENDULAR INTERIOR

### Funcionamento da protecção inferior

- a) Verifique se protecção inferior está correctamente fechada antes de cada utilização. Não trabalhe com a serra se a protecção inferior não se mover livremente e fechar repentinamente. Nunca fixe nem aperte a protecção inferior na posição de aberta.** Se a serra cair acidentalmente, a protecção inferior pode ficar dobrada. Levante a protecção inferior com o manípulo de retracção, certifique-se de que a protecção se move livremente e não toque na lâmina ou em quaisquer outras peças, em todos os ângulos e profundidades de corte.
- b) Verifique o funcionamento da mola da protecção inferior. Se a protecção e a mola não funcionarem correctamente têm que ser reparadas antes da utilização.** A protecção inferior pode funcionar lentamente devido a peças danificadas, resíduos pegajosos ou acumulação de resíduos.
- c) A protecção inferior só deve ser recuada manualmente para cortes especiais, tais como “cortes profundos” e “cortes mistos”. Levante a protecção inferior pelo manípulo de retracção, e assim que a lâmina entrar no material, a protecção inferior pode ser libertada.** Para todos os outros cortes, a protecção inferior deve funcionar automaticamente.
- d) Verifique sempre se a protecção inferior está a cobrir a lâmina, antes de colocar a serra na bancada ou no chão.** Uma lâmina sem protecção

e inclinada pode fazer com a serra ande para trás, cortando tudo o que estiver no seu caminho. Tenha atenção ao tempo que a lâmina demora a parar depois de o interruptor ser activado.

## REGRAS DE SEGURANÇA ADICIONAIS DA SERRA CIRCULAR

1. Utilize apenas lâminas de serra recomendadas pelo fabricante que possuam conformidade com a EN 847-1, caso se destine a utilização em madeira ou materiais análogos.
2. Não utilize quaisquer rodas abrasivas.
3. Utilize diâmetros de serras apenas de acordo com as indicações.
4. Identifique a lâmina de serra correta a utilizar para o material a cortar.
5. Utilize apenas lâminas de serra que estejam marcadas com uma velocidade igual ou superior à velocidade marcada na ferramenta.

## AVISOS DE SEGURANÇA PARA A BATERIA

- a) Não desmonte, abra ou corte as células da bateria.**
- b) Não submeta a bateria a curto-circuitos. Não armazene as baterias ao acaso numa caixa ou gaveta onde possam provocar um curto-circuito ou submetidas a curto-circuitos por materiais condutores.** Quando não estiver a utilizar a bateria, mantenha-a afastada de outros objectos metálicos, como cliques, moedas, chaves, pregos, parafusos ou outros pequenos objectos de metal, que possam realizar uma ligação de um terminal a outro. Um curto-circuito dos terminais da bateria pode provocar queimaduras ou um incêndio.
- c) Não exponha a bateria ao calor ou a incêndios. Evite o armazenamento à exposição de luz solar directa.**
- d) Não exponha a bateria ao choque eléctrico.**
- e) Em casos de fugas na bateria, não permita que o líquido entre em contacto com a pele ou olhos. Caso entre em contacto, lave a área afectada com quantidades abundantes de água e procure aconselhamento médico.**
- f) Procure imediatamente aconselhamento médico se ingerir uma célula ou bateria.**
- g) Mantenha a bateria limpa e seca.**
- h) Limpe os terminais da bateria com um pano limpo e seco em caso de sujidade.**
- i) A bateria necessita de ser carregada antes de ser utilizada. Consulte sempre estas instruções e utilize o procedimento de carga correcto.**
- j) Não mantenha a bateria a carregar quando não for utilizada.**
- k) Após longos períodos de tempos de armazenamento, pode ser necessário carregar e**

**descarregar a bateria diversas vezes para obter o desempenho máximo.**

- l) A bateria regista o seu melhor desempenho quando é utilizada a uma temperatura ambiente normal (20°C ± 5°C).**
- m) Ao eliminar as baterias, mantenha as baterias com diferentes sistemas electroquímicos separadas umas das outras.**
- n) Recarregue apenas com o carregador especificado pela Worx. Não utilize um carregador que não se encontra especificado para a utilização com o equipamento. Um carregador adequado para um determinado tipo de bateria pode provocar risco de incêndio quando é utilizado com outra bateria.**
- o) Não utilize uma bateria que não se encontra concebida para a utilização com o equipamento.**
- p) Mantenha a bateria fora do alcance das crianças.**
- q) Preserve as informações originais do produto para futura referência.**
- r) Retire a bateria do equipamento quando não estiver em utilização.**
- s) Elimine-a de forma adequada.**
- t) Não misture pilhas de diferente fabrico, capacidade, tamanho ou tipo num dispositivo.**
- u) Não remova a bateria da respetiva embalagem original até ser necessário para utilização.**
- v) Observe as marcas de sinal positivo (+) e sinal negativo (-) na bateria e assegure a utilização correcta.**

## SÍMBOLOS

	Para reduzir o risco de ferimentos o utilizador deve ler o manual de instruções
	Advertência
	Utilizar protecção auricular
	Usar óculos de protecção
	Usar máscara protectora

	As baterias poderão entrar no ciclo hídrico caso sejam descartadas indevidamente, o que pode representar perigo para o ecossistema. Não elimine as baterias usadas como resíduos municipais não separados.
	Não queimar
	Não deitar fora as baterias, Eliminar baterias gastas em local adequado ou entregue-as num ponto de reciclagem.
	Bateria de íões de lítio. Este produto foi marcado com um símbolo relacionado com a "recolha separada" de todos os conjuntos de baterias e o conjunto de bateria. Será reciclada ou desmantelada para reduzir o impacto no meio ambiente. Os conjuntos de baterias podem ser perigosos para o meio ambiente e para a saúde humana, uma vez que contêm substâncias perigosas.
	Certifique-se de que a bateria foi removida antes de substituir os acessórios.
	Usar luvas de proteção
	Bloquear
	Desbloquear
	Madeira
	TCT Lâmina

## LISTA DE COMPONENTES

1. BLOQUEIO DE LIGAÇÃO
2. PUNHO

3. FECHO DO CONJUNTO DE BATERIAS \*
4. CONJUNTO DE BATERIAS \*
5. INTERRUPTOR DE LIGAR/DESLIGAR
6. ESCALA DE PROFUNDIDADE DE CORTE
7. PROFUNDIDADE DE ESCALA DE CORTE
8. PLACA DE BASE
9. TECLA DE TRAVAMENTO DE VEIO
10. GUIA PARALELA
11. FIXAÇÃO DE APERTO DA GUIA PARALELA
12. ADAPTADOR DE VÁCUO
13. PROTEÇÃO FIXA
14. PUNHO ADICIONAL
15. ESCALA DE ÂNGULOS DA PLACA BASE
16. BLOQUEIO DO ÂNGULO DA PLACA BASE
17. MARCAÇÃO DE CORTE 45°
18. MARCAÇÃO DE CORTE 0°
19. FLANGE INTERIOR
20. VEIO
21. PROTEÇÃO INFERIOR DA LÂMINA
22. PARAFUSO DA LÂMINA
23. FLANGE EXTERIOR
24. LÂMINA DA SERRA
25. ALAVANCA DA PROTEÇÃO INFERIOR
26. LED LUZ

\* Acessórios ilustrados ou descritos não estão totalmente abrangidos no fornecimento.

## DADOS TÉCNICOS

Tipo **WX520 WX520.X** (5 - designação de aparelho mecânico, representativo de Serra circular)

	<b>WX520 WX520.X**</b>
Tensão	20 V === Max. ***
Velocidade sem carga	6100 /min
Dimensão da lâmina	190 mm

Orifício da lâmina		30 mm
Espessura da lâmina de serra	TCT Lâmina	1.6 mm
Profundidade máxima de corte		67.5 mm
Capacidade de corte	Profundidade de Corte a 45°	47.5 mm
	Profundidade de Corte a 90°	67.5 mm
Capacidade angular		0-57°
Peso da máquina( Ferramenta nua)		2.9 kg

\*\* X = 1-999, A-Z, M1-M9, são utilizados apenas para clientes diferentes, não há alterações relevantes seguras entre esses modelos.

\*\*\* Tensão medida sem carga. A tensão inicial da bateria atinge o máximo de 20 volts. A tensão nominal é de 18 volts.

Categoria	Tipo	Capacidade
20V Baterias	WA3550	1.5 Ah
	WA3550.1	1.5 Ah
	WA3551	2.0 Ah
	WA3551.1	2.0 Ah
	WA3553	4.0 Ah
20V Carregador	WA3760	0.4 A
	WA3869	2.0 A
	WA3880	2.0 A

Recomendamos que você compre seus acessórios na mesma loja que vendeu a ferramenta. Consulte a embalagem dos acessórios para mais detalhes. O pessoal da loja pode ajudá-lo e oferecer opinião.

## INFORMAÇÃO DE RUÍDO

Pressão de som avaliada	$L_{DA}$ : dB(A)
Potência de som avaliada	$L_{WA}$ : dB(A)
$K_{DA}$ & $K_{WA}$	dB(A)

Use protecção de ouvidos.



## INFORMAÇÃO DE VIBRAÇÃO

Os valores totais de vibração (soma de vectores triaxíferos) são determinados de acordo com a normativa EN 62841:

Valor da emissão da vibração:	Cortar madeira: $a_{h,w} = 6,163 \text{ m/s}^2$
	Instabilidade K = $1,5 \text{ m/s}^2$

O valor total de vibração declarado e o valor de emissão de ruído declarado foram medidos de acordo com um método de teste normalizado e poderão ser utilizados para comparar ferramentas entre si.

O valor total de vibração declarado e o valor de emissão de ruído declarado também poderão ser utilizados numa avaliação preliminar da exposição.



**AVISO:** a vibração e as emissões de ruído durante o uso efetivo da ferramenta elétrica podem diferir do valor declarado, em função das formas como a ferramenta é utilizada, especialmente no que se refere ao tipo de peça de trabalho que é processada em função dos seguintes exemplos e de outras variações sobre como a ferramenta é utilizada:

O modo como a ferramenta é utilizada, os materiais a cortar ou perfurar.

A ferramenta estar em boas condições e bem conservada.

A utilização do acessório correcto para a ferramenta e a garantia de que está afiado e em boas condições.

A tensão de aderência nas pegas e se são utilizados acessórios anti-vibração e ruído.

Se a ferramenta é utilizada para o objectivo para a qual foi concebida e segundo as instruções.

**Esta ferramenta pode causar síndrome de vibração mão-braço, se não for adequadamente utilizada.**



**AVISO:** Para ser preciso, uma estimativa do nível de exposição nas condições actuais de utilização deve ter em conta todas as partes do ciclo de operação, como os tempos em que a ferramenta está desligada e quando está em funcionamento, mas inactiva, ou seja, não realizando o seu trabalho. Isto poderá reduzir significativamente o nível de exposição durante o período total de trabalho.

Ajudar a minimizar a sua vibração e risco de exposição ao ruído.

Utilize SEMPRE formões, brocas e lâminas afiadas.

Mantenha esta ferramenta de acordo com as instruções e bem lubrificada (quando aplicável).

Se a ferramenta tiver de ser utilizada regularmente, invista em acessórios anti-vibração e anti-ruído.

Planeie o seu horário de trabalho de forma a distribuir a utilização de ferramentas de alta vibração ao longo de vários dias.

# INSTRUCCIONES DE FUNCIONAMIENTO



 **NOTA:** Antes de usar a ferramenta, leia o livro de instruções cuidadosamente.

 **AVISO:** Não soltar o manípulo até a lâmina de serra parar completamente não tocar na lâmina de serra enquanto a lâmina de serra estiver a operar.

## UTILIZAÇÃO DE ACORDO COM AS DISPOSIÇÕES:

A ferramenta destina-se a rasgar e a cortar madeira na transversal e outros materiais em corte reto, assentando ao mesmo tempo firmemente na peça de trabalho.

## MONTAGEM E FUNCIONAMENTO

AÇÃO	FIGURA
<b>ANTES DO FUNCIONAMENTO</b>	
Remover o conjunto de pilhas	Veja Figura A1
Carregamento da bateria	Veja Figura A2
Instalar o conjunto de pilhas	Veja Figura A3
<b>MONTAGEM</b>	
Montagem e Remoção da lâmina de serra <b>NOTA:</b> Bloqueie ou solte o parafuso da lâmina, deve pressionar o botão de bloqueio do eixo.  <b>AVISO:</b> Remova sempre a bateria antes de substituir a lâmina!	Veja Figura B
Ajustar A Profundidade De Corte	Veja Figura C
Ajustar o ângulo de corte	Veja Figura D1, D2
<b>FUNCIONAMENTO</b>	
Ligar e desligar  <b>AVISO:</b> De modo a evitar lesões provocados por corte da lâmina afiada, não coloque as mãos em redor da Placa de Base. <b>NOTA:</b> Mantenha o adaptador contra poeira conectado ao dispositivo de coleta de poeira ao usar a ferramenta.	Veja Figura E
De rasgo e corte cruzado <b>NOTA:</b> A linha de corte da lâmina de serra está alinhada com a marca de corte 0°.	Veja Figura F1, F2
Cortes de bisel	Veja Figura G
Guia paralela	Veja Figura H1, H2

Remoção de poeira de serragem

Veja Figura I

## DICAS DE TRABALHO PARA A SUA FERRAMENTA

Se a sua ferramenta eléctrica aquecer muito, faça-a funcionar em vazio durante 2 a 3 minutos para arrefecer o motor. Evite utilizações prolongadas a velocidades muito baixas.

Proteja as lâminas da serra contra impacto e choque. Exercer força extrema no corte pode reduzir significativamente a capacidade de desempenho da ferramenta e reduzir a vida útil da lâmina da serra.

O desempenho da serragem e a qualidade do corte dependem essencialmente do estado e do número de dentes da lâmina de serra. Como tal, utilize apenas lâminas de serra afiadas adequadas para o material a ser cortado.

Seleção de lâminas: 24 dentes para trabalho em geral, aprox. 40 dentes para cortes mais finos, mais de 40 dentes para cortes muito finos em superfícies delicadas, diamante para ladrilho, painel de cimento, etc. Utilize apenas lâminas de serra recomendadas.

## MANUTENÇÃO

### Remova o conjunto de pilhas da ferramenta antes de realizar qualquer ajuste, reparação ou manutenção.

Mantenha as ferramentas afiadas e limpas para um desempenho melhor e mais seguro. Siga as instruções para lubrificar e substituir acessórios. Inspeccione os cabos de alimentação da ferramenta periodicamente e, caso se encontrem danificados, envie-os para reparação por parte de serviços de assistência autorizada. A sua ferramenta não requer qualquer lubrificação ou manutenção adicional.

Na sua ferramenta eléctrica, não existem componentes susceptíveis de serem substituídos pelo utilizador. Nunca utilize água ou produtos químicos para limpar a sua ferramenta. Limpe-a com um pano macio e seco. Guarde sempre a sua ferramenta num local seco. Mantenha as ranhuras de ventilação do motor devidamente limpas. Mantenha todos os controlos de trabalho sem poeira. Limpe periodicamente a poeira e as aparas da protecção e da base de modo a garantir um desempenho apropriado.

## PARA FERRAMENTAS ELÉTRICAS

O intervalo de temperatura ambiente para a ferramenta e utilização e armazenamento da bateria é entre 0°C e 45°C.

O intervalo de temperatura ambiente recomendado para o sistema de carregamento durante o carregamento é entre 0°C e 40°C.

## PROTEÇÃO AMBIENTAL



Os equipamentos eléctricos não devem ser depositados com o lixo doméstico. Se existirem instalações adequadas deve reciclá-los. Consulte a sua autoridade local para tratamento de lixos ou fornecedor para obter aconselhamento sobre reciclagem.

## RESOLUÇÃO DE PROBLEMAS

Sintoma	Possíveis Causas	Possível Solução
A ferramenta não efetua o arranque quando o disparo Ligar/Desligar é acionado.	O conjunto de pilhas não está ligado. O conjunto de pilhas está desligado.	Verifique se o conjunto de pilhas está bem ligado à tomada de trabalho. Carregamento da bateria.
A profundidade de corte é inferior à definida.	Poeira de serragem acumulada na parte traseira da base.	Sacuda a poeira de serragem. Pode ligar um aspirador para recolher o pó.
A lâmina roda ou desliza	A lâmina não está bem presa ao eixo.	Remova e volte a instalar a lâmina tal como descrito na secção <b>INSTALAR / TROCAR A LÂMINA</b> .
A lâmina não corta em linha reta.	A lâmina está cega. A lâmina não está montada correctamente. A serra não está a ser guiada devidamente.	Monte uma lâmina nova e afiada na serra. Verifique se a lâmina está montada correctamente. Utilize uma guia de extremidade.
A lâmina ressalta quando começa a cortar	A lâmina não está a rodar suficientemente rápido	Deixe que a lâmina de serra atinja a máxima velocidade antes de iniciar um corte no material.

55

## DECLARAÇÃO DE CONFORMIDADE

Nós,  
Positec Germany GmbH  
Grüner Weg 10, 50825 Cologne, Germany

Declaramos que o produto  
Descrição **Worx Serra circular sem fio**  
Tipo **WX520 WX520.X (5- designação de aparelho mecânico, representativo de Serra circular)**  
Função **Corte de materiais diversos, com uma lâmina rotativa dentadas**

cumpra as seguintes Directivas  
**2006/42/EC, 2011/65/EU&(EU)2015/863, 2014/30/EU**

Normas em conformidade com  
**EN 62841-1, EN 62841-2-5, EN 55014-1, EN 55014-2**

Pessoa autorizada a compilar o ficheiro técnico,  
**Nome Marcel Filz**  
**Endereço Positec Germany GmbH**  
**Grüner Weg 10, 50825 Cologne, Germany**



2020/07/23  
Allen Ding  
Engenheiro-chefe adjunto, Teste e Certificação  
Positec Technology (China) Co., Ltd  
18, Dongwang Road, Suzhou Industrial Park,  
Jiangsu 215123, P.R. China

# PRODUCTVEILIGHEID

## ALGEMENE VEILIGHEIDSWAARSCHUWINGEN VOOR VERMOGENSMACHINE

**⚠ WAARSCHUWING:** Lees alle veiligheidswaarschuwingen, instructies, illustraties en specificaties die bij dit elektrisch gereedschap werden meegeleverd. *Het niet opvolgen van alle onderstaande voorschriften kan tot een elektrische schok, brand en/of ernstig persoonlijk letsel leiden.*

**Bewaar alle waarschuwingen en instructies voor latere naslag.**

*De term "(elektrisch) gereedschap" in de waarschuwingen hieronder, verwijst naar uw op netspanning werkende gereedschap (met stroomdraad) of uw accugereedschap (draadloos).*

### 1) WERKGEBIED

**a) Houd uw werkgebied schoon en zorg ervoor dat deze goed verlicht is.** *In rommelige en slecht verlichte werkgebieden gebeuren sneller ongelukken.*

**b) Gebruik elektrisch gereedschap niet in explosieve atmosferen, zoals in de nabijheid van ontvlambare vloeistoffen, gassen of stof.**

*Elektrisch gereedschap veroorzaakt vonken die de stof of de gassen kunnen doen ontvlammen.*

**c) Houd kinderen en omstanders uit de buurt terwijl u met elektrisch gereedschap werkt.**

*Afleidingen kunnen ervoor zorgen dat u de controle over het gereedschap verliest.*

### 2) ELEKTRISCHE VEILIGHEID

**a) De stekker van het elektrisch gereedschap moet passen in het stopcontact. Pas de stekker op geen enkele manier aan om te zorgen dat hij wel past. Gebruik geen adapterstekkers terwijl u geaard elektrisch gereedschap gebruikt.**

*Onaangepaste stekkers die in het stopcontact passen, verminderen de kans op een elektrische schok.*

**b) Vermijd lichamelijk contact met geaarde of gegronde oppervlakken, zoals buizen, radiatoren, fornuizen en koelkasten. Als uw lichaam geaard of geground is, is er een grotere kans op een elektrische schok.**

**c) Stel uw elektrische gereedschap niet bloot aan regen of natte omstandigheden. Water dat elektrisch gereedschap kan binnendringen, vergroot de kans op een elektrische schok.**

**d) Gebruik de stroomdraad niet op een andere manier dan waarvoor deze gemaakt is. Trek niet aan de stroomdraad, ook niet om de stekker uit het stopcontact te krijgen en draag het gereedschap niet door het aan de stroomdraad vast te houden. Houd de stroomdraad uit de buurt van hitte, olie, scherpe hoeken en bewegende onderdelen. Beschadigde of verwarde stroomdraden vergroten de kans op een elektrische**

*schok.*

**e) Wanneer u het elektrische gereedschap buitenshuis gebruikt, dient u te zorgen voor een verlengsnoer dat geschikt is voor gebruik buitenshuis. Het gebruik van een verlengsnoer dat geschikt is voor gebruik buitenshuis, vermindert de kans op een elektrische schok.**

**f) Moet een krachtmachine in een vochtige locatie worden gebruikt, gebruik dan een aardlekschakelaar (ALS). Een ALS vermindert het gevaar op elektrische schokken.**

### 3) PERSOONLIJKE VEILIGHEID

**a) Blijf alert, kijk waar u mee bezig bent en gebruik uw gezonde verstand wanneer u met elektrisch gereedschap werkt. Gebruik geen elektrisch gereedschap wanneer u moe bent of onder de invloed van drugs, alcohol of medicijnen.**

*Een moment van onoplettendheid bij het gebruik van elektrisch gereedschap kan leiden tot ernstig persoonlijk letsel.*

**b) Gebruik een veiligheidsuitrusting. Draag altijd oogbescherming. Een veiligheidsuitrusting, zoals een stofmasker, schoenen met antislipzolen, een veiligheidshelm, of oorbescherming die onder de juiste omstandigheden gebruikt wordt, vermindert de kans op persoonlijk letsel.**

**c) Pas op dat het apparaat niet onbedoeld wordt gestart. Zorg ervoor dat de schakelaar uit staat voordat u de voeding en/of batterij aansluit, en als u de machine oppakt en draagt. Gereedschap dragen terwijl u uw vinger op de schakelaar houdt, of de stekker in het stopcontact steken terwijl het gereedschap ingeschakeld staat, is vragen om ongelukken.**

**d) Verwijder inbussleutels of moersleutels voordat u het gereedschap inschakelt. Een sleutel die nog in of op een draaiend onderdeel van het elektrische gereedschap zit, kan leiden tot ernstig persoonlijk letsel.**

**e) Werk niet boven uw macht. Zorg er altijd voor dat u stevig staat en goed in balans bent. Hierdoor heft u betere controle over het gereedschap in onverwachte situaties.**

**f) Draag geschikte kleding. Draag geen loszittende kleding of sieraden. Houd uw haar en kleding uit de buurt van bewegende onderdelen. Loszittende kleding, sieraden of lang haar kan vast komen te zitten in bewegende onderdelen.**

**g) Wanneer er apparaten worden bijgeleverd voor stofafzuiging en -opvang, zorg er dan voor dat deze aangesloten zijn en op de juiste manier gebruikt worden. Het gebruik van deze apparaten vermindert de gevaren die door stof kunnen ontstaan.**

**h) Als u gereedschap veelvuldig gebruikt, dan kan dit leiden tot het negeren van de veiligheidsprincipes, probeer dit te vermijden. Een achteloze actie kan binnen een fractie van een seconde leiden tot ernstig letsel.**

### 4) GEBRUIK EN ONDERHOUD VAN ELEKTRISCH



## GEREEDSCHAP

- a) Forceer het gereedschap niet. Gebruik gereedschap dat voor de toepassing geschikt is.** *Het gebruik van geschikt gereedschap levert beter werk af en werkt veiliger als het gebruikt wordt op de snelheid waar het voor ontworpen is.*
- b) Gebruik het gereedschap niet wanneer de aan/uitschakelaar niet functioneert.** *Gereedschap dat niet kan worden bediend met behulp van de schakelaar is gevaarlijk en dient te worden gerepareerd.*
- c) Haal de stekker uit het stopcontact en/of verwijder de accu, indien deze kan worden verwijderd, uit het gereedschap voordat u instellingen veranderd, toebehoren vervangt of de machine opbergt.** *Deze preventieve veiligheidsmaatregelen verminderen de kans op het ongewild inschakelen van het gereedschap.*
- d) Berg gereedschap dat niet gebruikt wordt buiten het bereik van kinderen op en laat personen die niet bekend zijn met het gereedschap of met deze veiligheidsinstructies het gereedschap niet bedienen.** *Elektrisch gereedschap kan in de handen van ongetrainde gebruikers gevaarlijk zijn.*
- e) Onderhouden van het gereedschap en accessoires. Controleer of bewegende onderdelen nog goed uitgelijnd staan, of ze niet ergens vastzitten en controleer op elke andere omstandigheid die ervoor kan zorgen dat het gereedschap niet goed functioneert. Wanneer het gereedschap beschadigd is, dient u het te repareren voordat u het in gebruik neemt.** *Veel ongelukken worden veroorzaakt door slecht onderhouden elektrisch gereedschap.*
- f) Houd snijdend gereedschap schoon en scherp.** *Goed onderhouden snijdend gereedschap met scherpe zaagbladen/messen zal minder snel vastlopen en is makkelijker te bedienen.*
- g) Gebruik het gereedschap, de accessoires, de bitjes, enz. in overeenstemming met deze instructies en op de manier zoals bedoeld voor het specifieke type elektrisch gereedschap, rekening houdend met de werkomstandigheden en het uit te voeren werk.** *Het gereedschap gebruiken voor andere doeleinden dan waar deze voor ontworpen is, kan gevaarlijke situaties opleveren.*
- h) Houd de handgrepen en grijppoppervlakten droog, schoon en vrij van olie en smeermiddel.** *Glibberige handgrepen en grijppoppervlakken laten geen veilige hantering toe, en zorgen ervoor dat u geen controle hebt over het gereedschap in onverwachte omstandigheden.*
- 5) GEBUIK EN ONDERHOUD VAN ACCUGEREEDSCHAP**
- a) Laad het accupack alleen op met de door de fabrikant aangegeven oplader.** *Een oplader die geschikt is voor het ene type accupack, kan brand veroorzaken wanneer die gebruikt wordt voor een ander type accupack.*
- b) Gebruik het gereedschap uitsluitend met het**

**aangegeven accupack.** *Door het gebruik van andere accupacks ontstaat de kans op letsel of brand.*

- c) Wanneer het accupack niet gebruikt wordt, dient u het uit de buurt te houden van metalen voorwerpen, zoals paperclips, munten, sleutels, spijkers, schroeven of andere kleine metalen voorwerpen die een verbinding kunnen maken tussen de contactpunten van de terminal.** *Het kortsluiten van de accuterminals kan zorgen voor brandwonden of brand.*
- d) Onder extreme omstandigheden kan er vloeistof uit de accu lopen; raak deze vloeistof niet aan. Wanneer u toch onverhoopt met de vloeistof in aanraking komt, dient u dit onmiddellijk af te spoelen met water. Wanneer de vloeistof in de ogen komt, dient u zo snel mogelijk een arts te raadplegen.** *Vloeistof die afkomstig is uit de accu kan irritatie of brandwonden veroorzaken.*
- e) Gebruik geen accu of gereedschap dat beschadigd of aangepast is.** *Beschadigde of aangepaste accu's kunnen onvoorspelbaar reageren, wat kan leiden tot brand, explosie of het veroorzaken van letsel.*
- f) Stel een accu of gereedschap niet bloot aan vuur of extreme temperatuur.** *Blootstelling aan brand of een temperatuur boven 130°C kan explosie veroorzaken.*
- g) Volg alle instructies en laad de accu of het gereedschap niet op buiten het temperatuurbereik dat vermeld is in de handleiding.** *Onjuist opladen of opladen bij temperaturen buiten het aangegeven bereik kan de accu beschadigen en het risico op brand vergroten.*
- 6) SERVICE**
- a) Laat uw elektrisch gereedschap repareren door een bevoegde reparateur die alleen originele reserveonderdelen gebruikt.** *Zo bent u er zeker van dat uw gereedschap veilig blijft.*
- b) Repareer nooit beschadigde accu's.** *Reparatie van accu's mag alleen worden uitgevoerd door de fabrikant of geautoriseerde onderhoudstechnici.*

## VEILIGHEIDSINSTRUCTIES VOOR ALLE ZAGEN

### ZAAGMETHODE

- a)  WAARSCHUWING: Houd handen uit de buurt van het zaaggedeelte van het blad. Houd uw vrije hand op het hulphandvat of op de motorbehuizing.** *Wanneer beide handen de zaag vasthouden, kunt u zich niet in de handen zagen.*
- b) Reik niet onder het werkobject.** *De beschermkap kan u onder het werkobject niet tegen het zaagblad beschermen.*
- c) Stel de zaagdiepte in op de dikte van het werkobject.** *Er moet minder dan één tand zichtbaar zijn onder het werkobject.*
- d) Houd het werkobject nooit met de handen vast of over uw been. Zet het werkobject vast op een**

stabiel platform. Het is belangrijk om het object voldoende te ondersteunen, zodat uw lichaam niet geraakt kan worden, het zaagblad niet vast kan lopen en u de controle over de machine niet verliest.

- e) **Houd de machine alleen vast bij de geïsoleerde handgrepen, wanneer uw werkzaamheden tot gevolg kunnen hebben dat het accessoire in contact komt met verborgen bedrading of het eigen netsnoer.** Komt het accessoire in contact met een spanningvoerende draad, dank om de metalen delen van de machine onder spanning staan, wat dodelijk kan zijn voor de gebruiker.
- f) **Gebruik bij het schulpen altijd een langgeleider of een richtliniaal.** Dit zorgt voor een nauwkeurige snede en u verminderde kans op een vastgelopen zaagblad.
- g) **Gebruik altijd zaagbladen met opspandoorgaten van de juiste grootte en vorm.** Zaagbladen die niet overeenkomen met de hardware van de zaag zullen excentrisch draaien waardoor u de controle over het apparaat verliest.
- h) **Gebruik nooit beschadigde of onjuiste bouten of ringen voor het zaagblad.** De ringen en moeren voor het zaagblad zijn speciaal ontworpen voor deze zaag zodat deze optimaal presteert en veilig gebruikt kan worden.

## OVERIGE VEILIGHEIDSINSTRUCTIES VOOR ALLE ZAGEN

### Oorzaken en voorkoming van terugslag

- terugslag is een plotselinge reactie als het zaagblad klemt, vastloopt of niet goed uitgelijnd is. Hierdoor schiet de zaag omhoog, uit het werkobject en richting de bediener;

- als het blad klemt of sterk vastloopt omdat de zaagsnede te smal wordt, stopt het zaagblad en als gevolg van de motorreactie schiet het apparaat snel terug richting de bediener;

- als het blad knikt of niet goed is uitgelijnd, zullen de tanden aan de achterkant van het blad in het bovenste oppervlak van het hout zagen, zodat het blad uit de zaagsnede komt en terugschiet richting de bediener. Terugslag is het gevolg van verkeerd gebruik en/ of onjuiste bediening of omstandigheden. Dit kan voorkomen worden door de juiste voorzorgsmaatregelen te nemen, zoals hieronder vermeld.

- a) **Houd de zaag met beide handen goed vast en plaats uw armen zodanig dat u de kracht van een terugslag kunt weerstaan. Ga met uw lichaam aan een van beiden zijden van het zaagblad staan, maar niet op één lijn met het zaagblad.** Terugslag kan ervoor zorgen dat de zaag terugschiet, maar de kracht ervan kan worden weerstaan door de bediener, indien deze de juiste voorzorgsmaatregelen heeft getroffen.
- b) **Als het blad vastloopt, of als de snee om welke reden dan ook wordt onderbroken, laat dan de schakelaar los en houd de zaag bewegingsloos**

**in het materiaal totdat het zaagblad volledig stilstaat. Probeer nooit de zaag uit het werkobject te halen of terug te trekken terwijl het blad nog beweegt; dit kan een terugslag veroorzaken.** Onderzoek en corrigeer zaken ter voorkoming van het vastlopen van het blad.

- c) **Als u de zaag opnieuw aanzet in het werkobject, centreer het zaagblad dan in de zaagsnede en controleer of de zaagtanden niet vastzitten in het materiaal.** Als het zaagblad vastloopt, kan deze omhoog gaan of een terugslag geven zodra de zaag opnieuw wordt gestart.
- d) **Ondersteun grote panelen om zo het risico op het klemmen van het blad en terugslag te voorkomen.** Grote panelen kunnen onder hun gewicht doorzakken. Ondersteuning dient te worden geplaatst aan beide zijden onder het paneel, nabij de zaagsnede en de rand van het paneel.
- e) **Gebruik geen stompe of beschadigde zaagbladen.** Onscherpe of onjuist ingestelde bladen produceren een smalle zaagsnede en dit zorgt voor extra frictie, het vastlopen van het blad en een terugslag.
- f) **Bladdiepte en de sluithefbomen voor het instellen van de afschuining moeten goed zijn vergrendeld voordat u kunt gaan zagen.** Als deze instellingen verschuiven tijdens het zagen, kan het zaagblad vastlopen en een terugslag veroorzaken.
- g) **Wees extra zorgvuldig als u rechtstreeks in een bestaande wand zaagt of andere blinde gebieden.** Het uitstekende zaagblad zaagt mogelijk in voorwerpen die een terugslag kunnen veroorzaken.

## VELLIGHEIDSINSTRUCTIES VOOR HET ZAGEN MET INTERNE PENDELBEVEILIGING

### Functie zaagkap onderaan

- a) **Controleer voor ieder gebruik of de onderste beveiliging op de juiste manier is vergrendeld. Gebruik de zaag niet als de onderste bescherming niet vrij beweegt en onmiddellijk sluit. Klem of bind de onderste bescherming nooit vast in de open positie.** Als de zaag onopzettelijk valt, kan de onderste bescherming verbuigen. Trek de onderste bescherming omhoog met de terugtrekhandel en zorg ervoor dat deze vrij kan bewegen en het blad of welk ander deel niet raakt in alle hoeken of zaagdiepten.
- b) **Controleer de werking van de veer van de onderste bescherming. Als de bescherming en de veer niet goed functioneren, dienen deze voor gebruik te worden gerepareerd.** De onderste bescherming werkt misschien niet goed als gevolg van beschadigde onderdelen, gomachtige aanslag of vuil.

- c) **De onderste bescherming dient alleen handmatig te worden teruggetrokken bij speciale sneden zoals rechtstreks in een oppervlak of samengestelde sneden. Trek de onderste bescherming omhoog met behulp van de terugtrekhendel en zodra het blad in het materiaal gaat, dient u de onderste bescherming los te laten.** Bij alle andere zaagbewerkingen, werkt de onderste bescherming automatisch.
- d) **Let erop dat de onderste bescherming altijd over het blad zit voordat de zaag op een werkbank of de grond wordt gezet.** Bij een onbeschermd zaagblad waarbij de motor niet actief is, loopt de zaag terug en snijdt deze in alles wat in de weg zit. Denk eraan dat het even duurt

## EXTRA VEILIGHEIDSREGELS VOOR UW CIRKELZAAG

1. Gebruik alleen zaagbladen die door de fabrikant worden aanbevolen en beantwoorden aan EN 847-1, als ze bedoeld zijn voor hout en gelijkaardige materialen.
2. Gebruik geen schuurschijven.
3. Gebruik alleen de bladdiameter(s) volgens de markeringen.
4. Identificeer het juiste zaagblad voor het te zagen materiaal.
5. Gebruik alleen zaagbladen die gemarkeerd zijn met een snelheid die gelijk is aan of hoger dan de snelheid die op het apparaat is vermeld.

## VEILIGHEIDSINSTRUCTIES VOOR HET ACCUPACK

- a) **Batterijcellen en accupacks mogen niet gedemonteerd, geopend of vernietigd worden.**
- b) **Sluit accupacks niet kort. Bewaar accupacks niet willekeurig in een doos of lade waar ze elkaar kunnen kortsluiten of door geleidende voorwerpen kortgesloten kunnen worden.**  
Houd het accupack op een afstand van andere metalen voorwerpen als paperclips, muntstukken, sleutels, nagels, schroeven en andere kleine metalen voorwerpen die de contacten van de accupack kunnen verbinden. Kortgesloten contacten van accupacks kunnen brandwonden of brand veroorzaken.
- c) **Stel accupacks niet bloot aan warmte of vuur. Vermijd opslag in direct zonlicht.**
- d) **Stel accupacks niet bloot aan mechanische schokken.**
- e) **Als een accu lekt dient men voorzichtig te zijn dat de vloeistof niet in contact komt met de huid of de ogen. Als dat toch gebeurt spoelt men de huid onder stromend water en raadpleegt men een arts.**
- f) **Raadpleeg meteen een arts wanneer een**

- batterij of accupack is ingeslikt .
- g) **Houd batterijcellen en accupacks schoon en droog.**
- h) **Veeg de aansluitingen van het accupack schoon met een droge doek als ze vuil zijn geworden.**
- i) **Accupacks moeten voor gebruik worden opgeladen. Lees de gebruiksaanwijzing voor de juiste laadinstructies.**
- j) **Laat accupacks niet langdurig opladen als ze niet worden gebruikt.**
- k) **Na een lange opslagperiode kan het nodig zijn het accupack enkele keren op te laden en te ontladen voor een optimale prestatie.**
- l) **Accupacks presteren het best bij normale kamertemperatuur (20°C ± 5°C).**
- m) **Wanneer u accupacks wegwerpt, dient u accupacks van verschillende elektrochemische systemen van elkaar afgezonderd te houden.**
- n) **Laad alleen op met een lader met de technische gegevens van Worx. Gebruik geen andere lader dan de lader die specifiek voor dat doel met de apparatuur is meegeleverd. Een lader voor één type accupack geschikt is kan een brandgevaar inhouden wanneer gebruikt met een ander type.**
- o) **Gebruik geen accupack dat niet bedoeld is voor gebruik met deze apparatuur.**
- p) **Houd accupacks buiten het bereik van kinderen.**
- q) **Bewaar de oorspronkelijke instructies van het product voor latere gebruik.**
- r) **Verwijder het batterijpakket uit de apparatuur als het niet in gebruik is.**
- s) **Volg de juiste procedure voor afvalverwijdering na afdanken van dit apparaat.**
- t) **Gebruik geen cellen van verschillende fabrikanten, capaciteit, afmetingen of typen binnen een apparaat.**
- u) **Verwijder het accupack niet uit de originele verpakking, tot dit nodig is voor gebruik.**
- v) **Let op de plus (+) en min (-) markeringen op de accu en zorg voor correct gebruik.**

## SYMBOLEN

	Lees de gebruikershandleiding om het risico op letsels te beperken
	Waarschuwing
	Draag oorbescherming
	Draag een veiligheidsbril

	Draag een stofmasker
	Accu's kunnen in de waterkringloop terecht komen als ze op onjuiste wijze worden weggegooid, wat gevaarlijk kan zijn voor het ecosysteem. Gooi afgedankte accu's niet weg bij het gesorteerde huishoudelijke afval.
	Niet verbranden
	Afgedankte elektrische producten mogen niet bij het normale huisafval terecht komen. Breng deze producten waar mogelijk naar een recyclecentrum bij u in de buurt. Vraag de verkoper of de gemeente informatie en advies over het recyclen van elektrische apparatuur.
 Li-Ion	Li-Ion-accu Dit product is uitgerust met een symbool dat 'gescheiden inzameling' aanduidt voor alle accu's. Ze worden dan gerecycled of gedemonteerd om de impact op het milieu te verminderen. Accu's kunnen gevaarlijk zijn voor het milieu en de menselijke gezondheid, omdat ze gevaarlijke stoffen bevatten.
	
	Zorg ervoor dat de batterij voorafgaand aan het verwisselen van de accessoires wordt verwijderd.
	Draag beschermende handschoenen
	Vergrendelen
	Ontgrendelen
	Hout
	Zaagblad (TCT)

## ONDERDELENLIJST

1. **INSCHAKELBLOKKERING**
2. **HANDGREEP**
3. **PAL ACCUPACK \***
4. **ACCUPACK \***
5. **AAN/UIT-SCHAKELAAR**
6. **DIEPTESCHAAL**
7. **VERGREDELING VOOR SNIJDIEPTE**
8. **VOETPLAAT**
9. **ASVERGREDELINGSKNOP**
10. **PARALLEL GELEIDER**
11. **SPANINSTALLATIE PARALLELGELEIDER**
12. **STOFZUIGERADAPTER**
13. **VASTE BESCHERMKAP**
14. **EXTRA HANDGREEP**
15. **HOEKMARKERINGEN VOETPLAAT**
16. **BLOKKERING VAN VOETPLAAT**
17. **ZAAGMARKERING 45°**
18. **ZAAGMARKERING 0°**
19. **BINNENSTE FLENS**
20. **AS**
21. **ONDERSTE BESCHERMKAP**
22. **BOUT ZAAGBLAD**
23. **BUITENSTE FLENS**
24. **ZAAGBLAD**
25. **HENDEL VAN ONDERSTE KAP**
26. **LED LAMPJE**

\*Niet alle afgebeelde of beschreven toebehoren worden standaard meegeleverd.

## TECHNISCHE GEGEVENS

Type **WX520 WX520.X** (5 - aanduiding van machines, kenmerkend voor Zaag)

**WX520 WX520.X\*\***

Spanning	20 V $\overline{\text{Max.}}^{***}$	
Onbelaste snelheid	6100 /min	
Grootte van zaagblad	190 mm	
Binnendiameter zaagblad	30 mm	
Zaagblad dikte	TCT Zaagblad	1.6 mm
Max. schaafdiepte	67.5 mm	
Max. schaafdiepte 67.5 mm	Zaagdiepte bij 45°	47.5 mm
	Zaagdiepte bij 90°	67.5 mm
Verstek capaciteit	0-57°	
Gewicht machine (Kaal gereedschap)	2.9 kg	

\*\* X = 1-999, A-Z, M1-M9 zijn alleen voor verschillende klanten, er zijn geen veiligheidsgerelateerde wijzigingen tussen deze modellen.

\*\*\* Spanning gemeten zonder belasting. Beginspanning batterij bereikt maximum 20 volt. Nominale spanning is 18 volt.

Categorie	Typ	Hoedanigheid
20V Accu	WA3550	1.5 Ah
	WA3550.1	1.5 Ah
	WA3551	2.0 Ah
	WA3551.1	2.0 Ah
	WA3553	4.0 Ah
20V Lader	WA3760	0.4 A
	WA3869	2.0 A
	WA3880	2.0 A

We raden u aan om accessoires te kopen in de winkel waar het gereedschap wordt verkocht. Zie het accessoirepakket voor meer informatie. Winkelpersoneel kan u helpen en adviseren.

## GELUIDSPRODUCTIE

A-gewogen geluidsdruk	$L_{pa}$ : dB(A)
A-gewogen geluidsniveau	$L_{wa}$ : dB(A)

$K_{pa}$  &  $K_{wa}$  dB(A)

### Draag oorbescherming.



## TRILLINGSGEGEVENS

Totale trillingswaarden (triax vector-som) volgens EN 62841:

Trillingsemisiewaarde:	Zagen in hout: $a_{h,w} = 6,163 \text{ m/s}^2$
	Onzekerheid $K = 1,5 \text{ m/s}^2$

De totale waarde van trillingen en geluidsemisie werden gemeten volgens een standaard testmethode en kunnen worden gebruikt om gereedschappen te vergelijken.

De totale waarde van trillingen en geluidsemisie kunnen ook voor een voorlopige beoordeling van de blootstelling worden gebruikt.



**WAARSCHUWING:** Trillingen en geluidsemisie die tijdens het gebruik van het gereedschap optreden, kunnen verschillen van de opgegeven waarde, dit is afhankelijk van de manier waarop het gereedschap wordt gebruikt, met name van het werkstuk dat wordt bewerkt, afhankelijk van de volgende voorbeelden en andere variaties in de manier waarop het gereedschap wordt gebruikt:

Hoe de machine gebruikt wordt en hoe het materiaal gesneden of geboord wordt.  
De conditie en de onderhoudstoestand van de machine.  
Gebruik van de juiste toebehoren. Zorg ervoor dat ze scherp zijn en in goede conditie.  
Hoe stevig de handgreep wordt vastgehouden en of er anti-trilling en -geluidsaccessoires worden gebruikt.  
De machine moet gebruik worden zoals door de ontwerper bedoeld is en in overeenstemming met deze instructies.

**Deze machine kan een trillingssyndroom in hand en arm veroorzaken als hij niet op de juiste wijze gehanteerd wordt.**



**WAARSCHUWING:** Voor de nauwkeurigheid moet bij een schatting van het blootstellingsniveau in de feitelijke gebruiksomstandigheden rekening worden gehouden met alle delen van de bewerking, zoals het moment dat de machine wordt uitgeschakeld en de tijden waarop de machine loopt zonder daadwerkelijk gebruikt te worden. Dit kan het blootstellingsniveau over de totale werkperiode aanzienlijk verminderen. Het risico op blootstelling aan trillingen en geluid verminderen.

Gebruik ALTIJD scherpe beitels, boren en zaagbladen. Onderhoud de machine volgens deze instructies en houd hem goed gesmeerd (voor zover van toepassing). Als het gereedschap regelmatig wordt gebruikt,

investeer dan in anti-trilling en -geluidsaccessoires. Plan de werkzaamheden zodat de taken met veel trillingen over een aantal dagen verspreid worden.

## BEDIENINGSINSTRUCTIES

 **OPMERKING:** lees het instructieboekje aandachtig voor gebruik van het gereedschap.

 **WAARSCHUWING:** Maak de hendel niet los, vóórdat het zaagblad geheel stilstaat en raak het zaagblad niet aan als het zaagblad draait.

### BEOOGD GEBRUIK:

Het gereedschap is bedoeld voor het in de lengte en kruiselings zagen van hout, en andere materialen in rechte lijnen, terwijl het stevig op het werkstuk rust.

### ASSEMBLAGE EN BEDIENING

ACTIE	AFBEELDING
<b>VOOR GEBRUIK</b>	
De accu verwijderen	Zie Fig. A1
De batterij opladen	Zie Fig. A2
De accu installeren	Zie Fig. A3
<b>MONTAGE</b>	
Monteren En Verwijderen Zaagblad <b>OPMERKING:</b> voor losdraaien of vastdraaien van de bladbout moet de spilvergrendelknop worden ingedrukt.  <b>WAARSCHUWING:</b> Verwijder vóórdat u het zaagblad vervangt altijd eerst de accu!	Zie Fig. B
Zaagdiepte Aanpassen	Zie Fig. C
Zaag hoek Aanpassen	Zie Fig. D1, D2
<b>BEDIENING</b>	
Veiligheidsschakelaar  <b>WAARSCHUWING:</b> Leg uw handen niet rond de grondplaat om letsel door het scherpe zaagblad te voorkomen. <b>OPMERKING:</b> Wanneer u het gereedschap gebruikt, sluit u de stofadapter aan op de stofafscheider.	Zie Fig. E
Kruis- en schulpzagen <b>OPMERKING:</b> Lijn de snijlijn van het zaagblad uit met het snijpunt 0°.	Zie Fig. F1, F2
Schuine zaagbewegingen	Zie Fig. G
Parallel Geleider	Zie Fig. H1, H2

Zaagsel Verwijderen

Zie Fig. I

### TIPS VOOR HET WERKEN MET UW APPARAAT

Wordt de machine te heet, laat hem dan 2 à 3 minuten onbelast draaien om de motor af te koelen. Gebruik de zaag niet langere tijd bij een zeer lage snelheid. Bescherm de zaagbladen tegen schokken en stoten. Te sterke voorwaartse aandrukkraft beperkt de capaciteit van het gereedschap aanzienlijk en bekort de levensduur van het zaagblad. Zaagcapaciteit en zaagkwaliteit zijn in belangrijke mate afhankelijk van de toestand en de tandvorm van het zaagblad. Gebruik daarom alleen scherpe, voor het te bewerken materiaal geschikte zaagbladen.

Te gebruiken messen: 24 tanden voor algemeen werk, ongeveer 40 tanden voor fijne sneden, meer dan 40 tanden voor zeer fijne sneden in tere oppervlakken. Gebruik alleen de aanbevolen zaagbladen.

## ONDERHOUD

### Trek de voedingskabel uit de aansluiting voordat u eventuele aanpassingen, reparaties of onderhoud uitvoert.

Houd uw gereedschappen scherp en schoon voor betere en veiligere prestaties. Volg de instructies voor het smeren en vervangen van toebehoren. Inspecteer periodiek de kabels van het gereedschap. Als ze beschadigd zijn moet u ze laten repareren door een erkend onderhoudscentrum. Uw gereedschap vereist geen smering of onderhoud. Dit gereedschap bevat geen onderdelen die door de gebruiker dienen te worden onderhouden. Gebruik nooit water of chemische reinigingsmiddelen voor het schoonmaken van uw elektrische gereedschap. Veeg schoon met een droge doek. Bewaar uw elektrische gereedschap altijd op een droge plaats. Houd de ventilatieopeningen van de motor schoon. Houd alle bedieningselementen vrij van stof. Verwijder zaagsel en houtkrullen geregeld van de kap en de voetplaat om zeker te zijn van goede prestaties.

## VOOR GEREEDSCHAP MET ACCU'S

De omgevingstemperatuur voor het gebruik van het gereedschap en de accu en de opslag ligt tussen 0°C en 45°C.

De aanbevolen omgevingstemperatuur voor het laadsysteem tijdens het opladen ligt tussen 0°C en 40°C.

## BESCHERMING VAN HET MILIEU



Afgedankte elektrische producten mogen niet bij het normale huisafval terechtkomen.

 Breng deze producten waar mogelijk naar een recyclecentrum bij u in de buurt. Vraag de verkoper of de gemeente informatie en advies over het recyclen van elektrische apparatuur.

## PROBLEMEN OPLOSSEN

Symptoom	Mogelijke oorzaken	Mogelijke Oplossing
Machine start niet als de aan/uitschakelaar bediend wordt.	Accu niet aangesloten. Accu is leeg.	Controleer of de accu goed is aangesloten en of de aansluiting functioneert. Laad de accu op.
Zaagdiepte is minder dan is ingesteld.	Opgehoopt zaagsel aan de achterkant van de voetplaat.	Schud het zaagsel weg. Overweeg om stofafzuiging te gebruiken.
Zaagmes draait door of slijpt.	Zaagblad zit niet stevig vast op de as.	Verwijder het zaagblad en monteer het zoals beschreven onder <b>Monteren En Verwijderen Zaagblad</b> .
Er wordt geen rechte snede gemaakt.	Zaagblad is bot. Zaagblad is niet goed gemonteerd. Zaagblad wordt niet goed geleid.	Monteer een nieuw, scherp zaagblad. Controleer of het zaagblad goed gemonteerd is. Gebruik een parallelle geleider.
Terugslag bij het beginnen van een snede	Zaagblad draait niet snel genoeg.	Laat het zaagblad op snelheid komen voordat u met zagen begint.

## CONFORMITEITVERKLARING

Wij,  
Positec Germany GmbH  
Grüner Weg 10, 50825 Cologne, Germany

18, Dongwang Road, Suzhou Industrial Park,  
Jiangsu 215123, P.R. China

Verklaren dat het product  
Beschrijving **Accu Cirkelzaag**  
Type **WX520 WX520.X (5- aanduiding van machines, kenmerkend voor Zaag)**  
Functie **snijden van verschillende materialen met een draaiende getande zaagblad**

Voldoet aan de volgende richtlijnen,  
**2006/42/EC, 2011/65/EU&(EU)2015/863, 2014/30/EU**

Normen voldoen aan,  
**EN 62841-1, EN 62841-2-5, EN 55014-1, EN 55014-2**

De persoon die bevoegd is om het technische bestand te compileren,

**Naam Marcel Filz**  
**Adres Positec Germany GmbH**  
**Grüner Weg 10, 50825 Cologne, Germany**



2020/07/23  
Allen Ding  
Plaatsvervangend Chief Ingenieur, Testen en  
Certificering  
Positec Technology (China) Co., Ltd

# PRODUKTSIKKERHED

## GENERELLE

### SIKKERHEDSINSTRUKSER

#### FØR EL-VÆRKTØJ

**⚠ ADVARSEL:** Læs alle sikkerhedsadvarsler, instruktioner, illustrationer og specifikationer, som følger med el-værktøjet. I tilfælde af manglende overholdelse af anvisningerne nedenfor er der risiko for elektrisk stød, brand og/eller alvorlige personskader.

**Gem alle advarsler og instruktioner til senere brug.**

Begrebet "el-værktøj" i instruksione refererer til el-værktøj, der kører på lysnettet, (med netkabel) samt akku-værktøj (uden netkabel).

#### 1) SIKKERHED PÅ ARBEJDSPLADSEN

##### a) Sørg for, at arbejdsområdet er rent og ryddeligt.

Jorden eller uoplyste arbejdsområder øger faren for uheld.

**b) Brug ikke el-værktøjet i eksplosionstruede omgivelser, hvor der er brændbare væsker, gasser eller støv.** El-værktøj kan slå gnister, der kan antænde støv eller dampe.

**c) Sørg for, at andre personer og ikke mindst børn holdes væk fra arbejdsområdet, når el-værktøjet er i brug.** Hvis man distraheres, kan man miste kontrollen over el-værktøjet.

#### 2) ELEKTRISK SIKKERHED

##### a) El-værktøjets stik skal passe til kontakten.

Stikket må under ingen omstændigheder ændres. Brug ikke adapterstik sammen med jordforbundet el-værktøj. Uændrede stik, der passer til kontakterne, nedsætter risikoen for elektrisk stød.

**b) Undgå kropskontakt med jordforbundne overflader som f.eks. rør, radiatorer, komfurer og køleskabe.** Hvis din krop er jordforbundet, øges risikoen for elektrisk stød.

**c) El-værktøjet må ikke udsættes for regn eller fugt.** Indtrængning af vand i et el-værktøj øger risikoen for elektrisk stød.

**d) Brug ikke ledningen til formål, den ikke er beregnet til.** Du må aldrig bære el-værktøjet i ledningen, hænge el-værktøjet op i ledningen eller rykke i ledningen for at trække stikket ud af kontakten. Beskyt ledningen mod varme, olie, skarpe kanter eller maskindele, der er i bevægelse. Beskadigede eller indviklede ledninger øger risikoen for elektrisk stød.

**e) Hvis el-værktøjet benyttes i det fri, må der kun benyttes en forlængerledning, der er egnet til udendørs brug.** Brug af forlængerledning til udendørs brug nedsætter risikoen for elektrisk stød.

**f) Hvis det ikke kan undgås at bruge el-værktøjet i fugtige omgivelser, skal der bruges et HFI-relæ.** Brug af et HFI-relæ reducerer risikoen for at få elektrisk stød.

#### 3) PERSONLIG SIKKERHED

**a) Det er vigtigt at være opmærksom, se, hvad man laver, og bruge el-værktøjet fornuftigt.** Brug ikke noget el-værktøj, hvis du er træt, har nydt alkohol eller er påvirket af medikamenter eller euforiserende stoffer. Få sekunders uopmærksomhed ved brug af el-værktøjet kan føre til alvorlige personskader.

**b) Brug beskyttelsesudstyr og hav altid beskyttelsesbriller på.** Brug af sikkerhedsudstyr som f.eks. støvmaske, skridsikkert fodtøj, beskyttelseshjelm eller høreværn afhængig af maskintype og anvendelse nedsætter risikoen for personskader.

**c) Undgå utilsigtet igangsætning. Kontrollér, at el-værktøjet er slukket, før du tilslutter det til strømtilførslen og/eller akkuen, løfter eller bærer det.** Undgå at bære el-værktøjet med fingeren på afbryderen og sørg for, at el-værktøjet ikke er tændt, når det sluttes til nettet, da dette øger risikoen for personskader.

**d) Gør det til en vane altid at fjerne indstillingsværktøj eller skruenøgler, før el-værktøjet tændes.** Hvis et stykke værktøj eller en nøgle sidder i en roterende maskindele, er der risiko for personskader.

**e) Undgå en unormal legemsposition. Sørg for at stå sikkert, mens der arbejdes, og kom ikke ud af balance.** Dermed har du bedre muligheder for at kontrollere el-værktøjet, hvis der skulle opstå uventede situationer.

**f) Brug egnet arbejdstøj. Undgå løse beklædningsgenstande eller smykker. Hold hår og tøj væk fra dele, der bevæger sig.** Dele, der er i bevægelse, kan gribe fat i løstsiddende tøj, smykker eller langt hår.

**g) Hvis støvsugnings- og opsamlingsudstyr kan monteres, er det vigtigt, at dette tilsluttes og benyttes korrekt.** Brug af en støvsugning kan reducere støvmængden og dermed den fare, der er forbundet støv.

**h) Selvom du kender værktøjet godt og er vant til at bruge det, skal du alligevel være opmærksom og overholde sikkerhedsanvisningerne.** Et øjeblik uopmærksomhed kan medføre alvorlige personskader.

#### 4) OMHYGGE OG OMGANG MED OG BRUG AF EL-VÆRKTØJ

**a) Undgå overbelastning af el-værktøjet. Brug altid et el-værktøj, der er beregnet til det stykke arbejde, der skal udføres.** Med det passende el-værktøj arbejder man bedst og mest sikkert inden for det angivne effektområde.

**b) Brug ikke et el-værktøj, hvis afbryder er defekt.** Et el-værktøj, der ikke kan startes og stoppes, er farlig og skal repareres.

**c) Træk stikket ud af stikkontakten og/eller fjern akkuen, hvis den er aftagelig, før maskinen indstilles, før skift af tilbehørsdele eller før el-værktøjet lægges til opbevaring.** Disse sikkerhedsforanstaltninger forhindrer utilsigtet start af el-værktøjet.

**d) Opbevar ubenyttet el-værktøj uden for børns**



**rækkevidde. Lad aldrig personer, der ikke er fortrolige med el-værktøjet eller ikke har gennemlæst disse instrukser, benytte el-værktøjet.** El-værktøj er farligt, hvis det benyttes af ukyndige personer.

**e) Vedligehold el-værktøj og tilbehørsdele. Kontroller, om bevægelige maskindele fungerer korrekt og ikke sidder fast, og om delene er brækket eller beskadiget, således at el-værktøjets funktion påvirkes. Få beskadigede dele repareret, inden el-værktøjet tages i brug.**

Mange uheld skyldes dårligt vedligeholdte el-værktøjer.

**f) Sørg for, at skæreværktøjer er skarpe og rene.** Omhyggeligt vedligeholdte skæreværktøjer med skarpe skærekanter sætter sig ikke så hurtigt fast og er nemmere at fjerne.

**g) Brug el-værktøj, tilbehør, indsatsværktøj osv. iht. disse instrukser. Tag hensyn til arbejdsforholdene og det arbejde, der skal udføres.** Anvendelse af el-værktøjet til formål, som ligger uden for det fastsatte anvendelsesområde, kan føre til farlige situationer.

**h) Hold håndtag og gribeflader tørre, rene og fri for olie og smørefedt.** Hvis håndtag og gribeflader er glatte, kan værktøjet ikke håndteres og styres sikkert, hvis der sker noget uventet.

## 5) OMHYGGELIG OMGANG MED OG BRUG AF AKKU-VÆRKTØJER

**a) Oplad kun akkuer i ladeaggregater, der er anbefalet af fabrikanten.** ET ladeaggregat, der er egnet til en bestemt type akkuer, må ikke benyttes med andre akkuer - brandfare.

**b) Brug kun de akkuer, der er beregnet til værktøjet.** Brug af andre akkuer øger risikoen for personskader og er forbundet med brandfare.

**c) Ikke benyttede akkuer må ikke komme i berøring med kontorclips, mønter, nøgler, søm, skruer eller andre små metalgenstande, da disse kan kortslutte kontakterne.** En kortslutning mellem akku-kontakterne øger risikoen for personskader i form af forbrændinger.

**d) Hvis akkuen anvendes forkert, kan der slippe væske ud af akkuen. Undgå at komme i kontakt med denne væske. Hvis det alligevel skulle ske, skylles med vand. Søg læge, hvis væsken kommer i øjnene.** Akku-væske kan give hudirritation eller forbrændinger.

**e) Brug ikke akkuer eller værktøj, som er beskadiget eller modificeret.** Beskadigede eller modificerede akkuer kan opføre sig uforudsigeligt og forårsage brand, eksplosion eller fare for personskade.

**f) Akkuer eller værktøj må ikke udsættes for ild eller meget høje temperaturer.** Ild eller temperaturer over 130°C kan medføre eksplosion.

**g) Følg alle instruktioner for opladning. Akkuen må ikke oplades ved temperaturer uden for det område, der er angivet i instruktionerne.** Forkert opladning eller opladning ved temperaturer uden for det angivne område kan medføre skader på akkuen og forøge brandfaren.

## 6) Service

**a) Sørg for, at el-værktøj kun repareres af kvalificerede fagfolk og at der kun benyttes originale reservedele.** Dermed sikres størst mulig maskinsikkerhed.

**b) Beskadigede akkuer må aldrig repareres.** Reparation af akkuer må kun udføres af producenten eller autoriserede reparatører.

# SIKKERHEDSANVISNINGER TIL ALLE SAVE

## Skæringsprocedurer

**a)  ADVARSEL: Hold hænderne væk fra saveområdet og savklingen.** Hvis du bruger begge hænder til at holde saven, kan de ikke blive ramt af savklingen.

**b) Ræk ikke ind under et arbejdsemne.** Styret kan ikke beskytte dig mod savklingen nedenunder arbejdsemnet.

**c) Juster savedybden i forhold til tykkelsen på arbejdsemnet.** Mindre end hel tand på klingen bør være synlig under arbejdsemnet.

**d) Hold aldrig det emne, du saver i, i dine hænder eller hen over dine ben. Placer dit arbejdsemne på en stabil flade.** Det er vigtigt at understøtte dit emne omhyggeligt for at minimere risikoen for fare, for at savklingen binder eller at du mister kontrollen.

**e) Brug kun isolerede håndtag, når der udføres en arbejdshandling, hvor skæreudstyret kan komme i kontakt med skjult ledningsføring eller dets egen ledning.** Skæreudstyr, der kommer i kontakt med en "levende" ledning, kan gøre udsatte metaldele på værktøjsmaskinen "levende" og give operatøren elektrisk stød.

**f) Ved fræsning skal du altid bruge afskærmning af fræseren eller en kantretter.** Dette forbedrer nøjagtigheden på savningen og nedsætter risikoen for at savklingen binder.

**g) Brug altid savklinger i den rigtige størrelse og med rigtig form på dornhuller.** Savklinger, der ikke matcher savens montering, vil køre excentrisk, hvilket kan medføre, at du mister kontrollen.

**h) Brug aldrig beskadigede eller forkerte skiver eller bolte til klingen.** Skiver og bolte til klingen er specielt beregnet til din sav for at optimere ydelsen og sikkerheden ved brug.

# FLERE SIKKERHEDSINSTRUKSER FOR ALLE SAVE

## Årsager til og beskyttelse af bruger mod tilbageslag

- Tilbageslag er en pludselig reaktion på klemning, modstand eller forkert justering af savklingen, der medfører, at saven ukontrolleret løftes op og ud af arbejdsemnet lige imod brugeren.

- Når savklingen kommer i klemme eller begrænses

af et snævert savsnit, når savklingen stagnerer, og motorreaktionen driver enheden hurtigt tilbage mod brugeren.

- Hvis savklingen klemmes eller kører dårligt i savningen, hvis tænderne på bagkanten af klingen griber fat i træets overflade, som medfører, at klingen løber ud af savsnittet og hopper lige imod brugeren.

Tilbageslag er en følge af forkert brug af saven og/eller forkerte arbejdsmetoder eller betingelser, der kan undgås ved at tage de forholdsregler, der er angivet nedenfor.

- a) Hold godt fast med begge hænder på saven, og placer dine arme i en position, så de kan modstå tilbageslag. Placer din krop langs med en af siderne på klingen, men aldrig ud for klingen.**  
Tilbageslag kan medføre, at saven springer tilbage, men tilbageslag kan kontrolleres af brugeren, hvis der tages de fornødne forholdsregler.
- b) Når klingen binder, eller når savning afbrydes af en hvilken som helst årsag, skal du trykke på udløseren og holde saven ubevægelig i materialet, indtil klingen standser helt. Forsøg aldrig at fjerne saven fra arbejdet, eller trække saven baglæns, mens klingen bevæger sig, da der ellers kan opstå tilbageslag.** Undersøg og foretag de nødvendige rettelser, der kan forhindre, at klingen binder.
- c) Når du genstarter en sav i et stykke arbejde, skal du placere savklingen i midten af savsnittet og kontrollere, at ingen af tænderne sidder fast i materialet.** Hvis savklingen binder, kan den bevæge sig opad og give tilbageslag fra arbejdet, når saven genstartes.
- d) Understøt store plader for at minimere risikoen for at savklingen klemmes eller giver tilbageslag.** Store plader har tendens til at hænge nedad på grund af deres egen vægt. Understøtning skal placeres under pladen på begge sider tæt ved savelinjen og tæt ved pladens kant.
- e) Brug ikke sløve eller forkerte savklinger.** Savklinger, der er sløve eller forkerte, giver et smalt savsnit, som kan medføre for stor friktion, at klingen binder og medføre tilbageslag.
- f) Klingens dybde og håndtag til justering af smig skal være spændte og sikrede, før der saves.** Hvis klingens justering skifter, mens der saves, kan det medføre, at den binder eller giver tilbageslag.
- g) Vær ekstra omhyggelig, når du savning i eksisterende vægge eller områder uden for synsvidde.** Den udstående savklinge kan save i emner, der kan give tilbageslag.

## SIKKERHEDSANVISNINGER FOR SAVE MED INDRE PENDULAFSKÆRMNING

Med nedre afskærmning

- a) Kontrollér, at den nedre afskærmning lukker korrekt inden hver brug. Brug ikke saven, hvis den nedre afskærmning ikke kan bevæges frit**

**og lukker korrekt. Fastlås aldrig den nedre afskærmning i åben position.** Hvis saven tabes, kan den nedre afskærmning blive bøjet. Hæv den nedre afskærmning med håndtaget for at kontrollere, at det bevæger sig frit og ikke rører ved klingen eller andre dele. Dette skal kontrolleres for alle skærevinkler og -dybder.

- b) Kontrollér, at fjederen i den nedre afskærmning fungerer. Hvis afskærmningen og fjederen ikke fungerer korrekt, skal de repareres inden brug.** Den nedre afskærmning kan bevæge sig langsomt på grund af beskadigede dele, harpiksaflejringer eller akkumuleret snavs.
- c) Den nedre afskærmning må kun trækkes tilbage manuelt til særlige saveopgaver, f.eks. stiksavning eller kombinerede snit. Hæv den nedre afskærmning ved hjælp af håndtaget, og slip den, så snart klingen har kontakt med emnet.** Til alle andre saveopgaver skal den nedre afskærmning fungere automatisk.
- d) Kontrollér altid, at den nedre afskærmning dækker klingen, inden du sætter saven fra dig på arbejdsbordet eller gulvet.** Hvis klingen roterer og ikke er tildækket, vil den få saven til at rulle baglæns og save i alt, den støder ind i. Vær opmærksom på, at klingen er et stykke tid om at stoppe, når tænd/sluk-knappen slippes.

## SÆRLIGE SIKKERHEDSREGLER TIL RUNDSAVEN

1. Brug kun savklinger anbefalet af producenten, som er i overensstemmelse med EN 847-1, hvis det er beregnet til træ og lignende materialer.
2. Brug ikke rundsaven til at save i træstammer eller grene.
3. Brug kun en bladdiameter i overensstemmelse med markeringen.
4. Vælg den rigtige savklinge, til det materiale, der skal saves i.
5. Brug kun savklinger, der er markeret til samme eller højere hastigheder, end den hastighed, der er markeret på værktøjet

## SIKKERHEDSFORSKRIFTER TIL BATTERISÆT

- a) Sekundærelementer eller batterisæt må ikke skilles ad, åbnes eller knuses.**
- b) Et batterisæt må ikke kortsluttes. Batterisæt må ikke opbevares lemfældigt i en kasse eller skuffe, hvor de kan kortslutte hinanden eller kortsluttes af ledende genstande.** Når batterisættet ikke er i brug, skal det holdes væk fra andre metalgenstande, såsom papirclips, mønter, nøgler, søm, skruer eller andre små metalgenstande, der kan skabe en forbindelse fra en pol til en anden, Kortslutning af batteripoler kan medføre



forbrændinger eller brand.

- c) **Batterisættet må ikke udsættes for varme eller ild. Må ikke opbevares i direkte sollys.**
- d) **Batterisættet må ikke udsættes for mekaniske stød.**
- e) **I tilfælde af at et batteri lækker, må væsken ikke komme i kontakt med huden eller øjne. Hvis der er sket kontakt, skal det berørte område vaskes med rigelige mængder vand, hvorefter der søges lægehjælp.**
- f) **Søg straks lægehjælp, hvis et element eller batterisæt er nedsvælgnet.**
- g) **Opbevar batterisæt på et rent og tørt sted.**
- h) **Aftr batterisættets poler med en tør klud, hvis de bliver snavsede.**
- i) **Batterisæt skal oplades før anvendelsen. Anvend altid den korrekte oplader, og læs producentens anvisninger eller brugervejledning for, hvordan batterierne oplades korrekt.**
- j) **Et batterisæt må ikke efterlades til opladning i længere tid, hvis det ikke anvendes.**
- k) **Efter længere opbevaringsperioder kan det være nødvendigt at oplade eller aflade batterisættet flere gange for at op den optimale ydelse.**
- l) **Batterisæt yder mest optimalt, når de anvendes ved normal stuetemperatur (20 °C ± 5 °C).**
- m) **Ved bortskaffelse af batterisæt, skal batterisæt af forskellige elektrokemiske systemer holdes adskilte fra hinanden.**
- n) **Genoplad kun med laderen specificeret af Worx. Anvend ingen anden oplader end den, der specifikt er beregnet til brug med udstyret. En oplader, der passer til en type batterisæt kan skabe risiko for brand ved brug med et andet batterisæt.**
- o) **Brug kun det korrekte batteri til udstyret.**
- p) **Batterisættet skal opbevares utilgængeligt for børn.**
- q) **Opbevar den originale produktliteratur til fremtidig brug.**
- r) **Batterisættet skal fjernes fra udstyret, når det ikke er i brug.**
- s) **Bortskaffes på en miljørigtig måde.**
- t) **Bland ikke batterier af forskellig fremstilling, kapacitet, størrelse eller type i enheden.**
- u) **Tag ikke batteriet ud af originalemballagen, før det er nødvendigt.**
- v) **Vær opmærksom på plus (+) og minus (-) mærkerne på batteriet for at sikre korrekt brug.**

## SYMBOLER

	For at undgå risikoen for personskader skal brugeren læse brugervejledningen
------------------------------------------------------------------------------------	------------------------------------------------------------------------------

	Advarsel
	Bær høreværn
	Bær øjenværn
	Bær støvmaske
	Hvis det ikke håndteres korrekt, kan batteriet muligvis komme ind i vandcyklussen, hvilket kan forårsage skade på økosystemet. Bortskaf ikke brugte batterier som usorteret kommunalt affald.
	Må ikke brændes
	Affald af elektriske produkter må ikke bortskaffes sammen med husholdningsaffald. Indlever så vidt muligt produktet til genbrug. Kontakt de lokale myndigheder eller forhandleren, hvis du er i tvivl.
 	Lithium-ion-batteri. Dette produkt er markeret med symbolet "samlet separat" med alle batteripakker og batteripakker. Genanvend derefter eller fjern det for at reducere påvirkningen på miljøet. Batteripakken indeholder skadelige stoffer, der kan være skadelige for miljøet og menneskers sundhed.
	Sørg for, at batteriet er taget ud inden tilbehør skiftes.
	Bær beskyttelseshandsker
	Lås

	Lås op
	Træ
	Savklinge (TCT)

## AGGREGATELEMENTER

<b>1.</b>	<b>KONTAKTSPÆRRE</b>
<b>2.</b>	<b>HÅNDGREB</b>
<b>3.</b>	<b>UDLØSERKLIPS TIL BATTERIPAKKE *</b>
<b>4.</b>	<b>BATTERIPAKKE *</b>
<b>5.</b>	<b>START-STOP-KONTAKT</b>
<b>6.</b>	<b>SKÆREDYBDESKALA</b>
<b>7.</b>	<b>SKÆREDYBDE LÅSEKONTAKT</b>
<b>68</b>	<b>8. GRUNDPLADE</b>
<b>9.</b>	<b>SPINDELLÅSEKNAP</b>
<b>10.</b>	<b>PARALLELSTYR</b>
<b>11.</b>	<b>INDSPÆNDINGSFIKSTUR FOR PARALLELSTYR</b>
<b>12.</b>	<b>VAKUUMADAPTER</b>
<b>13.</b>	<b>FAST AFSKÆRMNING</b>
<b>14.</b>	<b>FORRESTE HÅNDGREB</b>
<b>15.</b>	<b>VINKELSKALA TIL SÅLEN</b>
<b>16.</b>	<b>LÅSEKONTAKT PÅ GRUNDPLADENS SKRÅSNIT</b>
<b>17.</b>	<b>SKÆREMÆRKE, 45°</b>
<b>18.</b>	<b>SKÆREMÆRKE, 0°</b>
<b>19.</b>	<b>INDVENDIG FLANGE</b>
<b>20.</b>	<b>SPINDEL</b>
<b>21.</b>	<b>NEDERSTE AFSKÆRMNING</b>
<b>22.</b>	<b>INDERFLANGEN</b>
<b>23.</b>	<b>YDRE FLANGE</b>

**24. SAVKLINGE**

**25. HOLDER TIL NEDERSTE AFSKÆRMNING**

**26. SYNSBELYSNING**

\* Illustreret eller beskrevet tilbehør er kun delvis indeholdt i leverancen.

## TEKNISKE DATA

Type **WX520 WX520.X** (5 - udpegning af maskiner, repræsentant for Saw)

		<b>WX520 WX520.X **</b>
Spænding		20 V $\overline{=}$ Max. ***
Hastighed uden ladning		6100 /min
Klindediameter		190 mm
Klingens boring		30 mm
Savbladstykkelse	Savklinge (TCT)	1.6 mm
Savning maks. emnetykkelse		67.5 mm
Skæredybde	Skæredybde ved 45°	47.5 mm
	Skæredybde ved 90°	67.5 mm
Vinkelfunktion		0-57°
Maskinens (Bare værktøjer)		2.9 kg

\*\* X = 1-999, A-Z, M1-M9 er kun til forskellige kunder, der er ingen sikkerhedsrelaterede ændringer mellem disse modeller

\*\*\* Spændingen er målt uden arbejdsbelastning. Den indledende batterispænding når maksimalt op på 20 volt. Nominel spænding er 18 volt.

<b>Kategori</b>	<b>typen</b>	<b>Kapacitet</b>
20V batteri	WA3550	1.5 Ah
	WA3550.1	1.5 Ah
	WA3551	2.0 Ah
	WA3551.1	2.0 Ah
	WA3553	4.0 Ah

20V oplader	WA3760	0.4 A
	WA3869	2.0 A
	WA3880	2.0 A

Vi anbefaler, at du køber tilbehør fra den butik, hvor værktøjet sælges. Se tilbehørspakken for flere detaljer. Butikspersonale kan hjælpe og rådgive dig.

## STØJINFORMATION

A-vægtet lydtryksniveau  $L_{PA}$ : dB(A)

A-vægtet lydeffektniveau  $L_{WA}$ : dB(A)

$K_{PA}$  &  $K_{WA}$  dB(A)

Bær høreværn.



## VIBRATIONSINFORMATION

Den totale værdi for vibration målt ifølge EN 62841:

Værdi for vibration:	Opkæring af træ: $a_{h,w} = 6,163 \text{ m/s}^2$
	Usikkerhed $K = 1,5 \text{ m/s}^2$

Den angivne vibrationstotalværdi og den deklarerede støjemissionsværdi er målt i overensstemmelse med en standard testmetode og kan bruges til at sammenligne et værktøj med et andet.

Den angivne vibrationstotalværdi og den angivne støjemissionsværdi kan også anvendes i en foreløbig vurdering af eksponeringen

**ADVARSEL:** Vibrationer og støjemissioner under selve brugen af elværktøjet kan afvige fra den deklarerede værdi afhængigt af, hvordan værktøjet bruges, især hvad slags emne behandles afhængigt af følgende eksempler og andre variationer af, hvordan værktøjet bliver brugt:

Hvordan værktøjet bruges og materialerne skæres eller bores.

Værktøjets stand og vedligeholdelse.

Anvendelse af korrekt tilbehør og kontrol med, at det er skarpt og i en i det hele taget god tilstand.

Hvor kraftigt, der holdes fast i håndtaget og, om der benyttes antivibrationsudstyr.

Om værktøjet anvendes i henhold til dets konstruktion og nærværende anvisninger.

**Værktøjet kan medføre et hånd/arm-vibrationssyndrom, hvis det ikke bruges på rigtig måde.**

**ADVARSEL:** En vurdering af udsættelsesgraden under det aktuelle brug skal omfatte alle dele af arbejds cyklussen, herunder antallet af gange værktøjet slås til og fra, og tomgangsdriften uden for selve arbejdsopgaven. Dette kan afgørende reducere udsættelsesniveauet i den samlede arbejdsperiode. Hjælper med at minimere risikoen for vibrationer og støjeksponering.

Brug ALTID skarpe mejsler, bor og blade. Vedligehold værktøjet i overensstemmelse med disse instruktioner og hold det korrekt smurt (hvor det er nødvendigt).

Hvis værktøjet skal bruges regelmæssigt, skal du investere i anti-vibrations- og støj tilbehør.

Planlæg dit arbejde, så du kan fordele arbejde med kraftige vibrationer over flere dage.

## BETJENINGSVEJLEDNING



**NOTER:** Før du bruger dette værktøj, læs instruktionsbogen omhyggeligt.



**ADVARSEL:** Frigør ikke håndtaget, før savbladet er helt stoppet, og rør ikke ved savbladet mens det roterer.

### BEREGNET ANVENDELSESOMRÅDE:

Maskinen er beregnet til længde- og krydsskæring af træ med lige skærelinjer, mens den hviler fast på arbejdsstykket.

### MONTERING OG DRIFT

HANDLING	FIGUR
<b>FØR BRUG</b>	
Udtagning af batteriet	Se Fig. A1
Opladning af batteriet	Se Fig. A2
Installation af batteriet	Se Fig. A3
<b>MONTERING</b>	
Montering og afmontering af savklinge <b>BEMÆRK:</b> Lås eller løsn knivbolten, spindellåseknapen skal være trykket ned.	Se Fig. B
<b>ADVARSEL:</b> Fjern altid batteriet, før du skifter blad!	
Justering af skæringsdybde	Se Fig. C
Justering af vinkel på grundplade	Se Fig. D1, D2
<b>DRIFT</b>	

<p>Tænd/sluk sikkerhedskontakt</p> <p> <b>ADVARSEL:</b> For at undgå skader ved skæring af den skarpe klinge, vær venlig ikke at placere dine hænder rundt om grundpladen.</p> <p><b>Bemærk:</b> Når du bruger værktøjet, skal du holde adapteren tilsluttet støvsopsamleren.</p>	Se Fig. E
<p>Krydsskæring og rivning</p> <p><b>BEMÆRK:</b> Savbladets skærelinje rettes ind efter skæremærket 0°.</p>	Se Fig. F1, F2
Skråsnit	Se Fig. G
Parallelstyr	Se Fig. H1, H2
FJERNELSE AF SAVSMULD	Se Fig. I

## VEDLIGEHODELSE

### Fjern batterienheden fra boremaskinen, før du udfører justeringen.

Dit nye elektriske redskab behøver ingen yderligere smøring eller vedligeholdelse. Hold værktøjet skarpt og rent for bedre og sikrere resultater. Følg instruktionerne for smøring og udskiftning af tilbehør. Undersøg ledningen med jævne mellemrum, og hav den repareret af et autoriseret serviceværksted hvis den er beskadiget. Dit nye elektriske redskab behøver ingen yderligere smøring eller vedligeholdelse. Der er ingen dele, der kan brugerserviceres i dit el-værktøj. Brug aldrig vand eller kemiske rengøringsmidler til rengøring. Må kun rengøres med en tør klud. Opbevares på et tørt sted. Hold motorens ventilationsåbninger rene. Knapperne o.l. skal være rene og frie for støv. Fjern periodisk støv og spånner fra styrene og basen for at sikre optimale præstationer.

## TIL BATTERIREDSKABER

Værktøj og batteri bør kun anvendes og opbevares i omgivelsestemperaturområdet 0°C- 45°C. Det anbefalede omgivelsestemperaturområde for opladningssystemet under opladningen er 0°C-40°C.

## MILJØBESKYTTELSE



Affald af elektriske produkter må ikke bortskaffes sammen med husholdningsaffald. Indlever så vidt muligt produktet til genbrug. Kontakt de lokale myndigheder eller forhandleren, hvis du er i tvivl.

## ARBEJDSTIPS TIL STIKSAVEN

Hvis rundsaven er for varm: Lad maskinen køre uden belastning i 2-3 minutter for at afkøle motoren. Undgå længere tids brug ved meget lave hastigheder. Beskyt savklingerne mod stød og slag. For stærk fremføring reducerer værktøjets kapacitet og forringelse af savklingsens levetid. Saveevne og snitkvalitet afhænger i væsentlig grad af savklingsens tilstand og tandform. Benyt derfor altid kun skarpe savklinger, som er egnet til det materiale, som der skal saves i. Valg af skærebåde: 24 tænder til generelt arbejde, ca. 40 tænder for finere skæringer og mere end 40 tænder for meget fine skæringer i sarte overflader. Brug kun anbefalede savklinger.

## FEJLFINDING

Symptom	Mulige årsager	Mulig løsning
Værktøjet vil ikke starte når du betjener til/fra kontakten.	Batteriet ikke isat. Batteriet er slukket.	Kontrollér, at batteriet er forbundet til en fungerende stikkontakt. Udskift batteriet.
Savdybden er mindre end den der er indstillet.	Savsmuld er opsamlet på bagsiden af basen.	Ryst savsmuldet væk. Overvej at montere en støvsuger for støvsopsamling.
Savklingen spinner eller slipper	Savklingen er ikke fuldstændig fastspændt på spindelen.	Fjern savklingen og reparer den som beskrevet i <b>Montering og afmontering af savklinge</b> afsnittet.
Savklingen vil ikke save en lige linje.	Savklingen er sløv. Savklingen er ikke rigtig monteret. Savklingen er ikke styret ordentligt.	Monter en, nyt skarpt savklinge på saven. Kontroller at savklingen er ordentlig monteret. Brug en parallel afskærmning.
Savklingen laver kick-back når du begynder at save.	Savklingen roterer ikke hurtigt nok	Tillad at savklingen opnår fuld hastighed forud for start på savningen.

# KONFORMITETSERKLÆRING

We,  
Positec Germany GmbH  
Grüner Weg 10, 50825 Cologne, Germany

Erklærer herved, at produktet  
Beskrivelse **Batteridrevet rundsav**  
Type **WX520 WX520.X (5- udpegning af maskiner, repræsentant for Saw)**  
Funksjon **K Skæring forskellige materialer med en roterende tandede savklinge**

Er i overensstemmelse med følgende direktiver:  
**2006/42/EC, 2014/30/EU, 2011/65/EU&(EU)2015/863**

Standarder i overensstemmelse med  
**EN 62841-1, EN 62841-2-5, EN 55014-1, EN 55014-2**

Personen, autoriseret til at udarbejde den tekniske fil,  
**Navn Marcel Filz**  
**Adresse Positec Germany GmbH**  
**Grüner Weg 10, 50825 Cologne, Germany**



2020/07/23

Allen Ding

Vicechef; Ingeniør, Test & Certificering  
Positec Technology (China) Co., Ltd  
18, Dongwang Road, Suzhou Industrial  
Park, Jiangsu 215123, P. R. China

# PRODUKTSIKKERHET GENERELLE ADVARSLER FOR ELEKTROVERKTØY



**ADVARSEL Les alle sikkerhetsanvisningene, instruksjonene, illustrasjonene og spesifikasjonene som følger med dette elektroverktøyet.** Manglende overholdelse av anvisningene nedenfor kan medføre elektrisk støt, brann og/eller alvorlige personskader.  
**Ta godt vare på alle advarslene og informasjonene.** Det nedenstående anvendte uttrykket "elektroverktøy" gjelder for strømdrevne (med ledning) og batteridrevne elektroverktøy (uten ledning).

## 1) SIKKERHET PÅ ARBEIDSPLASSEN

- Hold arbeidsområdet rent og ryddig.** Rotete arbeidsområder eller arbeidsområder uten lys kan føre til ulykker.
- Ikke arbeid med elektroverktøyet i eksplosjonsutsatte omgivelser – der det finnes seg brennbare væsker, gass eller støv.** Elektroverktøy lager gnister som kan antenne støv eller damper.
- Hold barn og andre personer unna når elektroverktøyet brukes.** Hvis du blir forstyrret under arbeidet, kan du miste kontrollen over elektroverktøyet.

## 2) ELEKTRISK SIKKERHET

- Støpselet til elektroverktøyet må passe inn i stikkkontakten. Støpselet må ikke forandres på noen som helst måte. Ikke bruk adapterstøpsler sammen med jordede maskiner.** Bruk av støpsler som ikke er forandret på og passende stikkontakter reduserer risikoen for elektriske støt.
- Unngå kroppskontakt med jordede overflater slik som rør, ovner, komfyrer og kjøleskap.** Det er større fare ved elektriske støt hvis kroppen din er jordet.
- Hold elektroverktøyet unna regn eller fuktighet.** Dersom det kommer vann i et elektroverktøy, øker risikoen for elektriske støt.
- Ikke bruk ledningen til andre formål, f.eks. til å bære elektroverktøyet, henge den opp eller trekke den ut av stikkkontakten. Hold ledningen unna varme, olje, skarpe kanter eller maskindeler som beveger seg.** Med skadede eller opphopede ledninger øker risikoen for elektriske støt.
- Når du arbeider utendørs med et elektroverktøy, må du kun bruke en skjøteledning som er godkjent til utendørs bruk.** Når du bruker en skjøteledning som er egnet for utendørs bruk, reduseres risikoen for elektriske støt.
- Hvis det ikke kan unngås å bruke elektroverktøyet i fuktige omgivelser, må du bruke en jordfeilbryter.** Bruk av en jordfeilbryter reduserer risikoen for elektriske støt.

## 3) PERSONSIKKERHET

- a) **Vær oppmerksom, pass på hva du gjør, gå fornuftig frem når du arbeider med et elektroverktøy. Ikke bruk elektroverktøy når du er trett eller er påvirket av narkotika, alkohol eller medikamenter.** Et øyeblikks uoppmerksomhet ved bruk av elektroverktøyet kan føre til alvorlige skader.
- b) **Bruk personlig verneutstyr og husk alltid å bruke vernebriller.** Bruk av personlig sikkerhetsutstyr som støvmaske, sklifaste arbeidssko, hjelm eller hørselvern – avhengig av type og bruk av elektroverktøyet – reduserer risikoen for skader.
- c) **Unngå å starte verktøyet ved en feiltagelse. Forviss deg om at elektroverktøyet er slått av før du kobler det til strømmen og/eller batteriet, løfter det opp eller bærer det.** Hvis du holder fingeren på bryteren når du bærer elektroverktøyet eller kobler elektroverktøyet til strømmen i innkoblet tilstand, kan dette føre til uhell.
- d) **Fjern innstillingsverktøy eller skrunøkler før du slår på elektroverktøyet.** Et verktøy eller en nøkkel som befinner seg i en roterende maskindel, kan føre til skader.
- e) **Ikke overvurder deg selv. Sørg for å stå stødig og i balanse.** Dermed kan du kontrollere elektroverktøyet bedre i uventede situasjoner.
- f) **Bruk alltid egnede klær. Ikke bruk vide klær eller smykker. Hold håk og klær unna deler som beveger seg.** Løstsittende tøy, smykker eller langt hår kan komme inn i deler som beveger seg.
- g) **Hvis det kan monteres støvavsug- og oppsamlingsinnretninger, må du forvise deg om at disse er tilkoblet og brukes på korrekt måte.** Bruk av et støvavsug reduserer faren på grunn av støv.
- h) **Selv når du er blitt vant til verktøyet, må du ikke bli sløv og ignorere sikkerhetsreglene for verktøyet.** En uforsiktig handling kan forårsake alvorlig personskade i løpet av et brøkdels sekund.
- 4) AKTSOM HÅNTERING OG BRUK AV ELEKTROVERKTØY**
- a) **Ikke overbelast elektroverktøyet. Bruk et elektroverktøy som er beregnet til den type arbeid du vil utføre.** Med et passende elektroverktøy arbeider du bedre og sikrere i det angitte effektområdet.
- b) **Ikke bruk elektroverktøy med defekt på-/avbryter.** Et elektroverktøy som ikke lenger kan slås av eller på, er farlig og må repareres.
- c) **Trekk støpselet ut av stikkontakten og/eller fjern batteriet (hvis demonterbart) før du utfører innstillinger på elektroverktøyet, skifter tilbehørsdeler eller legger elektroverktøyet bort.** Disse tiltakene forhindrer en utilsiktet startung av elektroverktøyet.
- d) **Elektroverktøy som ikke er i bruk må oppbevares utilgjengelig for barn. Ikke la elektroverktøyet brukes av personer som ikke er fortrolig med dette eller ikke har lest disse anvisningene.** Elektroverktøy er farlige når de brukes av uerfarne personer.
- e) **Vær nøye med vedlikeholdet av elektroverktøyet og tilbehøret. Kontroller om bevegelige maskindeler fungerer feilfritt og ikke klemmes fast, og om deler er brukt eller skadet, slik at dette innvirker på elektroverktøets funksjon. La skadede deler repareres før elektroverktøyet brukes.** Dårlig vedlikeholdte elektroverktøy er årsaken til mange uhell.
- f) **Hold skjæreverktøyene skarpe og rene.** Godt stelte skjæreverktøy med skarpe skjær setter seg ikke så ofte fast og er lettere å føre.
- g) **Bruk elektroverktøy, tilbehør, verktøy osv. i henhold til disse anvisningene. Ta hensyn til arbeidsforholdene og arbeidet som skal utføres.** Bruk av elektroverktøy til andre formål enn det som er angitt kan føre til farlige situasjoner.
- h) **Hold håndtak og gripeflater tørre, rene og uten olje eller fett.** Glatte håndtak og gripeflater hindrer sikker håndtering og styring av verktøyet i uventede situasjoner.
- 5) AKTSOM HÅNTERING OG BRUK AV BATTERIDREVNE VERKTØY**
- a) **Lad batteriet kun opp i ladeapparater som er anbefalt av produsenten.** Det oppstår brannfare hvis et ladeapparat som er egnet til en bestemt type batterier, brukes med andre batterier.
- b) **Bruk derfor kun riktig type batterier for elektroverktøyene.** Bruk av andre batterier kan medføre skader og brannfare.
- c) **Hold batteriet som ikke er i bruk unna binders, mynter, nøkler, spikre, skruer eller andre mindre metallgjenstander, som kan lage en forbindelse mellom kontaktene.** En kortslutning mellom batterikontaktene kan føre til forbrenninger eller brann.
- d) **Ved gal bruk kan det lekke væske ut av batteriet. Unngå kontakt med denne væsken. Ved tilfeldig kontakt må det skylles med vann. Hvis det kommer væske i øynene, må du i tillegg oppsøke en lege.** Batterivæske som renner ut kan føre til irritasjoner på huden eller forbrenninger.
- e) **Ikke bruk batteriet eller verktøyet hvis det er skadet eller modifisert.** Ødelagte eller modifiserte batterier kan oppføre seg uforutsigbart, noe som kan føre til brann, eksplosjon eller fare for personskade.
- f) **Ikke utsett batteriet eller verktøyet for åpen ild eller for høye temperaturer.** Eksponering for ild eller temperaturer over 130°C kan forårsake eksplosjon.
- g) **Følg alle ladeinstruksjoner, og ikke lad batteriet eller verktøyet utenfor temperaturområdet som er spesifisert i bruksanvisningen.** Feil lading eller lading ved temperaturområdet, kan skade batteriet og øke brannfaren.
- 6) Service**
- a) **Maskinen din skal alltid kun repareres av kvalifisert fagpersonale og kun med originale reservedeler.** Slik opprettholdes elektroverktøets sikkerhet.
- b) **Ikke utfør service på ødelagte batterier.** Service



på batterier skal alltid utføres av produsenten eller godkjente forhandlere.

## SIKKERHETSINSTRUKSJONER FOR ALLE TILFELLER

### Instruksjoner for kutting

- a)  ADVARSEL Hold hendene vekk fra kutteområdet og kuttebladet.** Hvis begge hender holder sagen, kan de ikke bli kuttet av bladet.
- b) Ikke ta på undersiden av arbeidsstykket.** Vernet kan ikke beskytte deg fra bladet på undersiden av arbeidsstykket.
- c) Juster kuttedybden til tykkelsen av arbeidsstykket.** Mindre enn en hel tann på tannbladet bør være synlig på undersiden av arbeidsstykket.
- d) Hold aldri stykket som skal kuttes med en hånd eller tvers over beinet ditt. Forsikre deg om at arbeidsstykket har et stabilt underlag.** Det er viktig å støtte/feste arbeidsstykket forsvarlig for å minimere kroppskontakt, låsing av bladet og tap av kontroll.
- e) Hold verktøyet kun etter isolerte gripeoverflater, når du utfører en operasjon hvor kuttetilbehøret kan komme i kontakt med skjulte ledninger eller sin egen ledning.** Kuttetilbehør som kommer i kontakt med en "levende" ledning kan gjøre utsatte metalldele av verktøyet "levende" og gi brukeren elektrisk sjokk.
- f) Ved saging på langs, bruk alltid en rett kantføring eller et annet føringshjelpemiddel. Dette forbedrer kuttensøyaktigheten og reduserer sjansen for at bladet setter seg fast.**
- g) Alltid bruk blad med riktig størrelse og riktig form på spindelhullet.** Blad som ikke passer sammen med monteringsinnretningene vil rotere eksentrisk og forårsake tap av kontroll.
- h) Aldri bruk sagbladskiver eller bolter som er ødelagt eller er av ukorrekt type.** Sagbladskivene og boltene ble laget spesielt for denne sagen, for optimal ytelse og sikker bruk.

## VIDERE SIKKERHETSINSTRUKSJONER FOR ALLE SAGER

### Årsaker til tilbakeslag og hvordan operatøren kan hindre det

— Tilbakeslag er en plutselig reaksjon fra et fastlåst, klemt eller mistilpasset sagblad, som forårsaker at en sag som ikke er under kontroll vil løfte seg opp og ut fra arbeidsstykket, mot operatøren.

— Når maskinen stoppes når et sagblad er fastklemt i sporet, vil bladet kunne stoppe så raskt at maskinen kan bli kastet tilbake mot operatøren.

— Hvis bladet er blitt vridd, eller blir forskjøvet i kuttet, kan tennene bakerst på bladet grave seg inn i toppflaten på trevirket slik at bladet klatrer ut av sporet og bli kastet

bakover mot operatøren.

Tilbakeslag er et resultat av feil bruk av sagen og/eller ukorrekte håndteringsprosedyrer eller driftsforhold, og kan unngås ved å ta nødvendige forholdsregler som beskrevet nedenfor.

- a) Oppretthold et fast grep med begge hendene på sagen og plasser armene dine slik at de motstår tilbakeslagskrefter. Plasser kroppen din til side for bladet, men ikke på linje med bladet.** Tilbakeslag kan forårsake at sagen hopper bakover, men tilbakeslagskrefter kan holdes under kontroll av operatøren hvis riktige forholdsregler blir tatt.
- b) Når bladet setter seg fast, eller når kuttingen av noen årsak avbrytes, slipp triggerknappen og hold sagen ubevegelig i materialet helt til bladet stopper fullstendig. Aldri forsøk å fjerne sagen fra arbeidsstykket eller trekke sagen bakover mens bladet er i bevegelse eller tilbakeslag kan inntreffe.** Undersøk hvorfor bladet setter seg fast, og ta forholdsregler som fjerner årsaken til at bladet setter seg fast.
- c) Ved gjenoppstart av sagen i arbeidsstykket, sentrer sagbladet i sporet og sjekk at sagbladtennene ikke sitter fast i materialet.** Hvis sagbladet sitter fast, kan det klatre opp eller gi tilbakeslag fra arbeidsstykket når sagen startes på nytt.
- d) Støtt opp store plater for å minimere risikoen for tilbakeslag som følge av at bladet blir klemt fast.** Store plater har en tendens til synke sammen under sin egen vekt. Støtten må være plassert under platen på begge sider, nær kuttelinjen og nær enden av platen.
- e) Bruk ikke sløve eller ødelagte blad.** Uskarpe eller feilinnstilte sagblad kan gi for smalt spor som gir overdreven friksjon, slik at bladet setter seg fast og gir tilbakeslag.
- f) Bladdybden og de justerbare avfasingslåsespakene må festes stramt og sikkert for kutting.** Hvis bladjusteringen endrer seg under kutting, kan det forårsake låsing og tilbakeslag.
- g) Vær ekstra forsiktighet når det saging i eksisterende vegger eller andre uoversiktlige områder.** Det utstående bladet kan kutte i objekter som kan forårsake tilbakeslag.

## SIKKERHETSINSTRUKSJONER FOR SAGER MED INDRE PENDELVERN

### Funksjon til nedre vern

- a) Sjekk at den nedre beskyttelsen er forsvarlig låst for hvert bruk. Ikke bruk sagen hvis den nedre beskyttelsen ikke kan beveges fritt og er lukket skikkelig. Aldri klem eller fest den nedre beskyttelsen i åpen posisjon.** Hvis sagen mistes ved et uhell, kan den nedre beskyttelsen bli bøyd. Hev den nedre beskyttelsen med hendelen og sikre deg at den beveger seg fritt og ikke berører bladet

eller andre deler, i alle vinkler og i dybde kutt.

- b) **Sjekk funksjonaliteten til fjæren til den nedre beskyttelsen. Hvis beskyttelsen og fjæren ikke fungerer skikkelig, må de bli reparert før bruk.** Det hender at den nedre beskyttelsen blir treg å betjene på grunn av skadede deler, klebrige materialer eller oppbygging av rester.
- c) **Den nedre bladbeskyttelsen må bare bli trukket tilbake manuelt for spesielle kutt som "formingskutt" og "sammensatte kutt". Hev den nedre bladbeskytteren ved å trekke tilbake hendelen og så snart bladet møter materialet, skal du frigi beskyttelsen.** For all annen type saging, må den nedre beskyttelsen operere automatisk.
- d) **Sjekk alltid at den nedre beskyttelsen dekker bladet før du setter sagen ned på benken eller gulvet.** Et ubeskyttet, roterende blad vil forårsake at sagen går bakover, og kutter hva som måtte komme i dens vei. Vær oppmerksom på tiden det tar før bladet stopper etter at sagen er slått av.

## EKSTRA SIKKERHETSREGLER FOR SIRKELSAGEN DIN

- 1. Bruk kun sagblad som er anbefalt av produsenten og som overholder EN 847-1, beregnet for tre og lignende materialer.
- 2. Ikke bruk slipeskiver.
- 3. Bruk kun bladdiameter(e) i henhold til markeringene.
- 4. Identifiser korrekt sagblad for materialet som skal kuttes.
- 5. Bruk kun sagblad som er merket med hastighet tilsvarende eller høyere enn hastigheten som er angitt på verktøyet.

## SIKKERHETSANVISNINGER FOR BATTERIPAKKE

- a) **Ikke demonter, åpne eller riv opp sekundære celler eller batteripakker.**
- b) **Ikke kortslett en celle eller en batteripakke. Ikke oppbevar celler eller batteripakke løst i en boks eller skuff hvor de kan kortslutte hverandre eller bli kortslettet av andre metallgjenstander.**
- c) **Ikke utsett celler eller batteripakke for varme eller ild. Unngå oppbevaring i direkte sollys.**
- d) **Ikke utsett celler eller batteripakke for mekanisk støt.**
- e) **Hvis du opplever cellelekkasje, ikke la væsken komme i kontakt med huden eller øynene. Dersom kontakt har oppstått, vask området med rikelige mengder vann og oppsøk medisinsk hjelp.**
- f) **Søk medisinsk hjelp umiddelbart hvis en celle eller batteripakke har blitt svelget.**
- g) **Hold batteripakken ren og tørr.**
- h) **Tørk batteripakkekontaktene med en ren, tørr**

**klut hvis de blir skitne.**

- i) **Batteripakken må lades før bruk. Bruk denne instruksjonen og korrekt ladeprosedyre.**
- j) **Ikke ha batteripakken til ladning når den ikke er i bruk.**
- k) **Etter en lang lagringsperiode kan det være nødvendig å lade og utlade batteripakken flere ganger for å oppnå maksimal ytelse.**
- l) **Batteripakken gir best ytelse når den oppbevares i normal romtemperatur (20 °C ± 5 °C).**
- m) **Når du kaster en batteripakke, hold batterier fra forskjellige elektrokjemiske systemer adskilt fra hverandre.**
- n) **Bruk kun batterilader spesifisert av Worx.** En type lader som er egnet for en type batteripakke kan skape brannfare hvis den brukes med en annen type batterier.
- o) **Tikke bruk batteripakker som ikke er beregnet for bruk sammen med utstyret.**
- p) **Hold batteripakken utenfor barns rekkevidde.**
- q) **Ta vare på den originale bruksanvisningen for fremtidig bruk**
- r) **Ta ut batteriene fra utstyret når det ikke er i bruk**
- s) **Kvitt deg med produktet på forsvarlig måte.**
- t) **Ikke bland batterier av forskjellig produksjon, kapasitet, størrelse eller type i enheten.**
- u) **Ikke fjern batteripakken fra originalemballasjen før den trengs.**
- v) **Vær oppmerksom på pluss (+) og minus (-) merkene på batteriet for å sikre riktig bruk.**

## SYMBOLER

	For å redusere risikoen for personskade, må brukeren lese instruksjonsveiledningen
	Advarsel
	Bruk hørselsvern
	Bruk vernebriller
	Bruk støvmaske

	Hvis det ikke håndteres riktig, kan batteriet komme inn i vannsyklusen, noe som kan forårsake skade på økosystemet. Ikke kast brukte batterier som usortert kommunalt avfall.
	Ikke brenn
	Avfall etter elektriske produkter må ikke legges sammen med husholdningsavfall. Vennligst resirkuler avfallet der dette finnes. Undersøk hos de lokale myndighetene eller en detaljist for resirkuleringsråd.
	Litium-ion-batteri. Dette produktet er merket med symbolet "samlet separat" med alle batteripakker og batteripakker. Du kan deretter resirkulere eller fjerne den for å redusere påvirkningen på miljøet. Batteripakken inneholder skadelige stoffer som kan være skadelige for miljøet og menneskers helse.
	Sørg for at batteriet er tatt ut før bytting av tilbehør.
	Bruk vernehansker
	Lås
	Lås opp
	Tre
	Sagblad (TCT)

## KOMPONENTLISTE

1. LÅSBAR AV-KNAPP
2. HÅNDRYKK

3. LÅS FOR BATTERIPAKKE \*
4. BATTERIPAKKE \*
5. PÅ-/AV-BRYTER
6. SKJÆREDYBDESKALA
7. LÅSEKNOTT SKJÆREDYBDE
8. GRUNNPLATE
9. SPINDEL-LÅSETAST
10. PARALLELL FØRING
11. PARALLELL FØRING, SPENNEANORDNING
12. VAAKUMADAPTER
13. FAST BESKYTTELSE
14. FREMRE HÅNDTAK
15. BUNNPLATE VINKELSKALA
16. BUNNPLATE LÅSEKNOTT SKRÅSKJÆRING
17. SKJÆREMERKE, 45°
18. SKJÆREMERKE, 0°
19. INDRE FLENS
20. SPINDEL
21. BLADBESKYTTELSE
22. INDRE FLENS
23. YTRE FLENS
24. SAGBLAD
25. BLADBESKYTTERHÅNDTAK
26. LED-LYSET

\* Illustrert eller beskrevet tilbehør inngår delvis ikke i leveransen.

## TEKNISKE DATA

Type **WX520 WX520.X (5 - betegner maskin, angir sag)**

	<b>WX520 WX520.X**</b>
Merkespenning	20 V $\equiv$ Max. ***
Ingen last hastighet	6100 /min
Bladdiameter	190 mm

## VIBRASJONSINFORMASJON

Totale vibrasjonsverdier satt i henhold til EN 62841:

Vibrasjonutsendingsverdi:	Kutting av tre: $a_{h,w} = 6,163 \text{ m/s}^2$
	Usikkerhet $K = 1,5 \text{ m/s}^2$

Den oppgitte totale vibrasjonsverdien og den oppgitte støytutslippsverdien er målt i henhold til en standard testmetode og kan brukes for sammenligning av et verktøy med et annet. Den oppgitte totale vibrasjonsverdien og den oppgitte støytutslippsverdien kan også brukes i en innledende eksponeringsvurdering.

**⚠ ADVARSEL:** Vibrasjons- og støynivå under faktisk bruk av verktøyet kan avvike fra oppgitt verdi, avhengig av hvordan verktøyet brukes og hvilken type materiale det brukes på, se følgende eksempler og andre variasjoner for bruk av verktøyet:

Hvordan verktøyet brukes og hvilke materialer som kappes eller bores.

Verktøyet er i god stand og godt vedlikeholdt.

Bruk av riktig tilbehør for verktøyet, og sørg for at det er skarpt og i god stand.

Hvor stramt grepet på håndtakene er, og om det brukes antivibrasjonstilbehør.

Og at verktøyet blir brukt til det formålet det er tilsiktet i henhold til designet og disse instruksjonene.

**Dette verktøyet kan forårsake hånd-arm vibrasjonssyndrom, hvis det ikke brukes riktig.**

**⚠ ADVARSEL:** For å være nøyaktig, bør også et overslag over eksponeringsnivå under faktiske bruksforhold også tas med i betraktning i alle deler av driftssyklusen, slik som når verktøyet er skrudd av og når det går på tomgang, men ikke faktisk gjør jobben. Dette kan redusere eksponeringsnivået betraktelig over hele arbeidsperioden.

Minimere eksponeringsrisiko for vibrasjon og støy.

Bruk ALLTID skarpe meisler, drillere og blad.

Vedlikehold verktøyet i henhold til disse instruksjonene og sørg for at det er godt smurt (der det er hensiktsmessig).

Invester i tilbehør for demping av vibrasjon og støy hvis verktøyet skal brukes regelmessig.

Planlegg arbeidstidplanen din slik at du sprer bruk av høyvibrasjonsverktøy utover flere dager.

## BRUKSVEILEDNING

**👉 MERK:** Les nøye gjennom instruksjonsboka før du bruker verktøyet.

**⚠ ADVARSEL:** Ikke slipp håndtaket før sagbladet er stoppet og ikke berør sagbladet mens sagbladet er i gang.

Bladsylinderdiameter		30 mm
Sagbladet tykkelse	Sagblad (TCT)	1.6 mm
Skjærekapasitet, maksimum, tykkelse		67.5 mm
Kuttekapasitet	Kuttedybde på 45°	47.5 mm
	Kuttedybde på 90°	67.5 mm
Skråkantkapasitet		0-57°
Vekt ((bare verktøy))		2.9 kg

\*\* X = 1-999, A-Z, M1-M9 er kun for forskjellige kunder, det er ingen sikkerhetsrelaterede endringer mellom disse modellene.

\*\*\* Spenning målt uten belastning. Innledende batterispenning når maksimalt 20 volt. Nominell spenning er 18 volt.

Kategori	Type	Kapasitet
20V Batteri	WA3550	1.5 Ah
	WA3550.1	1.5 Ah
	WA3551	2.0 Ah
	WA3551.1	2.0 Ah
	WA3553	4.0 Ah
20V Lader	WA3760	0.4 A
	WA3869	2.0 A
	WA3880	2.0 A

We recommend that you purchase your accessories. Vi anbefaler at du kjøper tilbehør fra butikken der verktøyet selges. Se tilbehørspakken for mer informasjon. Butikkpersonalet kan hjelpe og gi deg råd.

## STØYINFORMASJON

Belastning lydtrykk  $L_{PA}$ : dB(A)

Belastning lydeffekt  $L_{WA}$ : dB(A)

$K_{PA}$  &  $K_{WA}$  dB(A)



**Bruk hørselsvern.**



## FORMÅLSMESSIG BRUK:

Maskinen er beregnet for kapping på langs og tvers av treverk, med rette skjærelinjer, mens den hviler stabilt på arbeidsemnet.

## MONTERING OG BRUK

HANDLING	FIGUR
<b>FØR BRUK</b>	
Fjerning av batteripakken	Se A1
Lade batteri	Se A2
Installering av batteripakken	Se A3
<b>MONTERING</b>	
Sablad montering og avmontering <b>MERK:</b> Ved låsing eller løsing av bladbolten skal spindellåseknappen trykkes ned.  <b>ADVARSEL:</b> Fjern alltid batteripakken før bytting av blad!	Se B
Justering av kuttedybde	Se C
Vinkeljustering av grunnplate	Se D1, D2
<b>BRUK</b>	
Sikkerhet av/på bryter  <b>ADVARSEL:</b> For å unngå å kuttskader fra det skarpe bladet, vennligst ikke legg hendene rundt baseplaten. <b>MERK:</b> Når du bruker dette verktøyet, må du holde støvadapteren koblet til støvoppsamleren.	Se E
Langsaging og krysshugging <b>MERK:</b> Skjærelinjen til sagbladet er på linje med skjæremerket 0°.	Se F1, F2
Skråskjæring	Se G
Parallell føring	Se H1, H2
Fjerning av sagflis	Se I

## TIPS FOR ARBEID MED DETTE REDSKAPET

Ihvis ditt elektriske verktøy blir for varmt, kjører du den uten belastning i 2-3 minutter for å avkjøle motoren. Unngå langvarig bruk ved veldig lave hastigheter. Beskytt sagbladet mot slag og støt. For sterk fremføring reduserer maskinens ytelsesevne sterkt og reduserer sagbladets levetid. Sageytelse og snittkvalitet er vesentlig avhengig av tilstand og tannform til sagbladet. Derfor må det kun brukes skarpe sagblad som er egnet for materialet som skal bearbeides. Bladutvalg: 24 tenner for vanlig arbeid, omtr. 40 tenner

for finere kutt, flere enn 40 tenner for veldig fine kutt i ømfintlige overflater. Bruk kun anbefalte sagblad.

## VEDLIKEHOLD

### Fjern batteriet før det utføres noen form for justering, service eller vedlikehold.

Hold verktøyene skarpe og rene for bedre og sikrere ytelse. Følg instruksene for smøring og bytting av tilbehør. Inspiser verktøyledningene regelmessig, og hvis det har oppstått skade få den reparert av en autorisert serviceforhandler. Det elektriske verktøyet trenger ikke ytterligere smøring eller vedlikehold. Det er ingen brukernyttige deler i det elektriske verktøyet. Bruk aldri vann eller kjemiske rensedmidler for å rense verktøyet. Tørk av med en tørr klut. Du må alltid lagre verktøyet på en tørr plass. Hold alltid motorens ventilasjonskanaler rene. Tøm regelmessig støv og spon fra beskyttelsesplaten og bunnplaten for å sikre riktig ytelse.

## FOR BATTERIVERKTØY

Omgivelsestemperatur for bruk og oppbevaring av verktøy og batteri er 0°C-45°C. Anbefalt omgivelsestemperatur for ladesystemet under lading er 0°C-40°C.

## MILJØVERNILTAK



Avfall etter elektriske produkter må ikke legges sammen med husholdningsavfall. Vennligst resirkuler avfallet der dette finnes. Undersøk hos de lokale myndighetene eller en detaljist for resirkuleringsråd.

## FEILSØKING

Symptom	Mulige årsaker	Mulig løsning
Verktøyet starter ikke når av/på-bryteren brukes.	Batteripakke ikke plugget i. Batteripakke er slått av.	Sjekk at batteripakken er koblet til en fungerende kontakt. Lading av batteriet.
Skjæredybde er mindre enn innstilt	Sagflis samlet opp på baksiden av bunnplaten.	Rist ut sagflis. Vurder å koble til en støvsuger for å fange opp rusk.
Bladet slurer eller skliir	Bladet er ikke festet stramt med spindelen.	Fjern bladet, og monter det på nytt som beskrevet i seksjonen <b>INSTALLERE / SKIFTE BLAD</b> .
Bladet kutter ikke i en rett linje.	Bladet er sløvt. Bladet er feilmontert. Sagen blir ikke ledet ordentlig.	Monter et nytt, skarpt blad på sagen. Kontroller at bladet er festet ordentlig. Bruk en parallelleder.
Bladet slår tilbake når du begynner å skjære	Bladet roterer ikke raskt nok	La sagbladet få full hastighet før du begynner å skjære

## SAMSVARERKLÆRING

Park, Jiangsu 215123, P. R. China

Vi,  
Positec Germany GmbH  
Grüner Weg 10, 50825 Cologne, Germany

Erklærer at produktet  
Beskrivelse **Batteridrevet sirkelsag**  
Type **WX520 WX520.X (5- betegner maskin, angir sag)**  
Funksjon **Skjæring ulike materialer med en roterende toothed blad**

Samsvarer med følgende direktiver:  
**2006/42/EC, 2014/30/EU, 2011/65/EU&(EU)2015/863**

Standardene samsvarer med  
**EN 62841-1, EN 62841-2-5, EN 55014-1, EN 55014-2**

Personen som er autorisert til å utarbeide den tekniske filen,

**Navn Marcel Filz**  
**Adresse Positec Germany GmbH**  
**Grüner Weg 10, 50825 Cologne, Germany**



2020/07/23  
Allen Ding  
Visesjefsingeniør, Testing og Sertifisering  
Positec Technology (China) Co., Ltd  
18, Dongwang Road, Suzhou Industrial

# 20V trådløs sirkelsag uten børste

# NOR

# PRODUKTSÄKERHET

## GENERELLA SÄKERHETSVARNINGAR FÖR ELVERKTYG

 **Varning: Läs alla säkerhetsföreskrifter, instruktioner, illustrationer och specifikationer som följer med detta elverktyg.** Underlåtelse att följa instruktionerna nedan kan leda till elstöt, brand och/eller allvarlig skada. Spara alla varningar och instruktioner för framtida bruk.

Termene "strömförande verktyg" i alla varningsmeddelande nedan avser ditt (sladdverktyg) strömförande verktyg eller batteridrivna (sladdlösa) strömförande verktyg.

### 1) ARBETSOMRÅDET

- a) **Håll arbetsområdet rent och väl upplyst.** Skräpiga och mörka områden är skaderisker.
- b) **Använd inte strömförande verktyg i explosiva miljöer, som nära brandfarliga vätskor, gaser eller damm.** Strömförande verktyg skapar gnistor som kan antända damm eller ångor.
- c) **Håll barn och åskådare borta när du använder ett strömförande verktyg.** Distractioner kan göra att du förlorar kontrollen.

### 2) ELSÄKERHET

- a) **Stickkontaktorna till verktyget måste matcha eluttaget. Modifiera inte stickkontakten på något sätt. Använd inte adapterkontakter i samband med jordade strömförande verktyg.** Omodifierade stickkontakter och matchande eluttag minskar risken för elstöt.
- b) **Undvik kroppskontakt med jordade ytor som rör, element, spisar och kylskåp.** Det finns en större risk för elstötter om din kropp är jordad.
- c) **Exponera inte strömförande verktyg för regn eller fuktiga förhållanden.** Kommer det in vatten i ett strömförande verktyg ökar det risken för elstötter. **bära, dra eller dra ut stickkontakten för det**
- d) **Missbruka inte sladden. Använd aldrig sladden för att strömförande verktyget. Håll sladden borta från hetta, olja, skarpa kanter eller rörliga delar.** Skadade eller tilltrasslade sladdar ökar risken för elstötter.
- e) **När du använder ett strömförande verktyg utomhus använder du en förlängningsladd som lämpar sig för utomhus bruk.** Använder du en sladd för utomhus bruk reducerar du risken för elstötter.
- f) **Om det inte går att undvika att driva ett elverktyg i en fuktig lokal, använd då en restströmsskyddad (RCD) strömtilförselanordning.** Användning av en RCD minskar risken för elektriska stötar.

### 3) PERSONLIG SÄKERHET

- a) **Var uppmärksam, håll ögonen på vad du gör och använd sunt förnuft när du använder**

**ett strömförande verktyg. Använd inte ett strömförande verktyg när du är trött eller påverkad av droger, alkohol eller läkemedel.** En kort stund av uppmärksamhet med strömförande verktyg kan resultera i allvarliga personskador.

- b) **Använd säker utrustning. Använd alltid skyddsglasögon.** Säkerhetsutrustning som munskydd, halkfria skor, skyddshjälm eller hörselskydd som används när det behövs kommer att reducera personskador.
  - c) **Förhindra ofrivillig start. Se till att kontakten är i off-läge innan du ansluter till strömkälla och/eller batterienhet, tar upp eller bär med dig verktyget.** Bär du strömförande verktyg med fingret på kontakten eller sätter i stickkontakten i elluttaget när kontakten är i PÅ-läge utgör det en skaderisk.
  - d) **Ta bort alla skiftnycklar eller skruvnycklar innan du sätter på det strömförande verktyget.** En skift- eller skruvnyckel som lämnas kvar på en roterande del på ett strömförande verktyg kan orsaka personskador.
  - e) **Sträck dig inte för långt. Bibehåll alltid fotfästet och balansen.** Detta gör att du kan kontrollera verktyget bättre i oväntade situationer.
  - f) **Klä dig rätt. Använd inte löst sittande kläder eller smycken. Håll ditt hår och dina kläder borta från rörliga delar.** Lösa kläder, smycket eller långt hår kan snärjas in i rörliga delar.
  - g) **Om det på enheterna finns anslutning för dammutsug och dammuppsamling ser du till att de är anslutna och används korrekt.** Använder du dessa anordningar reducerar det dammrelaterade faror.
  - h) **Låt inte förtrogenhet, tack vare frekvent användning av verktyget, lura dig att känna dig för tryggt med det och därmed ignorera säkerhetsföreskrifterna.** En vårdslös handling kan orsaka allvarlig skada inom loppet av en sekund.
- ### 4) ANVÄNDNING OCH UNDERHÅLL AV STRÖMFÖRANDE VERKTYG
- a) **Forcera inte det strömförande verktyget. Använd korrekt verktyg för arbetet.** Det korrekta verktyget kommer att göra jobbet bättre och säkrare med den hastighet den tillverkats för.
  - b) **Använd inte verktyget om kontakten inte sätter på eller stänger av det.** Alla strömförande verktyg som inte kan kontrolleras med kontakten är farliga och måste repareras.
  - c) **Koppla bort kontakten från strömkällan och/eller ta bort batterierna, om de är löstagbara, från elverktyget, innan du utför några justeringar, ändrar I tillbehören eller magasinerar elverktygen.** Sådana förebyggande säkerhetsåtgärder reducerar risken för att du startar verktyget oavsiktligt.
  - d) **Förvara verktyget som inte används utom räckhåll för barn och låt inte någon person använda verktyget som inte känner till verktyget eller dessa anvisningar.** Strömförande verktyg är farliga i händerna på utbildade användare.

e) **Håll koll på elverkyttet och tillbehören.** Kontrollera inriktningen eller fästet för rörliga delar, defekta delar och alla andra saker som kan påverka användningen av elverkyttet. Om den skadats måste elverkyttet repareras före användning. Många olyckor orsakas av felaktigt underhållna elverkytt.

f) **Håll sågverket skarpa och rena.** Korrekt underhållna skärverktyg med skarpa egg kommer inte att köra fast lika ofta och är enklare att kontrollera.

g) **Använd elverkyttet, tillbehören och verktygsbitsen etc. i enlighet med dessa anvisningar och på det sätt som avsetts för varje typ av elverkytt. Ha också i åtanke arbetsförhållandena och arbetet som skall utföras.** Använder du elverkytt för åtgärder som skiljer sig det avsedda arbetet kan det resultera i riskfyllda situationer.

h) **Håll handtag och greppytor torra, rena och fria från olja och fett.** Håll handtag och greppytor ger inte säker hantering och kontroll över verktyget i oväntade situationer.

## 5) ANVÄNDNING OCH SKÖTSEL AV SLADDLÖSA VERKTYG

a) **Ladda bara med den laddare som tillverkaren anger.** En laddare som passar en typ av batteripaket kan medföra en risk för brand när den används till ett annat batteripaket.

b) **Använd elverkytt bara tillsammans med det särskilt konstruerade batteripaketet.**

Användning av andra batteripaket kan medföra en risk för personskador och brand.

c) **När batteripaketet inte används ska det hållas borta från metallföremål som gem, mynt, nycklar, skruvar och andra små metallföremål som kan skapa kontakt mellan batteripaketets poler och kortsluta det.** En kortslutning kan orsaka brännskador och brand.

d) **Under olyckliga omständigheter kan vätska kommat ur batteriet. Undvik kontakt. Om den kommer i kontakt med huden, skölj med vatten. Om den kommer i kontakt med ögonen, skölj rikligt med vatten och sök läkarhjälp.** Vätska som kommer ut ur batteriet kan orsaka irritation eller brännskador.

e) **Använd inte ett batteripack eller verktyg som skadats eller modifierats.** Skadade eller modifierade batterier kan uppvisa förväntade beteende som kan leda till brand, explosion eller skada.

f) **Utsätt inte batteripack eller verktyg för eld eller höga temperaturer.** Eld eller temperaturer som överstiger 130°C kan orsaka explosioner.

g) **Följ alla laddningsinstruktioner och ladda inte batteripacket eller verktyget utanför temperaturintervallen som anges i instruktionerna.** Felaktig laddning eller laddning i temperaturer utanför det angivna temperaturintervallen kan skada batteriet eller öka brandrisken.

## 6) UNDERHÅLL

a) **Låt ditt elverkytt underhållas av en kvalificerad reparatör som bara använder äkta reservdelar.** Det kommer att garantera att elverkyttets säkerhet bibehålls.

b) **Försök aldrig reparera skadade batteripack.** Batteripack får endast underhållas av tillverkaren eller behöriga servicetekniker.

# SÄKERHETSINSTRUKTIONER FÖR ALLA SÅGAR

## SÅGMETOD

a)  **VARNING: Håll händerna borta från sågområdet och från bladet. Håll den andra handen på hjälphandtaget eller på motorhuset.** Om båda händerna håller sågen kan de inte skadas av sågbladet.

b) **För inte in händerna under arbetsstycket.** Sågsyddet kan inte skydda dig från bladet under arbetsstycket.

c) **Ställ in sågdjupet till arbetsstyckets tjocklek.** Mindre än en hel tand på bladet ska synas under arbetsstycket.

d) **Håll aldrig arbetsstycket med händerna eller över benet.** Sätt fast arbetsstycket i ett stabilt underlag. Det är viktigt att arbetsstycket får ett ordentligt stöd för att minimera risken för personskador, undvika klämning av bladet eller att kontrollen över maskinen förloras.

e) **Håll elverkyttet med isolerande handskar vid sågning där sågbladet kan komma i kontakt med dolda elektriska ledningar eller med den egna sladden.** En kontakt med en spänningsförande ledning gör att även alla andra utvändiga metalldelar av verktyget blir spänningsförande och kan ge användaren en elektrisk chock.

f) **Vid klyvsågning, använd alltid ett klyvstaket eller en styrning för rak kant.** Detta förbättrar noggrannheten på sågsnittet och minskar risken att bladet kärvar.

g) **Använd alltid blad med rätt storlek och form för axelhål.** Blad som inte passar sågens fästånordningar kommer att arbeta excentriskt så att de förlorar kontrollen över maskinen.

h) **Använd aldrig skadade eller felaktiga bladbrickor eller bultar.** Bladbrickorna och bulten är särskilt konstruerade för sågen för optimala egenskaper och säker användning.

# YTTERLIGARE SÄKERHETSINSTRUKTIONER FÖR ALLA SÅGAR

## För att förhindra rekyl

- rekyl uppstår plötsligt när sågklingan är klämd, böjd eller felaktigt inriktad, och gör att en okontrollerad såg lyfts upp och ut från arbetsstycket mot användaren;  
- när klingan är snävt klämd eller böjd på grund av att



hållaren går ner kommer klingan att stoppa och motorn för enheten mycket snabbt tillbaka mot användaren; - om klingan blir för böjd eller felaktigt inriktad i sågspåret kommer tänderna på den bakre änden av klingan att gå ner djupt i träets yta och göra att den förs ut ur hållaren och hoppar tillbaka mot användaren. En rekyl uppstår på grund av att sågen används felaktigt och/eller på grund av felaktigt bruk eller förhållanden och kan undvikas med hjälp av åtgärderna som beskrivs nedan.

- a) **Bibehåll ett fast grepp med båda händerna på sågen och håll armarna på ett sådant sätt att det motverkar rekyl. Håll kroppen på en av sidorna om klingan, men inte i såglinjen.** En rekyl gör att sågen hoppar tillbaka, men rekylerna kan kontrolleras av användaren, om nödvändiga åtgärder utförs.
- b) **När bladet kör fast eller när en sågning avbryts av någon anledning, släpper du på knappen och håller sågen stilla i materialet tills klingan stoppar helt. Försök aldrig ta bort sågen från arbetsstycket eller dra den tillbaka samtidigt som klingan rör på sig eller rekyl kan uppstå.** Kontrollera och vidta nödvändiga åtgärder för att eliminera orsaken till att klingan kör fast.
- c) **När du startar om sågen i arbetsstycket, centrera du sågklingan i hållaren och kontrollera att sågtänderna inte vidrör materialet.** Om klingan kör fast kan den hoppa upp eller framkalla rekyl från arbetsstycket när sågen startas om.
- d) **Håll fast stora paneler för att minimera risken för att bladet kläms fast eller rekylar. Stora paneler kan svikta under sin egen vikt.** Man måste placera stöd under panelen på båda sidor, när såglinjen och nära panelens kant.
- e) **Använd inte slöa eller skadade klingor.** Oslipade eller felaktigt isatta klingor i hållaren skapar överdriven friktion, gör att sågen fastnar och orsakar rekyl.
- f) **Justerspakarna för klingans djup och fasning måste vara spända innan sågningen görs.** Om klingans justering växlar vid sågningen kan det göra att klingan kör fast eller rekylar.
- g) **Var extra försiktig när du gör en "sänksågning" i väggar eller andra otydliga områden.**

## SÄKERHETSINSTRUKTIONER FÖR CIRKELSÅG MED INRE PENDELSKYDD

### Nedre skyddsfunktion

- a) **Kontrollera det undre skyddet så att det stängts säkert före varje användning. Använd inte sågen om det under skyddet inte kan flyttas fritt och stängs direkt. Spänn eller bind aldrig fast det undre skyddet i öppen position.** Om sågen tappas kan det undre skyddet böjas. Lyft på det undre skyddet med handtaget och se till att det rörs fritt och inte vidrör klingan eller andra delar, i alla

sågvinklar och -djup.

- b) **Kontrollera fjädern på det undre skyddet. Om skyddet och fjädern inte fungerar korrekt måste de repareras före användning.** Det undre skyddet kan fungera dåligt på grund av skadade delar, gummiavlagringar eller ansamlad skräp.
- c) **Det undre skyddet bör bara dras tillbaka manuellt för specialsågningar som "sänksågning" och "sammansatt sågning". Hög det undre skyddet genom att dra tillbaka handtaget och så snart klingan går ner i materialet, måste det undre skyddet släppas.** Vid alla annan sågning bör det undre skyddet fungera automatiskt.
- d) **Se alltid till att det undre skyddet täcker klingan innan du placerar sågen på en bänk eller ett golv.** En oskyddad klinga gör att sågen rör sig bakåt och säger allt i dess väg. Vad medveten om den tid det tar för klingan att stanna efter att kontakten släppts.

## YTTERLIGARE SÄKERHETSREGLER FÖR DIN CIRKELSÅG

1. Använd endast sågblad rekommenderad av tillverkaren, som överensstämmer med en EN 847-1, om sågen är avsedd för trä och liknande material.
2. Använd inte cirkelsågen för att såga trägrenar eller stockar.
3. Använd endast klingdiameter i enlighet med markeringarna.
4. Identifiera det korrekta sågbladet som ska användas för materialet som ska skäras.
5. Använd endast ett sågblad som är märkta med en hastighet lika med eller högre än den hastighet som markeras på verktyget.

## SÄKERHETSFÖRESKRIFTER FÖR BATTERIET

- a) **Ta inte isär batteriet, öppna inte heller batteriet eller sära på battericeller.**
- b) **Kortslut inte batteriet. Förvara inte batteriet på ett slarvigt sätt i en låda där det kan kortslutas eller skadas av ledande material.** När batteriet inte används, håll det borta från metallobjekt, såsom pappersgem, pengar, nycklar, naglar, skruvar eller andra små metallobjekt som kan leda ström från en terminal till en annan. Om batteriterminalerna kortsluter varandra kan de förorsaka brandrisk.
- c) **Exponera inte batteriet för eld eller värme. Undvik förvaring i direkt solljus.**
- d) **Utsätt inte batteriet för mekanisk chock.**
- e) **Om batteriet läcker, låt inte vätskan komma i kontakt med hud eller ögon. Om så ändå skulle hända, skölj med mycket vatten och sök läkarhjälp.**
- f) **Sök omedelbar läkarhjälp om någon har svält en**

**battericell eller batteriet.**

- g) **Håll batteriet rent och torrt.**
- h) **Torka av batteriet om det blir smutsigt med en torr, ren trasa.**
- i) **Batteriet måste laddas före användning. Använd den här bruksanvisningen för att ladda batteriet korrekt.**
- j) **Låt inte batteriet stå på laddning när det inte används.**
- k) **Efter lång tids användning kan det bli nödvändigt att ladda och ladda ur batteriet många gånger för att nå maximal prestanda.**
- l) **Batteriet fungerar bäst när de används vid normal rumstemperatur (20 °C ± 5 °C).**
- m) **När du kasserar batteriet, se till att hålla batterier med olika elektrokemiska system ifrån varandra.**
- n) **Ladda endast med laddare av varumärket Worx.**  
*En laddare som passar för en viss typ av batteri kan förorsaka brandrisk vid användning tillsammans med ett annat batteri.*
- o) **Använd inte ett batteri som inte är avsett för användning med det här verktyget.**
- p) **Håll batteriet borta från barn.**
- q) **Behåll den ursprungliga bruksanvisningen för framtida användning.**
- r) **Plocka ur batteriet från verktyget då det inte används.**
- s) **Kassera batteriet på rätt sätt.**
- t) **Blanda inte celler från olika tillverkning, kapacitet, storlek eller typ inom en enhet.**
- u) **Avlägsna inte batteriet från originalförpackningen tills det är nödvändigt för användningen.**
- v) **Observera plus (+) och minus (-) märkningen på batteriet och säkerställa korrekt användning.**

## SYMBOLER

	För att minska risken för skador måste användaren läsa bruksanvisningen
	Varning
	Använd hörselskydd
	Använd skyddsglasögon
	Använd skyddsmask

	Batterierna kan komma in i vattnets kretslopp om de inte kasseras korrekt och detta kan vara skadligt för EKO-systemet. Kasta inte batterier i de vanliga osorterade hushållsoporna.
	Får ej uppeldas
	Uttjänade elektriska produkter får inte kasseras som hushållsavfall. Återanvänd där det finns anläggningar för det. Kontakta dina lokala myndigheter eller återförsäljare för återvinningsrtd.
	Li-Ion-batteri Denna product har märkts med en symbol för sopsortering för alla batterisatser. De kommer då att återvinnas och plockas isär för att minska påverkan på miljön. Batterisatser kan vara skadliga för miljön och för människors hälsa då de innehåller farliga substanser.
	Se till att batteriet är borttaget före byte av tillbehören.
	Använd skyddshandskar
	Lås
	Lå upp
	Trä
	Sågklinga (TCT)

## KOMPONENTER

1. **UNDRE BLADSKYDD**
2. **HANDTAG**

<b>3. UTLÖSNINGSKNAPP BATTERI *</b>
<b>4. BATTERI *</b>
<b>5. STRÖMSTÄLLARE TILL/FRÅN</b>
<b>6. SÅGDJUPSSKALA</b>
<b>7. LÅSHANDTAG FÖR SÅGDJUP</b>
<b>8. FOTPLÅT</b>
<b>9. INKOPPLINGSSPÄRR</b>
<b>10. PARALLELLSTYRNING</b>
<b>11. PARALLELLANSLAG FÄSTANORDNING</b>
<b>12. VAKUUMADAPTER</b>
<b>13. FAST SKYDD</b>
<b>14. FRÄMRE HANDTAG</b>
<b>15. FOTPLÅTENS VINKELSKALA</b>
<b>16. FOTPLÅTENS LÅSNING FÖR SNEDSÅGNING</b>
<b>17. KAPMARKERING, 45°</b>
<b>18. KAPMARKERING, 0°</b>
<b>19. INRE FLÄNS</b>
<b>20. KNAPP</b>
<b>21. UNDRE BLADSKYDD</b>
<b>22. BLADBULT</b>
<b>23. YTTRE FLÄNS</b>
<b>24. SÅGKLINGA</b>
<b>25. UNDRE SKYDDSSPAK</b>
<b>26. ARBETSLAMPA</b>

\* Avbildat eller beskrivet tillbehör ingår delvis inte i leveransomfånget.

## TEKNISKA DATA

Typ **WX520 WX520.X (5 - maskinbestämning, sågrepresentant)**

	<b>WX520 WX520.X**</b>
Spänning	20 V  Max. ***
Hastighet utan last	6100 /min
Bladdiameter	190 mm

Bladborr		30 mm
Sågklingstjocklek	Sågklinga (TCT)	1.6 mm
Kapningskapacitet, max. tjocklek		67.5 mm
Kapningskapacitet	Kapningsdjup vid 45°	47.5 mm
	Kapningsdjup vid 90°	67.5 mm
Avfasningskapacitet		0-57°
Maskinens vikt (Naken verktyg)		2.9 kg

\*\* X = 1-999, A-Z, M1-M9 är endast för olika kunder, det finns inga säkerhetsrelaterade förändringar mellan dessa modeller.

\*\*\* Spänning uppmätt utan belastning. Initial batterispänning är max. 20 V. Nominell spänning är 18 V.

Kategori	Typ	Kapacitet
20V Batteripaket	WA3550	1.5 Ah
	WA3550.1	1.5 Ah
	WA3551	2.0 Ah
	WA3551.1	2.0 Ah
	WA3553	4.0 Ah
20V Laddning	WA3760	0.4 A
	WA3869	2.0 A
	WA3880	2.0 A

Vi rekommenderar att du köper tillbehör från butiken där verktygen säljs. Se tillbehörspaketet för mer information. Butikspersonal kan hjälpa dig och ge dig råd.

## BULLERINFORMATION

Uppmätt ljudtryck	$L_{PA}$ : dB(A)
Uppmätt ljudstyrka	$L_{WA}$ : dB(A)
$K_{PA}$ & $K_{WA}$	dB(A)

Använd hörselskydd.



# VIBRATIONSPINFORMATION

Vibrationernas totalvärden (triax vektorsumma) är fastställda enligt EN 62841:

Vibrationsutsändningsvärde:	Sågning av trä: $a_{hw} = xx \text{ m/s}^2$
	Osäkerhet $K = 1,5 \text{ m/s}^2$

Det angivna totala vibrationsvärdet och det angivna bullervärdet har uppmätts i enlighet med en standardtestmetod och kan användas för att jämföra ett verktyg med ett annat.

Det angivna totala vibrationsvärdet och det angivna bullervärdet kan också användas i en preliminär exponeringsbedömning.

**! VARNING:** Vibrationer och buller vid användning av elverktyget kan skilja sig från det angivna värdet beroende på vilket sätt verktyget används på, särskilt vilken typ av arbetsstycke som bearbetas beroende på följande exempel och andra varianter på hur verktyget används:

Hur verktyget används och materialet som skärs eller borras.

Verktyget är i bra skick och bra underhåll.

Användning av korrekt tillbehör för verktyget och säkerställ att de är skarpa och i bra skick.

Åtdragningsgraden av greppet på handtagen och om några antivibrations- och bullertillbehör används.

Och att verktyget används såsom avsett enligt dess konstruktion och dessa instruktioner.

**Detta verktyg kan orsaka hand-arm vibrationssyndrom om det används på felaktigt sätt.**

**! VARNING:** För att vara korrekt bör en beräkning av exponeringsnivån under verkliga förhållanden vid användning också tas med för alla delar av hanteringscykeln såsom tiden när verktyget är avstängt och när det körs på tomgång utan att utföra något arbete. Detta kan betydligt minska exponeringsnivån över den totala arbetsperioden.

Hjälp för att minimera din exponering för vibrationer och buller.

Använd ALLTID skarpa mejslar, borrar och blad.

Underhåll verktyget i enlighet med dessa instruktioner och håll det välsmort (där så behövs).

Om verktyget ska användas regelbundet investera då i antivibrations- och bullertillbehör.

Planera ditt arbetsschema för att sprida ut användning av kraftigt vibrerande verktyg över flera dagar.

## BRUKSANVISNING

**! OBS:** Innan du använder verktyget, läs noga igenom bruksanvisningen.

**! VARNING:** Släpp inte handtaget förrän sågbladet stannat helt och rör inte sågbladet medan det är igång.

### ÄNDAMÅLSENLIG ANVÄNDNING:

Maskinen är avsedd för långsgående och tvärsgående kapning av trä med raka såglinjer, stadigt vilande på arbetsstycket.

### MONTERING OCH DRIFT

ÅTGÄRD	FIGUR
<b>FÖRE DRIFT</b>	
Ta bort batteripacken	Se A1
LADDA BATTERIET	Se A2
Sätt i batteripacken	Se A3
<b>MONTERING</b>	
Montering och borttagning av sågblad <b>OBS:</b> Lås eller lossa bladbulnen, spindellåsningsskruven ska tryckas in. <b>! VARNING!</b> Ta alltid bort batteriet innan bladet byts!	Se B
Skärdjupsinställning	Se C
Skärvinkeljustering	Se D1, D2
<b>DRIFT</b>	
Säkerhetsbrytare på/av <b>! VARNING:</b> För att undvika att skärskador från den vassa klingan, ska du inte sätta händerna runt bottenplattan. <b>OBS:</b> När du använder verktyget, anslut dammadaptern till dammsamlaren.	Se E
Korrsågning <b>OBS:</b> Rikta skärbladets skärinje med skärmärket 0°.	Se F1, F2
Avfavningskapning	Se G
Parallellstyrning	Se H1, H2
BORTTAGNING AV SÄGSPÅN	Se I

### ARBETSTIPPS FÖR DIT VERKTYG

Om ditt verktyg blir för varmt, använd det utan belastning i 2-3 minuter för att kyla av motorn. Undvik att använda verktyget länge vid låga hastigheter. Skydda sågklingorna mot stötar och slag. För kraftig matning reducerar i hög grad maskinens kapacitet och minskar sågklingans livslängd. Sågresultatet och snittkvaliteten är i stor utsträckning beroende av

sågklingas skick och tandform. Använd därför endast välskärpta och för aktuellt material lämpliga sågklingor. Val av klingor: 24 tänder för allmänna arbeten, ungefär 40 tänder för finare sågningar, mer än 40 tänder för mycket fina sågningar för sköra ytor. Använd endast rekommenderade sågklingor.

## UNDERHÅLL

### Ta bort pluggen från hållaren innan du gör några anpassningar, servis eller underhåll.

Håll verktygen vassa och rena för bättre och säkrare prestanda. Följ instruktionerna för smörjning och byte av tillbehör. Inspektera verktygssladden regelbundet, och låt en auktoriserad verkstad laga den vid behov. Ditt verktyg kräver inte extra smörjning eller underhåll. Det finns inga delar som kan repareras av användaren i verktyget. Använd aldrig vatten eller kemiska medel för att rengöra verktyget. Torka rent med en torr trasa. Förvara alltid verktyget på en torr plats. Håll motorns ventileringssöppningar rena.

Ta regelbundet bort damm och flisor från skydd och bas för att bibehålla sågens prestanda.

## FÖR BATTERIVERKTYG

Omgivningstemperaturintervallen för att använda eller förvara verktyget och batteriet är 0°-45°C. Det rekommenderade omgivningstemperaturintervallen för laddningssystem vid laddning är 0°-40°C.

## MILJÖSKYDD



Uttjänade elektriska produkter får inte kasseras som hushållsavfall. Återanvänd där det finns anläggningar för det. Kontakta dina lokala myndigheter eller återförsäljare för återvinningsrid.

## FELSÖKNING

Symptom	Möjliga orsaker	Möjlig lösning
Verktyget startar inte när du trycker på på/av-omkopplaren	Batteripacken är inte ansluten. Batteripacken är avstängd.	Kontrollera att batteripacken är ansluten ordentligt i ett vägguttag Laddning av batteriet.
Skärdjupet är mindre än det du har ställt in.	Sågdamm har ansamlats baktill på basen.	Skaka ut sågdamm. Överväg att ansluta en dammsugare för dammupsamling.
Sågbladet spinner eller glider.	Sågbladet är inte ordentligt fastsatt på spindeln.	Ta bort sågbladet, och sätt sedan på det igen enligt beskrivning i avsnittet <b>INSTALLERA/BYTA SÅGBLAD</b> .
Sågbladet sågar inte rakt.	Sågbladet är slött. Sågbladet är felmonterat. Sågen är inte rätt inriktad.	Montera ett nytt, vasst sågblad, på sågen. Kontrollera att sågbladet är rätt monterat. Använd ett parallellanslag.
Sågbladet kastar bakåt (kickback) när du börjar såga.	Sågbladet rör sig inte tillräckligt snabbt.	Låt sågbladet nå full hastighet innan du börjar såga.

# DEKLARATION OM ÖVERENSSTÄMMELSE

Vi,  
Positec Germany GmbH  
Grüner Weg 10, 50825 Cologne, Germany

förklarar att denna produkt,  
Beskrivning **Batteridrivnen cirkelsåg**  
Typ **WX520 WX520.X (5- maskinbestämning,  
sågrepresentant)**  
Funktion **Skärning av olika material med en  
roterande tandad blad**

uppfyller följande direktiv:  
**2006/42/EC, 2011/65/EU&(EU)2015/863, 2014/30/EU**

Standarder överensstämmer med  
**EN 62841-1, EN 62841-2-5, EN 55014-1, EN 55014-2**

Personen som godkänts att sammanställa den tekniska  
filen,

**Namn Marcel Filz**  
**Adress Positec Germany GmbH**  
**Grüner Weg 10, 50825 Cologne, Germany**



2020/07/23  
Allen Ding  
Vice chefsingenjör, tester och certifiering  
Positec Technology (China) Co., Ltd  
18, Dongwang Road, Suzhou Industrial Park,  
Jiangsu 215123, P.R. China

# BEZPIECZEŃSTWO PRODUKTU OGÓLNE OSTRZEŻENIA DOTYCZĄCE BEZPIECZEŃSTWA PODCZAS PRACY Z ELEKTRONARZĘDZIAMI

**!** **OSTRZEŻENIE** Przeczytaj wszystkie  
ostrzeżenia, instrukcje, ilustracje i  
specyfikacje dostarczone z elektronarzędziem.

Niestosowanie się do podanych wskazówek może  
spowodować porażenie prądem, pożar i / lub ciężkie  
obrażenia ciała.

**Należy dobrze przechowywać te przepisy.**

Użyte w dalszej części pojęcie „elektronarzędzie”  
odnosi się do elektronarzędzi napędzanych prądem (z  
kablem zasilającym) i do elektronarzędzi napędzanych  
akumulatorami (bez kabla zasilającego).

- 1) Miejsce pracy**
  - a) Miejsce pracy należy utrzymywać w czystości i dobrze oświetlane.** Nieporządek i nie oświetlane zakłady pracy mogą doprowadzić do wypadków.
  - b) Nie należy pracować tym narzędziem w otoczeniu zagrożonym wybuchem, w którym znajdują się np. łatwopalne ciecze, gazy lub pyły.** Elektronarzędzia wywołują iskry, które mogą podpalić ten pył lub parę.
  - c) Elektronarzędzie trzymać podczas pracy z daleka od dzieci i innych osób.** Przy odwróceniu uwagi można stracić kontrolę nad narzędziem.
- 2) Bezpieczeństwo elektryczne**
  - a) Wtyczka urządzenia musi pasować do gniazda. Nie wolno zmieniać wtyczki w jakikolwiek sposób. Nie należy używać wtyczek adapterowych razem z uziemionymi narzędziami. Niezmienione wtyczki i pasujące gniazda zmniejszają ryzyko porażenia prądem.**
  - b) Należy unikać kontaktu z uziemionymi powierzchniami jak rury, grzejniki, piecze i lodówki.** Istnieje zwiększone ryzyko porażenia prądem, gdy Państwa ciało jest uziemione.
  - c) Urządzenie natęży trzymać zabezpieczone przed deszczem i wilgocią.** Wniknięcie wody do elektronarzędzia podwyższa ryzyko porażenia prądem.
  - d) Nigdy nie należy używać kabla do innych czynności. Nigdy nie używać kabla do noszenia urządzenia za kabel, zawieszenia lub do wyciągania wtyczki z gniazda. Kabel należy trzymać z daleka od wysokich temperatur, oleju; ostrych krawędzi lub ruchomych części urządzenia. Uszkodzone lub poplątane kable zwiększają ryzyka porażenia prądem.**
  - e) W przypadku, że elektronarzędziem pracuje się na świeżym powietrzu należy używać kabla przedłużającego, który dopuszczony jest do**

używania na zewnątrz. Użycie dopuszczonego do używania na zewnątrz kabla przedłużającego zmniejsza ryzyko porażenia prądem.

- f) Jeśli nie można uniknąć posługiwania się elektronarzędziem w miejscu o dużej wilgotności należy użyć zabezpieczonego zasilacza domowego (RCD). Stosowanie RCD zmniejsza ryzyko porażenia prądem elektrycznym.**
- 3) Bezpieczeństwo osób**
- a) Należy być uważnym, zważać na to co się robi i pracę elektronarzędziem rozpoczynać z rozsądkiem. Nie należy używać urządzenia gdy jest się zmęczonym lub pod wpływem narkotyków, alkoholu lub lekarstw. Moment nieuwagi przy użyciu urządzenia może doprowadzić do poważnych obrażeń ciała.**
- b) Należy nosić osobiste wyposażenie ochronne i zawsze okulary ochronne. Noszenie osobistego wyposażenia ochronnego jak maska przeciwpyłowa, nie ślizgające się buty robocze, hełm ochronny lub ochrona słuchu, w zależności od rodzaju i użycia elektronarzędzia zmniejsza ryzyko obrażeń ciała.**
- c) Należy zapobiec przypadkowemu uruchomieniu. Przed podłączeniem do sieci zasilającej i/lub zestawu baterii, podniesieniem urządzenia i przenoszeniem urządzenia należy sprawdzić, czy przełącznik znajduje się w pozycji wyłączenia. W przypadku, że przy noszeniu urządzenia trzyma się palec na włączniku/ wyłączniku lub włączone urządzenie podłączone zostanie do prądu, to może to doprowadzić do wypadków.**
- d) Zanim urządzenie zostanie włączone należy usunąć narzędzia nastawcze lub klucze. Narzędzie lub klucz, które znajdują się w ruchomych częściach urządzenia mogą doprowadzić do obrażeń ciała.**
- e) Nie należy przeceniać swoich możliwości. Należy dbać o bezpieczną pozycję pracy i zawsze utrzymywać równowagę. Przez to możliwa jest lepsza kontrola urządzenia w nieprzewidzianych sytuacjach.**
- f) Należy nosić odpowiednie ubranie. Nie należy nosić luźnego ubrania lub biżuterii. Wystrzegać się kontaktu włosów, części odzieży lub rękawic ochronnych z ruchomymi częściami urządzenia.**
- g) W przypadku, że możliwe jest zamontowanie urządzeń odsysających lub podchwytyjących należy upewnić się, czy są one właściwie podłączone i prawidłowo użyte. Użycie tych urządzeń zmniejsza zagrożenie spowodowane pyłami.**
- h) Częste używanie urządzenia i rutyna może osłabić twoją uwagę i być przyczyną niedotrzymywania zasad bezpieczeństwa. Nieuważne działanie może spowodować poważne szkody w ułamku sekundy.**
- 4) Staranne obcowanie oraz użycie elektronarzędzi**
- a) Nie należy przeciążać urządzenia. Do pracy używać należy elektronarzędzia, które jest do tego przewidziane. Odpowiednim narzędziem pracuje się lepiej i bezpieczniej w podanym zakresie sprawności.**
- b) Nie należy używać elektronarzędzia, którego włącznik/wyłącznik jest uszkodzony. Elektronarzędzie, którego nie można włączyć lub wyłączyć jest niebezpieczne i musi zostać naprawione.**
- c) Przed przystąpieniem do wykonywania jakichkolwiek regulacji, ustawień wymiany osprzętu lub składowania urządzenia należy odłączyć wtyczkę od źródła zasilania i/lub wyjąć akumulator. Ten środek ostrożności zapobiega niezamierzonemu włączeniu się urządzenia.**
- d) Nie używane elektronarzędzia należy przechowywać poza zasięgiem dzieci. Nie należy dać narzędzia do użytku osobom, które jego nie znają lub nie przeczytały tych przepisów. Używane przez niedoświadczonych osoby elektronarzędzia są niebezpieczne.**
- e) Dotrzymuj regularnego wykonywania konserwacji urządzenia i osprzętu. Należy kontrolować, czy ruchome części urządzenia funkcjonują bez zarzutu i nie są zablokowane, czy części nie są pęknięte lub uszkodzone, co mogłoby mieć wpływ na prawidłowe funkcjonowanie urządzenia. Uszkodzone części należy przed użyciem urządzenia oddać do naprawy. Wiele wypadków spowodowanych jest przez niewłaściwą konserwację elektronarzędzi.**
- f) Narzędzia tnące należy utrzymywać ostre i czyste. Starannie pielęgnowane narzędzia tnące z ostrymi krawędziami tnącymi zablokują się rzadziej i łatwiej się je prowadzi.**
- g) Elektronarzędzia, osprzęt, narzędzia itd. należy używać odpowiednio do tych przepisów i tak, jak jest to przewidziane dla tego specjalnego typu urządzenia. Uwzględnić należy przy tym warunki pracy i czystość do wykonania. Użycie elektronarzędzi do innych niż przewidziane prace może doprowadzić do niebezpiecznych sytuacji.**
- h) Uchwyty oraz powierzchnie elementów obsługi urządzenia utrzymywać suche, czyste, bez oleju i smaru. Śliskie uchwyty oraz inne powierzchnie stanowią przeszkodę w bezpiecznej obsłudze i kontroli nad narzędziem w nieoczekiwanych sytuacjach.**
- 5) Staranne użytkowanie elektronarzędzi napędzanych akumulatorami**
- a) Akumulatory należy ładować tylko w ładowarkach, które poleci producent. Dla ładowarki, która nadaje się do ładowania określonych akumulatorów istnieje niebezpieczeństwo pożaru, gdy użyte zostaną inne akumulatory.**
- b) Do elektronarzędzi należy używać jedynie przewidzianych do tego akumulatorów. Użycie innych akumulatorów może doprowadzić do obrażeń ciała i niebezpieczeństwa pożaru.**
- c) Nie używany akumulator należy trzymać z daleka od spinaczy, monet, kluczy, gwoździ,**

**śrub lub innych małych przedmiotów metalowych, które mogłyby spowodować zmostkowanie kontaktów.** Zwarcie pomiędzy kontaktami akumulatora może spowodować oparzenia lub pożar.

- d) Przy niewłaściwym użyciu możliwie jest wydostanie się cieczy z akumulatora. Należy unikać kontaktu z nią. Przy przypadkowym kontakcie spłukać wodą. W przypadku, że ciecz dostała się do oczu należy dodatkowo skonsultować się z lekarzem.** Ciecz akumulatorowa może doprowadzić do podrażnienia skóry lub oparzeń,
- e) Zabrania się używania uszkodzonego lub zmodyfikowanego akumulatora lub urządzenia.** Uszkodzone lub zmodyfikowane akumulatorki mogą działać w nieoczekiwany sposób wywołując pożar, eksplozję lub zagrożenie zranienia osób.
- f) Zabrania się wystawiania akumulatora lub urządzenia na działanie ognia lub podwyższonej temperatury.** Działanie ognia lub temperatury przekraczającej 130 °C może spowodować eksplozję.
- g) Kierować się instrukcjami dotyczącymi sposobu ładowania, nie wystawiać akumulatora na działanie temperatury poza zakresem podanym w instrukcji obsługi.** Niewłaściwy sposób ładowania akumulatora lub działanie temperatury poza zakresem podanym w instrukcji, może być przyczyną uszkodzenia akumulatora lub nastanie podwyższonego ryzyka wybuchu pożaru.
- 6) Serwis**
- a) Naprawę urządzenia należy zlecić jedynie kwalifikowanemu fachowcowi i przy użyciu oryginalnych części zamiennych.** To gwarantuje, że bezpieczeństwo urządzenia zostanie zachowane.
- b) Zabrania się dokonywania naprawy uszkodzonego akumulatora.** Naprawę akumulatora może wykonywać wyłącznie producent lub autoryzowany punkt serwisowy.

## PRZEPISY BEZPIECZEŃSTWA DLA WSZYSTKICH PIŁAREK

### PROCES CIĘCIA

- a)  OSTRZEŻENIE: Nie zbliżać rąk do obszaru cięcia oraz tarczy.** Trzymać drugą rękę na uchwycie dodatkowym lub obudowie silnika. Jeśli obie ręce trzymają piłę, piła nie będzie mogła ich przeciąć.
- b) Nie sięgać pod obrabiany przedmiot.** Osłona nie ochrania od tarczy poniżej obrabianego przedmiotu.
- c) Wyregulować głębokość cięcia według grubości obrabianego przedmiotu.** Pod obrabianym przedmiotem powinno wystawać mniej niż pełny żąb tarczy zębatej.
- d) Nigdy nie należy przytrzymywać ciętego przedmiotu rękami ani między nogami. Zabezpieczyć obrabiany przedmiot na bezpiecznej platformie.** Ważne jest, aby podeprzeć

właściwie przedmiot w celu zminimalizowania narażenia ciała, zgięcia tarczy czy utraty kontroli.

- e) Podczas wykonywania prac, w których przyrządy tnące mogą przeciąć kabel elektryczny, narzędzie można trzymać jedynie za izolowaną powierzchnię karbowaną.** Oprzyrządowanie tnące po zetknięciu się z przewodem będącym pod napięciem może przewodzić prąd i spowodować porażenie operatora.
- f) Podczas cięcia wzdłużnego zawsze należy używać prowadnicy piły tarczowej lub przymiaru.** Poprawia to dokładność cięcia i zmniejsza możliwość zgięcia tarczy.
- g) Zawsze używać tarcz o właściwym rozmiarze i kształcie (rombowy przecięt okrągłym) otworów oprawki.** Tarcze, które nie pasują do osprzętu piły będą działać mimośrodowo powodując utratę kontroli.
- h) Nigdy nie należy używać uszkodzonych lub niewłaściwych podkładek lub śrub tarcz.** Podkładki i śruby tarcz zostały specjalnie zaprojektowane dla piły w celu uzyskania optymalnej wydajności oraz bezpieczeństwa pracy.

## DALSZE INSTRUKCJE BEZPIECZEŃSTWA DLA WSZYSTKICH PIŁ

### Przyczyny oraz zapobieganie szybkim ruchom powrotnym

- Szybki ruch powrotny jest nagłą reakcją na zablokowaną, zgiętą lub źle ułożoną tarczę, co powoduje niekontrolowane wyskoczenie piły z obrabianego przedmiotu w kierunku operatora.

- Kiedy tarcza zostaje złapana lub mocno zgięta przez zamykające się przecięcie, tarcza blokuje się a działanie silnika wywołuje nagłe wyrzucenie urządzenia w kierunku operatora.

- Jeśli tarcza pognie się lub źle się ułoży w szczelinie, zęby tylnej krawędzi tarczy mogą wciągnąć się w górną powierzchnię drewna powodując, że tarcza wyskoczy ze szczeliny w kierunku operatora.

Szybki ruch powrotny jest wynikiem złego użycia i/lub niewłaściwych procedur lub warunków pracy, a można go uniknąć stosując właściwe środki ostrożności podane poniżej.

- a) Utrzymać pewny chwyt obu dłoni na pile i ustawić ramiona w sposób umożliwiający zablokowanie siły odskoku. Ułożyć ciało po jednej ze stron tarczy, ale nie w jednej linii z tarczą.** Nagły ruch powrotny może spowodować wyskoczenie piły do tyłu, ale siły odskoku mogą być kontrolowane przez operatora, jeśli zostały podjęte właściwe środki ostrożności.
- b) Kiedy tarcza się zgina lub podczas przerwania cięcia z dowolnego powodu, należy zwolnić spust i zatrzymać piłę w materiale aż do jej całkowitego zatrzymania. Nigdy nie należy próbować wyciągać piły z obrabianego przedmiotu lub wyciągać piły do tyłu podczas**



gdy tarcza znajduje się w ruchu lub może wystąpić szybki ruch powrotny. Zbadać i podjąć kroki naprawcze w celu wyeliminowania przyczyny zgięcia tarczy.

- c) **Podczas powtórnego rozpoczęcia cięcia w przedmiocie obrabianym należy ustawić tarczę centralnie w szczelinie i sprawdzić, czy zęby piły nie utknęły w materiale.** Jeśli tarcza piły się zgina, może się wysunąć w górę lub nagle wyskoczyć z obrabianego przedmiotu po ponownym rozruchu piły.
- d) **Podpierać duże panele w celu zminimalizowania zagrożenia blokady tarczy oraz szybkiego ruchu powrotnego.** Duże panele mają tendencję do uginania się pod własnym ciężarem. Wsporniki należy umieścić pod panelem po obu stronach, blisko linii cięcia i blisko krawędzi panelu.
- e) **Nie używać tępych lub uszkodzonych tarcz.** Nienaostrome lub niewłaściwie ustawione tarcze tworzą wąskie przecięcie powodując nadmierne tarcie, zginanie się tarczy oraz szybki ruch powrotny.
- f) **Przed wykonaniem cięcia głębokości tarczy oraz dzwignie blokujące regulacji skosu muszą być dokręcone i zabezpieczone.** Jeśli regulacja tarczy przesunie się podczas cięcia, może spowodować zgięcie lub szybki ruch zwrotny.
- g) **Należy szczególnie uważać podczas wykonywania cięcia w ścianach lub innych osłoniętych miejscach.** Wystająca tarcza może przeciąć przedmioty, które mogą wywołać szybki ruch zwrotny.

## INSTRUKCJE BEZPIECZEŃSTWA DOTYCZĄCE PIŁY TARCZOWEJ Z WEWNĘTRZNĄ OSŁONĄ WAHADŁOWĄ

### Działanie osłony dolnej

- a) **Przed każdym użyciem sprawdzić dolną osłonę, czy zamyka się prawidłowo. Nie obsługiwać piły, jeśli dolna osłona nie porusza się swobodnie i nie zamyka natychmiastowo. Nie unieruchamiaj nigdy osłony w otwartym położeniu.** W razie przypadkowego upuszczenia pilarki jej osłona może ulec wygięciu. Sprawdź, aby upewnić się, że osłona porusza się swobodnie i nie dotyka ostrza ani żadnej innej części, przy wszystkich kątach i głębokościach cięcia.
- b) **Sprawdzić działanie sprężyny dolnej osłony. Jeśli osłona i sprężyna nie działają właściwie, przed użyciem należy je serwisować.** Dolna osłona może działać opornie ze względu na uszkodzone części, lepkie osady lub akumulację odpadów.
- c) **Dolna osłona powinna być ręcznie odciągana tylko przy wykonywaniu specjalnych cięć, takich jak „cięcia wgłębne” czy „cięcia złożone”. Unieść dolną osłonę przy użyciu**

składanego uchwytu i natychmiast po wejściu tarczy w materiał zwolnić dolną osłonę. Podczas innych zastosowań dolna osłona powinna działać automatycznie.

- d) **Przed umieszczeniem pilarki na podłodze lub na stole, zawsze zwróć uwagę, czy osłona zakrywa ostrze.** Niezabezpieczone lub poruszające się rozpedem ostrze spowoduje ruch pilarki do tyłu, tnąc wszystko na jej drodze. Pamiętaj, że po zwolnieniu wyłącznika upłynię pewien czas, zanim piła zatrzyma się całkowicie.











## DODATKOWE ZASADY BEZPIECZEŃSTWA DLA PIŁY TARCZOWEJ

- 1. Używaj wyłącznie pił tarczowych zalecanych przez producenta, które są zgodne z normą EN 847-1, przeznaczonych do drewna i podobnych materiałów.
- 2. Nie używać żadnych tarcz ściernych.
- 3. Używaj tylko pił tarczowych o średnicy(ach) zgodnych z oznaczeniami.
- 4. Wybrać wyłącznie piły tarczowe przeznaczone do cięcia materiałów.
- 5. Używać wyłącznie pił tarczowych, których prędkość obrotowa jest równa lub większa niż prędkość zaznaczona na narzędziu.



## INSTRUKCJA BEZPIECZEŃSTWA DOTYCZĄCA MODUŁU AKUMULATORA



- a) **Nie demontuj, nie otwieraj lub nie niszczy ogniw pomocniczych lub modułu akumulatora.**
- b) **Nie zwieraj ognia lub modułu akumulatora. Nie przechowuj ogniw lub modułu akumulatora w sposób bezładny w pudle lub szufladzie, gdzie mogą się wzajemnie zewrzeć lub ulec zwarcia przez inne metalowe przedmioty.** Nie używany akumulator należy trzymać z daleka od spinaczy, monet, kluczy, gwoździ, śrub lub innych małych przedmiotów metalowych, które mogłyby spowodować zmostkowanie kontaktów. Zwarcie pomiędzy kontaktami akumulatora może spowodować oparzenia lub pożar.
- c) **Nie narażaj ogień lub modułu akumulatora na działanie ciepła lub ognia. Unikaj składowania w miejscach pod bezpośrednim działaniem światła słonecznego.**
- d) **Nie narażaj ogień lub modułu akumulatora na uderzenia mechaniczne.**
- e) **W razie wycieku z ognia, nie dopuść, aby płyn zetknął się ze skórą lub dostał się do oczu. Jeśli już nastąpił kontakt z płynem, przemyj skażoną powierzchnię dużą ilością wody i zwróć się o pomoc medyczną.**

- f) Nie używaj ogniwa lub modułu akumulatora nie przeznaczonego do pracy z danym urządzeniem.
- g) Utrzymuj ogniwa i moduł akumulatora w czystości i w stanie suchym.
- h) Jeśli zaciski ogniwa lub akumulatora zostały zanieczyszczone, oczyść je czystą i suchą szmatką.
- i) Ogniwa pomocnicze i moduł akumulatora należy przed użyciem naładować. Zawsze używaj właściwej ładowarki i przestrzegaj instrukcji ładowania zawartej w instrukcji obsługi dostarczonej przez producenta urządzenia.
- j) Nie pozostawiaj modułu akumulatora na długie ładowanie, jeśli go nie używasz.
- k) Po dłuższym okresie składowania może być niezbędne kilkukrotne naładowanie i rozładowanie ogniwa lub modułu akumulatora, aby uzyskać optymalną wydajność.
- l) Ogniwa pomocnicze oraz moduł akumulatora osiągają największą wydajność podczas pracy w normalnej temperaturze pokojowej (20°C ± 5°C).
- m) Podczas utylizacji akumulatorów należy oddzielić od siebie akumulatory o różnych systemach elektromechanicznych.
- n) Akumulatory należy ładować tylko w ładowarkach, które polecił producent. Dla ładowarki, która nadaje się do ładowania określonych akumulatorów istnieje niebezpieczeństwo pożaru, gdy użyte zostaną inne akumulatory.
- o) Nie używaj ogniwa lub modułu akumulatora nie przeznaczonego do pracy z danym urządzeniem.
- p) Trzymaj ogniwa i moduł akumulatora poza zasięgiem dzieci.
- q) Zachowaj oryginalne instrukcje produktu do wglądu.
- r) Kiedy to możliwe, wyjmuj moduł akumulatora, jeśli urządzenia się nie używa.
- s) Zużyte ogniwa i akumulatory utylizuj zgodnie z zasadami gospodarki odpadami.
- t) Nie używaj w urządzeniu ogniwa różnych producentów, pojemności i wymiarów.
- u) Nie wyjmuj baterii z oryginalnego opakowania do momentu zastosowania w urządzeniu.
- v) Kieruj się poprawną biegunowością wyznaczoną za pomocą symboli plus (+) i minus (-) na baterii / akumulatorze.

	Używać ochrony słuchu
	Używać ochrony wzroku
	Używać maski przeciwpyłowej
	Nieprawidłowo utylizowane baterie mogą dostać się do obiegu wodnego, co jest groźne dla ekosystemu. Nie wyrzucaj baterii wraz z niesortowanymi odpadami miejskimi.
	Nie wrzucać do ognia
	Odpady wyrobów elektrycznych nie powinny być wyrzucane razem z odpadami gospodarstwa domowego. Należy korzystać z recyklingu, jeśli istnieje odpowiednia infrastruktura. Porady dotyczące recyklingu można uzyskać u władz lokalnych lub sprzedawcy detalicznego.
	Bateria litowo-jonowa. Ten produkt oznaczono symbolem „segregacji odpadów” dla zużytych baterii i akumulatorów. Umożliwia to jego recykling i demontaż, które zmniejszają negatywny wpływ na środowisko. Pakiety akumulatorów są niebezpieczne dla środowiska i dla ludzkiego życia, gdyż zawierają niebezpieczne substancje.
	Przed przystąpieniem do wymiany akcesoriów upewnij się, że akumulator został wyjęty.
	Należy zakładać okulary ochronne
	Blokada
	Odblokowanie

## SYMBOLE

	Aby zmniejszyć niebezpieczeństwo odniesienia obrażeń, użytkownik powinien przeczytać podręcznik z instrukcjami.
	Ostrzeżenie

	Drewno
	Piła tarczowa TCT

\* Nie wszystkie pokazane na ilustracji akcesoria są dostarczane standardowo.

## DANE TECHNICZNE

Typ **WX520 WX520.X (5 - oznaczenie maszyny, typowe dla piły)**

		WX520 WX520.X**
Napięcie		20 V $\overline{\text{---}}$ Max. ***
Brak obciążenia (znamionowego) prędkości		6100 /min
Obciążenia		190 mm
Otwór ostrza		30 mm
Grubość piły	Piła tarczowa TCT	1.6 mm
Maks głębokość cięcia		67.5 mm
Możliwości cięcia	Głębokość cięcia przy 45°	47.5 mm
	Głębokość cięcia przy 90°	67.5 mm
Cięcie ukośne		0-57°
Masa urządzenia (Gołe narzędzie)		2.9 kg

\*\* X = 1-999, A-Z, M1-M9 są tylko dla różnych klientów, nie ma żadnych zmian związanych z bezpieczeństwem między tymi modelami.

\*\*\* Napięcie mierzone bez obciążenia. Początkowe napięcie akumulatora osiąga maksymalną wartość 20V. Napięcie nominalne wynosi 18V.

## LISTA KOMPONENTÓW

<b>1.</b>	<b>WYŁĄCZNIK BLOKADY</b>
<b>2.</b>	<b>RĘKOJEŚĆ</b>
<b>3.</b>	<b>PRZYCISK ZWOLNIENIA AKUMULATORA *</b>
<b>4.</b>	<b>POJEMNIK BATERYJNY *</b>
<b>5.</b>	<b>WŁĄCZNIK/WYŁĄCZNIK BEZPIECZEŃSTWA</b>
<b>6.</b>	<b>PODZIAŁKA GŁĘBOKOŚCI CIĘCIA</b>
<b>7.</b>	<b>POKRĘTŁO BLOKADY GŁĘBOKOŚCI CIĘCIA</b>
<b>8.</b>	<b>PŁYTA PODSTAWOWA</b>
<b>9.</b>	<b>PRZYCISK BLOKADY WRZECIONA</b>
<b>10.</b>	<b>PROWADNICA RÓWNOLEGLA</b>
<b>11.</b>	<b>PRZYRZĄD MOCUJĄCY PROWADNICY DO CIĘCIA WZDŁUŻNEGO</b>
<b>12.</b>	<b>ADAPTER DO PODŁĄCZENIA ODKURZACZA</b>
<b>13.</b>	<b>STAŁA OSŁONA</b>
<b>14.</b>	<b>PRZEDNI UCHWYT</b>
<b>15.</b>	<b>PODZIAŁKA KĄTOWA PŁYTY PODSTAWOWEJ</b>
<b>16.</b>	<b>BLOKADA SKOSU PŁYTY PODSTAWOWEJ</b>
<b>17.</b>	<b>PODZIAŁKA CIĘCIA, 45°</b>
<b>18.</b>	<b>PODZIAŁKA CIĘCIA, 0°</b>
<b>19.</b>	<b>KOŁNIERZ WEWNĘTRZNY</b>
<b>20.</b>	<b>WRZECIONA</b>
<b>21.</b>	<b>DOLNA OSŁONA OSTRZA</b>
<b>22.</b>	<b>ŚRUBA OSTRZA</b>
<b>23.</b>	<b>KOŁNIERZ ZEWNĘTRZNY</b>
<b>24.</b>	<b>TARCZA PIŁY</b>
<b>25.</b>	<b>DŹWIGNIA OSŁONY DOLNEJ</b>
<b>26.</b>	<b>DIODA LED</b>

Kategoria	Rodzaj	Pojemność
20V Akumulator	WA3550	1.5 Ah
	WA3550.1	1.5 Ah
	WA3551	2.0 Ah
	WA3551.1	2.0 Ah
	WA3553	4.0 Ah
20V Ładowarki	WA3760	0.4 A
	WA3869	2.0 A
	WA3880	2.0 A

Zalecamy zakup akcesoriów w sklepie, w którym

sprzedawane są narzędzia. Aby uzyskać więcej informacji, zobacz pakiet akcesoriów. Personel sklepu może cię pomóc i doradzić.

## DANE DOTYCZĄCE HAŁASU I WIBRACJI

Ważone ciśnienie akustyczne	$L_{DA}$ : dB(A)
Ważona moc akustyczna	$L_{WA}$ : dB(A)
$K_{DA}$ & $K_{WA}$	dB(A)
<b>Używać ochrony słuchu.</b>	

## INFORMACJE DOTYCZĄCE DRGAŃ

Łączna wartość drgań (suma wektora triax) określona według normy EN 62841:

Wartość przenoszenia wibracji:	Cięcie drewna: $a_{rw} = 6,163 \text{ m/s}^2$
	Niepewność $K = 1,5 \text{ m/s}^2$

Deklarowana wartość całkowita drgań oraz deklarowanych wartości emisji hałasu zostały zmierzone zgodnie ze standardową metodą wykonywania badań i mogą być stosowane do porównywania właściwości różnych urządzeń.

Deklarowana wartość całkowita drgań i zadeklarowana wartość emisji hałasu może być zastosowana również do wstępnej oceny zagrożenia.

**OSTRZEŻENIE:** Wibracje oraz emisja hałasu podczas rzeczywistego użytkowania elektronarzędzia może się różnić od podanej wartości, w zależności od sposobu używania urządzenia, przede wszystkim od typu obrabianego materiału i możliwości korzystania z urządzenia:  
Jak używane jest narzędzie oraz, czy materiał jest cięty czy wiercony.  
Czy narzędzie jest w dobrym stanie i czy jest prawidłowo konserwowane.  
Czy używane są prawidłowe akcesoria narzędzia i czy narzędzie jest właściwie naostrzone oraz w dobrym stanie.  
Czy zastosowano elementy poprawiające przyleganie uchwytów oraz elementy do wyeliminowania wszelkich drgań i hałasu urządzenia.  
Oraz, czy narzędzie jest używane zgodnie z przeznaczeniem i według instrukcji.

**Nieprawidłowe prowadzenie tego narzędzia może spowodować syndrom wibracji rąk.**

**OSTRZEŻENIE:** W szczególności, oszacowanie poziomu ekspozycji w rzeczywistych warunkach używania powinno brać także pod uwagę wszystkie elementy cyklu działania, takie jak czasy wyłączenia narzędzia i czas beczynności, ale nie zrezygnujecie wykonywaną pracę. Może to znacznie zmniejszyć poziom ekspozycji w całym okresie pracy. Pomaga zminimalizować ryzyko występowania drgań i podwyższonego poziomu hałasu. Należy ZAWSZE używać ostrych dłut, wiertel i ostrzy. Narzędzie należy konserwować z godnie z instrukcjami i prawidłowo smarować (w odpowiednich miejscach). Jeżeli urządzenie będzie stosowane regularnie zaleca się wyposażyć urządzenie w wyposażenie eliminujące wibracje i hałas. Należy zaplanować harmonogram pracy w celu rozłożenia używania narzędzi wytwarzających wysoki poziom drgań na kilka dni.

## INSTRUKCJA OBSŁUGI

**UWAGA:** Przed użyciem narzędzia należy uważnie przeczytać instrukcje.

**OSTRZEŻENIE:** Nie należy zwalniać uchwytu do momentu całkowitego zatrzymania tarczy tnącej oraz nie należy dotykać tarczy podczas pracy urządzenia.

### UŻYCIĘ ZGODNE Z PRZEZNACZENIEM:

Elektronarzędzie jest przeznaczone do cięcia wzdłużnego i przecinania drewna oraz innych materiałów wzdłuż linii prostych, z mocnym oparciem na przedmiocie obrabianym.

### MONTAŻ I OBSŁUGA

DZIAŁANIE	ILUSTRACJA
<b>PRZED PRACĄ</b>	
Wyjmowanie akumulatora	Patrz Rys. A1
Ładowanie akumulatora	Patrz Rys. A2
Instalowanie akumulatora	Patrz Rys. A3
<b>MONTAŻ</b>	
Montaż i Demontaż Tarcz Pilarskich <b>UWAGA:</b> Aby zablokować lub odblokować bolec ostrza nacisnąć przycisk blokady wałka obrotowego. <b>OSTRZEŻENIE:</b> Przed wymianą tarczy zawsze wyjąć akumulator z urządzenia!	Patrz Rys. B
Regulacja Głębokości Cięcia	Patrz Rys. C
Regulacja Kąta Cięcia	Patrz Rys. D1, D2

DZIAŁANIE	
Przełącznik Bezpieczeństwa  <b>OSTRZEŻENIE:</b> Aby uniknąć obrażeń na skutek kontaktu z tarczą podczas cięcia, nie należy umieszczać dłoni wokół płyty podstawy. <b>UWAGA:</b> Podczas używania narzędzia podłącz adapter kurzu do pojemnika na kurz.	Patrz Rys. E
Cięcie Wzdłużne I Poprzeczne <b>UWAGA:</b> Wyrównaj linię tnącą narzędzia podłącz adapter kurzu do przeszczołu ze znacznikiem cięcia 0°.	Patrz Rys. F1, F2
Nacięcia skośne	Patrz Rys. G
Prowadnica Równoległa	Patrz Rys. H1, H2
Odpylanie Pilarki	Patrz Rys. I

#### WSKAZÓWKI DOTYCZĄCE PRACY Z NARZĘDZIE

Jeśli urządzenie mechaniczne nagrzej się za bardzo, pozwól na 2-3 minutową pracę płyty tarczowej bez obciążenia, aby schłodzić silnik.

Unikać przedłużonego użycia przy bardzo niskich prędkościach.

Tarcze tnące należy zabezpieczyć przed uderzeniem i drganiami. Nadmierne naciskanie znacznie zmniejsza wydajność urządzenia i zmniejsza żywotność tarczy tnącej. Wydajność i jakość cięcia zależą w dużym stopniu od stanu zębów tnących tarczy. Dlatego też, należy używać wyłącznie naostrzonych tarcz tnących, odpowiednich do ciętego materiału.

Dobór pił tarczowych: piły o 24 ostrzach do typowych zastosowań, o ok. 40 ostrzach do cięcia liniowego, o ponad 40 ostrzach do precyzyjnych cięć w delikatnych materiałach, diamentowe do płytek ceramicznych, płytek cementowych itp.

Używaj tylko zalecanych tarcz pilarskich.

## KONSERWACJA

**Przed dokonywaniem jakichkolwiek regulacji, obsługi technicznej lub konserwacji należy wyjąć wtyczkę z gniazdka.**

Narzędzia powinny być ostre i czyste dla lepszej sprawności urządzenia i większego bezpieczeństwa. Należy postępować zgodnie z instrukcjami dotyczącymi smarowania i wymiany akcesoriów. Należy okresowo sprawdzać stan przewodów narzędzi, a w przypadku stwierdzenia uszkodzenia, dokonać naprawy w autoryzowanym punkcie serwisowym. Narzędzie to nie wymaga żadnego dodatkowego smarowania czy konserwacji. W narzędziu nie ma żadnych części, które wymagałyby serwisowania przez użytkownika. Nigdy nie należy używać wody czy środków czyszczących do czyszczenia narzędzia z napędem elektrycznym. Czyścić suchą szmatką. Zawsze należy przechowywać narzędzie w suchym miejscu. Utrzymywać w czystości

otwory wentylacyjne silnika. Utrzymywać wszystkie urządzenia sterujące w czystości. Okresowo oczyścić osłonę z pyłu i wiórów, aby zapewnić jej prawidłowe działanie.

## ZALECENIA DLA NARZĘDZI AKUMULATOROWYCH

Zakres temperatury otoczenia do pracy urządzenia i akumulatora, oraz ich przechowywania wynosi od 0°C do 45°C.

Zalecany zakres temperatury otoczenia dla systemu ładowania, podczas jego ładowania, wynosi od 0°C do 40°C.

## OCHRONA ŚRODOWISKA

 Odpady wyrobów elektrycznych nie powinny być wyrzucane razem z odpadami gospodarstwa domowego. Należy korzystać z recyklingu, jeśli istnieje odpowiednia infrastruktura. Porady dotyczące recyklingu można uzyskać u władz lokalnych lub sprzedawcy detalicznego.

# ROZWIĄZYWANIE PROBLEMÓW

Objawy	Możliwa przyczyna	Możliwe rozwiązanie
Po naciśnięciu włącznika/uruchomienia pilarka nie uruchamia się.	Akumulator nie został poprawnie podłączony. Wyładowany akumulator.	Upewnij się, czy akumulator jest poprawnie umieszczony i podłączony do urządzenia. Naładować akumulator.
Głębokość cięcia jest mniejsza niż ustawiona.	Nagromadzenie pyłu w tylnej części podstawy.	Strzepnij pył. Rozważ podłączenie odpylania i odkurzacza.
Piła tarczowa wiruje lub się ślizga.	Piła tarczowa nie jest dobrze zamocowana na wrzecionie.	Wymontuj piłę tarczową i załóż ponownie w sposób opisany w punkcie ZAKŁADANIE / WYMIANA PIŁY TARCZOWEJ.
Piła nie tnje wzdłuż linii prostej.	Piła jest stępiona. Piła nie została prawidłowo założona. Pilarka nie jest prawidłowo prowadzona.	Załącz nową piłę o ostrych ostrzach. Sprawdź, czy piła jest prawidłowo założona. Użyj prowadnicy równoległej
Piła odbija na początku cięcia	Zbyt mała prędkość piły	Zanim rozpoczniesz cięcie, poczekaj, aż pilarka osiągnie pełną prędkość

## DEKLARACJA ZGODNOŚCI

94 My,  
Positec Germany GmbH  
Grüner Weg 10, 50825 Cologne, Germany

deklarujemy, że produkt,  
Opis **Pilarka tarczowa zasilana akumulatorem**  
Typ **WX520 WX520.X (5- oznaczenie maszyny, typowe dla piły)**  
Funkcja **Cięcie różnych materiałów obracającą się tarczą z zębami tnącymi**

jest zgodny z następującymi dyrektywami:  
**2006/42/EC, 2011/65/EU&(EU)2015/863, 2014/30/EU**

Normy są zgodne z  
**EN 62841-1, EN 62841-2-5, EN 55014-1, EN 55014-2**

Osoba upoważniona do kompilacji pliku technicznego,  
**Nazwa Marcel Filz**  
**Adres Positec Germany GmbH**  
**Grüner Weg 10, 50825 Cologne, Germany**



2020/07/23  
Allen Ding  
Zastępca głównego inżyniera, testowanie i  
certyfikacja

# ΑΣΦΑΛΕΙΑ ΠΡΟΪΟΝΤΟΣ

## ΓΕΝΙΚΕΣ ΥΠΟΔΕΙΞΕΙΣ

### ΑΣΦΑΛΕΙΑΣ ΓΙΑ ΗΛΕΚΤΡΙΚΑ

### ΕΡΓΑΛΕΙΑ



**ΠΡΟΕΙΔΟΠΟΙΗΣΗ** Διαβάστε όλες τις υποδείξεις ασφαλείας, οδηγίες, εικονογραφήσεις και όλα τα τεχνικά στοιχεία, που συνοδεύουν αυτό το ηλεκτρικό εργαλείο. Αμέλειες κατά την τήρηση των ακόλουθων υποδείξεων μπορεί να προκαλέσουν ηλεκτροπληξία, πυρκαγιά και/ή σοβαρούς τραυματισμούς.

**Φυλάξτε όλες τις προειδοποιητικές υποδείξεις και οδηγίες για κάθε μελλοντική χρήση.**

Ο όρος «ηλεκτρικό εργαλείο» που χρησιμοποιείται στις προειδοποιητικές υποδείξεις αναφέρεται σε ηλεκτρικά εργαλεία που τροφοδοτούνται από το ηλεκτρικό δίκτυο (με ηλεκτρικό καλώδιο) καθώς και σε ηλεκτρικά εργαλεία που τροφοδοτούνται από μπαταρία (χωρίς ηλεκτρικό καλώδιο).

#### 1) Ασφάλεια στο χώρο εργασίας

- Διατηρείτε τον χώρο εργασίας καθαρό και καλά φωτισμένο.** Ρύπανση ή σκοτεινές περιοχές προκαλούν ατυχήματα.
- Μην εργάζεστε με το ηλεκτρικό εργαλείο σε περιβάλλον, όπου υπάρχει κίνδυνος έκρηξης, όπως με την παρουσία εύφλεκτων υγρών, αερίων ή σκόνης.** Τα ηλεκτρικά εργαλεία δημιουργούν σπινθηρισμό ο οποίος μπορεί να αναφλέξει τη σκόνη ή τις αναθυμιάσεις.
- Όταν χρησιμοποιείτε το ηλεκτρικό εργαλείο, κρατάτε μακριά τα παιδιά και άλλα τυχόν παρευρισκόμενα άτομα.** Σε περίπτωση απόσπασης της προσοχής σας μπορεί να χάσετε τον έλεγχο του εργαλείου.

#### 2) Ηλεκτρική ασφάλεια

- Το φως του ηλεκτρικού εργαλείου πρέπει να ταιριάζει στην πράξη. Μην τροποποιήσετε το φως με κανέναν τρόπο. Μην χρησιμοποιείτε φως προσαρμογής σε συνδυασμό με γειωμένα ηλεκτρικά εργαλεία.** Αμεταποίητα φως και κατάλληλες πρίζες μειώνουν τον κίνδυνο ηλεκτροπληξίας.
- Αποφύγετε την επαφή του σώματός σας με γειωμένες επιφάνειες, όπως σωλήνες, θερμαντικά σώματα (καλοριφέρ), κουζίνες ή ψυγεία.** Όταν το σώμα σας είναι γειωμένο αυξάνεται ο κίνδυνος ηλεκτροπληξίας.
- Μην εκθέτετε τα ηλεκτρικά εργαλεία στη βροχή ή στην υγρασία.** Η διείσδυση νερού σ' ένα ηλεκτρικό εργαλείο αυξάνει τον κίνδυνο ηλεκτροπληξίας.
- Μην τραβάτε το καλώδιο. Μην χρησιμοποιείτε το καλώδιο για τη μεταφορά ή το τράβηγμα για την αποσύνδεση του ηλεκτρικού εργαλείου. Κρατάτε το καλώδιο μακριά από θερμότητα, λάδι, κοφτερές ακμές ή κινούμενα εξαρτήματα.** Τυχόν χαλασμένα ή περιπλεγμένα ηλεκτρικά καλώδια αυξάνουν τον κίνδυνο

ηλεκτροπληξίας.

- Όταν εργάζεστε μ' ένα ηλεκτρικό εργαλείο στην ύπαιθρο, χρησιμοποιείτε κατάλληλο επέκταση (μπαλαντέζα) που είναι κατάλληλο και για εξωτερική χρήση.** Η χρήση καλωδίων επιμήκυνσης κατάλληλων για υπαίθριους χώρους ελαττώνει τον κίνδυνο ηλεκτροπληξίας.
- Όταν η χρήση του ηλεκτρικού εργαλείου σε υγρό περιβάλλον είναι αναπόφευκτη, τότε χρησιμοποιήστε έναν προστατευτικό διακόπτη διαρροής (διακόπτης FI/RCD).** Η χρήση ενός προστατευτικού διακόπτη διαρροής ελαττώνει τον κίνδυνο ηλεκτροπληξίας.

#### 3) Ασφάλεια προσώπων

- Να είστε σε επαγρύπνηση, δίνετε προσοχή στην εργασία που κάνετε και χρησιμοποιείτε το ηλεκτρικό εργαλείο με περίσκεψη. Μην χρησιμοποιείτε το ηλεκτρικό εργαλείο όταν είστε κουρασμένοι ή υπό την επίρρεια ναρκωτικών, οινοπνεύματος ή φαρμάκων.** Μια στιγμή απροσεξία κατά το χειρισμό του ηλεκτρικού εργαλείου μπορεί να οδηγήσει σε σοβαρούς τραυματισμούς.
- Χρησιμοποιείτε τον προσωπικό εξοπλισμό προστασίας.** Φοράτε πάντα προστατευτικά γυαλιά. Ο κατάλληλος προστατευτικός εξοπλισμός, όπως μάσκα προστασίας από σκόνη, αντιοιδηθητικά υποδήματα ασφαλείας, προστατευτικό κράνος ή ωτασπίδες, ανάλογα με τις εκάστοτε συνθήκες, ελαττώνει τον κίνδυνο τραυματισμών.
- Αποφύγετε την αβέλητη εκκίνηση. Βεβαιωθείτε, ότι ο διακόπτης είναι στη θέση Off, πριν συνδέσετε το ηλεκτρικό εργαλείο με την πηγή τροφοδοσίας και/ή την μπαταρία καθώς και πριν το παραλάβετε ή το μεταφέρετε.** Όταν μεταφέρετε τα ηλεκτρικά εργαλεία έχοντας το δάχτυλό σας στο διακόπτη ή όταν συνδέσετε τα ηλεκτρικά εργαλεία με την πηγή ρεύματος όταν αυτά είναι ακόμη στη θέση ON, τότε δημιουργείται κίνδυνος τραυματισμών.
- Απομακρύνετε από το ηλεκτρικό εργαλείο τυχόν εξαρτήματα ρύθμισης ή κλειδιά πριν θέσετε το ηλεκτρικό εργαλείο σε λειτουργία.** Ένα εργαλείο ή κλειδί συναρμολογημένο σ' ένα περιστρεφόμενο τμήμα ενός ηλεκτρικού εργαλείου μπορεί να οδηγήσει σε τραυματισμούς.
- Προσέχετε πως στέκεστε. Φροντίστε για την ασφαλή στάση του σώματός σας και διατηρείτε πάντοτε την ισορροπία σας.** Έτσι μπορείτε να ελέγξετε καλύτερα το ηλεκτρικό εργαλείο σε περιπτώσεις απροσδόκητων περιστάσεων.
- Φοράτε σωστή ενδυμασία. Μην φοράτε φαρδιά ρούχα ή κοσμήματα. Κρατάτε τα μαλλιά και τα ρούχα σας μακριά από τα κινούμενα εξαρτήματα.** Χαλαρή ενδυμασία, κοσμήματα ή μακριά μαλλιά μπορεί να εμπλακούν στα κινούμενα εξαρτήματα.
- Όταν υπάρχει η δυνατότητα σύνδεσης διατάξεων αναρρόφησης ή συλλογής σκόνης, βεβαιωθείτε ότι αυτές είναι συνδεδεμένες**

και ότι χρησιμοποιούνται σωστά. Η χρήση μιας αναρρόφησης σκόνης μπορεί να ελαττώσει τον κίνδυνο που προκαλείται από τη σκόνη.

- h) Μην εφησυχάζετε σε μια λάθος ασφάλεια και μην αφηφάτε τους κανόνες ασφαλείας για τα ηλεκτρικά εργαλεία, ακόμα και όταν μετά από συχνή χρήση είστε εξοικειωμένοι με το εργαλείο.** Ένας απρόσεκτος χειρισμός μπορεί μέσα σε κλάσματα του δευτερολέπτου να οδηγήσει σε σοβαρούς τραυματισμούς.
- 4) Χρήση και φροντίδα των ηλεκτρικών εργαλείων**
- a) Μην υπερφορτίζετε το ηλεκτρικό εργαλείο. Χρησιμοποιήστε το σωστό ηλεκτρικό εργαλείο για την εφαρμογή σας.** Με το κατάλληλο ηλεκτρικό εργαλείο εργάζεστε καλύτερα και ασφαλέστερα στην αναφερόμενη περιοχή ισχύος.
- b) Μη χρησιμοποιήσετε ποτέ ένα ηλεκτρικό εργαλείο που έχει χαλασμένο διακόπτη On/Off.** Ένα ηλεκτρικό εργαλείο που δεν μπορείτε πλέον να το θέσετε σε λειτουργία και/ή εκτός λειτουργίας είναι επικίνδυνο και πρέπει να επισκευαστεί.
- c) Αποσυνδέστε το φις από την πρίζα και/ή απομακρύνετε μια αποσπώμενη μπαταρία από το ηλεκτρικό εργαλείο, προτού εκτελέσετε ρυθμίσεις, αλλάξετε εξαρτήματα ή προτού φυλάξετε το ηλεκτρικό εργαλείο.** Αυτά τα προληπτικά μέτρα ασφαλείας μειώνουν τον κίνδυνο από τυχόν αβέλγη εκκίνηση του ηλεκτρικού εργαλείου.
- d) Φυλάγεται τα ηλεκτρικά εργαλεία που δε χρησιμοποιούνται μακριά από παιδιά και μην επιτρέψετε τη χρήση του ηλεκτρικού εργαλείου σε άτομα που δεν είναι εξοικειωμένα με το ηλεκτρικό εργαλείο ή τις οδηγίες για τη λειτουργία του ηλεκτρικού εργαλείου.** Τα ηλεκτρικά εργαλεία είναι επικίνδυνα όταν χρησιμοποιούνται από άπειρα πρόσωπα.
- e) Συντηρείτε τα ηλεκτρικά εργαλεία και τα εξαρτήματα. Ελέγχετε, αν τα κινούμενα εξαρτήματα είναι σωστά ευθυγραμμισμένα και προσαρμοσμένα ή μήπως έχουν σπάσει τυχόν εξαρτήματα ή οποιαδήποτε άλλη κατάσταση, η οποία επηρεάζει τη λειτουργία του ηλεκτρικού εργαλείου. Σε περίπτωση βλάβης, επισκευάστε το ηλεκτρικό εργαλείο πριν τη χρήση.** Η κακή συντήρηση των ηλεκτρικών εργαλείων αποτελεί αιτία πολλών ατυχημάτων.
- f) Διατηρείτε τα εργαλεία κοπής κοφτερά και καθαρά.** Προσεκτικά συντηρημένα κοπτικά εργαλεία σφηνώνουν δυσκολότερα και οδηγούνται ευκολότερα.
- g) Χρησιμοποιείτε τα ηλεκτρικά εργαλεία τα εξαρτήματα κτλ. σύμφωνα με αυτές τις οδηγίες, λαμβάνοντας υπόψη τις συνηθές εργασίες και τις εργασίες που πρέπει να εκτελεστούν.** Η χρησιμοποίηση των ηλεκτρικών εργαλείων για εργασίες που δεν προβλέπονται γι' αυτά μπορεί να δημιουργήσει επικίνδυνες

καταστάσεις.

- h) Διατηρείτε τις λαβές και τις επιφάνειες λαβής στεγνές, καθαρές και ελεύθερες από λάδι και γράσο.** Οι ολισθηρές λαβές και επιφάνειες λαβής δεν επιτρέπουν κανέναν ασφαλή χειρισμό και έλεγχο του ηλεκτρικού εργαλείου σε τυχόν απρόβλεπτες καταστάσεις.
- 5) Προσεκτικός χειρισμός και χρήση εργαλείων μπαταρίας**
- a) Επαναφορτίζετε μόνο με τον φορτιστή που καθορίζεται από τον κατασκευαστή.** Ένας φορτιστής που είναι κατάλληλος μόνο για ένα συγκεκριμένο τύπο μπαταριών δημιουργεί κίνδυνο πυρκαγιάς όταν χρησιμοποιηθεί για άλλες μπαταρίες.
- b) Χρησιμοποιείτε τα ηλεκτρικά εργαλεία μόνο με τις ειδικά σχεδιασμένες μπαταρίες.** Η χρήση άλλων μπαταριών μπορεί να οδηγήσει σε τραυματισμούς και να δημιουργήσει κίνδυνο πυρκαγιάς.
- c) Όταν η μπαταρία δε χρησιμοποιείται, κρατήστε την μακριά από άλλα μεταλλικά αντικείμενα, όπως συνδετήρες χαρτιών, νομίσματα, κλειδιά, καρφιά, βίδες ή άλλα μικρά μεταλλικά αντικείμενα που μπορούν να βραχυκυκλώσουν τις επαφές της μπαταρίας.** Ένα βραχυκυκλωμα των επαφών της μπαταρίας μπορεί να προκαλέσει τραυματισμούς ή φωτιά.
- d) Μια τυχόν εσφαλμένη χρήση μπορεί να οδηγήσει σε διαρροή υγρών από την μπαταρία. Αποφεύγετε κάθε επαφή μ' αυτά. Σε περίπτωση τυχαίας επαφής ξεπλύνετε καλά με νερό. Εάν τα υγρά έρθουν σε επαφή με τα μάτια, ζητήστε επιπλέον ιατρική βοήθεια.** Διαρρέοντα υγρά μπαταρίας μπορεί να οδηγήσουν σε ερεθισμούς του δέρματος ή σε εγκαύματα.
- e) Μην χρησιμοποιείτε μπαταρία ή εργαλείο που είναι κατεστραμμένο ή τροποποιημένο.** Οι χαλασμένες ή τροποποιημένες μπαταρίες μπορεί να παρουσιάσουν μια απρόβλεπτη συμπεριφορά και να οδηγήσουν σε φωτιά, έκρηξη ή σε κίνδυνο τραυματισμού.
- f) Μην εκθέτετε μια μπαταρία ή ένα εργαλείο μπαταρίας σε φωτιά ή σε πολύ υψηλές θερμοκρασίες.** Η έκθεση στη φωτιά ή σε θερμοκρασία πάνω από τους 130 °C μπορεί να προκαλέσει έκρηξη.
- g) Πιεστεί όλες τις υποδείξεις για τη φόρτιση και μη φορτίζετε την μπαταρία ή το εργαλείο μπαταρίας ποτέ εκτός της περιοχής θερμοκρασίας που αναφέρεται στις οδηγίες λειτουργίας.** Η λάθος φόρτιση ή η φόρτιση εκτός της επιτρεπτής περιοχής θερμοκρασίας μπορεί να καταστρέψει την μπαταρία και να αυξήσει τον κίνδυνο πυρκαγιάς.
- 6) Σέρβις**
- a) Δώστε το ηλεκτρικό εργαλείο σας για συντήρηση από εξειδικευμένο προσωπικό, χρησιμοποιώντας μόνο γνήσια ανταλλακτικά.** Έτσι εξασφαλίζετε τη διατήρηση της ασφαλείας του ηλεκτρικού εργαλείου.



- b) Μη συντηρείτε ποτέ χαλασμένες μπαταρίες.** Κάθε συντήρηση των μπαταριών πρέπει να πραγματοποιείται μόνο από τον κατασκευαστή ή από εξουσιοδοτημένα συνεργεία σέρβις πελατών.

## ΥΠΟΔΕΙΞΕΙΣ ΑΣΦΑΛΕΙΑΣ ΓΙΑ ΔΙΣΚΟΠΡΙΟΝΑ

### Διαδικασίες κοπής

- a)  ΚΙΝΔΥΝΟΣ: Κρατήστε τα χέρια σας μακριά από την περιοχή κοπής και τον πριονόδισκο. Κρατήστε με το άλλο χέρι σας την πρόσθετη λαβή ή το περίβλημα του κινητήρα.** Όταν και τα δύο χέρια σας κρατούν το πριόνι, δεν μπορούν να κοπούν από τον πριονόδισκο.
- b) Μην πιάνετε κάτω από το επεξεργαζόμενο κομμάτι.** Ο προφυλακτήρας δεν μπορεί να σας προστατέψει από τον πριονόδισκο κάτω από το επεξεργαζόμενο κομμάτι.
- c) Ρυθμίστε το βάθος κοπής στο πάχος του επεξεργαζόμενου κομματιού.** Το λιγότερο ένα ολόκληρο δόντι από τα δόντια του πριονόδισκου πρέπει να είναι ορατό κάτω από το επεξεργαζόμενο κομμάτι.
- d) Ποτέ μην κρατάτε το επεξεργαζόμενο κομμάτι στα χέρια σας ή πάνω στο πόδι σας κατά τη διάρκεια της κοπής. Ασφαλίστε το επεξεργαζόμενο κομμάτι σε μια σταθερή επιφάνεια.** Είναι σημαντικό, να υποστηριχτεί το επεξεργαζόμενο κομμάτι σωστά, για την ελαχιστοποίηση της έκθεσης του σώματος, της εμπλοκής του πριονόδισκου ή της απώλειας του ελέγχου.
- e) Κρατάτε το ηλεκτρικό εργαλείο μόνο από τις μονωμένες επιφάνειες λαβής, όταν εκτελείτε μια εργασία, κατά την οποία το εξάρτημα κοπής μπορεί να έρθει σε επαφή με κρυμμένη καλωδίωση.** Η επαφή με ένα ηλεκτροφόρο σύρμα θα θέσει επίσης τα ακάλυπτα μεταλλικά μέρη του ηλεκτρικού εργαλείου υπό τάση και μπορεί να προκαλέσει μια ηλεκτροπληξία του χειριστή.
- f) Στις κατά μήκος κοπές χρησιμοποιείτε πάντοτε έναν οδηγό παραλλήλων ή έναν οδηγό ευθείας ακμής.** Αυτό βελτιώνει την ακρίβεια της κοπής και μειώνει την πιθανότητα εμπλοκής του πριονόδισκου.
- g) Χρησιμοποιείτε πάντοτε πριονόδισκους με σωστό μέγεθος και σχήμα (ρομβοειδές σε αντίθεση με το κυκλικό) στην του άξονα υποδοχής.** Οι πριονόδισκοι που δεν ταιριάζουν με τα υλικά στερέωσης του πριονιού θα περιστρέφονται έκκεντρα, προκαλώντας την απώλεια του ελέγχου.
- h) Μη χρησιμοποιείτε ποτέ χαλασμένες ή λάθος ροδέλες πριονόδισκων ή κατεστραμμένο μπουλόνι.** Οι ροδέλες πριονόδισκων και το μπουλόνι έχουν σχεδιαστεί ειδικά για το πριόνι σας, για ιδανική απόδοση και ασφαλή εργασία.

## ΑΙΤΙΕΣ ΑΝΑΚΡΟΥΣΗΣ ΚΑΙ ΣΧΕΤΙΚΕΣ ΥΠΟΔΕΙΞΕΙΣ ΑΣΦΑΛΕΙΑΣ

### Διαδικασίες κοπής

- Η ανάκρουση είναι η ξαφνική αντίδραση σε σφίξιμο, μπλοκάρισμα ή μη ευθυγράμμιση του πριονόδισκου, προκαλώντας μια μη ελεγχόμενη κίνηση του πριονιού προς τα πάνω και έξω από το επεξεργαζόμενο κομμάτι προς το χειριστή
- Όταν ο πριονόδισκος σφίξει ή μπλοκάρει δυνατά με το κλείσιμο της εγκοπής, ο πριονόδισκος ακινητοποιείται και η αντίδραση του κινητήρα σπρώχνει τη μονάδα γρήγορα προς τα πίσω προς το χειριστή
- Εάν ο πριονόδισκος παραμορφωθεί ή λοξέψει μέσα στην κοπή, το δόντι στην πίσω ακμή του πριονόδισκου μπορεί να βυθιστεί στην επάνω επιφάνεια του ξύλου, προκαλώντας την έξοδο του πριονόδισκου από την εγκοπή και το τσίγγαμο προς τα πίσω προς το χειριστή. Η ανάκρουση είναι το αποτέλεσμα λανθασμένης χρήσης του πριονιού και/ή λάθος διαδικασίας χειρισμού ή συνθηκών και μπορεί να αποφευχθεί, λαμβάνοντας τα κατάλληλα προληπτικά μέτρα, όπως αναφέρονται παρακάτω
- a) Κρατήστε σταθερά με τα δύο χέρια το πριόνι και τοποθετήστε τους βραχιόνες σας έτσι, ώστε να αντισταθούν στις δυνάμεις ανάκρουσης. Τοποθετήστε το σώμα σας στη μια πλευρά του πριονόδισκου, αλλά όχι στην ίδια ευθεία με τον πριονόδισκο.** Η ανάκρουση μπορεί να προκαλέσει το τσίγγαμο του πριονιού προς τα πίσω, αλλά οι δυνάμεις ανάκρουσης μπορούν να ελεγχθούν από το χειριστή, εάν ληφθούν τα κατάλληλα μέτρα προφύλαξης.
- b) Σε περίπτωση εμπλοκής του πριονόδισκου ή όταν διακοπεί μια εργασία κοπής για οποιονδήποτε λόγο, αφήστε τη σκανδάλη και κρατήστε ακίνητο το πριόνι στο υλικό, μέχρι να σταματήσει εντελώς ο πριονόδισκος. Μην επιχειρήσετε ποτέ να αφαιρέσετε το πριόνι από το επεξεργαζόμενο κομμάτι ή να τραβήξετε το πριόνι προς τα πίσω, όταν ο πριονόδισκος κινείται ή μπορεί να προκύψει ανάκρουση.** Βρείτε την αιτία και λάβετε διορθωτικά μέτρα για να εξαλείψετε την αιτία της εμπλοκής του πριονόδισκου.
- c) Όταν επανεκκινήσετε ένα πριόνι μέσα στο επεξεργαζόμενο κομμάτι, κεντράρετε τον πριονόδισκο στην εγκοπή, έτσι ώστε τα δόντια του πριονιού να μη μαγκώσουν μέσα στο υλικό.** Εάν ένας πριονόδισκος μπλοκάρει, μπορεί να κινηθεί έξω από το επεξεργαζόμενο κομμάτι ή να προκύψει ανάκρουση κατά την επανεκκίνηση του πριονιού.
- d) Υποστηρίξτε τα μεγάλα πάνελ, για να ελαχιστοποιηθεί ο κίνδυνος εμπλοκής του πριονόδισκου και ανάκρουσης.** Τα μεγάλα πάνελ έχουν την τάση να παρουσιάζουν κάμψη προς τα κάτω λόγω του βάρους τους. Πρέπει να τοποθετούνται στηρίγματα κάτω από το πάνελ και

από τις δύο πλευρές, κοντά στη γραμμή κοπής και κοντά στην άκρη του πάνελ.

- e) **Μη χρησιμοποιείτε αμβλείς ή χαλασμένους πριονόδισκους.** Οι μη τροχισμένοι και μη σωστά ρυθμισμένοι πριονόδισκοι δημιουργούν στενό αυλάκι κοπής, προκαλώντας υπερβολική τριβή, εμπλοκή του πριονόδισκου και ανάκρουση.
- f) **Οι μοχλοί ασφάλισης του βάθους του πριονόδισκου και της ρύθμισης της γωνίας κλίσης πρέπει να είναι σφικμένοι και ασφαλισμένοι πριν την εκτέλεση μετά της κοπής.** Εάν η ρύθμιση του πριονόδισκου μεταβληθεί κατά τη διάρκεια της κοπής, μπορεί να προκαλέσει εμπλοκή και ανάκρουση.
- g) **Προσέχετε ιδιαίτερα, όταν πριονίζετε σε υπάρχοντες τοίχους ή σε άλλες τυφλές περιοχές.** Ο προεξέχων πριονόδισκος μπορεί να κόψει αντικείμενα, τα οποία προκαλούν ανάκρουση.

## ΟΔΗΓΙΕΣ ΑΣΦΑΛΕΙΑΣ ΓΙΑ ΠΡΙΟΝΙΑ ΜΕ ΕΣΩΤΕΡΙΚΟ ΠΡΟΣΤΑΤΕΥΤΙΚΟ ΕΚΚΡΕΜΟΥΣ

Λειτουργία του κάτω προφυλακτήρα

- a) **Ελέγχετε τον κάτω προφυλακτήρα για σωστό κλείσιμο πριν από κάθε χρήση. Μην λειτουργείτε το πριόνι, εάν ο κάτω προφυλακτήρας δεν κινείται ελεύθερα και δεν κλείνει αμέσως. Μη σφίξτε ή μη στερεώσετε ποτέ τον κάτω προφυλακτήρα στην ανοιχτή θέση.** Εάν το πριόνι πέσει κατά λάθος, ο κάτω προφυλακτήρας μπορεί να λυγίσει. Ανεβάστε τον κάτω προφυλακτήρα με τη λαβή επαναφοράς και βεβαιωθείτε, ότι κινείται ελεύθερα και δεν αγγίζει τον πριονόδισκο ή κάποιο άλλο μέρος, σε όλες τις γωνίες και βάθη κοπής.
- b) **Ελέγξτε τη λειτουργία του ελατηρίου του κάτω προφυλακτήρα. Εάν ο προφυλακτήρας και το ελατήριο δε λειτουργούν σωστά, θα πρέπει να επισκευαστούν πριν από τη χρήση.** Ο κάτω προφυλακτήρας μπορεί να λειτουργεί βραδυκίνητα λόγω φθαρμένων εξαρτημάτων, επικαθίσεων κολλοειδών ουσιών, ή συσσώρευσης ρύπων.
- c) **Ο κάτω προφυλακτήρας μπορεί να επαναφωθεί χειροκίνητα μόνο για ειδικές κοπές, όπως «βυθιζόμενες κοπές» και «σύνθετες κοπές».** Ανεβάστε τον κάτω προφυλακτήρα με τη λαβή επαναφοράς και μόλις ο πριονόδισκος εισέλθει στο υλικό, ο κάτω προφυλακτήρας πρέπει να ελευθερωθεί. Για όλες τις άλλες κοπές, ο κάτω προφυλακτήρας πρέπει να λειτουργεί αυτόματα.
- d) **Προσέχετε πάντοτε, να καλύπτει ο κάτω προφυλακτήρας τον πριονόδισκο, προτού τοποθετήσετε το πριόνι στον πάγκο εργασίας ή στο δάπεδο.** Ένας απροστάτευτος πριονόδισκος, που συνεχίζει να κινείται, θα προκαλέσει τη

κίνηση του πριονιού προς τα πίσω, κόβοντας, ότι είναι στο δρόμο του. Προσέξτε τον χρόνο που χρειάζεται, να σταματήσει ο πριονόδισκος μετά την απελευθέρωση του διακόπτη.

## ΕΞΤΡΑ ΚΑΝΟΝΕΣ ΑΣΦΑΛΕΙΑΣ ΓΙΑ ΤΟ ΔΙΣΚΟΠΡΙΟΝΟ ΧΕΙΡΟΣ ΣΑΣ

- 1. Χρησιμοποιείτε μόνο λεπίδες κοπής που συνιστά ο κατασκευαστής και πληρούν την οδηγία EN 847-1, σε περίπτωση που προορίζονται για χρήση σε ξύλο και αντίστοιχα υλικά.
- 2. Μην χρησιμοποιείτε δίσκους λείανσης.
- 3. Να χρησιμοποιείτε μόνο διαμέτρους λεπίδων σύμφωνα με τις υποδείξεις.
- 4. Βρείτε τον κατάλληλο δίσκο κοπής που ενδείκνυται για το υλικό που επιθυμείτε να κόψετε.
- 5. Χρησιμοποιείτε μόνο δίσκους κοπής των οποίων η αναγραφόμενη ταχύτητα είναι ίση ή μεγαλύτερη από την ταχύτητα που αναγράφεται στο εργαλείο.











## ΠΡΟΕΙΔΟΠΟΙΗΣΕΙΣ ΑΣΦΑΛΕΙΑΣ ΓΙΑ ΤΗ ΣΥΣΤΟΙΧΙΑ ΜΠΑΤΑΡΙΩΝ

- a) **Απαγορεύονται η απосуναρμολόγηση, το άνοιγμα ή το κόψιμο στοιχείων μπαταριών ή συστοιχιών μπαταριών.**
- b) **Δεν πρέπει να βραχυκυκλώνετε συστοιχίες μπαταριών. Οι συστοιχίες μπαταριών δεν πρέπει να φυλάσσονται ανοργάνωτα σε κουτί ή συρτάρι όπου μπορεί να βραχυκυκλώσουν η μία την άλλη ή να βραχυκυκλωθούν από αγωγή υλικά.** Όταν δεν χρησιμοποιείτε την μπαταρία, φροντίστε να τη φυλάσσετε μακριά από άλλα μεταλλικά αντικείμενα, όπως συνδετήρες χαρτιού, κέρματα, κλειδιά, καρδιά, βίδες ή άλλα μικρά μεταλλικά είδη, που μπορεί να δημιουργήσουν σύνδεση μεταξύ των δύο ακροδεκτών. Αν τοποθετήσετε τους ακροδέκτες της μπαταρίας τον ένα δίπλα στον άλλο, μπορεί να προκληθούν εγκαύματα ή πυρκαγιά.
- c) **Μην αφήσετε τη συστοιχία μπαταριών εκτεθειμένη σε υψηλή θερμοκρασία ή φωτιά. Αποφύγετε την αποθήκευσή της σε σημείο άμεσα εκτεθειμένο στο φως του ήλιου.**
- d) **Μην αφήσετε τη συστοιχία μπαταριών να υποστεί μηχανικό πλήγμα.**
- e) **Σε περίπτωση διαρροής της μπαταρίας, μην αφήσετε το υγρό να έρθει σε επαφή με το δέρμα ή τα μάτια σας. Αν συμβεί κάτι τέτοιο, πλύνετε το προσβεβλημένο σημείο με άφθονο νερό και ζητήστε τη συμβουλή γιατρού.**
- f) **Σε περίπτωση κατάποσης στοιχείου μπαταρίας ή συστοιχίας μπαταριών, αποταθείτε αμέσως σε γιατρό.**

**Χάρματο δισκοπρίονο χωρίς ψήκτρες 20V**

**GR**

- g) Η συστοιχία μπαταριών πρέπει να είναι πάντα καθαρή και στεγνή.
- h) Αν λερωθούν οι ακροδέκτες της συστοιχίας μπαταριών, σκουπίστε τους με καθαρό στεγνό πανί.
- i) Η συστοιχία μπαταριών χρειάζεται φόρτιση πριν από τη χρήση της. Πρέπει να ανατρέξετε πάντοτε στην παρούσα οδηγία και να χρησιμοποιείτε τη σωστή διαδικασία φόρτισης.
- j) Μην αφήνετε τη συστοιχία μπαταριών να φορτίζεται όταν δεν τη χρησιμοποιείτε.
- k) Μετά από παρατεταμένες περιόδους αποθήκευσης, μπορεί να χρειαστεί να φορτίσετε και να αποφορτίσετε τη συστοιχία μπαταριών αρκετές φορές για να επιτευχθούν οι μέγιστες επιδόσεις της.
- l) Η συστοιχία μπαταριών επιτυγχάνει τις άριστες επιδόσεις της όταν λειτουργεί σε κανονική θερμοκρασία δωματίου (20°C ± 5°C).
- m) Η απόρριψη συστοιχιών μπαταριών διαφορετικών ηλεκτροχημικών συστημάτων πρέπει να γίνεται χωριστά.
- n) Για επαναφόρτιση χρησιμοποιήστε μόνο τον φορτιστή που καθορίζει η Worx. Μη χρησιμοποιήσετε άλλον φορτιστή εκτός από αυτόν που παρέχεται αποκλειστικά για χρήση μαζί με τον εξοπλισμό. *Αν χρησιμοποιήσετε φορτιστή που είναι κατάλληλος για έναν τύπο συστοιχίας μπαταριών με άλλη συστοιχία, μπορεί να προκληθεί κίνδυνος πυρκαϊάς.*
- o) Μη χρησιμοποιήσετε άλλη συστοιχία μπαταριών που δεν έχει σχεδιαστεί για χρήση μαζί με τον εξοπλισμό.
- p) Φυλάξτε τη συστοιχία μπαταριών μακριά από σημεία όπου μπορεί να τη βρουν τα παιδιά.
- q) Φυλάξτε τα αρχικά ενημερωτικά έντυπα του προϊόντος γιατί μπορεί να τα χρειαστείτε στο μέλλον.
- r) Όταν δεν χρησιμοποιείτε την μπαταρία, πρέπει να την αφαιρείτε από τον εξοπλισμό.
- s) Η απόρριψη των μπαταριών πρέπει να γίνεται με τον ενδεδειγμένο τρόπο.
- t) Μην αναμειγνύετε στοιχία διαφορετικών κατασκευαστών, χωρητικότητας, μεγέθους ή τύπου μέσα στη συσκευή.
- u) Μην απομακρύνετε τη συστοιχία μπαταρίας από τη γνήσια συσκευασία, έως ότου χρειαστεί για τη χρήση.
- v) Λαμβάνετε υπόψη τις σημάνσεις συν (+) και πλην (-) στην μπαταρία και διασφαλίζετε τη σωστή χρήση.

	Προσοχή
	Χρησιμοποιήστε μέσα προστασίας της ακοής σας
	Χρησιμοποιήστε μέσα προστασίας της όρασής σας
	Φορέστε μάσκα προστασίας από τη σκόνη
	Εάν γίνει εσφαλμένη απόρριψη των μπαταριών μπορεί να εισέλθουν στον κύκλο του νερού με αποτέλεσμα να τεθεί σε κίνδυνο το οικοσύστημα. Μην απορρίπτετε τις άχρηστες μπαταρίες ως μη ταξινομημένα αστικά απορρίμματα.
	Απαγορεύεται η καύση.
	Απόβλητα σχετικά με ηλεκτρισμό δεν πρέπει να πετάνονται μαζί με τα απόβλητα του νοικοκυριού. Παρακαλούμε να τα ανακυκλώνετε εκεί όπου υπάρχουν οι απαραίτητες εγκαταστάσεις. Ελέγξτε στον τοπικό σας δήμο ή στους πωλητές για συμβουλές ανακύκλωσης.
	Μπαταρία ιόντων λιθίου. Το προϊόν αυτό διαθέτει επισήμανση ενός συμβόλου που αφορά την «ξεχωριστή συλλογή» για όλες τις συστοιχίες μπαταριών και για τη συστοιχία μπαταριών του προϊόντος αυτού. Στη συνέχεια θα ανακυκλωθεί ή θα αποσυναρμολογηθεί ώστε να ελαχιστοποιηθούν οι επιπτώσεις στο περιβάλλον. Οι συστοιχίες μπαταριών μπορούν να είναι επικίνδυνες για το περιβάλλον και την ανθρώπινη υγεία καθότι περιέχουν επικίνδυνες ουσίες.
	
	Ελέγχετε ότι έχει αφαιρεθεί η μπαταρία πριν την αλλαγή αξεσουάρ
	Φοράτε προστατευτικά γάντια

## ΣΥΜΒΟΛΑ



Για να μειωθεί ο κίνδυνος τραυματισμού, ο χρήστης πρέπει να διαβάσει το εγχειρίδιο οδηγιών.

**Ασύρματο δισκοπρίονο χωρίς ψήκτρες 20V**

**GR**

	Κλειδωμα
	Ξεκλειδωμα
	Ξύλο
	Λεπίδα TCT

## ΛΙΣΤΑ ΣΥΣΤΑΤΙΚΩΝ

<b>1.</b>	<b>ΚΟΥΜΠΙ ΚΛΕΙΔΩΜΑΤΟΣ ΔΙΑΚΟΠΗ ΛΕΙΤΟΥΡΓΙΑΣ</b>
<b>2.</b>	<b>ΧΕΙΡΟΛΑΒΗ</b>
<b>3.</b>	<b>ΠΛΗΚΤΡΟ ΑΠΑΣΦΑΛΙΣΗΣ ΤΗΣ ΜΠΑΤΑΡΙΑΣ *</b>
<b>4.</b>	<b>ΜΠΑΤΑΡΙΑ*</b>
<b>5.</b>	<b>ΔΙΑΚΟΠΤΗΣ ΟΝ/OFF ΑΣΦΑΛΕΙΑΣ</b>
<b>6.</b>	<b>ΚΛΙΜΑΚΑ ΒΑΘΟΥΣ ΚΟΠΗΣ</b>
<b>7.</b>	<b>ΒΑΘΟΣ ΜΟΧΛΟΥ ΚΛΕΙΔΩΜΑΤΟΣ ΚΟΠΗΣ</b>
<b>8.</b>	<b>ΒΑΣΗ</b>
<b>9.</b>	<b>ΠΛΗΚΤΡΟ ΜΑΝΔΑΛΩΣΗΣ ΑΒΟΝΑ</b>
<b>10.</b>	<b>ΠΑΡΑΛΛΗΛΟΣ ΟΔΗΓΟΣ</b>
<b>11.</b>	<b>ΒΙΔΑ ΚΛΕΙΔΩΜΑΤΟΣ ΠΑΡΑΛΛΗΛΟΥ ΟΔΗΓΟΥ</b>
<b>12.</b>	<b>ΠΡΟΣΑΡΜΟΓΕΑΣ ΗΛ. ΣΚΟΥΠΑΣ</b>
<b>13.</b>	<b>ΣΤΑΘΕΡΟ ΠΡΟΣΤΑΤΕΥΤΙΚΟ</b>
<b>14.</b>	<b>ΠΡΣΘΕΤΗ ΛΑΒΗ</b>
<b>15.</b>	<b>ΚΛΙΜΑΚΑ ΚΛΙΣΗΣ ΤΗΣ ΒΑΣΗΣ</b>
<b>16.</b>	<b>ΚΛΙΜΑΚΑ ΚΛΙΣΗΣ ΤΗΣ ΒΑΣΗΣ</b>
<b>17.</b>	<b>ΜΑΡΚΑΡΙΣΜΑ ΚΟΠΗΣ 45°</b>
<b>18.</b>	<b>ΜΑΡΚΑΡΙΣΜΑ ΚΟΠΗΣ 0°</b>
<b>19.</b>	<b>ΕΣΩΤΕΡΙΚΗ ΦΛΑΝΤΖΑ</b>
<b>20.</b>	<b>ΑΤΡΑΚΤΟΣ</b>
<b>21.</b>	<b>ΠΡΟΣΤΑΤΕΥΤΙΚΟ ΚΑΤΩ ΛΕΠΙΔΑΣ</b>

<b>22.</b>	<b>ΜΠΟΥΛΟΝΙ ΛΕΠΙΔΑΣ</b>
<b>23.</b>	<b>ΕΞΩΤΕΡΙΚΗ ΦΛΑΝΤΖΑ</b>
<b>24.</b>	<b>ΔΙΣΚΟΣ</b>
<b>25.</b>	<b>ΜΟΧΛΟΣ ΚΑΤΩ ΠΡΟΦΥΛΑΚΤΗΡΑ</b>
<b>26.</b>	<b>ΦΩΣ ΕΡΓΑΣΙΑΣ</b>

\*Δεν περιλαμβάνονται στο βασικό εξοπλισμό όλα τα εξαρτήματα που απεικονίζονται ή περιγράφονται.

## ΤΕΧΝΙΚΕΣ ΠΛΗΡΟΦΟΡΙΕΣ

Τύπος **WX520 WX520.X (5 - χαρακτηρισμό μηχανήματος, αντιπροσωπ. πριονιού)**

		<b>WX520 WX520.X **</b>
Βολτ		20 V --- Max. ***
Ταχύτητα χωρίς φορτίο		6100 /min
Μέγεθος λεπίδας		190 mm
Μέγεθος άξονα		30 mm
Πάχος λεπίδας πριονιού	Δίσκος TCT	1.6 mm
Μέγ. βάθος κοπής		67.5 mm
Διπλή μόνωση:	Βάθος κοπής στις 90°	47.5 mm
	Βάθος κοπής στις 45°	67.5 mm
Δυνατότητα λοξότμησης		0-57°
Βάρος (μόνο το εργαλείο)		2.9 kg

\*\* Χ=1-999, Α-Z, Μ1-Μ9 χρήση μόνο για διαφορετικούς πελάτες, δεν υπάρχουν ασφαλείς σχετικές διαφορές μεταξύ αυτών των μοντέλων

\*\*\* Τάση μετρηθείσα χωρίς φορτίο. Η αρχική τάση της μπαταρίας φτάνει έως 20 volt. Η ονομαστική τάση είναι 18 volt.

Κατηγορία	Μοντέλο	Χωρητικότητα
-----------	---------	--------------

**Ασύρματο δισκοπρίονο χωρίς ψήκτρες 20V**

**GR**

Μπαταρία 20V	WA3550	1.5 Ah
	WA3550.1	1.5 Ah
	WA3551	2.0 Ah
	WA3551.1	2.0 Ah
	WA3553	4.0 Ah
Φορτιστής 20V	WA3760	0.4 A
	WA3869	2.0 A
	WA3880	2.0 A

Συνιστούμε να αγοράζετε τα εξαρτήματά σας από το ίδιο κατάστημα από το οποίο αγοράσατε το εργαλείο. Διαβάστε τις πληροφορίες πάνω στη συσκευασία του εξαρτήματος για περισσότερες λεπτομέρειες. Το προσώπικό του καταστήματος μπορεί να σας βοηθήσει και να σας συμβουλευτεί.

## ΠΛΗΡΟΦΟΡΙΕΣ ΘΟΡΥΒΟΥ

Μετρημένη ηχητική πίεση  $L_{PA}$ : dB(A)

Μετρημένη ηχητική δύναμη  $L_{WA}$ : dB(A)

$K_{PA} & K_{WA}$  dB(A)

**Φοράτε Προστατευτικά για τα Αυτιά.**



## ΠΛΗΡΟΦΟΡΙΕΣ ΔΟΝΗΣΕΩΝ

Συνολικές τιμές κραδασμών σύμφωνα κατά EN 62841:

Τιμή εκπομπής κραδασμών:	Κοπή ξύλου: $a_{hw} = xx \text{ m/s}^2$
	Αβεβαιότητα $K = 1.5 \text{ m/s}^2$

Η δηλωμένη συνολική τιμή κραδασμών και η δηλωμένη τιμή εκπομπών θορύβου έχουν μετρηθεί σύμφωνα με μια καθιερωμένη μέθοδο ελέγχου και μπορούν να χρησιμοποιηθούν για τη σύγκριση των προϊόντων.

Η δηλωμένη συνολική τιμή κραδασμών και η δηλωμένη τιμή εκπομπών θορύβου μπορούν επίσης να χρησιμοποιηθούν για την προκαταρκτική αξιολόγηση έκθεσης.

**ΠΡΟΣΟΧΗ:** Οι κραδασμοί και οι εκπομπές θορύβου κατά τη χρήση του ηλεκτρικού εργαλείου ενδέχεται να διαφέρουν από την δηλωμένη τιμή αναλόγως του τρόπου με τον οποίο χρησιμοποιείται το εργαλείο, κυρίως αναλόγως του υλικού προς επεξεργασία, και των ακόλουθων παραδειγμάτων και άλλων πιθανών τρόπων με τους οποίους χρησιμοποιείται το εργαλείο:

Τον τρόπο χρήσης του εργαλείου και τα υλικά προς κοπή ή διάτρηση.

Την καλή κατάσταση και ορθή συντήρηση του εργαλείου.

Τη χρήση των κατάλληλων εξαρτημάτων του προϊόντος και τη διασφάλιση ότι αυτά είναι αιχμηρά και σε καλή κατάσταση.

Την καλή εφαρμογή των χεριών στις χειρολαβές και την περίπτωση χρήσης αντικραδασμικών και αντιθρομβικών εξαρτημάτων.

Την ορθή χρήση του εργαλείου όπως αυτή προβλέπεται από την κατασκευή του και τις οδηγίες που το συνοδεύουν.

**Η χρήση του εργαλείου ενδέχεται να προκαλέσει σύνδρομο οφειλόμενο στους κραδασμούς εάν δεν χρησιμοποιηθεί ορθά.**

**ΠΡΟΣΟΧΗ:** Για να υπάρχει ακρίβεια, κατά την εκτίμηση του επιπέδου έκθεσης σε πραγματικές συνθήκες χρήσης θα πρέπει να ληφθεί επίσης υπόψη ο κύκλος λειτουργίας όλων των μερών όπως οι φορές κατά τις οποίες απενεργοποιήθηκε το εργαλείο και καθώς και οι φορές που λειτουργεί στο ρελαντί. Αυτό ενδέχεται να μειώσει σημαντικά το επίπεδο έκθεσης όσον αφορά στη συνολική περίοδο λειτουργίας. Βοηθά στη μείωση κινδύνου έκθεσης στους κραδασμούς και στο θόρυβο. Πάντοτε να χρησιμοποιείτε αιχμηρές σμίλες, τρυπάνια και λεπίδες.

Συντήρηση του εργαλείου σύμφωνα με τις παρούσες οδηγίες και φροντίστε πάντοτε για τη σωστή λίπανση του (όπου απαιτείται).

Σε περίπτωση που σκοπεύετε να χρησιμοποιείτε συχνά το εργαλείο, συνιστάται η απόκτηση αντικραδασμικών και αντιθρομβικών εξαρτημάτων. Διαμορφώστε το πρόγραμμα εργασίας σας έτσι ώστε οι εργασίες με αυξημένους κραδασμούς να κατανέμονται ομοιόμορφα μεταξύ των ημερών εργασίας σας.

## ΟΔΗΓΙΕΣ ΛΕΙΤΟΥΡΓΙΑΣ

**ΣΗΜΕΙΩΣΗ:** Πριν χρησιμοποιήσετε το εργαλείο διαβάστε το βιβλίο οδηγιών προσεκτικά.

**ΠΡΟΕΙΔΟΠΟΙΗΣΗ:** Μην αποδεσμεύετε τη λαβή μέχρι η λεπίδα πριονιού να σταματήσει εντελώς και μην αγγίζετε τη λεπίδα ενώ βρίσκεται σε λειτουργία.

### ΧΡΗΣΗ ΣΥΜΦΩΝΑ ΜΕ ΤΟΝ ΠΡΟΟΡΙΣΜΟ:



Το εργαλείο προορίζεται για διαμήκη και εγκάρσια κοπή ξύλου και άλλων υλικών σε ευθείες γραμμές κοπής, σταθερά στερεωμένων στο τεμάχιο εργασίας.

### ΣΥΝΑΡΜΟΛΟΓΗΣΗ ΚΑΙ ΛΕΙΤΟΥΡΓΙΑ

ΕΝΕΡΓΕΙΑ	ΕΙΚΟΝΑ
<b>ΠΡΙΝ ΝΑ ΤΟ ΧΡΗΣΙΜΟΠΟΙΗΣΕΤΕ</b>	

**Ασύρματο δισκοπρίονο χωρίς ψήκτρες 20V**

**GR**

Τρόπος αφαίρεσης της μπαταρίας	ΣΙΚ. Α1
Pillerin şarj edilmesi	ΣΙΚ. Α2
Τρόπος εγκατάστασης της μπαταρίας	ΣΙΚ. Α3
<b>ΣΥΝΑΡΜΟΛΟΓΗΣΗ</b>	
Τοποθέτηση και αφαίρεση λεπίδων πριονιού <b>ΣΗΜΕΙΩΣΗ:</b> Ασφαλίστε ή λασκάρτε το μπουλόνι λεπίδας, το κουμπί ασφάλισης ατράκτου πρέπει να πιέζεται παρατεταμένα.	ΣΙΚ. Β
 <b>ΠΡΟΣΟΧΗ:</b> Πριν από κάθε εργασία στο ίδιο τό μηχάνημα αφαιρέστε την μπαταρία!	
Ρυθμιση βαθους κοπης	ΣΙΚ. C
Ρύθμιση γωνίας πλάκας βάσης	ΣΙΚ. D1, D2
<b>ΛΕΙΤΟΥΡΓΙΑ</b>	
ΔΙΑΚΟΠΤΗΣ ON/OFF ΑΣΦΑΛΕΙΑΣ  <b>ΠΡΟΣΟΧΗ:</b> Για την αποφυγή τραυματισμού από την αιχμηρή λεπίδα, μην τοποθετείτε τα χέρια σας γύρω από την πλάκα βάσης. <b>ΣΗΜΕΙΩΣΗ:</b> Διατηρείτε τον αντάπτορα σκόνης συνδεδεμένο στη συσκευή συλλογής σκόνης κατά τη χρήση του εργαλείου.	ΣΙΚ. E
Εγκάρσια και διαμήκης κοπή <b>ΣΗΜΕΙΩΣΗ:</b> Η γραμμή κοπής της λεπίδας ευθυγραμμίζεται με τη σήμανση κοπής 0°.	
Κοπές λοξότμησης	ΣΙΚ. G
Παραλληλος οδηγος	ΣΙΚ. Η1, Η2
Αναρρόφηση σκόνης/ροκανιδιων	ΣΙΚ. Ι

#### ΥΠΟΔΕΙΞΕΙΣ ΕΡΓΑΣΙΑΣ ΓΙΑ ΤΟ ΔΙΣΚΟΠΡΙΟΝΟ ΣΑΣ

Εάν το ηλεκτρικό εργαλείο σας θερμανθεί πολύ, ειδικά όταν χρησιμοποιείται σε χαμηλή ταχύτητα, ρυθμίστε την ταχύτητα στο μέγιστο και λειτουργήστε το χωρίς φορτίο για 2-3 λεπτά για να ψυχρανθεί ο κινητήρας. Να αποφεύγετε την εκτεταμένη χρήση σε πολύ χαμηλές ταχύτητες.

Προστατεύετε τις λεπίδες πριονιού από κρούσεις και κραδασμούς. Η άσκηση υπερβολικής πίεσης κατά την κοπή μπορεί να μειώσει σημαντικά την ικανότητα απόδοσης του εργαλείου και να μειώσει τη διάρκεια ζωής της λεπίδας του πριονιού. Η απόδοση πριονίσματος και η ποιότητα κοπής εξαρτώνται σημαντικά από την κατάσταση και την οδόντωση της λεπίδας πριονιού. Επομένως, χρησιμοποιείτε μόνο

αιχμηρές λεπίδες πριονιού που ενδείκνυνται για το προς κοπή υλικό.

Επιλογή λεπίδων: 24 δόντια για γενικές εργασίες, περίπου 40 δόντια για πιο λεπτό κόψιμο, περισσότερα από 40 δόντια για πολύ λεπτό κόψιμο σε ευαίσθητες επιφάνειες.

Χρησιμοποιείτε μόνο τις συνιστώμενες λεπίδες πριονιού.

## ΣΥΝΤΗΡΕΙΤΕ ΤΑ ΕΡΓΑΛΕΙΑ ΜΕ ΦΡΟΝΤΙΔΑ

### Πριν από κάθε εργασία στο ίδιο τό μηχάνημα αφαιρέστε την μπαταρία.

Διατηρείτε τα εργαλεία αιχμηρά και καθαρά για καλύτερη και ασφαλέστερη απόδοση. Ακολουθείτε τις οδηγίες για λίπανση και αλλαγή των αξεσουάρ. Ελέγχετε κατά διαστήματα τα καλώδια των εργαλείων και εφόσον είναι φθαρμένα, φροντίστε την επισκευή τους από εξουσιοδοτημένο κέντρο σέρβις. Το ηλεκτρικό σας εργαλείο δεν χρειάζεται έξτρα λίπανση ή συντήρηση.

Δεν υπάρχουν επισκευαζόμενα μέρη από τον χρήστη στο ηλεκτρικό σας εργαλείο. Ποτέ μην χρησιμοποιείτε νερό ή ηχητικά καθαριστικά για να καθαρίσετε το ηλεκτρικό σας εργαλείο. Καθαρίστε το με ένα στεγνό ύφασμα. Πάντα να αποθηκεύετε το ηλεκτρικό σας εργαλείο σε ξηρό μέρος. Κρατάτε τις τρύπες εξαερισμού καθαρές. Κρατάτε όλα τα σημεία που ελέγχουν την εργασία καθαρά από σκόνη. Καθαρίζετε κατά διαστήματα σκόνη και πριονίδια από το προστατευτικό και τη βάση για διασφάλιση της σωστής απόδοσης.

## ΓΙΑ ΕΡΓΑΛΕΙΑ ΜΠΑΤΑΡΙΑΣ

Η περιοχή θερμοκρασίας περιβάλλοντος για τη χρήση και αποθήκευση του εργαλείου και της μπαταρίας είναι 0°C-45°C.

Η προτεινόμενη περιοχή θερμοκρασίας περιβάλλοντος για το σύστημα φόρτισης κατά τη διάρκεια της φόρτισης είναι 0°C-40°C.

## ΠΡΟΣΤΑΣΙΑ ΤΟΥ ΠΕΡΙΒΑΛΛΟΝΤΟΣ

 Απόβλητα σχετικά με ηλεκτρισμό δεν πρέπει να πετάνονται μαζί με τα απόβλητα του νοικοκυριού. Παρακαλούμε να τα ανακυκλώνετε εκεί όπου υπάρχουν οι απαραίτητες εγκαταστάσεις. Ελέγξτε στον τοπικό σας δήμο ή στους πωλητές για συμβουλές ανακύκλωσης.

# Ασύρματο δισκοπρίονο χωρίς ψήκτρες 20V

GR

## ΑΝΤΙΜΕΤΩΠΙΣΗ ΠΡΟΒΛΗΜΑΤΩΝ

Σύμπτωμα	Πιθανές αιτίες	Πιθανή λύση
Το εργαλείο δεν θα ξεκινήσει όταν λειτουργείτε τον διακόπτη on/off.	Η θήκη των μπαταριών δεν είναι συνδεδεμένη. Η θήκη των μπαταριών είναι σβηστή.	Βεβαιωθείτε ότι η θήκη των μπαταριών είναι καλά συνδεδεμένη σε πρίζα που λειτουργεί. Φόρτιση μπαταρίας.
Το βάθος κοπής είναι μικρότερο από αυτό που έχει ρυθμιστεί.	Η σκούπα πριονιδίων συσσωρεύτηκε στο πίσω μέρος της βάσης.	Βγάλτε τη σκούπα πριονιδίων. Εξετάστε αν έχετε συνδέσει μία σκούπα για τη συλλογή σκόνης.
Η λεπίδα περιστρέφεται ή γλιστράει	Η λεπίδα δεν έχει δεσμευτεί σφίχτά με τον κύλινδρο.	Βγάλτε τη λεπίδα και συναρμολογήστε τη ξανά όπως περιγράφεται στην ενότητα Τοποθέτηση και αφαίρεση λεπίδων πριονιού
Η λεπίδα δεν θα κόβει σε ευθεία γραμμή.	Η λεπίδα είναι αμβλεία. Η λεπίδα δεν έχει στερεωθεί σωστά. Το πριόνι δεν καθοδηγείται σωστά.	Στερεώστε μία νέα, κοφτερή λεπίδα στο πριόνι. Ελέγξτε αν η λεπίδα έχει στερεωθεί σωστά. Χρησιμοποιήστε έναν οδηγό γραμμής.
Η λεπίδα κλωτσά όταν ξεκινάω το κόψιμο	Η λεπίδα δεν έχει περιστρέφεται αρκετά γρήγορα	Αφήστε τη λεπίδα πριονιού να φτάσουν στην τελική τους ταχύτητα πριν αρχίσετε να κόβετε

## ΔΗΛΩΣΗ ΣΥΜΜΟΡΦΩΣΗΣ

Εμείς,  
POSITEC Germany GmbH  
Grüner Weg 10, 50825 Cologne, Germany

Δηλώνουμε ότι το προϊόν,  
Περιγραφή **Δισκοπρίονο μπαταρίας**  
Τύπος **WX520 WX520.X (5-χαρακτηρισμός μηχανήματος, αντιπροσωπ. πριονιού)**  
Αξίωμα **Κοπή διάφορα υλικά με περιστρεφόμενη λεπίδα οδοντωτό**

Συμμορφώνεται με τις παρακάτω Οδηγίες,  
**2006/42/EC, 2014/30/EU, 2011/65/EU&(EU)2015/863**

Πρότυπα συμμόρφωσης  
**EN 62841-1, EN 62841-2-5, EN 55014-1, EN 55014-2**

Το πρόσωπο που έχει εξουσιοδότηση να συντάξει το τεχνικό αρχείο,

**Όνομα Marcel Filz**  
**Διεύθυνση Positec Germany GmbH**  
**Grüner Weg 10, 50825 Cologne, Germany**



2020/07/23  
Allen Ding  
Βοηθός Αρχιμηχανικός, Δοκιμές & Πιστοποιήσεις  
Positec Technology (China) Co., Ltd  
18, Dongwang Road, Suzhou Industrial  
Park, Jiangsu 215123, P. R. China

103

**Ασύρματο δισκοπρίονο χωρίς  
ψήκτρες 20V**

**GR**

# TERMÉKBIZTONSÁG ELEKTROMOS KÉZISZERSZÁMOK BIZTONSÁGOS HASZNÁLATÁVAL KAPCSOLATOS ÁLTALÁNOS FIGYELMEZTETÉSEK

**!** **FIGYELEM:** Olvassa el az összes, ehhez az elektromos kéziszerszámhoz mellékelt biztonsági figyelmeztetést, utasítást és részletes ismertetést, illetve tekintse meg az ábrákat. Az alább felsorolt utasítások bármelyikének figyelmen kívül hagyása áramütést, tüzet és/vagy súlyos testi sérüléseket eredményezhet.

**Örizzen meg az összes figyelmeztetést és utasítást, a jövőben szüksége lehet ezekre.**

A figyelmeztetésekből használatos "elektromos kéziszerszám" kifejezés az ön hálózatról üzemeltetett (vezetékes) elektromos kéziszerszámára vagy akkumulátoros (vezeték nélküli) elektromos kéziszerszámára vonatkozik.

## 1) A munkaterület biztonsága

- a) **A munkaterületet tartsa tisztán és jól megvilágítva.** A zseftölt vagy sötét munkaterület balesetveszélyt okozhat.
- b) **Ne üzemeltessen elektromos kéziszerszámot robbanékony légkörben, például gyúlékony folyadékok, gázok vagy por jelenléte mellett.** Az elektromos kéziszerszámok használata során szikrák keletkezhetnek, amelyek hatására a por vagy gáz kigyulladhat.
- c) **Elektromos kéziszerszámok működtetése közben tartsa távol a gyermekeket és bármérszülőket.** A figyelmeztetéseket elterelése kontrollvesztést eredményezhet.

## 2) Elektromos biztonság

- a) **Az elektromos kéziszerszámok csatlakozó dugaszának találnia kell a csatlakozó aljzathoz. Soha, semmilyen módon ne módosítsa a csatlakozó dugaszt. Földelt elektromos kéziszerszámokkal ne használjon adaptert.** Ha eredeti, módosítatlan csatlakozó dugaszt és megfelelő csatlakozó aljzatot használ, az az áramütés kockázatát csökkenti.
- b) **Ne érintse meg a földelt felületeket, például csöveket, radiátorokat, tűzhelyeket vagy hűtőszekrényeket.** Ha a test földelt, nagyobb az áramütés kockázata.
- c) **Ne tegye ki esőnek vagy nedves körülményeknek az elektromos kéziszerszámokat.** Ha egy elektromos kéziszerszámba víz kerül, megnő az áramütés kockázata.
- d) **Vigyázzon a szerszám kábelére. Soha ne hordozza, húzogassa vagy húzza ki az áramból az elektromos kéziszerszámot a kábelnél**

**fogva. A kábelt tartsa távol a hőtől, olajtól, éles peremektől vagy mozgó részekről.** A sérült vagy összegubancolódott kábel növeli az áramütés kockázatát.

- e) **Ha az elektromos kéziszerszámot szabadterületen üzemelteti, használjon külső használatra alkalmas hosszabbítót.** A külső használatra alkalmas kábel használatával csökken az áramütés kockázata.
- f) **Ha elkerülhetetlen, hogy az elektromos kéziszerszámot nedves helyen működtesse, használjon maradékáram-működtetési megszakító (RCD) védelemmel rendelkező áramforrást.** A maradékáram-működtetési megszakító használata csökkenti az áramütés kockázatát.

## 3) Személyi biztonság

- a) **Az elektromos kéziszerszám működtetése közben maradjon éber, figyeljen arra, amit csinál, és használja a józan esztét. Ne működtesse az elektromos kéziszerszámot fáradtan, illetve gyógyszerek, alkohol vagy drogok hatása alatt áll.** Egy pillanatnyi figyelmetlenség az elektromos kéziszerszámok működtetése közben súlyos sérülésekhez vezethet.
- b) **Használjon személyi védőfelszereléseket. Mindig használjon szemvédelmet.** A személyi védőfelszerelés, például pormaszok, csúszásmentes biztonsági lábbeli, védősisak vagy szükség esetén hallásvédelem használatával csökkenthető a személyi sérülések kockázata.
- c) **Kerülje el, hogy a szerszám véletlenül működéskébe lépjen. Mielőtt az elektromos kéziszerszámot áramhoz csatlakoztatná, behelyezné az akkumulátort, felemelné vagy költöztetné a szerszámot, ellenőrizze hogy a kapcsoló a "ki" helyzetbe legyen állítva.** Ha a szerszám hordozásakor ujját a kapcsolón tartja, vagy áram alá helyezi a bekapcsolt készüléket, az balesetekhez vezethet.
- d) **Mielőtt az elektromos kéziszerszámot bekapcsolná, távolítsa el róla minden állítókulcsot.** Ha az elektromos kéziszerszám forgórészein állítókulcs marad, az személyi sérüléshez vezethet.
- e) **Ne próbáljon túl messzire nyúlni. Mindig vigyázzon, hogy stabilan álljon, és őrizze meg egyensúlyát.** Ez segít, hogy váratlan helyzetekben uralja az elektromos kéziszerszámot.
- f) **Viseljen megfelelő öltözetet. Ne viseljen bő ruházatot vagy hosszú ékszert. Tartsa távol a haját és ruházatát a mozgó alkatrészekről.** A bő ruházatot, hosszú ékszert vagy hosszú haját bekapcsolhatják a mozgó elemek.
- g) **Ha a szerszámhoz porszívó vagy -gyűjtő is csatlakoztatható, gondoskodjon ezek megfelelő csatlakoztatásáról és használatáról.** A porgyűjtő használatával csökkenthetőek a porral kapcsolatos kockázatok.
- h) **Ne hagyja, hogy a szerszám gyakori használata túl elbizakodottá tegye, és hogy ezáltal figyelmen kívül hagyja a szerszám biztonsági**



**követelményeit.** A másodperc töredéke is elég ahhoz, hogy egy figyelmetlen mozdulat súlyos sérüléshez vezessen.

- 4) Az elektromos kéziszerszám használata és karbantartása**
- a) Ne erőltesse az elektromos kéziszerszámot. Mindig megfelelő elektromos kéziszerszámot használjon.** Ha a megfelelő elektromos kéziszerszámot használja, azzal a rendeltetési területén jobban és biztonságosabban elvégezhető a munka.
- b) Ne használja az elektromos kéziszerszámot, ha azt nem lehet kikapcsolni.** Ha egy elektromos kéziszerszám nem szabályozható a kapcsolóval, az veszélyes, és javításra szorul.
- c) Húzza ki a csatlakozó dugaszt az áramellátást biztosító aljzatból, és/vagy távolítsa el a kivehető akkucsomagot a szerszámból, ha beállításokat vagy tartozékcsere-t hajt végre, vagy ha a szerszámot elraktározza.** Ezekkel a megelőző biztonsági intézkedésekkel csökken annak a kockázata, hogy a kéziszerszám véletlenül bekapcsoljon.
- d) Az elektromos kéziszerszámokat használaton kívül tartsa a gyermekektől távol, és ne hagyja, hogy a szerszámot vagy ezeket az utasításokat nem ismerő személyek működtessék azt.** A tapasztalatlan felhasználók kezében az elektromos kéziszerszámok veszélyessé válnak.
- e) Az elektromos kéziszerszámok és tartozékaik karbantartása. Ellenőrizze, hogy a mozgó elemek megfelelően helyezkednek-e el és nem szorultak-e be, az alkatrészek épek, és semmilyen más hiba nincs kihatással az elektromos kéziszerszám működésére.** Ha sérülést talál, használat előtt javíttassa meg a szerszámot. A nem megfelelően karbantartott elektromos kéziszerszámok sok balesetet okoznak.
- f) A vágószerszámokat tartsa tisztán, és figyeljen, hogy élesek maradjanak.** A megfelelően karbantartott, éles vágószerszámok ritkábban akadnak meg, és egyszerűbben irányíthatóak.
- g) Az elektromos kéziszerszámot, a kiegészítőket és fejeket használja a fenti utasításoknak megfelelően, figyelembe véve a munkakörülményeket és az elvégzendő munkát.** Ha az elektromos kéziszerszámot nem rendeltetésszerűen használja, az veszélyhelyzetet teremthet.
- h) Őrizze szárazon, tisztán, olaj- és zsírmentesen a szerszám fogantyúit és megragadási részeit.** A csúszos fogantyúk és megragadási részek főleg váratlan helyzetekben akadályozzák a szerszám biztonságos megfogását, kezelését és irányítását.
- 5) Az akkumulátoros kéziszerszám használata és karbantartása**
- a) Csak a gyártó által javasolt töltővel töltsd fel.** Ha egy adott akkumulátorhoz megfelelő töltőt másik akkumulátorral használ, az tűzveszélyes lehet.
- b) Az elektromos kéziszerszámokat csak a kijelölt akkumulátorokkal használja.** Ha

más akkumulátorokat használ, az sérülés- és tűzveszélyes.

- c) Az akkumulátorokat használaton kívül tartsa a fémtárgyaktól, például gémpapercsoktól, pénzérméktől, kulcsoktól, szögektől, csavaroktól vagy más kis fémtárgyaktól távol, mert ezek összekapcsolhatják a pólusokat.** Az akkumulátor pólusainak rövidzárlata égés- és tűzveszélyes.
- d) Nem megfelelő körülmények között az akkumulátorból folyadék szivároghat; kerülje az érintkezést ezzel a folyadékkal. Véletlen érintkezés esetén mossa le vízzel. Ha a folyadék szorbeba kerül, mossa ki vízzel, és forduljon orvoshoz.** Az akkumulátorból szivárgó folyadék irritációt vagy égési sérülést okozhat.
- e) Ne használjon károsodott vagy módosított akkucsomagot vagy szerszámot.** A károsodott vagy módosított akkucsomagok használata előreláthatatlan következményekkel jár, mert ezek felgyulladhatnak, felrobbanhatnak vagy személyi sérüléseket okozhatnak.
- f) Óvja az akkucsomagot és a szerszámot a tűztől vagy a magas hőmérsékletektől.** A 130°C-t meghaladó hőmérséklet vagy tűz robbanást okozhat.
- g) Tartsa be az összes újratöltési utasítást és az akkucsomagot vagy a szerszámot csak az utasításokban megadott hőmérsékleti tartományban töltsd újra.** Az előírásoktól vagy a megengedett hőmérsékleti tartománytól eltérő töltési folyamat az akkucsomag károsodását okozhatja, és növeli a tűzveszély kockázatát.
- 6) Szerviz**
- a) Az elektromos kéziszerszámot csak képzett szerelő javíthatja megfelelő cserealkatrészekkel.** Ez biztosítja az elektromos kéziszerszám biztonságos működését.
- b) Soha ne szervizelje a károsodott akkucsomagokat.** A károsodott akkucsomagok szervizelését csak a gyártó vagy az erre felhatalmazott szervizközpontok hajthatják végre.

## BIZTONSÁGI FIGYELMEZTETÉSEK AZ ÖSSZES FŰRÉSZRE VONATKOZÓAN

### FŰRÉSZELÉSI ELJÁRÁS

- a)  VIGYÁZAT: Kezét tartsa távol a vágófelülettől és a fűrészártárcsától. A másik kezét tartsa a kiegészítő karon vagy a motorházon.** Ha két kézzel tartja a fűrész, nem vághatja el kezét a fűrészártárcsával.
- b) Ne nyúljon a munkadarab alá.** A munkadarab alatt a védőburkolat nem véd a fűrészártárcsától.
- c) A vágásmélységet a munkadarab vastagságának figyelembe vételével állítsa be.** A fűrészártárcsa fogazatának látható része a munkadarab alatt kisebb kell legyen, mint egy fog

magassága.

- d) A munkadarabot soha ne tartsa a kezében vagy a lábán. Erősítse a munkadarabot merev alappzathoz. Fontos a megfelelő alátámasztás az egyes testrészek érintkezésének veszélye, a fűrész tárcsa beragadása vagy a kontroll elvesztése esélyének csökkentése érdekében.**
- e) Az elektromos kéziszerszámot csak a szigetelt fogófelületeknél fogja meg, ha fennáll a veszélye, hogy a vágásra használt tartozék a rejtett vezetékeket vagy a saját hálózati vezetékét is átvághatja. Ha a vágótárcsa feszültség alatt álló vezetékhez ér, az elektromos kéziszerszám szabadon álló fémrészei szintén feszültség alá kerülhetnek és áramütést okozhatnak.**
- f) A hosszanti vágásnál mindig használjon vezetómércét vagy egyenes vonalú szélvezetőt. Ezáltal jobb lesz a vágás pontossága, és csökken a fűrész tárcsa beragadásának veszélye.**
- g) Használjon mindig megfelelő nagyságú és alakú befogó nyílású fűrész tárcsát (rombusz vagy kör). Azok a fűrész tárcsák, amelyek pontosan nem felelnek meg a fűrész befogó részeinek, lókhethetnek, vagy a szerszám feletti kontroll elvesztéséhez vezethetnek.**
- h) Soha ne használjon megrongálódott vagy helytelen alátéteket vagy fűrész tárcsa befogó anyacsavart. A fűrész tárcsához tartozó alátéteket és anyacsavarokat speciálisan a fűrészhez tervezték, az optimális teljesítmény és a munka biztonsága érdekében.**

biztonsági utasításokat.

- b) Ha a fűrész tárcsa beszorult, vagy bármilyen okból meg kell szakítani a vágást, engedje fel a kapcsolót, és tartsa a fűrész tárcsát a munkadarabban, amíg a fűrész teljesen meg nem áll. Soha ne próbálja meg kiemelni vagy visszahúzni a fűrész tárcsát a vágásból, ha a fűrész tárcsa mozgásban van, mivel ez visszarúgáshoz vezethet. Tanulmányozza és tegye meg a szükséges javító intézkedéseket, hogy ki tudja iktatni a fűrész tárcsa beszorulásának okát.**
- c) Ha a körfűrész tárcsa az anyagba merített fűrész tárcsával indítja újra, központosítsa a tárcsát a vágási árokban, és győződjön meg róla, hogy a fogak nem ütköznek az anyagba. Ha a fűrész tárcsa fordulata korlátozva van, az újraindításkor a fűrész kijöhet a munkadarabból, vagy visszarúghat.**
- d) Ha nagy lapokat vagy, jól támassza ezeket alá, hogy meggátolja a fűrész tárcsa beszorulását és a visszarúgást. Saját súlyukból kifolyólag, a nagy lapok hajlamosak az elhajlásra. Úgy a vágás közelében, mint a lap széle közelében, a lap alá mindkét oldalról egy-egy alátétet kell helyezni.**
- e) Ne használjon tompa vagy megrongált körfűrész tárcsákat. Az életlen vagy helytelen beállítású fűrész tárcsák keskeny vágási árkot képeznek, és ezáltal nagy súrlódást okoznak, amely korlátozza a fűrész tárcsa forgását, és visszarúgáshoz vezethet.**
- f) Mielőtt vágni kezd, szorítsa meg és rögzítse a fűrész tárcsa vágásmélység- és szögbeállító lezáró karjait. Ha vágás közben változik a fűrész tárcsa beállításának helyzete, ez a fűrész tárcsa beszorulásához és visszarúgáshoz vezethet.**
- g) Legyen különösen óvatos, amikor falba vagy olyan helyre meríti a körfűrész tárcsát, ahová nem lát be. A fűrész tárcsa, amely átjut a munkadarab másik oldalára, akadályba ütközhet, és ez visszarúgást eredményezhet.**

## TOVÁBBI BIZTONSÁGI ELŐÍRÁSOK AZ ÖSSZES FÜRÉSZRE VONATKOZÓAN

### A visszarúgás okai és kapcsolódó figyelmeztetések

- A visszarúgás a beszorult, beblokkolt vagy nem kiegyensúlyozott fűrész tárcsa hirtelen reakciója, mely a fűrész kontroll nélküli mozgását jelentheti, illetve a munkadarabból való kiesését a felhasználó felé.

- Ha a fűrész tárcsa be van szorulva, vagy teljesen be van blokkolva a vágásban, megáll a motor reakciós ereje, és ez gyors visszalökést jelenthet a felhasználó felé.

- Ha a fűrész tárcsa el van fordítva, vagy nincs kiegyensúlyozva a vágásban, a fogak a fűrész tárcsa hátsó részén felülről beleütközhetnek a fa felületébe, így a fűrész tárcsa kiugrik a vágásból, a fűrész pedig kiesik a munkadarabból a felhasználó felé.

A visszarúgás a fűrész helytelen használatának és/vagy annak az oka, hogy nincsenek betartva a használati utasítások, amelyek megelőzhetőek az alábbi óvintézkedések figyelembevételével.

- a) A fűrész tárcsa erősen, karját pedig tartsa olyan helyzetben, hogy ellenállhasson a visszarúgás erejének. Teste a fűrész tárcsa egyik vagy másik oldalán legyen, de ne egy vonalban a fűrész tárcsával. A visszarúgás következtében a fűrész visszaugorhat, azonban a visszarúgás erejét a felhasználó irányítani tudja, ha betartja a megfelelő**

## BELSŐ LENGŐVÉDŐVEL FELSZERELT KÖRFÜRÉSZEKRE VONATKOZÓ BIZTONSÁGI UTASÍTÁSOK

### Alsó védőfunkció

- a) Minden használat előtt ellenőrizze, hogy az alsó védőburkolat rendesen zárjon. Ne dolgozzon a fűrészszel, ha az alsó védőburkolat nem mozog szabadon, és nem zár azonnal. Soha ne biztosítsa be a védőburkolatot nyitott helyzetben szorítóval vagy kikötéssel. Ha a fűrész véletlenül a földre esik, a védőburkolat elhajolhat. Ellenőrizze, hogy a védőburkolat szabadon mozog-e bármilyen szögű kinyitásnál, vagy a beállított vágás mélység nem érinti-e a körfűrész tárcsáját, és a körfűrész valamelyik részét.**

- b) Ellenőrizze a védőburkolat rugójának működését. Ha a védőburkolat és a rugó működése nem megfelelő, használat előtt ezt meg kell javíttatni.** Az alsó védőburkolat lassan reagálhat valamely részének megrongálódása, ragcosos lerakódások vagy szennyeződések miatt.
- c) Az alsó védőburkolatot csak speciális vágások, például "bemerítő vágás" vagy "kombinált vágás" esetén szabad kézzel visszahúzni. A kart visszahúzva emelje fel az alsó védőburkolatot, majd amikor a körfűrész tárcsája behatol az anyagba, engedje le az alsó védőburkolatot.** Az alsó védőburkolat működésének minden más vágás esetében automatikusnak kell lennie.
- d) Mielőtt a körfűrész a munkaesztalra vagy az aljzatra engedi, ellenőrizze, hogy a védőburkolat teljesen fed-e a körfűrész tárcsáját.** A nem védett kifutó fűrész tárcsa a fűrész visszairányuló mozgását eredményezheti, és vág mindent, ami az útjában van. Legyen tudában annak, hogy mennyi ideig tart a körfűrész tárcsájának leállása a kapcsoló kikapcsolásától számítva.

## TOVÁBBI BIZTONSÁGI SZABÁLYOK A KÖRFŰRÉSSZEL KAPCSOLATBAN



1. Csak az EN 847-1 szabványnak megfelelő és a gyártó által ajánlott, fázog vagy hasonló anyagok elfűrészeléséhez való körfűrész tárcsákat használjon.
2. Ne használjon köszörűköveket.
3. Ne használjon semmilyen csiszolókorongot.
4. Csak a jelöléseknek megfelelő fűrész tárcsa-átmérő(ke)t használjon.
5. Csak a gépen feltüntetett fordulatszámmal egyenlő vagy annál nagyobb fordulatszámmal működtethető körfűrész tárcsákat használjon.

## AZ AKKUMULÁTORRAL KAPCSOLATOS BIZTONSÁGI FIGYELMEZTETÉSEK

- a) Az akkumulátort ne szedje szét, ne nyissa fel és ne vágja meg.**
- b) Ne zárja rövidre az akkumulátort. Az akkumulátorokat ne tárolja olyan dobozban vagy fiókban, ahol rövidre zárhatják egymást, vagy valamilyen vezető anyag a rövidzárlatokat okozhatja.** Az akkumulátorokat használaton kívül tartsa a fémtárgyaktól, például gemkapcsoktól, pénzérméktől, kulcsoktól, szögektől, csavaroktól vagy más kis fémtárgyaktól távol, mert ezek összekapcsolhatják a pólusokat. Az akkumulátor pólusainak rövidzárlata égés- és tűzveszélyes.
- c) Ne tegye ki hőnek vagy tűznek az akkumulátort.**

- Ne tárolja közvetlen napfényben.**
- d) Az akkumulátort ne tegye ki ütésnek.**
- e) Ha az akkumulátor szivárog, vigyázzon, hogy a folyadék ne kerüljön a bőrre vagy szembe. Amennyiben a bőrre vagy szembe kerül, az érintett területet mossa le bő vízzel, és forduljon orvoshoz.**
- f) Az akkumulátort vagy egy cella lenyelése esetén azonnal forduljon orvoshoz.**
- g) Vigyázzon, hogy az akkumulátor tiszta és száraz maradjon.**
- h) Ha az akkumulátor pólusaira szennyeződés kerül, azt egy tiszta, száraz ruhával törölje le.**
- i) Az akkumulátort használat előtt fel kell tölteni. A töltést mindig az utasításoknak megfelelően, helyes eljárást használva végezze.**
- j) Használaton kívül ne hagyja töltőn az akkumulátort.**
- k) Hosszan tartó tárolást követően a maximális teljesítmény elérése érdekében szükséges lehet, hogy az akkumulátort többször feltöltse és lemerítse.**
- l) Az akkumulátor szobahőmérsékleten (20 °C ± 5 °C) használva nyújtja a legjobb teljesítményt.**
- m) Az akkumulátorok ártalmatlanításakor a különböző elektrokémiai rendszereket különítse el egymástól.**
- n) Csak a Worx által javasolt töltővel töltsen fel. Kizárólag a készülékhez való használatra mellékelt töltőt használja. Ha egy adott akkumulátorhoz megfelelő töltőt másik akkumulátorral használ, az tűzveszélyes lehet.**
- o) Ne használjon a készülékkel való használatra tervezettől eltérő akkumulátort.**
- p) Az akkumulátor gyermekektől távol tartandó.**
- q) Őrizze meg a termékhez mellékelt utasításokat, a későbbiekben szüksége lehet ezekre.**
- r) Amikor a szerszámot nem használja, vegye ki belőle az akkumulátort.**
- s) Ártalmatlanításnál megfelelően járjon el.**
- t) Ne helyezzen be különböző gyártóktól származó, illetve eltérő kapacitású, méretű vagy típusú akkukat a készülékbe.**

## SZIMBÓLUMOK

	A sérülésveszély csökkentése érdekében a felhasználónak el kell olvasnia az utasításokat
	Figyelmeztetés
	Viseljen fülvédőt

	Viseljen szemvédőt
	Viseljen pormaszkot
	Az akkumulátor nem megfelelő leselejtezés esetén bekerülhet a víz körforgásba, ami veszélyes lehet az ökoszisztémára nézve. A hulladék akkumulátort ne dobja a kommunális hulladékba
	Ne dobja tűzbe
	A leselejtezett elektromos készülékek nem dobhatók ki a háztartási hulladékkal. Ha van a közelben elektromos hulladék gyűjtő udvar, vigye oda a készüléket. Az újrahasznosítási lehetőségekről tájékozódjon a helyi hatóságoknál vagy a kereskedőnél.
 <b>Li-Ion</b> 	Lítium-ion akkumulátor. A terméken található szimbólum arra utal, hogy minden akkumulátorcsomagot külön kell gyűjteni. Ezeket aztán újrahasznosítják vagy szétszerelik, hogy csökkentsék a környezetre gyakorolt hatását. Az akkumulátorcsomag veszélyes lehet a környezetre és az emberi egészségre nézve, mivel veszélyes anyagokat tartalmaz.
	Gondoskodjon arról, hogy az akkumulátort eltávolította az alkatrészek cseréjét megelőzően.
	Viseljen védőszemüveget
	Zár
	Nyit
	Fa



TCT fűrészlap

## AZ ALKATRÉSZEK LISTÁJA

1. LEZÁRÓ GOMB
2. MARKOLAT
3. AKKUMULÁTOR FELOLDÓGOMBJA \*
4. AKKU \*
5. KI-/BEKAPCSOLÓ GOMB
6. VÁGÁSMÉLYSÉG-SKÁLA
7. VÁGÁSMÉLYSÉG BEÁLLÍTÓZÁR
8. TALPLEMEZ
9. TENGYLRÖGZÍTŐ GOMB
10. PÁRHUZAMOS VEZETŐ
11. PÁRHUZAMOS VEZETŐ RÖGZÍTŐJE
12. PORSZÍVÓ ADAPTER
13. RÖGZÍTETT VÉDŐLAP
14. ELÜLSŐ MARKOLAT
15. TALPLAP SZÖGBEÁLLÍTÓJA
16. TALPLAP SZÖGBEÁLLÍTÓZÁRJA
17. VÁGÁSJELZÉS, 45°
18. VÁGÁSJELZÉS, 0°
19. BELSŐ KARIMA
20. TENGYEL
21. ALSÓ KÉSVÉDŐ
22. A KÉS CSAVARJA
23. KÜLSŐ KARIMA
24. FÜRÉSZLAP
25. ALSÓ VÉDŐKAR
26. VOYANT LED

\* Nem minden készülék tartalmazza valamennyi, a fentiekben felsorolt alkatrészt.

## MŰSZAKI ADATOK

Típus **WX520 WX520.X (5 - a készülék megjelölése, fűrész jelöl)**

		<b>WX520 WX520.X **</b>
Feszültség	20 V === Max. ***	
Terhelés nélküli sebesség	6100 /min	
Fűrészlap mérete	190 mm	
Vágólap lyuk	30 mm	
Fűrészlap vastagság	TCT fűrészlap	1.6 mm
Maximális vágásmélység	67.5 mm	
Vágókapacitás	Vágásmélység 45°-on	47.5 mm
	Vágásmélység 90°-on	67.5 mm
Ferdevágás-kapacitás	0-57°	
A készülék súlya (Meztelen eszköz)	2.9 kg	

\*\* X = 1-999, A-Z, M1-M9 csak különféle vásárlókra vonatkozik, ezek között a modellek között nincs biztonsági változás...

\*\*\* Terhelés nélküli feszültség. Az akkumulátor kezdő feszültsége maximum 20 volt. A névleges feszültség 18 volt.

Kategória	Típus	Mapacitás
20V Akku	WA3550	1.5 Ah
	WA3550.1	1.5 Ah
	WA3551	2.0 Ah
	WA3551.1	2.0 Ah
	WA3553	4.0 Ah
20V Akkumulátortöltő	WA3760	0.4 A
	WA3869	2.0 A
	WA3880	2.0 A

Javasoljuk, hogy kiegészítőket vásároljon az üzletből, ahol az eszközöket értékesítik. További részletek a kiegészítő csomagban találhatóak. Az áruház munkatársai segítséget és tanácsot adhatnak Önnek.

## ZAJÉRTÉKEK

A-súlyozású hangnyomásszint  $L_{PA}$ : dB(A)

A-súlyozású hangerő  $L_{WA}$ : dB(A)

$K_{PA} \& K_{WA}$  dB(A)

**Viseljen fülvédőt.**



## REZGÉSÉRTÉKEK

Az EN 62841 szabvány szerint meghatározott összes rezgés (háromtengelyű vektoriális összeg) a következő:

Rezgéskibocsátás:	Fa vágás: $a_{h,W} = 6,163 \text{ m/s}^2$
	Bizonytalanság $K = 1,5 \text{ m/s}^2$

A vibráció és a zaj bejelentett összértékét szabványos mérési módszerrel állapították meg, és ezeket az értékeket két szerszám összehasonlításához is fel lehet használni.

A vibráció és a zaj bejelentett összértékeit a rezgéseknek és zajátalommak való kitettség előzetes felbecsléséhez is fel lehet használni.



**FIGYELEM:** A kéziszerszám aktuális használatakor mérhető vibráció és zajkibocsátási értékek eltérhetnek a bejelentett értékektől, mert nagyban függnek a szerszám használati módjától és a megmunkált alkatrész típusától. Ime néhány példa és eltérő érték a szerszám használatától függően: Hogyan használják a szerszámot, milyen anyagokat vágnak vagy fúrnak.

Az eszköz jó állapotban van-e, megfelelően karbantartják-e.

Megfelelő tartozékokat használnak-e az eszközhöz, vigyáznak-e, hogy éles legyen, és jó állapotban maradjon.

A fogantyú megragadásának erősségétől és az esetleg használt vibrációs- és zajcsökkentő tartozék típusától. A szerszámot rendeltetésszerűen, kialakításának és a jelen utasításoknak megfelelően használják-e.

**Ha a szerszámot nem kezelik megfelelően, kéz-kar vibrációs szindrómát okozhat.**



**FIGYELEM:** A pontosság érdekében az expozíciós szint becslő értékéhez a valós használati körülmények között figyelembe kell venni a működési ciklus valamennyi elemét, így azt az időt is, amikor a szerszám ki van kapcsolva, és amikor üresjáratban működik. Ez a teljes munkaidőszak viszonylatában jelentősen csökkentheti az expozíciós szintet. A vibrációnak és zajnak való kitettség kockázatának csökkentése.

MINDIG éles vésőt, pengét, és hegyes fűrőfejet használjon.

Az eszközt jelen utasításoknak megfelelően tartsa karban, és vigyázzon a megfelelő kenésre (ahol erre szükség van).  
Ha a szerszám rendszeres használatát tervezik, akkor megéri a vibráció- és zajcsökkentő tartozékok beszerzése.  
Úgy tervezze meg a munkáját, hogy a magas rezgésszámú eszközök használatát igénylő feladatokat több napra ossza el.

## HASZNÁLATI UTASÍTÁSOK



 **MEGJEGYZÉS:** Mielőtt a szerszámot használná, olvassa el figyelmesen az utasításokat.

 **FIGYELMEZTETÉS:** Ne engedje fel a markolatot, amíg a fűrészlap teljesen meg nem áll, és ne érintse meg a még mozgó fűrészlapot.

### RENDELTELTÉES:

A szerszám felhasználható hosszanti és keresztvágásokra fába és más anyagokba, miközben szilárdan a munkadarabon támaszkodik.

### ÖSSZESZERELÉS ÉS MŰKÖDÉS

MŰVELET	ÁBRA
<b>MŰKÖDTETÉS ELŐTT</b>	
Az akkumulátor eltávolítása	Lásd A1. Ábra
Az akkumulátor feltöltése	Lásd A2. Ábra
Az akkumulátor behelyezése	Lásd A3. Ábra
<b>ÖSSZESZERELÉS</b>	
A fűrészlap behelyezése és eltávolítása <b>MEGJEGYZÉS:</b> Függetlenül attól, hogy reteszeli vagy lazítja az élrögzítő csavart, az elfordulást gátló, reteszelő gombot lenyomva kell tartani.  <b>FIGYELEM:</b> A fűrészkorong cseréje előtt minden esetben vegye ki a szerszámból az akkut!	Lásd B. Ábra
Vágásmélység beállítása	Lásd C. Ábra
Vágásszög beállítása	Lásd D1, D2 Ábra
<b>MŰKÖDÉS</b>	
Biztonsági Be/Ki Kapcsoló  <b>VIGYÁZAT:</b> Az éles kés okozta vágási sérülések elkerülése érdekében kérjük, ne tegye a kezét a talpapl környékére. <b>MEGJEGYZÉS:</b> A szerszám használatakor csatlakoztassa a por adaptert a porgyűjtőhöz.	Lásd E. Ábra

Hosszanti és keresztvágás <b>MEGJEGYZÉS:</b> A igazítása egy vágópenge a vágószál jelölt 0°.	Lásd F1, F2 Ábra
Ferdévágás	Lásd G. Ábra
Párhuzamos vezető	Lásd H1, H2 Ábra
Fűrészpor Eltávolítása	Lásd I. Ábra

### AZ ESZKÖZ HASZNÁLATÁVAL KAPCSOLATOS JAVASLATOK

Amennyiben fűrész túlhasználás miatt felmelegedik, kérjük, járassa fűrész terhelés nélkül 2-3 percig a motor lehűlése érdekében.

Kerülje a hosszú ideig tartó használatot nagyon alacsony sebesség alatt.

Óvja a fűrészlapokat az ütődéstől és rázkódtástól.

A túlzott előtolás jelentősen csökkenti a gép teljesítőképességét, illetve a fűrészlap élettartamát. A fűrészelési teljesítmény és a vágás minősége alapvetően függ a fűrészlap fogainak számától. Eppen ezért csak olyan éles fűrészlapot használjon, amely megfelel a feldolgozandó anyagnak.

Fűrészlap választása: 24 fogas általános munkához, kb. 40 fogas finom vágásokhoz, több mint 40 fogas nagyon finom, kényes felületbe történő vágásokhoz, gyémánt a csempéhez, cementlaphoz stb.

Csak a javasolt fűrészlapot használja.

## A SZERSZÁMOK KARBANTARTÁSA

### Bármilyen állítás, javítás vagy karbantartási művelet előtt húzza ki a kábelt a konnektorból.

A szerszámokat tartsa élesen és tisztán a jobb és biztonságosabb teljesítmény érdekében. Kövesse az utasításokat a kenésre és a tartozékok cseréjére vonatkozóan. Időnként ellenőrizze az eszköz kábelét, és amennyiben sérülést észlel rajta, javíttassa meg egy erre jogosult szolgáltatóval. Az elektromos kéziszerszámot nem szükséges megkenni vagy karbantartani. Az elektromos kéziszerszám nem tartalmaz a felhasználó által javítható alkatrészeket. Soha ne használjon vizet vagy vegyi tisztítószereket a szerszám tisztításához. Törölje tisztára egy száraz ronggyal. A szerszámot mindig száraz helyen tárolja. Tartsa tisztán a motor szellőzőnyílásait. Minden szabályozóeszközt tartson pormentesen.

Időnként tisztítsa meg a védőburkolatot és a talpat a portól és szilánktól a megfelelő teljesítmény biztosításához.

## AKKUS KÉZISZERSZÁMOKRA VONATKOZÓ FIGYELMEZTETÉSEK

A szerszám és az akku csak 0-45°C közé eső hőmérsékleti tartományban használható és tárolható. A töltőrendszer csak 0-40°C közötti ajánlott környezeti

hőmérsékleteken használható.

## KÖRNYEZETVÉDELEM



A leselejtezett elektromos készülékek nem dobhatók ki a háztartási hulladékkal. Ha van a közelben elektromos hulladék gyűjtő udvar, vigye oda a készüléket. Az újrahasznosítási lehetőségekről tájékozódjon a helyi hatóságoknál vagy a kereskedőnél.

## HIBAELHÁRÍTÁS

Tünet	Lehetséges okok	Lehetséges megoldás
Az eszköz nem kapcsol be, amikor megnyomom a ki-/bekapcsoló gombot.	Rosszul behelyezett akku. Lemerült akku.	Ellenőrizze le, hogy a behelyezett akku helyesen érintkezik. Töltse fel az akkut.
A vágásmélység kevesebb a megadottnál.	A fűrészpor felgyűlt a talp hátoldalán.	Rázza ki a fűrészport. Esetleg csatlakoztasson egy porszívót a por összegyűjtéséhez.
A fűrészlap forog vagy csúszkál	A fűrészlap nincs szorosan a tengelyhez rögzítve.	Távolítsa el a fűrészlapot, majd szerelje össze újra a <b>FELSZERELÉS/FÜRÉSZLAPCSERE</b> című fejezetben leírtak szerint.
A fűrészlap nem vág egyenesen.	A fűrészlap tompa. A fűrészlap nincs megfelelően befogva. A fűrész nincs megfelelően vezetve.	Fogjon be egy új, éles fűrészlapot a fűrészbe. Ellenőrizze, hogy a fűrészlap helyesen van-e befogva. Használjon párhuzamos vezetőt.
A fűrészlap visszarág a vágás megkezdésekor	A fűrészlap nem forog elég gyorsan	A vágás megkezdése előtt várja meg, míg a fűrészlap eléri a végső sebességet

111

## MEGFELELŐSÉGI NYILATKOZAT

A gyártó,  
Positec Germany GmbH  
Grüner Weg 10, 50825 Cologne, Germany

Kijelenti, hogy a termék:  
Leírás **Akkus körfűrész**  
Típus **WX520 WX520.X (5 - A készülék megjelölése, fűrész jelöl)**  
Rendeltetés **Különböző anyagok vágása egy forgó fogazott fűrészlap segítségével**

Megfelel a következő irányelveknek:  
**2006/42/EC, 2011/65/EU & (EU)2015/863, 2014/30/EU**

Az alábbi normáknak  
**EN 62841-1, EN 62841-2-5, EN 55014-1, EN 55014-2**

A műszaki dokumentáció összeállítására jogosult személy:

**Név Marcel Filz**  
**Cím Positec Germany GmbH**  
**Grüner Weg 10, 50825 Cologne, Germany**



2020/07/23  
Allen Ding  
Helyettes főmérnöke, Tesztelés és minősítés  
Positec Technology (China) Co., Ltd  
18, Dongwang Road, Suzhou Industrial Park, Jiangsu 215123, P. R. China

# SECURITATEA PRODUSULUI

## AVERTISMENTE GENERALE

### DE SIGURANȚĂ PENTRU

### UNELTE ELECTRICE

**⚠️ ATENȚIONARE:** Citiți toate atenționările de siguranță și parcurgeți toate instrucțiunile, ilustrațiile și specificațiile atașate acestei scule electrice. Nerespectarea tuturor instrucțiunilor enumerate mai jos poate duce la electrocutare, incendiu și/sau leziune corporală gravă.

**Păstrați toate avertismentele și instrucțiunile pentru consultări ulterioare.**

Termenul „unealtă electrică” din avertismentele se referă la o unealtă electrică alimentată de la rețeaua de energie electrică (prin cablu) sau la o unealtă electrică alimentată de la un acumulator (fără cablu).

#### 1) Siguranța zonei de lucru

##### a) Mențineți zona de lucru curată și bine iluminată.

Zonele de lucru în dezordine și întunecoase favorizează accidentele.

##### b) Nu utilizați uneltele electrice în atmosfere explozive, de exemplu în prezența unor lichide, gaze sau pulberi inflamabile. Uneltele electrice provoacă scântei ce pot aprinde pulberea sau vaporii.

##### c) Asigurați-vă că nu sunți în apropiere persoane și copii în timpul funcționării unei unelte electrice. Distragerea atenției poate duce la pierderea controlului uneltei.

#### 2) Siguranța electrică

##### a) Fișele uneltei electrice trebuie să se potrivească perfect în priza de alimentare. Nu modificați niciodată ștecherul. Nu folosiți niciun adaptor pentru uneltele electrice cu împământare. Utilizarea ștecherelor nemodificate în prize corespunzătoare va reduce riscul electrocutării.

##### b) Evitați contactul fizic cu suprafețe cu legătură la pământ, cum ar fi țevi, radiatoare, mașini de gătit sau frigider. Riscul electrocutării este mai mare în cazul în care corpul dumneavoastră vine în contact cu suprafața împământată.

##### c) Nu expuneți uneltele electrice la ploaie sau la umiditate. Dacă intră apă în unealta electrică, riscul electrocutării este mai mare.

##### d) Nu deteriorați cablul de alimentare. Nu folosiți niciodată cablul pentru transportarea, tragerea sau scoaterea din priză a uneltei electrice.

Păstrați cablul de alimentare la distanță de căldură, ulei, margini ascuțite sau părți mobile. Cablurile deteriorate sau încurcate măresc riscul electrocutării.

##### e) Când utilizați unealta electrică în exterior, utilizați un prelungitor potrivit pentru utilizarea în exterior. Utilizarea unui cablu potrivit pentru uzul în exterior reduce riscul electrocutării.

##### f) Dacă utilizarea uneltei electrice într-un loc umed nu poate fi evitată, folosiți o alimentare

protejată cu dispozitiv de curent rezidual (RCD). Folosirea unui dispozitiv RCD reduce riscul electrocutării.

#### 3) Siguranța personală

##### a) Fiți concentrat, urmăriți ceea ce faceți și dați dovadă de simț practic când folosiți o unealtă electrică. Nu folosiți o unealtă electrică dacă sunteți obosit sau sub influența drogurilor, a alcoolului sau a medicamentelor. O clipă de neatenție în timpul funcționării uneltei electrice poate duce la accidentări personale grave.

##### b) Folosiți echipament personal de protecție. Purtați întotdeauna ochelari de protecție.

Echipamentele de protecție precum masca de protecție contra prafului, încălțăminta cu talpă antiderapantă, cască sau protecția pentru urechi vor reduce riscul accidentărilor, utilizate în mod corespunzător.

##### c) Preveniți punerea accidentală în funcțiune.

Asigurați-vă că întrerupătorul se află în poziția de oprire înainte de a face conectarea la sursa de alimentare și/sau la acumulator, înainte de a ridica sau a transporta unealta. Transportarea uneltelor electrice ținând degetul pe întrerupător sau alimentarea acestora cu întrerupătorul pornit poate duce la accidentări.

##### d) Scoateți orice cheie de reglare sau cheie de piulițe înainte de a porni unealta electrică. O cheie de piulițe sau o altă cheie rămasă prinsă de o componentă rotativă a uneltei poate duce la rănirea personală.

##### e) Păstrați un echilibru corect. Mențineți-vă permanent echilibrul și sprijiniți-vă ferm pe picioare. Acest lucru permite un control mai bun al uneltei electrice în situații neprevăzute.

##### f) Imbrăcați-vă corespunzător. Nu purtați îmbrăcăminte prea largă sau bijuterii. Țineți la distanță părul și hainele dvs. de piesele în mișcare ale uneltei electrice. Hainele prea largi, bijuteriile și părul lung se pot prinde în piesele mobile.

##### g) Dacă sunt furnizate accesorii pentru conectarea unor dispozitive de aspirare și colectare a prafului, asigurați-vă că acestea sunt montate și folosite corect. Folosirea colectorului de praf poate reduce riscul accidentărilor din cauza prafului.

##### h) Nu lăsați ca odată cu familiarizarea dvs. cu utilizarea uneltei să deveniți indolenți și să uitați respectarea principiilor de siguranță ale uneltei electrice. Orice acțiune neșăbuită poate duce la leziuni corporale grave într-o fracțiune de secundă.

#### 4) Utilizarea și întreținerea uneltelor electrice

##### a) Nu forțați unealta electrică. Folosiți unealta electrică potrivit pentru aplicație. Cu o unealtă electrică potrivită veți lucra mai bine și mai în siguranță, la viteza pentru care a fost concepută.

##### b) Nu utilizați unealta electrică dacă nu o puteți porni sau opri de la întrerupător. Orice unealtă electrică ce nu poate fi acționată de la întrerupător



este periculoasă și trebuie reparată.

- c) Deconectați ștecherul de la sursa de alimentare electrică și/sau scoateți acumulatorul detașabil din unealta electrică înainte de orice reglaj, schimbare de accesorii sau de stocare a uneltei.**

Astfel de măsuri de siguranță reduc riscul pornirii accidentale a unelei electrice.

- d) Nu lăsați unelele electrice la îndemâna copiilor și nu permiteți persoanelor ce nu știu să le manevreze și nu cunosc instrucțiunile să acționeze aceste unelte.** Unelele electrice sunt periculoase în mâinile utilizatorilor neinstruiți.
- e) Întreținerea unelei electrice și ale accesoriilor aferente. Verificați posibila aliniere incorectă sau posibila blocare a componentelor mobile, deteriorarea componentelor sau orice alte situații care pot afecta funcționarea unelei electrice.** Dacă unealta electrică este deteriorată, reparați-o înainte de utilizare. Multe accidente sunt provocate din cauza întreținerii incorecte a uneltelor.
- f) Unelele de tăiere trebuie menținute ascuțite și curate.** Riscul blocării uneltelor de tăiere cu margini ascuțite întreținute corect este mai mic și acestea sunt mai ușor de controlat.
- g) Utilizați unealta electrică, accesoriile, piesele etc. conform acestor instrucțiuni, luând în considerare condițiile de lucru și operația de efectuat.** Folosirea unelei electrice pentru operații diferite de cele pentru care a fost concepută poate duce la accidentare.
- h) Păstrați uscate, curate și fără urme de ulei sau grăsime mânerul și suprafețele de apucare ale unelei.** Mânerul și suprafețele de apucare alunecoase împiedică manipularea și controlul sigur al unelei tocmai în cele mai neașteptate situații.
- 5) Utilizarea și întreținerea uneltelor cu acumulatori**
- a) Efectuați reincărcarea numai cu încărcătorul specificat de producător.** Un încărcător adecvat pentru un anumit tip de acumulator poate prezenta risc de incendiu dacă este utilizat cu alt tip de acumulator.
- b) Folosiți mașinile electrice numai cu acumulatorii special destinați acestora.** Utilizarea oricăror altor acumulatori poate prezenta risc de rănire și de incendiu.
- c) Când nu folosiți acumulatorul, țineți-l la distanță de obiecte metalice precum agrafe de birou, monede, chei, cuie, șuruburi sau alte obiecte metalice mici, ce pot constitui o legătură între cele două borne.** Un scurtcircuit al bornelor acumulatorului poate duce la arsuri sau incendiu.
- d) În condiții necorespunzătoare de utilizare, se poate prelinge lichid din acumulator; evitați contactul. În caz de producere accidentală a contactului, clătiți bine cu apă.** Dacă v-a intrat lichid în ochi, consultați imediat medicul. Lichidul expulzat din acumulator poate cauza iritații sau arsuri.
- e) Nu utilizați acumulatorul sau scula dacă acestea sunt deteriorate sau modificate.** Acumulatorii

deteriorate sau modificate se pot comporta într-un mod imprevizibil, crescând riscul unui incendiu, unei explozii sau leziunilor corporale.

- f) Evitați expunerea la foc și la temperaturi excesive a acumulatorului sau a sculei.** Expunerea la foc sau la temperaturi care depășesc 130°C poate duce la explozie.
- g) Respectați toate instrucțiunile de reincărcare și nu încărcați acumulatorul sau scula decât în plaja de temperaturi specificată în instrucțiuni.** Reincărcarea necorespunzătoare sau la temperaturi din afara plajei de temperaturi specificate poate duce la deteriorarea acumulatorului și la creșterea riscului de incendiu.
- 6) Service**
- a) Service-ul unelei electrice trebuie efectuat de persoane calificate, folosind doar piese de schimb originale.** Acest lucru va asigura folosirea în continuare a unelei electrice în siguranță.
- b) Nu reparați niciodată acumulatorii deteriorate.** Service-ul acumulatorilor trebuie efectuat numai de către fabricant sau de centre de service autorizate.

## AVERTISMENT DE SIGURANȚĂ VALABIL PENTRU TOATE FERĂȘTRAIELE

### PROCES DE TĂIERE

- a)  PERICOL: Țineți mâinile la distanță de zona de tăiere și discul circular al ferăștrăului. Țineți mâinile pe mânerul auxiliar sau pe carcasa motorului.** Dacă ambele mâini sunt fixate pe ferăștrău, acestea nu pot fi tăiate de către discul circular.
- b) Nu introduceți mâna sub piesa de prelucrat.** Apărătoria nu vă protejează împotriva discului sub piesa de prelucrat.
- c) Reglați adâncimea de tăiere la grosimea piesei de prelucrat.** Mai puțin de un dinte complet al discului trebuie să fie vizibil sub piesa de prelucrat.
- d) Nu țineți niciodată în mână sau pe picioare piesa pe care o tăiați. Fixați piesa de prelucrat pe o platformă stabilă.** Este important să susțineți corespunzător piesa de prelucrat pentru a reduce expunerea corpului, îndoirea discului sau pierderea controlului.
- e) Țineți unealta electrică numai de suprafața izolată de prindere atunci când efectuați o operațiune la care accesoriul de debitare poate intra în contact cu circuite electrice ascunse sau cu cablul propriu de alimentare.** Accesoriul de debitare care intră în contact cu un cablu sub tensiune poate descoperi părțile metalice ale acestuia și poate provoca electrocutarea operatorului.
- f) Când spintecați, folosiți întotdeauna o riglă de ghidare sau un ghidaj cu margine dreaptă.** Astfel sporii precizia de tăiere și reduceți riscul de

înțepenire a discului.

- g) Utilizați întotdeauna discuri de dimensiunea și forma corectă (diamant versus rotund) pentru orificiile axului.** Discurile care nu coincid componentelor de montare ale ferăstrăului vor funcționa excentric, cauzând pierderea controlului asupra uneltei.
- h) Nu utilizați niciodată șaibe sau bolțuri deteriorate sau incorecte pentru discuri.** Șaibele și bolțurile pentru discuri au fost concepute special pentru ferăstrăul dumneavoastră, pentru performanțe optime și operare în siguranță.

## INSTRUCȚIUNI SUPLIMENTARE PRIVIND SIGURANȚA PENTRU TOATE FERĂSTRĂILE

### Cauze ale reculului și alte avertismente similare

- Reculul este o reacție bruscă la un disc de ferăstrău agățat, blocat sau nealinat, cauzând ridicarea și ieșirea din piesa de prelucrat a unui ferăstrău scăpat de sub control, înspre operator.

- Când discul este prins sau înțepenit la închiderea fantei, acesta se blochează, iar reacția motorului împinge rapid unitatea înapoi înspre operator.

- Dacă discul se răsucesce sau este nealinat în timpul tăierii, dinții din spate pot pătrunde în suprafața superioară a lemnului cauzând ieșirea din fantă a discului și reculul înspre operator.

Reculul este rezultatul utilizării incorecte a ferăstrăului și/sau al procedurilor sau condițiilor de lucru necorespunzătoare, putând fi evitat prin adoptarea unor măsuri de precauție adecvate prezentate în continuare.

- a) Țineți ferăstrăul strâns și poziționați mâna astfel încât să faceți față forțelor de recul. Poziționați-vă corpul de o parte și de alta a discului, dar niciodată în linie cu el. Poziționați cealaltă mână departe de traiectoria ferăstrăului.** Reculul ar putea cauza aruncarea ferăstrăului înapoi, dar forțele de recul pot fi controlate de către operator, dacă sunt luate măsurile de precauție adecvate.
- b) Când discul este înțepenit sau când întrerupeți o tăietură din diferite motive, eliberați butonul declanșator și țineți ferăstrăul nemișcat în material până când discul se oprește complet. Nu încercați niciodată să îndepărtați ferăstrăul din piesa pe care o tăiați sau să-l trageți înapoi în timpul rotației discului, deoarece puteți cauza un recul.** Investigați și luați măsurile corective pentru a elimina cauza prinderii pânzei.
- c) Când reporniți un ferăstrău în piesa de prelucrat, centrați discul ferăstrăului în fantă și verificați dacă dinții discului nu sunt prinși în material.** Dacă discul ferăstrăului este blocat în material, acesta se poate ridica sau poate fi împins înapoi din piesa de prelucrat atunci când îl reporniți.
- d) Rezemați panourile mari pentru a reduce riscul prinderii sau reculului discului.** Panourile mari

au tendința să se încovoieze sub propria greutate. Pe ambele părți ale panoului trebuie așezate suporturi, mai exact în apropierea liniei de tăiere și în apropierea marginii panoului.

- e) Nu utilizați discuri uzate sau deteriorate.** Pânzele neascuțite sau montate incorect produc o fantă îngustă, cauzând o fricțiune excesivă și prinderea și reculul discului.
- f) Părghiile de blocare pentru adâncimea de tăiere a discului și ajustarea înclinării trebuie să fie strânse și fixate înaintea efectuării tăieturii.** Dacă dispozitivul de reglare a discului alunecă în timpul tăierii, ar putea cauza prinderea și reculul.
- g) Acordați o atenție sporită atunci când tăiați în pereții existenți sau în alte zone mascate.** Discul poate tăia obiecte, rezultând un recul.

## INSTRUCȚIUNI DE SIGURANȚĂ PENTRU FERĂSTRĂUL CIRCULAR CU DISPOZITIV DE PROTECȚIE INFERIOR

### Funcția apărătorii inferioare

- a) Verificați dacă dispozitivul de protecție inferior este închis corect înainte de fiecare utilizare. Nu acționați ferăstrăul dacă dispozitivul de protecție inferior nu se mișcă liber și nu se închide instantaneu. Nu fixați sau strângeți niciodată dispozitivul de protecție inferior în poziția deschis.** Dacă ferăstrăul este scăpat accidental, dispozitivul de protecție inferior se poate îndoi. Ridicați dispozitivul de protecție inferior cu mânerul retractabil și asigurați-vă că se mișcă liber și nu atinge discul sau vreă altă piesă, în niciun unghi și la nicio adâncime de tăiere.
- b) Verificați dacă dispozitivul de protecție inferior este închis corect înainte de fiecare utilizare. Nu acționați ferăstrăul dacă dispozitivul de protecție inferior nu se mișcă liber și nu se închide instantaneu. Nu fixați sau strângeți niciodată dispozitivul de protecție inferior în poziția deschis.** Dacă ferăstrăul este scăpat accidental, dispozitivul de protecție inferior se poate îndoi. Ridicați dispozitivul de protecție inferior cu mânerul retractabil și asigurați-vă că se mișcă liber și nu atinge discul sau vreă altă piesă, în niciun unghi și la nicio adâncime de tăiere.
- c) Dispozitivul de protecție inferior trebuie retractat manual numai pentru tăieturi speciale, cum sunt "tăieturile transversale" și "tăieturile combinate".** Ridicați dispozitivul de protecție inferior cu ajutorul mânerului de retragere, iar imediat ce discul pătrunde în material, apărătoarea inferioară trebuie eliberată. Pentru toate celelalte tipuri de tăiere, apărătoarea inferioară trebuie acționată automat.
- d) Asigurați-vă întotdeauna că dispozitivul de protecție inferior acoperă discul înainte de**

**așezarea ferăstrăului pe masă sau podea.** Discul neprotejat care se mai rotește din inerție va cauza mersul înapoi al ferăstrăului, tăind orice întâlnește în cale. Fiți conștient de timpul necesar discului pentru oprire după eliberarea întrerupătorului.

## REGULI SUPLIMENTARE PRIVIND SIGURANȚA UTILIZĂRII FERĂSTRĂULUI CIRCULAR

1. Utilizați numai discurile recomandate de fabricantul sculei, discuri în conformitate cu reglementarea EN 847-1, specifice tăierii lemnului și a materialelor asemănătoare cu acesta.
2. Nu utilizați pietre/discuri abrazive.
3. Utilizați numai acele discuri care au diametre conforme cu marcajele.
4. Identificați discul potrivit materialului care urmează a fi tăiat.
5. Utilizați numai acele discuri care au o viteză de rotație egală sau mai mare decât viteza indicată pe eticheta sculei electrice.

## AVERTISMENTE PRIVIND SIGURANȚA PENTRU ACUMULATOR

- a) **Nu demontați, deschideți sau rupeți elementele sau acumulatorul.**
- b) **Nu scurtcircuitați un acumulator. Nu depozitați acumulatorile la întâmplare într-o cutie sau într-un sertar unde s-ar putea scurtcircuita între ele sau prin materiale conductoare.** Când bateria nu este în uz, țineți-o la distanță de alte obiecte metalice, cum sunt agrafele pentru hârtie, monede, cuie, șuruburi sau alte obiecte metalice mici, care pot crea contact între bornele acesteia. Scurtcircuitarea bornelor bateriei poate cauza arsuri sau incendii.
- c) **Nu expuneți acumulatorul la căldură sau foc. Evitați depozitarea în lumina directă a soarelui.**
- d) **Nu supuneți acumulatorul la șocuri mecanice.**
- e) **În cazul scurgerii acumulatorului, aveți grijă ca lichidul să nu intre în contact cu pielea sau ochii. În cazul contactului, spălați zona afectată cu apă din belșug și solicitați asistență medicală.**
- f) **Consultați medicul imediat dacă ați înghițit un element sau un acumulator.**
- g) **Mențineți acumulatorul curat și uscat.**
- h) **Ștergeți terminalele acumulatorului cu o cârpă curată și uscată dacă se murdăresc.**
- i) **Acumulatorul trebuie încărcat înainte de utilizare. Consultați întotdeauna aceste instrucțiuni și utilizați procedura de încărcare corectă.**
- j) **Nu încărcați acumulatorul atunci când nu îl**

**utilizați.**

- k) **După perioade extinse de depozitare, ar putea fi necesară încărcarea și descărcarea acumulatorului de mai multe ori pentru a obține performanțe maxime.**
- l) **Acumulatorul oferă cele mai bune performanțe când este operat la temperatura normală a camerei (20 °C ± 5 °C).**
- m) **Când depuneți la deșeurii acumulatorii, păstrați separat acumulatorii unor sisteme electrochimice diferite.**
- n) **Reîncărcați folosind doar încărcătorul specificat de Worx. Nu utilizați niciun alt încărcător în afară de cel conceput specific pentru utilizarea cu acest echipament.** Un încărcător potrivit pentru un tip de cartuș de acumulatori poate provoca riscul incendierii dacă este folosit pentru un alt tip de cartuș de acumulatori.
- o) **Nu utilizați acumulatorii care nu sunt concepuți pentru a fi utilizați cu acest echipament.**
- p) **Nu lăsați acumulatorul la îndemâna copiilor.**
- q) **Păstrați documentația originală a produsului pentru consultări ulterioare.**
- r) **Îndepărtați acumulatorul din echipament atunci când nu îl utilizați.**
- s) **Eliminați acumulatorul în mod corespunzător.**
- t) **Nu introduceți în aparat acumulatorii care provin de la producători diferiți sau cu capacități, dimensiuni sau tipuri diferite.**
- u) **Nu scoateți pachetul de acumulatorii din ambalajul lui original decât în momentul premergător utilizării acestuia.**
- v) **Țineți cont de polaritatea (+) și (-) indicate pe acumulator pentru a asigura o utilizare corectă a acestuia.**

## SIMBOLURI

	Pentru a reduce riscul de accidentări, utilizatorul trebuie să citească manualul de instrucțiuni.
	Avertisment
	Purtați echipament de protecție pentru urechi
	Purtați echipament de protecție pentru ochi











## LISTĂ DE COMPONENTE

1. BUTON DE BLOCARE
2. MÂNER
3. BUTON DE ELIBERARE A ACUMULATORULUI \*
4. ACUMULATOR \*
5. ÎNTRERUPĂTOR ON/OFF (PORNIRE/OPRIRE)
6. SCALĂ ADÂNCIME DE TĂIERE
7. BUTON BLOCABIL PT. ADÂNCIMEA DE TĂIERE
8. PLACĂ DE BAZĂ
9. BUTON DE BLOCARE A ARBORELUI
10. GHIDAJ PARALEL
11. ELEMENT DE STRÂNGERE PENTRU GHIDAJUL PARALEL
12. ADAPTOR PENTRU ASPIRATOR
13. APĂRĂTOARE FIXĂ
14. MÂNER FRONTAL
15. SCALĂ UNGHI PLACĂ DE BAZĂ
16. BLOCARE OBLICĂ PLACĂ DE BAZĂ
17. SEMN DE TĂIERE LA 45°
18. SEMN DE TĂIERE LA 0°
19. FLANȘĂ INTERIOARĂ
20. AX
21. APĂRĂTOARE DE JOS A LAMEI
22. ȘURUB PÂNZĂ
23. FLANȘĂ EXTERIOARĂ
24. PÂNZĂ DE FERĂSTRĂU
25. MANETĂ APĂRĂTOARE INFERIOARĂ
26. INDICATOR LED

\* Nu toate accesoriile ilustrate sau descrise sunt incluse în livrarea standard.

## DATE TEHNICE

Tip **WX520 WX520.X** (5- denumire mașină, reprezentând ferăstrăul)

	Purtați mască de protecție contra prafului
	Bateriile pot intra în circuitul apei, dacă sunt lichidate incorect, fapt ce poate fi periculos pentru ecosistem. Nu lichidați deșeurile de baterii la fel ca deșeurii comunale nesortate.
	Nu ardeți
	Produsele electrice nu trebuie depuse la deșeurii împreună cu gunoiul menajer. Vă rugăm să depuneți produsele electrice la unitățile de reciclare existente. Consultați-vă cu autoritățile locale sau cu distribuitorul pentru sfaturi privind reciclarea.
	Baterie Li-Ion. Acest produs a fost marcat cu simbolul referitor la 'colectarea separată' a tuturor blocurilor de baterii și a carcasi de baterie. Acestea vor fi apoi reciclate sau demontate pentru a se reduce impactul asupra mediului. Blocurile de baterii pot fi periculoase pentru mediu și sănătatea umană pentru că ele conțin substanțe periculoase.sd
	Asigurați-vă că acumulatorul este scos înaintea schimbării accesoriilor.
	Purtați mănuși de protecție
	Blocare
	Deblocare
	Lemn
	Pânză TCT

		<b>WX520 WX520.X **</b>
Tensiune		20 V $\overline{\text{---}}$ Max. ***
Turaie fără sarcină		6100 /min
Dimensiunea pânzei		190 mm
Aleazaj pânză de ferăstrău		30 mm
Ferăstrău pânzei grosime	Pânză TCT	1.6 mm
Adâncime max. de tăiere		67.5 mm
Limite de tăiere	Adâncime de tăiere la 45°	47.5 mm
	Adâncime de tăiere la 90°	67.5 mm
Capacitate de tăiere oblică		0-57°
Greutate unealtă (Instrument scump)		2.9 kg

\*\* X = 1-999, A-Z, M1-M9 sunt destinate doar clienților diferiți, nu există modificări legate de siguranță între aceste modele.

\*\*\* Tensiune măsurată în gol. Tensiunea inițială a acumulatorului atinge maximum 20 volți. Tensiunea nominală este de 18 volți.

Categorie	Tip	Capacitate
20V Acumulator	WA3550	1.5 Ah
	WA3550.1	1.5 Ah
	WA3551	2.0 Ah
	WA3551.1	2.0 Ah
	WA3553	4.0 Ah
20V Încărcător	WA3760	0.4 A
	WA3869	2.0 A
	WA3880	2.0 A

Vă recomandăm să achiziționați accesoriile din magazinul în care sunt vândute instrumentele. Consultați pachetul accesoriu pentru mai multe detalii. Personalul magazinului vă poate ajuta și consilia.

## INFORMAȚII PRIVIND ZGOMOTUL

Presiune sonică ponderată  $L_{PA}$ : dB(A)

Putere acustică ponderată  $L_{WA}$ : dB(A)

$K_{PA}$  &  $K_{WA}$  dB(A)

**Purtați echipament de protecție pentru urechi.**



## INFORMAȚII DESPRE VIBRAȚII

Valori totale vibrații (sumă vectorială triaxială) determinată conform EN 62841:

Valoarea de emisie a vibrației:	Tăiere lemn : $a_{HW} = 6,163 \text{ m/s}^2$
	Incertitudinea $K = 1,5 \text{ m/s}^2$

Valoarea totală declarată pentru vibrații și pentru zgomot a fost măsurată în concordanță cu metoda de testare standard și poate fi utilizată și la compararea a două unelte.

Valoarea totală declarată pentru vibrații și pentru zgomot poate fi utilizată și la evaluarea preliminară a expunerii la acestea.

**ATENȚIONARE:** Nivelul emisiilor de vibrații și de zgomot în timpul utilizării reale a unelei poate să difere de valorile declarate, aceste valori fiind în funcție de modalitățile de utilizare ale sculei, dar mai ales de felul piesei prelucrate cu unealta. Iată în continuare niște exemple de utilizare care conduc la apariția diferențelor de valori:

Modul în care scula este folosită și tipul de materiale tăiate sau sfredelitate.

Scula este în stare bună de funcționare și bine întreținută.

Folosirea accesoriului corect pentru sculă și păstrarea acesteia în condiții bune.

Forța de apucare a mânerelor și dacă s-a utilizat vreun accesoriu de reducere a vibrațiilor și a zgomotului.

Scula este folosită conform indicațiilor din fabrică și conform acestor instrucțiuni.

**Această sculă poate cauza sindromul vibrație mână-braț dacă nu este folosită în mod coresponsător.**

**ATENȚIONARE:** Pentru a fi corectă, estimarea nivelului de expunere în condiții concrete de folosire trebuie să ia în considerare toate părțile ciclului de operare cum ar fi de câte ori scula este oprită și cât timp este pornită dar nu lucrează. Acest lucru poate reduce semnificativ nivelul de expunere de-a lungul perioadei de lucru totale.

Minimalizarea riscului de expunere la vibrații și la zgomot.

Folosiți ÎNTOTDEAUNA dalte, burghiuri și lame ascuțite.

Păstrați acest aparat în conformitate cu aceste instrucțiuni și păstrați-l bine gresat (dacă e cazul).

Dacă unealta va fi utilizată în mod regulat, atunci nu ezitați să investiți în procurarea de accesorii antivibrație și antizgomot.  
Planificați-vă programul de lucru pentru a folosi sculele cu număr mare de vibrații de-a lungul a mai multe zile.

## INSTRUCȚIUNI DE UTILIZARE

 **NOTĂ:** Înainte de a utiliza unealta, citiți cu atenție manualul de instrucțiuni.

 **Avertisment:** Nu eliberați mânerul până ce pânda de ferăstrău circulară nu se oprește complet. Nu atingeți pânda de ferăstrău circulară dacă continuă să se rotească.

### DESTINAȚIA DE UTILIZARE:

Mașina este concepută pentru spintecarea și tăierea transversală a lemnului și altor materiale în linii drepte, sprâjnindu-se ferm pe piesa de prelucrat.

### ASAMBLARE ȘI OPERARE

ACȚIUNE	GRAFICĂ
<b>OPERARE DE BAZĂ</b>	
Scoaterea acumulatorului	Consultați Fig. A1
Încărcarea acumulatorului	Consultați Fig. A2
Instalarea acumulatorului.	Consultați Fig. A3
<b>ANSAMBLU</b>	
Asamblarea și îndepărtarea pânzei ferăstrăului <b>NOTĂ:</b> Indiferent de faptul că strângeți sau slăbiți șurubul de fixare a lamei, butonul de blocare a rotirii tebuie ținut apăsat în tot acest răstimp.  <b>AVERTISMENT:</b> Scoateți întotdeauna acumulatorul înainte de a schimba pânda!	Consultați Fig. B
Reglarea adâncimii de tăiere	Consultați Fig. C
Reglarea unghiului de tăiere	Consultați Fig. D1, D2
<b>OPERAȚIUNE</b>	

Înterupător de pornire/oprire de siguranță

 **ATENȚIONARE:** Pentru a evita rănirea prin tăiere, vă rugăm să nu țineți mâinile în apropierea plăcii de bază.

**NOTĂ:** Când utilizați instrumentul, conectați adaptorul de praf la colectorul de praf.

Consultați Fig. E

Spintecări și tăiere transversală  
**NOTĂ:** Aliniați linia de tăiere a pânzei de ferăstrău cu marca de tăiere 0°.

Consultați Fig. F1, F2

Tăieri conice

Consultați Fig. G

Ghidaj paralel

Consultați Fig. H1, H2

Îndepărtarea rumegușului

Consultați Fig. I

### SFATURI PRIVIND LUCRUL CU UNEALTA

Dacă unealta electrică se încinge prea tare, operați ferăstrăul circular în gol timp de 2-3 minute pentru a răci motorul.

Evitați funcționarea prelungită la turații foarte mici. Protejați pânzele ferăstrăului împotriva impactului și șocului. Alimentarea excesivă reduce semnificativ performanțele mașinii și durata de viață a pânzei ferăstrăului. Performanța și calitatea tăieturii depind în special de starea și numărul de dinți ai pânzei ferăstrăului. Așadar, utilizați doar pânze de ferăstrău ascuțite potrivite pentru materialul prelucrat. Alegerea pânelor: 24 de dinți pentru operații generale, aproximativ 40 de dinți pentru tăieturi mai fine, peste 40 de dinți pentru tăieturi foarte fine pe suprafețe delicate, diamant pentru plăci de ceramică, plăci de ciment etc. Folosiți numai pânzele de ferăstrău recomandate.

## ÎNȚREȚINEȚI UNELTELE CU GRIJĂ

**Scoateți ștecherul din priza de alimentare înainte de a efectua orice ajustări, operațiuni de service sau întreținere.**

Păstrați uneltele ascuțite și curate pentru o funcționare mai bună și mai sigură. Urmați instrucțiunile pentru ungerea și schimbarea accesoriilor. Verificați periodic cablurile uneltei și, dacă sunt deteriorate, dispuneți repararea acestora în cadrul unui atelier de service autorizat. Unealta dumneavoastră electrică nu necesită lubrifiere sau întreținere suplimentară. Interiorul uneltei electrice nu conține piese care pot fi depanate de către utilizator. Nu utilizați niciodată apă sau agenți chimici de curățare pentru curățarea uneltei electrice. Ștergeți unealta cu o cârpă uscată. Depozitați întotdeauna unealta într-un loc uscat. Mențineți fantele de aerisire a motorului curate. Feriți de praf toate comenzile de lucru. Ștergeți periodic praful și așchiile de pe apărătoare și bază pentru a garanta o performanță adecvată.

## CONSIDERAȚII PRIVIND UNELTELE ALIMENTATE CU ACUMULATOR

Scula și acumulatorul pot fi utilizate și stocate la temperaturi cuprinse între 0°C și 45°C.  
Plaja de temperatură ambientală recomandată pentru reincărcare este cuprinsă între 0°C și 40°C.

## PROTECȚIA MEDIULUI



Produsele electrice nu trebuie depuse la deșeurile împreună cu gunoiul menajer. Vă rugăm să depuneți produsele electrice la unitățile de reciclare existente. Consultați-vă cu autoritățile locale sau cu distribuitorul pentru sfaturi privind reciclarea.

## DEPANAREA

Simptom	Cauze posibile	Soluție posibilă
Unealta nu va porni când operați comutatorul de pornire/oprire.	Acumulatorul nu este conectat. Acumulatorul este oprit	Verificați pentru a vă asigura că ați conectat bine acumulatorul la o priză. Încărcarea acumulatorului.
Adâncimea de tăiere este mai mică decât cea setată.	Rumeguș acumulat în partea posterioară a bazei.	Scuturați rumegușul. Luați în considerare conectarea unui aspirator pentru colectarea prafului.
Pânza se învârtă sau alunecă	Pânza nu este bine fixată pe ax.	Îndepărtați pânza și montați-o din nou conform descrierii din secțiunea <b>Asamblarea și îndepărtarea pânzei ferăstrăului</b>
Pânza nu taie în linie dreaptă.	Pânza este tocită. Pânza nu este montată corespunzător. Ferăstrăul nu este ghidat corespunzător.	Montați o pânză nouă, ascuțită pe ferăstrău. Verificați dacă pânza este montată corespunzător. Utilizați un ghidaj paralel.
Pânza are recul când este începută o tăietură	Pânza nu se învârtă suficient de repede	Așteptați până când pânza atinge turația maximă înainte de a începe să tăiați

119

## DECLARAȚIE DE CONFORMITATE

Subsemnații,  
Positec Germany GmbH  
Grüner Weg 10, 50825 Cologne, Germany

Declarăm că produsul,  
Descriere **Ferăstrău circular alimentat cu acumulator**  
Tip **WX520 WX520.X (5- denumire mașină, reprezentând ferăstrăul)**  
Funcție **Tăierea unor diferite materiale cu o pânză rotativă cu dinți**

Respectă următoarele Directive:  
**2006/42/EC, 2011/65/EU & (EU)2015/863, 2014/30/EU**

Se conformează standardelor,  
**EN 62841-1, EN 62841-2-5, EN 55014-1, EN 55014-2**  
Persoana responsabilă pentru elaborarea fișei tehnice,  
**Nume Marcel Filz**  
**Adresa Positec Germany GmbH**  
**Grüner Weg 10, 50825 Cologne, Germany**

2020/07/23  
Allen Ding  
Adjunct Inginer Șef, Testare și certificare  
Positec Technology (China) Co., Ltd  
18, Dongwang Road, Suzhou Industrial Park,  
Jiangsu 215123, P.R. China



# BEZPEČNOST VÝROBKU OBCENÁ BEZPEČNOSTNÍ UPOZORNĚNÍ PRO ELEKTRICKÉ NÁSTROJE

**!** **VAROVÁNÍ** Přečtete si všechna bezpečnostní varování, pokyny, seznamte se s ilustracemi a technickými údaji dodanými s tímto elektrickým nářadím. Nedodržení jakýchkoli níže uvedených pokynů může mít za následek úraz elektrickým proudem, vznik požáru nebo vážného úrazu. **Uložte instrukce a veškerou dokumentaci pro budoucí použití.**

Výraz "elektrické ruční nářadí" znamená v upozornění buď na nářadí na elektrický pohon (napájené elektrickou sítí) nebo na akumulátorové nářadí (napájené z akumulátoru).

## 1) Bezpečnost na pracovišti

- Udržujte pracoviště v čistotě a dobře osvětlené.** Pracoviště plné nepotřebných předmětů nebo slabě osvětlené zvyšuje možnost úrazu.
- Nepoužívejte elektrické ruční nářadí v prostředí náchylném na exploze jako například v přítomnosti hořlavých tekutin, plynů nebo prachu.** Elektrické ruční nářadí při práci vytváří jiskry, které mohou vznítit prach nebo výpary.
- Při práci s elektrickým ručním nářadím udržujte děti a přihlížející osoby v dostatečné vzdálenosti.** Ztráta pozornosti může vést ke ztrátě kontroly nad nářadím.

## 2) Bezpečnost při práci s elektrinou

- Vidlice elektrického ručního nářadí musí být shodného typu jako zásuvky el. sítě. Neměňte vidlici nedovoleným nebo neodborným způsobem, předejete tak možným zraněním nebo úrazu el proudem.** Nepoužívejte spolu s uzemněným ručním nářadím žádné adaptéry, které nemožňují ochranu zemněním.
  - Vyhýbejte se kontaktu s uzemněnými povrchy jako například trubkami, radiátory, sporáky a ledničkami. Je-li vaše tělo spojené s uzemněným předmětem nebo stojí na uzemněné ploše, vzniká zvýšené riziko úrazu elektrickým proudem.**
  - Nevystavujte ruční nářadí dešti nebo vlhkým podmínkám. Když se voda dostane pod povrch elektrického ručního nářadí, vzniká zvýšené riziko úrazu elektrickým proudem.**
  - Nemanimulujte s napájecím kabelem necitlivě. Nikdy si nepřítahujte elektrické ruční nářadí k sobě pomocí kabelu, netahajte je za sebou pomocí kabelu a nevytrhávejte kabel ze zástrčky, abyste ruční nářadí vypnuli. Nevystavujte kabel vysokým teplotám, oleji, ostrým hranám nebo kontaktu s pohyblivými díly. Poškozené nebo zamotané kabely mohou vést k zvýšenému riziku úrazu elektrickým proudem.**
  - Při práci s ručním nářadím v exteriéru použijte prodlužovací kabel vhodný pro použití v exteriéru. Použijte kabel vhodný pro venkovní prostředí, snižujete tím riziko vzniku úrazu elektrickým proudem.**
- Pokud je práce s ručním nářadím ve vlhkých podmínkách nevyhnutelná, použijte napájení chráněné jističem typu proudový chránič (RCD). Použití RCD jističe redukuje riziko vzniku úrazu elektrickým proudem.**
- Osobní bezpečnost**
    - Bud' te soustředění, sledujte co děláte a při práci s ručním nářadím se řiďte zdravým rozumem. Nepoužívejte ruční nářadí, jste-li unaveni nebo pod vlivem omamných látek, alkoholu nebo léků. Moment nepozornosti při práci s ručním nářadím může vést k vážnému osobnímu zranění.**
    - Použijte osobní ochranné pomůcky. Vždy noste ochranu očí. Ochranné pomůcky jako například proti prachová maska, boty s protiskluzovou podrážkou nebo chrániče sluchu použité v příslušných podmínkách pomáhají redukovat nebezpečí vážného osobního zranění.**
    - Předcházíte neúmyslnému zapnutí. Ujistěte se, že vypínač je ve vypnuté poloze předtím, než zapojíte nářadí do elektrické sítě a nebo k akumulátoru, rovněž při zvedání nebo nošení nářadí. Nošení nářadí s prstem na vypínači nebo nářadím pod napětím zvyšuje možnost úrazu.**
    - Odstraňte jakékoliv nastavovací nebo maticové klíče a šrouby předtím, než zapnete ruční nářadí. Nastavovací nebo jiný klíč ponechaný na rotující části ručního nářadí může způsobit osobní úraz.**
    - Nepřeceňujte se. Udržujte si stabilitu a pevnou zem pod nohama za každých podmínek. Umožňuje vám to lepší kontrolu nad ručním nářadím v neočekávaných situacích.**
    - Pro práci se vhodné oblečení. Nenoste volné oblečení nebo šperky. Svě vlasy a volné oblečení držte z dosahu pohyblivých částí. Volné oblečení, šperky nebo dlouhé vlasy se mohou do pohyblivých částí zachytit.**
    - Pokud jsou zařízení nastavená na spojení se zařízeními na zachytávání a extrakci prachu, ujistěte se, že jsou tato zařízení správně připojena a použita. Použitím sběrače prachu redukuje rizika vyvolaná prachem.**
    - Nedopusťte, abyste díky zkušenostem nabytým častým používáním elektrického nářadí přestali dodržovat základy bezpečného použití. Neopatrný úkon může způsobit vážný úraz během zlomku sekundy.**
  - Použití a údržba ručního nářadí**
    - Na ruční nářadí netlačte. Použijte správné ruční nářadí pro danou činnost. Správné ruční nářadí udělá práci lépe a takovou rychlostí, pro kterou bylo navrženo.**
    - Nepoužívejte ruční nářadí, pokud správně nefunguje vypínač on/off. Jakékoliv ruční nářadí, které se nedá ovládat vypínačem, je nebezpečné a musí být opraveno.**
    - Před jakýmkoliv seřízením, výměnou násad nebo uskladněním elektrického nářadí vyjměte**



sítovou zástrčku ze zásuvky nebo, pokud je to možné, z něj vyjměte akumulátor. Taková preventivní bezpečnostní opatření redukuje riziko náhodného zapnutí ručního nářadí.

**d) Nepoužíváte-li ruční nářadí, skladujte je mimo dosah dětí a nedovolte osobám, které nemají zkušenosti s prací s ručním nářadím nebo neznají tyto pokyny, s nářadím pracovat.**

*Ruční nářadí je nebezpečné v rukách neškolené a nezkušené osoby.*

**e) Provádějte pravidelnou údržbu elektrického nářadí a příslušenství. Zkontrolujte chybné připojení nebo spojení pohyblivých částí, zlomené části nebo jiné okolnosti, které by mohly ovlivnit funkčnost ručního nářadí. Je-li nářadí poškozeno, nechte je před novým použitím opravit.** Mnoho úrazů vzniká proto, že je elektrické ruční nářadí špatně udržováno.

**f) Udržujte řezné nástroje ostré a čisté.** Správně udržované řezné nástroje s ostrými řezacími hranami jsou méně náchylné na zakousnutí a lépe se ovládají.

**g) Používejte elektrické nářadí v souladu s těmito pokyny, berte v úvahu pracovní podmínky a druh vykonávané práce.** Je-li elektrické nářadí použito na jiné účely, než je určeno, může docházet k nebezpečným situacím.

**h) Rukojeti a povrchy držadel udržujte suché, čisté, bez maziv a tuků.** Kluzké rukojeti a držadla neumožňují bezpečnou manipulaci a obsluhu nářadí v neočekávaných situacích.

**5) Použití a údržba elektrického nářadí napájeného baterií**

**a) Provádějte nabíjení pouze v nabíječce, která je specifikovaná výrobcem.** Nabíječka, která je vhodná pro jeden typ baterie, může při použití jiného typu baterie vytvářet riziko způsobení požáru.

**b) Při použití nářadí napájeného baterií používejte pouze baterii, která je určena speciálně pro toto nářadí.** Použití jakékoli jiné baterie může vytvářet riziko způsobení zranění a požáru.

**c) Není-li baterie používána, udržujte ji v bezpečné vzdálenosti od sponek na papíry, mincí, klíčů, hřebíků, šroubů nebo jiných malých kovových předmětů, které mohou způsobit propojení kontaktů baterie.** Zkratování kontaktů baterie může způsobit popáleniny nebo požár.

**d) V náročných podmínkách může docházet k únikům kapaliny z baterie. Vyvarujte se kontaktu s touto kapalinou. Dojde-li k náhodnému kontaktu, opláchněte zasazené místo vodou. Zasažte-li tato kapalina oči, okamžitě vyhledejte lékařské ošetření.** Kapalina unikající z baterie může způsobit podráždění nebo popáleniny.

**e) Akumulátor nebo nářadí, které je poškozeno nebo je upravené, nepoužívejte.** Poškozené nebo upravené akumulátory mohou mít nepředvídatelné chování s následkem požáru, exploze nebo s nebezpečím úrazu.

**f) Akumulátor nebo nářadí nevhazujte do ohně nebo je nevystavujte nadměrným teplotám. Při vhození do ohně nebo vystavení teplotě nad 130 °C**

*může dojít k explozi.*

**g) Dodržujte veškeré pokyny pro nabíjení a akumulátor nebo nářadí nenabíjejte mimo teplotní rozsah specifikovaný v tomto návodu.**

*Nesprávné nabíjení, nebo nabíjení při teplotách mimo specifikovaný rozsah může poškodit akumulátor a zvýšit riziko vzniku požáru.*

**6) Servis**

**a) Servisní práce na nářadí nechte provést kvalifikovanými pracovníky za použití originálních náhradních dílů.** Výsledkem bude trvalá bezpečnost při práci s elektrickým nářadím.

**b) Poškozené akumulátory nikdy neopravujte.** Servis akumulátorů by měl být prováděn pouze výrobcem nebo autorizovaným servisním zástupcem.

## BEZPEČNOSTNÍ UPOZORNĚNÍ PRO VŠECHNY PILY

### ZACHÁZENÍ S PILOU

- a)  POZOR: Udržujte ruce v dostatečné vzdálenosti od prostoru řezání a pilového kotouče.** Držte vaši druhou ruku na pomocné rukojeti nebo na krytu motoru. Pokud držíte pilu oběma rukama, nemůžete se pořezat za pilovým kotoučem.
- b) Nesahejte pod řezaný materiál.** Ochranný kryt vás pod řezaným materiálem neochrání před pilovým kotoučem.
- c) Přizpůsobte hloubku řezu tloušťce řezaného materiálu.** Pod řezaným materiálem by zub neměl být viditelný v celé své výšce.
- d) Nikdy nedržte řezaný materiál v rukou nebo položený přes nohu. Upevněte řezaný materiál ke stabilní podložce.** Je důležité upevnit řezaný materiál důkladně, aby se minimalizovala možnost zranění, zaseknutí pilového kotouče nebo ztráty kontroly.
- e) Držte ruční elektrické nářadí za odizolované povrchy při práci v podmínkách, kde je možné, že se řezací nástroj dostane do kontaktu se skrytou elektrickou sítí nebo vlastním kabelem.** Kontakt s vodičem pod napětím, může způsobit, že odhalené kovové části elektrického ručního nářadí budou pod napětím a můžou elektrickým šokem zasáhnout uživatele.
- f) Při rozřezávání vždy používejte doraz nebo vodítko.** Tím vylepšíte přesnost řezu a snížíte nebezpečí deformace pilového kotouče.
- g) Vždy používejte pilové kotouče se správnou velikostí a tvarem (diamantový nebo kruhový) upínacích otvorů.** Pilové kotouče, jejichž upínací otvory neodpovídají otvorům upevňovacího mechanismu pily, při práci kmitají a způsobují ztrátu kontroly nad nářadím.
- h) Nikdy nepoužívejte poškozené nebo nevhodné podložky nebo šrouby.** Podložky a šrouby jsou speciálně navrženy pro vaši pilu tak, aby zaručovaly optimální pracovní výkon a bezpečnost práce.

## DALŠÍ BEZPEČNOSTNÍ POKYNY PRO VŠECHNY PILY

### Varování před zpětným rázem

- Zpětný ráz je neočekávaná náhlá reakce na odštipnutí, zaseknutí nebo vychýlení pilového kotouče, které způsobí nekontrolované zvednutí pily z pracovní plochy směrem k uživateli.

- Pokud je pilový kotouč přiskřípnut nebo pevně sevřen u ukončení zářezu, dojde k uvíznutí kotouče a výkon motoru vymršťí nářadí dozadu směrem k uživateli.

- Pokud se pilový kotouč zkroutí nebo se vychýlí v řezu, mohou se zuby v zadní části kotouče zabořit do povrchu dřeva a způsobit, že pilový kotouč vyjede ze zářezu a vyskočí zpět směrem k uživateli.

Zpětný ráz je výsledkem nesprávného používání pily a/nebo špatných pracovních postupů a podmínek. Můžete mu předějit zohledněním níže uvedených bezpečnostních opatření.

**a) Pílu držte pevně oběma rukama v takové poloze, abyste odolali silám zpětného rázu. Postavte se tělem na jednu nebo druhou stranu pilového kotouče. Nikdy nestůjte v jedné přímce s kotoučem. Zpětný ráz může způsobit, že pilový kotouč vyskočí směrem zpátky. Pokud jsou však zohledněna příslušná bezpečnostní opatření, mohou být síly zpětných rázů uživatelem zmírněny.**

**b) Pílu se pilový kotouč zasekne nebo přeruší řez z jakýchkoliv důvodů, uvolněte spínač a držte pílu nehybně v materiálu, dokud se pilový kotouč nezastaví. Nikdy se nepokoušejte vytáhnout pílu z řezu nebo ji tlačit směrem vzad, jestliže se pilový kotouč otáčí. Mohlo by dojít ke zpětnému rázu. Dbejte zvýšené opatrnosti a dodržujte správný postup řezání, abyste předešli zaseknutí pilového kotouče.**

**c) Při spouštění pily v řezu umístěte pilový kotouč doprostřed řezu a zkontrolujte, zda zuby pily nejsou ve styku s materiálem. Pokud se pilový kotouč zasekne, může při opětovném spuštění pily vyjet nahoru nebo vyskočit z řezaného materiálu.**

**d) Podložte velké kusy materiálu tak, abyste předešli nebezpečí sevření pilového kotouče a vzniku zpětného rázu. Velké kusy materiálu mají tendenci prohýbat se vlastní vahou. Podpěry musí být umístěny na obou stranách blízko linie řezu a blízko okraje materiálu.**

**e) Nepoužívejte tupé nebo poškozené pilové kotouče. Nenaostřené nebo nesprávně nainstalované pilové kotouče provádí úzký řez, který vytváří nadměrné tření a zvyšuje nebezpečí zaseknutí pilového kotouče nebo vzniku zpětného rázu.**

**f) Před provedením řezu musí být nastavení hloubky řezu a sklonu pilového kotouče zaaretováno příslušnými páčkami. Pokud se nastavení pilového kotouče během řezu změní, může dojít k jeho zaseknutí a zpětnému rázu.**

**g) Při řezání ve stěnách a neznámých místech je třeba dbát zvláštní opatrnosti. Pilový kotouč může narazit na předměty, které mohou způsobit zpětný ráz.**

## BEZPEČNOSTÍ POKYNY PRO OKRUŽNÍ PÍLU SE SPODNÍM OCHRANNÝM KRYTEM

### Funkce dolního chrániče

- a) Zkontrolujte správné uzavření spodního ochranného krytu před každým použitím. Nepracujte s pilou, pokud se spodní ochranný kryt nepohybuje volně a neuzavírá se okamžitě. Nikdy nezaklapujte nebo nesvazujte spodní ochranu do otevřené pozice.** Pokud pílu náhodou upustíte, spodní ochrana se může ohnout. Zvedněte spodní ochranný kryt stahovací rukojetí a ujistěte se, že se pohybuje volně a nedotýká se kotouče nebo žádných jiných částí.
- b) Zkontrolujte funkčnost pružiny spodního ochranného krytu. Pokud ochrana a pružina nefungují správně, musí být před použitím opraveny.** Spodní ochranný kryt může pracovat pomalu kvůli poškozeným částem, lepivým usazeninám nebo usazeným pilinám a odpadu.
- c) Spodní kryt může být vysunutý manuálně pouze pro speciální řezy jako například vybrané a složené řezy. Zvedněte spodní ochranný kryt stahovací rukojetí, ve chvíli, kdy se kotouč zařizne do materiálu, a kryt uvolněte. Tuto práci smí provádět pouze zkušená obsluha z důvodů bezpečnosti a ochrany zdraví uživatele.** Primárně je píla konstruována pro použití s automatickou funkcí spodního ochranného krytu. Pokud obsluha otevře kryt kotouče manuálně, berebír zodpovědnost za možné následky.
- d) Před odložením pily na podlahu vždy zkontrolujte, jestli spodní ochranný kryt zakrývá kotouč.** Nechráněný kotouč běžící setrvačností může způsobit zpětný ráz pily a řezání do všeho, co je v jeho okolí. Při práci počítejte s dobou doběhu kotouče po vypnutí přepínače.

## ZVLÁŠTNÍ BEZPEČNOSTNÍ UPOZORNĚNÍ PRO OKRUŽNÍ PÍLU









1. Použijte pouze řezné kotouče doporučené výrobcem, které odpovídají normě EN 847-1, pokud jsou určeny pro dřevo a podobné materiály.
2. Nepoužívejte žádné abrazivní kotouče.
3. Pilové kotouče musí mít průměr odpovídající příslušnému značení.
4. Pro řezání materiálů používejte vhodné řezné kotouče.
5. Používejte pouze řezné kotouče, které jsou označeny rychlostním indexem, který je shodný nebo vyšší, než rychlostní index vyznačený na nářadí.







# BEZPEČNOSTNÍ VAROVÁNÍ TÝKAJÍCÍ SE BATERIÍ

- a) **Nepokoušejte se demontovat, rozebírat nebo rozřezávat baterie nebo její články.**
- b) **Neprovádějte zkratování baterie. Neukládejte baterie nahodile v krabicích nebo v zásuvkách, kde by mohlo dojít k jejich vzájemnému zkratování nebo k zkratování způsobenému jinými předměty.** Není-li baterie používána, udržujte ji v bezpečné vzdálenosti od sponek na papíry, mincí, klíčů, hřebíků, šroubů nebo jiných malých kovových předmětů, které mohou způsobit propojení kontaktů baterie. Zkratování kontaktů baterie může způsobit popáleniny nebo požár.
- c) **Nevystavujte baterii působení horka nebo ohně. Vyarujte se skladování baterií na otevřeném slunci.**
- d) **Nevystavujte baterii mechanickým rázům.**
- e) **Dojde-li k úniku kapaliny z baterie, zabraňte tomu, aby se tato kapalina dostala do kontaktu s pokožkou nebo aby zasáhla oči. Dojde-li k takovému kontaktu, zasažené místo omyjte značným množstvím vody a vyhledejte lékařské ošetření.**
- f) **Dojde-li k požití kapaliny z baterie, vyhledejte okamžitě lékařské ošetření.**
- g) **Udržujte baterie čisté a suché.**
- h) **Jsou-li svorky baterie znečištěny, otřete je čistým a suchým hadříkem.**
- i) **Baterie musí být před použitím nabita. Vždy postupujte podle uvedených pokynů a používejte správný postup nabíjení.**
- j) **Nenechávejte baterii nabíjet, nebude-li baterie použita.**
- k) **Po dlouhodobém uložení budete možná muset provést několik cyklů nabíjení a vybíjení, aby baterie dosáhla svého maximálního výkonu.**
- l) **Baterie poskytuje nejvyšší výkon, je-li používána při běžné pokojové teplotě (20 °C ± 5 °C).**
- m) **Při likvidaci baterií oddělte od sebe baterie s odlišnými elektrochemickými systémy.**
- n) **Provádějte nabíjení pouze v nabíječe, která je specifikovaná společností Worx. Nepoužívejte jinou nabíječku, než je nabíječka speciálně dodaná pro použití s tímto zařízením. Nabíječka, která je vhodná pro jeden typ baterie, může při použití jiného typu baterie vytvářet riziko způsobení požáru.**
- o) **Nepoužívejte žádnou baterii, která není určena pro použití s tímto zařízením.**
- p) **Ukládejte baterie mimo dosah dětí.**
- q) **Uchovávejte originální dokumentaci k tomuto výrobku pro budoucí odkazy.**
- r) **Není-li zařízení používáno, vyjměte z něj baterii.**
- s) **Provádějte řádnou likvidaci baterie.**
- t) **V zařízení nekombinujte bateriové články různého data výroby, kapacity, velikosti nebo typu.**
- u) **Nevyjímejte baterii z originálního obalu dřívě, než bude použita.**

- v) **Dodržujte polaritu vložených baterií plus (+) a minus (-) a zajistěte používání baterií správným způsobem.**

## SYMBOLY

	Pro snížení nebezpečí vzniku zranění je třeba přečíst si tuto příručku.
	Varování
	Použijte ochranu uší
	Použijte ochranu očí
	Použijte respirátor
	Akumulátory se mohou při nesprávném způsobu likvidace dostat do systému koloběhu vody, což může ohrozit vlastní ekosystém. Dosloužilé akumulátory nelikvidujte jako netříděný komunální odpad.
	Nevystavujte ohni
	Vysloužilé elektrické přístroje nevyhazujte společně s domovním odpadem. Nářadí recyklujte ve sběrnách k tomu účelu zřízených. O možnostech recyklace se informujte na místních úřadech nebo u prodejce.
	Akumulátor Li-Ion. Tento výrobek byl označen symbolem „tříděný odpad“ pro všechny jednotlivé a složené akumulátory. Proto musí být s ohledem dopadu na životní prostředí po dosloužení recyklován nebo demontován. Akumulátory obsahující nebezpečné látky, proto mohou být nebezpečné pro životní prostředí a lidské zdraví.

	Před výměnou příslušenství zajistěte, aby byla z nářadí vyjmuta baterie.
	Používejte ochranné rukavice
	Zamknout
	Odemknout
	Dřevo
	Kotouč TCT

## SEZNAM KOMPONENTŮ

<b>1.</b>	<b>UVOLŇOVACÍ SPÍNAČ</b>
<b>2.</b>	<b>RUKOJEŤ</b>
<b>3.</b>	<b>UVOLŇOVACÍ TLAČÍTKO BATERIOVÉHO BLOKU *</b>
<b>4.</b>	<b>BATERIE *</b>
<b>5.</b>	<b>VYPÍNAČ</b>
<b>6.</b>	<b>STUPNICE HLOUBKY ŘEZU</b>
<b>7.</b>	<b>POJISTNÁ RUKOJEŤ HLOUBKY ŘEZU</b>
<b>8.</b>	<b>ZÁKLADNÍ DESKA</b>
<b>9.</b>	<b>TLAČÍTKO BLOKOVÁNÍ VŘETENĚ</b>
<b>10.</b>	<b>VODÍTKO PRO PODÉLNÉ ŘEZY</b>
<b>11.</b>	<b>UCHYČENÍ ROVNOBĚŽNÉHO VODÍTKA</b>
<b>12.</b>	<b>ADAPTÉR PRO VYSAVAČ</b>
<b>13.</b>	<b>PEVNÝ OCHRANNÝ KRYT</b>
<b>14.</b>	<b>PŘEDNÍ RUKOJEŤ</b>
<b>15.</b>	<b>STUPNICE ÚHLŮ ZÁKLADNÍ DESKY</b>
<b>16.</b>	<b>ARETACE NÁKLONU ZÁKLADNÍ DESKY</b>

**17. ZNAČKA ÚHLOVÉHO ŘEZU, 45°**

**18. ZNAČKA ÚHLOVÉHO ŘEZU, 0°**

**19. IVNITŘNÍ PŘÍRUBA**

**20. HŘÍDEL**

**21. SPODNÍ OCHRANNÝ KRYT ŘEZNÉHO KOTOUČE**

**22. ŠROUB ŘEZNÉHO KOTOUČE**

**23. VNĚJŠÍ PŘÍRUBA**

**24. ŘEZNÝ KOTOUČ**

**25. PÁČKA DOLNÍHO CHRÁNIČE**

**26. SVĚTLO LED**

\* Standardní dodávka nemusí obsahovat všechno zobrazené či popsané příslušenství.

## TECHNICKÉ ÚDAJE

Typ **WX520 WX520.X (5 - označení stroje, zástupce pily)**

		<b>WX520 WX520.X**</b>
Napájecí napětí		20 V $\equiv$ Max. ***
Žádná rychlost načítání		6100 /min
Velikost kotouče		190 mm
Průměr středového otvoru		30 mm
Tloušťka kotouče	Kotouč TCT	1.6 mm
Max. hloubka řezu		67.5 mm
Řezná kapacita	Hloubka řezu při 45°	47.5 mm
	Hloubka řezu při 90°	67.5 mm
Možnost náklonu		0-57°
Hmotnost stroje (Holé nářadí)		2.9 kg

\*\* X = 1-999, A-Z, M1-M9 jsou pouze pro různé zákazníky, mezi těmito modely neexistují žádné změny související s bezpečností.

\*\*\* Napětí měřené bez zátěže. Počáteční napětí baterie dosáhne maximálně 20 voltů. Jmenovité napětí je 18 voltů.

Kategorie	Typ	Kapacita
20V Baterie	WA3550	1.5 Ah
	WA3550.1	1.5 Ah
	WA3551	2.0 Ah
	WA3551.1	2.0 Ah
	WA3553	4.0 Ah
20V Nabíječka	WA3760	0.4 A
	WA3869	2.0 A
	WA3880	2.0 A

Doporučujeme zakoupit příslušenství z obchodu, kde se nářadí prodává. Další podrobnosti najdete v balíčku příslušenství. Zaměstnanci obchodu vám mohou pomoci a poradit.

## INFORMACE TÝKAJÍCÍ SE HLUČNOSTI

Naměřený akustický tlak  $L_{PA}$ : dB(A)

Naměřený akustický výkon  $L_{WA}$ : dB(A)

$K_{PA}$  &  $K_{WA}$  dB(A)

**Používejte ochranu sluchu.**



## INFORMACE O VIBRACÍCH

Celkové hodnoty vibrací (trojosé nebo vektorové součtové měření) stanovené v souladu s EN 62841:

Hodnota vibrací:	Řezání dřeva: $a_{RW} = 6,163 \text{ m/s}^2$
	Kolísání K = $1,5 \text{ m/s}^2$

Deklarovaná celková hodnota vibrací a deklarovaná úroveň vytvářeného hluku byly měřeny v souladu se standardními zkušebními postupy a lze je použít při srovnání jednotlivých nářadí mezi sebou.

Deklarovaná celková hodnota vibrací a deklarovaná úroveň vytvářeného hluku mohou být také použity k předběžnému stanovení doby práce s nářadím.

**VAROVÁNÍ:** Vibrace a hlučnost při aktuálním použití elektrického nářadí se od deklarováných hodnot mohou lišit v závislosti na způsobu, jakým je nářadí použito, zejména pak na typu zpracovávaného obrobku podle následujících příkladů: a) na dalších způsobech, jakými je nářadí používáno; b) jak je nářadí používáno a jaké materiály budou řezány nebo vrtány.

Nářadí musí být v dobrém stavu a musí být prováděna jeho řádná údržba.

S nářadím musí být používáno správné příslušenství, a toto příslušenství musí být ostré a v dobrém stavu. Pevnost uchopení rukojeti a zda je použito jakékoliv příslušenství snižující úroveň vibrací a hluku. Toto nářadí může být použito pouze pro určené účely a podle těchto pokynů.

**Není-li toto nářadí používáno odpovídajícím způsobem, může způsobit syndrom nemoci způsobené působením vibrací na ruce a paže obsluhy.**



**VAROVÁNÍ:** Chcete-li být přesní, odhad doby působení vibrací v aktuálních podmínkách při použití tohoto nářadí by měl brát v úvahu také všechny části pracovního cyklu, jako jsou doby, kdy je nářadí vypnuto a kdy je v chodu ve volnoběžných otáčkách, ale ve skutečnosti neprovádí žádnou práci. Doba působení vibrací tak může být během celkové pracovní doby značně zkrácena.

Pomáhá minimalizovat riziko působení vibrací a hluku.

VŽDY používejte ostré sekače, vrtáky a nože.

Provádějte údržbu tohoto nářadí podle těchto pokynů a zajistěte jeho řádné mazání (je-li to vhodné).

Pokud bude nářadí používáno pravidelně, pak investujte do příslušenství snižujícího úroveň vibrací a hluku.

Vypracujte si svůj plán práce, abyste působení vysokých vibrací tohoto nářadí rozdělili do několika dnů.

## NÁVOD NA POUŽITÍ



**POZNÁMKA:** Předtím než začnete nářadí používat, přečtěte si pečlivě manuál.



**VAROVÁNÍ:** Nepouštějte rukojeti, dokud se řezný kotouč zcela nezastaví. Nedotýkejte se řezného kotouče, pokud se stále otáčí.

### ÚČEL POUŽITÍ:

Stroj je určen pro podélné a příčné dělení dřeva a jiných materiálů přímým řezem, přičemž je posouván po obrobku.

### SESTAVENÍ A POUŽÍVÁNÍ

POSTUP	OBRAZEK
<b>PŘED ZAHÁJENÍM PRÁCE</b>	
Vyjmutí baterie	Viz Obr. A1
Nabíjení baterie	Viz Obr. A2
Nasazení baterie	Viz Obr. A3
<b>SESTAVENÍ</b>	

Nasazení a sejmutí řezacího kotouče <b>POZNÁMKA:</b> Při zajištění nebo uvolnění šroubu čepele je nutné stisknout tlačítko zámku hřídele.  <b>VÝSTRAHA:</b> Před výměnou pilového kotouče vždy z nářadí vyjměte baterii!	Viz Obr. B
Nastavení hloubky řezu	Viz Obr. C
Nastavení úhlu řezu	Viz Obr. D1, D2
<b>POUŽITÍ</b>	
Bezpečnostní Spínač Zapnuto/ Vypnuto  <b>VAROVÁNÍ:</b> Abyste se vyvarovali úrazu ostřím kotouče, nevkládejte ruce do oblasti základní desky. <b>POZNÁMKA:</b> Při použití nástroje připojte adaptér prachu ke sběrači prachu.	Viz Obr. E
Příčné a podélné řezání <b>POZNÁMKA:</b> Zarovnejte řeznou čáru pilového kotouče o značku řezu 0°.	Viz Obr. F1, F2
Úhlové řезы	Viz Obr. G
Vodítko pro podélné řезы	Viz Obr. H1, H2
Odstraňování Pilin	Viz Obr. I

servisem. Tento elektrický nástroj nevyžaduje dodatečné mazání ani údržbu. Tento elektrický nástroj neobsahuje žádné součásti, které by si mohl uživatel opravit vlastními silami. Tento elektrický nástroj nikdy nečistěte vodou ani chemickými čističi. Otřete do sucha suchým hadříkem. Tento elektrický nástroj uchovávejte vždy na suchém místě. Udržujte větrací otvory motoru čisté. Odstraňujte prach ze všech funkčních ovládacích prvků.

Pro zajištění správného fungování pravidelně očišťujte prach a piliny z chrániče a základny.

## PRO AKUMULÁTOROVÁ NÁŘADÍ

Rozsah okolních teplot pro použití a skladování nářadí a akumulátoru je 0°C– 45°C.

Doporučený rozsah okolní teploty pro nabíjecí systém v průběhu nabíjení je 0°C–40°C.

## OCHRANA ŽIVOTNÍHO PROSTŘEDÍ



Vysloužilé elektrické přístroje nevyhazujte společně s domovním odpadem. Nářadí

recyklujte ve sběrnách k tomu účelu zřízených. O možnostech recyklace se informujte na místních úřadech nebo u prodejce.

### TIPY PRO PRÁCI S NÁSTROJEM

Pokud se nástroj píla příliš zahřeje, nechte pílu běžet bez zátěže po dobu 2 - 3 minut, aby se ochladil motor. Nedopusťte dlouhodobé používání při nadměrném zatížení.

Pilové kotouče chraňte před nárazem a pádem. Nadměrné podávání značně snižuje výkon nástroje a zkracuje životnost řezného kotouče. Řezací výkon a kvalita závisí především na stavu a počtu zubů kotouče. Z tohoto důvodu používejte pouze ostré pilové kotouče, které jsou vhodné pro používaný materiál.

Výběr kotoučů: 24 zubů pro běžnou práci, cca 40 zubů pro jemnější řezání, více než 40 zubů pro velmi jemné řezání jemných povrchů, diamant na obkládačky, cementotřískové desky atd.

Používejte pouze doporučené řezací kotouče.

## PROVÁDĚJTE PEČLIVOU ÚDRŽBU NÁSTROJŮ

**Před prováděním jakéhokoliv nastavení, oprav nebo údržby, vyjměte z nářadí akumulátor.**

Udržujte nástroje ostře a čisté pro lepší a bezpečnější používání. Dodržujte pokyny pro mazání a výměnu příslušenství. Pravidelně kontrolujte kabely nářadí a v případě poškození je nechte opravit autorizovaným

# ODSTRAŇOVÁNÍ ZÁVAD

<b>Príznak</b>	<b>Možné príčiny</b>	<b>Možné riešenie</b>
Nástroj nelze zapnout vypínačem.	Baterie není správně připojena. Baterie je vybitá.	Ujistěte se, zda je baterie v místě uložení v nářadí baterie správně připojena. Nabijte baterii Požádejte o výměnu kvalifikovaného technika.
Hloubka řezu je menší než nastavená hloubka.	V zadní části základny se nashromáždily piliny.	Vyklepte piliny. Zvažte připojení vysavače pro odsávání pilin.
Kotouč se protáčí	Kotouč se nedotýká pevně vřetene.	Sejměte kotouč a znovu jej nasadte podle pokynů v části <b>Nasazení a sejmutí řezacího kotouče</b> .
Kotouč neřeže rovně.	Kotouč je tupý. Kotouč není nasazen správně. Pila není držena správně.	Nasadte do pily nový a ostrý kotouč. Zkontrolujte, zda je kotouč řádně nasazen. Používejte rovnoběžné vodičko.
Kotouč způsobuje zpětný ráz na začátku řezání	Kotouč se neotáčí dostatečně rychle	Než začnete řezat, nechte pilový kotouč zcela roztočit

## PROHLÁŠENÍ O SHODĚ

215123, P.R. China

My,  
Positec Germany GmbH  
Grüner Weg 10, 50825 Cologne, Germany

Prohlašujeme, že produkt  
Popis **Kotoučová pila napájená baterií**  
Typ **WX520 WX520.X (5- označení stroje, zástupce pily)**  
Funkce **Řezání různých materiálů ozubeným řezacím kotoučem**

Splňuje následující směrnice:  
**2006/42/EC, 2011/65/EU&(EU)2015/863, 2014/30/EU**

Splňované normy  
**EN 62841-1, EN 62841-2-5, EN 55014-1, EN 55014-2**

Osoba oprávněná uspořádat technický soubor,  
**Název Marcel Filz**  
**Adresa Positec Germany GmbH**  
**Grüner Weg 10, 50825 Cologne, Germany**



2020/07/23  
Allen Ding  
Zástupce vrchní konstrukční kanceláře,  
Testování & Certifikace  
Positec Technology (China) Co., Ltd  
18, Dongwang Road, Suzhou Industrial Park, Jiangsu

# BEZPEČNOSŤ VÝROBKU VŠEOBECNÉ BEZPEČNOSTNÉ UPOZORNENIA

**!** **VAROVANIE** Prečítajte si všetky bezpečnostné varovania, pokyny, zoznámte sa s ilustráciami a technickými údajmi dodanými s týmto elektrickým náradím. Nedodržanie akýchkoľvek nižšie uvedených pokynov môže mať za následok úraz elektrickým prúdom, vznik požiaru alebo vážneho úrazu. **Odložte si všetky varovania a inštrukcie pre budúcu potrebu.**

Výraz „elektrické ručné náradie“ vás vo varovaniach odkazuje buď na náradie na elektrický pohon (napájané z elektrickej siete) alebo na akumulátorové náradie (napájané z akumulátora).

## 1) Bezpečnosť na pracovisku

### a) Udržujte pracovisko čisté a dobre osvetlené.

Pracovisko plné nepotrebných predmetov alebo slabé osvetlenie zvyšuje možnosť úrazu.

### b) Nepoužívajte elektrické ručné náradie v prostredí náchylnom na explóziu, ako napríklad v prítomnosti horľavých tekutín, plynov alebo prachu. Elektrické ručné náradie vytvára iskry, ktoré môžu vznietiť prach alebo výpary.

### c) Udržujte deti a prizerajúcich sa v dostatočnej vzdialenosti pri práci s elektrickým ručným náradím. Strata pozornosti môže viesť k strate kontroly nad náradím.

## 2) Bezpečnosť pri práci s elektrinou

### a) Prípojky elektrického ručného náradia musia byť zhodné so zástrčkami. Nemodifikujte prípojku žiadnym spôsobom. Nepoužívajte spolu s uzemneným ručným náradím žiadne adaptérové prípojky, ktoré neumožňujú ochranu uzemnením. Pôvodné prípojky a k nim prislúchajúce zástrčky znižujú riziko úrazu elektrickým prúdom.

### b) Vyhýbajte sa kontaktu s uzemnenými povrchmi, ako napríklad rúrkami, radiátormi, sporákmi a chladničkami. Keď je vaše telo spojené s uzemneným predmetom alebo stojí na uzemnenom území, je zvýšené riziko elektrického šoku.

### c) Nevystavujte ručné náradie dažďu alebo vlhkým podmienkam. Keď sa voda dostane pod povrch elektrického ručného náradia, je zvýšené riziko elektrického šoku.

### d) Nezaobchádzajte s káblom prípojky necitlivo. Nikdy si nepríťahuje elektrické ručné náradie k sebe pomocou kábla a neťahajte ho za sebou pomocou kábla a nevytrhávajúte kábel zo zástrčky aby ste ručné náradie vypli. Nevystavujte kábel vysokým teplotám, oleju, ostrým hranám alebo pohyblivým častiam. Poškodené alebo zamotané káble môžu viesť k zvýšenému riziku elektrického šoku.

### e) Pri práci s ručným náradím v exteriéri použite predlžovací kábel vhodný na použitie v exteriéri. Použitím kábla vhodného na použitie v

exteriéri redukuje riziko vzniku elektrického šoku.

### f) **Pokiaľ je práca s ručným náradím vo vlhkých podmienkach nevyhnutná, použite napájanie chránené ističom typu prúdový chránič (RCD).** Použitie RCD ističa redukuje riziko vzniku elektrického šoku.

## 3) Osobná bezpečnosť

### a) **Buď te sústredení, sledujte, čo robíte, a pri práci s ručným náradím sa riad'te zdravým rozumom. Nepoužívajte ručné náradie, keď ste unavení alebo pod vplyvom omamných látok, alkoholu alebo liekov. Moment nepozornosti pri práci s ručným náradím môže viesť k vážnemu osobnému zraneniu.**

### b) **Použite osobné ochranné pomôcky. Vždy noste ochranu očí. Ochranné pomôcky, ako napríklad protiprachová maska, topánky s protišmykovou podrážkou alebo chrániče sluchu použité v príslušných podmienkach pomáhajú redukovať vážne osobné zranenia.**

### c) **Predíd'te neúmyselnému zapnutiu. Uistite sa, že prepínač je vo vypnutej pozícii, pred tým, než zapojíte náradie do elektriny a/alebo k akumulátoru, pri zdvihnutí alebo nosení náradia. Nosenie náradia s prstom na prepínači alebo aktívneho náradia, ktoré je zapnuté, zvyšuje možnosť úrazu.**

### d) **Odstráňte akékoľvek nastavovacie kľúče alebo kľúče na matice a skrutky pred tým, než zapnete ručné náradie. Nastavovací alebo iný kľúč ponechaný pripavený na rotujúcej časti ručného náradia môže spôsobiť osobný úraz.**

### e) **Nepreecnujte sa. Udržujte si stabilitu a pevnú zem pod nohami za každých podmienok. Umožňuje vám to lepšiu kontrolu nad ručným náradím v neočakávaných situáciách.**

### f) **Oblečte sa náležite. Nenoste voľné oblečenie alebo šperky. Svoje vlasy a voľné oblečenie držte mimo dosahu pohyblivých častí. Voľné oblečenie, šperky alebo dlhé vlasy sa môžu do pohyblivých častí zachytiť.**

### g) **Pokiaľ sú zariadenia nastavené na spojenie so zariadeniami na zachytávanie a extrakciu prachu, uistite sa, že sú náležite využitá a pripojené. Použitím zberača prachu redukuje riziká spojené s prachom.**

### h) **Nedovoľte, aby ste vďaka skúsenostiam získaným častým používaním elektrického náradia prestali dodržiavať základy bezpečného použitia. Neopatrný úkon môže spôsobiť vážny úraz v priebehu zlomku sekundy.**

## 4) Použitie a údržba ručného náradia

### a) **Nepreťažujte ručné náradie. Použite správne ručné náradie na danú činnosť. Správne ručné náradie spraví prácu lepšie a v medziach, na ktoré bolo navrhnuté.**

### b) **Nepoužívajte ručné náradie, pokiaľ sa prepínač neprepína medzi zapnutím a vypnutím. Akékoľvek ručné náradie, ktoré nie je kontrolovateľné prepínačom, je nebezpečné a musí byť opravené.**



- c) Pred akýmkoľvek nastavovaním, výmenou násad alebo uskladnením elektrického náradia vyťahnite sieťový zástrčku zo zásuvky alebo, ak to bude možné, vyťahnite akumulátor. Takéto preventívne bezpečnostné opatrenia redujú riziko náhodného zapnutia ručného náradia.**
- d) Keď ručné náradie nepoužívate, skladujte ho mimo dosahu detí a nedovľuť osobám, ktoré nemajú skúsenosti s prácou s ručným náradím alebo neboli oboznámené s týmito inštrukciami, dotýkať sa náradia. Ručné náradie je nebezpečné v rukách netrénovanej osoby.**
- e) Vykonávajte pravidelnú údržbu elektrického náradia a príslušenstva. Skontrolujte chybné pripojenia alebo spojenia pohyblivých častí, zlomené časti alebo iné okolnosti, ktoré by mohli ovplyvniť funkčnosť ručného náradia. Pri poškodení musí byť pred použitím najprv elektrické ručné náradie opravené. Mnoho úrazov vzniká preto, že je elektrické ručné náradie zle udržiavané.**
- f) Udržujte rezacie nástroje ostré a čisté. Náležite udržiavané rezacie nástroje s ostrými rezacími hranami sú menej náchylné na „zaseknutie“ a sú ľahšie ovládateľné.**
- g) Používajte elektrické náradie v súlade s týmito pokynmi, berte pritom do úvahy pracovné podmienky a druh vykonávanej práce. Ak sa elektrické náradie použije na iné účely, než na čo je určené, môže dochádzať k nebezpečným situáciám.**
- h) Rukoväte a povrchy držadiel udržiajte suché, čisté, bez mazív a tukov. Smykľavé rukoväte a držadlá neumožňujú bezpečnú manipuláciu a obsluhu náradia v neočakávaných situáciách.**
- 5) Používanie a starostlivosť o batériové elektrické náradie**
- a) Nabíjajte iba nabíjačkou určenou výrobcom. Nabíjačka, ktorá je vhodná na jeden typ bloku batérií, môže pri použití s iným typom batérií spôsobiť požiar.**
- b) Elektrické náradie používajte iba s určeným typom bloku batérií. Použitie akéhokoľvek iného typu batérií môže zvýšiť riziko zranenia a požiaru.**
- c) Ak sa blok batérií nepoužíva, neukladajte ho do blízkosti iných kovových predmetov, ako sú sponky na papier, mince, kľúče, klince, skrutky alebo iné drobné kovové predmety, ktoré by mohli skratovať kontakty. Skratovanie kontaktov batérie môže viesť k popáleninám alebo vzniku požiaru.**
- d) Pri nesprávnom používaní môže z batérie vystreknúť kvapalina; vyhýbajte sa styku s ňou. Ak dôjde k styku kvapaliny s pokožkou, opláchnite zasiahnuté miesto vodou. Ak sa kvapalina dostane do očí, ihneď vyhľadajte lekársku pomoc. Kvapalina, ktorá uniká z batérie, môže spôsobiť podráždenie a poleptanie.**
- e) Akumulátor alebo náradie, ktoré je poškodené alebo upravené, nepoužívajte. Poškodené alebo upravené akumulátory môžu mať nepredvídateľné chovanie s následkom požiaru, explózie alebo s nebezpečnosťou úrazu.**
- f) Akumulátor alebo náradie nevyhadzujte do ohňa alebo ho nevystavujte nadmerným teplotám. Pri vhození do ohňa alebo vystavení teplote nad 130 ° C môže dôjsť k explózii.**
- g) Dodržiavajte všetky pokyny pre nabíjanie a akumulátor alebo náradie nenabíjajte mimo teplotný rozsah špecifikovaný v tomto návode. Nesprávne nabíjanie alebo nabíjanie pri teplotách mimo špecifikovaný rozsah môže poškodiť akumulátor a zvýšiť riziko požiaru.**
- 6) Servis**
- a) Servisné práce na náradí nechajte vykonať kvalifikovaných pracovníkov s použitím originálnych náhradných dielov. Výsledkom bude trvalá bezpečnosť pri práci s elektrickým náradím.**
- b) Poškodené akumulátory nikdy neopravujte. Servis akumulátorov by mal byť prevedený iba výrobcom alebo autorizovaným servisným zástupcom.**

## BEZPEČNOSTNÉ POKYNY PRE VŠETKY PÍLY

### PÍLENIE

- a)  POZOR: Udržujte ruky v dostatočnej vzdialenosti od priestoru rezania a pilového kotúča. Držte svoju druhú ruku na pomocnej rukoväti alebo na kryte motora. Ak držíte pílu oboma rukami, nemôžete sa porezať o pilový kotúč.**
- b) Nesiahajte pod rezaný materiál. Ochranný kryt vás pod rezaným materiálom neochráni pred pilovým kotúčom.**
- c) Prispôbte hĺbku rezu hrúbke rezaného materiálu. Pod rezaným materiálom by zub nemal byť viditeľný v celej svojej výške.**
- d) Nikdy nedržte rezaný materiál v rukách alebo položený cez nohu. Upevnite rezaný materiál k stabilnej podložke. Je dôležité upevniť rezaný materiál dôkladne, aby sa minimalizovala možnosť zranenia, zaseknutia pilového kotúča alebo straty kontroly.**
- e) Pri práci v miestach, kde môže dôjsť ku kontaktu rezacieho náradia so skrytým elektrickým vedením alebo s vlastným napájacím káblom, držte pílu za izolované časti rukoväti. Kontakt s vodičom pod napätím môže preniesť prúd do nechránených kovových častí elektrického náradia a spôsobiť úraz elektrickým prúdom.**
- f) Pri rozrezávaní vždy používajte doraz alebo vozidlo. Tým vylepšíte presnosť rezu a znížite nebezpečenstvo deformácie pilového kotúča.**
- g) Vždy používajte pilové kotúče so správnou veľkosťou a tvarom (diamantový alebo kruhový) upínacích otvorov. Pilové kotúče, ktorých upínacie otvory nezodpovedajú otvorom upevňovacieho mechanizmu píly, pri práci kmitajú a spôsobujú stratu kontroly nad náradím.**
- h) Nikdy nepoužívajte poškodené alebo nevhodné podložky alebo skrutky. Podložky a skrutky sú**

špeciálne navrhnuté pre vašu pílu tak, aby zaručovali optimálny pracovný výkon a bezpečnosť práce.

## ĎALŠIE BEZPEČNOSTNÉ POKYNY PRE VŠETKY PÍLY

### Varovanie pred spätným rázom

- Spätný ráz je neočakávaná náhla reakcia na odštiepenie, zaseknutie alebo vychýlenie píloveho kotúča, ktoré spôsobí nekontrolované zdvihnutie píly z pracovnej plochy smerom k používateľovi.

- Ak je pílový kotúč pricviknutý alebo pevne zovretý v ukončení zárezu, dôjde k uviaznutiu kotúča a výkon motora vymršťí náradie dozadu smerom k používateľovi.

- Ak sa pílový kotúč skrúti alebo sa vychýli v reze, môžu sa zuby v zadnej časti kotúča zaboriť do prachu dreva a spôsobiť, že pílový kotúč vyjde zo zárezu a vyskočí späť smerom k používateľovi.

Spätný ráz je výsledkom nesprávneho používania píly alebo zlých pracovných postupov a podmienok. Môžete mu predísť zohľadnením nižšie uvedených bezpečnostných opatrení.

**a) Pílu držte pevne oboma rukami v takej polohe, aby ste odolali silám spätného rázu. Postavte sa telom na jednu alebo druhú stranu píloveho kotúča. Nikdy nestojte v jednej priamke s kotúčom. Spätný ráz môže spôsobiť, že pílový kotúč vyskočí smerom späť. Ak sú však zohľadnené príslušné bezpečnostné opatrenia, môžu byť sily spätných rázov použiteľom zmierené.**

**b) Ak sa pílový kotúč zasekne alebo preruší rez z akýchkoľvek dôvodov, uvoľnite spínač a držte pílu nehybne v materiáli, pokiaľ sa pílový kotúč nezastaví. Nikdy sa nepokúšajte vytiahnuť pílu z rezu alebo ju tlačiť smerom vzad, ak sa pílový kotúč otáča. Mohlo by dôjsť k spätnému rázu. Dbajte na zvýšenú opatrnosť a dodržujte správny postup rezania, aby ste predišli zaseknutiu píloveho kotúča.**

**c) Pri spúšťaní píly v reze umiestnite pílový kotúč doprostred rezu a skontrolujte, či zuby píly nie sú v styku s materiálom. Ak sa pílový kotúč zasekne, môže pri opätovnom spustení píly vyjsť hore alebo vyskočiť z rezaného materiálu.**

**d) Podložte veľké kusy materiálu tak, aby ste predišli nebezpečenstvu zovretia píloveho kotúča a vzniku spätného rázu. Veľké kusy materiálu majú tendenciu prehybať sa vlastnou tiažou. Podpery musia byť umiestnené na oboch stranách blízko línie rezu a blízko okraja materiálu.**

**e) Nepoužívajte tupé alebo poškodené pílové kotúče. Nenaostrené alebo nesprávne nainštalované pílové kotúče robia úzky rez, ktorý vytvára nadmerné trenie a zvyšuje nebezpečenstvo zaseknutia píloveho kotúča alebo vzniku spätného rázu.**

**f) Pred vykonaním rezu musí byť nastavenie hĺbky rezu a sklonu píloveho kotúča zaareťované príslušnými páčkami. Ak sa nastavenie píloveho kotúča počas rezu zmení, môže dôjsť k jeho zaseknutiu a spätnému rázu.**

**g) Pri rezaní v stenách a neznámych miestach je potrebné dbať na zvláštnu opatrnosť. Pílový kotúč môže naraziť na predmety, ktoré môžu spôsobiť spätný ráz.**

## BEZPEČNOSTNÉ POKYNY PRE KOTUČOVÉ PÍLY SO SPODNÝM OCHRANNÝM KRYTOM

### Funkcia spodného krytu

- a) Pred každým použitím skontrolujte, či sa spodný kryt správne zatvára. Pílu nepoužívajte, ak sa spodný kryt nepohybuje voľne a ihneď sa nezatvára. Spodný kryt nikdy neupravujte ani neuväzujte do otvorenej polohy. Ak dôjde k náhodnému pádu píly, spodný kryt sa môže ohnúť. Spodný kryt ovládacou páčkou zdvihnite a skontrolujte, či sa voľne pohybuje a nedotýka sa kotúča ani iných častí, a to pri všetkých hĺbkach rezu a hodnotách pokosu.**
- b) Skontrolujte fungovanie pružiny dolného krytu. Ak kryt a pružina nepracujú správne, treba pílu pred použitím poslať do servisu. Ak má poškodené časti, sú na ňom lepkavé nánosy alebo sa na ňom zhromažďuje piliny, pohybuje sa dolný kryt spomalene.**
- c) Dolný kryt smie byť zatiahnutý iba pri špeciálnych typoch prác, ako je rezanie vybraní alebo zložených rezov. Zdvihnite spodný kryt potiahnutím páčky, ale ihneď, ako kotúč vnikne do materiálu, spodný kryt musí byť uvoľnený. Pre všetky ostatné typy rezania nechajte spodný kryt pracovať automaticky.**
- d) Pred tým, ako odložíte pílu na pracovný stôl alebo podlahu, overte, či je vysunutý spodný ochranný kryt. Nechránený, dobiehajúci pílový kotúč spôsobí, že píla začne cúvať a rezať všetko, čo jej stojí v ceste. Berte do úvahy, že od vypnutia píly tlačidlom do zastavenia píloveho kotúča uplynie určitý čas.**

## ZVLÁŠTNE BEZPEČNOSTNÉ UPOZORNENIA PRE OKRUŽNÚ PÍLU









1. Používajte iba rezné kotúče odporúčané výrobcom, ktoré zodpovedajú norme EN 847-1, pokiaľ sú určené pre drevo a podobné materiály.
2. Nepoužívajte žiadne abrazívne kotúče.
3. Pílové kotúče musia mať priemer zodpovedajúci príslušnému označeniu.
4. Pre rezaný materiál používajte vhodné rezné kotúče.
5. Používajte iba rezné kotúče, ktoré sú označené rýchlostným indexom, ktorý je zhodný alebo vyšší, ako rýchlostný index vyznačený na náradí.







# BEZPEČNOSTNÉ VAROVANIA TÝKAJÚCE SA BATÉRIÍ

- a) **Nepokúšajte sa demontovať, rozoberať alebo rozrezávať batérie alebo jej články.**
- b) **Batériu neskratujte. Neukladajte batérie náhodne v škatuliach alebo v zásuvkách, kde by mohlo dôjsť k ich vzájomnému skratovaniu alebo k skratovaniu spôsobenému inými predmetmi.** Ak sa batéria nepoužíva, udržiajte ju v bezpečnej vzdialenosti od sponiek na papieri, minci, kľúčov, klinecov, skrutiek alebo iných malých kovových predmetov, ktoré môžu spôsobiť prepojenie kontaktov batérie. Skratovanie kontaktov batérie môže spôsobiť popáleniny alebo požiar.
- c) **Nevystavujte batériu pôsobeniu tepla alebo ohňa. Vyvarujte sa skladovania batérií na otvorenom slnku.**
- d) **Nevystavujte batériu mechanickým rázom.**
- e)  **Ak dôjde k úniku kvapaliny z batérie, zabráňte tomu, aby sa táto kvapalina dostala do kontaktu s pokožkou alebo aby zasiahla oči. Ak dôjde k takému kontaktu, zasiahnuté miesto umyte značným množstvom vody a vyhľadajte lekárske ošetrovanie.**
- f)  **Ak dôjde k požitiu kvapaliny z batérie, vyhľadajte okamžite lekárske ošetrovanie.**
- g)  **Udržujte batérie čisté a suché.**
- h)  **Ak sú svorky batérie znečistené, utrite ich čistou a suchou handričkou.**
- i)  **Batéria musí byť pred použitím nabitá. Vždy postupujte podľa uvedených pokynov a používajte správny postup nabíjania.**
- j)  **Nenechávajte batériu nabíjať, ak nebude batéria použitá.**
- k)  **Po dlhodobom uložení budete možno musieť vykonať niekoľko cyklov nabíjania a vybíjania, aby batéria dosiahla svoj maximálny výkon.**
- l)  **Batéria poskytuje najvyšší výkon, ak sa používa pri bežnej izbovej teplote (20 °C ± 5 °C).**
- m)  **Pri likvidácii batérií oddel'te od seba batérie s odlišnými elektrochemickými systémami.**
- n)  **Vykonať nabíjanie iba v nabíjačke, ktorá je špecifikovaná spoločnosťou Worx. Nepoužívajte inú nabíjačku, než je nabíjačka špeciálne dodaná na použitie s týmto zariadením. Nabíjačka, ktorá je vhodná pre jeden typ batérie, môže pri použití iného typu batérie vytvárať riziko spôsobenia požiaru.**
- o)  **Nepoužívajte žiadnu batériu, ktorá nie je určená na použitie s týmto zariadením.**
- p)  **Ukladajte batérie mimo dosahu detí.**
- q)  **Uchovajte originálnu dokumentáciu k tomuto výrobku na budúce odkazy.**
- r)  **Ak sa zariadenie nepoužíva, vyberte z neho batériu.**
- s)  **Vykonať riadnu likvidáciu batérie.**
- t)  **V zariadení nekombinujte batériové články rôzneho dátumu výroby, kapacity, veľkosti alebo typu.**
- u)  **Nevyberajte batériu z originálneho obalu skôr, než bude použitá.**

- v)  **Dodržujte polaritu vložených batérií plus (+) a minus (-) a zaistite používanie batérií správnym spôsobom.**

## SYMBOLY

	S cieľom znížiť nebezpečenstvo vzniku zranenia je potrebné prečítať si túto príručku.
	Varovanie
	Použite ochranu uší
	Použite ochranu očí
	Použite respirátor
	Akumulátory sa môžu pri nesprávnom spôsobe likvidácie dostať do systému kolobehu vody, čo môže ohroziť vlastný ekosystém. Doslúžile akumulátory nelikvidujte ako zmesový komunálny odpad.
	Nevystavujte ohňu
	Elektrické výrobky sa nesmú likvidovať spolu s domácim odpadom. Recyklujte v zberných miestach na tento účel zriadených. O možnosti recyklácie sa informujte na miestnych úradoch alebo u predajcu.
	Akumulátor Li-Ion. Tento výrobok bol označený symbolom "triedený odpad" pre všetky jednotlivé a zložené akumulátory. Preto musí byť s ohľadom vplyvu na životné prostredie po doslúžení recyklovaný alebo demontovaný. Akumulátory obsahujú nebezpečné látky, preto môžu byť nebezpečné pre životné prostredie a ľudské zdravie.

	Pred výmenou príslušenstva zaistíte, aby bola z náradia vybratá batéria.
	Noste ochranné rukavice
	Zamknúť
	Odomknúť
	Drevo
	Pílový kotúč TCT

## ZOZNAM SÚČASTÍ

132

<b>1.</b>	<b>BLOKOVACÍ/ODISŤOVACÍ SPÍNAČ</b>
<b>2.</b>	<b>RUKOVÄŤ</b>
<b>3.</b>	<b>UVOLŇOVACIE TLAČIDLO BATÉRIOVÉHO BLOKU *</b>
<b>4.</b>	<b>BATÉRIA *</b>
<b>5.</b>	<b>VYPÍNAČ</b>
<b>6.</b>	<b>STUPNICA HĽBKY REZU</b>
<b>7.</b>	<b>POISTNÁ RUKOVÄŤ HĽBKY REZU</b>
<b>8.</b>	<b>ZÁKLADOVÁ DOSKA</b>
<b>9.</b>	<b>TLAČIDLO ZÁMKU VRETENA</b>
<b>10.</b>	<b>PARALELNÁ VODIACA LIŠŤA</b>
<b>11.</b>	<b>UPÍŇADLO PARALELNEJ VODIACEJ LIŠŤY</b>
<b>12.</b>	<b>ADAPTÉR NA ODSÁVANIE</b>
<b>13.</b>	<b>PEVNÝ OCHRANNÝ KRYT</b>
<b>14.</b>	<b>PREDNÁ RUKOVÄŤ</b>
<b>15.</b>	<b>UHLOVÁ STUPNICA ZÁKLADNEJ DOSKY</b>
<b>16.</b>	<b>ARETÁCIA NÁKLONU ZÁKLADNEJ DOSKY</b>

**17. ZNAČKA UHLOVÉHO REZU, 45°**

**18. ZNAČKA UHLOVÉHO REZU, 0°**

**19. VNÚTORNÁ PRÍRUBA**

**20. HRIADEL'**

**21. SPODNÝ OCHRANNÝ KRYT REZNÉHO KOTÚČA**

**22. UPEVŇOVACIA SKRUTKA PÍLOVÉHO KOTÚČA**

**23. VONKAJŠIA PRÍRUBA**

**24. PÍLOVÝ KOTÚČ**

**25. NASTAVITELNÁ SKRUTKA**

**26. LED OSVETLENIE**

\* Štandardne dodávané príslušenstvo neobsahuje všetky vyobrazené alebo popísané položky.

## TECHNICKÉ ÚDAJE

Typ **WX520 WX520.X** (5- označenie zariadenia, zástupca pílu)

		<b>WX520 WX520.X**</b>
Menovité napätie		20 V $\equiv$ Max. ***
Otáčky bez zaťaženia		6100 /min
Priemer kotúča		190 mm
Priemer stredového otvoru		30 mm
Pílový hrúbka pílového kotúča	Pílový kotúč TCT	1.6 mm
Max. hĺbka rezu		67.5 mm
Rezná kapacita	Hĺbka rezu pri 45°	47.5 mm
	Hĺbka rezu pri 90°	67.5 mm
Kapacita sklonu		0-57°
Hmotnosť (Holé náradie)		2.9 kg

\*\* X = 1-999, A-Z, M1-M9 sú len pre rôznych zákazníkov, medzi týmito modelmi nie sú žiadne zmeny týkajúce sa bezpečnosti.

\*\*\*Napätie merané bez prevádzkového zaťaženia.

Počiatkové nabitie batérie dosahuje maximálne 20Voltov. Nominálne napätie je 18Voltov.

Kategória	Typ	Kapacita
20V Batéria	WA3550	1.5 Ah
	WA3550.1	1.5 Ah
	WA3551	2.0 Ah
	WA3551.1	2.0 Ah
	WA3553	4.0 Ah
20V nabíjačka	WA3760	0.4 A
	WA3869	2.0 A
	WA3880	2.0 A

Odporúčame, aby ste si kúpovali príslušenstvo z obchodu, kde sa nástroje predávajú. Ďalšie podrobnosti nájdete v balíku príslušenstva. Personál obchodu vám môže pomôcť a poradiť vám.

## INFORMÁCIE O HLUKU

Nameraný akustický tlak  $L_{DA}$ : dB(A)

Nameraný akustický výkon  $L_{WA}$ : dB(A)

$K_{DA}$  &  $K_{WA}$  dB(A)

Použite chrániče sluchu.



## INFORMÁCIE O VIBRÁCIÁCH

Výsledné celkové hodnoty pre vibrácie (suma pre trojosový vektor) stanovené podľa normy EN 62841:

Hodnota vibrácií:	Rezanie dreva: $a_{nw} = 6,163 \text{ m/s}^2$
	Nepresnosť $K = 1,5 \text{ m/s}^2$

Deklarovaná celková hodnota vibrácií a deklarovaná úroveň vytváraného hluku boli merané v súlade so štandardnými skúšobnými postupmi a môžete ich použiť na vzájomné porovnanie jednotlivých náradí. Deklarovaná celková hodnota vibrácií a deklarovaná úroveň vytváraného hluku môžu byť tiež použité na predbežné stanovenie doby práce s náradím.

**VAROVANIE:** Vibrácie a hlučnosť pri aktuálnom použití elektrického náradia sa od deklarovaných môžu líšiť v závislosti od spôsobu, akým je náradie používané, a hlavne od typu spracovávaného obrobku podľa nasledujúcich príkladov a ďalších spôsobov, akými je náradie používané:

Ako sa náradie používa a aké materiály sa budú rezať alebo vŕtať.

Náradie musí byť v dobrom stave a musí byť vykonávaná jeho riadna údržba.

S náradím sa musí používať správne príslušenstvo, a toto príslušenstvo musí byť ostré a v dobrom stave. Pevnosť uchopenia rúkavít a či je použité akékoľvek príslušenstvo znižujúce úroveň vibrácií a hluku.

Toto náradie môže byť použité iba na určené účely a podľa týchto pokynov.

**Ak sa toto náradie nepoužíva zodpovedajúcim spôsobom, môže spôsobiť syndróm choroby spôsobenej pôsobením vibrácií na ruky a paže obsluhy.**



**VAROVANIE:** Ak chcete byť presní, odhad času pôsobenia vibrácií v aktuálnych podmienkach pri použití tohto náradia by mal brať do úvahy taktiež všetky časti pracovného cyklu, ako sú časy, kedy je náradie vypnuté a kedy je v chode vo voľnobežných otáčkach, ale v skutočnosti nevykonáva žiadnu prácu. Čas pôsobenia vibrácií tak môže byť v rámci celkového pracovného času značne skrátený.

Pomáha minimalizovať riziko pôsobenia vibrácií a hluku. VŽDY používajte ostré sekáče, vŕtáky a nože.

Vykonávajte údržbu tohto náradia podľa týchto pokynov a zaistite jeho riadne mazanie (ak je to vhodné).

Ak bude náradie používané pravidelne, potom investujte do príslušenstva znižujúceho úroveň vibrácií a hluku.

Vypracujte si svoj plán práce, aby ste pôsobenie vysokých vibrácií tohto náradia rozdelili do niekoľkých dní.

133

## NÁVOD NA POUŽITIE



**POZNÁMKA:** Pred tým, ako náradie použijete, prečítajte si návod na použitie.





**VÝSTRAHA:** Nepúšťajte rukoväte, pokiaľ sa rezný kotúč nezastaví. Nedotýkajte sa rezného kotúča, ak sa stále otáča.

### ÚČEL POUŽITIA:

Stroj je určený pre pozdĺžne a priečne delenie dreva a iných materiálov priamym rezom, pričom je posúvaný po obrobku.

### MONTÁŽ A OBSLUHA

VYKONÁVANÝ ÚKON	OBRAZOK
<b>PRED ZAČATÍM PRÁCE</b>	
Vybratie batérie	Pozrite obr.A1
Nabíjanie batérie	Pozrite obr.A2
Nasadenie batérie	Pozrite obr.A3
<b>ZOSTAVENIE</b>	

Montáž A Demontáž Pílového Kotúča <b>POZNÁMKA:</b> Pri zaistení alebo uvoľnení skrutky čepele je nutné stlačiť tlačidlo zámku hriadeľa.  <b>VAROVANIE:</b> Pred výmenou pílového kotúča vždy z náradia vyberte batériu!	Pozrite obr. B
Nastavenie Hĺbky Rezu	Pozrite obr. C
Nastavenie Uhla Rezu	Pozrite obr. D1, D2
<b>OBSLUHA</b>	
Bezpečnostný Spínač Zapnuté/ Vypnuté  <b>VAROVANIE:</b> Aby ste sa vyvarovali úrazu ostrým kotúča, nepokladajte ruky do oblasti základnej dosky. <b>POZNÁMKA:</b> Pri používaní náradia pripojte adaptér na prach do zberača prachu.	Pozrite obr. E
Pozdĺžny a krížový rez <b>POZNÁMKA:</b> Zarovnajre reznú líniu pílového listu s reznou značkou 0°.	Pozrite obr. F1, F2
Uhlové rezy	Pozrite obr. G
Paralelná vodiaca lišta	Pozrite obr. H1, H2
Uhlové rezy	Pozrite obr. I

kontrolujte napájacie káble a v prípade poškodenia ich odovzdajte na opravu do autorizovaného servisu. Vaša kotúčová elektrická píla si nevyžaduje žiadne ďalšie mazanie alebo údržbu. Táto kotúčová elektrická píla neobsahuje žiadne používateľom opraviteľné diely. Na čistenie nástroja nikdy nepoužívajte vodu alebo chemické čistiace prostriedky. Vyuťierajte suchou handričkou. Kotúčovú elektrickú pílu vždy uschovávajte na suchom mieste. Vetracie otvory na kryte elektromotora udržiavajte čisté. Zo všetkých ovládacích prvkov odstraňujte prach. Na zabezpečenie riadneho výkonu musíte z ochranného krytu a podložky pravidelne odstraňovať prach a piliny.

## PRE AKUMULÁTOROVÉ NÁRADIE

Rozsah okolitých teplôt pre použitie a skladovanie náradia a akumulátora je 0°C - 45°C. Odporúčený rozsah okolitej teploty pre nabíjací systém v priebehu nabíjania je 0°C - 40°C.

## OCHRANA ŽIVOTNÉHO PROSTREDIA

 Elektrické výrobky sa nesmú likvidovať spolu s domácim odpadom. Recyklujte v zberných miestach na tento účel zriadených. O možnosti recyklácie sa informujte na miestnych úradoch alebo u predajcu.

### TIPY NA PRÁCU S NÁSTROJOM

Ak sa píla príliš zahreje, nechajte ju, prosím, bežať 2 až 3 minúty naprázdno, čím sa motor ochladí. Nepoužívajte pílu pri veľmi nízkych otáčkach po dlhší čas. Pílové kotúče chráňte pred nárazmi a otrasmi. Nadmerný posuv výrazne znižuje výkonnosť zariadenia a znižuje prevádzkovú životnosť pílového kotúča. Výkonnosť pílenia a kvalita rezu závisia v podstate od stavu a počtu zubov pílového kotúča. Preto používajte iba ostré pílové kotúče, ktoré sú vhodné na materiál, ktorý sa bude opracovávať. Výber pílových kotúčov: 24 zubov na bežné práce, približne 40 zubov na jemnejšie rezy, viac ako 40 zubov na veľmi jemné rezy do krehkých povrchov, diamant na dlaždice, cementové dosky, atď. Používajte len odporúčané pílové kotúče.

## ÚDRŽBU NÁSTROJOV VYKONÁVAJTE OPATRNE

**Pred vykonávaním nastavovania, opráv a údržby vytiahnite zástrčku z elektrickej zásuvky.** Nástroje udržiavajte ostré a čisté pre lepšie a bezpečnejšie vykonávanie práce. Dodržiavajte pokyny na mazanie a výmenu príslušenstva. Pravidelne

# ODSTRAŇOVANIE PROBLÉMOV

Symptóm	Možné príčiny	Možné riešenie
Nástroj sa pri zapnutí vypínača nevedie do chodu.	Batéria nie je správne pripojená. Batéria je vybitá.	Uistite sa, že je batéria v mieste uloženia v náradí správne pripojená. Nabite batériu.
Hĺbka rezu je menšia ako nastavená hĺbka.	V zadnej časti základovej dosky sú nahromadené piliny.	Piliny vytraste. Zvážte pripojenie zariadenia na odsávanie a zber prachu.
Píllový kotúč sa otáča alebo prešmykuje.	Píllový kotúč nie je pevne upnutý na vretene.	Píllový kotúč vyberte a znovu namontujte tak, ako je to popísané v časti <b>Montáž A Demontáž Píllového Kotúča</b> .
Píllový kotúč nereže priamočiaro.	Píllový kotúč je tupý. Píllový kotúč je nesprávne namontovaný. Píla sa nevedie správne.	Namontujte nový ostrý píllový kotúč. Skontrolujte, či je píllový kotúč správne namontovaný. Používajte rovnobežnú vodiacu lištu.
Píllový kotúč vytvára pri začínaní pílenia spätný náraz.	Píllový kotúč má nízke otáčky.	Pred začatím pílenia počkajte, kým píllový kotúč dosiahne plné otáčky

## VYHLÁSENIE O ZHODE

Jiangsu 215123, P.R. China

My,  
Posítec Germany GmbH  
Grüner Weg 10, 50825 Cologne, Germany

vyhlasujeme, že výrobok:  
Popis **Kotúčová píla napájaná batériou**  
Typ **WX520 WX520.X (5- označenie zariadenia, zástupca pílu)**  
Funkcia **Rezanie rôznych materiálov pomocou otočnej ozubenej čepele**

zodpovedá nasledujúcim smerniciam:  
**2006/42/EC, 2011/65/EU&(EU)2015/863, 2014/30/EU**

Štandardy zodpovedajú normám:  
**EN 62841-1, EN 62841-2-5, EN 55014-1, EN 55014-2**

Osoba oprávnená za zostavenie technického súboru:  
**Názov Marcel Filz**  
**Adresa Posítec Germany GmbH**  
**Grüner Weg 10, 50825 Cologne, Germany**



2020/07/23

Allen Ding

Zástupca vrchnej konštruktívnej kancelárie,

Testovanie & Certifikácia

Posítec Technology (China) Co., Ltd

18, Dongwang Road, Suzhou Industrial Park,

# VARNOST IZDELKA

## SPLOŠNA VARNOSTNA OPOZORILA

**!** **OPOZORILO** Pred uporabo orodja, pozorno preberite vsa varnostna opozorila, navodila, preglejte ilustracije ter preverite tehnične podatke orodja. Neupoštevanje opozoril in navodil lahko privede do električnega udara in/ali resnih poškodb. Vsa opozorila in napotila shranite, ker jih boste v prihodnje še potrebovali.

Pojem „električno orodje“, ki se pojavlja v nadaljnjem besedilu, se nanaša na električna orodja z električnim pogonom (z električnim kablom) in na akumulatorska električna orodja (brez električnega kabla).

- 1) **Varnost na delovnem mestu**
- a) **Delovno področje naj bo vedno čisto in dobro osvetljeno.** Nered in neosvetljena delovna področja lahko povzročijo nezgode.
- b) **Ne uporabljajte električnega orodja v okolju, kjer lahko pride do eksplozij oziroma tam, kjer se nahajajo vnetljive tekočine, plini ali prah.** Električna orodja povzročajo iskre, zaradi katerega se lahko prah ali para vnameta.
- c) **Prosimo, da med uporabo električnega orodja ne dovolite otrokom ali drugim osebam, da bi se vam približali.** Odvračanje Vaše pozornosti drugam lahko povzroči izgubo kontrole nad napravo.

### 2) Električna varnost

- a) **Priključni vtičnik električnega orodja se mora prilagati vtičnici.** Spreminjanje vtičnika na kakršenkoli način ni dovoljeno. Pri ozemljenih električnih orodjih ne uporabljajte vtičavečev z adapterji. Nespremenjeni vtičniki in ustrezne vtičnice zmanjšujejo tveganje električnega udara.
- b) **zogibajte se telesnemu stiku z ozemljenimi površinami kot so na primer cevi, grelci, štedilniki in hladilniki.** Tveganje električnega udara je večje, če je Vaše telo ozemljeno.
- c) **Prosimo, da napravo zavarujete pred dežjem ali vlago.** Vdor vode v električno orodje povečuje tveganje električnega udara.
- d) **Ne uporabljajte kabla za nošenje ali obešanje električnega orodja in ne vlečite za kabel, če želite vtičnik izvleči iz vtičnice.** Kabel zavarujte pred vročino, oljem, ostrimi robovi ali premikajočimi se deli naprave. Poškodovani ali zapleteni kabli povečujejo tveganje električnega udara.
- e) **Kadar uporabljate električno orodje zunaj, uporabljajte samo kabelske podaljške, ki so primerni za delo na prostem.** Uporaba kabelskega podaljška, ki jê primeren za delo na prostem, zmanjšuje tveganje električnega udara.
- f) **Če je uporaba električnega orodja v vlažnem okolju neizogibna, uporabljajte stikalno za zaščito pred kvarnim tokom.** Uporaba zaščitnega stikala zmanjšuje tveganje električnega udara.

### 3) Osebna varnost

- a) **Bodite pozorni, pazite kaj delate ter se dela z električnim orodjem lotite z razumom. Ne uporabljajte električnega orodja, če ste utrujeni ali oziroma če ste pod vplivom mamil, alkohola ali zdravil.** Trenutek nepazljivosti med uporabo električnega orodja je lahko vzrok za resne telesne poškodbe.
  - b) **Uporabljajte osebno zaščitno opremo in vedno nosite zaščitna očala.** Nošenje osebne zaščitne opreme, na primer maske proti prahu, nedrsečih zaščitnih čevljev, varnostne čelade ali zaščitnih glušnikov, kar je odvisno od vrste in načina uporabe električnega orodja, zmanjšuje tveganje telesnih poškodb.
  - c) **zogibajte se nenamernemu zagonu. Pred priključitvijo električnega orodja na električno omrežje in/ali na akumulator in pred dviganjem ali nošenjem se prepričajte, če je električno orodje izklopljeno.** Prenasjanje naprave s prstom na stikalu ali priključitev vklopljenega električnega orodja na električno omrežje je lahko vzrok za nezgodo.
  - d) **Pred vkapljanjem električnega orodja odstranite nastavitvena orodja ali izvijače.** Orodje ali ključ, ki se nahaja v vrtečem se delu naprave, lahko povzroči telesne poškodbe.
  - e) **Izogibajte se nenormalni telesni drži. Poskrbite za trdno stojišče in za stalno ravnotežje.** Tako boste v nepričakovanih situacijah električno orodje lahko bolj nadzorovali.
  - f) **Nosite primerna oblačila. Ne nosite ohlapnih oblačil in nakita.** Poskrbite, da se med delovanjem električnega orodja vaši lasje, oblačila in rokavice, ne bodo ujeli med premikajoče se dele. Premikajoči se deli orodja lahko zgrabijo ohlapno oblačilo, dolge lase ali nakit.
  - g) **Če ima električno orodje predvideno namestitven enot za odsesavanje prahu ali zbiranje delcev, poskrbite, da bodo te tudi pravilno namešene in uporabljene.** Če uporabljate enoto za zbiranje delcev, obstaja manjša nevarnost nesreč zaradi prahu.
  - h) **Upošteвайте, da boste s pogosto uporabo orodja, z njim postali zelo domači, zaradi česar bi lahko ravnali ravnodušno, ter spregledali varnostna pravila za uporabo orodja.** Nepremišljeno ravnanje lahko že v trenutku nepazljivosti, povzroči resne poškodbe.
- 4) **Skrbna uporaba in ravnanje z električnimi orodji**
  - a) **Ne preobremenjujte naprave. Pri delu uporabljajte električna orodja, ki so za to delo namenjena.** Z ustreznim električnim orodjem boste v navedenem zmogljivostnem področju delali bolje in varneje.
  - b) **Ne uporabljajte električnega orodja s pokvarjenim stikalom.** Električno orodje, ki se ne da več vklopiti ali izklopiti, je nevarno in ga je potrebno popraviti.
  - c) **Pred vsakršnimi prilagoditvami, nastavitvami, menjavanjem priključkov ali shranjevanjem, morate električno orodje izklopiti iz napajanja**



ali iz njega odstraniti akumulator. Ta previdnostni ukrep preprečuje nenameren zagon električnega orodja.

- d) Električna orodja, ki jih ne uporabljate, shranjujte izven dosega otrok. Osebam, ki naprave ne poznajo ali niso prebrale teh navodil za uporabo, naprave ne dovolite uporabljati.** Električna orodja so nevarna, če jih uporabljajo neizkušene osebe.
- e) Električna orodja in pripomočke redno vzdržujte. Nadzirajte brezhibno delovanje premičnih delov orodja, ki se ne smejo zatikati. Če so ti deli zlomljeni ali poškodovani do te mere, da ovirajo delovanje električnega orodja, jih je potrebno pred uporabo orodja popraviti.** Slaba vzdrževana električna orodja so vzrok za mnoge nezgode.
- f) Rezalna orodja vzdržujte tako, da bodo vedno ostrina in čista.** Skrbno negovana rezalna orodja z ostrimi robovi se manj zatikajo in so lažje vodljiva.
- g) Električna orodja, pribor, vsadna orodja in podobno uporabljajte ustrezno tem navodilom. Pri tem upoštevajte delovne pogoje in dejavnost, ki jo boste opravljali.** Uporaba električnih orodij v namene, ki so drugačni od predpisanih, lahko privede do nevarnih situacij.
- h) Poskrbite, da bodo ročaji in ostale prijemalne površine, vedno suhi, čisti in brez ostankov olj ali masti.** Če pride do nepredvidenih situacij, vam spolzki ročaji in prijemalne površine ne zagotavljajo varnega rokovanja in nadzora nad orodjem.
- 5) Skrbno ravnanje in uporaba akumulatorskih orodij**
- a) Akumulatorske baterije polnite samo v polnilnikih, ki jih priporoča proizvajalec.** Polnilnik, ki je namenjen določeni vrsti akumulatorskih baterij, se lahko vname, če ga boste uporabljali skupaj z drugačnimi akumulatorskimi baterijami.
- b) V električnih orodjih uporabljajte le akumulatorske baterije, ki so zanje predvidene.** Uporaba drugih akumulatorskih baterij lahko povzroči telesne poškodbe ali požar.
- c) Akumulatorska baterija, katere ne uporabljate, ne sme priti v stik s pisarniškiimi sponkami, kovanci, žebli, vijaki in drugimi manjšimi kovinskimi predmeti, ki bi lahko povzročili premostitev kontaktov.** Kratek stik med akumulatorskimi kontakti lahko ima za posledico opekline ali požar.
- d) V primeru napačne uporabe lahko iz akumulatorske baterije izteče tekočina. Izogibajte se kontaktu z njo. Pri naključnem kontaktu s kožo spirajte z vodo.** Če pride tekočina v oko, dodatno poiščite tudi zdravniško pomoč. Iztekajoča akumulatorska tekočina lahko povzroči draženje kože ali opekline.
- e) Ne uporabljajte poškodovanih ali prilagojenih akumulatorskih baterij oz. orodij.** Poškodovane ali prilagojene akumulatorske baterije ali prilagojene akumulatorske baterije se lahko nepredvidljivo obnašajo, kar lahko povzroči požar, eksplozijo ali

tveganje za poškodbe.

- f) Akumulatorske baterije ali orodja ne izpostavljajte ognju ali previsoki temperaturi. Izpostavljenost ognju ali previsoki temperaturi.** Izpostavljenost ognju ali vročini nad 130°C lahko povzroči eksplozijo.
- g) Upoštevajte navodila za polnjenje in ne polnite akumulatorske baterije ali orodja pri temperaturi, ki je izven območja, navedenega v navodilih.** Če orodje polnite na nepravilen način ali pri temperaturah, ki so izven določenega območja, lahko pride do poškodb akumulatorske baterije, kar poveča tveganje za požar.
- 6) Servisiranje**
- a) Vaše električno orodje naj popravlja le kvalificirano strokovno osebo, ki uporablja originalne nadomestne dele.** Tako bo zagotovljena predpisana varna uporaba orodja.
- b) Nikoli ne servisirajte poškodovanih akumulatorjev.** Poškodovane akumulatorje lahko servisira le proizvajalec ali pooblaščen servisier.

## VARNOSTNA OPOZORILA ZA VSE ŽAGE

### POSTOPEK ŽAGANJA

- a)  NEVARNOST: Roke imejte proč od rezalnega območja in rezila. Z drugo roko trdno držite pomožni ročaj ali ohlajše motorja. Če žago držite z obema rokama, si jih ne morete poškodovati z rezilom.**
- b) Ne segajte pod obdelovanec.** Ščit vas ne more zaščititi pred rezilom pod obdelovancem.
- c) Globino reza prilagodite na debelino obdelovanca.** Med delom naj gleda izpod obdelovanca manj kot polni zob rezila.
- d) Nikoli ne držite obdelovanca v vaših rokah ali na nogah. Obdelovanec postavite na stabilno platformo.** De preprečite izpostavljenost telesa, zagodenje rezila ali izgubo nadzora je pomembno, da orodje pravilno uporabljate.
- e) Kadar bi med uporabo električnega strojčka lahko z rezalnim orodjem prišli v stik z električno napeljavo, morate slednjega vedno držati za izolirane ročaje.** Če z orodjem pridete v stik električnim kablom pod "napetostjo", to povzroči, da postanejo "električni" tudi kovinski deli celotnega orodja, zaradi česar lahko pride do električnega udara.
- f) Pri žaganju naj bo vedno nameščen razporni klin ali vodilo za ravno rezanje.** To izboljša natančnost reza in zmanjša možnost, da bi se rezilo ukrvilo.
- g) Vedno uporabite rezila pravilne velikosti in oblike (diamantno ali okroglo). Rezila, ki ne ustrezajo montažni strojni opremi žage, se lahko vrtijo v prazno, kar lahko povzroči izgubo nadzora.**
- h) Nikoli ne uporabljajte poškodovanih ali neustreznih podložk oziroma vijakov.** Podložke in vijaki rezila so bili izdelani posebej za vašo žago, za optimalno učinkovitost in varnost delovanja.

137

## DODATNA VARNOSTNA NAVODILA ZA DELO

### Vzroki povratnega udarca in referenčna opozorila

- Povratni udarec je nenadna reakcija na stisnjenem, ukrivljenem ali nepravilnem rezilu, ki povzroča, da se žaga nenadzorovano dvigne iz obdelovanca proti upravljavcu;
- Ko se rezilo ujame v zarezo zastane, motor pa enoto požene hitro nazaj proti upravljavcu;
- Če rezilo med rezom postane zvito ali nepravilno, to lahko povzroči, da se zobje rezila zakopljejo v les, in rezilo skoči nazaj proti upravljavcu.

Povratni udarec je posledica nepravilne uporabe žage in/ali nepravilnih obratovalnih postopkov ali pogojev, toda če upoštevate spodaj navedene predpise, ga lahko preprečite.

- Ohranite dober oprijem na žago, in roke postavite tako, da se lahko uprete sili povratnega udarca. S telesom bodite vedno izven smeri v kateri žagate. Povratni sunek lahko povzroči, da žaga skoči nazaj, vendar sile povratnega sunka lahko nadzorujete, če se držite ustreznih varnostnih ukrepov.**
- Če se rezilo zagozdi, ali se ustavi zaradi neznanega razloga začne ustavljati, spustite sprožilec in brez premikanja držite žago, dokler se rezilo ne ustavi. Nikoli ne poskušajte žage odstraniti iz obdelovanca ali jo povleči nazaj, dokler je rezilo v teku, saj to lahko povzroči povratni udarec. Preverite in glede na ugotovitve ukrepajte tako, da odstranite razlog za zagozdenje rezila.**
- Če želite ponovno zagnati žago v obdelovanec, ga poravnajte v rez, in preverite, da zobje rezila niso potopljivi v material. Če se rezilo zagozdi, se lahko žaga pri ponovnem zagonu premakne ali skoči nazaj.**
- Za zmanjšanje tveganja stiska rezila ali povratnega udarca, velike plošče podprite. Velike plošče se pod lastno težo lahko nagibajo. Ploščo morate na obeh straneh podpreti, blizu linije reza in blizu roba plošče.**
- Ne uporabljajte topih ali poškodovanih rezil. Nenabrušena ali nepravilno nastavljena rezila napravijo ozek rez, ki povzroča pretirano trenje, zaustavljanje rezila ali povratni sunek.**
- Faklepa ročici za nastavljanje naklona in globine reza morata biti pred začetkom uporabe žage tesno pritrjeni. Če se rezilo med rezanjem premika, to lahko povzroči zaustavitev rezila in povratni sunek.**
- Pri žaganju v obstoječe stene ali druga slepa območja bodite še posebej previdni. Rezilo, ki je potopljeno v obdelovancu, lahko zadene ob predmete, ki povzročijo povratni udarec.**

## VARNOSTNA NAVODILA ZA KROŽNO ŽAGO Z NOTRANJIM VAROVALOM NIHANJA

### Funkcija spodnjega varovala

- Pred vsako uporabo preverite, če se spodnje varovalo pravilno zapira. Če se slednje ne premika prosto in ne zapira, krožne žage ne uporabljajte. Spodnje varovala nikoli ne pritrдите v odprt položaj. Če žaga po nesreči pade na tla, se lahko spodnje varovalo skrivi. Dvignite spodnje varovalo za držalo in preverite, če se prosto premika ter se ne zadeva ob rezilo ali kak drug del.**
- Preverite delovanje varovalne vzmeti spodnjega ščita. Če varovalo in vzmet ne delujeta pravilno, ju morate pred uporabo servisirati. Zaradi poškodovanih delov ali kopičenja odpadkov obstaja možnost, da spodnji ščit ne deluje popolno.**
- Spodnje varovalo lahko odmaknete ročno, predvsem v primerih, če želite delati "potopne reze" ali "zajere". Za držalo dvignite varovalo tako, ko se rezilo dotakne obdelovanca, nato varovalo spustite, da se prosto premika. Pri ostalih vrstah rezanja, pustite, da se spodnje varovalo prosto premika in odpira glede na položaj žage.**
- Preden žago odložite, preverite, ali je spodnje varovalo zaprto. Nezaščiteno, prosto se vrteče rezilo bo povzročilo, da bo žaga odskočila in poškodovala kar ji bo na poti. Upoštevajte, da se rezilo po izklopu še nekaj časa vrti.**

## DODATNI VARNOSTNI PREDPISI ZA KROŽNO ŽAGO

1. Za žaganje lesa in podobnih materialov, uporabljajte le rezila, ki jih priporoča proizvajalec in so skladna z EN-847-1.
2. Ne nameščajte brusilnih kolutov.
3. Uporabiti samo rezila, katerih premer je v skladu z oznakami.
4. Rezilo izberite glede na vrsto materiala, ki ga boste žagali.
5. Uporabljajte le rezila, katerih oznaka števila vrtljajev je enaka ali višja, kot je število vrtljajev orodja.











## VARNOSTNA OPOZORILA ZA AKUMULATOR

- Ne razstavljajte, odpirajte ali odstranjujte celic akumulatorja.**
- Pazite, da ne povzročite kratkega stika med kontaktoma akumulatorja. Akumulatorjev nikoli ne shranjujte v škatli ali predalu, kjer bi lahko prišlo do kratkega stika zaradi stika kontaktov s prevodnimi predmeti. Kadar akumulator ni nameščen v orodju, ga hranite proč od drugih kovinskih predmetov, kot so sponke za papir, kovanci,**

ključi, žebliji, vijaki ali drugi drobni kovinski predmeti, ki bi lahko omogočili stik med kontaktoma. Če pride do stika med kontaktoma akumulatorja, to lahko povzroči požar.

- c) **Akumulatorja ne izpostavljajte vročini ali ognju. Poskrbite, da ne bo izpostavljen neposredni sončni svetlobi.**
- d) **Akumulatorja ne izpostavljajte mehanskim udarcem.**
- e) **Če opazite, da akumulator pušča, pazite, da tekočina ne bo prišla v stik z očmi. Če akumulatorska tekočina vseeno pride v stik z očmi, izperite prizadeto območje z obilo vode in poiščite zdravniško pomoč.**
- f) **Predsem pa takoj poiščite medicinsko pomoč, če ste celico ali del akumulatorja zaužili.**
- g) **Akumulator shranjujte na čistem in suhem mestu.**
- h) **Če se akumulator zamaže, ga takoj očistite s čisto in suho krpo.**
- i) **Akumulator morate pred uporabo napolniti. Pri polnjenju akumulatorja vedno upoštevajte predpisana navodila in postopke.**
- j) **Če akumulatorja ne polnite, ga odstranite iz polnilca.**
- k) **Po daljšem obdobju skladiščenja, boste za doseg maksimalne zmogljivosti akumulatorja verjetno morali slednjega nekajkrat napolniti in izprazniti.**
- l) **Akumulator deluje najbolj učinkovito, če ga uporabljate pri običajni sobni temperaturi (20 °C ± 5 °C).**
- m) **Pri odlaganju akumulatorja pazite, da boste akumulatorje, ki imajo različne elektrokemične sisteme zavrgli ločeno.**
- n) **Za polnjenje uporabljajte le polnilnike, ki jih je predpisal Worx. Nikoli ne uporabljajte polnilnikov, ki niso posebej namenjeni za polnjenje vašega akumulatorja. Polnilce, ki je lahko primeren za polnjenje ene vrste akumulatorjev, lahko pri drugi povzroči nevarnost požara.**
- o) **Nikoli ne uporabljajte polnilcev, ki niso posebej zasnovani za polnjenje vašega akumulatorja.**
- p) **Akumulatorje shranjujte izven dosega otrok.**
- q) **Za podrobnosti, si oglejte gradivo, ki je bilo priloženo akumulatorju.**
- r) **Če orodja ne uporabljate, iz njega odstranite akumulator.**
- s) **Akumulatorje odlagajte skladno s predpisi.**
- t) **V napravi ne uporabljajte celic različnih proizvajalcev, zmogljivosti, velikosti ali tipa.**
- u) **Akumulator odstranite iz originalne embalaže šele, ko ga boste potrebovali.**
- v) **Upoštevajte znaka plus (+) in minus (-) na akumulatorju ter poskrbite za njegovo pravilno uporabo.**

## SIMBOLI

	Zaradi zmanjševanja nevarnosti poškodb, se temeljito seznanite z navodili za uporabo
	Opozorilo
	Uporabljajte zaščito za ušesa
	Uporabljajte zaščito za oči.
	Nosite zaščitno masko za prah
	Če se baterije nepravilno odlaga, lahko vstopijo v vodni cikel, kar pa je lahko nevarno za ekosistem. Odpadnih baterij ne odlagajte v nesortirane komulane odpadke
	Prepovedano sežiganje.
	Odpadnih električnih naprav ne smete zavreči skupaj z ostalimi gospodinjstskimi odpadki. Dostavite jih na mesto za ločeno zbiranje odpadkov. Glede podrobnosti, se posvetujte z lokalno službo za ravnanje z odpadki.
 Li-Ion	Baterije Li-Ion Ta izdelek je označen s simbolom, ki se nanaša na 'ločeno zbiranje' za vse baterijske napajalnike in baterijski napajalnik. Nato bodo reciklirane ali razstavljene, da se zmanjša škodljiv vpliv na okolje. Baterijski napajalniki vsebujejo nevarne snovi in so zato lahko nevarni za okolje in za zdravje ljudi.
	Poskrbite, da boste pred menjavanjem dodatkov odstranili akumulator.
	Nosite zaščitne rokavice

	Zaklenjeno
	Odklenjeno
	Les
	TCT rezilo

## SESTAVNI DELI

1. VARNOSTNO STIKALO
2. ROČAJ
3. GUMB ZA SPROSTITEV AKUMULATORJA\*
4. AKUMULATOR \*
5. STIKALO ZA VKLOP/IZKLOP
6. SKALA GLOBINE REZANJA
7. ZAKLEPNI GUMB GLOBINE REZANJA
8. OSNOVNA PLOŠČA
9. GUMB ZA ZAKLEPANJE VRETENA
10. VZDOLŽNO VODILO
11. PRITRDILO ZA VZDOLŽNO VODILO
12. SESALNI NASTAVEK
13. FIKSNO VAROVALO
14. SPREDNJI ROČAJ
15. KOTNA SKALA NA OSNOVNI PLOŠČI
16. ZAKLEP NAGIBANJA OSNOVNE PLOŠČE
17. OZNAKA 45°
18. OZNAKA 0°
19. NOTRANJA PRIROBNICA
20. VRETENO
21. SPODNJE VAROVALO REZILA

22. VIJAK REZILA

23. ZUNANJA PRIROBNICA

24. REZILO

25. ROČICA SPODNJEGA VAROVALA

26. DIODA LED

\* Pri standardni dobavi niso vključeni vsi prikazani dodatki.

## TEHNIČNI PODATKI

Vrsta izdelka **WX520 WX520.X (5- zasnova naprave, predstavnik žag)**

		WX520 WX520.X**
Napetost		20 V $\overline{\text{---}}$ Max. ***
Št. vrt. brez obremenitve		6100 /min
Velikost rezila		190 mm
Vrtina rezila		30 mm
Debelina žaginega rezila	TCT rezilo	1.6 mm
Maks globina rezanja		67,5 mm
Zmogljivost rezanja	Globina rezanja pod kotom 45°	47,5 mm
	Globina rezanja pod kotom 90°	67,5 mm
Največji nagib		0-57°
Teža strojčka (Golo orodje)		2.9 kg

\*\* X = 1-999, A-Z, M1-M9 so samo za različne kupce, med temi modeli ni nobenih varnostnih sprememb.

\*\*\* Napetost je bila izmerjena brez obremenitve. Začetna napetost akumulatorja doseže maksimum 20 V. Običajna napetost je 18 V.

Kategorija	Vtipkajte	Zmogljivost
------------	-----------	-------------

20V akumulator	WA3550	1.5 Ah
	WA3550.1	1.5 Ah
	WA3551	2.0 Ah
	WA3551.1	2.0 Ah
	WA3553	4.0 Ah
20V polnilnik	WA3760	0.4 A
	WA3869	2.0 A
	WA3880	2.0 A

Priporočamo, da pribor kupite v trgovini, kjer se orodje prodaja. Za več podrobnosti glejte paket dodatne opreme. Osebe trgovine vam lahko pomagajo in svetujejo.

## PODATKI O HRUPU

Vrednotena raven zvočnega tlaka	$L_{BA}$ : dB(A)
Vrednotena raven zvočne moči	$L_{WA}$ : dB(A)
$K_{BA}$ & $K_{WA}$	dB(A)

Uporabljajte zaščito za ušesa.



## PODATKI O VIBRACIJAH

Skupne vrednosti oscilacij (vektorski seštevek treh smeri), skladno z EN 62841:

Vrednost emisije vibracij:	Rezanje lesa: $a_{rw} = 6,163 \text{ m/s}^2$
	Nezanesljivost meritve $K = 1,5 \text{ m/s}^2$

Deklarirana skupna raven vibracij ter deklarirana vrednost emisij hrupa, sta bili izmerjeni skladno s standardno testno metodo in služita primerjavi orodij med seboj.

Deklarirano skupno raven vibracij ter deklarirano vrednost emisij hrupa, lahko uporabljate tudi kot osnovo za ocenjevanje izpostavljenosti.

**⚠ OPOZORILO:** Dejanski vrednosti emisij vibracij ter hrupa med uporabo orodja, se lahko razlikujeta od navedenih, kajti nanju vpliva tudi način uporabe orodja ter vrsta obdelovanca, predvsem pa naslednje okoliščine:

Način uporabe orodja in materiali, ki jih lahko obdelujete.

Ali je orodje v dobrem stanju in ustrezno vzdrževano.

Ali uporabljate ustrezni dodatek in njegova brezhibnost.

Čvrstost oprijema ročajev in morebitna uporaba dodatkov za zmanjševanje vibracij.

Uporaba orodja za predviden namen, skladen s temi

navodili.

**Če orodja ne uporabljate pravilno, lahko povzroči vibracijski sindrom zapetja in rok.**



**OPOZORILO:** Če želimo resnično natančno oceniti raven izpostavljenosti v dejanskih okoliščinah, moramo upoštevati tudi vse faze delovnega procesa, tudi število vklopov in izklopov strojčka ter čas, ko deluje v prostem teku in neobremenjeno. To lahko znatno zmanjša raven izpostavljenosti tekom celotnega delovnega procesa.

Pomoč pri zmanjševanju tveganja pri izpostavljenosti vibracijam in hrupu.

VEDNO uporabljajte le ostre pripomočke.

Orodje vzdržujte skladno s temi navodili in poskrbite, da bo dobro namazano (kjer je potrebno).

Če boste orodje uporabljali redno, potem investirajte v dodatke za zmanjševanje vibracij in hrupa.

Delo si organizirajte tako, da boste opravila z visoko ravno vibracij izvajali v več fazah, tekom nekaj dni.

## NAVODILA ZA UPORABO



**OPOMBA:** Preden začnete uporabljati strojček, si pozorno preberite navodila.



**OPOZORILO:** Ročaja ne sproščajte, dokler se rezilo popolnoma ne ustavi, niti se ne dotikajte rezila medtem, ko se vrti.

### NAMEN UPORABE:

Orodje je namenjeno za žaganje in prečno rezanje lesa ter ostalih lesnih gradiv, pri rezanji pa mora obvezno trdno stati na obdelovancu.

### SESTAVLJANJE IN NAČIN UPORABE

OPRAVILO	SLIKA
<b>PRED ZAČETKOM UPORABE</b>	
Odstranjevanje akumulatorja	Glejte sliko A1
Polnjenje akumulatorja	Glejte sliko A2
Nameščanje akumulatorja	Glejte sliko A3
<b>SESTAVLJANJE</b>	
Montaža in odstranjevanje rezila <b>OPOMBA:</b> zaklenite ali sprostite sornik rezila; pritisnite gumb za zaklep vretena.	Glejte sliko B
<b>⚠ OPOZORILO:</b> Pred menjavanjem rezila, obvezno odstranite akumulator iz ležišča!	
Nastavljanje globine rezanja	Glejte sliko C
Nastavljanje kota rezanja	Glejte sliko D1, D2

<b>OBSŁUGA</b>	
<p>Varnostno stikalo in stikalo On/Off</p> <p> <b>OPOZORILO:</b> Zaradi preprečevanja ureznin z ostrim rezilom, nikoli ne segajte z rokami pod osnovno ploščo.</p> <p><b>OPOMBA:</b> Pri uporabi orodja priključite adapter za prah na zbiralnik prahu.</p>	Glejte sliko E
<p>Potopno in prečno rezanje</p> <p><b>OPOMBA:</b> Poravnajte rezalno linijo žaginega lista z rezalno oznako 0°.</p>	Glejte sliko F1, F2
Žaganje pod kotom	Glejte sliko G
Vzdolžno vodilo	Glejte sliko H1, H2
Odstranjevanje žagovine	Glejte sliko I

## ZA AKUMULATORSKA ORODJA

Območje temperature okolice za uporabo in shranjevanje orodja ter akumulatorja je 0°C - 45°C. Priporočeno območje temperature okolice pri polnjenju je 0°C - 40°C.

## VAROVANJE OKOLJA



Odpadnih električnih naprav ne smete zavreči skupaj z ostalimi gospodinjstskimi odpadki.

Dostavite jih na mesto za ločeno zbiranje odpadkov. Glede podrobnosti, se posvetujte z lokalno službo za ravnanje z odpadki.

### NAPOTKI ZA UPORABO ORODJA

Če se vaše orodje med delom segreje, ga približno 2-3 minute pustite delovati neobremenjenega, da se motor ohladi. Izogibajte se predolgemu delu z nizkimi hitrostmi. Rezila zaščitite pred trkom in šokom. Rezanje z veliko sile lahko bistveno zmanjša sposobnost orodja in zmanjšuje življenjsko dobo rezila. Učinkovitost žaganja in kakovost rezanja sta odvisna od stanja in števila zob rezila. Zato uporabljajte le ostra rezila, ki so primerna za rezanje izbranega materiala.

Izbira rezil: Rezila z 24 zobmi za splošno delo, približno 40 zob za fine reze, več kot 40 zob za zelo fine reze v delikatanne površine, diamanta za ploščice, cementne ploščice, itd.

Uporabljajte samo priporočena rezila.

## ORODJESKRBNOVZDRŽUJTE

### Prej vsakim prilagajanjem, servisiranjem ali vzdrževanjem, odstranite akumulator iz orodja.

Poskrbite, da bo orodje vedno čisto, in rezilo ostro. Upoštevajte navodila za mazanje in zamenjavo delov dodatne opreme. Kable orodja občasno pregledajte, in če so poškodovani, naj jih popravi pooblaščen servis. Strojčka ne rabite dodatno mazati. Strojček tudi nima nobenih delov, ki bi jih morali servisirati. Za čiščenje strojčka nikoli ne uporabljajte vode ali kemičnih sredstev. Obrišite ga le s suho krpo. Strojček vedno shranjujte na suhem mestu. Poskrbite, da bodo prezračevalne odprtine čiste. Vsi elementi krmiljenja morajo biti čisti, brez prahu.

Za zagotovitev pravilnega delovanja občasno očistite prah in ostanke materiala.

# ODPRAVLJANJE NAPAK

Simptom	Morebitni vzroki	Možna rešitev
Orodje ne deluje ko premaknete stikalo za vklop.	Akumulator ni vstavljen v ležišče. Akumulator je izprazen.	Preverite, če je akumulator pravilno povezan s kontakti v ležišču. Polnjenje akumulatorja
Globina reza je manj kot nastavljena.	Žagovina se kopiči na zadnjem delu podnožja.	Žagovino z tresenjem odstranite. Premislite o namestitvi sesalca za zbiranje praha.
Rezilo zdrava ali se vrti v prazno	Rezilo ni zadosti pritrjeno oziroma ni poravnano na vretenu.	Odstranite rezilo in ga namestite nazaj kot je opisano v poglavju <b>Montaža in odstranjevanje rezila</b> .
Rezilo ne reže naravnost.	Rezilo je topo. Rezilo ni nameščeno pravilno. Žaga ni vodena pravilno.	Na žago namestite novo, ostro rezilo. Preverite, da je rezilo pravilno nameščeno. Uporabite vzporedno vodilo.
Rezilo se na začetku rezanja odbija od obdelovanca	Rezilo se ne vrti dovolj hitro	Preden začnete rez, pustite, da rezilo doseže končno hitrost.

## IZJAVA O SKLADNOSTI

Jiangsu 215123, P.R. China

Mi,  
Positec Germany GmbH  
Grüner Weg 10, 50825 Cologne, Germany

Izjavljamo, da je izdelek,  
Opis izdelka **Akumulatorska krožna žaga**  
Vrsta izdelka **WX520 WX520.X (5- zasnova naprave, predstavnik žag)**  
Namen uporabe **Rezanje različnih materialov z vrtečim se zobatim rezilom**

skladen z naslednjimi direktivami,  
**2006/42/EC, 2011/65/EU&(EU)2015/863, 2014/30/EU**

in izpolnjuje naslednje standarde:  
**EN 62841-1, EN 62841-2-5, EN 55014-1, EN 55014-2**

Oseba, ki je pooblaščenca za skladnost tehnične dokumentacije,

**Ime Marcel Filz**  
**Naslov Positec Germany GmbH**  
**Grüner Weg 10, 50825 Cologne, Germany**



2020/07/23  
Allen Ding  
Namestnik načelnika inženir, Testiranje in certificiranje  
Positec Technology (China) Co., Ltd  
18, Dongwang Road, Suzhou Industrial Park,

**20V akumulatorska krožna žaga brez ščetk**

**SL**



[www.worx.com](http://www.worx.com)

Copyright © 2020, Positec. All Rights Reserved.