

 **BESTRON**<sup>®</sup>  
SWEET DREAMS



700  
Watts

220  
240  
Volts

50  
60  
Hz



DCPM12V  
**INSTRUCTION MANUAL**

DE

FR

NL

EN

IT

ES

SE

PL

HU

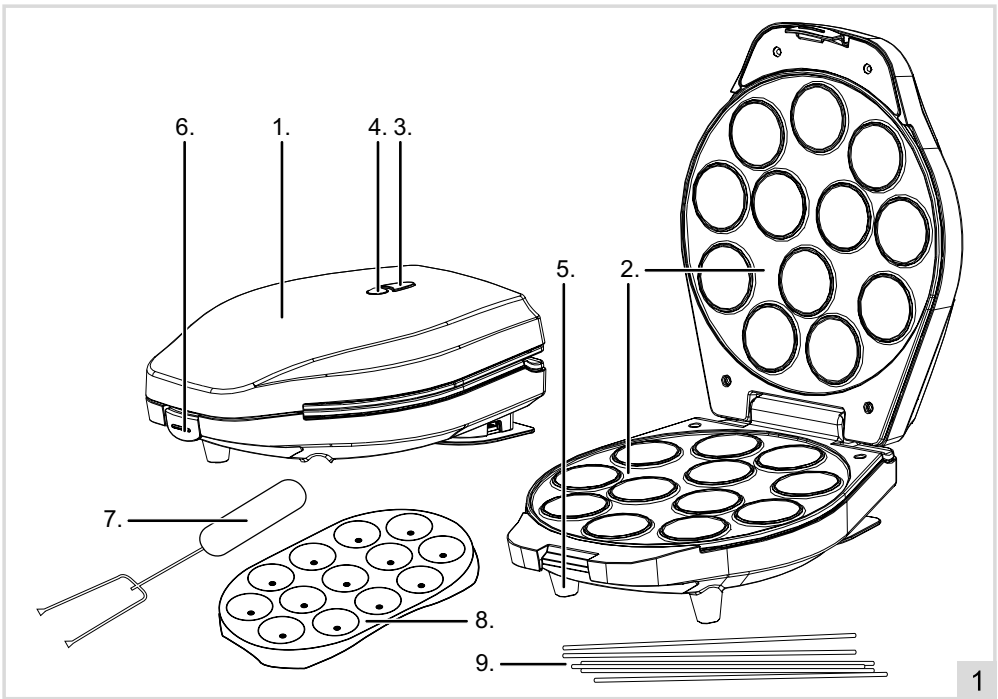

<b>DE</b>	Bedienungsanleitung	3
<b>FR</b>	Mode d'emploi	5
<b>NL</b>	Handleiding	7
<b>EN</b>	Instruction manual	9
<b>IT</b>	Istruzioni per l'uso	11

<b>ES</b>	Manual del usuario	13
<b>SE</b>	Instruktionsmanual	15
<b>PL</b>	Instrukcja użytkowania	17
<b>HU</b>	Használati utasítás	19

## SICHERHEITSBESTIMMUNGEN

---

- In dem unwahrscheinlichen Fall, dass das Gerät einen Defekt aufweist, versuchen Sie niemals, es selbst zu reparieren. Lassen Sie Reparaturen immer von einem qualifizierten Techniker durchführen.
- Dieses Gerät darf nicht von Kindern und Personen mit eingeschränkten körperlichen, sensorischen oder geistigen Fähigkeiten oder mangelnder Erfahrung und Wissen verwendet werden.
- Reinigung und Wartung sollten nicht von Kindern durchgeführt werden.
- Bewahren Sie das Gerät und das Kabel außerhalb der Reichweite von Kindern auf.
- Kinder müssen beaufsichtigt werden, um sicherzustellen, dass sie nicht mit dem Gerät spielen.
- Stellen Sie Elektrogeräte immer auf eine stabile und flache, hitzebeständige Oberfläche an einem Ort, an dem sie nicht herunterfallen können.
- Bestimmte Teile eines Elektrogeräts können warm oder sogar heiß werden. Berühren Sie diese Teile nicht, um Verbrennungen zu vermeiden.
- Lassen Sie elektrische Geräte, Kabel oder Stecker nicht mit Wasser, anderen Flüssigkeiten oder anderen Wärmequellen in Kontakt kommen.
- Das Gerät darf nicht über einen externen Zeitschalter oder ein separates System mit Fernbedienung bedient werden.
- Halten Sie das Gerät nur an den Griffen fest. Alle Metallteile können sehr heiß sein.
- Verwenden Sie keine scharfen oder Metallgegenstände auf die Grillplatten. Diese beschädigen die Antihafbeschichtung.
- Stellen Sie sicher, dass um das Gerät herum genügend Freiraum vorhanden ist.
- Stellen Sie keine schweren Gegenstände auf den Deckel, um das Gerät geschlossen zu halten.

## UMWELT

---



- Entsorgen Sie Verpackungsmaterialien wie Kunststoff und Kartons in den entsprechenden Behältern.
- Entsorgen Sie dieses Produkt am Ende seiner Nutzungsdauer nicht als normalen Hausmüll, sondern geben Sie es an einer Sammelstelle für die Wiederverwendung von Elektro- und Elektronikgeräten ab. Achten Sie auf das Symbol auf dem Produkt, der Gebrauchsanweisung oder der Verpackung.
  - Die Materialien können wie angegeben wiederverwendet werden. Indem Sie bei der Wiederverwendung, dem Recycling von Materialien oder anderen Formen der Nutzung von Altgeräten helfen, leisten Sie einen wichtigen Beitrag zum Schutz unserer Umwelt.
  - Erkundigen Sie sich bei Ihrer Gemeindeverwaltung nach der richtigen Sammelstelle in Ihrer Nähe.

## VERWENDUNG

Das Gerät ist nur für den Hausgebrauch vorgesehen und nicht für die professionelle Verwendung. Die folgende Beschreibung ist dem Bild auf Seite 2 zugeordnet:

- |                                       |                                    |
|---------------------------------------|------------------------------------|
| <b>1. Gehäuse</b>                     | <b>6. Sicherheits-verschluss</b>   |
| <b>2. Backflächen</b>                 | <b>7. Gabel</b>                    |
| <b>3. Kontrollleuchte „aufheizen“</b> | <b>8. Abkühl- und Deko-Ständer</b> |
| <b>4. Kontrollleuchte „Ein/aus“</b>   | <b>9. Stäbchen</b>                 |
| <b>5. Antirutschfüße</b>              |                                    |

1. Nehmen Sie das Gerät aus der Verpackung und entfernen Sie alle Verpackungskomponenten.
2. Reinigen Sie die Heizplatten vor dem ersten Gebrauch (siehe „Reinigung und Wartung“).
3. Stecken Sie das Netzkabel ein und lassen Sie das Gerät 10 Minuten lang erhitzen. Dadurch wird jeglicher Verpackungsgeruch vom Gerät entfernt.

### HINWEIS:

- Wenn Sie das Gerät zum ersten Mal benutzen, kann es zu leichter Rauch- und Geruchsbildung kommen. Das ist normal und verschwindet von selbst. Sorgen Sie für ausreichend Belüftung.
- Halten Sie Vögel vom Gerät fern, wenn das Gerät in Betrieb ist. Beim Erhitzen der Antihafbeschichtung auf der Platte kann ein für Vögel störender Stoff freigesetzt werden.

### Vorheizen

1. Stellen Sie das Gerät auf eine ebene und hitzeunempfindliche Oberfläche.
2. Dieses Gerät muss an eine geerdete Steckdose angeschlossen werden.
3. Stecken Sie den Stecker in die Steckdose. Die Kontrollleuchten leuchten auf und das Gerät heizt sich auf.
4. Warten Sie, bis die grüne Kontrollleuchte erlischt. Die Heizplatten haben dann die richtige Temperatur und das Gerät ist einsatzbereit.

### Cakepops backen

1. Bereiten Sie den Cake Teig gemäß dem auf der Verpackung angegebenen Rezept zu.
2. Heizen Sie das Gerät wie im Abschnitt „Vorheizen“ beschrieben vor.
3. Fetten Sie beide Backplatten ein. Verwenden Sie zum Verteilen des Öls oder der Butter einen Pinsel.
4. Geben Sie die Teigmenge in den Formen auf die unterste Backfläche, vorzugsweise mit einem Spritzbeutel.
5. Backen Sie die Cakepops, bis sie die gewünschte Farbe haben (ca. 6 Minuten). Für gleichmäßig braune Cakepops, drehen Sie die CakePops um und Backen Sie die Cakepops 4 Minuten Extra.
6. Öffnen Sie das Gerät erst, wenn die Cakepops fertig sind.
7. Nehmen Sie die Waffeln vorsichtig mit ein Gabel heraus, um die Antihafbeschichtung nicht zu beschädigen.
8. Wenn Sie fertig mit dem Backen sind, dann ziehen Sie den Stecker aus der Steckdose und öffnen Sie das Gerät, um die Backplatten abkühlen zu lassen.

### ACHTUNG:

- Verwenden Sie keine Kunststoff-Spritzbeutel, dieser können schmelzen bei Kontakt mit den Platten.
- Die normale Zubereitungsdauer beträgt ca. 6 Minuten.
- Das Heizelement schaltet sich während der Benutzung ein und aus, um die eingestellte Temperatur der Grillplatte konstant zu halten. Die Kontrollleuchte schaltet sich folglich auch ein und aus.

**Tip:** Tauchen Sie die Spitze der Stäbchen in die Glasur oder Schokolade, bevor Sie sie in die Cake-Pops stecken. Dadurch wird sichergestellt, dass die Cake-Pops fest auf den Stäbchen stecken bleiben.

## REINIGUNG UND WARTUNG

Reinigen Sie die Waffeleisen nach jedem Gebrauch.

1. Ziehen Sie den Stecker aus der Steckdose und lassen Sie das Gerät vollständig abkühlen.
2. Reinigen Sie das Gerät mit einem feuchten Tuch. Bei Bedarf können Sie das Gerät mit Seifenwasser reinigen. Lassen Sie keine Flüssigkeit in das Gerät gelangen.
3. Trocknen Sie das Gerät nach der Reinigung gründlich ab.

### HINWEIS:

- Verwenden Sie keine aggressiven oder abrasiven Reinigungsmittel oder scharfen Gegenstände (wie Messer oder harte Bürsten) beim Reinigen.

## SERVICE

Im Fall einer Fehlfunktion besuchen Sie bitte [www.bestron.com/service](http://www.bestron.com/service), um Hilfe zu erhalten.

## CONSIGNES DE SÉCURITÉ

---

- Si l'appareil devait tomber en panne, n'essayez jamais de le réparer vous-même. Faites toujours réaliser les réparations par un technicien qualifié.
- Cet appareil ne peut pas être utilisé par des enfants ou des personnes aux capacités physiques, sensorielles ou mentales réduites ou non qualifiées et sans expérience.
- Le nettoyage et l'entretien ne peuvent pas être réalisés par des enfants.
- Gardez l'appareil et le câble hors de portée des enfants.
- Il faut surveiller les enfants pour s'assurer qu'ils ne jouent pas avec l'appareil.
- Placez toujours les appareils électriques sur des supports stables, plats et résistants à la chaleur, à un endroit où ils ne peuvent pas tomber.
- Certains composants d'un appareil électrique peuvent être chaud, voire bouillants. Ne les touchez pas pour éviter de vous brûler.
- Veillez à ce que les appareils électriques, les cordons et les fiches ne soient pas en contact avec de l'eau, d'autres liquides ou d'autres sources de chaleur.
- L'appareil ne peut pas être mis en marche à l'aide d'un minuteur externe ou par un système séparé à télécommande.
- Tenez toujours l'appareil par les poignées, tous les composants en métal peuvent être très chauds.
- N'utilisez pas d'objets tranchants ou métalliques sur les plaques. Ils endommagent le revêtement antiadhésif.
- Veillez à avoir suffisamment d'espace autour de l'appareil.
- Ne placez pas d'objet lourd sur le couvercle pour garder l'appareil fermé.

## ENVIRONNEMENT

---

-  Jetez les emballages comme le plastique et les boîtes dans les conteneurs prévus à cet effet
- Ne pas jeter ce produit à la fin de sa durée de vie dans les déchets ménagers normaux, mais dans un point de collecte pour recyclage des appareils électriques et électroniques. Faites attention au symbole sur le produit, le mode d'emploi ou l'emballage.
- Les matériaux peuvent être réutilisés, comme indiqué. Grâce à votre aide pour la réutilisation, la transformation des matériaux et autres formes de valorisation des anciens appareils, vous contribuez grandement à la préservation de notre environnement.
- Informez-vous auprès de votre commune pour connaître le point de collecte approprié près de chez vous.

## FONCTIONNEMENT

---

L'appareil est uniquement destiné à un usage domestique et non à un usage professionnel. La description suivante fait partie de l'illustration page 2

- |  |   |
|--|---|
| 1. <b>Corps de l'appareil</b>          | 6. <b>Agrafe de fermeture</b>                         |
| 2. <b>Plaques</b>                      | 7. <b>Fourchette</b>                                  |
| 3. <b>Lampes témoin "réchauffage"</b>  | 8. <b>Plateau de refroidissement et de décoration</b> |
| 4. <b>Lampes témoin "marche/arrêt"</b> | 9. <b>Bâtons</b>                                      |
| 5. <b>Pieds antidérapants</b>          |   |

1. Retirez l'appareil de l'emballage et enlevez tous les éléments de l'emballage.
2. Avant la première utilisation, nettoyez la plaque de cuisson (voir « Nettoyage et entretien »).
3. Branchez le cordon d'alimentation et laissez l'appareil chauffer pendant 10 minutes. Cela éliminera toute odeur d'emballage de l'appareil.

### ATTENTION :

- La première fois que vous utilisez l'appareil, il peut y avoir un léger dégagement de fumée ou une odeur spécifique peut apparaître. C'est normal et cela disparaît tout seul. Veillez à avoir une aération suffisante.
- Tenez les oiseaux hors de portée de l'appareil quand il fonctionne. Lorsque le revêtement antiadhésif chauffe, de la poussière peut être libérée qui est nocive pour les oiseaux.

### Préchauffer

1. Placez l'appareil sur un support plat et résistant à la chaleur.
2. Cet appareil doit être raccordé à une prise de courant reliée à la terre.
3. Branchez la fiche dans la prise de courant, les témoins lumineux s'allument et l'appareil chauffe.
4. Attendez que le témoin lumineux vert s'éteigne, les plaques de cuisson sont alors à bonne température et l'appareil est prêt à l'emploi.

### Cuisson des cakepops

1. Préparez la pâte selon la recette.
2. Préchauffez l'appareil, comme décrit sous 'Préchauffage'.
3. Graissez les deux plaques. Utilisez un pinceau pour répartir l'huile ou le beurre.
4. Diviser la pâte sur les formes de la plaque inférieure, de préférence avec une poche.
5. La bride de fermeture, et laissez les cake-pops cuire jusqu'à ce qu'elles soient parfaitement dorées.
6. Ouvrez l'appareil uniquement lorsque les cakepops sont prêtes.
7. Sortez les cakepops avec l'aide de la fourchette, il faut faire attention de ne pas endommager le revêtement anti-adhésif.
8. Lorsque la cuisson est terminée, débranchez l'appareil, puis ouvrez-le pour faire refroidir les plaques de cuisson.

### ATTENTION :

- Ne pas utiliser la poche à douille en plastique, que peut fondre au contact avec les plaques.
- La cuisson des cake-pops dure environ ca. 6 minutes. Pour les cake-pops uniformément doré, tourner les cake-pops à la vice versa et faite cuire 4 minutes en plus.
- Pendant que l'appareil est en marche, la résistance thermique s'allume et s'éteint pour maintenir la plaque à une température constante. La lampe témoin s'allume et s'éteint donc aussi.

**Conseil:** Tremper l'extrémité des bâtons dans le chocolat ou de glaçure, avant que vous le pousser dans le cake-pop. Cela garantit que le cake-pop colle au bâton.

## NETTOYAGE ET ENTRETIEN

---

Nettoyez l'appareil chaque fois que vous l'avez utilisé.

1. Débranchez la fiche et laissez refroidir complètement l'appareil.
2. Nettoyez l'appareil avec un chiffon humide. Si nécessaire, vous pouvez nettoyer le gaufrier avec de l'eau savonneuse. Assurez-vous qu'aucun liquide ne pénètre dans l'appareil.
3. Essuyez soigneusement l'appareil après le nettoyage.

### ATTENTION :

- N'utilisez pas de produits de nettoyage agressifs ou abrasifs ou d'objets tranchants (couteaux, brosses dures) lors du nettoyage.

## SERVICE

---

En cas de dysfonctionnement, veuillez visiter [www.bestron.com/service](http://www.bestron.com/service) pour obtenir de l'aide.

## VEILIGHEIDSVOORSCHRIFTEN

---

- Mocht het apparaat onverhoopt defect raken, probeer dan nooit zélf de reparatie uit te voeren. Laat reparaties altijd uitvoeren door een gekwalificeerde monteur.
- Dit apparaat mag niet worden gebruikt door kinderen en personen met verminderde lichamelijke, zintuiglijke of geestelijke vermogens of gebrek aan ervaring en kennis.
- Reiniging en onderhoud moeten niet worden gedaan door kinderen.
- Houd het toestel en de kabel buiten bereik van kinderen.
- Kinderen moeten in de gaten gehouden worden om er zeker van te zijn dat ze niet met het apparaat spelen.
- Plaats elektrische apparaten altijd op een stabiele en vlakke, hittebestendige ondergrond, op een plaats waar het niet kan vallen.
- Bepaalde delen van een elektrisch apparaat kunnen warm of zelfs heet worden. Raak deze niet aan om te voorkomen dat u zich verbrandt.
- Zorg ervoor dat elektrische apparaten, snoeren of stekkers niet in aanraking komen met water, andere vloeistoffen of andere hittebronnen.
- Het apparaat mag niet in werking worden gesteld door middel van een externe tijdschakelaar, of door een afzonderlijk systeem met afstandsbediening.
- Houd het apparaat alleen vast bij de handgrepen. Alle metalen delen kunnen zeer heet zijn.
- Gebruik geen scherpe of metalen voorwerpen op de bakplaat. Deze beschadigen de anti-aanbaklaag.
- Zorg voor voldoende vrije ruimte rondom het apparaat.
- Plaats geen zware voorwerpen op het deksel om het apparaat dicht te houden.

## MILIEU

---

-  Werp verpakkingsmateriaal zoals plastic en dozen in de daarvoor bestemde containers.
- Dit product aan het eind van de gebruiksduur niet inleveren als normaal huishoudelijk afval, maar bij een inzamelpunt voor hergebruik van elektrische en elektronische apparatuur. Let op het symbool op het product, de gebruiksaanwijzing of de verpakking.
- De materialen kunnen hergebruikt worden zoals aangegeven. Door uw hulp bij hergebruik, de verwerking van de materialen of ander vormen van de benutting van oude apparatuur levert u een belangrijke bijdrage aan de bescherming van ons milieu.
- Informeer bij de gemeente naar het juiste inzamelpunt bij u in de buurt.

## GEBRUIK

---

Het apparaat is alleen bedoeld voor huishoudelijke doeleinden, niet voor professioneel gebruik.

De volgende beschrijving hoort bij de afbeelding op pagina 2.

- |   |   |
|---|---|
| 1. <b>Behuizing</b>                             | 6. <b>Veiligheidsclip</b>               |
| 2. <b>Bakplaten</b>                             | 7. <b>Uitneemvork</b>                   |
| 3. <b>Indicatielampje “gereed voor gebruik”</b> | 8. <b>Afkoel- en decoratiestandaard</b> |
| 4. <b>Indicatielampje “aan/uit”</b>             | 9. <b>Stokjes</b>                       |
| 5. <b>Antislipvoetjes</b>                       |   |

1. Haal het apparaat uit de verpakking en verwijder alle verpakkingsonderdelen.
2. Reinig de bakplaten om eventuele resten van het fabricageproces te verwijderen (zie ‘Reiniging en onderhoud’).
3. Steek de stekker in het stopcontact en laat het apparaat gedurende 10 minuten verwarmen. Zo verwijdert u de eventuele verpakkingsgeur uit het apparaat.

LET OP:

- De eerste keer dat u het apparaat in gebruik neemt, kan er lichte rookontwikkeling en een specifieke geur ontstaan. Dit is normaal en zal vanzelf verdwijnen. Zorg voor voldoende ventilatie.
- Houd vogels uit de buurt van het apparaat als het apparaat in werking is. Bij het verwarmen van de anti aanbaklaag op de bakplaat kan een stof vrijkomen die schadelijk is voor vogels.

### Voorverwarmen

1. Zet het apparaat op een vlakke en hittebestendige ondergrond.
2. Dit apparaat moet aangesloten worden op een stopcontact met brandaarde.
3. Steek de stekker in het stopcontact. De indicatielampjes gaan branden en het apparaat warmt op.
4. Wacht tot het groene indicatielampje uit gaat. De bakplaten zijn dan op de juiste temperatuur en het apparaat is klaar voor gebruik.

### Cakepops bakken

1. Bereid het cakedeeg volgens het recept op de verpakking.
2. Verwarm het apparaat voor zoals beschreven in ‘Voorverwarmen’.
3. Vet beide bakplaten in. Gebruik een kwastje voor het verdelen van de olie of boter.
4. Verdeel het beslag over de vormen in de onderste bakplaat, bij voorkeur met een spuitzak.
5. Bak de cakepops tot ze de gewenste kleur hebben.
6. Open het apparaat als de cakepops klaar zijn.
7. Verwijder de cakepops voorzichtig met een vork om de anti aanbaklaag niet te beschadigen.
8. Als u klaar bent met het bakken van cakepops, neem dan de stekker uit het stopcontact en open het apparaat om de bakplaten te laten afkoelen.

LET OP:

- Gebruik geen plastic spuitzak, deze kan smelten bij contact met de bakplaat.
- De normale bereidingstijd bedraagt ca. 6 minuten. Voor egaal gebruikte cake-pops kunt u de cake-pops omdraaien en nog circa 4 minuten extra bakken.
- Het verwarmingselement zal tijdens het gebruik in- en uitschakelen om de temperatuur van de bakplaat constant te houden. Het indicatielampje zal dus ook aan en uit gaan.

Tip: doop voordat u stokjes in de cakepops steekt het uiteinde ervan in de gesmolten chocolade of glazuur die u voor de decoratie gebruiken wilt. Dit zorgt ervoor dat de cakepops goed op het stokje blijven zitten.

## REINIGING EN ONDERHOUD

---

Reinig het apparaat na ieder gebruik.

1. Neem de stekker uit het stopcontact en laat het apparaat volledig afkoelen.
2. Reinig het apparaat met een vochtige doek. Indien nodig kunt u het apparaat reinigen met een sopje. Zorg ervoor dat er geen vloeistof in het apparaat komt.
3. Droog het apparaat na het reinigen grondig.

LET OP:

- Gebruik bij het reinigen geen agressieve of schurende reinigingsmiddelen of scherpe voorwerpen (zoals messen of harde borstels)

## SERVICE

---

Mocht zich onverhoopt een storing voordoen, dan kunt u contact opnemen met de BESTRON-servicedienst: [www.bestron.com/service](http://www.bestron.com/service)



## SAFETY INSTRUCTIONS

---

- In the unlikely event that the device should become defective, never try to carry out the repair yourself. Always have repairs carried out by a qualified technician.
- This appliance should not be used by children and persons with reduced physical, sensory or mental capacity or lack of experience or knowledge.
- Cleaning and maintenance should not be done by children.
- Keep the device and cable out of reach of children.
- Children must be supervised to ensure that they do not play with the appliance.
- Always place electrical appliances on a stable and flat, heat-resistant surface, in a place where it cannot fall.
- Certain parts of an electrical appliance can become warm or even hot. To avoid burns, do not touch these parts of the device.
- Do not allow electrical devices, cables or plugs to come into contact with water, other liquids or other heat sources.
- The appliance must not be operated by means of an external timer switch, or by a separate system with remote control.
- Only hold the device by the handles. All metal parts can be very hot.
- Do not use sharp or metal objects on the grill plates. These damage the non-stick coating.
- Provide enough space around the device.
- Do not place heavy objects on the lid to keep the device closed.

## ENVIRONMENT

---

-  Dispose of packaging materials such as plastic and boxes in the appropriate containers.
- Do not hand this product in as normal household waste at the end of its life cycle, but hand it in at a collection point for reuse of electrical and electronic equipment. Look for the symbol on the product, instructions for use or packaging.
- The materials can be reused as indicated. By helping with reuse, recycling of materials or other forms of use of old equipment, you are making an important contribution to protecting the environment
- Ask the municipality for the correct collection point in your area.

## OPERATION

The appliance is intended only for domestic use, not for professional use.

The following description is associated with the image on page 2:

- |  |   |
|--|---|
| <ol style="list-style-type: none"> <li>1. <b>Housing</b></li> <li>2. <b>Baking plates</b></li> <li>3. <b>"Heating" pilot light</b></li> <li>4. <b>"On/off" pilot light</b></li> <li>5. <b>Non-slip feet</b></li> </ol> | <ol style="list-style-type: none"> <li>6. <b>Safety lock clip</b></li> <li>7. <b>Removing fork</b></li> <li>8. <b>Cooling- and decorating-tray</b></li> <li>9. <b>Sticks</b></li> </ol> |
|--|---|

1. Unpack the device and remove all packaging parts.
2. Clean the baking tray before using for the first time (see 'Cleaning and maintenance').
3. Plug in the power cord and let the appliance heat for 10 minutes. This will remove any packaging odor from the device.

### PLEASE NOTE:

- The first time you use the appliance, it may produce slight smoke and a specific odour. This is normal and will disappear on its own. Ensure sufficient ventilation.
- Keep birds away from the appliance when the appliance is in operation. When heating the non-stick coating on the baking tray, a substance can be released that is a nuisance to birds.

### Preheating

1. Place the appliance on a flat, level surface.
2. This appliance must be connected to an earthed socket.
3. Plug the power cord into the wall outlet. The indicator lights come on and the appliance heats up.
4. Wait for the green indicator light to turn off. The baking trays are then at the right temperature and the appliance is ready for use.

### Baking cakepops

1. Prepare the cakepop batter using the recipe given on the packaging.
2. Preheat the appliance as explained in 'Preheating'.
3. Grease both baking plates. Use a brush to spread the oil or butter over the surface.
4. Divide the mixture over the forms in the lower baking plate, preferably with a piping bag.
5. Bake the cakepops until they have the desired colour.
6. Open the appliance once the cakepops are ready.
7. Carefully remove the cake-pops with a fork; take care not to damage the non-stick coating.
8. Once you have finished baking cakepops, remove the plug from the plug socket and open the appliance to allow the baking plates to cool down.

### ATTENTION:

- Do not use a plastic piping bag, it could melt when it comes into contact with the baking plates.
- The normal preparation time is approximately 6 minutes. For evenly browned cake-pops you may turn around the cake-pops and bake them for approximately 4 extra minutes.
- During use the heating element will switch on and off to keep the temperature of the baking plate constant. Consequently, the indicator light will also occasionally be illuminated.

**Tip:** Before you put them into the cake-pops, dip the ends of the sticks into the glaze or molten chocolate you plan on using for the decoration. This ensures that the cake-pops remain on their sticks.

## CLEANING AND MAINTENANCE

Clean the appliance after each use.

1. Disconnect from mains power supply and let the appliance cool down.
2. Clean the appliance with a damp cloth. If necessary, you can clean the appliance with soapy water. Do not allow liquid to enter the device.
3. Dry the device thoroughly after cleaning.

### PLEASE NOTE:

- Do not use aggressive or abrasive cleaning agents or sharp objects (such as knives or hard brushes) when cleaning.

## SERVICE

If an unexpected problem occurs, please visit [www.bestron.com/service](http://www.bestron.com/service) for assistance.

## NORME DI SICUREZZA

---

- Nell'improbabile caso in cui il dispositivo risulti difettoso, non tentare mai di ripararlo da solo. Fai eseguire sempre le riparazioni da un tecnico qualificato.
- Questo apparecchio non deve essere utilizzato da bambini e da persone con ridotte capacità fisiche, sensoriali o mentali o con mancanza di esperienza o conoscenza.
- La relativa pulizia e manutenzione non devono essere mai effettuate da bambini.
- Tenere il dispositivo e il relativo cavo di alimentazione fuori dalla portata dei bambini.
- I bambini devono essere sorvegliati per accertarsi che non giochino mai con questo dispositivo.
- Posizionare sempre gli apparecchi elettronici su una superficie stabile e in piano, che sia resistente al calore, e in un luogo in cui non possano cadere a terra.
- Alcune componenti dell'apparecchio elettronico possono riscaldarsi o addirittura essere roventi. Per evitare ustioni, non toccare mai queste componenti del dispositivo.
- Fai in modo che i dispositivi elettronici, i cavi di alimentazione o le spine non entrino mai a contatto con acqua, altri liquidi o siano posti troppo vicino ad altre fonti di calore.
- L'apparecchio non deve essere messo in funzione con un timer esterno o un sistema separato provvisto di telecomando.
- Tieni il dispositivo solo per i manici. Tutte le componenti metalliche possono diventare roventi.
- Non utilizzare oggetti appuntiti o metallici sulle piastre della griglia. Danneggerebbero il rivestimento antiaderente.
- Riserva uno spazio sufficiente intorno al dispositivo.
- Non mettere oggetti pesanti sul coperchio per tenere chiuso il dispositivo.

## DISPOSIZIONI AMBIENTALI

---

- Smaltire i materiali di imballaggio quali la plastica e le scatole negli appositi contenitori.
- Al termine del ciclo di vita, non trattare il prodotto come fosse un normale rifiuto domestico, portalo piuttosto in un punto di raccolta per il riutilizzo di apparecchiature elettriche ed elettroniche. Cerca il simbolo sul prodotto stesso, nelle istruzioni per l'uso o sull'imballaggio.
- I materiali possono essere riutilizzati come ivi specificato. Contribuendo al riutilizzo, al riciclaggio di materiali o ad altre forme di uso di vecchie apparecchiature, stai dando un importante contributo per la salvaguardia dell'ambiente.
- Chiedi al tuo Comune dove si trova il punto di raccolta più vicino a te.

## FUNZIONAMENTO

L'apparecchio è destinato esclusivamente all'uso domestico, non a quello professionale. La seguente descrizione si riferisce all'immagine presente a pagina 2

- |   |  |
|---|--|
| 1. <b>Corpo dell'apparecchio</b>        | 6. <b>Blocco di sicurezza</b>                        |
| 2. <b>Piastre di cottura</b>            | 7. <b>Forche</b>                                     |
| 3. <b>Spia luminosa "Riscaldamento"</b> | 8. <b>Vassoio di raffreddamento e di decorazione</b> |
| 4. <b>Spia luminosa "Accesa/spenta"</b> | 9. <b>Bastoni</b>                                    |
| 5. <b>Piedini antiscivolo</b>           |  |

1. Togli il dispositivo dalla confezione e rimuovi le parti dell'imballaggio.
2. Pulisci la teglia prima di utilizzarla per la prima volta (vedi "Pulizia e manutenzione").
3. Collegare il cavo di alimentazione e lasciare riscaldare la macchina per 10 minuti. Ciò rimuoverà qualsiasi odore di imballaggio dal dispositivo.

### ATTENZIONE:

- La prima volta che si utilizza l'apparecchio, può produrre un po' di fumo e un odore particolare. È perfettamente normale, scompariranno da soli. Devi garantire una sufficiente ventilazione nell'ambiente.
- Tenere gli uccelli lontani dall'apparecchio quando è in funzione. Quando si riscalda il rivestimento antiaderente sulla piastra, potrebbe sprigionarsi una sostanza che è nociva per gli uccelli.

### Preriscaldamento

1. Posiziona l'apparecchio su una superficie liscia e in piano.
2. L'apparecchio deve essere collegato a una presa di corrente con messa a terra.
3. Inserisci il cavo di alimentazione nella presa di corrente a muro. Si accenderanno le spie e l'apparecchio inizierà a scaldarsi.
4. Attendi lo spegnimento della spia verde. Le teglie sono ora alla giusta temperatura e la macchina è pronta per l'uso.

### Preparazione delle cakepops

1. Preparare l'impasto per le cake-pops seguendo le istruzioni della ricetta riportata sulla confezione del prodotto.
2. Preriscaldare l'elettrodomestico seguendo le istruzioni descritte nella sezione "Preriscaldamento".
3. Oliare o imbrattare entrambe le piastre di cottura: per distribuire uniformemente l'olio o il burro si consiglia di utilizzare un pennello da cucina.
4. Dividere la pasta nei forme della piastra di base, preferibilmente con una tasca da pasticciere.
5. Lasciare la cakepops cuocere fino a quando sono ben dorati.
6. Una volta pronte le cakepops, aprire l'apparecchio.
7. Rimuovere le cakepops con forcella, fare attenzione a non danneggiare il rivestimento antiaderente.
8. Una volta terminata la cottura delle cakepops, estrarre la spina dalla presa di corrente e aprire l'apparecchio per fare raffreddare le piastre di cottura.

### ATTENZIONE:

- Non utilizzare sacchetto di plastica tubazioni che può fondere a contatto con le piastre.
- Cucinare la cake-pops dura ca. 6 minuti. Per la cake-pops uniformemente dorati, girare la cake-pops e viceversa cotte 4 minuti in più.
- Durante l'uso del prodotto, la resistenza si attiverà e disattiverà per mantenere costante la temperatura della piastra di cottura. Pertanto, anche la spia luminosa si accenderà e spegnerà di conseguenza.

**Suggerimento:** Immergere le estremità dei bastoncini di cioccolato o glassa, prima di spingerlo nella cake-pop. Questo assicura che la cake-pop bastone a bastone.

## PULIZIA E MANUTENZIONE

Pulisci la macchina per cialde dopo ogni utilizzo.

1. Scollega l'apparecchio dalla presa di corrente e lascia che si raffreddi.
2. Pulisci la piastra con un panno umido. Se necessario, puoi pulirla con dell'acqua saponata. Non devi far entrare però il liquido nel dispositivo.
3. Asciugalo con cura dopo le operazioni di pulizia.

### ATTENZIONE:

- Non utilizzare detergenti aggressivi, abrasivi né oggetti appuntiti (per esempio, coltelli o spazzole dure) durante le operazioni di pulizia.

## SERVIZIO ASSISTENZA

Nell'indesiderata eventualità di un malfunzionamento, contattare il servizio assistenza BESTRON visitando il seguente sito: [www.bestron.com/service](http://www.bestron.com/service)

## **NORMAS DE SEGURIDAD**

---

- En el improbable caso de que el aparato se averíe, nunca intente repararlo usted mismo. Encargue siempre las reparaciones a un técnico cualificado.
- Este aparato no debe ser utilizado por niños o personas con discapacidades físicas, sensoriales o mentales, o con falta de experiencia o conocimientos limitados.
- La limpieza y el mantenimiento no deben ser realizados por los niños.
- Mantenga el aparato y el cable fuera del alcance de los niños.
- Los niños deben ser supervisados para garantizar que no jueguen con el dispositivo.
- Coloque siempre los aparatos eléctricos sobre una superficie estable y plana resistente al calor, en un lugar del que no puedan caer.
- Algunas partes de la herramienta eléctrica pueden calentarse algo o incluso mucho. No deben tocarse, para evitar quemarse.
- No permita que los aparatos eléctricos, cables o enchufes entren en contacto con el agua, otros líquidos u otras fuentes de calor.
- El aparato no debe encenderse por medio de un temporizador externo, ni por un sistema de control remoto separado.
- Sujete el aparato sólo por las asas. Todas las partes metálicas pueden estar muy calientes.
- No utilice objetos afilados o metálicos en las placas de la parrilla, ya que dañarán el revestimiento antiadherente.
- Asegúrese de que hay suficiente espacio libre alrededor del aparato.
- No coloque objetos pesados sobre la tapa para mantenerla cerrada.

## **MEDIO AMBIENTE**

---

-  Deseche el material de embalaje, como el plástico y las cajas, en los contenedores adecuados.
- Al final de su vida útil, no elimine este producto como residuo doméstico normal. Llévelo a un punto de recogida y reutilización de equipos eléctricos y electrónicos. Observe el símbolo que aparece en el producto, en el manual de usuario o en el embalaje.
- Los materiales pueden reutilizarse como se indica. Ayudando a reutilizar, eliminar o reciclar de alguna manera los equipos antiguos, usted contribuye de manera importante a la protección de nuestro medio ambiente.
- Pregunte a su ayuntamiento por el punto de recogida adecuado en su barrio.

## FUNCIONAMIENTO

---

El aparato está diseñado únicamente para su uso doméstico, no para uso profesional. La siguiente descripción está asociada con la imagen de la página 2:

- |  |   |
|--|---|
| 1. <b>Carcasa</b>                                | 6. <b>Cerradura de seguridad</b>              |
| 2. <b>Placas de asado</b>                        | 7. <b>Tenedor</b>                             |
| 3. <b>Piloto indicador "calentar"</b>            | 8. <b>Plataforma de apoyo y la decoración</b> |
| 4. <b>Piloto indicador "Encendido / apagado"</b> | 9. <b>Pincho</b>                              |
| 5. <b>Patas antideslizante</b>                   |   |

1. Saque el aparato del embalaje y retire todos los componentes del embalaje.
2. Limpie la plancha antes de utilizarla por primera vez (véase "Limpieza y mantenimiento").
3. Enchufe el enchufe de red y deje que el dispositivo se caliente durante 10 minutos. Esto eliminará los olores del embalaje del dispositivo.

### ATENCIÓN:

- La primera vez que utilice el aparato, puede producirse una ligera acumulación de humo y un olor específico. Esto es normal y desaparecerá por sí mismo. Asegúrese de que haya una ventilación adecuada.
- Mantenga los pájaros alejados del aparato cuando esté en funcionamiento. Cuando la capa antiadherente de la plancha se calienta, puede desprenderse una sustancia que puede resultar molesta para los pájaros.

### Pre calentamiento

1. Coloque el aparato en una superficie plana y resistente al calor.
2. Este aparato debe estar conectado a una toma de corriente con toma a tierra.
3. Enchufe el cable en la toma de corriente. Los pilotos se iluminarán y el aparato se calentará.
4. Espere a que se apague la luz verde. Las placas están ahora a la temperatura correcta y el aparato está listo para su uso.

### Asar cakepops

1. Prepare la mezcla según la receta que viene en el embalaje.
2. Deje calentar el aparato tal como se describe en el capítulo 'Precalear'.
3. Engrase ambas placas de asado. Use una brocha para repartir bien el aceite o la mantequilla.
4. Dividir la masa en los métodos de la placa inferior, de preferencia con un bolsa de tuberías.
5. Ase los cakepops hasta que tengan el color deseado.
6. Abra el aparato cuando los cakepops estén listos.
7. Quitar cakepops con el tenedor, tener cuidado de no dañar el recubrimiento antiadherente.
8. Cuando haya terminado de asar los cake-pops, retire el enchufe de la toma de alimentación y abra el aparato para dejarlo enfriar.

### ATENCIÓN:

- No use bolsa de tuberías de plástico que se puede fundir en contacto con las placas.
- Cocinar la cake-pops dura aprox. 6 minutos. Para la cake-pops que se dore uniformemente, girar la cake-pops viceversa y cocinar 4 minutos más.
- Durante el uso del aparato, el elemento calefactor irá conectándose y desconectándose para mantener la temperatura de la placa de asado a un nivel constante. El testigo también se encenderá y se apagará correspondientemente.

**Sugerencia:** Sumerja las puntas de palos en chocolate o esmalte, antes de ser empujado en el pastel-pop. Esto asegura que el palo de la cake-pop a pegarse.

## LIMPIEZA Y MANTENIMIENTO

---

Limpia la gofrera después de cada uso.

1. Retire el enchufe de la toma de corriente y deje que el aparato se enfríe completamente.
2. Limpie el aparato con un paño húmedo. Si es necesario, limpie la gofrera con agua jabonosa. Asegúrese de que no entre nada de líquido en el aparato.
3. Seque bien el aparato después de limpiarlo.

### ATENCIÓN:

- No utilice productos de limpieza agresivos o abrasivos ni objetos afilados (como cuchillos o cepillos duros).

## SERVICIO DE ATENCIÓN

---

Si hubiera una avería inesperada, póngase en contacto con el servicio de atención BESTRON:  
[www.bestron.com/service](http://www.bestron.com/service)

## SÄKERHETSFÖRESKRIFTER

---

- I den osannolika händelsen att enheten skulle bli defekt, försök aldrig utföra reparationen själv. Få alltid reparationer utförda av en kvalificerad tekniker.
- Denna apparat ska inte användas av barn och personer med nedsatt fysisk, sensorisk eller mental kapacitet eller brist på erfarenhet eller kunskap.
- Rengöring och underhåll skall inte utföras av barn.
- Förvara enheten och kabeln utom räckhåll för barn.
- Barn måste övervakas för att se till så att de inte leker med apparaten.
- Placera alltid elektriska apparater på en stabil och platt, värmetålig yta, på en plats där de inte kan falla.
- Vissa delar av en elektrisk apparat kan bli varma eller till och med heta. För att undvika brännskador, rör inte dessa delar av enheten.
- Låt inte elektriska enheter, kablar eller kontakter komma i kontakt med vatten, andra vätskor eller värmekällor.
- Apparaten får inte användas med hjälp av en extern timeromkopplare, eller av ett separat system med fjärrkontroll.
- Håll bara enheten i handtagen. Alla metalldelar kan vara mycket varma.
- Använd inte vassa eller metallföremål på grillplattorna. Dessa skadar non-stick beläggningen.
- Lämna tillräckligt utrymme runt enheten.
- Placera inte tunga föremål på locket för att hålla enheten stängd.

## MILJÖ

---

 Avyttra förpackningsmaterial som plast och lådor i lämpliga behållare.

- Lämna inte in produkten som vanligt hushållsavfall vid slutet av livscykeln, utan lämna in den vid en uppsamlingsplats för återanvändning av elektrisk och elektronisk utrustning. Leta efter symbolen på produkten, bruksanvisningen eller förpackningen.
- Materialen kan återanvändas som indikerats. Genom att hjälpa till med återanvändning av material eller andra former av användning av gammal utrustning, gör du ett viktigt bidrag till att skydda miljön.
- Fråga kommunen om rätt insamlingsplats i ditt område.

## ANVÄNDNING

---

Enheten är endast avsedd för hushållsbruk, inte för professionellt bruk.

Följande beskrivning är associerad med bilden på sidan 2

1. **Hölje**
2. **Bakplattor**
3. **Kontrollampa "Uppvärmning"**
4. **"På/Av" kontrollampa**
5. **Halkskyddade fötter**
6. **Säkerhetslåsklämma**
7. **Borttagningsgaffel**
8. **Kyl- och dekoreringsbricka**
9. **Pinnar**

1. Packa upp enheten och ta bort alla förpackningsmaterialdelar.
2. Rengör bakplåten innan första användningen (se "Rengöring och underhåll").
3. Anslut strömsladden och låt enheten värmas upp i 10 minuter. Detta tar bort eventuell förpackningslukt från enheten.

### OBSERVERA:

- Första gången du använder apparaten kan den avge lite rök och en viss lukt. Detta är normalt och kommer att försvinna av sig själv. Säkerställ tillräcklig ventilation.
- Håll fåglar borta från enheten när den är i bruk. Vid uppvärmning av non-stick beläggning på bakplåten, kan en substans frigöras som är en olägenhet för fåglar.

### Förvärmning

1. Placera enheten på en platt, jämn yta.
2. Denna apparat måste anslutas till ett jordat uttag.
3. Koppla in nätsladden i vägguttaget. Indikatorlampan tänds och apparaten värms upp.
4. Vänta tills den gröna indikatorlampan slocknar. Bakplåtarna har då rätt temperatur och apparaten är klar att användas.

### Baka cakepops

1. Förbered cakepopsmeten med hjälp av receptet som anges på förpackningen.
2. Förvärm apparaten som förklaras i 'Förvärmning'.
3. Smörj båda bakplattorna. Använd en borste för att sprida olja eller smör över ytan.
4. Dela upp blandningen över formarna i den nedre bakplattan, företrädesvis med en spritspåse.
5. Baka dina cakepops tills de har önskad färg.
6. Öppna enheten när dina cakepops är färdiga.
7. Ta försiktigt bort dina cakepops med en gaffel, se till att inte skada non-stick beläggningen.
8. När du har slutat att baka cakepops, ta bort kontakten från uttaget och öppna enheten för att låta bakplattorna svalna.

### VARNING:

- Använd inte en plasticspritspåse, den kan smälta när den kommer i kontakt med bakplattorna.
- Normal tillagningstid är ca 6 minuter. För jämnt bruna cakepops kan du vända dina cakepops och grädda dem i ungefär fyra extra minuter.
- Under användning kommer värmeelementet att slås på och av för att hålla temperaturen hos bakplattan konstant. Indikatorlampan kommer följaktligen också ibland vara tänd.

Tips: Innan du placerar dem i dina cakepops, doppa ändarna på pinnarna i glasyren eller smält choklad som du planerar att använda för dekorationen. Detta säkerställer att dina cakepops sitter kvar på sina pinnar.

## RENGÖRING OCH UNDERHÅLL

---

Rengör väffeljärnet efter varje användning.

1. Koppla från elnätet och låt apparaten svalna.
2. Rengör enheten med en fuktig trasa. Om det behövs kan du rengöra väffeljärnet med tvålatten. Se till att inga vätskor kommer in i enheten.
3. Torka enheten noggrant efter rengöring.

### OBSERVERA:

- Använd inte aggressiva eller slipande rengöringsmedel eller vassa föremål (som knivar eller hårda borstar) vid rengöring.

## SERVICE

---

I den osannolika händelsen av ett fel, gå till [www.bestron.com/service](http://www.bestron.com/service) för assistans.



## WYTYCZNE DOTYCZĄCE BEZPIECZEŃSTWA

---

- Choć jest to mało prawdopodobne, urządzenie może się zepsuć. W takim przypadku nigdy nie naprawiaj go samodzielnie. Naprawy zlecaj wyłącznie wykwalifikowanym technikom.
- Z urządzenia nie mogą korzystać dzieci ani osoby o ograniczonej sprawności fizycznej, poznawczej lub umysłowej, a także osoby bez odpowiedniego doświadczenia lub wystarczającej wiedzy.
- Dzieci nie mogą czyścić ani konserwować produktu.
- Przechowuj urządzenie poza zasięgiem dzieci.
- Konieczny jest nadzór nad dziećmi korzystającymi z urządzenia, aby mieć pewność, że nie wykorzystują urządzenia do zabawy.
- Kładź urządzenia elektryczne wyłącznie na stabilnej, płaskiej, odpornej na wysokie temperatury powierzchni, z której nie mogą spaść.
- Niektóre części urządzenia elektrycznego mogą się nagrzać, czasami do wyjątkowo wysokich temperatur. Aby uniknąć oparzeń, nie dotykaj tych części urządzenia.
- Nie dopuść do tego, aby urządzenia elektryczne, kable lub wtyczki miały kontakt z wodą, innymi cieczami lub innymi źródłami ciepła.
- Nigdy nie używaj urządzenia w połączeniu z zewnętrznym wyłącznikiem czasowym ani oddzielnym systemem do kontroli zdalnej.
- Podnoś i przesuwaj urządzenie wyłącznie za uchwyty. Metalowe części mogą być bardzo gorące.
- Nie używaj ostrych ani metalowych przedmiotów z płytami grillowymi. W przeciwnym razie nieprzywierająca powłoka zostanie uszkodzona.
- Zapewnij odpowiedni zapas miejsca wokół urządzenia.
- Nie dociskaj pokrywy urządzenia, kładąc na niej ciężkie przedmioty.

## OCHRONA ŚRODOWISKA

---

-  Zutylijzuj materiały opakowaniowe, w tym plastikowe elementy i pudła, wyrzucając je do odpowiednich pojemników.
- Po upływie okresu eksploatacji nie wyrzucaj produktu z innymi odpadami z gospodarstw domowych. Zamiast tego dostarcz produkt do punktu zbiórki zużytych urządzeń elektrycznych lub elektronicznych. Znajdź symbol na produkcie, w instrukcji obsługi lub na opakowaniu.
- Materiały mogą być wykorzystane ponownie zgodnie z zaleceniami. Pomóż ponownie wykorzystywać, poddawać recyklingowi materiały lub wykorzystywać w inny sposób sprzęt, aby pomóc w ochronie środowiska.
- Informacje o punkcie zbiórki uzyskasz od przedstawicieli lokalnej władzy.

## UŻYTKOWANIE

Urządzenie przeznaczone jest wyłącznie do użytku domowego, a nie do użytku profesjonalnego.

Poniższy opis jest powiązany z obrazem na stronie 2

1. **Obudowa**
2. **Formy do pieczenia**
3. **Kontrolka „Grzanie”**
4. **Kontrolka „Włącznik/wyłącznik” (on/off)**
5. **Nóżki antypoślizgowe**
6. **Zamknięcie z zabezpieczeniem**
7. **Widelec do wyjmowania ciasteczek**
8. **Taca do stygnięcia i dekoracji**
9. **Patyczki**

1. Rozpakuj urządzenie i usuń wszystkie materiały opakowaniowe.
2. Wyczyść blachę do pieczenia przed pierwszym użyciem (patrz „Czyszczenie i konserwacja”).
3. Podłącz wtyczkę sieciową i pozwól urządzeniu nagrzewać się przez 10 minut. Spowoduje to usunięcie powietrza opakowania z maszyny.

### UWAGA:

- Podczas pierwszego użycia produktu może on wydzielać nieco dymu i specyficzny zapach. Jest to normalne i ustanie samoczynnie. Zapewnij wystarczającą wentylację.
- Trzymaj ptaki domowe z dala od urządzenia, dopóki działa. Podczas ogrzewania powłoki nieprzywierającej blachy do pieczenia może być wydzielana substancja drażniąca dla ptaków.

### Nagrzewanie

1. Postaw urządzenie na płaskiej, poziomej powierzchni.
2. Urządzenie musi być podłączone do uzziemionego gniazdka.
3. Podłącz kabel zasilający do gniazdka elektrycznego. Kontrolki zostaną podświetlone, a urządzenie znacznie się nagrzewać.
4. Poczekaj, aż zgaśnie światło duszy. Patelnia była właściwie przeznaczona, a urządzenie gotowe do użycia.

### Pieczenie ciasteczek tzw. „cakepops”

1. Przygotuj ciasto na ciasteczka typu „cakepops” (ciastka na patyku, ciasteczkowe lizaki) według przepisu podanego na opakowaniu.
2. Nagrzej urządzenie zgodnie z opisem w punkcie „Nagrzewanie”.
3. Nasmaruj tłuszczem obie formy do pieczenia. Za pomocą pędzla rozprowadź na ich powierzchni trochę oleju lub masła.
4. Rozdziel ciasto do foremek w dolnej płycie do pieczenia, najlepiej za pomocą worka (rękawa) cukierniczego ze szprycą.
5. Piecz ciasteczka do uzyskania pożądanego koloru.
6. Kiedy ciasteczka będą gotowe, otwórz urządzenie.
7. Ostrożnie wyjmij widelcem ciastka i uważaj, żeby nie uszkodzić teflonowej powłoki.
8. Po zakończeniu pieczenia ciasteczek wyjmij wtyczkę z gniazdka i otwórz urządzenie, aby formy do pieczenia mogły ostygnąć.

### UWAGA:

- Nie używaj plastikowego worka (rękawa) cukierniczego, ponieważ przy zetknięciu z formami do pieczenia może się stopić.
- Czas przygotowania wynosi zazwyczaj około 6 minut. Aby otrzymać równomiernie przyrumienione ciasteczka typu „cakepops” (ciastka na patyku, ciasteczkowe lizaki), można je odwrócić i dodatkowo piec jeszcze przez około 4 minuty.
- Podczas korzystania z urządzenia element grzewczy będzie się włączał i wyłączał, aby utrzymać stałą temperaturę formy do pieczenia. W związku z tym kontrolka również będzie zapalać się co jakiś czas.

Wskazówka: zanim umieścisz w ciasteczkach patyczki, zanurz ich końce w polewie lub w roztopionej czekoladzie, której użyjesz do dekoracji. Dzięki temu zyskasz pewność, że ciasteczka będą się dobrze trzymać na patykach.

## CZYSZCZENIE I KONSERWACJA

Wyczyść blachę do pieczenia, patelnie i podstawę po każdym użyciu.

1. Odłącz urządzenie od źródła zasilania i poczekaj, aż jego temperatura spadnie.
2. Blachy do pieczenia czyść wilgotną szmatką. W razie potrzeby wyczyść urządzenie wodą z mydłem. Upewnij się, że do urządzenia nie dostała się żadna ciecz.
3. Po umyciu dokładnie osusz urządzenie.

### UWAGA:

- Podczas czyszczenia nie korzystaj ze żrących ani ściernych środków czyszczących, ani ostrych przedmiotów (w tym noży czy szczotek).

## USŁUGA

Urządzenie nie powinno się zepsuć. Jeśli jednak to nastąpi, wsparcie uzyskasz na stronie internetowej [www.bestron.com/service](http://www.bestron.com/service).

## BIZTONSÁGI UTASÍTÁSOK

---

- Abban a valószínűtlen esetben, ha a készülék meghibásodik, soha ne próbálja meg saját maga elvégezni a javítást. A javításokat mindig szakképzett szerelővel végeztesse el.
- A készüléket nem használhatják gyermekek és csökkent fizikai, érzékelési vagy szellemi képességekkel rendelkező, tapasztalatlan vagy nem kellő ismeretekkel rendelkező személyek.
- A tisztítást és a karbantartást nem szabad gyermekekre bízni.
- A készüléket és a kábelt tartsa gyermekektől távol.
- Vigyázzon, hogy gyermekek ne játsszanak a készülékkel.
- Az elektromos készülékeket mindig stabil, lapos, hőálló felületre helyezze, olyan helyre, ahol nem eshet le.
- Az elektromos készülék egyes részei felmelegedhetnek vagy akár felforrósodhatnak. Az égési sérülések elkerülése érdekében ne érintse meg a készülék e részeit.
- Ügyeljen arra, hogy az elektromos készülékek, kábelek vagy csatlakozók ne érintkezzenek vízzel, más folyadékokkal vagy más hőforrásokkal.
- A készüléket nem szabad külső időzítőkapcsolóval, illetve távirányítóval rendelkező külön rendszerrel működtetni.
- A készüléket csak a fogantyúknál fogja meg. Minden fém alkatrésze nagyon forró lehet.
- Ne használjon éles vagy fémtárgyakat a grilllemezeken. Ezek károsítják a tapadásmentes bevonatot.
- Biztosítson elegendő helyet a készülék körül.
- A fedélre ne tegyen nehéz tárgyakat azért, hogy a készüléket zárva tartsa.

## KÖRNYEZETVÉDELEM

---

-  A csomagolóanyagokat, például a műanyagokat és a dobozokat a megfelelő tárolóedényekbe kell kidobni.
- Ne kezelje a terméket normál háztartási hulladékként az élelciklusának végén, hanem adja le a gyűjtőhelyen az elektromos és elektronikus berendezések újrahasznosítása érdekében. Keresse meg a terméken, a használati utasításban vagy a csomagoláson az erre utaló szimbólumot.
- Az anyagok a jelzett módon újrahasznosíthatók. Az újrafelhasználás, az anyagok újrahasznosítása vagy a régi berendezések egyéb felhasználási formái révén jelentősen hozzájárul a környezetvédelemhez
- Kérdezze meg az önkormányzatot, hogy az Ön területén hol találja a megfelelő gyűjtőhelyet.

## HASZNÁLAT

A készülék rendeltetésszerűen csak háztartási alkalmazásra való, professzionális használatra nem. A következő leírás a 2. oldalon lévő képhez kapcsolódik

1. Külső borítás
2. Sütőlapok
3. „Melegítés” jelzőfény
4. „Be/Ki” jelzőfény
5. Csúszásmentes talpazat
6. Biztonsági rögzítőkapocs
7. Villa az eltávolításhoz
8. Hűtő- és dísztálca
9. Pálcikák

1. Csomagolja ki a készüléket, és távolítsa el az összes csomagolóanyagot.
2. A készülék első használata előtt tisztítsa meg azt (lásd: „Tisztítás és karbantartás”).
3. Dugja be a hálózati csatlakozót, és hagyja a készüléket 10 percig melegedni. Ez eltávolítja az összes szagot a készülék csomagolásából.

### VEGYE FIGYELEMBE:

- A készülék első használatakor enyhe füst és jellegzetes szagok keletkezhetnek. Ez normális és saját magától abbamarad. Gondoskodjon a kielégítő szellőzéstől.
- A működő készüléktől tartsa távol a madarakat. A sütőtálcan lévő tapadásmentes bevonat melegítéskor olyan anyag szabadulhat fel, amely kellemetlen a madarak számára.

### Előmelegítés

1. Helyezze a készüléket lapos, szintben álló felületre.
2. A készüléket földelt aljzathoz kell csatlakoztatni.
3. Csatlakoztassa a tápkábelt a fali aljzathoz. A jelzőfények világítani kezdenek, és a készülék felmelegszik.
4. Várja meg, amíg a zöld fény kialszik. A tepsit most a megfelelő helyzetben van, és a készülék használatra kész.

### Sütinyalóka készítés

1. Készítse el a sütinyalóka tésztát a csomagoláson található recept alapján.
2. Melegítse elő a készüléket az „Előmelegítés” című részben leírtak szerint.
3. Kenje meg zsiradékkal mindkét sütőlapot. Sütőécsettől oszlassa el a felületen az olajat vagy a vajat.
4. Ossa el a keveréket az alsó sütőlapon lévő formákba, lehetőleg egy habzsákkal.
5. Addig süsse a sütinyalókat, amíg a kívánt szint el nem érte.
6. A sütinyalókák elkészülte után nyissa ki a készüléket.
7. Óvatosan távolítsa el a sütinyalókat egy villa segítségével; ügyeljen arra, hogy a tapadásmentes bevonat ne sérüljön meg.
8. A sütinyalóka készítésének befejezése után húzza ki a csatlakozódugót a fali aljzathoz, és nyissa ki a készüléket, hogy a sütőlapok lehűlhessenek.

### FIGYELEM!

- Ne használjon műanyag habzsákat, mert megolvadhat, amikor a sütőlapokkal érintkezik.
- A normál elkészítési idő körülbelül 6 perc. Amennyiben egyenletesen barnára süttött sütinyalókat szeretne, fordítsa meg őket, és süsse még körülbelül további 4 percig.
- Használat közben a fűtőelem ki- és bekapcsol, hogy a sütőlap hőmérséklete állandó maradjon. Ennek következtében, a jelzőfény időnként szintén világítani kezd.

Tipp: Mielőtt a sütinyalókákba helyezné, mártsa a pálcika végét abba a sütímázba vagy olvadt csokoládéba, amit dekorációként tervez használni. Ez biztosítja, hogy a sütinyalókák a pálcikákon maradjanak.

## TISZTÍTÁS ÉS KARBANTARTÁS

Minden használat után tisztítsa meg a sütőtálcát, serpenyőket és az alapot.

1. Húzza ki a hálózati kábelt a fali aljzathoz, és hagyja lehűlni a készüléket.
2. A készüléket nedves ruhával kell megtisztítani. Szükség esetén a készüléket szappanos vízzel is megtisztíthatja. Vigyázzon, nehogy folyadék kerüljön a készülékre.
3. Tisztítás után alaposan szárítsa meg a készüléket.

### VEGYE FIGYELEMBE:

- Ne használjon maró vagy karcoló hatású tisztítószeret vagy éles tisztítószeret tárgyak (például kések vagy kemény kefék) tisztítás közben.

## SZERVIZ

Meghibásodás esetén segítségért keresse fel a [www.bestron.com/service](http://www.bestron.com/service) webhelyet.









## ALL YOU WANT TO KNOW ABOUT YOUR UNIQUE 5 YEAR WARRANTY

ALLES, WAS SIE ÜBER IHRE EINZIGARTIGE 5-JAHRES-GARANTIE WISSEN MÖCHTEN  
TOUT CE QUE VOUS VOULEZ SAVOIR SUR VOTRE GARANTIE UNIQUE DE 5 ANS  
ALLES WAT U WILT WETEN OVER UW UNIEKE GARANTIE VAN 5 JAAR  
TUTTO QUELLO CHE VUOI SAPERE SULLA TUA GARANZIA UNICA DI 5 ANNI  
TODO LO QUE QUIERES SABER SOBRE TU ÚNICA GARANTÍA DE 5 AÑOS

[BESTRON.COM/GUARANTEE](https://bestron.com/guarantee)



## NEED HELP? CHAT WITH US! WHATSAPP CUSTOMER SERVICE

BRAUCHEN SIE HILFE? CHATTE MIT UNS! WHATSAPP KUNDENSERVICE  
BESOIN D'AIDE? DISCUTE AVEC NOUS! SERVICE CLIENTÈLE WHATSAPP  
HULP NODIG? CHAT MET ONS! WHATSAPP KLANTENSERVICE  
HO BISOGNO DI AIUTO? CHATTA CON NOI! SERVIZIO CLIENTI WHATSAPP  
¿NECESITAS AYUDA? ¡HABLA CON NOSOTROS! SERVICIO AL CLIENTE DE WHATSAPP

[BESTRON.COM/WHATSAPP](https://bestron.com/whatsapp)