

JUSTUS

F

Manuel d'installation et d'utilisation
pour poêle à granulés



JUSTUS
Canis XL II

CE

Table des matières F**1. Explication des symboles, emballage de transport, protection de l'environnement** **4**

- 1.1 Explication des symboles 4
- 1.2 Emballage de transport 4
- 1.3 Protection de l'environnement 5

2. Utilisation conforme et consignes de sécurité **6**

- 2.1 Usage prévu 6
- 2.2 Utilisation conforme 6
- 2.3 Consignes de sécurité 6
- 2.4 Qualité du combustible 8
- 2.5 Exclusion de responsabilité 9
- 2.6 Utilisation non conforme 9
- 2.7 Textes réglementaires 9

3. Information produit et éléments de commande **10**

- 3.1 Vue avant 10
- 3.2 Vue arrière 11
- 3.3 Réservoir à granulés 12
- 3.4 Porte de la chambre de combustion 12
- 3.5 Unité de commande rabattable 13

4. Description de l'appareil **14**

- 4.1 Pièces fournies 14
- 4.2 Pièces non-fournies 14
- 4.3 Pièces de rechange d'origine 14
- 4.4 Description de l'appareil 14
- 4.5 Caractéristiques techniques 15
- 4.6 Réglages de base pour contrôle norme 14785 15
- 4.7 Croquis / Dimensions 15

5. Conduit des fumées et apport d'air extérieur **16**

- 5.1 Calcul de dimensionnement du conduit des fumées 16
- 5.2 Raccordement au conduit des fumées 16
- 5.3 Alimentation en air de combustion externe 17

6. Préparation au fonctionnement de l'appareil **19**

- 6.1 Sonde de température ambiante 19
- 6.2 Choix du lieu d'installation 20
 - 6.2.1 Installation 20
- 6.3 Première mise en service 21
- 6.4 Raccordements électriques 22
 - 6.4.1 Raccordement « Demande externe » 22
- 6.5 Réalimentation en granulés 23

- 6.6 Adapter l'appareil aux conditions ambiantes 23

7. Unité de commande et afficheur **24**

- 7.1 Unité de commande 24
- 7.2 Afficheur 25
- 7.3 Menu d'information 25

8. Utilisation et commande **26**

- 8.1 Mise en marche de l'appareil 26
- 8.2 Mode de commande 26
 - 8.2.1 Fonctionnement en mode température ambiante (=en fonction de la température ambiante) 26
 - 8.2.2 Fonctionnement en mode Puissance 26
- 8.3 Réglage de la température cible 27
- 8.4 Programmation horaire 28
- 8.5 Chrono 29
 - 8.5.1 Programmation Chrono 29
 - 8.5.2 Journalier 30
 - 8.5.3 Hebdomadaire 31
 - 8.5.4 Fin de la semaine (Week-end) 32
- 8.6 Menu principal avancé 34
 - 8.6.1 Sous-menu « Paramètres » 34
 - 8.6.1.1 Sous-menu « Date et heure » 34
 - 8.6.1.2 Sous-menu « Langue » 34
 - 8.6.1.3 Sous-menu « Télécommande » 35
 - 8.6.1.4 Sous-menu « Recette » 35
 - 8.6.2 Sous-menu « Service » 36
 - 8.6.2.1 Sous-menu « Compteur » 36
 - 8.6.2.1.1 « Temps en marche » 36
 - 8.6.2.1.2 « Allumages » 36
 - 8.6.2.1.3 « Allumages ratés » 36
 - 8.6.2.2 « Liste d'erreurs » 37
 - 8.6.2.3 « Informations secondaires » 37
 - 8.6.2.4 « Réinitialiser Nettoyage » 37
 - 8.6.2.5 Sous-menu « Calibrage Vis sans fin » 38
 - 8.6.2.6 Sous-menu « Calibrage Ventilateur d'extraction » 38
 - 8.6.2.7 « Puissance automatique » 39
 - 8.6.2.8 « Chargement manuel » 39
- 8.6.3 Sous-menu « Clavier » 40
 - 8.6.3.1 « Contraste » 40
 - 8.6.3.2 « Min. Luminosité » 40
 - 8.6.3.3 « Screen Saver » 40
 - 8.6.3.4 Affichage « Codes Firmware » 41
- 8.6.4 Sous-menu « Menu Système » 41

8.7	Plage d'affichage « Messages d'état »	42	13. Messages d'erreur et de dysfonctionnement	59
8.8	Structure du menu principal	43	13.1 Réinitialiser le limiteur de température de sécurité « STB » en cas de message d'erreur « Er01 »	61
8.9	Télécommande	45	13.2 Remédier aux dysfonctionnements	62
<hr/>			<hr/>	
9.	Module Wi-Fi	46	14. Service après-vente	64
9.1	Montage et raccordement	46	<hr/>	
9.2	« Oranier smartCon App »	47	15. Garantie d'usine JUSTUS	65
<hr/>			<hr/>	
10.	Fonctionnement de l'appareil	48	17. Déclaration de performances	69
10.1	Allumage	48	<hr/>	
10.2	Allumage des granulés	48	18. Déclaration de conformité EU	70
10.3	Phase de stabilisation	49	<hr/>	
10.4	Fonctionnement	49	19. Marquage CE	70
10.5	Phase de nettoyage	49	<hr/>	
10.6	Phase d'extinction	49	20. Label énergétique et fiche produit selon les normes EU	71
<hr/>			<hr/>	
11.	Nettoyage et entretien	50	21. Documentation technique	71
<hr/>			<hr/>	
12.	Maintenance	53	22. Identification de l'appareil	72
12.1	Opérations générales de nettoyage	53	<hr/>	
12.2	Nettoyage des conduites d'air de convection	53		
12.3	Démontage de l'habillage de la chambre de combustion	54		
12.4	Nettoyage des canaux de circulation des fumées et du ventilateur d'extraction	56		
12.5	Nettoyage du réservoir à granulés et du système de transport de granulés	58		
12.6	Contrôles et opérations de nettoyage supplémentaires	58		
<hr/>				

1. Explication des symboles, emballage de transport, protection de l'environnement

1.1 Explication des symboles

Mises en garde



Les mises en garde qui figurent dans le texte sont signalées par un **triangle de signalisation comportant un point d'exclamation**. Des mots-clés indiquent également le type et la gravité des conséquences qui surviendront si les mesures de prévention du danger ne sont pas respectées.



Dans le cas des dangers dus au courant électrique, le triangle de signalisation avec point d'exclamation est remplacé par un **triangle de signalisation comportant un éclair**.

Les termes de signalisation suivants peuvent être utilisés dans le présent document :

- **RECOMMANDATION** désigne un risque de dommages matériels.
- **PRUDENCE** désigne un risque de dommages corporels de gravité moyenne ou légère.
- **AVERTISSEMENT** désigne un risque de dommages corporels très graves voire mortels.
- **DANGER** signifie que des dommages corporels très graves ou mortels vont se produire.



Les informations importantes qui ne contiennent aucune indication de dangers matériels ou corporels sont signalées par le symbole ci-contre. Elles sont séparées du reste du texte par une ligne supérieure et une ligne inférieure.

Informations importantes

Symbole	Signification
▶	Instruction
→	Indique un endroit du document
●	Énumération/Liste
-	Énumération/Liste (2e niveau)

1.2 Emballage de transport

Retrait de l'emballage de transport

Pour garantir la sécurité du transport, l'appareil est vissé à la palette de transport et est de plus protégé par une caisse en bois placée sur la palette de transport.

Cette caisse en bois doit être démontée à l'aide d'outils appropriés. Veillez à ne pas endommager l'appareil lors de ce démontage ! Tenez compte de ce que la caisse en bois doit être retirée par le haut. Le plafond de la pièce doit donc être suffisamment haut !

Pour détacher l'appareil de la palette de transport, il faut retirer les verrous de transport situés sur l'avant et l'arrière du socle de l'appareil.



RECOMMANDATION :
En cas de situations de transport prévisiblement difficiles, démontez éventuellement les éléments lourds de l'habillage.

Ne confondez pas ces verrous de transport avec les **pieds réglables de l'appareil (8) !**

- ▶ Dévissez les vis qui relient l'appareil à la palette de transport.
- ▶ Glissez le diable entre l'appareil et la palette de transport.
- ▶ Placez un rembourrage (par ex. une couverture) entre le diable et l'appareil.
- ▶ Fixez l'appareil au diable à l'aide d'une sangle.



- ▶ Soulevez l'appareil de la palette à l'aide du diable et transportez-le sur le lieu de l'installation.



Pour une meilleure compréhension, veuillez consulter notre vidéo explicative. Pour cela, veuillez scanner le QR Code ci-contre avec votre smartphone ou votre tablette.



1.3 Protection de l'environnement

Élimination de l'emballage

L'emballage protège l'appareil contre les risques de dommages pendant le transport. Les matériaux d'emballage sont sélectionnés selon des critères écologiques et de traitement de déchets et sont donc recyclables.

Les éléments en bois de l'emballage se composent de résineux secs et non traités qui peuvent être éliminés avec les déchets résiduels ou dans un centre de recyclage et de valorisation des déchets. Nous recommandons de couper en conséquence les éléments en bois de l'emballage.

Le recyclage des autres éléments de l'emballage (bandes d'emballage, sachets PE, etc.) permet l'économie de matières premières et réduit la quantité de déchets.

En général, votre revendeur reprend ces éléments d'emballage.

Si vous éliminez par vous-même les éléments de l'emballage, veuillez demander l'adresse du centre de retraitement et de recyclage le plus proche !

Élimination des piles usagées

Les piles ne doivent pas être jetées avec les ordures ménagères. Les piles usagées doivent être jetées dans les systèmes de collecte locaux.

Élimination de l'appareil en fin de vie

Si l'appareil doit être éliminé dans son intégralité, veuillez vous adresser aux entreprises locales d'élimination des déchets.

La majeure partie des composants de l'appareil peut être réutilisée (recyclée) en raison des principaux matériaux utilisés, à savoir la tôle d'acier ou la fonte.

Pour un aperçu des matériaux utilisés pour les différents composants de l'appareil et leur élimination, veuillez consulter le tableau ci-dessous :

Composants de l'appareil	Matériau	Démontage	Élimination
Habillage du foyer	Vermiculite	Retirer	Déchets résiduels
	Béton réfractaire	Retirer	Déchets résiduels
Vitre	Vitrocéramique	Desserrer les vis de maintien	Déchets de construction
Joint(s) d'étanchéité	Fibre de verre	Décoller ou desserrer les vis	Fibres minérales artificielles (KMF) : se renseigner sur les possibilités d'élimination locales
Habillage en pierre	Pierre naturelle	Desserrer les vis de maintien	Déchets de construction
Habillage en céramique	Céramique	Desserrer les vis de maintien	Déchets de construction
Corps de l'appareil	Tôle d'acier	-	Déchets métalliques
Porte(s) de l'appareil	Fonte	Desserrer les vis de fixation	Déchets métalliques
	Tôle d'acier	Desserrer les vis de fixation	Déchets métalliques
Autres composants métalliques	Métal	Desserrer les vis de fixation	Déchets métalliques
Composants électriques ou électroniques	-	Desserrer les vis de fixation	Système de reprise des appareils électriques usagés

2. Utilisation conforme et consignes de sécurité

2.1 Usage prévu



RECOMMANDATION :

Cet appareil est homologué uniquement pour le chauffage d'une seule pièce conformément aux directives en vigueur et ne doit pas être utilisé comme unique source de chauffage !

2.2 Utilisation conforme

Contrairement aux chaudières à granulés, à mazout ou à gaz équipées d'une unité de brûleur, un poêle à granulés est un poêle biomasse (granulés) « à chargement automatique équipé d'un réservoir journalier et d'un ventilateur d'extraction des fumées ».

Ce **ventilateur d'extraction (28)** (→ chapitre 12.4) achemine les fumées de la combustion dans le système d'évacuation des fumées (cheminée).

L'appareil est équipé d'un réservoir de combustible dont la taille suffit à une quantité journalière de granulés. Une réalimentation quotidienne est nécessaire en cas de périodes de chauffage plus longues. L'appareil peut donc être utilisé sans interruption, mais pas comme unique source de chauffage.

L'appareil ne peut être utilisé que dans un foyer d'habitation. Son installation dans un garage, dans des locaux humides ou en plein air est formellement interdite.

Les prescriptions d'installation et d'utilisation indiquées dans le présent manuel sont susceptibles de différer tout ou partie des réglementations locales ou officielles.

Dans ce cas, les réglementations officielles prévalent (→ chapitre 2.7)

Les graphiques fournis dans ce manuel ne sont pas à l'échelle et servent seulement d'illustrations.

Pour cet appareil, nous autorisons uniquement la combustion de granulés conformes à la norme EN 17225-2 (classe A1), EN plus (classe A1) ou DIN 51731, DIN Plus, ÖNORM M7135. L'utilisation d'autres combustibles est interdite !

Ne faites jamais brûler des déchets ou des produits résiduels solides ou liquides dans l'appareil !

Pour fonctionner, l'appareil doit être branché en permanence sur une prise de tension secteur à l'aide du câble d'alimentation fourni.



L'appareil doit être utilisé uniquement avec le câble d'alimentation fourni « Europe CEE ».

Pour garantir durablement son bon fonctionnement, l'appareil doit être correctement installé, utilisé, nettoyé et entretenu.

Ce manuel vous informe sur les fonctions et l'utilisation du poêle et fait partie intégrante du produit. Conservez-le soigneusement pour toute référence ultérieure et afin de pouvoir le consulter au début de chaque nouvelle période de chauffage.

L'appareil ne doit en aucun cas subir de modifications ! L'acheteur et utilisateur d'un poêle à granulés est tenu de s'informer sur son maniement correct à l'aide de ce manuel. Le non-respect des instructions et mises en garde qui figurent dans ce manuel entraînera l'annulation immédiate de la garantie. **Merci de votre compréhension !**

2.3 Consignes de sécurité

(Valables également en cas de fonctionnement avec *smart-Con*)



AVERTISSEMENT !

Risques de brûlures dus à des pièces chaudes de l'appareil

L'appareil pouvant également être utilisé en mode automatique et sa maintenance pouvant être effectuée à distance par un professionnel, il est possible que l'appareil entre en service en votre absence et sans surveillance.

Des mesures de sécurité particulières doivent donc être respectées !

Ne recouvrez jamais l'appareil !
Respectez toujours impérativement les distances de sécurité par rapport aux matériaux et objets facilement inflammables !

Risque très élevé d'incendie en cas de non-respect de ces consignes de sécurité



PRUDENCE !

Risques de brûlures dus à des pièces chaudes de l'appareil

Pendant le fonctionnement du poêle, les surfaces, la porte de la chambre de combustion, le conduit de raccordement et la vitre sont très chauds.

• Sécurité produit

Cet appareil a été conçu et construit en fonction des technologies les plus récentes et dans le respect des consignes de sécurité en vigueur. Il n'est cependant pas impossible que des dommages corporels ou matériels puissent survenir pendant le fonctionnement.

Gardez donc constamment à l'esprit les consignes de sécurité et soyez toujours conscient des éventuels dangers pendant l'utilisation de l'appareil ; utilisez-le uniquement pour l'usage pour lequel il a été conçu et veillez à ce qu'il soit toujours intact et en parfait état !

• Conseils d'utilisation

- ▶ Faites configurer et régler le nouvel appareil installé par un technicien compétent de manière à garantir le fonctionnement le plus fiable et le plus efficace possible.
- ▶ Assurez-vous que l'installateur de votre appareil vous a bien délivré les documents techniques de l'appareil ainsi que tous les accessoires.

• Conduite à tenir en cas d'urgence

Ne vous mettez jamais vous-même en danger. Si ceci est possible sans menace de votre propre sécurité :

- ▶ Mettez en garde les personnes présentes et demandez-leur de quitter le bâtiment sans attendre.
- ▶ Mettez immédiatement l'appareil hors service ! Pour cela, actionnez uniquement la touche « **ON/OFF** » (23) de l'**unité de commande (9)** (→ chapitre 7.1) !



AVERTISSEMENT !

Ne coupez pas l'alimentation électrique de l'appareil, ni en tirant la fiche secteur, ni en actionnant l'**interrupteur d'alimentation (19)**. Le fonctionnement du **ventilateur d'extraction (28)** doit être absolument garanti !



AVERTISSEMENT !

Risque de brûlures

Ne jetez jamais d'eau pour éteindre un feu de cheminée !
Appelez immédiatement les pompiers !

• Risque d'incendie

La combustion des granulés génère de l'énergie calorifique qui fait chauffer les surfaces du poêle comme celles d'un poêle à bois traditionnel.

- ▶ N'utilisez jamais l'appareil lorsque la **porte de la chambre de combustion (2)** ou le **couvercle du réservoir de granulés (10)** est ouvert(e) ; des étincelles et des flammes pourraient en sortir et des fumées toxiques risqueraient de se répandre dans la zone d'installation de l'appareil.
Pour cette raison, la **porte de la chambre de combustion (2)** et le **couvercle du réservoir de granulés (10)** sont munis d'un système de contrôle qui interrompt l'alimentation en granulés et fait passer l'appareil en mode « Extinction » avec message d'erreur si la porte reste ouverte trop longtemps.
 - ▶ Ne posez jamais de matériaux ou liquides inflammables sur l'appareil ou à proximité immédiate de celui-ci.
 - ▶ Ne placez aucun objet inflammable (par ex. tapis, meubles, plantes) à proximité de la porte du foyer.
 - ▶ L'appareil doit être installé dans le respect des distances de sécurité en vigueur.
- ### • Danger dû à une alimentation en air frais insuffisante
- ▶ Veuillez constamment garantir une alimentation en air frais suffisante dans la pièce d'installation quand l'appareil est en fonctionnement. Il en est de même pour son fonctionnement parallèle avec d'autres appareils générateurs de chaleur.

• Dégâts dus à des erreurs de manipulation

Des erreurs d'utilisation peuvent entraîner des dommages personnels et/ou matériels !



AVERTISSEMENT !

Risque d'asphyxie dû à l'échappement de fumées toxiques

Ne faites fonctionner l'appareil que lorsque la **porte de la chambre de combustion (2)** est fermée et verrouillée !

- ▶ Veuillez vous assurer que les enfants ne jouent pas avec l'appareil et ne l'utilisent pas sans surveillance.
- ▶ Veuillez vous assurer que l'appareil n'est utilisé que par des personnes ayant les capacités physiques et mentales pour l'utiliser de manière conforme et adéquate.
- ▶ N'utilisez que les combustibles recommandés dans les limites quantitatives prescrites.
- ▶ Pour l'allumage, n'utilisez jamais de liquides inflammables (essence, alcool, etc.) !
- ▶ N'utilisez jamais d'eau pour éteindre le feu dans la chambre de combustion !

• Conditions préalables, installation et première mise en service

Le fonctionnement de l'appareil est soumis à des règles et consignes de sécurité locales. Le respect strict de ces règles et consignes est la condition essentielle pour une utilisation conforme aux règles.

- ▶ L'appareil doit être installé conformément aux spécifications des normes en vigueur. Veuillez avoir recours à un professionnel qualifié.

• Risques de brûlures dus à des pièces chaudes de l'appareil !

Pendant le fonctionnement du poêle, les surfaces, la **porte de la chambre de combustion (2)**, les éléments de commande, la vitre et les tuyaux sont très chauds.

- ▶ Ne laissez jamais les enfants sans surveillance à proximité de l'appareil en marche !



PRUDENCE !

Risque de brûlures

Certains éléments du poêle sont très chauds lorsqu'il est en service. Utilisez impérativement des gants de protection pour rajouter des granulés dans l'appareil en marche !



RECOMMANDATION :

Si les granulés se trouvent dans un emballage qui ne résiste pas à la chaleur (par exemple un sac en plastique), l'emballage risque de fondre, voire de s'enflammer s'il entre en contact avec les surfaces chaudes, ce qui endommagerait durablement la surface de l'appareil !

- **Nettoyage, entretien et élimination des dysfonctionnements**

- ▶ Faites nettoyer régulièrement l'appareil.
- ▶ Le nettoyage et la maintenance doivent être réalisés uniquement par une entreprise spécialisée. Les opérations de nettoyage et de maintenance prescrites ne doivent être effectuées que par des professionnels qualifiés afin d'assurer le bon fonctionnement de l'appareil et à ne pas risquer la perte de la garantie. Tout non-respect de ces directives de maintenance peut entraîner des dysfonctionnements, des dommages ou autres effets négatifs.

Le fabricant décline toute responsabilité en cas de non-respect des instructions et des consignes de nettoyage contenues dans ce manuel !

- ▶ Utilisez uniquement les pièces de rechange d'origine JUSTUS ainsi que les accessoires originaux de notre marque.

- **Risque d'électrocution**



DANGER !

Danger de mort par électrocution

Lorsqu'on retire des pièces d'habillage de l'appareil, des éléments conducteurs de courant sont mis à nus :

- ▶ Avant chaque ouverture de l'habillage de l'appareil, couper impérativement l'alimentation électrique de l'appareil.

Les opérations à effectuer sur des pièces conductrices de courant doivent être confiées uniquement à des spécialistes agréés.

- **Comportement de l'appareil en cas de panne de courant**

Le comportement de l'appareil dépend de la durée de la panne de courant.

- Après une panne de courant de moins de 60 sec., l'appareil reprend son fonctionnement normalement.
- Si la panne de courant dure de 60 sec. à 5 min., l'appareil entre en phase de « **Récupération allumage** ».
- Si la panne de courant dure plus de 5 minutes, l'erreur « **Er15** » s'affiche et l'appareil entre en **phase d'extinction**.



AVERTISSEMENT !

Risque d'asphyxie dû à l'échappement de fumées toxiques

Pendant et après une panne de courant, la **porte de la chambre de combustion (2)** et le **couvercle du réservoir à granulés (10)** doivent être maintenus fermés.

2.4 Qualité du combustible



RECOMMANDATION :

Faites brûler uniquement des granulés dans l'appareil. L'utilisation d'autres combustibles est interdite ! Ne faites jamais brûler des déchets ou des produits résiduels dans l'appareil !

Les granulés se composent de bois naturel et sont comprimés uniquement par forte pression et sans agent liant.

Les critères à remplir par le combustible autorisé sont définis dans les normes EN 17225-2, (classe A1), EN plus (classe A1) ou DIN Plus, ÖNORM M7135.

Caractéristiques des granulés (norme EN 17225-2 classe A1)

Longueur :	10 - 30 mm*
Diamètre :	6 mm
Masse volumique apparente :	650 kg/m³
Pouvoir calorifique :	> 5 kWh/kg
Humidité résiduelle :	< 10 %
Taux de cendres :	< 0,5 %
Densité :	1,12 kg/dm³

**) L'utilisation de granulés plus longs risquerait de bloquer la vis sans fin !*

Utilisez uniquement des granulés en bois pauvres en poussière !



Même si l'emballage des granulés porte l'inscription « **DIN Plus** », il n'est pas impossible que ces granulés ne soient pas conformes à cette norme.

Les granulés de mauvaise qualité se caractérisent notamment par un manque de solidité et un taux important de sciures. Si le comportement d'allumage ou de combustion du poêle laisse à désirer, essayez d'utiliser des granulés d'une autre qualité.

Pour garantir la bonne combustion des granulés, il est nécessaire de les entreposer à l'abri de l'humidité et de la saleté :

la saleté peut entraîner un dysfonctionnement, voire une défaillance complète de l'appareil.

si les granulés utilisés ont été stockés dans un endroit humide, le démarrage et la combustion peuvent s'en trouver affectés et l'encrassement du poêle peut devenir excessif.

il en est de même pour les granulés qui s'émiettent facilement. Si l'on change souvent leur lieu de stockage, les granulés risquent de se casser et de s'émietter.

2.5 Exclusion de responsabilité

En cas de dommages matériels ou corporels, le fabricant n'est responsable du standard de construction et de la sécurité de la machine que si des erreurs de construction peuvent être prouvées.

Il ne porte aucune responsabilité en cas de :

- Utilisation, installation ou commande inadéquates ou non-conformes.
- Maintenance insuffisante.
- Utilisation de pièces de rechange autres que les pièces d'origine JUSTUS.
- Modifications structurelles.



Si les conditions nécessaires au bon fonctionnement de l'appareil ne sont pas remplies (ex. : nettoyage correct et régulier, respect des intervalles de maintenance) ou en cas de situation de montage inadaptée (ex. : tirage insuffisant), les problèmes qui en découlent ne sont pas couverts par la garantie !

2.6 Utilisation non conforme

Une utilisation inadéquate ou non conforme de l'appareil entraîne la perte de la garantie.

Il peut également en résulter des risques de dommages ou de blessures graves, voire un danger de mort.

Les opérations suivantes sont considérées comme non conformes :

- Toute modification structurelle de l'appareil.
- Utilisation de l'appareil sans raccordement à une cheminée réalisé dans les règles de l'art.
- Utilisation avec porte de la **chambre de combustion (2)** ouverte ou **couvercle du réservoir à granulés (10)** ouvert.
- Utilisation à distance de l'appareil dans le non-respect des consignes de sécurité décrites dans le paragraphe 2.3 de ce manuel d'installation et d'utilisation (en particulier le fait de recouvrir l'appareil et le non-respect des distances de sécurité entre l'appareil et des matériaux et objets facilement inflammables).
- Utilisation de pièces de rechange autres que les pièces d'origine JUSTUS.
- Utilisation de granulés qui ne correspondent pas aux directives du fabricant.

2.7 Textes réglementaires

Liste des exigences normatives et réglementaires à la pose et au raccordement d'un appareil de combustion au bois.

• **Arrêté du 22 octobre 1969** relatif aux conduits de fumée desservant des logements.

Précise les hauteurs de sortie des conduits vis-à-vis des toitures.

• **Arrêté du 24 mars 1982** relatif à l'aération des logements avec VMC.

Précise les exigences d'alimentation en air pour les appareils à combustion.

• **Décret du 27 novembre 2008 et arrêté du 23 février 2009**, relatifs à la prévention des intoxications au monoxyde de carbone.

• **Arrêté du 31 octobre 2005 et circulaire du 24 juin 2008**, relatifs aux dispositions techniques pour le choix et le remplacement de l'énergie des maisons individuelles. Imposent la mise en place d'un conduit de fumée T450 G pour les logements chauffés à l'électricité.

• **Règlement sanitaire départemental type.**

Précise les conditions d'hygiène, de salubrité et d'entretien des ouvrages, dont la nécessité de ramonage du conduit de fumée et d'entretien de l'appareil et de son conduit de raccordement.

• **Directive produits de la construction (DPC).**

Définit les exigences du marquage CE obligatoire pour les appareils de chauffage et les conduits de fumée.

• **NF EN 13384-1** : Dimensionnement thermo aéraulique des conduits de fumée.

Permet de concevoir un conduit de fumée compatible avec un type d'appareil de chauffage à combustion dans un environnement donné. Un appareil par conduit.

• **DTU 24.1**: Mise en oeuvre des conduits de fumée et de raccordement.

Le poêle doit être branché à une installation électrique munie d'un disjoncteur et d'une prise de terre conformément à la norme **NFC 15-100**.

3.1 Vue avant :

- 1 Clé de verrouillage de la porte de la chambre de combustion
- 2 Porte de la chambre de combustion (avec vitre)
- 3a Habillage arrière de la chambre de combustion (vermiculite)
- 3b Habillage latéral de la chambre de combustion (vermiculite)
- 4 Orifice d'alimentation en granulés
- 5 Pot brûleur
- 6 Cendrier
- 7 Verrouillage de la porte de la chambre de combustion
- 8 Buse de raccordement par le haut
- 9 Unité de commande
- 10 Couvercle du réservoir à granulés
- 11 Couvercle d'évacuation des fumées
- 12 Joint de la porte
- 32 Habillage d'angle (amovible)

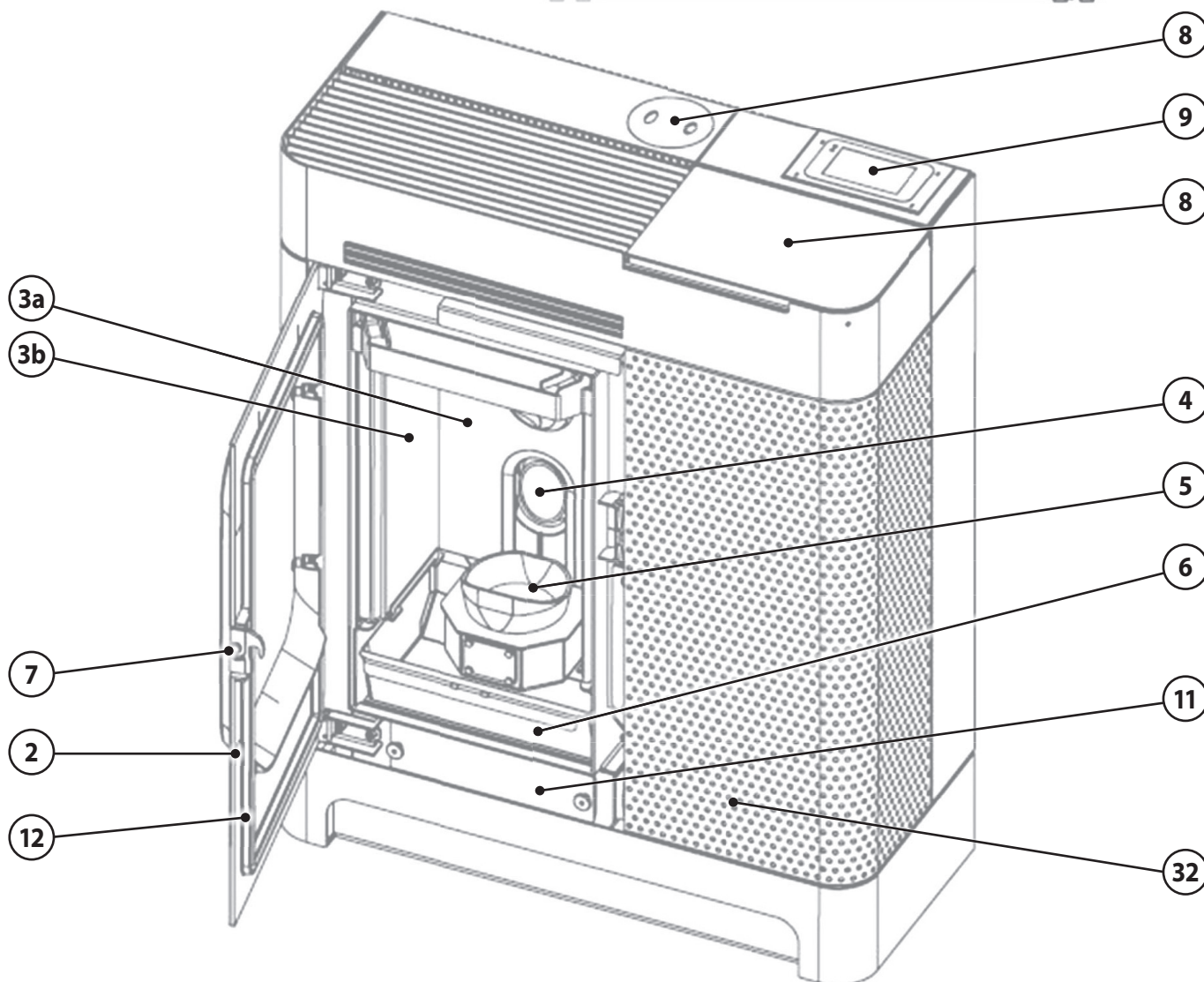
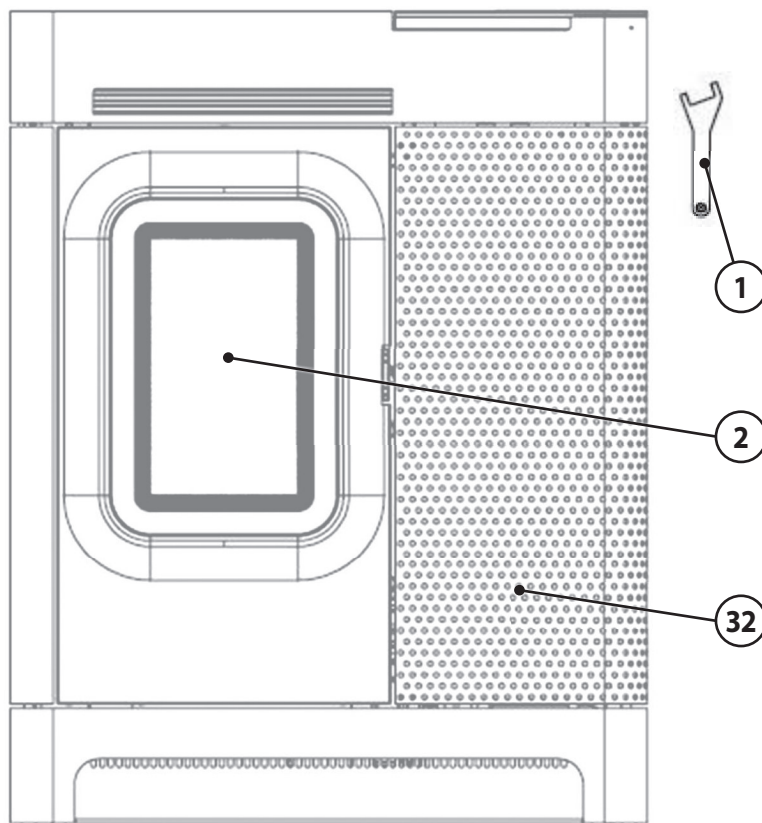

3.2 Vue arrière :

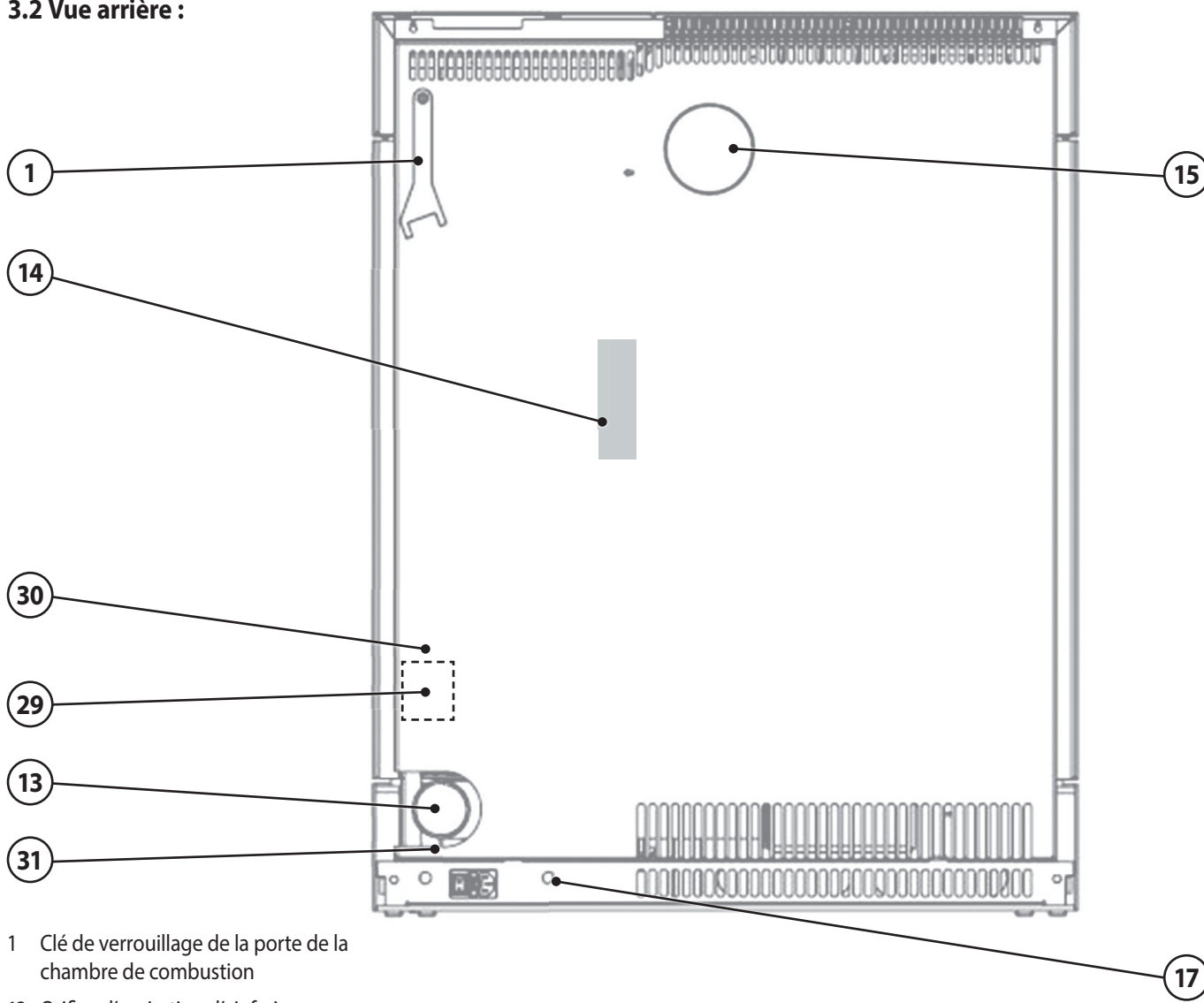

- 1 Clé de verrouillage de la porte de la chambre de combustion
- 13 Orifice d'aspiration d'air frais
- 14 Plaque signalétique
- 15 Buse de raccordement par l'arrière
- 16 Sonde de température ambiante (insérée dans l'appareil pour le transport)
- 17 Limiteur de température (« STB »)
- 18 Fusible principal de l'appareil
- 19 Interrupteur d'alimentation
- 20 Raccordement du câble de connexion
- 29 Module Wi-Fi (fait partie de la livraison; Montage et raccordement optionel)
- 30 Fentes pour accrocher le module Wi-Fi
- 31 Câble de connexion pour le module Wi-Fi avec connecteur RS45

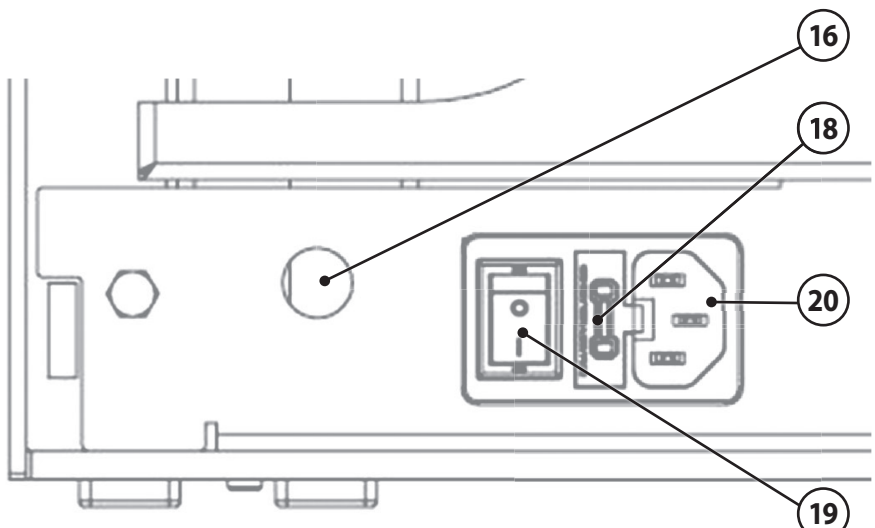

3.3 Réservoir à granulés



PRUDENCE !

Risque de brûlures

Certains éléments du poêle sont très chauds lorsqu'il est en service. Utilisez impérativement des gants de protection pour rajouter des granulés dans l'appareil en service !

Pour rajouter des granulés dans le réservoir, veuillez procéder de la façon suivante :

- Soulevez légèrement le **couvercle du réservoir à granulés (10)** par son bord avant.



- Après réalimentation, rabattez le **couvercle du réservoir à granulés (10)** vers le bas pour refermer hermétiquement l'orifice de remplissage.



AVERTISSEMENT !

Risque d'incendie

Retirez immédiatement tous les granulés éventuellement tombés à côté de l' **orifice de remplissage** !



Veillez à ne pas trop remplir le réservoir à granulés, de manière à ce que le **couvercle du réservoir à granulés (10)** puisse refermer hermétiquement l' **orifice de remplissage**.



Pour éviter tout dysfonctionnement, veuillez refermer le **couvercle du réservoir à granulés (10)** immédiatement après le remplissage.



AVERTISSEMENT !

Risque d'asphyxie dû à l'échappement de fumées toxiques

Après réalimentation, veuillez refermer immédiatement le **couvercle du réservoir à granulés (10)**.

3.4 Porte de la chambre de combustion

Pour verrouiller, déverrouiller, ouvrir et fermer entièrement la **porte de la chambre de combustion (2)**, il est nécessaire d'utiliser la **clé de verrouillage de la chambre de combustion (1)**.



À la livraison, la **clé de verrouillage de la porte de la chambre de combustion (1)** est fixée à la grille de protection du réservoir à granulés.

- 1 Clé de verrouillage de la porte de la chambre de combustion
- 2 Porte de la chambre de combustion avec vitre
- 7 Verrouillage de la porte de la chambre de combustion

Ouverture de la porte de la chambre de combustion (2)

- Pour ouvrir la **porte de la chambre de combustion (2)**, il faut introduire la **clé de verrouillage de la chambre de combustion (1)** dans les orifices du système de **verrouillage de la porte (7)** comme indiqué sur la figure ci-dessous.
- Déplacez la **clé de verrouillage (1)** enclanchée dans les orifices du **système de verrouillage (7)**
 - - vers le bas pour déverrouiller le mécanisme,
 - - vers le haut pour verrouiller le mécanisme.
- Lors du verrouillage, il est important de bien presser la **porte (2)** contre l'appareil. Après verrouillage, assurez-vous que la **porte de la chambre de combustion (2)** appuie étroitement sur le corps de chauffe.



PRUDENCE !

Risque de brûlures

La **porte de la chambre de combustion (2)** de l'appareil en fonctionnement est très chaude. Utilisez donc impérativement des gants de protection pour appuyer la **porte de la chambre de combustion (2)** contre le corps de l'appareil lors du verrouillage.

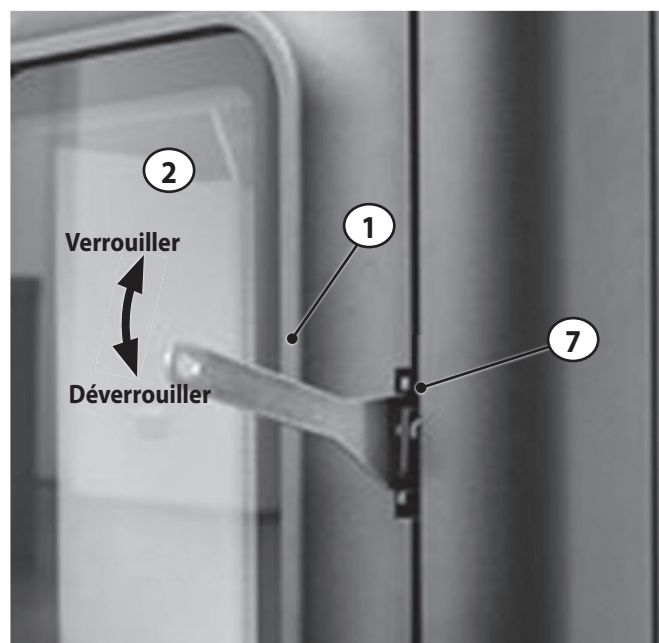

3.5 Unité de commande rabattable

Pour un plus grand confort d'utilisation, l'**unité de commande (9)** est rabattable.

- ▶ En fonction du besoin, il suffit de saisir l'**unité de commande (9)** par l'arrière et de la déplacer soit vers le haut soit vers le bas.



4. Description de l'appareil

4.1 Pièces fournies

- ▶ Veuillez vous assurer à la livraison que l'appareil est intact et au complet.
- Palette avec appareil
- Manuel d'utilisation et fiches conseils dans une housse en plastique dans l'appareil
- **Clé de verrouillage de la chambre de combustion (1)**
- Cordon d'alimentation
- **Module Wi-Fi (29)** avec bloc d'alimentation secteur dans une boîte en carton
- Plaques de montage du **module Wi-Fi (29)** avec 2 vis de fixation
- Télécommande
- Brosse de nettoyage
- Cache obturateur pour fermer la sortie non-utilisée en cas de sortie des fumées par l'arrière

4.2 Pièces non-fournies

Les accessoires ci-dessous ne font pas partie de la livraison mais sont disponibles chez votre revendeur.

- Conduit de raccordement
- Tuyaux flexibles et traversée de mur pour alimentation externe en air de combustion
- Plaque de sol en verre ou en acier
Étant donné la faible température qui se dégage au bas du poêle à granulés pendant le chauffage, l'installation d'une plaque de sol ignifuge, selon notre expérience, n'est pas indispensable. Elle pourrait cependant s'avérer nécessaire dans certaines conditions défavorables. Dans ce cas, il est impératif de respecter les consignes en vigueur.



RECOMMANDATION : Avant l'installation de l'appareil, veuillez consulter un professionnel qualifié pour savoir si la mise en place d'une plaque de sol ignifuge est nécessaire.

- Patins de feutre en cas de surface de sol sensible (ex. : plaque de verre)

4.3 Pièces de rechange d'origine

Veuillez pour cela vous adresser à votre revendeur. **Utilisez uniquement les pièces de rechange d'origine de notre marque.**

Les pièces détachées d'autres fabricants n'ont pas été contrôlées par nos services JUSTUS et ne sont donc pas agréées par notre société. Les pièces de rechange non agréées peuvent éventuellement modifier les propriétés de l'appareil et compromettre sa sécurité, ce qui entraînerait la perte de son autorisation de mise sur le marché. Ceci peut avoir des conséquences juridiques par rapport aux

assurances en cas de sinistre éventuel.

Les références de nos pièces détachées d'origine peuvent être trouvées à l'adresse suivante: www.orianier-kundendienst.com.

4.4 Description de l'appareil

Appareil :

L'appareil est constitué d'une construction en acier soudé. Au centre de l'appareil se trouve la chambre de combustion revêtue de plaques de protection. Sous le **pot brûleur (5)** se trouve le **cendrier (6)**.

Les appareils de ce type fonctionnent en mode convection ; cela signifie que l'air ambiant est aspiré par les conduits de convection du poêle, fortement chauffé, puis rediffusé dans la pièce. Dans cet appareil, la convection naturelle est secondée par un ventilateur tangentiel.

L'appareil fonctionne avec l'air ambiant et peut être raccordé en option à une conduite d'alimentation en air de combustion externe.

Habillage de la chambre de combustion :

La chambre de combustion est habillée d'éléments en vermiculite/ de plaques en acier. Leur fonction est de protéger le métal de la chaleur et de diriger les fumées. Pendant le fonctionnement de l'appareil, il est possible que des fissures apparaissent sur les éléments en vermiculite. L'origine de ces fissures peut être :

- de trop grosses différences de température
- une dilatation du matériau due à un chauffage excessif

Ces fissures superficielles ne sont pas graves à priori tant que le corps métallique n'est pas par-là mis à nu. Si le corps métallique est mis à nu, les plaques en vermiculite doivent être remplacées. Les habillages de la chambre de combustion et les déflecteurs de fumée sont des **pièces d'usure** et ne sont pas couverts par la garantie d'usine.



AVERTISSEMENT !

Risque d'incendie en cas d'utilisation de pièces de rechange non originales

L'utilisation d'habillages de la chambre de combustion dont les propriétés thermiques sont inadaptées peut entraîner une surchauffe des murs et meubles environnants !

Pour cette raison, utilisez uniquement des pièces de rechange d'origine !

Les éléments en vermiculite ne contiennent pas d'amiante et ne sont pas toxiques. Les éléments en vermiculite ont un avantage important : ils permettent une température de combustion nettement plus élevée que les briques réfractaires.

La chaleur plus élevée de la combustion permet de mieux exploiter l'énergie calorifique du combustible (rendement).

Une utilisation de l'appareil sans déflecteurs de fumée installés est interdite : son fonctionnement ne serait plus assuré et des dommages irréparables pourraient apparaître.

4.5 Caractéristiques techniques

Paramètres	Einheit	Wert
Type de poêle à granulés :		Canis XL II
Puissance nominale :	kW	8,0
Puissance à charge partielle :	kW	2,5
Contenance :	kg	19
Durée de la combustion à puissance 1/6 :	h	34 / 10
Classe énergétique :		A+
Indice d'efficacité énergétique EEI :		124
Volume de chauffe DIN 18893 max. :	m ³	200
Hauteur / largeur / profondeur :	mm	955 / 745 / 377
Poids acier/pierre (sans emballage) :	kg	161 / 171
Apte à un fonctionnement en continu :		oui
Température des fumées sortie appareil Puissance nominale/à charge partielle* :	°C	246 / 121
Tirage nécessaire :	Pa	12
Pression de débit nécessaire pour le calcul de dimensionnement du conduit des fumées	Pa	2
Débit massique des fumées Puissance nominale/à charge partielle :	g/s	6,4 / 3,2
Combustible autorisé :		Granulés de bois
Conduit de raccordement :	mm	80
Raccordement d'air frais :	mm	60
Tension électrique :		230 V / 50 Hz
Consommation d'électricité en fonctionnement	W	34
Consommation d'électricité au démarrage	W	350
Température ambiante de fonctionnement :	°C	10 - 35
Température ambiante d'entreposage :	°C	5 - 40

* La valeur de température des fumées affichée sur l'écran correspond à la température située directement au-dessus de la chambre de combustion. Des valeurs supérieures à 500°C sont donc parfaitement normales.

4.6 Réglages de base pour contrôle norme EN 14785

Réglage combustion : (Recette) (→ chapitre 8.6.1.4) : 4

4.7 Croquis/dimensions

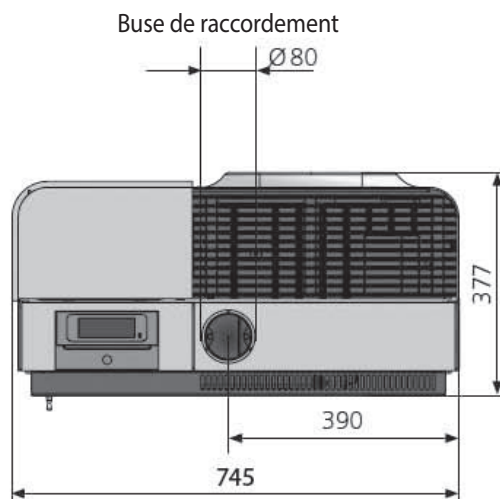
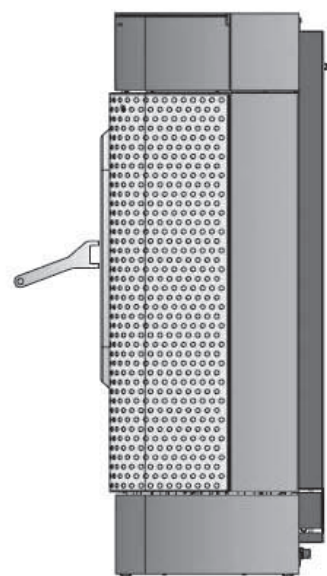
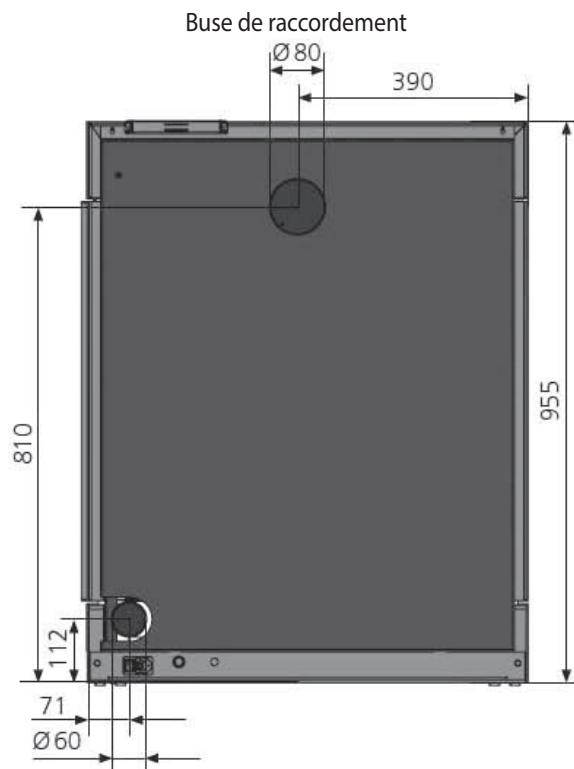

La mention « nominale » fait référence à la puissance calorifique nominale (puissance maximale) et la mention « à charge partielle » à la puissance minimale pendant un essai de type.

5. Conduit des fumées et apport d'air extérieur

Le conduit des fumées a pour fonction d'expulser vers l'extérieur les fumées produites par la combustion selon le principe de tirage thermique. Grâce à la dépression qui se crée dans la chambre de combustion, en conjonction avec le ventilateur d'extraction, l'air de combustion est fourni par l'arrivée d'air et a ainsi un effet considérable sur la puissance de combustion.

La dépression (« tirage ») est initialement déterminée par la hauteur effective du conduit de fumées (hauteur entre l'entrée et la sortie du conduit) et par la différence entre la température des fumées à la sortie du poêle et la température à la sortie de toit.

Des pertes de charge dans le conduit de raccordement ainsi que dans l'alimentation en air de combustion peuvent contrebalancer ce phénomène.



Le **ventilateur d'extraction (28)** du poêle à granulés sert à surmonter les pertes de pression à l'intérieur du poêle. La dépression naturelle du conduit de fumées, le conduit d'apport d'air et le **ventilateur d'extraction (28)** forment une unité fonctionnelle.

Les conduits de fumée concentriques dans lesquels l'air d'alimentation est fourni par le terminal vertical en toiture à travers un espace annulaire, sont souvent problématiques lors du chauffage de l'appareil, car l'ascendance thermique a également lieu dans l'espace annulaire de l'air d'alimentation. C'est également le cas lorsque l'air d'alimentation est amené du haut via un conduit séparé.

Un raccordement de l'appareil à un conduit de fumées concentrique doit donc être considéré d'un œil critique. Tenez compte de ce que le calcul de dimensionnement du conduit des fumées a lieu à charge nominale, soit lorsque l'appareil est chauffé au maximum. Lorsque l'appareil est froid, une dépression règne aussi bien côté fumées que côté alimentation d'air. Cela peut entraîner des difficultés de démarrage.



Si le poêle doit être raccordé à un conduit de fumées concentrique, un spécialiste agréé doit effectuer la mise en service et, si nécessaire, le réajustement des paramètres de combustion.

Dans la pratique, des problèmes d'allumage ou de combustion peuvent apparaître.

5.1 Calcul de dimensionnement du conduit des fumées

Pour garantir le parfait fonctionnement de votre poêle à granulés, une preuve d'aptitude technique du conduit de fumée selon EN 13384-1, doit être obligatoirement fournie. Si une alimentation en air de combustion externe est raccordée, son conduit d'apport d'air doit être aussi pris en compte dans ce calcul!

Le calcul doit être effectué pour une pression de débit nécessaire de 2 Pa. La dépression calculée doit être comprise entre 2 et 20 Pa à puissance nominale.

Si la dépression est plus élevée (>20 Pa), un dispositif technique autorisé doit être ajouté afin de limiter le tirage de la cheminée.

Pour garantir un bon allumage, la dépression doit être >1 Pa.

Si la dépression est négative, un bon comportement de démarrage ne peut pas être garanti !

Le respect des réglementations locales est obligatoire !



Si le poêle est utilisé sur un conduit de fumées inadapté, JUSTUS ne garantit pas le fonctionnement de l'appareil.

5.2 Raccordement au conduit des fumées

L'appareil décrit dans le présent manuel est homologué uniquement pour une utilisation avec chambre de combustion fermée.

L'utilisation avec un conduit de fumées à affectations multiples est interdite !

La mise en oeuvre du système d'évacuation des produits de la combustion sera :

- **Traditionnelle** selon NF DTU 24.1 et arrêté du 22/10/69,
- **Non traditionnelle** (position du débouché des fumées ou utilisation d'un conduit concentrique).

En cas de raccordement concentrique étanche, non conforme à l'arrêté du 22/10/69, il faudra suivre les prescriptions des Avis Techniques ou DTA des différents systèmes.

Si raccordement à un conduit d'évacuation existant (Pas neuf ou a déjà été utilisé) :

- le faire ramoner par un moyen mécanique (hérissron),
- faire vérifier son état physique (stabilité, étanchéité, compatibilité des matériaux, section...) par un fumiste compétent.

Si le conduit n'est pas compatible (ancien, fissuré, fortement encrassé), le remettre en état conformément aux réglementations en vigueur.

Le raccordement au conduit doit être dans la pièce où est installé le poêle. Ménagez un accès pour le ramonage et le nettoyage du conduit de raccordement.

Le type et l'état du conduit de fumées utilisé jouent un rôle essentiel pour le bon fonctionnement du poêle à granulés.

L'appareil peut être raccordé soit par le haut, soit par l'arrière. Utilisez pour cela un conduit de raccordement équipé d'un système d'étanchéité adapté, le ventilateur d'extraction pouvant entraîner la formation d'une surpression dans le raccordement.

Tous les raccordements entre l'appareil et le conduit des fumées doivent être stables, solides, étanches et sans tension. Veillez à ce que le conduit de raccordement ne dépasse pas à l'intérieur du conduit des fumées.

Nous vous conseillons l'utilisation d'un manchon mural.



En cas de raccordement par l'arrière :

- ▶ Veuillez rompre les barrettes de connexion du couvercle perforé de l'ouverture pour le conduit en faisant levier avec, par exemple, un tournevis.

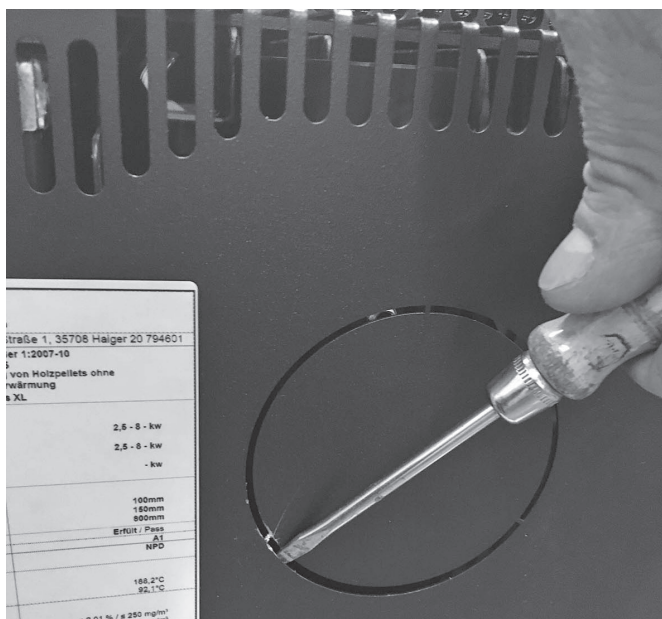

- ▶ Transposez le raccordement du conduit de fumées du haut vers l'arrière.
- ▶ Vissez le cache obturateur (compris dans la livraison) sur la sortie des fumées vers le haut.

Conduit de raccordement horizontal

Les portions horizontales du conduit de raccordement ont un effet défavorable sur le tirage et peuvent donc provoquer des problèmes d'allumage. De plus, la formation éventuelle de dépôts de suie dans ces portions horizontales aurait pour conséquence de réduire le diamètre du conduit et donc d'affaiblir encore davantage le tirage, aggravant ainsi le problème.

Dans le pire des cas, cela pourrait aussi engendrer un feu de cheminée.

Nous n'assumons donc aucune garantie de fonctionnement dans le cas d'un conduit à parcours horizontal d'une longueur supérieure à 0,40 m !



Prévoyez un accès pour le ramonage et le nettoyage du conduit de raccordement et des conduits de fumées.

Le conduit de raccordement entre le poêle à granulés et l'entrée de la cheminée doit être aménagé de manière à ce que les fumées puissent entrer dans le conduit de fumée avec une faible perte de pression et un faible refroidissement (voir DIN 18160). Le contrôle et le nettoyage du conduit de raccordement doivent pouvoir être effectués à tout moment.

Pour assurer l'étanchéité des raccordements, veuillez utiliser des connexions enfichables à système d'étanchéité adapté. Utilisez pour cela des tuyaux de marque JUSTUS ou de type équivalent.



AVERTISSEMENT !

Risque d'intoxication dû à l'échappement de fumées toxiques

En cas d'installation incorrecte des conduits de raccordement, la fumée peut s'échapper et entraîner une intoxication au monoxyde de carbone !

5.3 Alimentation en air de combustion externe

En cas de besoin (pièces à vivre particulièrement étanches par ex.), il est possible d'équiper l'appareil d'un raccord d'alimentation en air de combustion externe.

Une amenée d'air frais de combustion est indispensable pour le bon fonctionnement du poêle à granulés.

Deux solutions sont possibles, à savoir :

- Prise d'air extérieur en raccordement « Non étanche »

Si pour des raisons d'installation l'appareil ne peut pas prélever l'air de combustion sur l'extérieur, l'air transitera par l'appareil au travers d'une **entrée d'air non obturable** dont la grille aura une **section minimum de 50 cm²**. Cette dernière devra être placée dans la mesure du possible face aux vents dominants et devra déboucher dans la pièce où se trouve le poêle (en amenée d'air directe).

- Prise d'air extérieur en raccordement « Étanche »

Le poêle est étanche et peut être raccordable sur l'extérieur. Il est compatible pour une installation dans des bâtiments de type BBC et conforme à la **RT 2012**.

La prise d'air raccordée directe pour un branchement à l'appareil, de diamètre 50mm, prélève l'air à l'extérieur de l'habitation indépendamment de tous systèmes de ventilation (hotte de cuisine aspirante, VMC, pompes à chaleur, etc.).

Le conduit d'amenée d'air doit déboucher de l'extérieur ou d'un espace ventilé dans la mesure du possible face aux vents dominants. Dans le cas d'un **vide sanitaire**, celui-ci doit comporter au moins d'une ou plusieurs grilles d'aération dont **la surface (en cm²) doit être égale à 5 fois la surface du vide sanitaire (en m²)**.

Le raccordement destiné à l'alimentation en air de combustion externe se trouve à l'arrière de l'appareil.

L'alimentation en air de combustion externe a entre autres l'avantage d'utiliser pour la combustion l'air frais extérieur et non pas l'air ambiant chauffé.

Ainsi, l'apport d'air frais nécessaire qui doit être assuré sur le lieu d'installation est moins important.

- ▶ Veuillez à l'étanchéité du conduit d'alimentation en air de combustion externe !
- L'aptitude technique de l'alimentation en air de combustion externe (longueur de conduit, sections, coudes et filtre) doit être prouvée dans le calcul de dimensionnement du conduit de fumée selon EN 13384-1.

Les valeurs suivantes sont recommandées :

Tuyau de 70 mm de Ø intérieur :

Longueur maximale : 3 m ; max. 3 coudes de 90°

Tuyau de 100 mm de Ø intérieur :

Longueur maximale : 6 m ; max. 4 coudes de 90°

- L'apport d'air de combustion s'effectue uniquement via un conduit d'air de Ø 60 mm.
- Le tirage de la cheminée, en conjonction avec le ventilateur d'extraction, doit être apte à surmonter les résistances supplémentaires d'un poêle ainsi équipé.
- Une installation dans des locaux humides (bâtiment neuf !) peut entraîner la formation d'eau de condensation sur le corps du poêle et la corrosion de celui-ci.
- Si l'appareil est raccordé à une prise d'air extérieur, nous vous recommandons de ne pas utiliser de l'air provenant de locaux très humides (par exemple d'une cave humide). L'humidité de l'air risquerait dans ce cas de se condenser dans l'appareil froid, ce qui pourrait entraîner la corrosion du corps de l'appareil.
- Pour la conduite d'air, utiliser un tuyau lisse en acier ou en matière plastique résistant aux hautes températures. Il est recommandé d'utiliser un tuyau flexible en aluminium pour le raccordement entre le poêle et le conduit d'air.
- Une grille (maillage 3 mm) doit être installée à l'entrée de l'air de combustion pour empêcher l'intrusion de petits animaux, d'insectes ou d'impuretés qui pourraient entraver l'aspiration d'air. Les dimensions de la grille installée doivent permettre une alimentation suffisante en air de combustion ; la grille doit être contrôlée et, si nécessaire, nettoyée régulièrement.
- La section de l'entrée doit être sélectionnée de manière à garantir, malgré l'utilisation éventuelle de filtres ou autres éléments, une section libre suffisante qui doit être supérieure à la section de conduit nécessaire.
- Une grille de protection installée devant l'arrivée d'air extérieur ne doit pas rétrécir ni bloquer l'arrivée d'air.
- L'arrivée d'air extérieur doit être conçue de manière à être protégée contre l'infiltration d'humidité (ex. : pluie battante) et les variations de pression (ex. : rafales de vent). Il faut prévoir au minimum l'installation d'un coude de 90° vers le bas.
- Un raccordement à un conduit de fumée concentrique adapté est possible, mais problématique.
- Veuillez dans tous les cas à ce que les besoins d'air de combustion d'environ 30 m³/h soient assurés à un tirage de 4 Pa.



L'appareil répond aux exigences d'un fonctionnement indépendant de l'air ambiant. En cas de combinaison avec un système de ventilation, il incombera à un spécialiste qualifié de décider de la nécessité éventuelle d'installer un contrôleur de dépression.

6. Préparation au fonctionnement de l'appareil

Pour permettre un fonctionnement sûr et irréprochable de l'appareil, il est nécessaire de positionner correctement certains de ses éléments et de les fixer dans cette position.

Ces travaux doivent avoir lieu avant la première mise en service du poêle afin de garantir son parfait fonctionnement.

6.1 Sonde de température ambiante

Pour la protéger pendant le transport, la **sonde de température ambiante (16)** est insérée presque en entier dans le logement correspondant de l'appareil. Les températures mesurées **par la sonde de température ambiante (16)** sont très importantes pour une commande efficace de l'appareil en service.

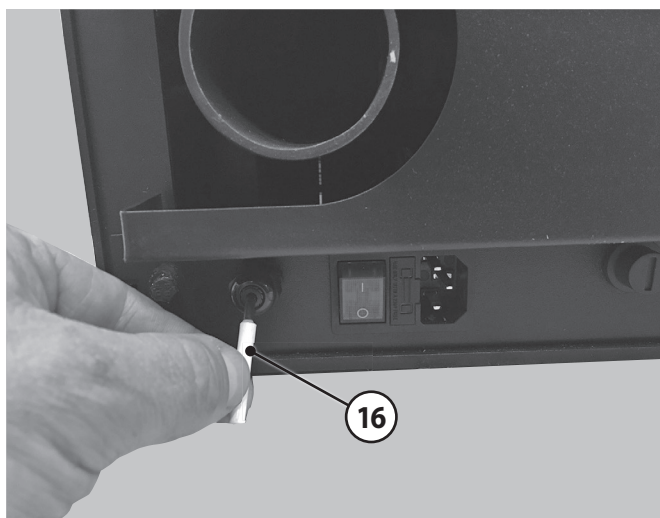

(Illustration servant d'exemple)

Pour obtenir des mesures de température réalistes, la **sonde de température ambiante (16)** doit être sortie de son logement jusqu'à apparaître dans toute sa longueur (**A**).

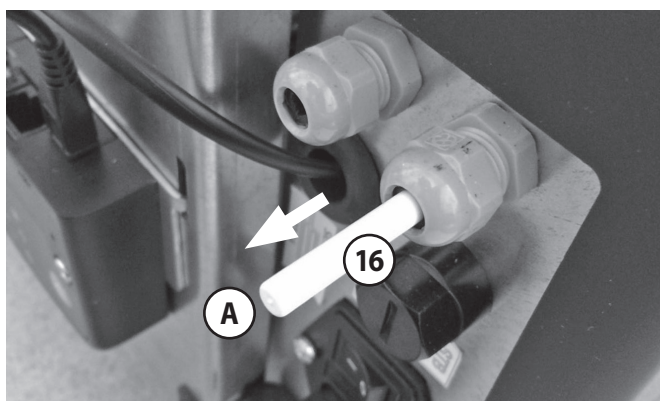

(Illustration servant d'exemple)

Dans certains cas, il peut s'avérer nécessaire de sortir la **sonde de température ambiante (16)** encore davantage de l'appareil (**B**).

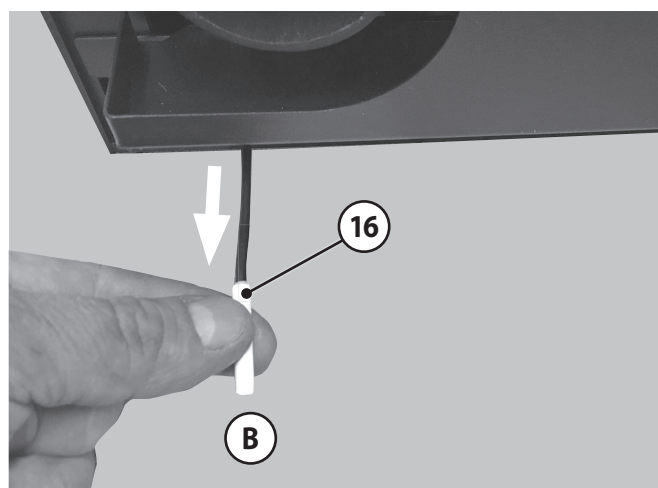

RECOMMANDATION :

La **sonde de température ambiante (16)** est placée à l'arrière et au bas de l'appareil où se trouve normalement l'endroit le plus frais du poêle.

Cependant, en cas de conditions de flux particulières et de rayonnement thermique direct ou réfléchi du conduit de fumée, des températures nettement plus élevées que la température ambiante réelle peuvent se créer dans cette zone.

Il convient donc de mettre en place des mesures adaptées (ex. : installation d'une plaque de protection) qui permettront à la **sonde de température ambiante (16)** de mesurer la température qui règne réellement dans la pièce.

6.2 Choix du lieu d'installation



AVERTISSEMENT ! Risque d'intoxication dû à l'échappement de fumées toxiques

La présence de dispositifs d'évacuation d'air (par ex. hottes aspirantes) dans la même pièce ou le même réseau d'air ambiant que l'appareil peut poser problème.
Veuillez consulter un spécialiste qualifié qui vous informera sur les mesures préventives adéquates à prendre.

Lorsque vous choisissez le lieu d'installation de l'appareil et lorsque vous l'installez, veillez à ce que les distances minimales exigées soient impérativement respectées !

Attention : en raison de tolérances de fabrication inévitables, les dimensions réelles peuvent légèrement différer par rapport aux dimensions indiquées.

La plage de tolérance des cotes de raccordement du conduit de raccordement de fumée et de l'alimentation en air frais a tendance à être plus grande.

La surface sur laquelle l'appareil est installé doit être à même de supporter cette charge. Si la structure du sol ne remplit pas ces conditions, il sera nécessaire de prendre les mesures nécessaires adéquates (par ex. l'installation d'une plaque de répartition des charges).



Une liberté de mouvement suffisante doit être prévue autour de l'appareil pour permettre la réalisation des travaux réguliers de nettoyage et de maintenance (→ chapitre 6.2.1). Si la liberté de mouvement est limitée, le surcroît de travail qui peut en résulter sera à la charge du client.

6.2.1 Installation

Emplacement dans la pièce d'installation :

Pour éviter tout danger d'incendie, il est indispensable de strictement respecter les règles et consignes de sécurité locales en vigueur. Veuillez également respecter les distances minimales !

- ▶ Ne posez aucun objet inflammable (par ex. tapis, meubles, plantes, etc.) dans la zone de sécurité.
- ▶ La zone autour du conduit de raccordement au conduit des fumées dans le mur ne doit comporter aucun matériau combustible (inflammable ou sensible aux températures).

Selon la norme NF DTU 24.1 (et EN 15287-1), les distances de sécurité du conduit de raccordement par rapport aux matériaux combustibles doivent être de :

- 3 x DN avec un mini de 375 mm,
- ou 1,5 x DN (avec mini 200 mm) si protection contre le rayonnement créant un vide d'air et réalisée dans un matériau non combustible,
- ou indications du fabricant du dispositif de protection (valeur qui peut être < 1,5 x DN).

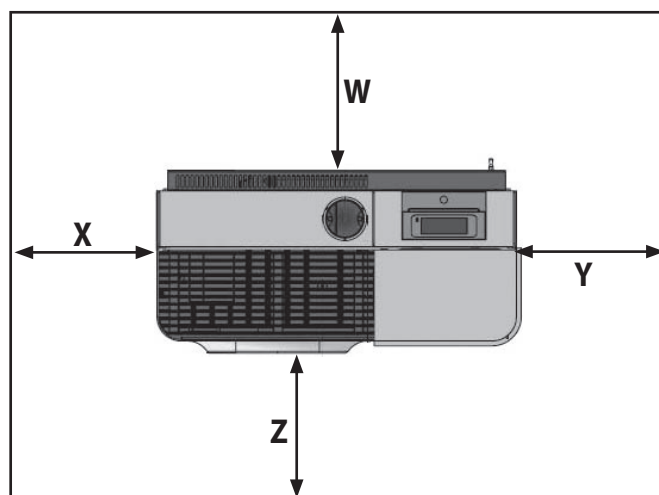

En plus des distances de sécurité minimales, il faut tenir compte de l'espace nécessaire aux opérations normales de nettoyage et de maintenance. Les distances minimales suivantes (ci-dessous) doivent donc être respectées pour les travaux de maintenance et de nettoyage :

Z : 90 cm dans la zone de rayonnement de la vitre
--

W : 25 cm de distance au mur à l'arrière

X, Y : 50 cm de distance au mur sur le côté
--

Distances minimales de sécurité :

Z : 80 cm dans la zone de rayonnement de la vitre
--

W : 20 cm de distance au mur à l'arrière

X, Y : 20 cm de distance au mur sur le côté
--

50 cm de distance par rapport au plafond

Les distances minimales (ci-dessus) arrière (W) et latérale (Y) ainsi que la distance minimale de sécurité dans la zone du rayonnement de la vitre sont également mentionnées sur la **plaque signalétique (14)** de l'appareil.

Lors de l'installation, il est impératif de respecter une distance de sécurité d'au moins 45 cm entre le tuyau de raccordement sur toute sa longueur et tout objet combustible / inflammable ou mur porteur. Ceci peut nécessiter une distance entre l'appareil et le mur plus importante que celle mentionnée ci-dessus.

Ces distances minimales se mesurent à des murs inflammables (combustibles) ou porteurs. (En cas de **murs hautement isolés** (valeur $U < 0,4 \text{ W/m}^2\text{K}$), il faudra augmenter de 5 cm la distance minimale nécessaire entre le mur et l'appareil, en fonction de la norme DIN 18896).

Si le poêle est installé très près du mur, des traces de pyrolyse peuvent apparaître sur le mur.



Si l'appareil est installé sur un sol délicat et pour éviter des bruits indésirables, nous vous recommandons de coller des patins de feutre sous les pieds de l'appareil.

6.3 Première mise en service

Conditions préalables :

Le poêle respecte les prescriptions en vigueur et a été agréé par une autorité officielle compétente et qualifiée.

- ▶ Veuillez retirer tous les documents et accessoires de la chambre de combustion, du réservoir à granulés et du **cendrier (6)** avant le premier allumage du poêle.
- ▶ Décollez soigneusement tous les autocollants de la vitre sans y laisser de trace.



RECOMMANDATION :

La peinture du poêle n'atteint sa solidité finale qu'après plusieurs chauffés à puissance calorifique nominale.

Pour éviter d'endommager la peinture, ne nettoyez pas les surfaces avant d'avoir réalisé plusieurs processus de chauffe.

Veuillez noter les points suivants :

- ▶ Avant la première mise en service, veuillez vous assurer qu'aucun objet (petites pièces, matériaux d'emballage, etc.) ne se trouve plus dans le **cendrier (6)** ou dans les conduits de fumée de l'appareil.
- Il est fortement déconseillé de toucher ou de frôler le poêle durant la cuisson de la peinture.
- Pendant cette première chauffe, le poêle dégagera des odeurs et des fumées, phénomène normal dû à la cuisson de la peinture et à l'évaporation des graisses de montage. Ces odeurs disparaîtront rapidement.
- ▶ Veuillez donc à bien ventiler la pièce où se trouve l'appareil.
- Ne déposez aucun objet sur le poêle pendant la cuisson de la peinture.
- Ce processus de cuisson de la peinture doit être effectué sous surveillance.



Souvent, les conduits de fumées en maçonnerie qui n'ont pas été utilisés pendant une longue période doivent dans un premier temps être « séchés ». Ce n'est qu'après plusieurs flambées intenses que vous obtiendrez un bon tirage. Étant donné le très haut rendement des appareils à granulés et la faible température des fumées qui en résulte, il est possible que les conduits de fumée maçonnés ne soient pas suffisamment chauffés. Une réfection du conduit est nécessaire.

6.4 Raccordements électriques

L'appareil doit être branché à une prise secteur correctement installée et alimenté en tension secteur à l'aide du câble d'alimentation fourni.

Le circuit imprimé de l'**électronique de commande** dispose à l'extérieur d'un bornier qui apparaît après l'ouverture de la trappe de maintenance.

Ce bornier permet de raccorder des appareils externes, par exemple l'option « Demande externe » et fournit une interface à des fins de service.

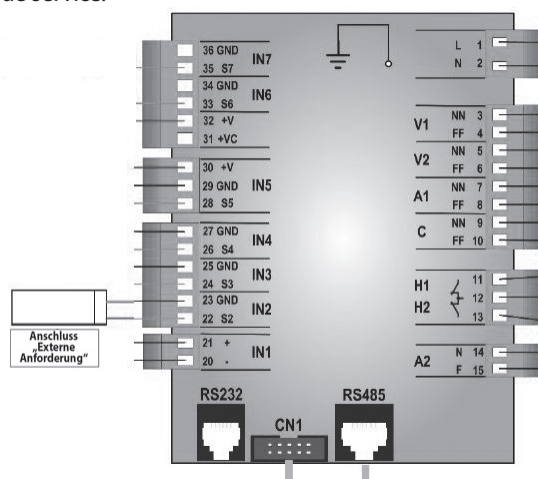

6.4.1 Raccordement « Demande externe » thermostat d'ambiance déporté

Il s'agit d'une **entrée de commutation sans potentiel** qui permet de démarrer l'appareil ou de le faire entrer en phase d'extinction.

Cette **entrée de commutation sans potentiel** fait démarrer l'appareil quand le contact est mis. Si le contact est interrompu, l'appareil entre en phase d'extinction puis s'éteint.

L'appareil peut être piloté normalement via l'**unité de commande (9)** (→ chapitre 7.1) quel que soit l'état de l'entrée de commutation.

L'entrée de commutation ne bloque pas l'appareil.

- Pour permettre le raccordement électrique d'un **contact de commutation sans potentiel** à l'**entrée de commutation sans potentiel**, il faut retirer l'**habillage d'angle (32)** (→ chapitre 12.4)



DANGER !

Danger de mort par électrocution

Lorsqu'on retire des pièces d'habillage de l'appareil, des éléments conducteurs de courant sont mis à nus :

- Avant chaque ouverture de l'habillage de l'appareil, couper impérativement l'alimentation électrique de l'appareil.

Les opérations à effectuer sur des pièces conductrices de courant doivent être confiées uniquement à des spécialistes agréés.

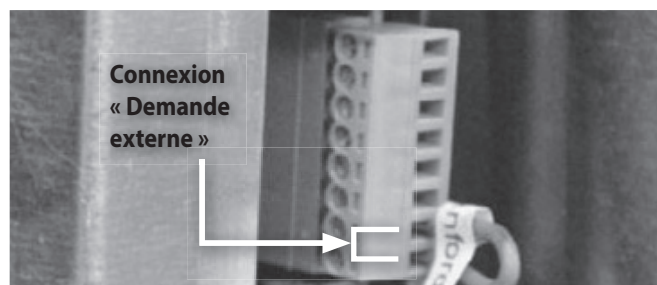

L'**électronique de commande** apparaît. Le branchement se fait sur le bornier correspondant.

À la livraison de l'appareil, cette connexion est pontée.

6.5 Réalimentation en granulés

Si le **couvercle du réservoir à granulés (10)** reste trop longtemps ouvert, la combustion est interrompue.

La réalimentation en granulés doit s'effectuer dans un délai déterminé (norm. 2 min), sinon un message d'erreur est généré et l'appareil passe en **phase d'extinction**.

Veillez d'abord remplir le réservoir à granulés (→ chapitre « **3.3 Réservoir à granulés** »).

- Soulevez le **couvercle du réservoir à granulés (10)** par son bord avant.



- Ouvrez un coin du sac de granulés.



- Versez des granulés dans le réservoir.
- Après réalimentation, rabattez le **couvercle du réservoir à granulés (10)** vers le bas pour refermer hermétiquement l'orifice de remplissage.



AVERTISSEMENT !

Risque d'incendie

Retirez immédiatement tous les granulés éventuellement tombés à côté de l'**orifice de remplissage** !



Veillez à ne pas trop remplir le réservoir à granulés, de manière à ce que le **couvercle du réservoir à granulés (10)** puisse refermer hermétiquement l'**orifice de remplissage**.



Si le **couvercle du réservoir à granulés (10)** reste trop longtemps ouvert, la combustion s'arrête.



AVERTISSEMENT !

Risque d'asphyxie dû à l'échappement de fumées toxiques

Après réalimentation, veuillez refermer immédiatement le **couvercle du réservoir à granulés (10)**.

6.6 Adapter l'appareil aux conditions ambiantes

Afin de garantir son fonctionnement optimal, le poêle à granulés doit être adapté aux conditions ambiantes qui règnent sur son lieu d'installation. Certes, les appareils sont construits en usine de manière à bien fonctionner dans la plupart des conditions ambiantes, mais il est impossible de prendre exactement en compte toutes les sortes de conditions ambiantes possibles.

La puissance du **ventilateur d'extraction (28)**, le tirage du conduit de fumées et l'alimentation en air de combustion forment une unité fonctionnelle.

Il faut donc adapter la puissance du **ventilateur d'extraction (28)** au tirage du conduit de fumée raccordé. Il peut également être nécessaire d'adapter la quantité de granulés transportée.

Pour garantir la fiabilité du démarrage de l'appareil, il peut également s'avérer nécessaire de modifier et optimiser les paramètres de démarrage.

En cas de conditions particulièrement défavorables, il peut s'avérer nécessaire, notamment pour la phase de stabilisation, de réajuster certains paramètres.

On ne peut non plus exclure que la réalisation de certaines mesures de construction soit éventuellement nécessaire pour garantir un fonctionnement optimal.

Cette adaptation demande expérience et expertise, d'où notre impérative recommandation :



RECOMMANDATION :

Confiez la première mise en service uniquement à un partenaire de service formé à cet effet et certifié !



RECOMMANDATION :

Surtout à la mi-saison (quand les températures extérieures sont supérieures à 10°C ou en cas de vents descendants), la dépression dans un système d'évacuation des fumées inadapté peut être trop faible à cause de l'inconstance des conditions météorologiques. Cela peut entraîner des problèmes à l'allumage ou une mauvaise combustion. Dans ce cas, nous vous recommandons de calibrer le **ventilateur d'extraction (30)** (→ chapitre 8.6.2.6 « Calibrage Ventilateur d'extraction ») ainsi que de commuter l'appareil sur le niveau de réglage « 2 » (→ chapitre 8.6.1.4 « Recette »).

7.1 Unité de commande

L'**unité de commande (9)** comprend, outre l'**afficheur (21)**, 6 **touches** permettant de mettre en marche, mettre en veille, commander et régler l'appareil par une légère pression.

Lorsqu'on appuie sur une touche, un voyant s'allume au centre de celle-ci.

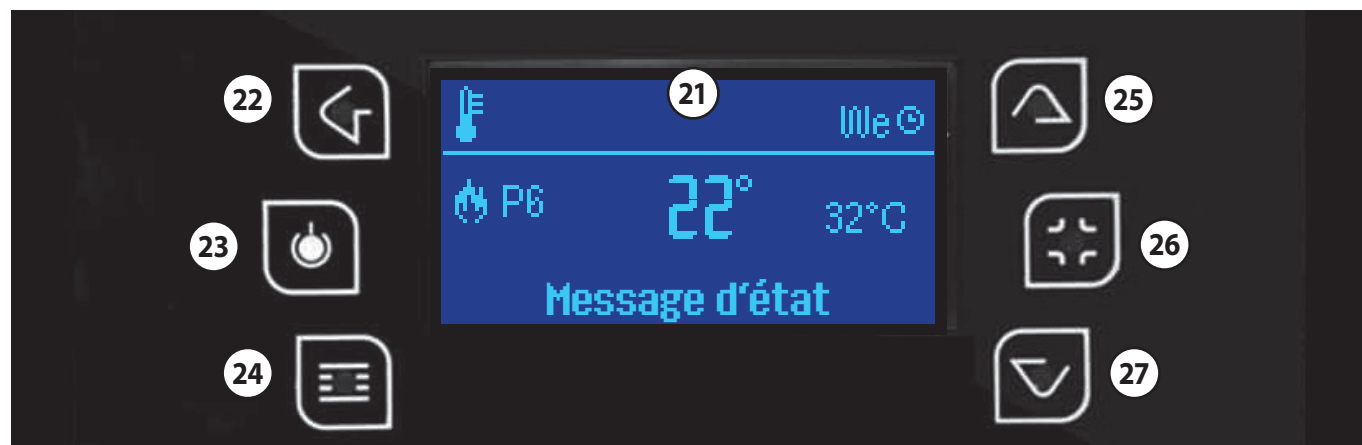

Touche « ESC » (22)

Actionnement court:

- Annulation d'une saisie **sans validation** de la valeur (modifiée)
- Naviguer sur un niveau de menu supérieur



Touche « HAUT » (25)

- **Actionnement court sur l'écran de démarrage:** Modification de **Recette**
- **Augmentation de la valeur;** un actionnement long entraîne une augmentation continue. Confirmation de la valeur (modifiée) avec la touche « **OK/MENU** » (24)
- Naviguer **vers le haut** dans les menus



Touche « ON/OFF » (23)

Actionnement long :

- démarrage/arrêt de l'appareil
- Réinitialiser en cas de messages d'erreur

Actionnement court dans le menu Set :

- activer/désactiver « Chrono »



Touche « SET » (26)

Actionnement court dans le menu choisi :

- Activer « Chrono » (plages horaires)

Actionnement court dans le menu principal :

- Activer « Menu d'information »

Actionnement court dans le sous-menu « Chrono » :

- Activer la programmation horaire choisie



Touche « OK/MENU » (24)

Actionnement court sur l'écran de démarrage:

- Ouverture « Menu »

Actionnement long sur l'écran de démarrage:

- Ouverture « Menu principal »

Actionnement court:

- Confirmation d'une saisie **avec validation** de la valeur (modifiée)
- Naviguer dans le niveau de menu inférieur



Touche « BAS » (27)

- **Actionnement court sur l'écran de démarrage:** Modification de la **température de consigne**
- **Réduction de la valeur ;** un actionnement long entraîne une réduction continue. Confirmation de la valeur (modifiée) avec la touche « **OK/MENU** » (24)
- Naviguer **vers le bas** dans les menus

7.2 Afficheur (21)

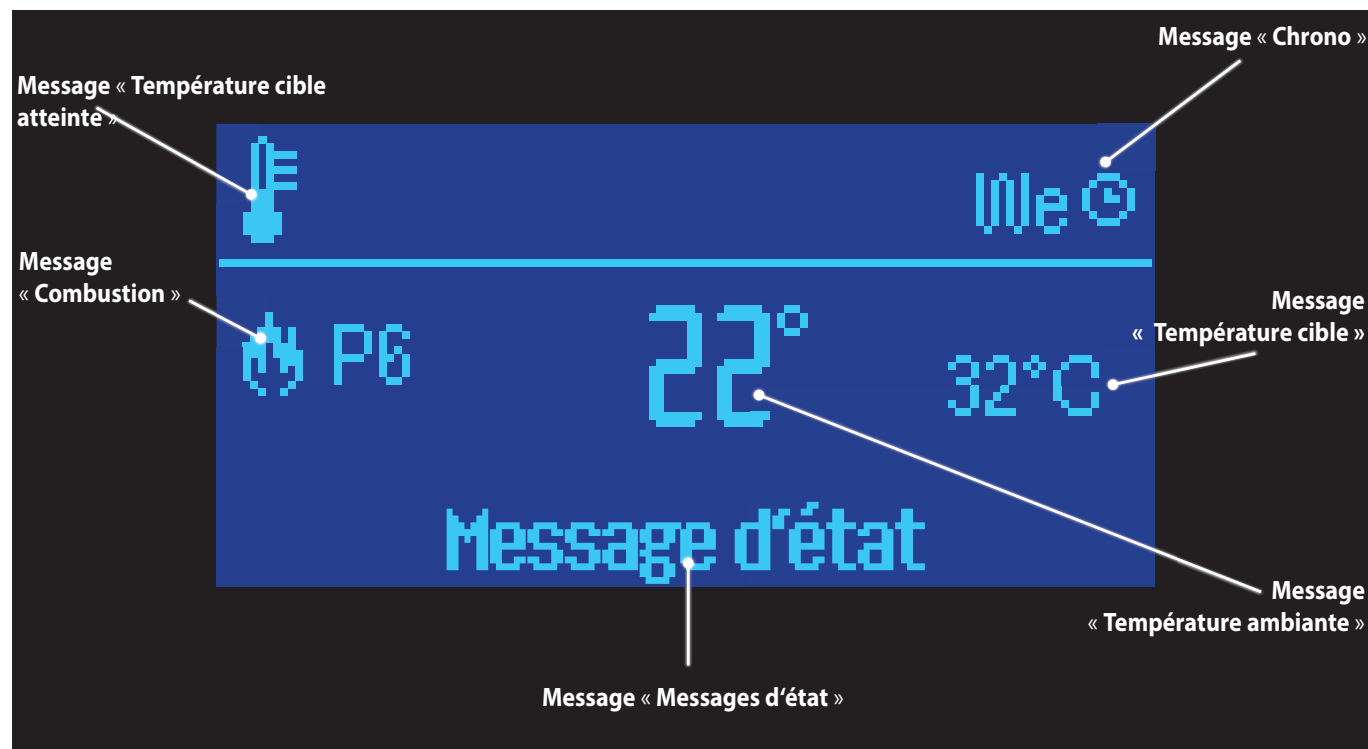

L'afficheur (21) se divise en 3 zones d'affichage :

- **Zone d'affichage « Commandes »**
 - Programmation horaire active
 - Contrôle thermostat

- **Zone d'affichage « Affichage principal »**
 - Combustion
 - Chauffage
 - Température cible (°C)
 - Température ambiante (°C)

- **Zone d'affichage « Messages d'état »**
 (→ chapitre 8.7 « Messages d'état »)
 - Nettoyage
 - Défaut
 - En chauffe
 - Extinction
 - Check up (Contrôle)
 - Allumage
 - Stabilisation
 - Porte
 - Modulation
 - Arrêt
 - Veille (Standby)
 - Autonettoyage
 - En chauffe M
 - Récupération allumage

7.3 Menu d'information

Activez le menu d'information en appuyant brièvement sur la touche « Set » (26).

Le menu d'information apparaît :

T. Fumée [°C]	520
T. ambiante [°C]	22
Recette	1
Service [h]	480
Nettoyage [h]	0



La valeur de température des fumées affichée sur l'écran correspond à la température située directement au-dessus de la chambre de combustion. Des valeurs supérieures à 500°C sont donc parfaitement normales.

« **Service** » indique les heures de fonctionnement jusqu'au prochain service nécessaire à effectuer par un technicien de service qualifié (→ chapitre 12).

« **Nettoyage** » indique les heures de fonctionnement après lesquelles le prochain nettoyage sera **au plus tard** requis (→ chapitre 11).

8. Utilisation et commande

L'appareil est équipé d'une **unité de commande (9)** qui permet de sélectionner facilement et rapidement les fonctions de commande de l'appareil, mais aussi de l'adapter à ses conditions d'installation et d'utilisation.

L'**afficheur (21)** affiche également des informations claires sur l'état de fonctionnement, les messages d'état et les éventuels messages d'erreurs.

8.1 Mise en marche de l'appareil

Une fois que l'appareil a été correctement installé, que tous les raccordements ont été effectués et qu'il a été vérifié qu'il ne contenait plus de corps étrangers, on peut mettre l'appareil en service :

- ▶ Versez des granulés dans le réservoir.
- ▶ Branchez la prise secteur
- ▶ Mettez l'appareil en marche en activant l'**interrupteur d'alimentation (19)**.



L'appareil est muni au bas de son dos d'un **interrupteur principal (19)** par l'intermédiaire duquel l'appareil peut être allumé / éteint, c'est-à-dire connecté ou déconnecté de l'alimentation électrique.

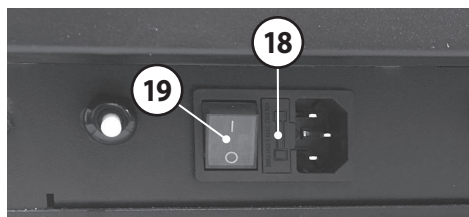

À proximité de l'**interrupteur principal (19)** se trouve également le **fusible principal de l'appareil (18)**.

- ▶ Démarrer.



La vis sans fin n'est pas encore remplie de granulés.

- ▶ Tenir la touche « **ON/OFF** » (23) longuement enfoncée.



En raison de la conception particulièrement plate du poêle à granulés, la vis sans fin est particulièrement longue.

Lors de la **première utilisation** ou après avoir complètement **vidé le réservoir à granulés**, il est donc recommandé de remplir manuellement la vis sans fin pour accélérer le processus de démarrage (→ chapitre 8.6.2.8).

8.2 Mode de commande

L'appareil est commandé en « **mode température ambiante** » (=en fonction de la température ambiante) .

De plus, il est également possible de faire fonctionner l'appareil en « **mode Puissance** » (= **selon une puissance prescrite**) pour un réchauffement ou un refroidissement rapides.

8.2.1 Fonctionnement en mode température ambiante (=en fonction de la température ambiante)

La **température ambiante présélectionnée est considérée comme température cible** et l'appareil règle automatiquement la **puissance de combustion nécessaire à l'obtention ou au maintien de cette température ambiante**. Pour un contrôle automatique de la combustion, la **puissance** doit être réglée sur « **AUTO** » (→ chapitre 8.2.2).

Si la température ambiante actuelle est supérieure ou égale à la température cible, l'appareil se met d'abord en mode **Modulation**, jusqu'à ce que la température cible soit dépassée, puis il passe par une phase d'**Extinction** avant de passer au mode **Veille**.

En mode **Veille**, l'appareil redémarre automatiquement dès que la température ambiante tombe en dessous de la température cible.

Vous avez également le choix dans le sous-menu « Chrono » entre les modes de fonctionnement « Journalier », « Hebdomadaire » et « Fin de la semaine ».

8.2.2 Fonctionnement en mode Puissance

Pour sélectionner le fonctionnement en **mode Puissance**, veuillez procéder de la façon suivante :

- ▶ Actionnement court de la touche « **OK/Menu** » (24) pour ouvrir le menu.
- ▶ Actionnement court (répété) de la touche « **HAUT** » (25) ou « **BAS** » (27) pour sélectionner le **sous-menu « Puissance »**.



- ▶ Actionnement court de la touche « **OK/Menu** » (24) pour confirmer la sélection.
- ▶ Actionnement court (répété) de la touche « **HAUT** » (25) ou « **BAS** » (27) pour sélectionner le **sous-menu « Combustion »**

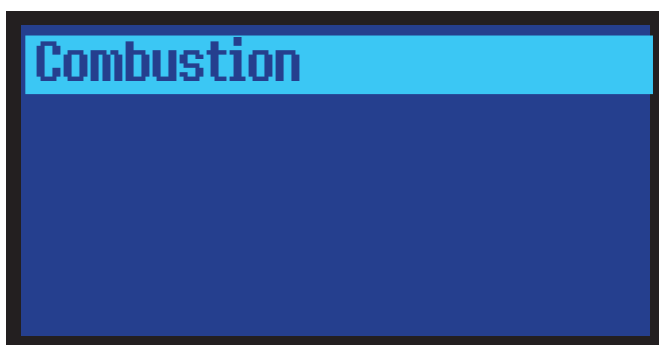

- ▶ Actionnement court de la touche « **OK/Menu** » (24) pour confirmer la sélection.
- ▶ Utilisez les touches « **HAUT** » (25) ou « **BAS** » (27) pour sélectionner le niveau de puissance souhaité :



Réglages possibles :

AUTO, 1 (niveau le plus bas) - 6 (niveau le plus haut).

Réglage d'usine : AUTO

- ▶ Actionnement court de la touche « **OK/Menu** » (24) pour confirmer la sélection.
- ▶ Quitter le menu des réglages avec la touche « **ESC** » (22).

i Un fonctionnement prolongé à faible puissance peut entraîner un encrassement accru de la vitre et de la chambre de combustion. Veuillez donc utiliser l'appareil autant que possible au niveau de puissance « Auto » ou « 6 ».

i Si le réglage du **niveau de puissance de combustion** s'avère impossible, cela provient du fait que la fonction « **Puissance automatique** » (→ chapitre 8.6.2.7) est activée.

- ▶ Dans ce cas, désactivez la fonction « **Puissance automatique** ».

Le **niveau de puissance de combustion** peut alors être à nouveau réglé comme vous le souhaitez.

8.3 Réglage de la température cible

Ce niveau de menu permet de définir la température cible souhaitée.

- ▶ Actionnement court de la touche « **OK/Menu** » (24) pour accéder au menu.
- ▶ Actionnement court (répété) de la touche « **HAUT** » (25) ou « **BAS** » (27) pour sélectionner le **sous-menu** « **Thermostats** ».



- ▶ Actionnement court de la touche « **OK/Menu** » (24) pour confirmer la sélection.
- ▶ Régler la température cible souhaitée dans la pièce où se trouve l'appareil à l'aide des touches « **HAUT** » (25) ou « **BAS** » (27):



Valeurs possibles :

10°C - 40°C

- ▶ Actionnement court de la touche « **OK/Menu** » (24) pour confirmer la sélection.
- ▶ Quitter le menu des réglages avec la touche « **ESC** » (22).

8.4 Programmation horaire

Pour activer une programmation horaire de l'appareil, veuillez procéder comme suit :

- ▶ Actionnement court de la touche « **OK/Menu** » (24) pour accéder au menu.
- ▶ Actionnement court (répété) de la touche « **HAUT** » (25) ou « **BAS** » (27) pour sélectionner le **sous-menu « Chrono »**.

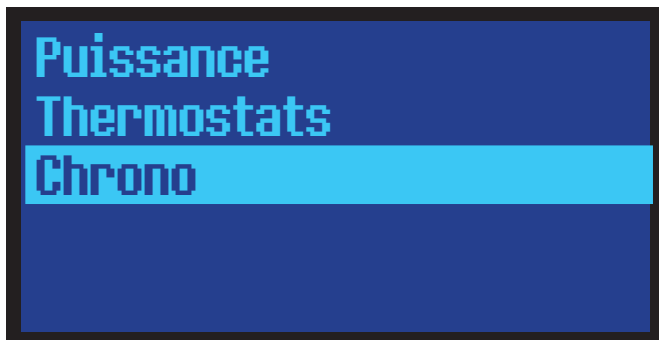

- ▶ Actionnement court de la touche « **OK/Menu** » (24) pour confirmer la sélection.
- ▶ Actionnement court (répété) de la touche « **HAUT** » (25) ou « **BAS** » (27) pour sélectionner le **sous-menu « Modalité »**.



- ▶ Actionnement court de la touche « **OK/Menu** » (24) pour confirmer la sélection.

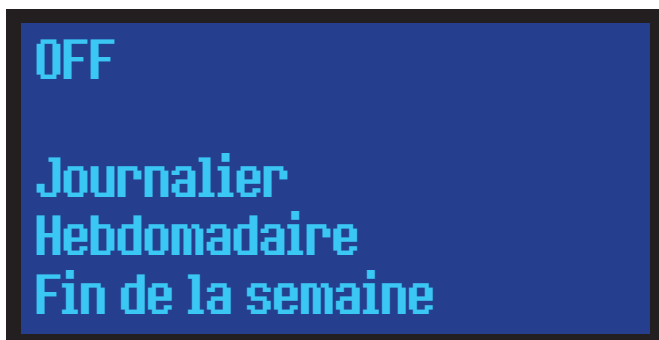

- ▶ Actionnement court (répété) de la touche « **HAUT** » (25) ou « **BAS** » (27) pour sélectionner le **Programme Chrono**.

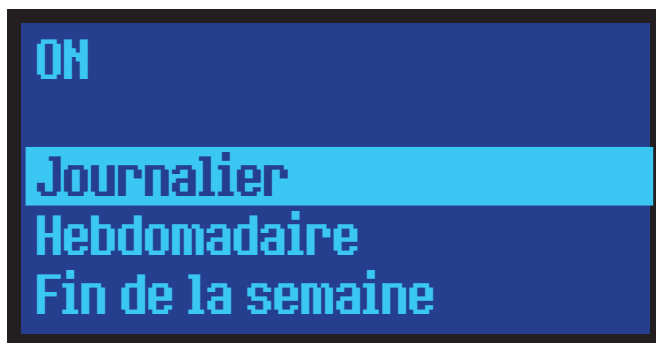

- ▶ Actionnement court de la touche « **ON/OFF** » (23) pour activer l'option choisie.

Sur la ligne du haut, l'affichage passe de « OFF » à « ON » pour indiquer que la programmation horaire a été activée.

- ▶ Quitter le menu des réglages avec la touche « **ESC** » (22).



Même si l'appareil a été éteint manuellement via l'**unité de commande (9)**, il se rallumera automatiquement dès qu'une heure de commutation aura été atteinte.

Pour éviter cela, il faut désactiver la programmation horaire !

8.5 Chrono

Ce niveau de menu permet de configurer et d'activer une utilisation de l'appareil programmée en fonction de l'heure.

Par l'intermédiaire des horaires de commutation, l'appareil se met en marche ou s'arrête, il est commuté entre les modes « **ON** » et « **OFF** ».

Cependant il reste quand-même possible d'allumer ou d'éteindre l'appareil manuellement, même si l'option Chrono est activée.

L'appareil conserve ce mode de fonctionnement jusqu'à ce qu'il entre dans un autre mode fonctionnement en fonction de l'heure de commutation pré-réglée.

L'appareil ne se met en **Veille** que quand il a atteint la température cible et qu'il attend que la pièce refroidisse. Si après commutation et passage en mode « **ON** » selon Chrono, la température souhaitée règne déjà dans la pièce, l'appareil passe directement à l'état de **Veille**.

- ▶ Actionnement court de la touche « **OK/Menu** » (24) pour accéder au menu.
- ▶ Actionnement court (répété) de la touche « **HAUT** » (25) ou « **BAS** » (27) pour sélectionner le **sous-menu « Chrono »**.

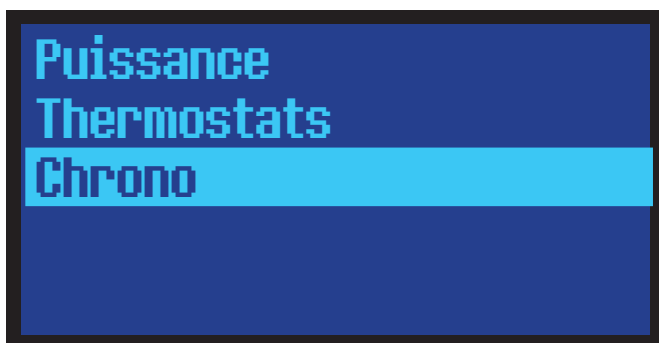

- ▶ Actionnement court de la touche « **OK/Menu** » (24) pour confirmer la sélection.

8.5.1 Programmation Chrono

Ce niveau de menu permet de **configurer** une programmation horaire de l'appareil.

- ▶ Actionnement court (répété) de la touche « **HAUT** » (25) ou « **BAS** » (27) pour sélectionner le **sous-menu « Programme »**.



- ▶ Actionnement court de la touche « **OK/Menu** » (24) pour confirmer la sélection.

Vous avez maintenant le choix entre :

- **Journalier**
Ici, il est possible de programmer jusqu'à 3 plages horaires individuelles pour **chaque jour de la semaine**.
- **Hebdomadaire**
Ici, il est possible de programmer jusqu'à 3 plages horaires communes à **tous les jours du Lundi au Dimanche**.
- **Fin de la semaine** (week-end)
Ici, il est possible de programmer jusqu'à 3 plages horaires pour 2 groupes de jours (**Lundi à Vendredi** et **Samedi/Dimanche**).

8.5.2 Journalier

Ici, il est possible de programmer pour **chaque jour de la semaine** jusqu'à 3 plages horaires individuelles de fonctionnement (« ON ») et d'arrêt (« OFF »).

- ▶ Actionnement court (répété) de la touche « **HAUT** » (25) ou « **BAS** » (27) pour sélectionner le **sous-menu « Journalier »**.

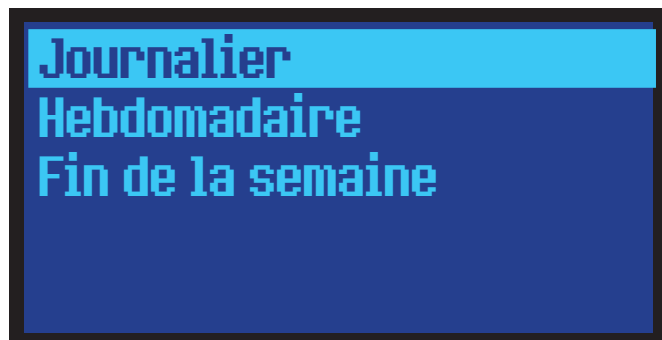

- ▶ Actionnement court de la touche « **OK/Menu** » (24) pour confirmer la sélection.
- ▶ Actionnement court (répété) de la touche « **HAUT** » (25) ou « **BAS** » (27) pour sélectionner le **jour de la semaine**.

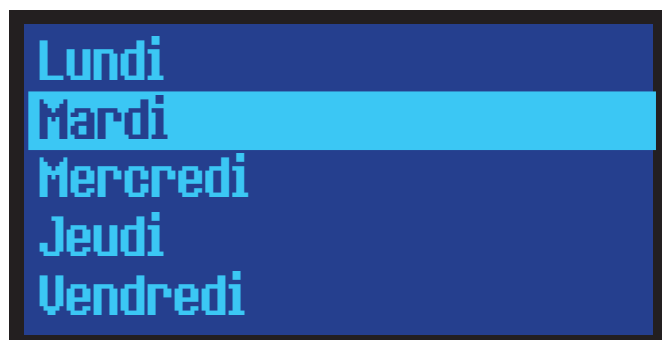

- ▶ Actionnement court de la touche « **OK/Menu** » (24) pour confirmer la sélection.

Il est possible de programmer individuellement jusqu'à 3 plages horaires de fonctionnement (« ON ») et d'arrêt (« OFF ») pour chaque jour de la semaine.

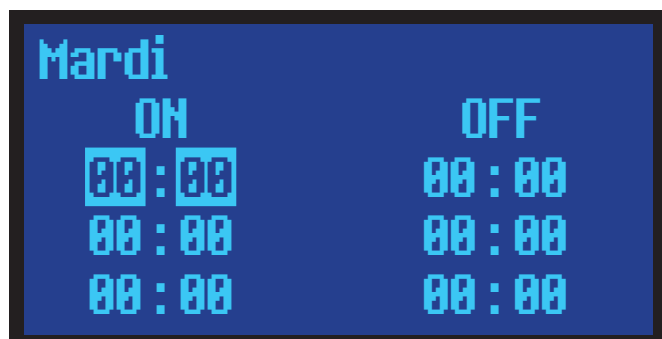

- ▶ Actionnement court (répété) de la touche « **HAUT** » (25) ou « **BAS** » (27) pour sélectionner une plage horaire.
- ▶ Actionnement court de la touche « **Set** » (26) pour confirmer la sélection.
- ▶ Actionnement court (répété) de la touche « **HAUT** » (25) ou « **BAS** » (27) pour sélectionner la programmation horaire. Une pression plus longue provoque un changement continu.

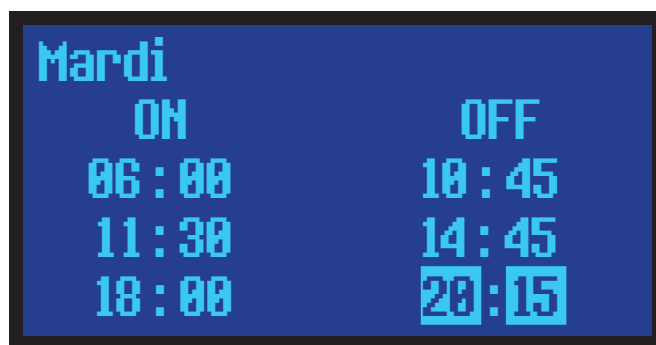

- ▶ Actionnement court de la touche « **OK/Menu** » (24) pour confirmer la sélection.

Pour qu'une heure de mise en marche/d'arrêt soit effective, elle doit être activée séparément :

- ▶ Actionnement court (répété) de la touche « **HAUT** » (25) ou « **BAS** » (27) pour sélectionner une **heure de mise en marche/heure d'arrêt**.

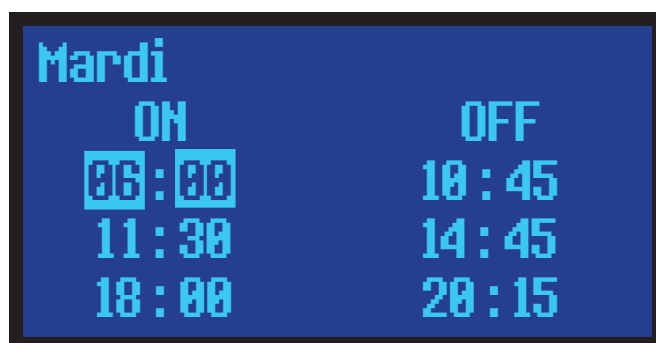

- ▶ Actionnement court de la touche « **Set** » (26) pour activer/désactiver l'heure de mise en marche/d'arrêt choisie.

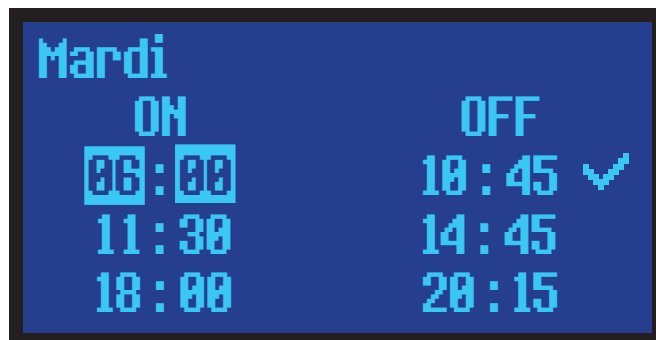

Une coche apparaît à droite de l'heure de mise en marche/d'arrêt sélectionnée pour indiquer que cette heure de mise en marche/d'arrêt est maintenant active.

Si une heure de mise en marche/d'arrêt est désactivée, cette coche disparaît.

- ▶ Quitter le menu des réglages avec la touche « **ESC** » (22).

8.5.3 Hebdomadaire

Ici, il est possible de programmer pour tous les jours de la semaine jusqu'à 3 plages horaires communes.

- ▶ Actionnement court (répété) de la touche « **HAUT** » (25) ou « **BAS** » (27) pour sélectionner le **sous-menu « Hebdomadaire »**.

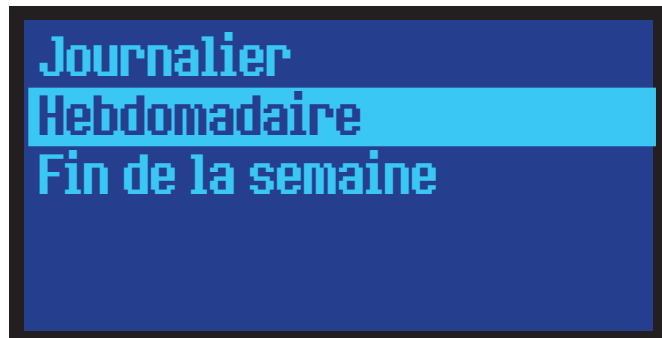

- ▶ Actionnement court de la touche « **OK/Menu** » (24) pour confirmer la sélection.

Il est possible de programmer individuellement jusqu'à 3 plages horaires de fonctionnement (« ON ») et d'arrêt (« OFF »).

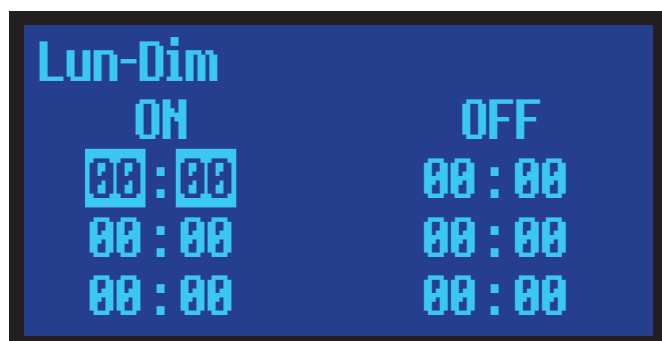

- ▶ Actionnement court (répété) de la touche « **HAUT** » (25) ou « **BAS** » (27) pour sélectionner une plage horaire.
- ▶ Actionnement court de la touche « **Set** » (26) pour confirmer la sélection.
- ▶ Actionnement court (répété) de la touche « **HAUT** » (25) ou « **BAS** » (27) pour sélectionner la programmation horaire. Une pression plus longue provoque un changement continu.

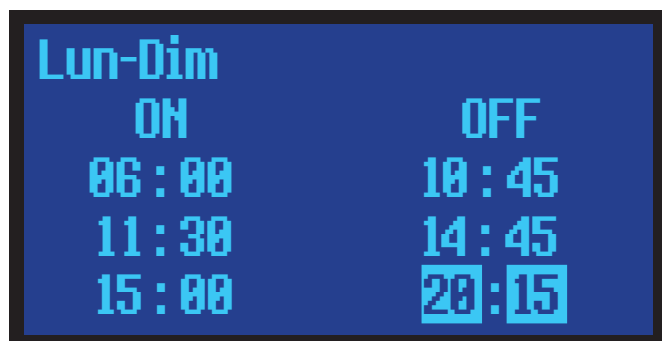

- ▶ Actionnement court de la touche « **OK/Menu** » (24) pour confirmer la sélection.

Pour qu'une heure de mise en marche / d'arrêt soit effective, elle doit être activée séparément :

- ▶ Actionnement court (répété) de la touche « **HAUT** » (25) ou « **BAS** » (27) pour sélectionner une **heure de mise en marche/heure d'arrêt**.

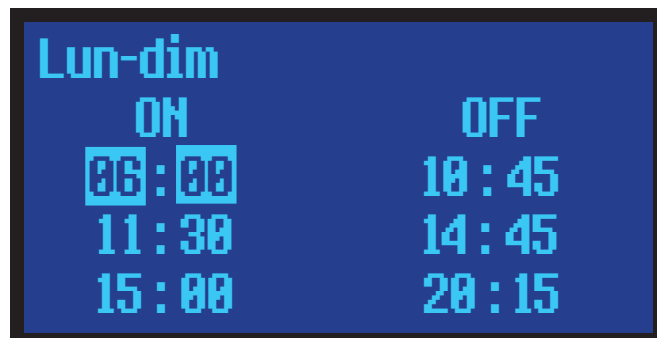

- ▶ Actionnement court de la touche « **Set** » (26) pour activer/désactiver l'heure de mise en marche/d'arrêt choisie.

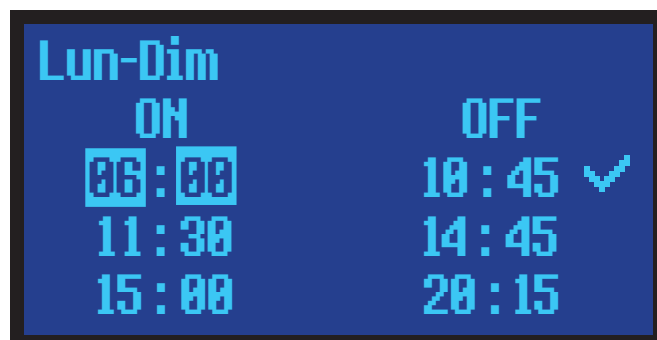

Une coche apparaît à droite de l'heure de mise en marche/d'arrêt sélectionnée pour indiquer que cette heure de mise en marche/d'arrêt est maintenant active.

Si une heure de mise en marche/d'arrêt est désactivée, cette coche disparaît.

- ▶ Quitter le menu des réglages avec la touche « **ESC** » (22).

8.5.4 Fin de la semaine (Week-end)

Ici, il est possible de programmer pour **les jours des 2 groupes** « **Lundi-Vendredi** » et « **Samedi-Dimanche** » jusqu'à 3 plages horaires communes.

- ▶ Actionnement court (répété) de la touche « **HAUT** » (25) ou « **BAS** » (27) pour sélectionner le **sous-menu** « **Fin de la semaine** ».

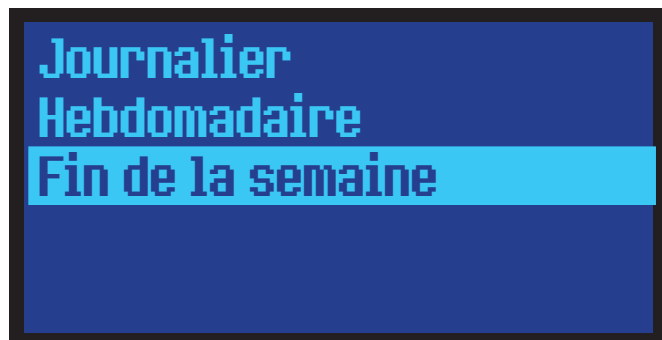

- ▶ Actionnement court de la touche « **OK/Menu** » (24) pour confirmer la sélection.
- ▶ Actionnement court (répété) de la touche « **HAUT** » (25) ou « **BAS** » (27) pour sélectionner le **groupe de jours** souhaité.

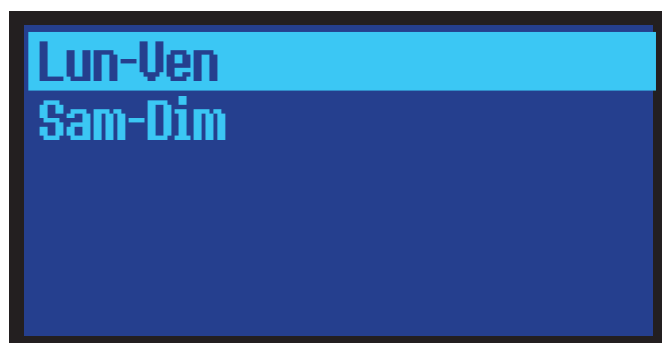

- ▶ Actionnement court de la touche « **OK/Menu** » (24) pour confirmer la sélection.

Il est possible de programmer individuellement jusqu'à 3 plages horaires de fonctionnement (« ON ») et d'arrêt (« OFF») pour ces 2 groupes de jours.

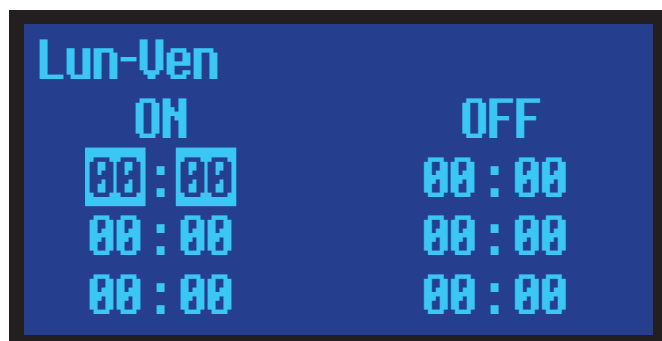

- ▶ Actionnement court (répété) de la touche « **HAUT** » (25) ou « **BAS** » (27) pour sélectionner la plage horaire.
- ▶ Actionnement court de la touche « **Set** » (26) pour confirmer la sélection.
- ▶ Actionnement court (répété) de la touche « **HAUT** » (25) ou « **BAS** » (27) pour sélectionner une programmation horaire.. Une pression plus longue provoque un changement continu.

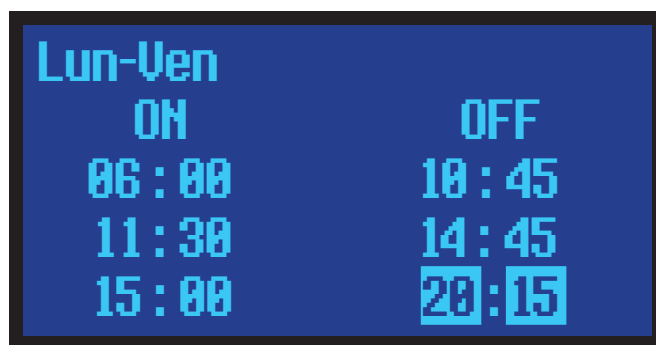

- ▶ Actionnement court de la touche « **OK/Menu** » (24) pour confirmer la sélection.

Pour qu'une heure de mise en marche/d'arrêt soit effective, elle doit être activée séparément :

- ▶ Actionnement court (répété) de la touche « **HAUT** » (25) ou « **BAS** » (27) pour sélectionner une **heure de mise en marche/d'arrêt**.

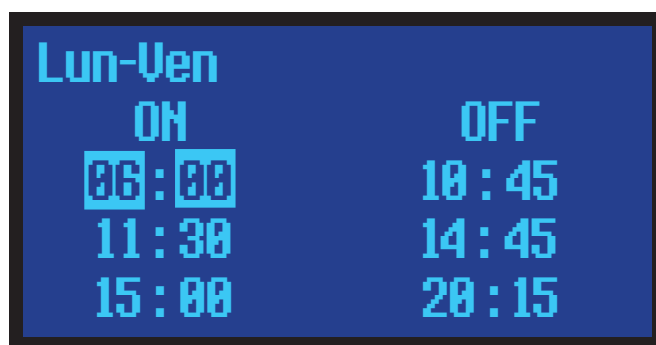

- ▶ Actionnement court de la touche « **Set** » (26) pour activer/désactiver l'heure de mise en marche/d'arrêt sélectionnée.

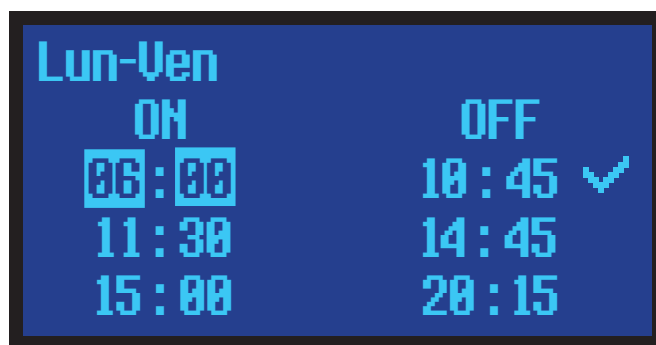

Une coche apparait à droite de l'heure de mise en marche/d'arrêt sélectionnée pour indiquer que cette heure de mise en marche/d'arrêt est maintenant active.

Si une heure de mise en marche/d'arrêt est désactivée, cette coche disparaît.

La programmation du groupe de jours **Samedi/Dimanche** se fait de la même façon :

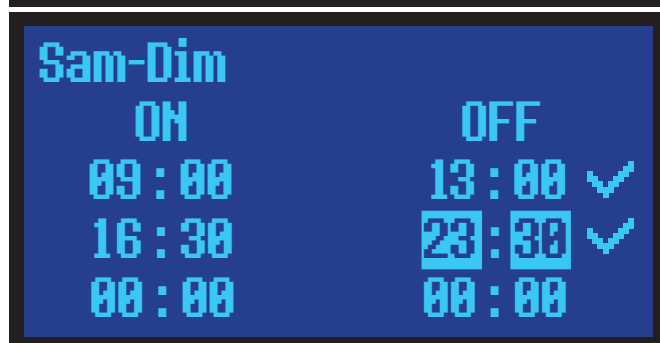
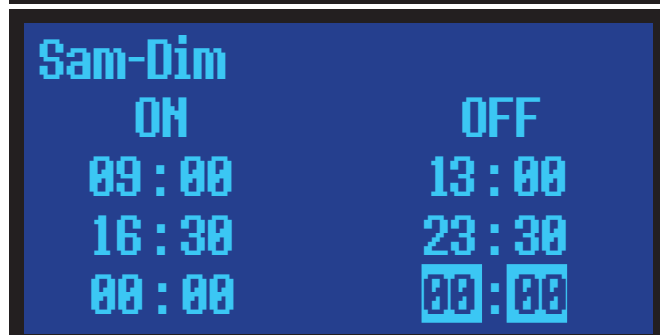
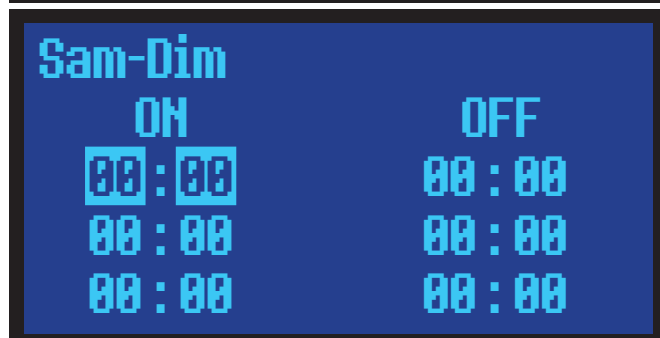
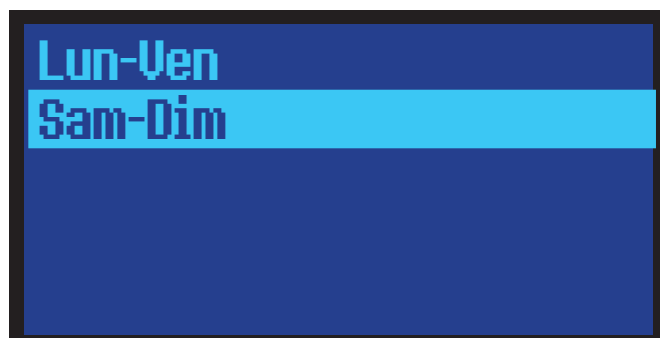

► Quitter le menu des réglages avec la touche « **ESC** » (22).

8.6 Menu principal avancé

Pour activer le menu principal avancé, veuillez procéder comme suit:

- ▶ Appuyer sur la touche « **OK/Menu** » (24) pendant environ 3 secondes pour accéder au menu avancé.

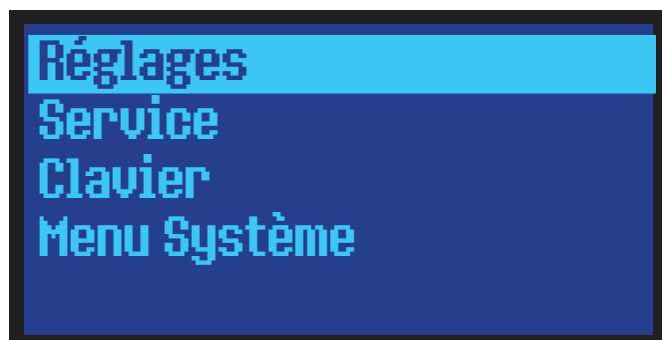

- ▶ Actionnement court (répété) de la touche « **HAUT** » (25) ou « **BAS** » (27) pour sélectionner un **sous-menu**.
- ▶ Actionnement court de la touche « **OK/Menu** » (24) pour confirmer la sélection.

8.6.1 Sous-menu « Paramètres »

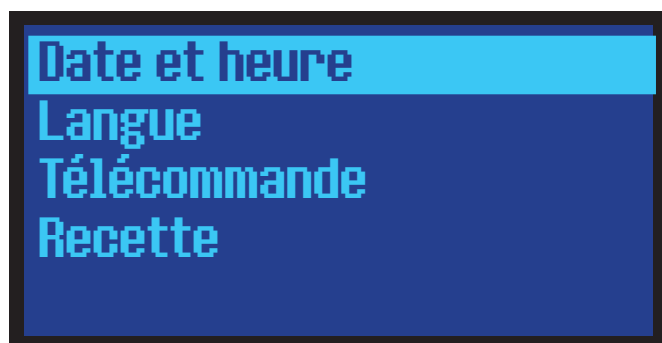

- ▶ Actionnement court (répété) de la touche « **HAUT** » (25) ou « **BAS** » (27) pour sélectionner un **sous-menu**.
- ▶ Actionnement court de la touche « **OK/Menu** » (24) pour confirmer la sélection.

8.6.1.1 Sous-menu « Date et heure »

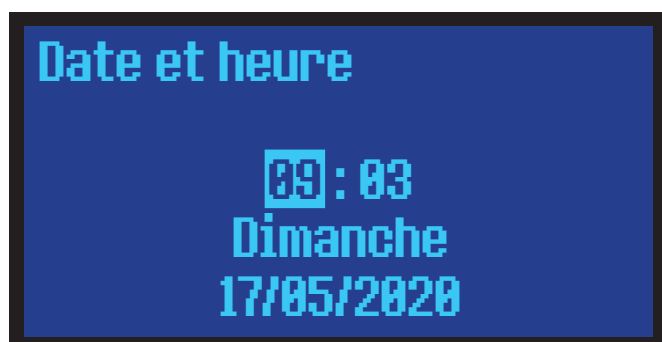

- ▶ Actionnement court (répété) de la touche « **HAUT** » (25) ou « **BAS** » (27) pour entrer une valeur. Une pression plus longue provoque un changement continu.

- ▶ Actionnement court de la touche « **OK/Menu** » (24) pour confirmer la sélection. La valeur qui suit peut être maintenant réglée.
- ▶ Quitter le menu des réglages avec la touche « **ESC** » (22).

8.6.1.2 Sous-menu « Langue »

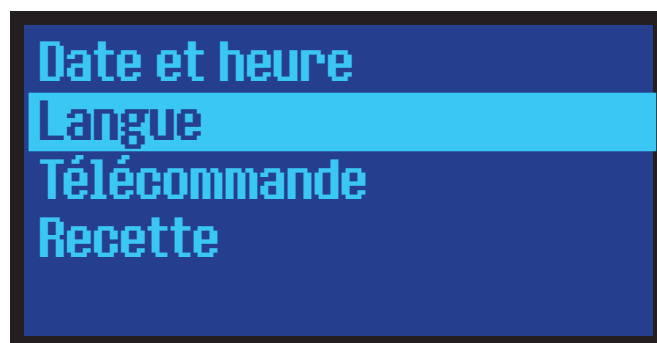

- ▶ Actionnement court (répété) de la touche « **HAUT** » (25) ou « **BAS** » (27) pour sélectionner la **langue du menu**.



- ▶ Actionnement court de la touche « **OK/Menu** » (24) pour confirmer la sélection.
- ▶ Quitter le menu des réglages avec la touche « **ESC** » (22).

8.6.1.3 Sous-menu « Télécommande »

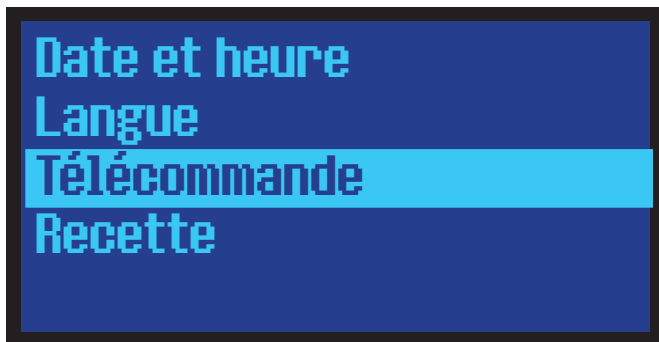

L'appareil peut être commandé à distance à l'aide d'une télécommande fournie (→ 8.9).

Le récepteur est déjà intégré à l'appareil et peut être activé ou désactivé dans le menu principal.

- ▶ Actionnement court (répété) de la touche « **HAUT** » (25) ou « **BAS** » (27) pour activer/désactiver la **télécommande**.

Choix « **STYX4** » = télécommande activée

Choix « **OFF** » = télécommande désactivée

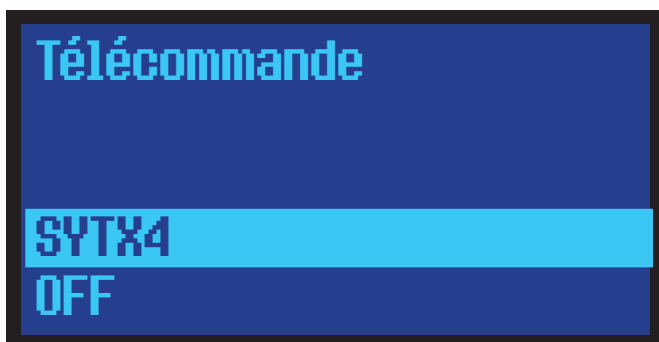

- ▶ Actionnement court de la touche « **OK/Menu** » (24) pour confirmer la sélection.
- ▶ Quitter le menu des réglages avec la touche « **ESC** » (22).

**RECOMMANDATION :**

Il n'est pas impossible que les fréquences d'émission de la télécommande JUSTUS et celles d'autres télécommandes (par exemple de téléviseurs ou d'appareils audio) se chevauchent ; l'utilisation de la télécommande du poêle peut alors entraîner des réactions indésirables des autres appareils à télécommande qui se trouvent dans la pièce.

Cela n'est pas un motif de réclamation.

8.6.1.4 Sous-menu « Recette »

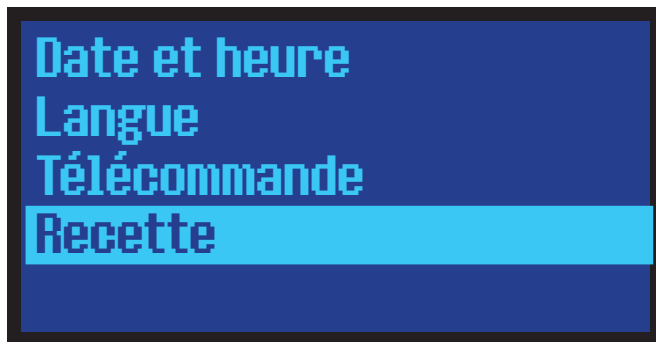

Pour une adaptation optimale de l'appareil à la cheminée prévue pour le raccordement, il est ici possible de régler la combustion sur 4 niveaux et d'enregistrer cette donnée.

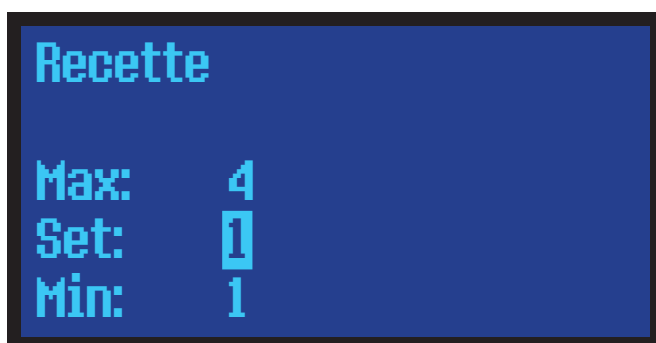

- ▶ Actionnement court (répété) de la touche « **HAUT** » (25) ou « **BAS** » (27) pour sélectionner une valeur. Une pression plus longue provoque un changement continu.
- ▶ Actionnement court de la touche « **OK/Menu** » (24) pour confirmer la sélection.
- ▶ Quitter le menu des réglages avec la touche « **ESC** » (22).

Recette	Utilisation
1	Réglage standard
2	En cas d'allumages ratés fréquents à cause d'un tirage faible (par ex. cheminée courte, cheminée à section transversale trop grande). Ce programme peut causer des problèmes d'allumage dans le cas d'un bon tirage du système d'évacuation des fumées.
3	Petite flamme au lieu de marche/arrêt Dans son fonctionnement en mode de température ambiante, l'appareil s'approche de la température cible avec une toute petite flamme. Cela signifie que l'appareil reste plus longtemps en fonctionnement avec flamme. L'inconvénient ici est un encrassement accru de la vitre.
4	Réglage pour contrôle norme EN 14785.

8.6.2 Sous-menu « Service »

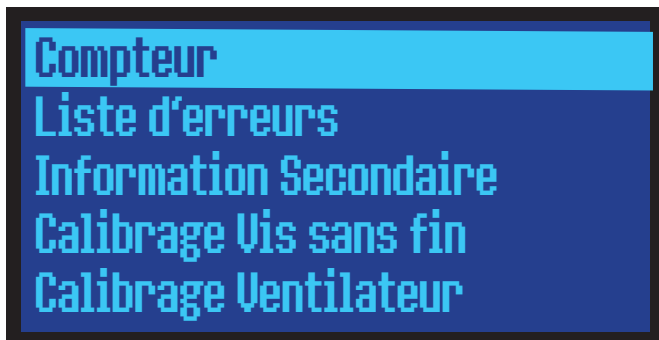

Si on continue à faire défiler l'écran, le message suivant apparaît:

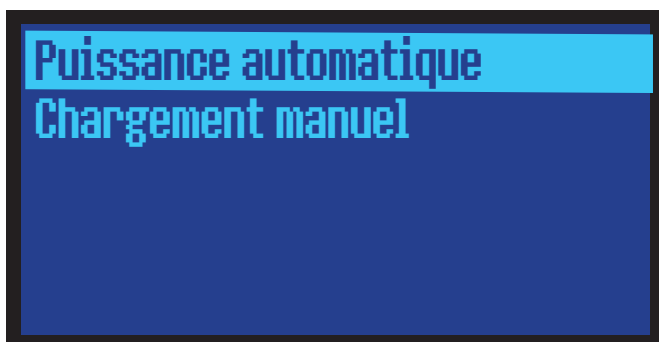

Lorsque le message d'état « Nettoyage » est actif, le niveau de menu « Réinitialiser Nettoyage » apparaît en plus du niveau « Information secondaire » :

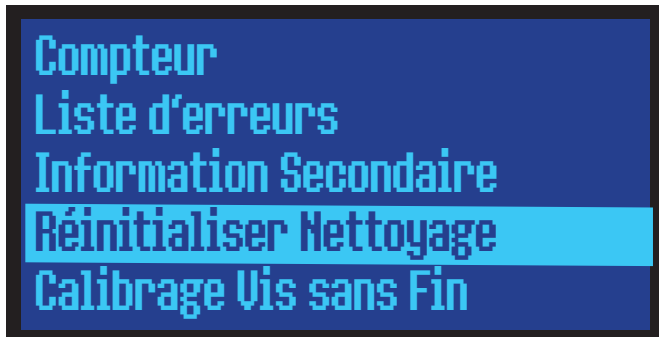

- ▶ Actionnement court (répété) de la touche « **HAUT** » (25) ou « **BAS** » (27) pour sélectionner un sous-menu.
- ▶ Actionnement court de la touche « **OK/Menu** » (24) pour confirmer la sélection.

8.6.2.1 Sous-menu « Compteur »



- ▶ Actionnement court (répété) de la touche « **HAUT** » (25) ou « **BAS** » (27) pour sélectionner un sous-menu.
- ▶ Actionnement court de la touche « **OK/Menu** » (24) pour confirmer la sélection.

8.6.2.1.1 « Temps en marche »

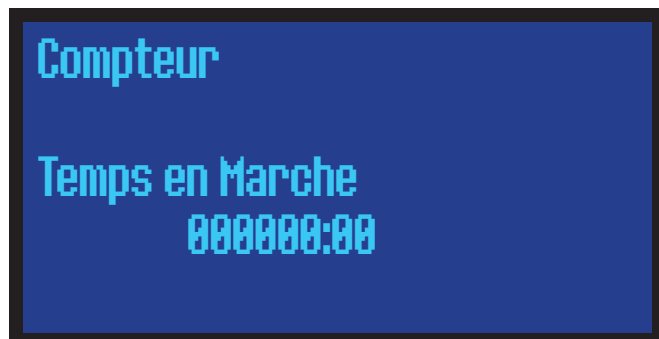

Affichage du temps de fonctionnement en format heures : minutes.

8.6.2.1.2 « Allumages »



Affichage du nombre d'allumages effectués.

8.6.2.1.3 « Allumages ratés »



Affichage du nombre d'allumages ratés.

8.6.2.2 « Liste d'erreurs »

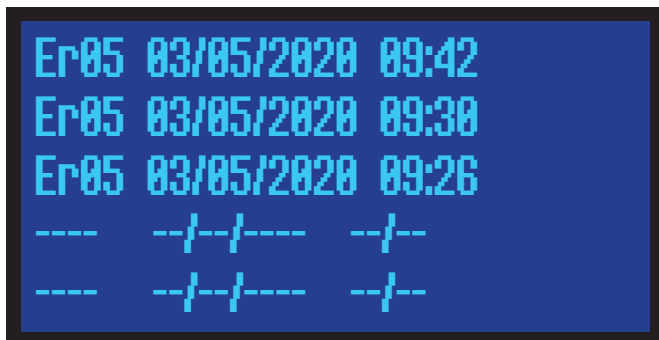

Affichage des événements en format Code d'erreur - Date - Heure.

8.6.2.3 « Informations secondaires »

Affichage d'informations supplémentaires sur l'état de l'appareil pour le technicien de maintenance :

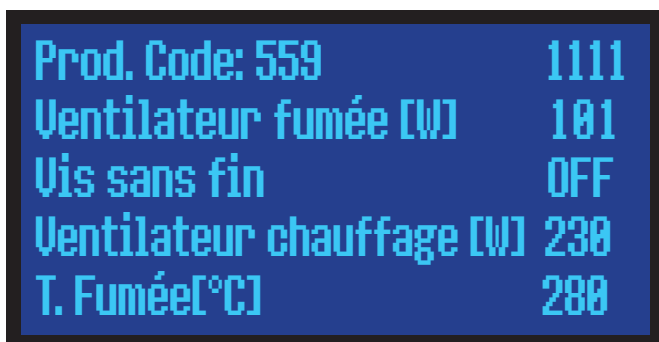

Si on continue à faire défiler l'écran, le message suivant apparaît:

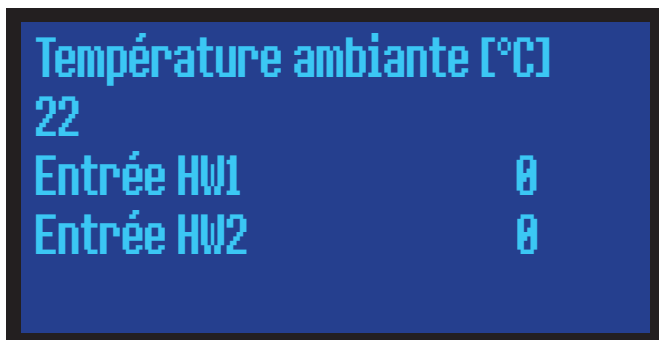

8.6.2.4 « Réinitialiser Nettoyage »

(Seulement en cas de message d'état « Nettoyage » activé)



Le nettoyage ne peut être réinitialisé que si l'appareil se trouve en mode « OFF ».

Quand le compteur d'heures de fonctionnement détecte qu'un nettoyage est nécessaire, l'information « Nettoyage » apparaît comme message d'état. Une fois le nettoyage effectué, (→ chapitre 11) ce message d'état peut être supprimé.



- ▶ Actionnement court (répété) de la touche « HAUT » (25) ou « BAS » (27) pour sélectionner « ON » (suppression du message message d'état) ou « OFF » (message d'état reste activé).
- ▶ Actionnement court de la touche « OK/Menu » (24) pour confirmer la sélection.

8.6.2.5 Sous-menu « Calibrage vis sans fin »



AVERTISSEMENT !
Risque de déflagration
Une vis sans fin mal calibrée peut provoquer une dégradation sensible de la combustion et augmenter ainsi massivement le risque de déflagration
 Cette opération doit être donc exécutée avec le plus grand soin.



Avant de modifier le calibrage de la vis sans fin, nous vous recommandons de calibrer d'abord le ventilateur d'extraction (28) (→ chapitre 8.6.2.6).
 L'expérience a montré que cette méthode permet d'obtenir de meilleurs résultats.

Cette fonction permet d'ajuster opportunément le débit de distribution des granulés en fonction de leur type et de leur qualité par ex. en cas de changement de marque. Des granulés émiétés à faible pouvoir calorifique nécessitent généralement une augmentation du débit de distribution de granulés (0..+7), alors que des granulés bien lisses ou à haut pouvoir calorifique peuvent nécessiter une réduction du débit de distribution (0..-7).

Il est possible d'augmenter ou de diminuer le débit de distribution de granulés sur 7 niveaux par rapport à la configuration faite en usine « 0 ».

Le débit de distribution change d'environ 1% selon le niveau (valeur dépendant de la version du logiciel utilisé).

Un ajustement du débit de distribution des granulés affecte tous les niveaux de puissance et tous les réglages de combustion « Recette » (→ chapitre 8.6.1.4).



- ▶ Actionnement court (répété) de la touche « **HAUT** » (25) ou « **BAS** » (27) pour saisir une valeur. Une pression plus longue provoque un changement continu.
- ▶ Actionnement court de la touche « **OK/Menu** » (24) pour confirmer la sélection.
- ▶ Quitter le menu avec la touche « **ESC** » (22).

8.6.2.6 Sous- menu « Calibrage du ventilateur d'extraction »

Cette fonction permet de régler la vitesse de rotation du **ventilateur d'extraction (28)** pour l'adapter au système d'évacuation existant.

Les longues cheminées en acier inoxydable nécessitent généralement une vitesse de rotation moindre (0..-7), alors que les courtes cheminées en maçonnerie nécessitent une vitesse de rotation plus élevée (0..+7).

Il est possible d'augmenter ou de diminuer la vitesse de rotation **du ventilateur d'extraction (28)** sur 7 niveaux par rapport à la configuration faite en usine « 0 ». La vitesse de rotation change d'environ 1% à 3% par niveau (valeur dépendant de la version du logiciel utilisé).

Un ajustement de la vitesse de rotation du ventilateur affecte tous les niveaux de puissance et tous les réglages de combustion « Recette » (→ chapitre 8.6.1.4).



L'appareil dispose d'un système de surveillance de l'air entrant grâce auquel la vitesse de rotation du **ventilateur d'extraction (28)** est constamment réajustée. Le calibrage du ventilateur d'extraction modifie uniquement la valeur de départ du réglage de la vitesse de rotation du **ventilateur d'extraction (28)**.



- ▶ Actionnement court (répété) de la touche « **HAUT** » (25) ou « **BAS** » (27) pour saisir une valeur. Une pression plus longue provoque un changement continu.
- ▶ Actionnement court de la touche « **OK/Menu** » (24) pour confirmer la sélection.
- ▶ Quitter le menu avec la touche « **ESC** » (22).

8.6.2.7 « Puissance automatique »

Cette fonction permet de mettre l'appareil en permanence sur un mode de réglage automatique de la puissance de combustion.

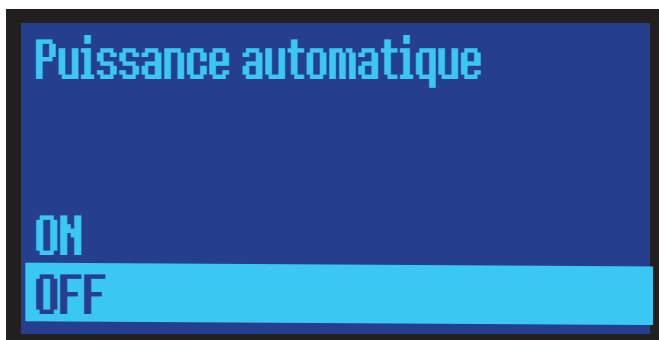

- ▶ Actionnement court (répété) de la touche « **HAUT** » (25) ou « **BAS** » (27) pour sélectionner « ON » (fonction activée) ou « OFF » (fonction désactivée).

Si cette fonction est activée, une modification manuelle de la puissance de combustion n'est plus possible (→ chapitre 8.2.2). La puissance de combustion est réglée en permanence sur « Auto ».

La puissance de combustion ne pourra être réglée à nouveau manuellement qu'après avoir désactivé la fonction « **Puissance automatique** ».

8.6.2.8 « Chargement manuel »

Lors de la **première utilisation** ou après avoir **complètement vidé le réservoir à granulés**, il est recommandé de remplir manuellement la vis sans fin pour accélérer le processus de démarrage.



- ▶ Actionnement court (répété) de la touche « **HAUT** » (25) ou « **BAS** » (27) pour sélectionner « ON » (fonction activée) ou « OFF » (fonction désactivée).
- ▶ Actionnement court de la touche « **OK/Menu** » (24) pour confirmer la sélection.

La vis sans fin fonctionne maintenant en continu pendant 5 minutes.

**RECOMMANDATION :**

Risque d'allumage raté si le pot brûleur (5) est trop plein

Il est impératif de vider le pot brûleur (5) après le processus de remplissage manuel !

Ceci est important car l'appareil sera ensuite normalement démarré manuellement et le **pot brûleur (5)** sera rempli à nouveau dans le cadre de la phase de démarrage.

8.6.3 Sous-menu « Clavier »



- ▶ Actionnement court (répété) de la touche « **HAUT** » (25) ou « **BAS** » (27) pour sélectionner un **sous-menu**.
- ▶ Actionnement court de la touche « **OK/Menu** » (24) pour confirmer la sélection.

8.6.3.1 « Contraste »

Il est possible de régler le contraste de l'**afficheur** (21) sur une échelle de « 1 » à « 30 ». Le réglage d'usine est « 10 ».

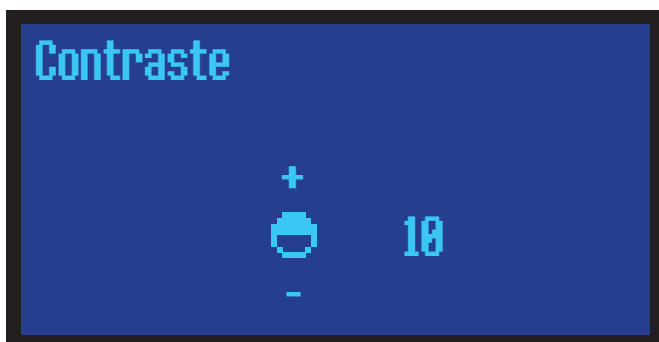

- ▶ Actionnement court (répété) de la touche « **HAUT** » (25) ou « **BAS** » (27) pour saisir une valeur. Une pression plus longue provoque un changement continu.
- ▶ Actionnement court de la touche « **OK/Menu** » (24) pour confirmer la sélection.

8.6.3.2 « Min. Luminosité » (Luminosité de l'affichage)

La luminosité de l'**afficheur** (21) diminue quelques minutes après le dernier actionnement d'une touche (« Luminosité minimale »). Le degré de luminosité « Luminosité minimale » peut être sélectionné sur une échelle de « 1 » à « 20 ». Le réglage d'usine est « 6 ».



- ▶ Actionnement court (répété) de la touche « **HAUT** » (25) ou « **BAS** » (27) pour saisir une valeur. Une pression plus longue provoque un changement continu.
- ▶ Actionnement court de la touche « **OK/Menu** » (24) pour confirmer l'option.

8.6.3.3 « Screen Saver »

Si la fonction « **Screen Saver** » est activée, l'économiseur d'écran s'affiche et indique la température ambiante actuelle, la date et l'heure. La luminosité de l'**afficheur** s'assombrit sur « **Luminosité minimale** ».



- ▶ Actionnement court (répété) de la touche « **HAUT** » (25) ou « **BAS** » (27) pour sélectionner « ON » (fonction activée) ou « OFF » (fonction désactivée).
- ▶ Actionnement court de la touche « **OK/Menu** » (24) pour confirmer la sélection.



La luminosité de l'**afficheur** peut être augmentée si souhaité (→ chapitre 8.6.3.2).

8.6.3.4 Affichage « Codes Firmware »

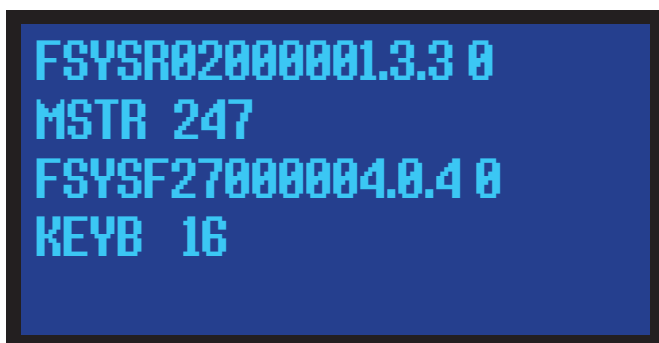

(Illustration servant d'exemple)

8.6.4 Sous-menu « Menu Système » (réservé au technicien)

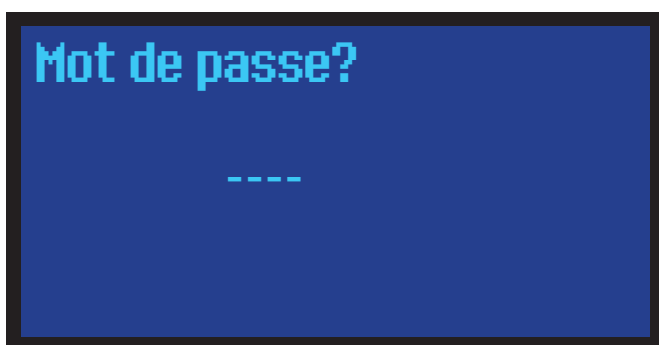

- ▶ Pour entrer le mot de passe (Password), actionnez brièvement la touche « **OK/Menu** » (24) pour activer le premier tiret. Le tiret activé clignote.
- ▶ Actionnement court (répété) de la touche « **HAUT** » (25) ou « **BAS** » (27) pour choisir une valeur. Une pression plus longue provoque un changement continu.
- ▶ Actionnement court de la touche « **OK/Menu** » (24) pour confirmer l'entrée. Le prochain tiret clignote.

Une fois les 4 tirets saisis et confirmés et si le mot de passe est reconnu correct, l'accès au menu Système est accordé.

8.7 Plage d'affichage « Messages d'état »

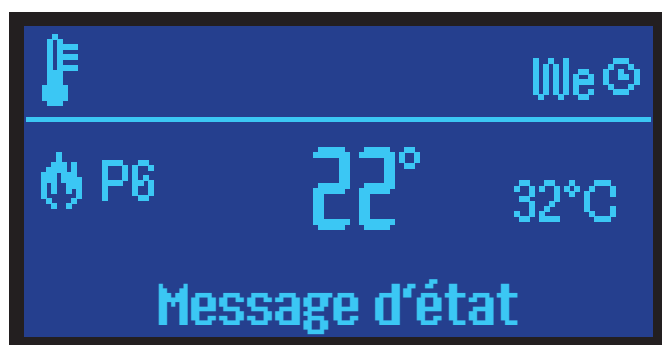

Les messages d'état suivants peuvent s'afficher :

Nettoyage

Signification :

Le compteur d'heures de fonctionnement a détecté qu'un nettoyage est nécessaire, (→ chapitre 11). Une fois le nettoyage terminé, cet affichage peut être effacé (→ chapitre 8.6.2.4)

Défaut (Interruption)

Signification :

Un dysfonctionnement est survenu; la phase d'extinction est enclenchée. Pour reprendre le fonctionnement, il faut éliminer la cause du défaut.

Après avoir remédié à la cause du défaut, le message de défaut doit être réinitialisé en appuyant pendant environ 3 sec. sur la touche « ON/OFF » (23) (→ chapitre 7.1).

En chauffe

Signification :

Fonctionnement normal.

Extinction

Signification :

La phase d'extinction est active.

Check Up

Signification :

Court test autonome de fonctionnement avant le lancement du processus d'allumage.

Allumage

Signification :

Phase d'allumage.

Stabilisation

Signification :

Stabilisation de la flamme après la phase d'allumage.

Porte

Signification :

La porte de la chambre de combustion (2) est ouverte.

Modulation

Signification :

La température du thermostat de la pièce est atteinte. Le poêle continue à fonctionner à puissance réduite, jusqu'à ce que la température du thermostat soit dépassée.

Off

Signification :

Appareil éteint manuellement.

Veille (Standby)

Signification :

La température du thermostat de la pièce est dépassée. L'appareil se remettra en marche après un refroidissement suffisant.

Autonettoyage

Signification :

Un nettoyage régulier s'effectue sans besoin d'intervention. L'appareil continue ensuite à fonctionner en mode normal.

En Chauffe M

Signification :

La température dans la chambre de combustion est momentanément élevée, l'appareil se refroidit automatiquement.

Récupération Allumage

Signification :

L'appareil est en mode extinction et redémarre automatiquement après la réussite de l'opération.

8.8 Structure Menu principal

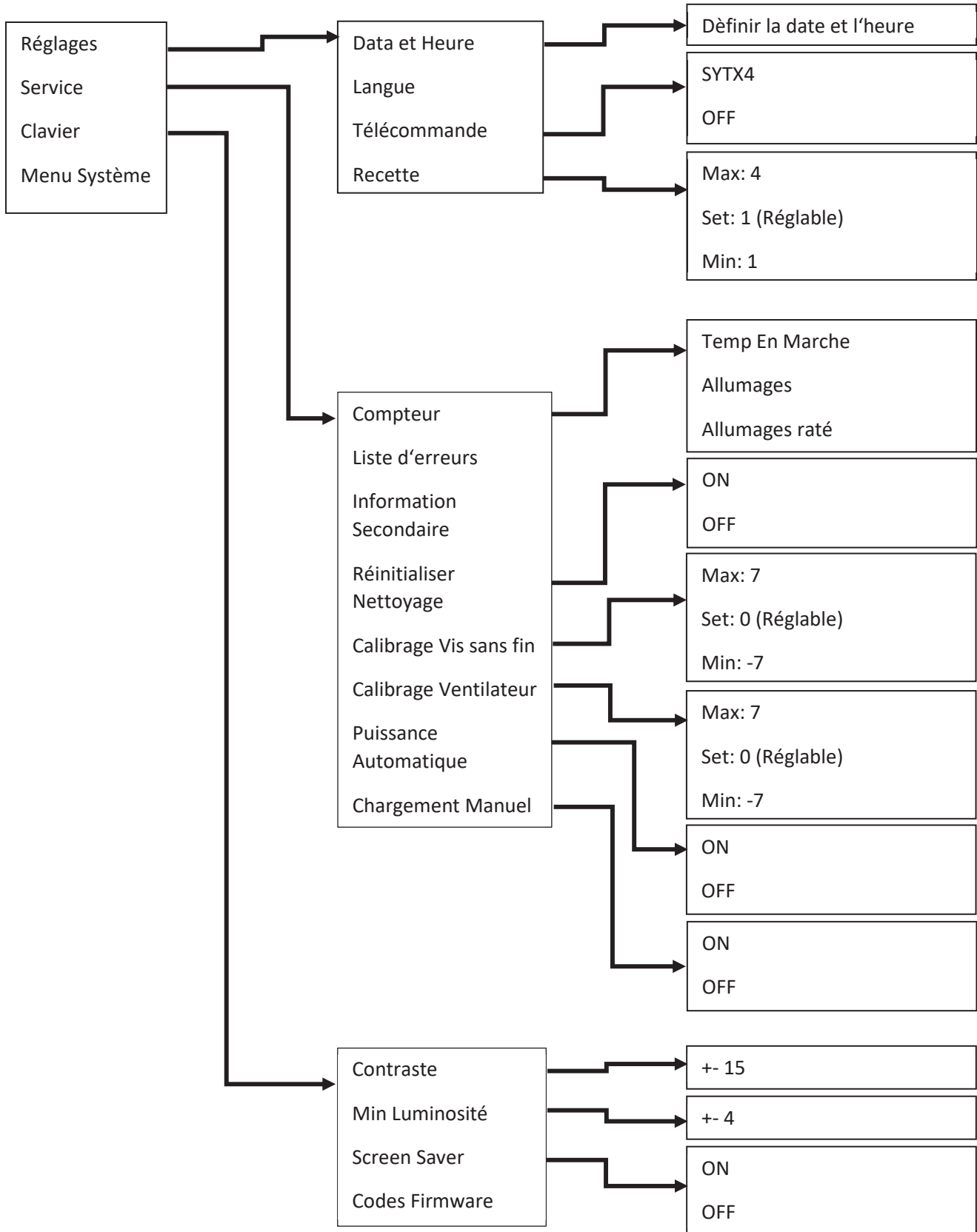

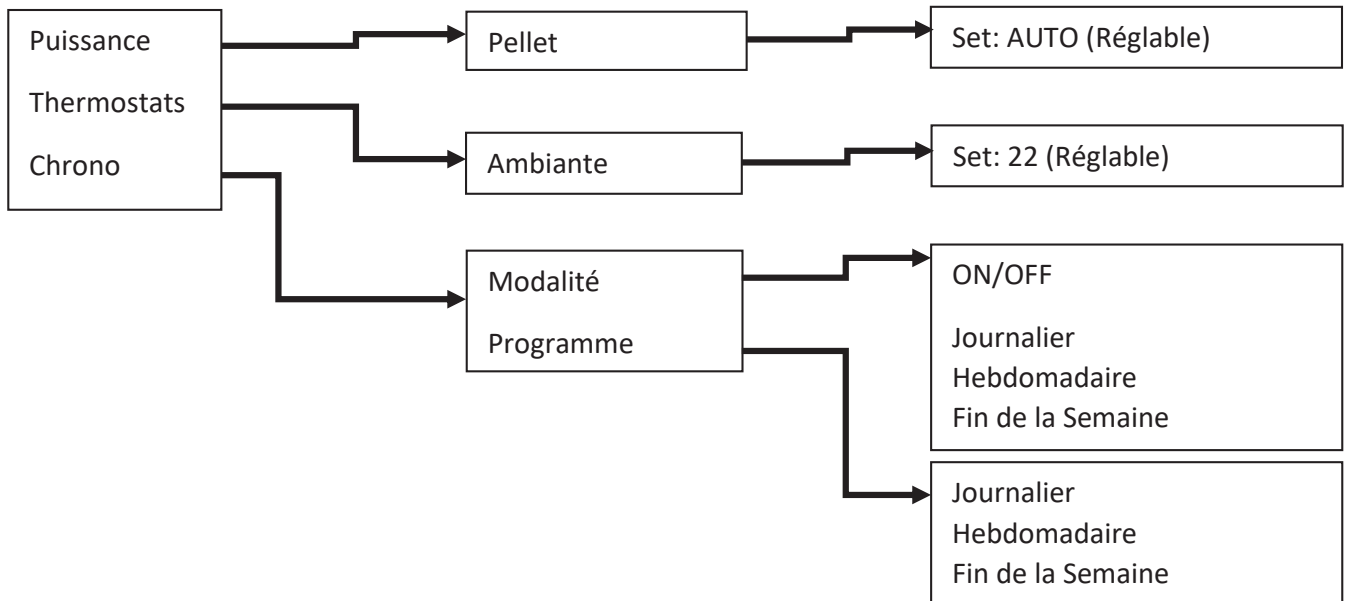

8.9 Télécommande

L'appareil peut être commandé à distance à l'aide d'une télécommande d'usage simple. La fonction de télécommande doit être activée dans le « **Menu principal avancé** » :

- Pour activer la fonction de télécommande, veuillez vous référer au paragraphe **8.6.1.3 « Télécommande »**.

Fonctionnement de la télécommande



- Actionnement long (3 sec.) de la touche « **On** » : démarrage de l'appareil.
- Actionnement court (répété) de la touche « **+** » : augmentation du niveau de puissance de combustion (de P1 à P6).
- Actionnement court (répété) de la touche « **-** » : diminution du niveau de puissance de combustion (de P6 à P1).



Si l'appareil a été configuré sur le **niveau de puissance de combustion « AUTO »**, les touches « **+** » et « **-** » de la télécommande restent sans effet.

- Actionnement long (3 secondes) de la touche « **OFF** » : l'appareil entre en phase d'extinction.

Caractéristiques techniques de la télécommande :

Bande de fréquence :	433 MHz
Puissance d'émission :	<25 mW
Alimentation :	2 piles bouton CR2016

Remplacement des piles bouton

- Pour remplacer les piles bouton, veuillez soulever avec précaution le dessus du boîtier de la télécommande.

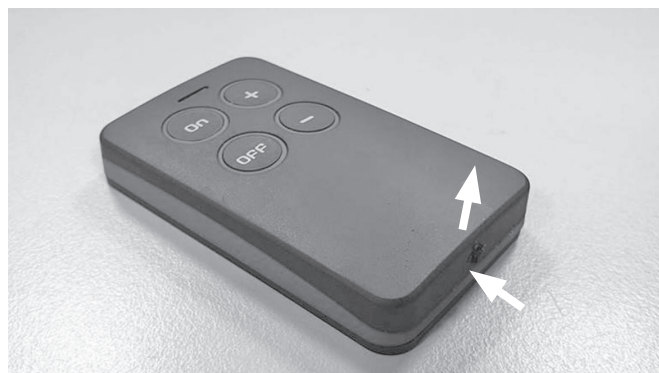

Veillez bien mémoriser la position de montage des piles bouton usagées. Pour que la télécommande puisse fonctionner, les piles neuves doivent être montées dans la même position.

- Remettez ensuite le couvercle du boîtier de la télécommande à sa place.
- Pressez les deux moitiés du boîtier de la télécommande l'une contre l'autre jusqu'à entendre un déclic qui indique qu'elles se sont bien enclanchées l'une dans l'autre.

9. Module Wi-Fi

9.1 Montage et raccordement

Un **module Wi-Fi (29)** est fourni avec l'appareil. Grâce à ce **module Wi-Fi (29)**, l'appareil peut être connecté à un réseau Wi-Fi local et piloté confortablement à distance à partir de votre smartphone ou tablette via l'application « **Oranier smartCon App** ».

- ▶ Déballiez le **module Wi-Fi (29)** et son bloc d'alimentation secteur.
- ▶ Déballiez le support du **module Wi-Fi (29)** ainsi que ses 2 vis de fixation et leurs écrous hexagonaux.

Fixez le **module Wi-Fi (29)** sur son support à l'aide des vis de fixation comme indiqué sur les illustrations ci-dessous.

- ▶ Insérez les vis de fixation par le haut dans le **module Wi-Fi (29)**. Les tiges filetées des vis de fixation dépassent ainsi du **module Wi-Fi (29)** par le bas.
- ▶ Fixez le support du module sur le bas du **module Wi-Fi (29)** à l'aide des vis de fixation et de leurs écrous hexagonaux.

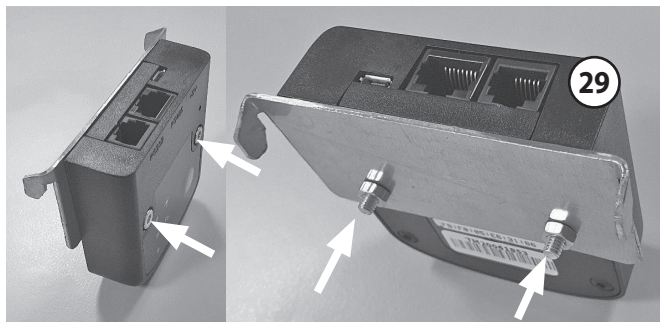

Connectez le **module Wi-Fi (29)** à l'appareil. Le câble de connexion se trouve dans un passage de câbles sur l'arrière de l'appareil, près de l'**interrupteur d'alimentation (19)**.

- ▶ Tirez le câble de connexion autant que nécessaire et branchez-le sur la prise du **module Wi-Fi (29)** marquée « RS232 ».

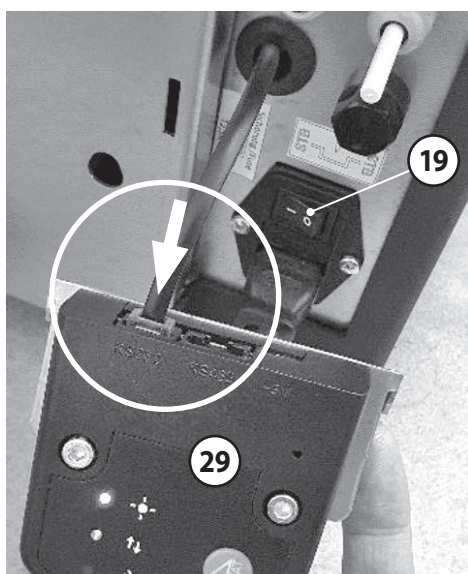

(Illustration servant d'exemple)

Branchez l'alimentation électrique au **module Wi-Fi (29)**.

- ▶ Branchez le bloc d'alimentation secteur sur une prise de courant et introduisez la fiche du câble du bloc d'alimentation dans la prise de connexion du **module Wi-Fi (29)** marquée « 5 V ».



AVERTISSEMENT !

Dysfonctionnement de l'appareil en cas d'utilisation du module Wi-Fi (29) sans son bloc d'alimentation

S'il est utilisé sans son bloc d'alimentation fourni, le **module Wi-Fi (29)** se procure la tension d'alimentation nécessaire à son fonctionnement à partir de la carte-mère du poêle à granulés via le câble RS232.

Ceci peut entraîner des dysfonctionnements dans la commande du poêle à granulés!

Par conséquent, n'utilisez jamais le module Wi-Fi (29) sans son bloc d'alimentation fourni correctement connecté !

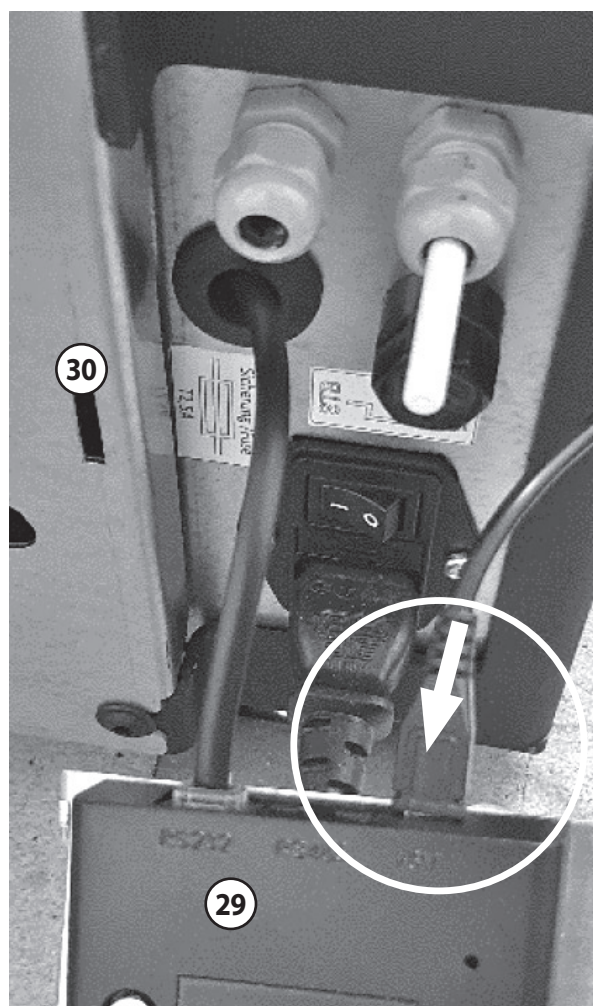

(Illustration servant d'exemple)

- ▶ Configurez le **module Wi-Fi (29)** (→ chapitre 9.2).
- ▶ Accrochez le **module Wi-Fi (29)** avec les crochets métalliques du support de fixation sur le dos de l'appareil dans les **fentes de fixation (30)** prévues à cet effet.

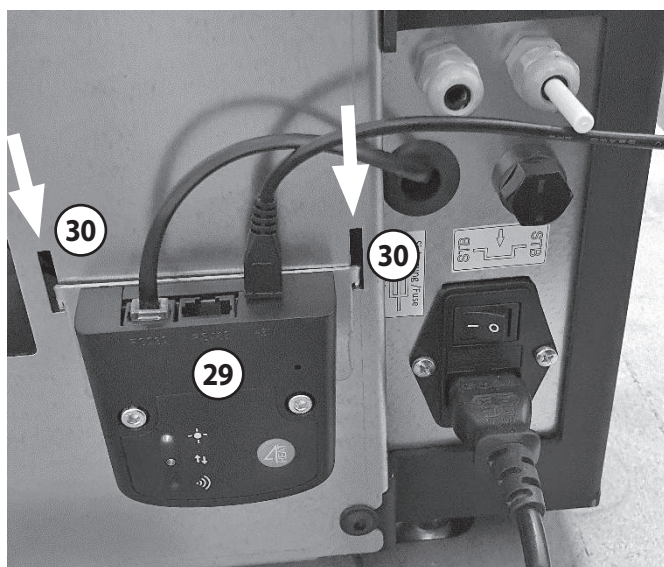

(Illustration servant d'exemple)

- Repoussez le câble de connexion aussi loin que possible à l'intérieur de l'appareil.



À des fins de maintenance, le **module Wi-Fi (29)** peut être à tout moment retiré et le câble de raccordement extrait de l'appareil.

9.2 « Oranier smartCon App »

Grâce à cette application, il est possible de piloter l'appareil à distance à partir de votre smartphone ou votre tablette.

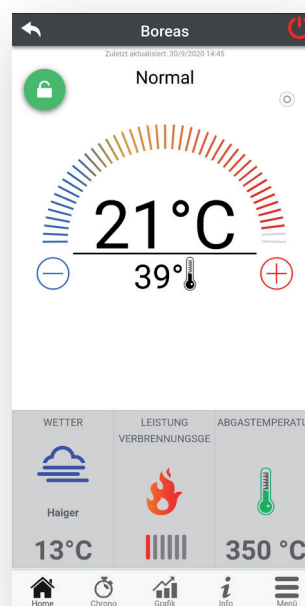

Veillez trouver ci-dessous les liens vers le « Google Playstore » et vers l'« Apple App Store » :



Veillez trouver ci-dessous les instructions pour l'utilisation et la configuration de l'application :



10. Fonctionnement de l'appareil

Cet appareil est équipé d'une électronique de commande performante qui commande et surveille toutes les fonctions de l'appareil.

Le fonctionnement comporte plusieurs phases :

- Allumage
- Stabilisation
- Fonctionnement
- Extinction

10.1 Allumage

Déroulement du programme

Avant l'allumage, le poêle effectue automatiquement un test de fonctionnement « **Check up** ».

L'électrode d'allumage est activée et le **ventilateur d'extraction (28)** tourne pendant une courte durée à vitesse maximale afin d'éliminer les résidus de combustion qui se trouvent dans la chambre de combustion et sur le parcours des fumées.



AVERTISSEMENT !

Risque de déflagration

Les restes de granulés ou autres résidus dans le pot-brûleur (5) rendent l'allumage plus difficile et peuvent même, dans les cas extrêmes, causer une déflagration !

Il est donc impératif de débarrasser le **pot-brûleur (5)** de tout reste de granulés ou autres résidus de combustion avant l'allumage !

Le **pot brûleur (5)** est ensuite alimenté en granulés par la vis sans fin à travers l'**orifice d'alimentation en granulés (4)**.

Après un remplissage initial du **pot brûleur (5)**, la vis sans fin continue lentement l'alimentation en granulés jusqu'à ce que l'allumage se produise.

C'est l'augmentation de la température dans la chambre de combustion qui permet à l'électronique de commande de détecter la formation d'une flamme. Lorsque la température de la chambre de combustion atteint une température donnée, le processus d'allumage est considéré comme réussi et achevé : l'électrode d'allumage est désactivée et l'appareil passe en phase de stabilisation.

10.2 Allumage des granulés

Le **pot brûleur (5)** dispose d'orifices qui permettent à l'air de combustion nécessaire d'accéder au **pot brûleur (5)** et aux granulés qui s'y trouvent.

Le tube d'allumage est situé sur l'arrière du **pot brûleur (5)**. Pendant le processus d'allumage, l'air pénètre par l'arrière du tube d'allumage et chemine le long d'une électrode d'allumage située à l'intérieur du tube d'allumage.

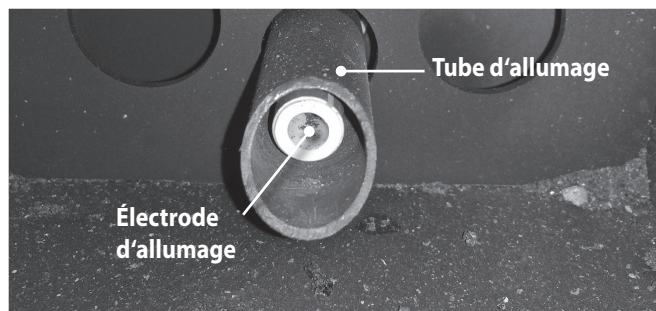

(Illustration servant d'exemple)

L'air qui entre dans le tube d'allumage se réchauffe ainsi fortement. Cet air très chaud sort du tube d'allumage et enflamme les granulés qui se trouvent dans le **pot brûleur (5)**.

Pour que l'air puisse circuler à travers le tube d'allumage et le long de l'électrode d'allumage, le **pot brûleur (5)** doit contenir une quantité de granulés suffisant à couvrir les orifices d'alimentation d'air ; de plus, « un granulé » doit couvrir la fente d'allumage du pot brûleur située au niveau de l'électrode d'allumage.

Si des problèmes surviennent pendant la procédure d'allumage, il se peut que l'air de combustion entrant ne soit pas suffisamment chauffé.

Causes possibles : l'électrode d'allumage ne rougeoit pas, la quantité d'air entrant est excessive ou insuffisante, la distance entre le **pot brûleur (5)** et l'électrode d'allumage est trop grande (veillez à ce que le **pot brûleur (5)** soit correctement placé dans la chambre de combustion) ou la quantité de granulés dans le **pot brûleur (5)** ne convient pas.



Si la température définie n'est pas atteinte dans la chambre de combustion après une durée déterminée, l'électronique de commande détecte une erreur et émet un message d'erreur correspondant.

10.3 Phase de stabilisation

Quand la température de la chambre de combustion a atteint une température suffisante, l'appareil passe en « **phase de stabilisation** ».

C'est pendant la phase de stabilisation qu'a lieu l'optimisation de la combustion pour le fonctionnement normal de l'appareil. Pour cela, les flammes doivent se stabiliser et la chambre de combustion doit être suffisamment chauffée.

Pour parvenir à cet état aussi vite que possible, l'appareil passe pendant la phase de stabilisation par 6 niveaux de puissance selon un déroulement défini et les paramètres de combustion correspondants.

Lorsque la chambre de combustion est suffisamment préchauffée, l'appareil passe en phase de « fonctionnement ».



Il s'écoule une durée d'environ une demi-heure entre la procédure d'allumage et le fonctionnement normal de l'appareil.

10.4 Fonctionnement (En chauffe)

Pendant la phase de fonctionnement, les quantités entrantes d'air et de granulés sont réglées en fonction de la température ambiante sélectionnée ou du degré de puissance de combustion choisi.

10.5 Phase de nettoyage

L'appareil effectue un nettoyage automatiquement toutes les demi-heures.

Pour cela, l'alimentation en granulés est freinée et le **ventilateur d'extraction (28)** se met en route.

Après un délai dépendant de la puissance, le **ventilateur d'extraction (28)** et l'alimentation en granulés sont ramenés à leur réglage antérieur et la combustion normale se remet en marche.



À cause de la réduction de l'alimentation en granulés et de l'augmentation de la vitesse du ventilateur d'extraction, il se peut que la flamme s'éteigne et qu'il ne reste plus que des braises. Il est possible que le réalumage de la flamme prenne un certain temps.



RECOMMANDATION :

Encrassement prématuré du pot brûleur (5)

En fonction des conditions ambiantes qui règnent sur le lieu d'installation et selon la qualité des granulés utilisés, il peut s'avérer nécessaire de réajuster les intervalles de nettoyage.

Possible uniquement dans le menu Système (mot de passe requis) !

10.6 Phase d'extinction

Arrêt de l'alimentation en granulés pour une combustion complète du combustible présent dans le **pot brûleur (5)**.

Pour obtenir le moins de résidus possible, l'alimentation en air de combustion est augmentée dans cette phase de fonctionnement par l'intermédiaire du **ventilateur d'extraction (28)**.





Pour que l'appareil puisse redémarrer après une phase d'extinction, il faut que la température de la chambre de combustion soit suffisamment tombée.

Intervalle	Chaque jour	Tous les 2 ou 3 jours	Tous les 15 ou 20 jours	Une fois par an/ toutes les 1500 heures de service
Pièces				<small>*) heures de service conformément aux consignes ; selon l'échéance qui sera atteinte en premier.</small>
Pot brûleur	X			
Cendrier		X		
Vitre en verre	X			
Aspirer le réservoir à combustible			X	
Échangeur de chaleur				X
Conduite de fumée				X
Ventilateur d'extraction/ Évacuation de fumées				X
Habillage de la chambre de combustion			X	
Joints			X	X
Maintenance				X

 **AVERTISSEMENT ! Risque d'incendie**
Les résidus de braises peuvent conserver leur chaleur dans les cendres pendant des jours !
 Ne jetez donc jamais les cendres directement dans une poubelle. Laissez-les d'abord complètement refroidir dans un récipient résistant à la chaleur.

 **PRUDENCE !**
Risque de brûlures
 N'effectuez le nettoyage qu'une fois que l'appareil a entièrement refroidi et que la chambre de combustion ne contient plus de braises.

 **AVERTISSEMENT ! Risque d'incendie**
 Pour assurer son bon fonctionnement, l'appareil doit être soumis à des procédures de nettoyage et de maintenance régulières.
Si les intervalles de nettoyage et de maintenance prescrits ne sont pas respectés, le bon fonctionnement de l'appareil ne peut pas être garanti.

 Pour conserver la garantie, il est nécessaire d'effectuer le nettoyage et la maintenance professionnelle dans les intervalles prescrits.

 Les intervalles de nettoyage dépendent du nombre d'heures de service de l'appareil et de la qualité des granulés utilisés.

Pour le nettoyage, il faut ouvrir la **porte de la chambre de combustion (2)**, ce qui fait que des restes de cendres vont tomber inévitablement sur le sol.

C'est pourquoi, avant d'ouvrir la **porte de la chambre de combustion (2)**, nous vous recommandons de déposer par exemple un

vieux journal sur le sol pour le protéger contre les chutes de restes de cendres et éviter de salir les alentours de l'appareil.

Pour éliminer les résidus de cendres, veuillez utiliser de préférence un aspirateur à cendres disponible dans le commerce.

Si vous utilisez un aspirateur traditionnel : aspirez les restes de cendres en utilisant impérativement une boîte à cendres spéciale à raccorder devant l'aspirateur !

Exécution du nettoyage :

- ▶ Désactivez l'appareil en service en actionnant la touche « ON/OFF » (23) (enclenchez la phase de refroidissement).
- ▶ Attendez que la phase de refroidissement soit achevée et que l'appareil soit passé à l'état de fonctionnement « Off ». Vous pouvez également consulter la rubrique « Info » pour connaître la température qui règne dans la chambre de combustion. **Pour effectuer un nettoyage, cette température doit être nettement inférieure à 100 °C !**
- ▶ Ouvrez la porte de la **chambre de combustion (2)** à l'aide de la **clé de verrouillage (1)** : introduisez la **clé de verrouillage (1)** dans les orifices du système de **verrouillage de la porte (7)** et déplacez la clé vers le bas.

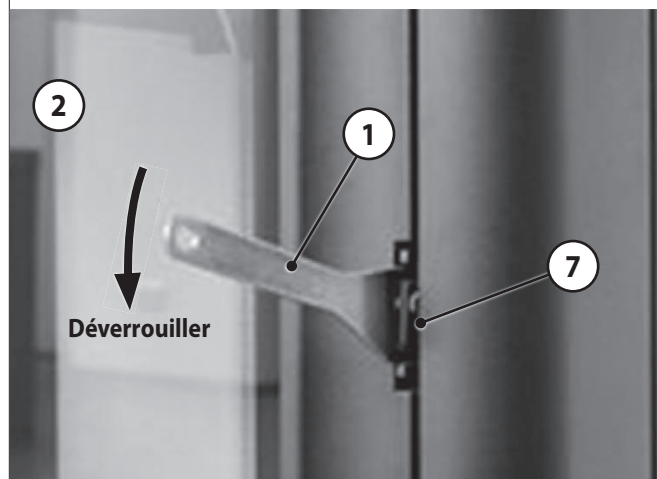

- ▶ Enlevez les restes de cendres avec un aspirateur spécial cendres.



- ▶ Retirez et aspirez le **pot brûleur (5)**.



Pot brûleur (5) avant...

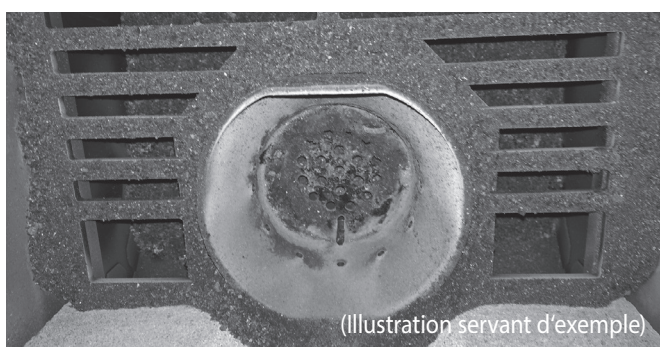

...et après un nettoyage minutieux.

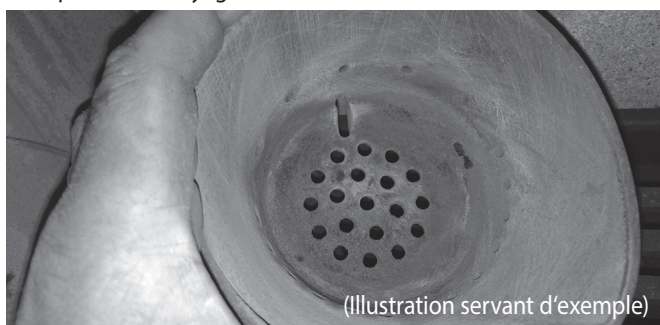

- ▶ Nettoyez minutieusement l'intérieur du tube d'allumage et l'électrode d'allumage. Si l'électrode d'allumage est encrassée, le démarrage risque de durer plus longtemps.

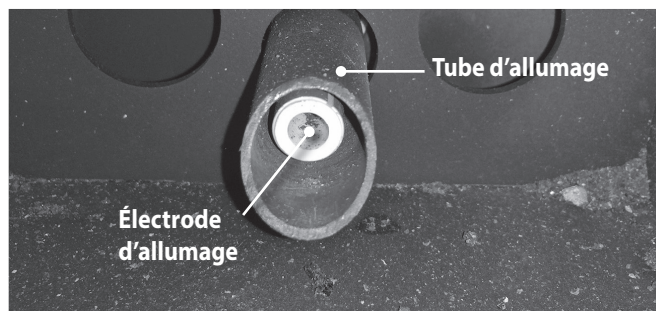

- ▶ Retirez et videz le **cendrier (6)**.

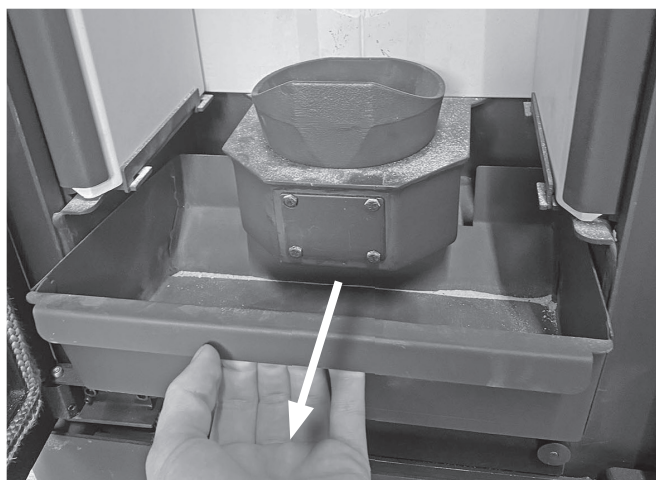

Le **cendrier (6)** doit être contrôlé au moins tous les deux jours d'utilisation et vidé si nécessaire !



RECOMMANDATION :

Détérioration du système en cas de cendrier (6) trop plein !

Un **cendrier (6)** trop plein peut obstruer les sondes et affecter la combustion !

- ▶ Retirez également les restes de cendres qui se trouvent dans le **cendrier (6)**.
- ▶ Nettoyez la vitre de la **porte de la chambre de combustion (2)**. En général, il suffit pour cela de la frotter légèrement avec un chiffon humide.



**RECOMMANDATION :**

N'utilisez aucun nettoyeur non autorisé par JUSTUS. Sous l'effet de la chaleur, certains produits nettoyeurs peuvent laisser des traces inesthétiques et indélébiles sur la vitre.

- ▶ Remettez en place le **cendrier (6)** vidé.
- ▶ Remettez en place le **pot brûleur (5)** nettoyé. Lorsque vous remettez en place le **pot brûleur (5)**, veillez à ce qu'il soit correctement installé dans sa cavité. Positionnez le **pot brûleur (5)** de manière à ce que l'orifice destiné à l'électrode d'allumage se trouve à l'arrière et que le pot se trouve le plus près possible de l'électrode.

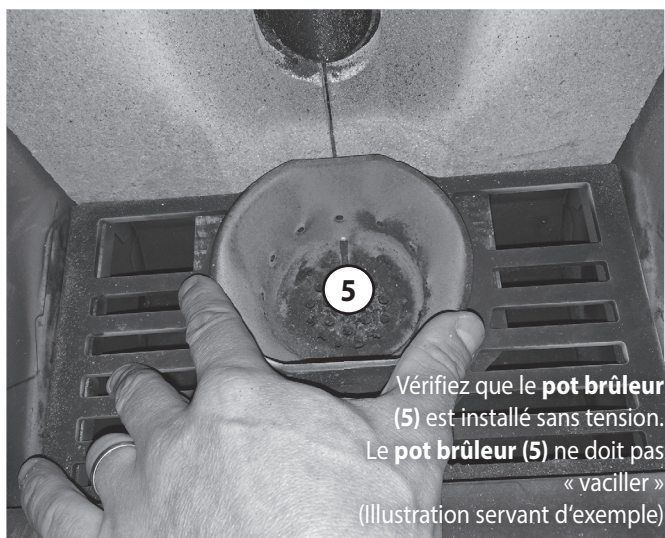

- ▶ Pour terminer, fermez la **porte de la chambre de combustion (2)** et verrouillez le système de **verrouillage de la porte (7)** avec la **clé de verrouillage (1)**.

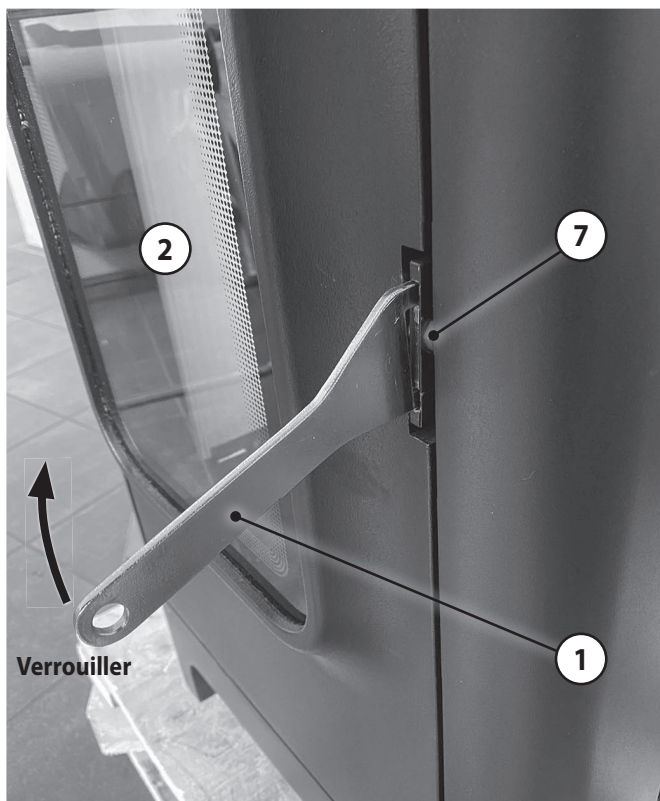

- ▶ Retirez la **clé de verrouillage de la chambre de combustion (1)**.
- ▶ Remettez l'appareil en service en actionnant la touche « **ON/OFF** » (23).
- ▶ Réinitialisez le message d'état « Nettoyage » (→ chapitre 8.6.2.4).

12. Maintenance

**RECOMMANDATION : Risque de dommages en cas de maintenance non appropriée**

Pour conserver la garantie, la maintenance doit être effectuée exclusivement par un **professionnel spécialisé et dûment qualifié**.

**RECOMMANDATION : Risque de dommages en cas de non respect des intervalles prescrits**

Pour conserver la garantie, il est nécessaire d'effectuer le nettoyage et la maintenance professionnelle dans les **intervalles prescrits**.

**DANGER ! Risque d'électrocution**

Pour la réalisation des travaux de maintenance, l'appareil doit être mis hors tension.

Pour cela, il **ne suffit pas** d'éteindre l'appareil avec l'**interrupteur d'alimentation (19) !**

DÉBRANCHEZ LA FICHE SECTEUR ET COUPEZ AINSI L'ALIMENTATION DE L'APPAREIL !

**AVERTISSEMENT ! Risque d'incendie**

N'effectuez la maintenance qu'une fois que l'appareil est entièrement refroidi et que la chambre de combustion ne contient plus de braises.

**RECOMMANDATION : Dysfonctionnement pour cause de joints défectueux**

Le corps de chauffe est traité avec une peinture à haute température de grande qualité qui n'atteint sa dureté finale qu'après la première chauffe et le premier refroidissement. Il n'est donc pas impossible que les joints installés adhèrent aux surfaces peintes. Nous vous recommandons vivement de procéder avec beaucoup de précaution lorsque vous retirez des pièces équipées d'un joint. Malgré ces précautions, les joints sont susceptibles d'être endommagés pendant le démontage.

Nous vous recommandons de remplacer tous les joints lors du montage afin de garantir le parfait fonctionnement de l'appareil.

En plus des nettoyages réguliers, une maintenance professionnelle de l'appareil est nécessaire au plus tard après 1500 heures de service (ou après la valeur indiquée). Sur l'**afficheur (21)** apparaît alors un message signalant une maintenance en attente. Une maintenance effectuée doit être confirmée dans le menu Système (mot de passe requis).

En fonction de la qualité des granulés utilisés et des conditions générales de fonctionnement qui règnent sur le lieu d'installation, il est possible que des intervalles de maintenance plus courts soient nécessaires : si l'allumage fonctionne mal et si des messages d'erreurs apparaissent à des intervalles de plus en plus courts, ceci signifie certainement qu'une opération de maintenance doit être effectuée, même si aucun message correspondant n'est encore apparu sur l'**afficheur !**

La maintenance comprend, outre les travaux de nettoyage normaux, des mesures supplémentaires qui sont indispensables au fonctionnement sûr et durable de l'appareil.

L'élimination des dépôts à l'intérieur de l'appareil, par exemple sur les conduits de gaz de chauffage, le couvercle de la chambre de combustion et dans l'ensemble du parcours des fumées, fait partie des travaux de maintenance.

Les dépôts de résidus de combustion ont un effet thermo-isolant, ce qui entraîne une diminution de l'émission de chaleur et donc une réduction du rendement de l'appareil.

Dans le parcours des fumées, les dépôts de résidus de combustion réduisent considérablement le diamètre des conduits, ce qui entraîne un affaiblissement du tirage.

L'étanchéité de tous les joints et surfaces d'étanchéité doit être contrôlée. Tous les joints endommagés doivent être remplacés. Pour le nettoyage du système d'alimentation en granulés, le réservoir à granulés doit être entièrement vidé.

Pour les travaux de maintenance, certaines parties de l'habillage doivent être démontées. Pour cela, l'utilisation d'outils appropriés est nécessaire.

12.1 Opérations générales de nettoyage

Voir à ce sujet le chapitre 11 « Nettoyage et entretien »

12.2 Nettoyage des conduites d'air de convection

Les conduites d'air de convection se trouvent au dessus de la chambre de combustion et sont accessibles après démontage de l'habillage du haut :

- Soulevez la grille d'aération et retirez-la.

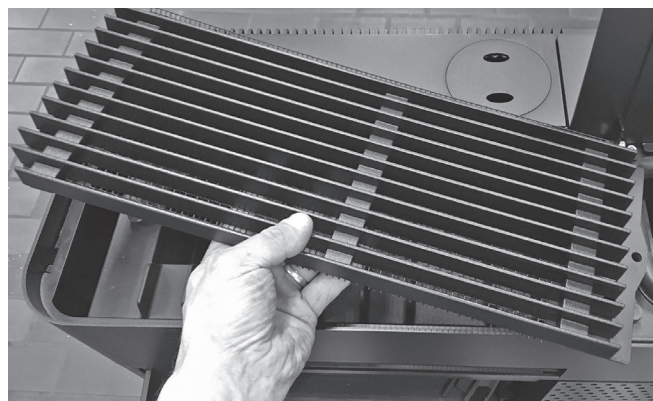

Le couvercle de la chambre de combustion clôt celle-ci sur le haut. Il doit être démonté pour permettre le nettoyage des conduites d'air de convection.

- Pour ce faire, desserrez les 2 écrous moletés (A) (cf. flèches).



Couvercle de la chambre de combustion

- Soulevez le couvercle de la chambre de combustion hors de ses goujons et retirez-le.

**RECOMMANDATION :**

Évitez absolument d'endommager les câbles !
Tout câble endommagé doit être impérativement remplacé !

- ▶ Le couvercle de la chambre de combustion doit être nettoyé avec un instrument approprié. Veillez à ne pas endommager le joint. Après le nettoyage, le joint du couvercle de la chambre de combustion doit être contrôlé et remplacé si besoin est.

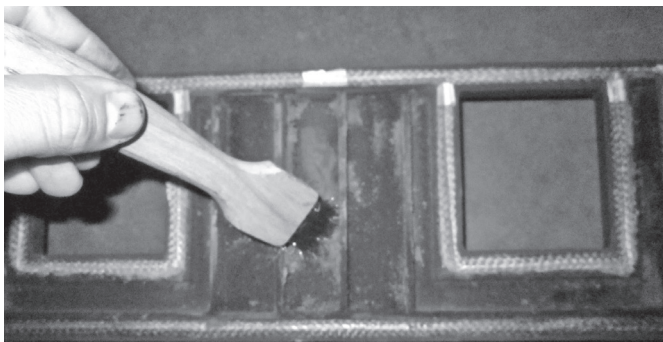

Lorsque le couvercle de la chambre de combustion est retiré, les conduites d'air de convection apparaissent et sont accessibles.

- ▶ Retirez soigneusement les saletés et la suie des parois des canaux de circulation des fumées avec une brosse appropriée.

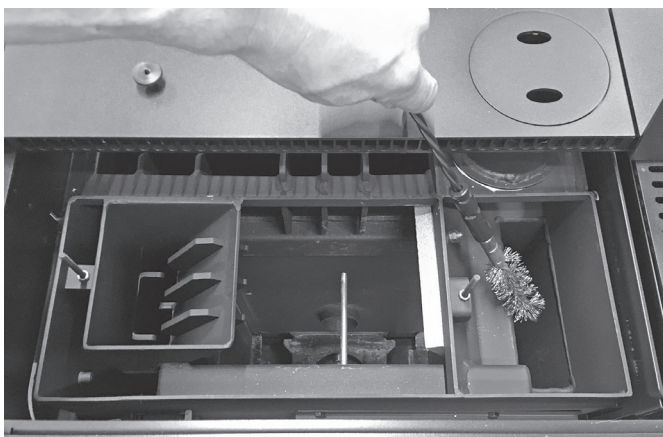

Pour un nettoyage complet, il est nécessaire de démonter l'habillage latéral de droite et le **couvercle d'évacuation des fumées (11)** (→ chapitre 12.4).

- ▶ Nettoyez les surfaces de l'échangeur de chaleur de tout dépôt. Ceci garantit un transfert d'énergie optimal. Les conduits ascendants doivent également être nettoyés, si nécessaire, avec une brosse appropriée.

Alternative :

Au lieu de nettoyer les conduits d'air de convection / l'échangeur de chaleur par le haut, il est possible de retirer les panneaux en vermiculite de l'**habillage de la chambre de combustion (3a, 3b)**, ce qui rend les conduits accessibles.

12.3 Démontage de l'habillage de la chambre de combustion

- ▶ Ouvrez la **porte de la chambre de combustion (2)** et retirez le **pot brûleur (5)** et le **cendrier (6)**.

Les bords inférieurs des panneaux latéraux de l'habillage de la **chambre de combustion (3b)** reposent chacun sur une **plaque de soutien** amovible.

- ▶ Soulevez légèrement à l'aide d'un tournevis le **panneau latéral de droite (3b)** et sa plaque de soutien et retirez la **plaque de soutien**.

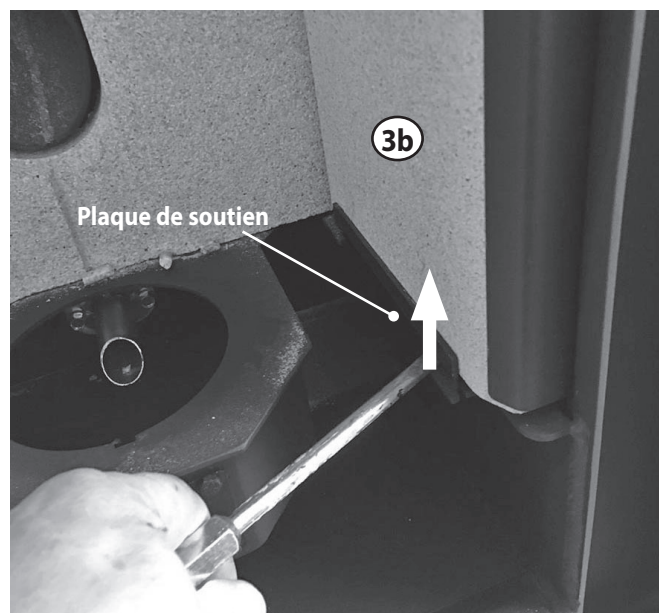

L'appareil est équipé de 3 **défecteurs** en vermiculite situés au-dessus de la chambre de combustion.

- ▶ Soulevez légèrement sur la droite les 3 défauteurs et faites basculer vers l'intérieur de la chambre de combustion le **panneau latéral de droite de l'habillage (3)** par son bord arrière.



- Retirez les déflecteurs et le **panneau latéral de droite de l'habillage (3b)**.

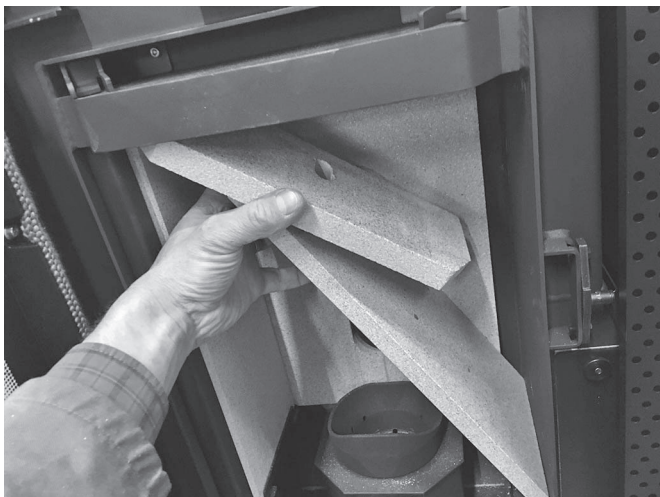

- Soulevez légèrement à l'aide d'un tournevis le **panneau latéral de gauche (3b)** et sa plaque de soutien et retirez la **plaque de soutien**.

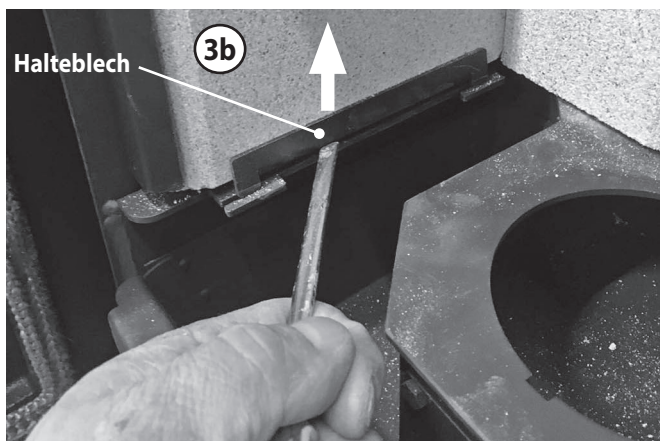

- Faites basculer le **panneau d'habillage (3b)** de gauche par son bord arrière vers l'intérieur de la chambre de combustion et retirez-le.

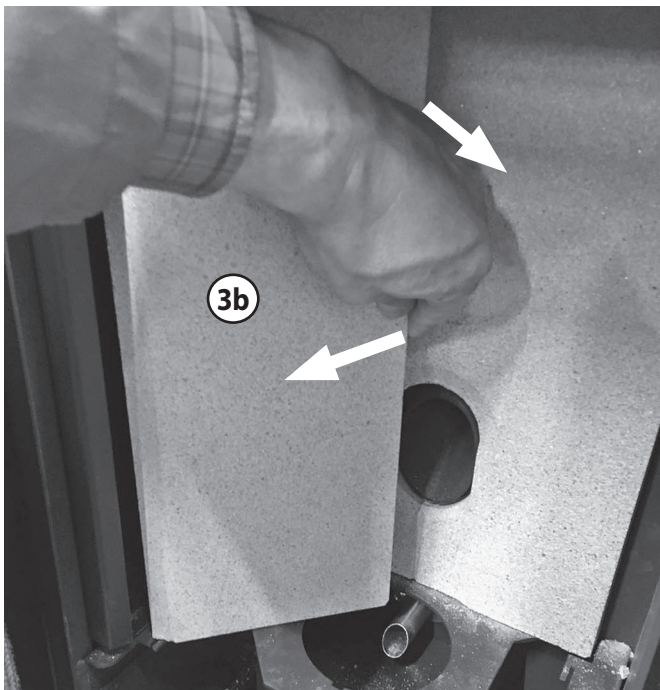

- Faites basculer sur l'avant le **panneau arrière de l'habillage de la chambre de combustion (3a)** et retirez-le.

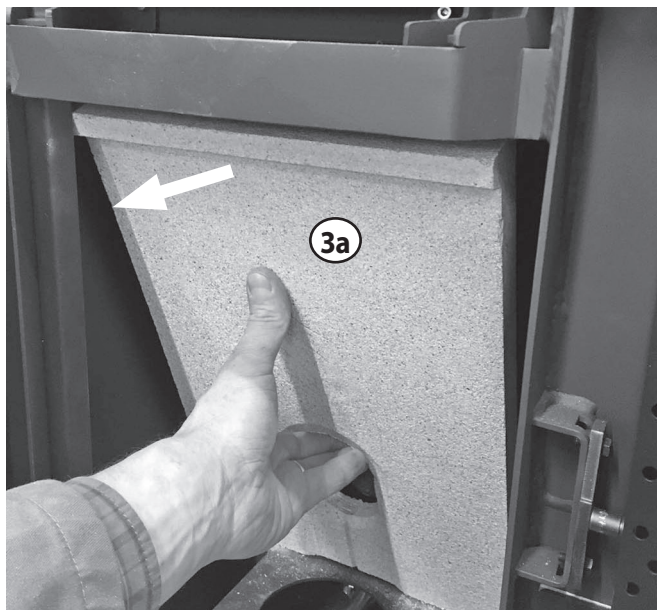

La sonde de la température de flamme se trouve en haut de la chambre de combustion et mesure la température qui y règne.



- Vérifiez que la sonde de la flamme n'est pas encrassée; nettoyez-la si besoin est. Si la douille de la sonde présente des dommages, la sonde de la température de flamme doit être remplacée.

Si des souillures se sont formées entre le corps en acier de l'appareil et les plaques de l'habillage de la chambre de combustion, veuillez les éliminer complètement.

- Vérifiez que les **panneaux latéraux d'habillage de la chambre de combustion (3b)** ne sont pas encrassés ou endommagés.
- Nettoyez les deux **panneaux latéraux d'habillage de la chambre de combustion (3b)** et réparez tout dommage éventuel. Remplacez l'habillage de la chambre de combustion si nécessaire.
- Contrôlez les déflecteurs de fumée pour vérifier s'ils présentent des dommages

Remplacez systématiquement toute pièce endommagée.



RECOMMANDATION :

Ne jamais utiliser l'appareil sans déflecteurs de fumée correctement installés ! Des dommages irréversibles en seraient la conséquence et l'appareil ne pourrait plus fonctionner !

Le remontage des **panneaux d'habillage (3a, 3b)** et des **défecteurs** se fait dans l'ordre inverse.

Ce faisant, veillez à positionner correctement les deux déflecteurs arrières (trous ovales vers l'avant de l'appareil) :

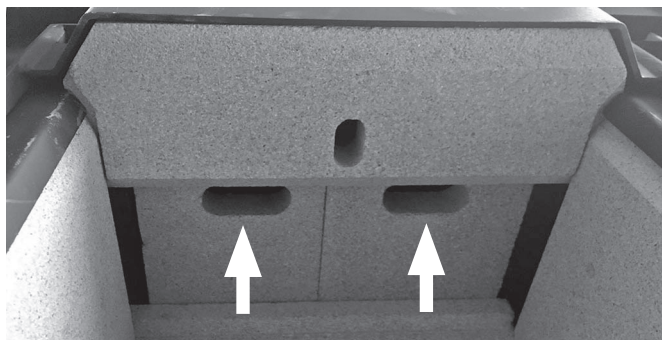

Vue d'ensemble des éléments de l'habillage de la chambre de combustion et des déflecteurs :

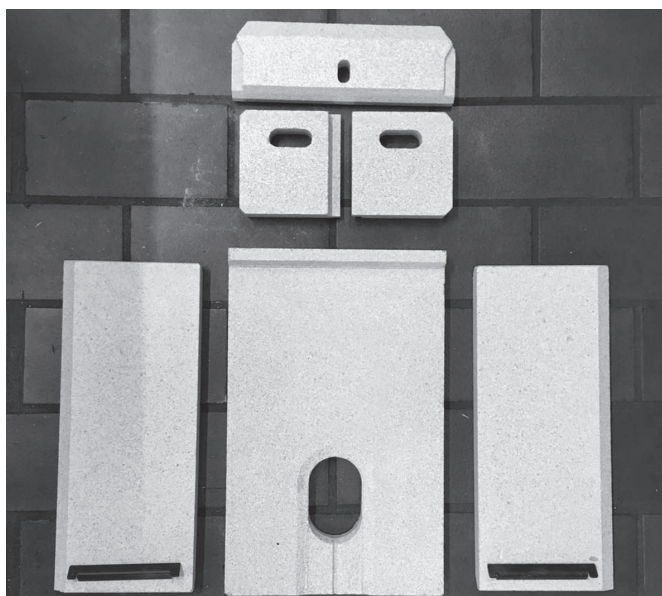

12.4 Nettoyage des canaux de circulation des fumées et du ventilateur d'extraction

Pour le nettoyage des canaux de circulation des fumées et du **ventilateur d'extraction (28)**, il faut tout d'abord démonter le **couvercle d'évacuation des fumées (11)** :

- Ouvrez la **porte de la chambre de combustion (2)**, desserrez les 2 écrous moletés (flèche) et retirez le **couvercle d'évacuation des fumées (11)**.

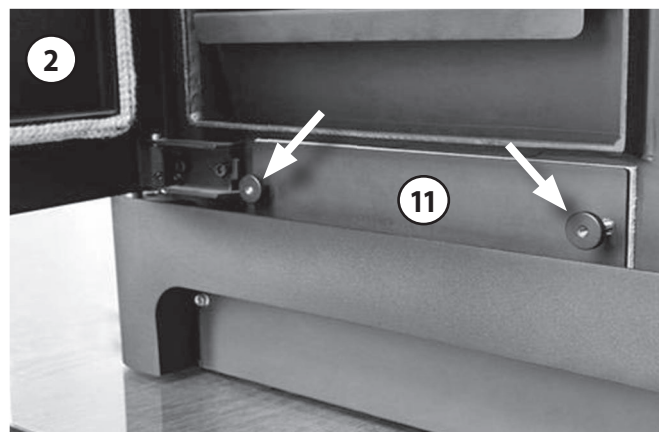

RECOMMANDATION :

Tous les joints endommagés doivent être remplacés. Nous recommandons de façon générale le renouvellement de tous les joints à chaque opération de maintenance.

- Après avoir retiré le **couvercle d'évacuation des fumées (11)** enlevez les dépôts qui se trouvent dans le conduit ainsi que dans la zone inférieure de l'échangeur de chaleur maintenant accessible.

Utilisez pour cela un aspirateur spécial cendres disponible dans le commerce.

Pour accéder au **ventilateur d'extraction (28)**, veuillez d'abord retirer l'**habillage d'angle (32)** :

- Ouvrez le **couvercle du réservoir à granulés (10)**.
- Démontez les 2 vis Allen (clé de 5mm; Flèches).



Nous vous recommandons de poser un chiffon ou objet similaire sur la grille à l'intérieur du réservoir à granulés pour éviter que les vis desserrées ne tombent accidentellement dans le réservoir à granulés.

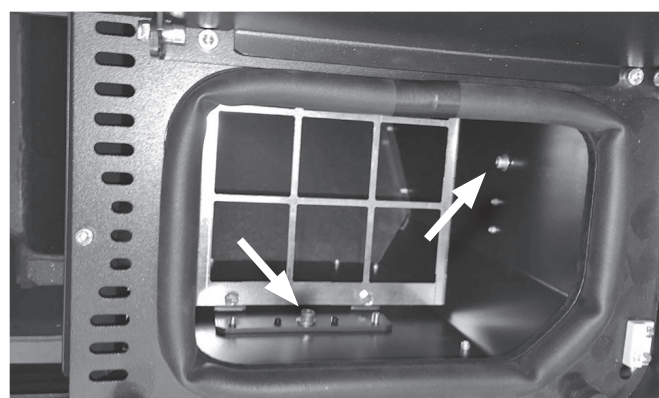

**RECOMMANDATION :**

Pour éviter d'endommager la peinture, nous vous recommandons de protéger le socle de l'appareil avec un ruban adhésif de masquage avant le démontage de l'**habillage d'angle (32)**.



- ▶ Faites d'abord basculer le devant de l'**habillage d'angle (32)** légèrement vers l'extérieur (A) puis sur la droite (B).
- ▶ Retirez ensuite l'**habillage d'angle (32)** par le haut (C).

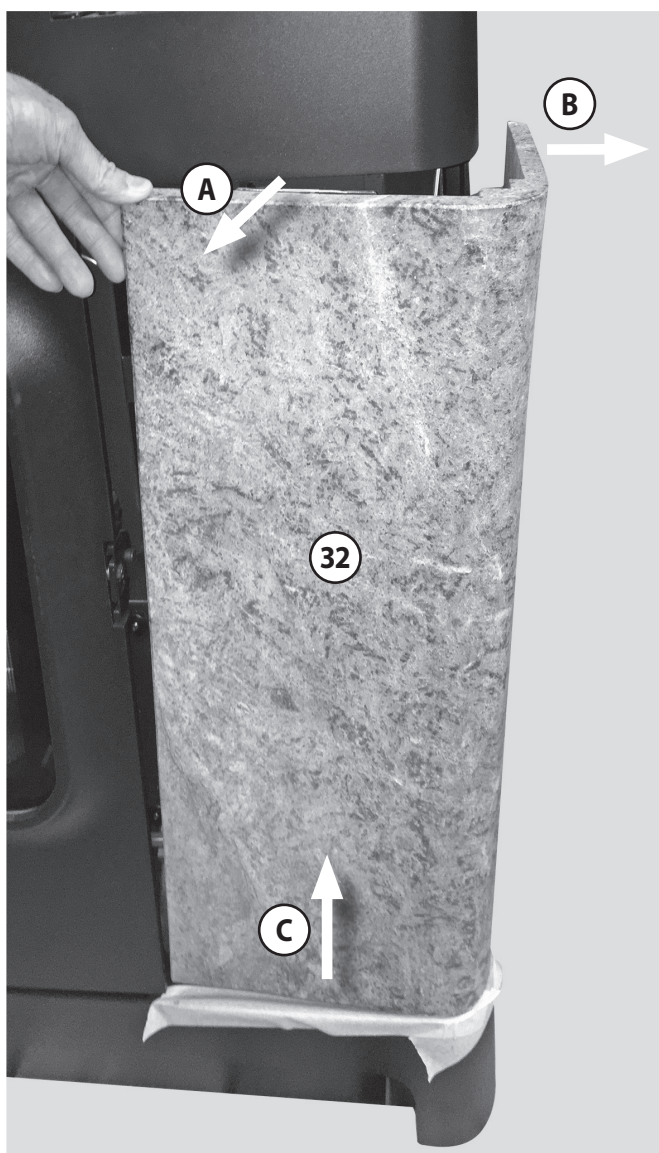

Derrière l'**habillage latéral (32)** maintenant retiré, le **ventilateur d'extraction (28)** devient accessible.

- ▶ Retirez les 4 vis du couvercle (flèches blanches; les 2 vis du bas ne sont pas visibles sur l'illustration ci-dessous) puis retirez le moteur avec son couvercle et sa roue à ailettes hors de son logement.

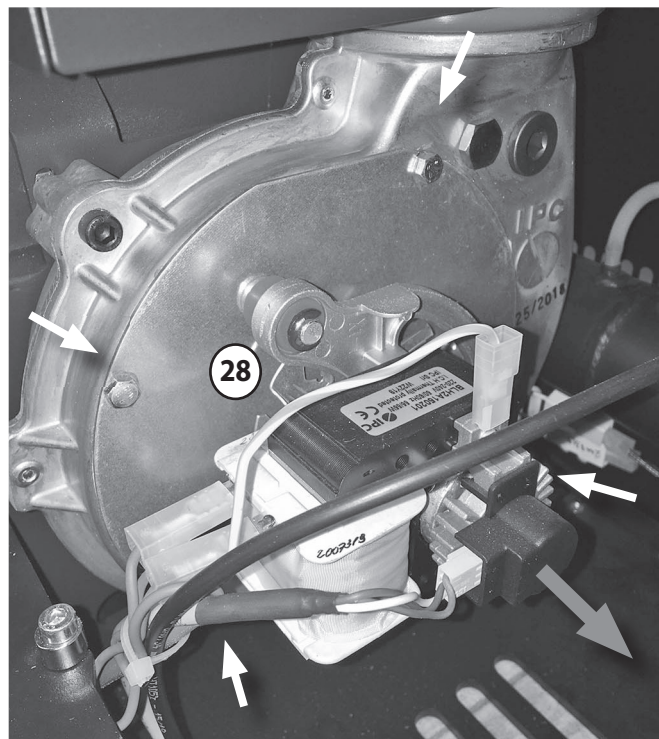

- ▶ Nettoyez la roue à ailettes soigneusement et avec précaution en évitant à tout prix de l'endommager ou de la déformer.

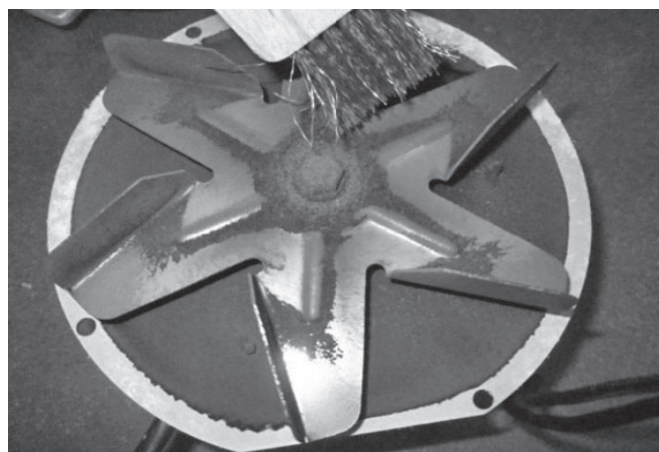

**RECOMMANDATION :****Risque de dysfonctionnements en cas de roue à ailettes endommagée**

La roue à ailettes du **ventilateur d'extraction (30)** tourne à grande vitesse pendant le fonctionnement. Veuillez donc effectuer le démontage, le nettoyage puis le remontage du **ventilateur d'extraction (28)** avec grande précaution, afin d'éviter absolument toute dégradation ou déformation de la roue à ailettes.

Ne démontez en aucun cas la roue à ailettes !

Si elle est endommagée, la roue à ailettes tourne de façon très déséquilibrée. Cela entraîne au moins une augmentation des bruits de fonctionnement, mais occasionne aussi le plus souvent des dysfonctionnements, voire une défaillance complète de l'appareil !

- ▶ Nettoyez le logement du **ventilateur d'extraction (28)**.
- ▶ Nettoyez ensuite la zone de connexion entre le logement du ventilateur d'extraction et le conduit de raccordement pour en retirer les dépôts.

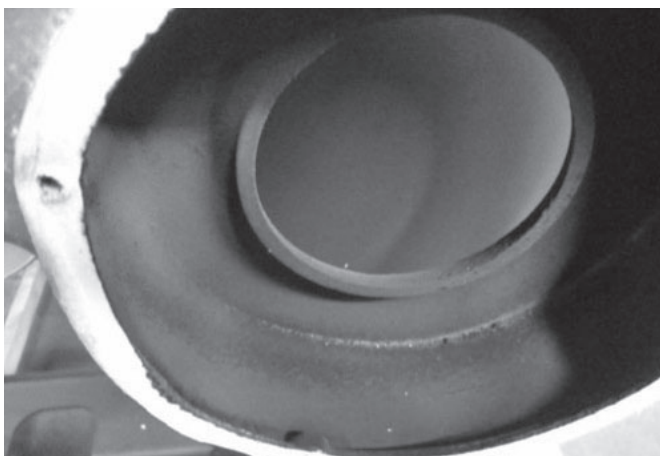

La responsabilité de la connexion entre l'appareil et le conduit de fumée incombe à l'exploitant de l'appareil.

12.5 Nettoyage du réservoir à granulés et du système de transport de granulés

- ▶ Videz complètement le réservoir à granulés et enlevez toute poussière de granulés du réservoir et de la vis sans fin au moyen d'un aspirateur.



Si le réservoir à granulés ou la vis sans fin sont très poussiéreux, il faudra retirer la vis sans fin pour la nettoyer séparément et vérifier qu'elle n'est pas endommagée ou usée.

- ▶ Vérifiez l'étanchéité du réservoir à granulés. Si besoin est, il faut le ré-étanchéifier avec du silicone approprié.
- ▶ Une fois les travaux de maintenance terminés, toutes les pièces démontées doivent être remontées. Ce faisant, il est particulièrement important de veiller à la parfaite étanchéité de toutes les connexions.

**AVERTISSEMENT !****Risque d'asphyxie dû à l'échappement de fumées toxiques**

Tous les joints endommagés doivent être remplacés. Nous recommandons de façon générale le renouvellement de tous les joints à chaque maintenance.

12.6 Contrôles et opérations de nettoyage supplémentaires

- ▶ Vérifiez l'étanchéité de la connexion entre le réservoir à granulés et le tube de descente menant au **pot brûleur (5)**. En cas de besoin, cette connexion doit être à nouveau étanchéifiée avec un produit d'étanchéité résistant aux températures.
- ▶ Pour contrôler et nettoyer les tuyaux flexibles de dépression, il est nécessaire de les retirer des capsules de dépression ; assurez-vous qu'ils sont étanches et ne sont pas bouchés. Pour les contrôles, une surpression doit être établie dans les tuyaux flexibles de dépression en direction de la chambre de combustion. Remplacer si nécessaire les tuyaux flexibles de dépression.

En cas de sortie des fumées par le haut :

- ▶ Videz et nettoyez le bac de récupération des condensats situé au niveau du raccordement au conduit des fumées.

Une fois les travaux de maintenance terminés, toutes les pièces démontées doivent être remontées. Veillez à la parfaite étanchéité de toutes les connexions.

**RECOMMANDATION :**

Tous les joints endommagés doivent être remplacés. Nous recommandons de façon générale le renouvellement de tous les joints à chaque maintenance.

Le Règlement Sanitaire Départemental Type impose :

- Un ramonage du conduit de fumée 2 fois par an, dont 1 fois pendant la saison de chauffe effectués avec un moyen mécanique (hérisson)
- Le nettoyage et vérification de l'appareil et de son conduit de raccordement 1 fois par an et plus souvent si nécessaire
- De conserver le certificat de ramonage, le certificat d'entretien de l'appareil et son conduit de raccordement et la/les facture(s).

13. Messages d'erreur et de dysfonctionnement

Message d'erreur ou de dysfonctionnement	Signification	Solution
Er01	Limiteur de température de sécurité (STB) déclenché, température trop haute dans l'appareil.	Réinitialisez le STB comme décrit dans le chapitre 13.1. Déterminez et éliminez la cause du déclenchement.
Er02	(Seulement pour appareils avec interrupteur) Dépression dans la chambre de combustion trop faible (Surveillance de la porte de la chambre de combustion).	Fermez la porte de la chambre de combustion. Nettoyez l'appareil et les canaux de circulation des fumées.
Er03	Température de combustion trop basse (éventuellement, quantité de granulés insuffisante).	Réalimentez le poêle. Contrôlez la quantité de granulés transportée. Contrôlez le système d'évacuation des fumées.
Er05	Température de combustion autorisée est trop élevée.	Contrôlez le réglage du débit d'alimentation en granulés.
Er07	Ventilateur d'extraction, pas de signal de la part du contrôle de la vitesse de rotation.	Contrôlez la connexion de la sonde.
Er08	Ventilateur d'extraction erreur vitesse de rotation ventilateur d'extraction.	Effectuez une maintenance de l'appareil.
Er11	Heure et date incorrectes (après une longue déconnexion du réseau électrique).	Réglez à nouveau la date et l'heure.
Er12	Allumage raté.	En cas d'allumages ratés répétés, faites procéder à un réglage de l'appareil par une entreprise qualifiée.
Er15	Coupure de courant.	Branchez l'appareil à l'alimentation électrique et redémarrez-le.
Er16	Erreur de communication au niveau de l'interface RS485.	Vérifiez le branchement.
Er17	Erreur de communication au niveau de l'interface RS485.	Vérifiez le branchement.
Er39	Interruption sonde de contrôle d'apport d'air (uniquement pour les types d'appareils munis d'un système de surveillance d'apport d'air).	Contrôlez le câble de la sonde.
Er41	Apport d'air minim. système de surveillance d'apport d'air insuffisant (uniquement pour les types d'appareils munis d'un système de surveillance d'apport d'air).	Fermez soigneusement la porte de la chambre de combustion. Vérifiez que le trajet air-gaz de combustion n'est pas obstrué. Faites effectuer une maintenance de l'appareil.
Er42	Apport d'air maxim. système de surveillance d'apport d'air excessif (uniquement pour les types d'appareils munis d'un système de surveillance d'apport d'air).	Contrôlez les conditions du tirage du système d'évacuation des gaz de combustion.

Er44	Porte de la chambre de combustion/ couvercle du réservoir à granulés ouvert/e (uniquement pour les types d'appareils munis d'un interrupteur de contact de porte et/ou d'un interrupteur pour couvercle de réservoir à granulés).	Fermer la porte de la chambre de combustion/ le couvercle du réservoir à granulés.
Service	L'intervalle de temps pour la maintenance a expiré..	Faites réviser l'appareil par une entreprise qualifiée.

Après avoir éliminé la cause du dysfonctionnement, veuillez réinitialiser le message d'erreur en appuyant sur la **touche « ON/OFF» (23)** pendant environ 3 sec. (→ chapitre 7.1).

**RECOMMANDATION :**

Après chaque dysfonctionnement, le **pot brûleur (5)** doit être entièrement vidé et nettoyé avant de remettre l'appareil en marche.

13.1 Réinitialiser le limiteur de température de sécurité (« STB ») en cas de message d'erreur « Er01 »

Le **limiteur de température de sécurité (17)** est un dispositif électromécanique de protection qui empêche une dangereuse surchauffe de l'appareil.

Si le **limiteur de sécurité (17)** se déclenche, le **message d'erreur « Er01 »** s'affiche et l'appareil passe directement en mode « Extinction ».

Avant le prochain allumage, ce message d'erreur doit disparaître de l'**afficheur** et le **limiteur de température de sécurité (17)** doit être « réinitialisé ».



AVERTISSEMENT ! Risque d'incendie dû à une surchauffe

Avant de réinitialiser le **limiteur de sécurité (17)**, l'appareil doit être contrôlé par un professionnel spécialisé et dûment qualifié afin de détecter d'éventuels dommages dus à la surchauffe ! Le **limiteur de sécurité (17)** ne peut être réinitialisé que par un professionnel spécialisé et dûment qualifié !

Veuillez procéder comme suit :

Le **limiteur de température de sécurité (17)** se trouve sur la partie arrière de l'appareil, à proximité du socle :



- Dévissez le capuchon de protection du **limiteur de température de sécurité (17)**.

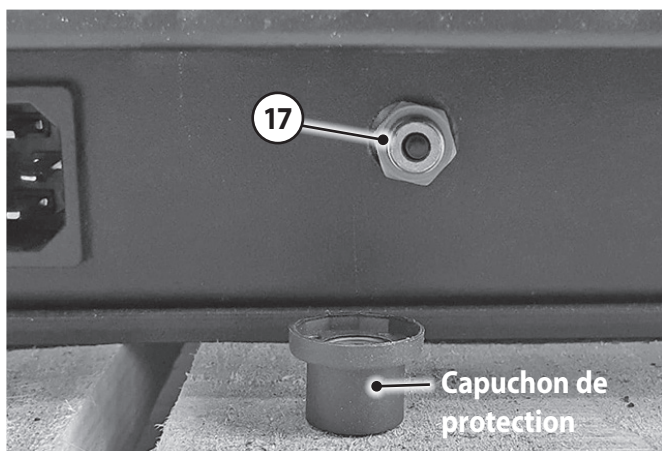

- Pour réinitialiser le **limiteur de température de sécurité (9)**, veuillez appuyer sur le bouton de réinitialisation du **limiteur de température de sécurité (17)**.

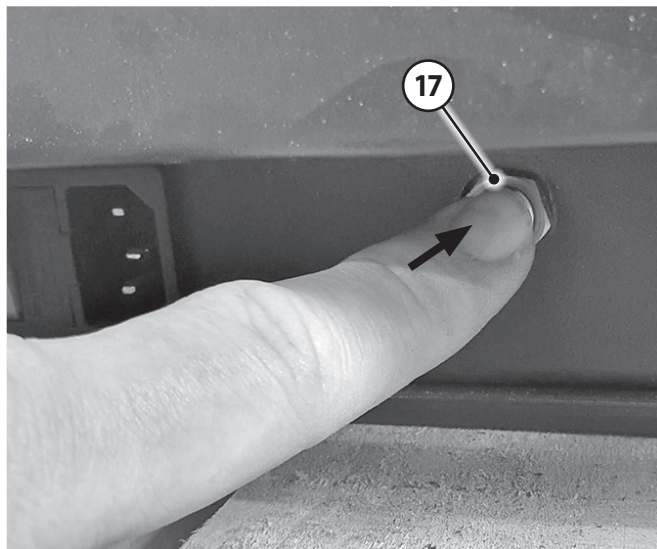

On entend alors un « Clic » qui confirme que la réinitialisation du **limiteur de température de sécurité (17)** a bien été effectuée.

- Revissez le capuchon sur le **limiteur de température de sécurité (17)**.

13.2 Remédier aux dysfonctionnements

Description du problème	Causes possibles	Test	Solution
La phase d'allumage dure trop longtemps; difficultés d'allumage de l'appareil	Lors de la dernière utilisation de l'appareil, le réservoir à granulés et la vis sans fin se sont complètement vidés. De ce fait, il y a trop peu /pas de granulés dans la vis sans fin et dans le pot brûleur.	<ul style="list-style-type: none"> ▶ L'appareil a-t-il affiché dernièrement le message d'erreur « Er03 » ? ▶ Effectuer un « Remplissage manuel » : si peu ou pas de granulés tombent dans le pot brûleur, cela signifie que la vis sans fin s'est complètement vidée. 	<p>Si le réservoir à granulés et la vis sans fin se sont complètement vidés, le message d'erreur « Er03 » apparaît.</p> <ul style="list-style-type: none"> ▶ Effectuer un « Remplissage manuel » de la vis sans fin et revoir ensuite complètement le pot brûleur !
	Le tirage est trop fort. Les granulés rougeoient sans se mettre à brûler. Petite flamme agressive après l'allumage.	<ul style="list-style-type: none"> ▶ Faire l'essai d'ouvrir la trappe de révision du conduit (se trouve généralement dans la cave ou au rez-de chaussée) pour réduire ainsi le tirage. ▶ Faire mesurer le tirage. 	<ul style="list-style-type: none"> ▶ Si le tirage est trop important, il faudra faire installer un régulateur de tirage (= dispositif d'air secondaire).
	Le tirage est trop faible. La chambre de combustion se remplit de fumées avant l'allumage. L'allumage se fait de manière brusque.	<ul style="list-style-type: none"> ▶ Faire un essai avec le réglage de combustion « 2 » (« Recette » dans le menu). ▶ Faire mesurer le tirage. Sur un appareil froid, un tirage d'au moins 2 Pa est nécessaire. 	<ul style="list-style-type: none"> ▶ Sélectionner le réglage de combustion « 2 » (« Recette » dans le menu). ▶ Si le tirage est trop faible, faire modifier le conduit des fumées en conséquence.
	Le pot brûleur est encrassé ou rempli de résidus de combustion.	<ul style="list-style-type: none"> ▶ Nettoyer le pot brûleur et renouveler la tentative d'allumage. 	<ul style="list-style-type: none"> ▶ Nettoyer le pot brûleur régulièrement et avec soin. ▶ Utiliser des granulés d'une autre marque.
Le pot brûleur s'encrasse trop vite	La qualité des granulés utilisés n'est pas optimale.	<ul style="list-style-type: none"> ▶ Faire l'essai d'utiliser des granulés d'une autre marque. 	<ul style="list-style-type: none"> ▶ Utiliser une qualité de granulés qui produit moins de résidus de combustion.
	Le pot brûleur n'est pas nettoyé assez régulièrement.	<ul style="list-style-type: none"> ▶ Nettoyer le pot brûleur plus souvent que toutes les 40 heures. 	<ul style="list-style-type: none"> ▶ Adapter en conséquence les intervalles de nettoyage. ▶ Nettoyer le pot brûleur avant chaque allumage.
La température ambiante affichée sur l'appareil ne correspond pas à la température ambiante réelle	La sonde de température ambiante n'est pas assez sortie à l'extérieur de l'appareil.	<ul style="list-style-type: none"> ▶ Vérifier la position de la sonde de température ambiante. 	<ul style="list-style-type: none"> ▶ Sortir encore plus la sonde de température ambiante à l'extérieur de l'appareil.
	La position de la sonde de température ambiante n'est pas bonne.	<ul style="list-style-type: none"> ▶ Sortir encore plus la sonde de température ambiante et changez-la de position. 	<ul style="list-style-type: none"> ▶ Fixer la sonde de température ambiante sur sa nouvelle position.
	La position de l'appareil n'est pas bonne (par ex. coin ou niche).	<ul style="list-style-type: none"> ▶ Vérifier les distances de sécurité. ▶ Positionner la sonde de température le plus loin possible de l'appareil. 	<ul style="list-style-type: none"> ▶ Éloigner l'appareil des murs. ▶ Fixer la sonde de température ambiante sur sa nouvelle position.

Suite page suivante >

Description du problème	Causes possibles	Test	Solution
La vitre de la porte de la chambre de combustion noircit	L'appareil brûle trop souvent en mode de puissance trop basse/modulation.	<ul style="list-style-type: none"> ▶ Vérifier le niveau de puissance sélectionné. 	<ul style="list-style-type: none"> ▶ Augmenter manuellement le niveau de puissance (P4 - P6). ▶ Augmenter la température cible de la pièce.
	L'apport d'air de combustion est trop faible.	<ul style="list-style-type: none"> ▶ L'orifice d'aspiration d'air frais est-il bloqué? ▶ Faire l'essai de débrancher (le cas échéant) l'apport d'air extérieur. ▶ Faire un essai en réglant le « Ventilateur d'extraction » sur « +5 ». 	<ul style="list-style-type: none"> ▶ Débloquer l'orifice d'aspiration d'air frais. ▶ Ajuster l'apport d'air extérieur aux exigences requises. ▶ Ajuster le réglage du ventilateur d'extraction.
	La pièce d'installation est trop petite; la chaleur qui se diffuse dans la pièce n'est pas suffisante.	<ul style="list-style-type: none"> ▶ Ouvrir à titre d'essai les portes de pièces adjacentes, pour que la chaleur puisse se diffuser dans un espace plus « grand ». 	<ul style="list-style-type: none"> ▶ Prendre les mesures nécessaires pour « agrandir » le volume de la pièce à chauffer (par ex. laisser les portes ouvertes).
	Le niveau de réglage de la combustion (« Recette » dans le menu) est sur « 3 » ou « 4 ».	<ul style="list-style-type: none"> ▶ Vérifier le niveau de réglage de la combustion (« Recette » dans le menu). ▶ Faire un essai sur les réglages « 1 » ou « 2 ». 	<ul style="list-style-type: none"> ▶ Régler l'appareil sur le niveau « 1 » ou « 2 » (« Recette » dans le menu).
La vitre de la porte de la chambre de combustion noircit (uniquement pour les appareils Aqua)	La chaleur de l'eau qui est produite ne peut être transmise en quantité suffisante à l'installation de chauffage. L'appareil fonctionne de façon intermittente ou à trop bas régime/modulation. Ceci se produit souvent en combinaison avec une installation solaire thermique.	<ul style="list-style-type: none"> ▶ Faire l'essai d'augmenter le dégagement de chaleur (ouvrir en grand les radiateurs) et éteindre tout autre appareil générateur de chaleur. 	<ul style="list-style-type: none"> ▶ Régler manuellement l'appareil sur un niveau de puissance plus élevé (P4 - P6). ▶ Ne faire fonctionner l'appareil qu'en cas de besoin.

14. Service après-vente

Cher Client !

Nous tenons à vous féliciter pour l'achat de votre poêle JUSTUS! Les poêles JUSTUS vous offrent une technologie de pointe mûrie et fiable et allient une parfaite fonctionnalité à un design attrayant.

Pour un parfait fonctionnement et de manière à ce que vous obteniez toute satisfaction, faites appel à un installateur spécialiste de la marque. Il vous assurera une installation dans les règles de l'art et assumera l'entière responsabilité de l'installation finale, ainsi que le service après-vente s'il y a lieu.

Service après-vente / Pièces de rechange

Votre poêle comporte un certain nombre de pièces d'usure. Veuillez en contrôler l'état régulièrement et lors de l'entretien annuel.

Votre revendeur est à même de vous fournir les pièces de rechanges adéquates.

Pour toute demande de renseignements ou de pièces détachées, consulter votre revendeur et indiquez-lui la référence et le numéro de série qui se trouve sur la **plaque signalétique (14)** de l'appareil et que nous vous conseillons de retranscrire ci-dessous :

GARANTIE CONTRACTUELLE JUSTUS POELES BOIS / POELES CHEMINEES/ FOYERS

Nous garantissons nos appareils contre tout vice de fabrication dans les limites des dispositions ci-après:

- la garantie est limitée à l'échange ou à la réparation en nos usines des pièces reconnues défectueuses par nos services, après examen et contrôle en nos usines, à l'exclusion de toute autre indemnité.
- les pièces incriminées sont à retourner à votre revendeur avec copie de la facture d'achat et d'installation de l'appareil. Les frais de démontage et de remontage, les frais de main-d'œuvre ainsi que les éventuels dommages occasionnés par le transport ne peuvent en aucun cas être imputés au fabricant.

La durée de garantie est de

- 2 ans pour les poêles bois, poêles cheminée, foyers de chauffage par convection.
- 2 ans pour les poêles bois, foyers de chauffage de type hydro.

La garantie court à partir de la date de livraison de l'appareil par l'installateur, et ne peut s'appliquer que si votre appareil a été installé dans le respect des normes, des règles de l'art et conformément aux règles techniques rappelées dans la notice jointe à l'appareil.

JUSTUS décline toute responsabilité en cas de dommages directs ou indirects causés par l'utilisation de pièces de rechange qui ne sont pas d'origine.

La garantie ne s'applique que dans la mesure où les recommandations et règles de fonctionnement de la notice de l'appareil sont strictement suivies.

Sont exclus de la garantie

- les joints
- les garnitures réfractaires du corps de chauffe
- les déflecteurs et grilles foyères
- les habillages décoratifs pierres, marbres ou granit qui peuvent présenter des nuances de couleur ou de texture, des inclusions ou des veinages inhérents à ces matériaux naturels et qui de ce fait ne peuvent pas être considérés comme des défauts
- les habillages décoratifs en céramique qui peuvent présenter des variations de couleur et des craquelures appelées «faiença», caractéristiques naturelles et inhérentes au matériau et à l'utilisation.
- les vitres des poêles. Elles sont en vitrocéramique, résistantes à des températures de l'ordre de 800°C, températures jamais atteintes en usage courant dans le corps de chauffe. Les accidents mécaniques du verre ne pourraient résulter que d'un choc, d'une mauvaise utilisation ou d'une mauvaise installation et sont de ce fait exclus de la garantie.
- tout défaut qui serait consécutif à un excès de tirage du conduit de fumée et / ou au non- respect des prescriptions de la notice.

Généralités

- Les interventions du revendeur et le remplacement éventuel de pièces au titre de la garantie ne sauraient prolonger la durée de la garantie. Les nouvelles pièces ne seront couvertes que par la durée de garantie initiale restante.

- La société décline toute responsabilité pour les dommages matériels et corporels causés directement ou indirectement aux personnes, animaux ou choses suite à la non-observation des prescriptions de la notice d'installation et d'utilisation jointe à l'appareil.

- Sont exclus de la garantie toutes les conséquences d'évènements non-imputables au produit, tel que décharge électrique suite à orage ou défaut électrique, inondation, incendie, secousses sismiques, événements climatiques etc.

Les dispositions de la garantie ne sont pas exclusives du bénéfice au profit de l'acheteur de la garantie légale pour défauts et vices cachés qui s'appliquent dans les conditions des articles 1641 et suivants du code civil et des dispositions relatives à la garantie de conformité visées aux articles 211-4, 211-5 et 211-12 du code de la consommation.

Gemäß Anhang III der Verordnung (EU) Nr. 305/2011 (Bauproduktenverordnung)
According to Regulation (EU) No. 305/2011
En accord avec le règlement des produits de construction (EU) N° 305/2011

Für das Produkt: **Canis XL II**
For the product: **Canis XL II**
Pour le produit: **Canis XL II**
Nr. **796502**

Eindeutiger Kenncode des Produkttyps:
Unique identification code of the product-type:
Code d'identification du produit:

Canis XL II
Canis XL II
Canis XL II

Typen-, Chargen- oder Seriennummer oder ein anderes Kennzeichen zur Identifikation des Bauprodukts gemäß Artikel 11, Absatz 4:
Type, batch or serial number or any other identifier to identify the construction product pursuant to Article 11, paragraph 4:
Identification du produit de construction conformément à l'article 11.4 de règlement N°305/2011:

7965 A02

Vom Hersteller vorgesehener Verwendungszweck oder vorgesehene Verwendungszweck des Bauprodukts
gemäß der anwendbaren harmonisierten technischen Spezifikation:
From the Manufacturer's intended use or intended use of the product Construction according to the applicable
harmonized technical specification:
Usage prévu du produit de construction, conformément à la spécification technique harmonisée applicable,
comme prévu par le fabricant:

Raumheizer zur Verfeuerung von Holzpellets ohne Brauchwassererwärmung
Residential space heating appliances fired by wood pellets without domestic water heating
appareil de chauffage à combustion de granulés de bois sans chauffage de l'eau domestique

Name, eingetragener Handelsname oder eingetragene Marke und Kontaktanschrift des Herstellers gemäß Artikel 11, Absatz 5:
Name, registered trade name or registered trade mark and contact address of the Manufacturer in accordance with Article 11, paragraph 5:
Nom, raison sociale ou marque déposée et adresse de contact du fabricant, conformément à l'article 11.5:

JUSTUS GmbH
Werk 9
Oranier Straße 1
35708 Haiger

Gebenenfalls Name u. Kontaktanschrift des Bevollmächtigten, der mit den Aufgaben gemäß Artikel 12, Absatz 2 beauftragt ist:
Name and contact address of the authorized representative responsible for carrying out the tasks referred to in Article 12 (2):
Nom et adresse de contact du mandataire article 12.2:

nicht zutreffend
not applicable
non applicable

System oder Systeme zur Bewertung und Überprüfung der Leistungsbeständigkeit des Bauprodukts gemäß Anhang V:
System(s) of assessment and verification of constancy of performance of the construction product:
Système d'évaluation et de vérification de la constance des performances du produit de construction,
conformément à l'annexe V du règlement:

System 3
System 3
Système 3

7. Im Falle der Leistungserklärung, die ein Bauprodukt betrifft, das von einer harmonisierten Norm erfasst wird:
In the case of the declaration of performance, concerning a construction product covered by a harmonized standard:
Cas de déclaration des performances concernant un produit de construction couvert par une norme harmonisée:

Notifizierte Prüfstelle: **1746/ Technische Universität Wien**
Notified laboratory: **1746/ Technische Universität Wien**
Organisme notifié: **1746/ Technische Universität Wien**

8. Leistungserklärung
Declaration of performance
Performances déclarées

Harmonisierte technische Spezifikationen Norme technique harmonisée	EN 14785:2006-09/EN 1:2007-10
Wesentliche Merkmale Main features/ Caractéristique principale	Leistung Performance/ Rendement
Brandsicherheit/ Fire safety/ Sécurité incendie	Erfüllt/ Pass/ Satisfaisant
Brandverhalten/ Reaction to fire/ Résistance au feu	A1
Brandgefahr durch Herausfallen von brennendem Brennstoff Risk of burning fuel falling out	Erfüllt Pass Satisfaisant
Reinigkeit/ Cleanability/ Nettoyabilité	Erfüllt/ Pass/ Satisfaisant
CO-Emission der Verbrennungsprodukte Emission of CO des produits de combustion	Nennwärmeleistung Nominal heat output/ Rendement nominal ≤ 0,020 % Teillaast-Wärmeleistung Reduced heat output/ Rendement minimal ≤ 0,024 %
Abgastemperatur (Messstrecke) Flue gas temperature/ Température des fumées	Nennwärmeleistung Nominal heat output/ Rendement nominal 205 °C Teillaast-Wärmeleistung Reduced heat output/ Rendement minimal 101 °C
Oberflächentemperatur Surface temperature/ Température de surface	Erfüllt Pass/ Satisfaisant
Abstand zu brennbaren Materialien Safety distance to combustible material Distances de sécurité pour matériau inflammable	Mindestabstand/ Minimum distances/ Distances minimales Hinten/ Rear/ Arrière 200 mm Seite/ Side/ Alésés 200 mm Decke/ Ceiling/ Dessus 500 mm Front/ Front/ Devant 800 mm Boden/ Floor/ Sol 0 mm
Elektrische Sicherheit/ Electrical safety/ Sécurité électrique	Erfüllt/ Pass/ Satisfaisant
Freisetzung von gefährlichen Stoffen Release of dangerous substance Dégagement de substances dangereuses	NPD
Max. Wasserdruck/ Max. water pressure Pression maximale de l'eau	- bar
Mechanische Festigkeit (zum Tragen eines Schornsteins) Mechanical resistance Résistance mécanique	NPD
Dauhaltbarkeit/ Durability/ Durabilité	Erfüllt/ Pass/ Satisfaisant
Wärmeleistung/ Thermal output/ Puissance de chauffage	Erfüllt/ Pass/ Satisfaisant
Nennwärmeleistung/ Nominal heat output/ Puissance nominale Raumwärmeleistung/ Room heating output/ Puissance intérieure Wasserwärmeleistung/ Water heating output/ Puissance dans l'eau	2,5 - 8,0 kW 2,5 - 8,0 kW - kW
Wirkungsgrad/ Efficiency/ Rendement	Nennwärmeleistung Nominal heat output/ Rendement nominal ≥ 87,0 % Teillaast-Wärmeleistung Reduced heat output/ Rendement minimal ≥ 87,0 %

9. Die Leistung des Produkts gemäß den Nummern 1 und 2 entspricht der erklärten Leistung nach Nummer 8.
The performance of the product identified in points 1 and 2 is in conformity with the declared performance in point 8.
Les performances du produit identifiées au point 1 et 2 sont conformes aux performances déclarées au point 8.

Verantwortlich für die Erstellung dieser Leistungserklärung ist allein der Hersteller gemäß Nummer 4.
This declaration of performance is issued under the sole responsibility of the manufacturer identified in point 4.
La présente déclaration des performances est établie sous la seule responsabilité du fabricant identifié au 4.

Unterschiedet für den Hersteller und im Namen des Herstellers von:
Signed on behalf of the manufacturer:
Signé pour le fabricant et en son nom par:

N. Fleischhacker, Geschäftsleitung
(Name und Funktion/ Name and function/ Nom et fonction)

03.12.2021, Haiger
(Datum und Ort/ Date and place/ Date et lieu)

JUSTUS GmbH

Oranier Straße 1
35708 Haiger-Sachshelden
Telefon (0 27 71) 35 30 - 200
Fax (0 27 71) 25 35 - 209

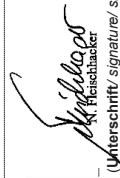
N. Fleischhacker
(Unterschrift/ signature/ signature)

17. Déclaration de conformité EU

JUSTUS

**EU-KONFORMITÄTSERKLÄRUNG (DoC)
DECLARATION OF CONFORMITY EU (DoC)
DECLARATION DE CONFORMITE EU (DoC)**

In Übereinstimmung mit der Richtlinie:
According to the directive:
En accord avec le directive:

EMCD (2014/30/EU)
LVD (2014/35/EU)
RED (2014/53/EU)
RoHS (2011/65/EU)
Ecodesign (2009/125/EC)

Gerätetyp/ Product-type/ Type de produit:

Raumheizer zur Verfeuerung von Holzpellets
ohne Brauchwassererwärmung
Residential space heating appliances fired by wood pellets
without domestic water heating
Appareil de chauffage à combustion de granulés de bois
sans chauffage de l'eau domestique

Handelsname/ Trademark/ Marque de commerce:
Modell/ Type/ Modèle:
Eindeutiger Kenncode des Produkttyps:
Unique identification code of the product type:
Code d'identification unique de type de produit:
Hersteller/ Manufacturer/ Fabricant:

JUSTUS GmbH
Canis XL II
796502

JUSTUS GmbH
Werk 9
Oranier Straße 1
35708 Haiger

Die harmonisierten Normen oder die technischen Spezifikationen, die in Übereinstimmung mit den Sicherheitsregeln, die in der EU gültig sind, angewendet worden sind, sind folgende:
The following harmonised standards or technical specifications which comply with good engineering practice in safety matters in force within the EU have been applied:
Les normes harmonisées ou les spécifications techniques qui ont été appliquées selon toutes les règles de l'art en matière de sécurité en vigueur dans la EU sont:

EN 60335-1:2020
EN 60335-2-102:2017
EN 50581:2012
EN 55014-1:2018
EN 55014-2:2020
EN 62233:2008
EN 55022:2010-12
EN 55024:2016-05
EN 60730-1:2017
EN 60730-2-1:1997
EN 60730-2-5:2020
EN 61000-3-2:2019
EN 61000-3-3:2020
EN 61000-4-1:2007
EN 61000-4-2:2009
EN 61000-4-3:2011
EN 61000-4-4:2013
EN 61000-4-5:2019
EN 61000-4-6:2014
EN 30020-1:2017
EN 30020-2:2017
EN 301489-1:2017
EN 301489-3:2017
EN 55032:2016
EN 301489-17:2017
+ FCC Part 15 rules 47
EN 60950-1:2007
Commission Regulation (EU) 2015/1185

Der Hersteller erklärt in Eigenverantwortung, dass die Geräte den vorgesehenen grundlegenden Anforderungen der oben erwähnten Richtlinien entsprechen.

The manufacturer declares under sole responsibility that the products follow the essential requirements foreseen by the above mentioned Directives.
Le qualité de fabricant déclare sous ma propre responsabilité que les appareils sont conformes aux exigences essentielles prévues par les directives susmentionnées.

N. Fleischhacker, Geschäftsführung
(Name und Funktion/ Name and function/ Nom et fonction)

JUSTUS GmbH
Oranier Straße 1
35708 Haiger-Sechshelden
Tel: +49 (0) 27 71 26 30 - 200
Fax: +49 (0) 27 71 26 30 - 209

03. 12.2021, Haiger
(Datum und Ort/ Date and place/ Date et Lieu)

(Unterschrift/ Signature / Signature)

18. Marquage CE



CE-Kennzeichnung
CE marking
Marquage CE

Der Hersteller
The manufacturer
Le fabricant
JUSTUS GmbH
Werk 9
Oranier Straße 1
35708 Haiger

erklärt in alleiniger Verantwortung, dass das Produkt „Raumheizer für feste Brennstoffe“ mit der Handelsbezeichnung „Canis XL II“ mit der folgenden Europäischen Norm übereinstimmt:
declares under our responsibility that the product „Room heater by solid fuel“ with trade name „Canis XL II“ is in conformity with the requirements of the following European harmonised standards:
certifie par la présente que le produit « appareil de chauffage utilisant du combustible solide » portant la désignation commerciale

Canis XL II

konform ist mit den Bestimmungen der
is in conformity with the requirements of
est conforme aux dispositions de

Verordnung (EU) Nr. 305/2011
EU-Construction products directive (EU) Nr. 305/2011
la directive CE sur les produits de construction (EU) Nr. 305/2011

und mit der folgenden harmonisierten Norm übereinstimmt:
and with the following European harmonised standards:
et qu'il satisfait aux normes harmonisées suivantes:

EN 14785:2006-09/Ber 1:2007-10

Eine Prüfung des „Raumheizers zur Verfeuerung von Holzpellets“ auf Übereinstimmung mit den Anforderungen der Norm erfolgte bei der notifizierten Prüfstelle:
La conformité de l'appareil de chauffage à combustion de granulés de bois a été contrôlée auprès de l'organisme de contrôle agréé.

Name der anerkannten Prüfstelle:

Name of recognized testing lab./ Nom de l'organisme de contrôle agréé:

Technische Universität Wien
Getreidemarkt 9/166
A-1060 Wien
Notified body:
Test report Nr.: PL-21025-2-P

Wirkungsgrad und Emissionen

Efficiency and Emission/ Rendement et émissions

Brennstoff Fuel/ Combustible	Wärmeleistung Performance	Wirkungsgrad % Efficiency/ % Rendement %	CO mg/m ³ 13% O ₂	NOx mg/m ³ 13% O ₂	CnHm mg/m ³ 13% O ₂	Staub Dust particles/ Particules fines mg/m ³ 13% O ₂
Holzpellets Wood pellet Granulés de bois	Nenn-/ Nom./ Nom. Teillast/ Red./ Min.	≥ 87,0 ≥ 87,0	≤ 250 ≤ 300	≤ 200 ≤ 200	≤ 60 ≤ 60	≤ 20 ≤ 20

Österreich/ Austria/ Autriche:

Brennstoff Fuel/ Combustible	Wärmeleistung Performance	Wirkungsgrad % Efficiency/ % Rendement %	CO mg/m ³ 13% O ₂	NOx mg/m ³ 13% O ₂	CnHm mg/m ³ 13% O ₂	Staub Dust particles/ Particules fines mg/m ³
Holzpellets Wood pellet Granulés de bois	Nenn-/ Nom./ Nom. Teillast/ Red./ Min.	≥ 87,0 ≥ 87,0	≤ 500 ≤ 500	≤ 100 ≤ 100	≤ 30 ≤ 30	≤ 25 ≤ 25

Schweiz/ Switzerland/ Suisse: siehe Leistungserklärung see DOP/ voir DOP

Haiger, 03.12.2021

Geschäftsleitung
Company Management
Le Direction de l'entreprise



Die Sicherheitshinweise dem Produkt beiliegenden Bedienungsanleitung/Montageanleitung sind zu beachten.
Follow the safety informations in the installation and operation instructions.
Veuillez-vous conformer aux consignes d'installation et d'utilisation contenues dans ce manuel.

19. Label énergétique et fiche produit selon les normes EU

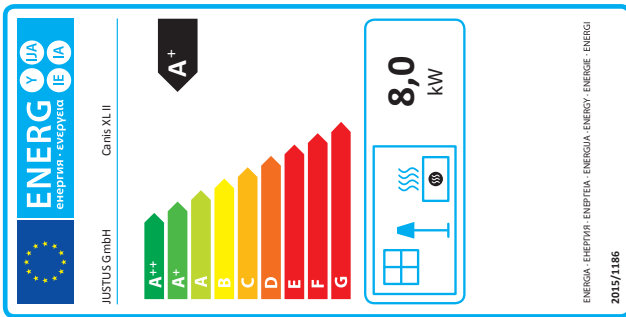

Produktdatenblatt gemäß (EU) 2015/1186 Anhang IV Product data sheet in accordance to (EU) 2015/1186 IV Label énergétique et fiche produit selon les normes (EU) 2015/1186 Annexe IV	
Warenzeichen/ Trademark/ Marque	JUSTUS GmbH
Modell/ Modell/ Modèle	Canis XL II 7965
Energieeffizienzklasse/ Energy efficiency class/ Classe énergétique	A+
Direkte Wärmeleistung/ Direct heat output/ Puissance thermique directe	8,0 kW
Indirekte Wärmeleistung/ Indirect heat output/ Puissance thermique indirecte	- kW
Energieeffizienzindex (EEI)/ Energy efficiency index/ Indice d'efficacité énergétique	124
Brennstoff-Energieeffizienz bei Nennwärmeleistung/ Energy efficiency at nominal heat output/ Efficacité énergétique du combustible à puissance nominale	≥ 87,0 %
Brennstoff-Energieeffizienz bei Mindestlast/ Energy efficiency at minimum load/ Efficacité énergétique du combustible à charge minimum	≥ 87,0 %
Hinweise zu besonderen Vorkehrungen für Zusammenbau, Installation oder Wartung des Einzelraumheizgerätes. Specific precautions that shall be taken when assembling, installing or maintaining the local space heater. Mesures préventives recommandées pour le montage, l'installation ou la maintenance du dispositif de chauffage centralisé.	Das Gerät ist nur für die Wohnraumbheizung zugelassen. The appliance is approved for domestic heating only./ L'appareil ne peut être utilisé que dans un foyer d'habitation. Diese Feuerstätte darf nicht verändert werden! The appliance must not be modified./ L'appareil ne doit en aucun cas subir de modifications! Das Gerät muss unter Einhaltung der vorgeschriebenen Sicherheitsabstände aufgestellt werden. L'appareil doit être installé conformément aux distances de sécurité prescrites. Das Gerät ist regelmäßig zu reinigen. The appliance has to be cleaned regularly./ Veuillez nettoyer l'appareil régulièrement.

20. Documentation technique

Name und Anschrift des Lieferanten		JUSTUS GmbH Oranier Straße 1 35708 Heiger	
Modellkennung		Canis XL II 7965	
Gleichwertige Modelle		Capo XL II	
Prüfberichte		PL-20012-2-P-NB 1746 EN 14785:2006-09/Ber 1:2007-10	
Angewendete harmonisierte Normen		nein	
Andere angewend. Normen od. techn. Spezifikationen		nein	
Indirekte Heizfunktion		nein	
Direkte Wärmeleistung		8,0 kW	
Indirekte Wärmeleistung		0,0 kW	
Energieeffizienzindex (EEI)		124	
Brennstoff		Raumheizungs-Emissionen bei Nennwärmeleistung bei Mindestwärmeleistung OGC CO NO _x PM OGC CO NO _x bei 13 % O ₂ [mg/m ³]	
Scheitholz, Feuchtigkeit ≤ 25 %		nein	
Pressholz, Feuchtigkeit ≤ 12 %		ja	
Sonstige holzartige Biomasse		nein	
Nicht-holzartige Biomasse		nein	
Anthrazit und Trockendampfkohle		nein	
Steinkohlensäcks		nein	
Schwelkoks		nein	
Blumhölse Kohle		nein	
Braunkohlenbriketts		nein	
Torfbriketts		nein	
Briketts aus einer Mischung aus fossilen Brennstoffen		nein	
Sonstige fossile Brennstoffe		nein	
Briketts a. einer Mischung a. Biomasse u. fossilen Br.		nein	
Sonstige Mischung a. Biomasse u. festen Brennstoffen		nein	
Eigenschaften beim ausschließlichen Betrieb mit dem bevorzugten Brennstoffen			
Angabe		Symbol Wert Einheit	
Wärmeleistung			
Nennwärmeleistung		P _{nom} 8,0 kW	
Mindestwärmeleistung (Richtwert)		P _{min} 2,5 kW	
Hilfsstromverbrauch			
Bei Nennwärmeleistung		e _{h,nk} 0,034 kW	
Bei Mindestwärmeleistung		e _{h,min} 0,025 kW	
Im Bereitschaftszustand		e _{isb} 0,004 kW	
Leistungsbedarf der Pilotflamme			
Leistungsbedarf der Pilotflamme (sow. vorhanden)		P _{pilot} N.A. kW	
Name und Unterschrift		N. Fleischhacker, Geschäftsführung	
Hinweise zu besonderen Vorkehrungen für Zusammenbau, Installation oder Wartung des Einzelraumheizgerätes Das Gerät ist nur für die Wohnraumbheizung zugelassen. Diese Feuerstätte darf nicht verändert werden. Das Gerät muss unter Einhaltung der vorgeschriebenen Sicherheitsabstände aufgestellt werden. Das Gerät ist regelmäßig zu reinigen.			
Informationen zur Zerlegung, Wiederverwertung und/oder Entsorgung am Ende des Lebenszyklus Eine Entsorgung des Gerätes über den normalen Haushaltsabfall ist nicht zulässig. Die Entsorgung muss gemäß den örtlichen Bestimmungen zur Abfallbeseitigung erfolgen. Das Gerät/ die Komponenten bestehen aus Werkstoffen, die von Recyclinghöfen wiederverwendet werden können. Bei der Zerlegung des Gerätes sollen mögliche Umweltwirkungen soweit wie möglich reduziert werden.			

21. Identification de l'appareil

Typ / Type / Type:	Canis XL II
Seriennummer / Serial number / Numéro de série :	7965 A02
Fertigungsnummer / Fabrication number / Numéro de fabrication :	
Prüfstempel, Datum: Inspection stamp, date: Tampon de contrôle, date :	
Leckrate [m³/h] bei 10 Pa: Leakage rate [m³/h] at 10 Pa: Taux de fuite [m³/h] à 10 Pa :	



(D) (AT) (CH) Geräte-Kenndaten

Bitte bei Ersatzteilbestellungen und eventuellen Kundendienstfällen immer angeben! Im Kundendienstfall teilen Sie uns bitte den Typ, Seriennummer, Variante sowie die Fertigungsnummer und das Datum des Prüfstempels mit. Markieren Sie am besten gleich jetzt die jeweilige Variante Ihres neuen Kaminofens in der nachfolgenden Tabelle im dafür vorbereiteten Kreisfeld.

(GB) Appliance parameters

Please always specify when ordering spare parts and in the event of any service call-outs! In the event of a service call-out, please quote the type, serial number, identification code, fabrication number and date of inspection stamp of your stove. It is worth noting down the version of your new wood burning stove now in the circular field provided in the table below.

(F) Identification de l'appareil

À mentionner en cas de commande de pièces de rechange ou en cas de demande d'intervention SAV! Veillez nous communiquer le type, le numéro de série, les références de votre modèle, ainsi que le numéro de fabrication et la date du tampon de contrôle. Pour plus de facilité, veuillez cocher sans attendre la case correspondant au modèle de votre appareil dans le tableau ci-dessous.

Variante / Identification Code / Références type d'appareil:

<input type="radio"/>	Stahl schwarz Black steel Acier noir	7965 11 A02
<input type="radio"/>	Stahl schwarz / Speckstein Black steel / soapstone Acier noir / pierre ollaire	7965 23 A02