

# exQUISIT

**Mikrowelle**  
**EBM4544 HI**

Gebrauchs- und  
Montageanleitung

## **Inhaltsverzeichnis**

<b>1</b>	<b>Zu Ihrer Sicherheit.....</b>	<b>7</b>
<b>2</b>	<b>Montage.....</b>	<b>10</b>
<b>3</b>	<b>Installation .....</b>	<b>11</b>
3.1	Aufstellen.....	11
3.2	Einbau.....	12
<b>4</b>	<b>Betrieb .....</b>	<b>14</b>
<b>5</b>	<b>Fehlersuche .....</b>	<b>24</b>
<b>6</b>	<b>Tipps zur Mikrowelle .....</b>	<b>25</b>
<b>7</b>	<b>Reinigung und Pflege .....</b>	<b>26</b>
<b>8</b>	<b>Kundendienst.....</b>	<b>27</b>
<b>9</b>	<b>Technische Angaben .....</b>	<b>28</b>
<b>10</b>	<b>Altgeräteentsorgung .....</b>	<b>29</b>
<b>11</b>	<b>Allgemeine Garantiebedingungen .....</b>	<b>29</b>

## Einleitung

Bevor Sie das Gerät in Betrieb nehmen, lesen Sie diese Gebrauchsanweisung aufmerksam durch. Sie enthält wichtige Sicherheitshinweise für die Installation, den Betrieb und den Unterhalt des Gerätes. Korrektes Bedienen trägt wesentlich zur effizienten Energienutzung bei und minimiert den Energieverbrauch im Betrieb.

Eine unsachgemäße Verwendung des Gerätes kann gefährlich sein, insbesondere für Kinder.

Bewahren Sie die Gebrauchsanweisung zum späteren Nachschlagen auf. Geben Sie sie an eventuelle Nachbesitzer weiter. Bei Fragen zu Themen, die in dieser Gebrauchsanweisung für Sie nicht ausführlich genug beschrieben sind oder wenn Sie eine neue Gebrauchsanweisung wünschen, kontaktieren Sie den Kundendienst <sup>1</sup> oder besuchen Sie unsere Webseite<sup>2</sup>.

Der Hersteller arbeitet ständig an der Weiterentwicklung aller Typen und Modelle. Haben Sie deshalb Verständnis dafür, dass wir uns Änderungen in Form, Ausstattung und Technik vorbehalten müssen

## Bestimmungsgemäße Verwendung

Das Mikrowellengerät ist für die Verwendung im privaten Haushalt und ähnlichen Anwendungen bestimmt:

- Essräume des Personals in Werkstätten, Büros und anderen Arbeitsumgebungen;
- Durch Kunden in Hotels, Motels und ähnlichen Wohnumgebungen;
- Bauernhöfe;
- Frühstückspensionen.

Es eignet sich zum Kochen und Garen von Lebensmitteln. Jede darüber hinausgehende Verwendung gilt als nicht bestimmungsgemäß. Wird das Gerät zweckentfremdet oder anders als in dieser Bedienungsanleitung beschrieben bedient, kann vom Hersteller keine Haftung für eventuelle Schäden übernommen werden.

Zur bestimmungsgemäßen Verwendung gehört auch die Einhaltung der vom Hersteller vorgeschriebenen Betriebs- und Wartungsbedingungen. Umbauten oder Veränderungen an dem Mikrowellengerät sind aus Sicherheitsgründen nicht zulässig.

Machen Sie ausgediente Altgeräte vor der Entsorgung unbrauchbar:

- Netzstecker entfernen
- Evtl. vorhandene Schnapp- und Riegelschlösser entfernen oder zerstören.

Kinder können Gefahren, die im Umgang mit Haushaltsgeräten liegen, oft nicht erkennen. Sorgen Sie deshalb für die notwendige Aufsicht und lassen Sie Kinder nicht mit dem Gerät spielen.

---

<sup>1</sup> Deutschland Tel.: 02944 – 971 67 91

<sup>2</sup> [www.exquisti.de](http://www.exquisti.de)

## Beschreibung des Gerätes

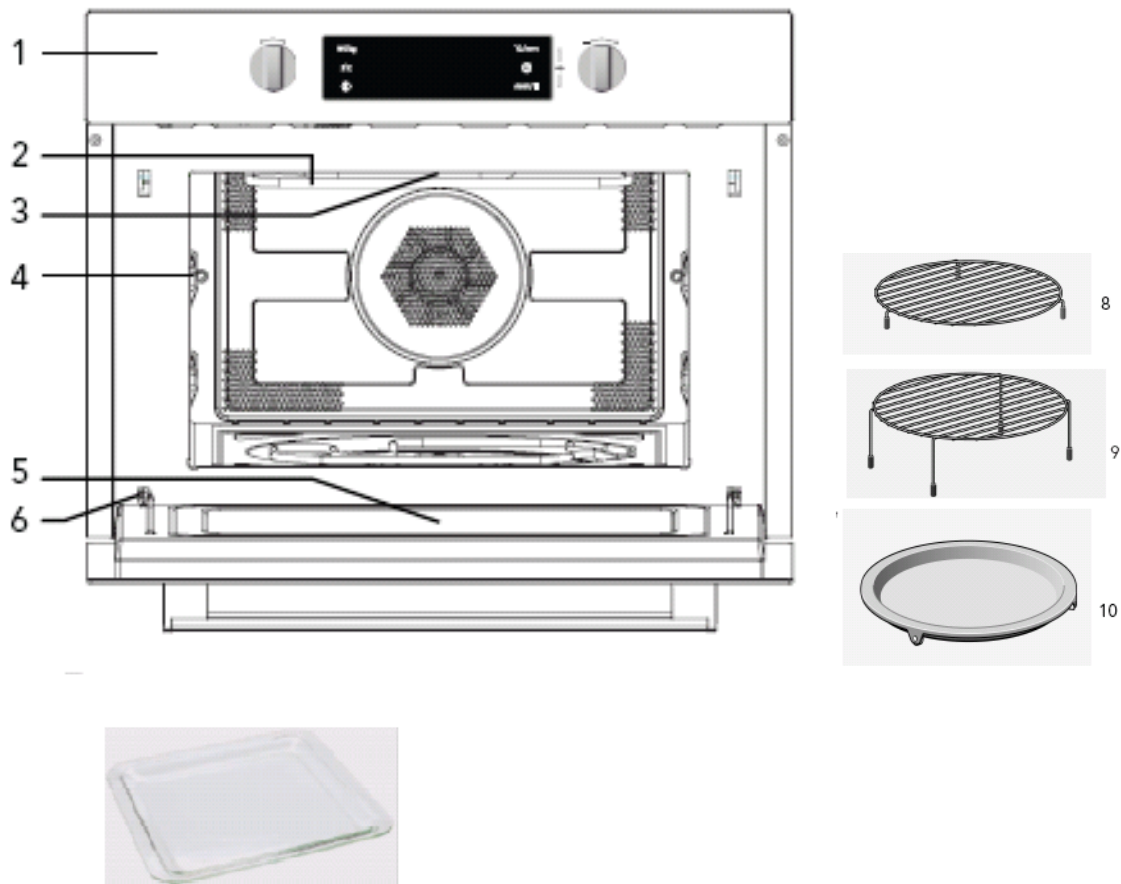

11

- 1 Bedienfeld
- 2 Grillelement
- 3 Licht
- 4 Führungsschiene Einschub
- 5 Türglas
- 6 Scharnier
- 7 Drehteller-Achse
- 8 Niedriger Grillrost \*)
- 9 Hoher Grillrost \*)
- 10 Drehteller
- 11 Glasfettpfanne (Einschub) \*\*)

Drehteller stellen.

\*\*.) optional.

\*) Grillgut immer direkt auf Grillrost legen; diesen auf den

## Installieren des Drehtellers

1. Achten Sie auf den Achswinkel

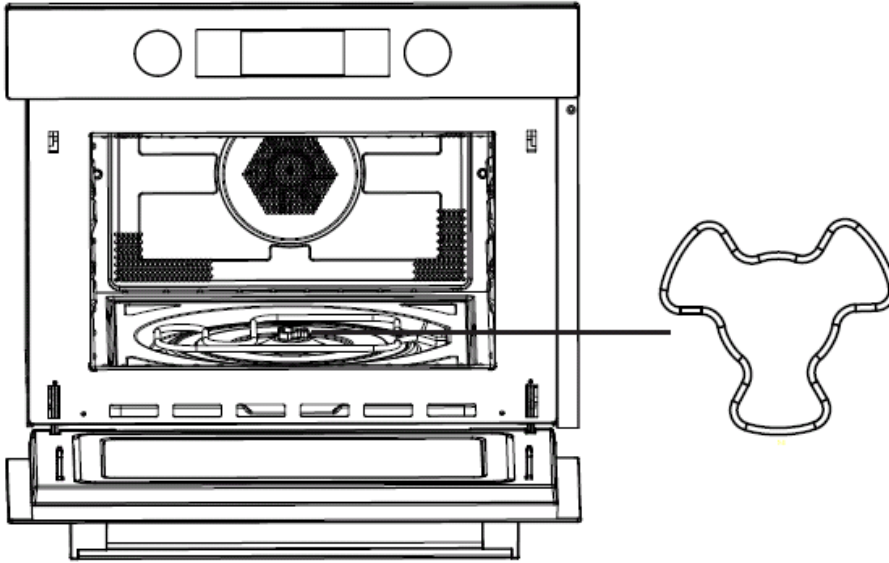

2. Justieren Sie den Winkel des Drehtellers und der Drehteller-Achse.

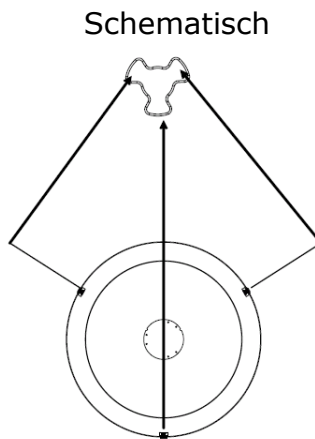

Seitliche Ansicht



3. Passen Sie den Drehteller in den Hohlraum ein.

### Hinweise zu Drehteller:

- Niemals den Drehteller auf den Kopf stellen. Der Drehteller sollte niemals behindert werden.
- Drehteller und Drehtellerringaufbau (Drehteller-Achse) müssen stets zusammen benutzt werden.
- Speisen und Speisenbehälter müssen zum Garen immer auf den Drehteller gestellt werden.
- Wenn Drehteller oder Drehtellerringaufbau reißen oder brechen, sollten Sie den technischen Kundendienst anrufen.

## Glasfettpfanne



Die zusätzlich erhältliche **Glasfettpfanne** kann beim Kundendienst käuflich erworben werden.

Sie wird zur Verwendung im Heißluft-Betrieb in die Führungsschienen eingeschoben.

Hinweise zu Glasfettpfanne:

- **Entfernen Sie Drehteller und Drehteller-Achse vor Verwendung der Glasfettpfanne.** Die im Heißluftbetrieb entstehende Hitze könnte den Drehteller und seinen Aufbau brechen. In diesem Fall besteht keine Garantie.

## Bedienblende

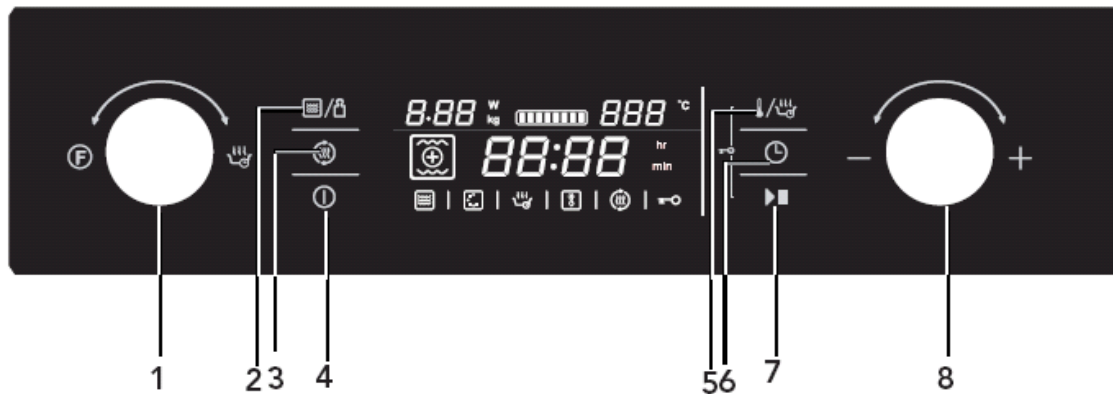

- 1) Funktionsknopf
- 2) Leistung/Gewicht Taste
- 3) Schnelles Vorheizen Taste
- 4) An/Aus Taste
- 5) Temperatur / Auto-Menü-Taste
- 6) Uhr Taste
- 7) Start/Pause Taste
- 8) Wahlschalter

# 1 Zu Ihrer Sicherheit

---

Für eine sichere und sachgerechte Anwendung die Gebrauchsanweisung und weitere produktbegleitende Unterlagen sorgfältig lesen und für spätere Verwendung aufbewahren. Alle Sicherheitshinweise in dieser Gebrauchsanweisung sind mit einem Warnsymbol versehen. Sie weisen frühzeitig auf mögliche Gefahren hin. Diese Informationen unbedingt lesen und befolgen.

## Erklärung der Sicherheitshinweise



bezeichnet eine gefährliche Situation, welche bei Nichtbeachtung zum Tod oder zu schwerwiegenden Verletzungen führt!



bezeichnet eine gefährliche Situation, welche bei Nichtbeachtung zum Tod oder zu schwerwiegenden Verletzungen führen kann!



bezeichnet eine gefährliche Situation, welche bei Nichtbeachtung zu leichten oder mäßigen Verletzungen führen kann!



bezeichnet eine Situation, welche bei Nichtbeachtung zu Sachschäden führt.

## Eignung von Kochgeschirr und Zubehörteilen

### Anweisungen Allgemein

Falls das Geschirr als Mikrowellen geeignet markiert ist, benutzen Sie dieses unter Beachtung der sonstigen Sicherheitsanweisungen in Ihrer Mikrowelle.

Verwenden Sie keinen anderen Drehteller im Gerät. Betreiben Sie das Gerät nicht, wenn der Drehteller oder die Drehunterlage nicht richtig angebracht sind.

### Geeignet:

Nur Geschirr benutzen, das für den Gebrauch im Gerät geeignet ist. Prüfen Sie dies. Achten Sie beim Gebrauch von Mikrowellengeschirr auf Hinweise des Herstellers.

<b>Kurzübersicht KOCHGESCHIRR</b>	<b>Eignung für MIKROWELLE</b>
Hitzebeständiges Glas	Ja
Nicht hitzebeständiges Glas	Nein
Hitzebeständiges Porzellan, Steingut, Keramik, Glaskeramik	Ja
Hitzebeständiges mikrowellen-geeignetes Geschirr aus Kunststoff	Ja
Küchenpapier	Ja
Ablageschale aus Metall	Nein
Grillrost aus Metall	Nein
Aluminiumfolie und -behälter	Nein

Aluminiumfolie kann in kleinen Stücken zum Abdecken zarter Essensteile, z. B. zum Auftauen von Geflügel, verwendet werden. Darauf achten, dass die Aluminiumfolie nicht mit den Wänden des Garinnenraumes in Berührung kommt.

Offene, flache Metallgefäße, wie z.B. Aluminiumschalen, können zum Erwärmen von Fertiggerichten verwendet werden.

### Nicht geeignet:

Kein Geschirr mit Gold- oder Silberdekor verwenden. Es kann zu Funkenbildung kommen und das Dekor könnte zerstört werden.

Bleikristallglas kann springen, und sollte daher nicht benutzt werden.

Keine Metallgefäße verwenden. Es kann zu Funkenbildung kommen. Behälter mit Metallgriffen, Metalldrähten oder Metallbesatz sind generell nicht zur Benutzung geeignet.

Entfernen Sie Drahtverschlüsse usw. von Behältern, bevor Sie diese in das Gerät hineinstellen.

Gefäße aus Holz und Melamin-Behälter sind ungeeignet.

Benutzen Sie keinen Behälter mit einer schmalen Öffnung (z.B. Flaschen).

Keine Fleischthermometer benutzen, die nicht ausdrücklich vom Hersteller als 'mikrowellengeeignet' ausgewiesen sind.



## Allgemeine Eignung Material nach Funktionen:

Material	Grill-/Konvektionsfunktion	Mikrowelle	Kombiniertes Garen
Glas (allgemein)	Nein	Ja (1)	Nein
Glas (hitzebeständig)	Ja	Ja	Ja
Glaskeramik und Keramik (hitzebeständig)	Ja	Ja (1)	Ja (1)
Steingut	Ja	Ja	Ja
Porzellan (hitzebeständig)	Ja	Ja	Ja
Plastik (allgemein)	Nein	Ja (2)	Nein
Plastik (hitzebeständig)	Ja (2)	Ja (2)	Ja (2)
Behälter aus Alufolie/Alufolie	Ja	Ja (3)	Ja
Metallische Backformen	Ja (4)	Nein	Ja (4)
Metall (Töpfe, Pfannen usw.)	Ja	Nein	Nein
Papier	Nein	Ja	Nein

- Ohne Metallteile oder Metallränder.
- Einige Kunststoffe sind nur bis zu einer bestimmten Temperatur hitzebeständig.
- Es ist möglich, Aluminiumfolie zu verwenden, um zarte Essensteile vor Übergaren/ Verbraten zu schützen.
- Metall Dosen können zum Kombinationsgaren benutzt werden. Wenn sie jedoch sehr tief sind, werden sie nach und nach die Leistung vermindern, da Metall das Gargut vor der Mikrowellenenergie abschirmt.

## Anweisungen Mikrowellenfunktion

Um das Essen im Mikrowellenherd kochen zu können, soll sichergestellt sein, dass die Mikrowellen das Essen durchdringen können und nicht vom Kochgeschirr reflektiert bzw. absorbiert werden. Daher ist das Kochgeschirr und Zubehör sorgfältig auszuwählen.

Zusätzlich zum Material ist auch die Form des Behälters zu beachten. Runde, ovale Formen erzeugen ein gleichförmiges Garresultat. Viereckige oder rechteckige Behälter können Speisen in den Ecken übergaren, da an diesen Stellen mehr Energie absorbiert wird. Flache Behälter ergeben das beste Garresultat.

Utensilien aus Porzellan und Keramik eignen sich hervorragend für die Mikrowelle. Die meisten Glasarten sind ebenso geeignet. Plastik und Papier kann ebenso benutzt werden, sofern es die Temperatur des gewärmten Garguts aushält. Zum Garen bitte nur Plastik verwenden, das eine Temperatur über 120°C aushält, z.B. Polypropylen und Polyamid. Einige Kunststoffe z. B. Melamin wird von der Mikrowelle erhitzt und kann beschädigt werden.

## Eignungstest Kochgeschirr in Mikrowelle

Stellen Sie den leeren Behälter und ein Glas Wasser in den Garinnenraum. Das Wasser wird benötigt, damit das Gerät nicht leer oder nur mit einem leeren Behälter läuft. Lassen Sie das Gerät nun für 60 Sekunden bei höchster Leistungsstufe laufen. Wenn sich das Geschirr durch diesen Vorgang erhitzt, ist es nicht für Ihr Gerät geeignet. Ein geeigneter Behälter wird nur handwarm.

## HINWEIS

- Es sind eine ganze Reihe von Zubehörteilen im Handel erhältlich. Bevor Sie diese kaufen, achten Sie darauf, dass sie sich für die Mikrowelle eignen.
- Wenn Sie Speisen in die Mikrowelle stellen, achten Sie darauf, dass das Gargut, die Behälter oder Deckel nicht in direkten Kontakt mit der Innenwand oder der Decke des Garinnenraums kommen, da es sonst zu Verfärbungen kommen könnte.

## 2 Montage

---

Die Verpackung muss unbeschädigt sein. Überprüfen Sie das Mikrowellengerät auf Transportschäden. Ein beschädigtes Gerät darf auf keinen Fall in Betrieb genommen werden. Wenden Sie sich im Schadensfall an den Lieferanten.



### ERSTICKUNGSGEFAHR!

Verpackungsteile (z. B. Folien, Styropor) können für Kinder gefährlich sein. Erstickungsgefahr! Verpackungsmaterial von Kindern fernhalten!

## Verpackungsmaterial

Achten Sie auf eine umweltgerechte Entsorgung.

## Transportschutz entfernen

Das Gerät sowie Teile der Innenausstattung sind für den Transport geschützt. Entfernen Sie alle Klebebänder. Kleberückstände können Sie mit Reinigungsbenzin entfernen. Entfernen Sie alle Klebebänder und Verpackungsteile auch aus dem Innenraum des Gerätes.

## Lieferumfang

Zum Lieferumfang des Gerätes gehören:

- 1 Mikrowellengerät, 1 Drehteller, 1 niedriger Grillrost, 1 hoher Grillrost,
- 1 Glasfettpfanne, 1 Grillpfanne, 1 Bedienungsanleitung



**Dieses Zeichen weist darauf hin, dass die Oberfläche während des Betriebs heiß ist → nicht berühren.**

## 3 Installation

---

### 3.1 Aufstellen

Das Gerät soll in einem gut belüfteten und trockenen Raum stehen. Die Umgebungstemperatur wirkt sich auf den Stromverbrauch und die einwandfreie Funktion des Gerätes aus.

- Die Mikrowelle muss auf einer flachen, stabilen und wärmebeständigen Unterlage stehen, die in der Lage ist, das Gewicht der Mikrowelle und des Garguts zu tragen.
- Das Gerät darf nicht in der Nähe von Heiz-/Wärmequellen, leicht entzündbaren Stoffen oder an Orten mit hoher Luftfeuchtigkeit betrieben werden.
- Achten Sie darauf, dass die Lüftungsschlitze oben, seitlich und hinten nicht durch Gegenstände verschlossen werden. Lassen Sie einen Freiraum oben von 20 cm, an den Seiten von 5 cm und an der Rückwand von 10 cm.
- Benutzen Sie das Gerät niemals ohne Drehteller, Rollenring, Mitnehmer oder mit beschädigtem Anschlusskabel.
- Die Steckdose für den Gerätestecker muss leicht zugänglich sein, um im Notfall das Gerät vom Stromnetz zu trennen.
- Betreiben Sie das Gerät niemals im Freien.
- Das Gerät erfordert eine Spannungsfrequenz von 230 V / 50 Hz. Überprüfen Sie vor dem Anschließen, ob die vorhandene Stromart, die Spannung und die Frequenz mit dem Typenschild übereinstimmen.
- Halten Sie die Innenseite der Tür sowie den Garraum sauber.
- Stellen Sie das Gerät nicht unmittelbar neben Radio oder TV.

## WICHTIG

Die FüÙe des Mikrowellengerätes sollen stabil auf dem Boden stehen und nicht wackeln. Das Netzkabel darf niemals eingeklemmt oder abgedeckt werden. Ein beschädigtes Netzkabel darf nur vom technischen Kundendienst ausgewechselt werden.

Benutzen Sie das Gerät nicht zweckentfremdet. (z.B. zum Heizen von Räumen, usw.).

Den Griff während des Transports oder Reinigens nicht festhalten oder daran ziehen.

Kinder dürfen das Gerät nicht ohne Aufsicht benutzen.

Nach Beenden des Garvorgangs darauf achten, dass das Gerät ausgeschaltet ist.

Bei einer Einbau-Mikrowelle, die sich in einem Einbauschränk mit Dekortüre befindet, muss das Gerät mit geöffneter Dekortüre benutzt werden. Mit Dekortüre ist die Türe des Einbauschranks gemeint.

Bei einer Einbau-Mikrowelle kann die Oberfläche des Staufachs heiß werden.

### 3.2 Einbau

#### Elektrischer Anschluss

Der Ofen wird mit einem Stecker versehen und darf nur an einer ordnungsgemäß installierten Steckdose verbunden werden.

Die Steckdose muss in Übereinstimmung mit den entsprechenden Vorschriften installiert werden. Im Falle eines Defekts ist die Steckdose nur von einem qualifizierten Elektriker zu ersetzen.

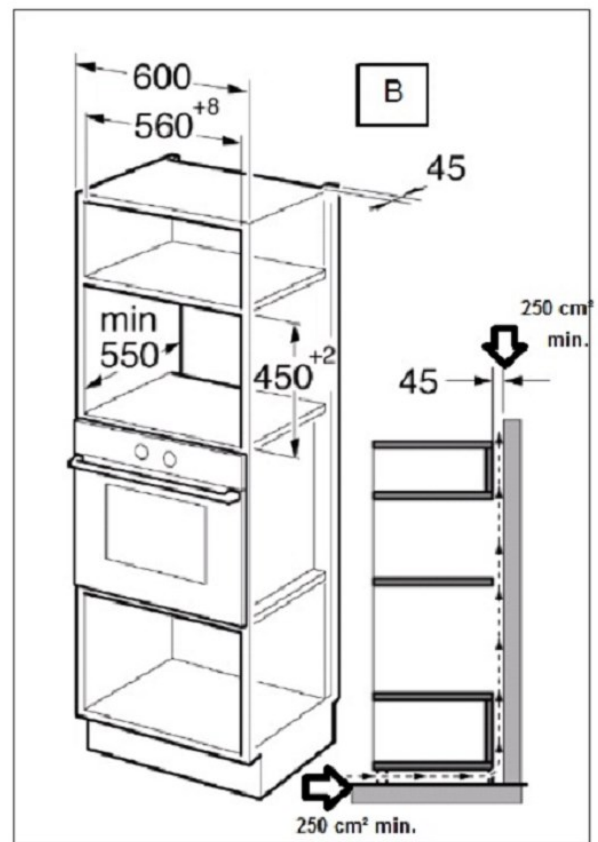
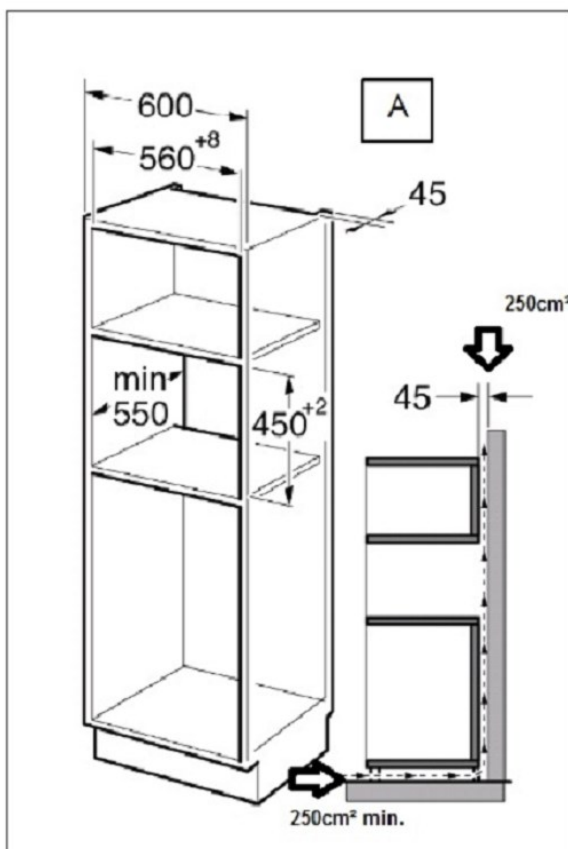

## Einbau des Gerätes

Halten oder tragen Sie das Gerät nicht am Türgriff. Der Türgriff kann das Gewicht des Gerätes nicht halten und kann abbrechen.

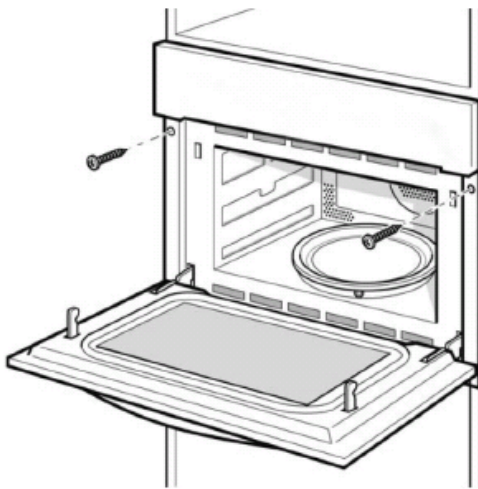

1 Schieben Sie die Mikrowelle vorsichtig in die Einbaunische und zentrieren es. Stellen Sie sicher, dass sie in der Mitte platziert ist.

2 Öffnen Sie die Tür und befestigen Sie die Mikrowelle mit den Schrauben, die mit geliefert wurden.

### Hinweise:

- Das Verbindungskabel nicht knicken.
- Schrauben Sie das Gerät ein.
- Der Platz zwischen der Arbeitsplatte und dem Gerät darf nicht durch zusätzliche Leisten geschlossen werden.

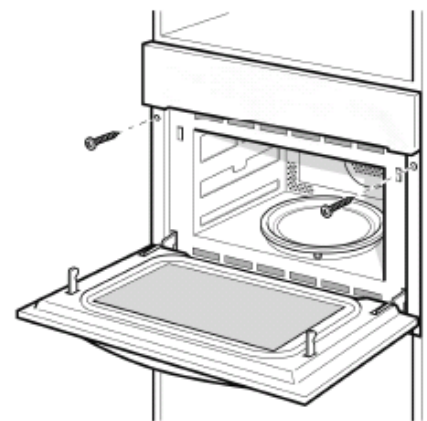
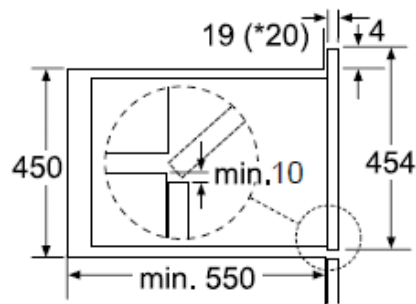
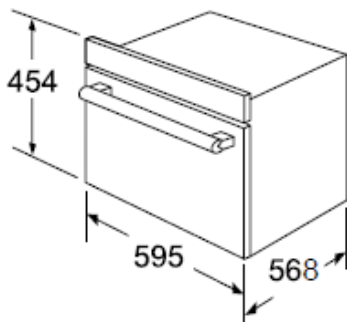

\* 20 mm von der Metallblende

## 4 Betrieb

---

Entfernen Sie sämtliche Verpackungsmaterialien. Prüfen Sie ob sich das Gerät in einwandfreiem Zustand befindet. Bei Zweifeln das Gerät nicht benutzen und den Kundendienst rufen.

Reinigen Sie das Gerät wie im Kapitel 11 Reinigung und Pflege beschrieben.

### Bedienung

Diese Mikrowelle nutzt eine moderne elektronische Steuerung zur Einstellung der Parameter, damit Sie Ihre Bedürfnisse beim Kochen besser anpassen können.

### Einstellung der Uhrzeit

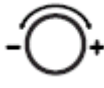

Wenn die Mikrowelle angeschlossen ist, blinkt die Anzeige "00:00" und der Summer klingelt einmal.



1) Drehen Sie den  Knopf, um die richtige Uhrzeit einzustellen.

2) Nachdem Sie die richtige Zeit eingestellt haben, drücken Sie auf den Knopf , um die Uhrzeit zu bestätigen.

### HINWEIS

1) Wenn Sie die Zeit ändern wollen, drücken Sie die  Taste und halten sie für 3 Sekunden. Die aktuelle Zeit verschwindet und die Zeit im Display beginnt zu blinken.

Drehen Sie den  Knopf, um die neue Uhrzeit einzustellen und drücken Sie die  Taste, um die Einstellung zu bestätigen.

2) Wenn Sie die Uhrzeit nicht im Display sehen wollen, drücken Sie kurz die  Taste. Die Zeit verschwindet. Wenn Sie die Taste  nochmal drücken, erscheint die Uhrzeit wieder auf dem Display.

### Kochen in der Mikrowelle

1) Drücken Sie die  Taste, um die Mikrowellenfunktion zu starten. Im Display blinkt „01:00“ und das Mikrowellensymbol erscheint. Erfolgt kein Betrieb innerhalb von 10 Sekunden, wird die aktuelle Leistung automatisch bestätigt.

2) Drehen Sie den Knopf  zum Einstellen der Koch-Zeit. Die maximale Kochzeit richtet sich nach der ausgewählten Leistung. Ist die Leistung 900W, beträgt die MAXIMALE Zeit 30 Minuten, bei anderer Leistung sind es 90 Minuten.

Betrieb

3) Drücken Sie die Taste  um die Leistung der Mikrowelle anzupassen.

4) Drehen Sie den Knopf  um die Leistung der Mikrowelle zu bestimmen.

5) Drücken Sie die Taste  um mit dem Kochen zu beginnen.

## HINWEIS

Die Stufen zur Einstellung der Zeit mit dem Codier Schalter sind wie folgt:

0- 1 min: 1 Sekunde

1- 5 min: 10 Sekunden

5-15 min: 30 Sekunden

15-60 min: 1 Minute

60 min: 5 Minuten

## Mikrowellenleistung

Mikrowellenleistung	100%	80%	50%	30%	10%
Anzeige	900W	700W	450W	300W	100W

Sie können aus der Tabelle unten entnehmen, welches Leistungsniveau Sie auswählen können und für welche Nahrungsmittel diese geeignet sind:

Leistungsniveau	Nahrungsmittel
900W	Aufwärmen, Geflügel garen, Fisch, Gemüse
700W	Aufwärmen, Pilze garen, Schellfisch
450W	Reis und Suppe kochen
300W	Auftauen, Schmelzen von Schokolade und Butter
100W	Auftauen von empfindlichen Speisen, Teig gehen lassen

*Tabelle 1 Leistungstabelle*



















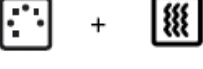



Funktion		Modus		
	Mikrowelle		Mikrowelle	<b>Mikrowelle</b> Verwenden Sie die Mikrowellenfunktion zum Kochen und Erhitzen von Gemüse, Kartoffeln, Reis, Fleisch und Fisch
	Heizen		Heißluft	<b>Heißluft</b> Mit Heißluft kann man Mahlzeiten in der gleichen Weise zubereiten, wie in einem konventionellen Ofen. Die Mikrowelle wird nicht aktiviert. Der Backofen muss vorgeheizt werden, bevor Sie das Essen im Ofen garen.
			Grill Ventilator	<b>Grill Ventilator</b> Nutzen Sie diese Funktion zum gleichmäßigen Braten und um das Gericht eine braune Kruste zu geben.
			Grill	<b>Grill</b> Der Grill ist sehr gut geeignet um dünne Stücke Fleisch und Fisch zuzubereiten.
	Heizen		Heißluft + Unterhitze	Verwenden Sie diese Funktion zum Braten großer Fleischstücke, Pizza, usw.
	Kombination		Heißluft	<b>Mikrowelle + Heißluft</b> Verwenden Sie diese Funktion, um Gerichte schnell zu braten.
			Grill Ventilator	<b>Mikrowelle + Grill Ventilator</b>
			Grill	<b>Mikrowelle + Grill</b> Verwenden Sie diese Funktion, um Mahlzeiten schnell zu kochen und zur gleichen Zeit der Mahlzeit eine braune Kruste (auch überbacken) zu geben. Die Mikrowelle und Grill sind zur gleichen Zeit aktiviert. Die Mikrowelle kocht und der Grill röstet.
			Heißluft + Unterhitze	Verwenden Sie diese Funktion zum Braten großer Fleischstücke, Pizza, usw.
	Auto Programme		P01-P13	<b>Automatische Kochprogramme</b>
	Auftauen		D01+d02	<b>Auftauen</b>





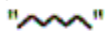
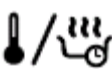



Tabelle 2 Gerätefunktion



## Kochen mit dem Grill

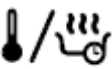

- 1) Drücken Sie die  Taste, um die Mikrowellenfunktion zu aktivieren.
- 2) Drehen Sie den  Knopf, um den Kochmodus auszuwählen.  leuchtet auf.
- 3) Drehen Sie den  Knopf, um den Grillmodus auszuwählen. Die Standard-Grillleistung ist die dritte Ebene.  leuchtet auf, wenn die Grillfunktion ausgewählt ist.
- 4) Drücken Sie  um auf den Grilllevel zu gelangen.
- 5) Drehen Sie  um Level 3 (das MAXIMUM), Level 2 oder Level 1 (das MINIMUM) auszuwählen.
- Drücken Sie  um die Zeiteinstellung zu wählen. Der Standardzeit beträgt 10 Minuten.
- 6) Drehen Sie  um die Grillzeit auszuwählen. Die maximale Zeit sind 90 min.
- 7) Drücken Sie  die Taste, um den Grill zu starten.

## Kochen mit Heißluft

- 1) Drücken Sie die  Taste, um die Mikrowellenfunktion zu aktivieren.
- 2) Drehen Sie den  Knopf, um den Kochmodus auszuwählen. "  " „leuchtet auf.
- 3) Drehen Sie  den Knopf, um den Heißluftmodus auszuwählen. „  „leuchtet auf.
- 4) Drücken Sie  um auf den Temperaturmodus zu gelangen.
- 5) Drehen Sie  um die Temperatur auszuwählen. Die Temperatur reicht von 50°C bis 230°C.
- Drücken Sie  um die Zeiteinstellung zu wählen. Der Standardzeit beträgt 10 Minuten.
- 6) Drehen Sie  um die Kochzeit auszuwählen. Die maximale Zeit sind 5 Stunden.
- 7) Drücken Sie  die Taste, um mit dem Kochen zu beginnen.

## Kochen mit Grill + Ventilator

1) Drücken Sie die  Taste, um die Mikrowellenfunktion zu aktivieren.

2) Drehen Sie den  Knopf, um den Kochmodus auszuwählen. „  „leuchtet auf.

3) Drehen Sie den  Knopf, um den Grill + Ventilator auszuwählen. Die Standardtemperatur beträgt 180°C. „  „leuchtet auf, wenn die Grill + Ventilator ist.

4) Drücken Sie  um auf die Temperatúrauswahl zu gelangen.

5) Drehen Sie  um eine Temperatur zwischen 100°C und 230°C auszuwählen. Die Temperaturen sind: 100°C, 105°C, 110°C, 115°C, 120°C, 125°C, 130°C, 135°C, 140°C, 145°C, 150°C, 155°C, 160°C, 165°C, 170°C, 175°C, 180°C, 185°C, 190°C, 195°C, 200°C, 205°C, 210°C, 215°C, 220°C, 225°C, 230°C.



Drücken Sie  um die Zeiteinstellung zu wählen. Der Standardzeit beträgt 10 Minuten.

6) Drehen Sie  um die Kochzeit auszuwählen. Die maximale Zeit sind 5 Stunden.

7) Drücken Sie die Taste  um mit dem Kochen zu beginnen.

## Kochen mit Heißluft und Unterhitze

1) Drücken Sie die  Taste, um die Mikrowellenfunktion zu aktivieren.

2) Drehen Sie den Knopf  um den Kochmodus auszuwählen. „  „leuchtet auf.

3) Drehen Sie den Knopf  , um die Heißluft + Unterhitze auszuwählen.

Die Standardtemperatur beträgt 180°C. „  „leuchtet auf, wenn die Heißluft + Unterhitze Funktion gewählt ist.

4) Drücken Sie  um auf die Temperatúrauswahl zu gelangen.

5) Drehen Sie  um eine Temperatur zwischen 100°C und 230°C auszuwählen. Die Temperaturen sind: 100°C, 105°C, 110°C, 115°C, 120°C, 125°C, 130°C, 135°C, 140°C, 145°C, 150°C, 155°C, 160°C, 165°C, 170°C, 175°C, 180°C, 185°C, 190°C, 195°C, 200°C, 205°C, 210°C, 215°C, 220°C, 225°C, 230°C.

Betrieb



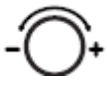

Drücken Sie um die Zeiteinstellung zu wählen. Der Standardzeit beträgt 10 Minuten.

6) Drehen Sie  um die Kochzeit auszuwählen. Die maximale Zeit beträgt 5 Stunden.



7) Drücken Sie die  Taste, um mit dem Kochen zu beginnen.

## Kochen mit Mikrowelle und Grill

1) Drücken Sie die  Taste, um die Mikrowellenfunktion zu aktivieren.

2) Drehen Sie den  Knopf, um den Kombinationsmodus auszuwählen. „  „

und „  „ leuchten auf.

3) Drehen Sie den  Knopf, um den Modus auszuwählen. Die Standardleistung ist Level 3. „  „ leuchtet auf, wenn die Grillfunktion ausgewählt ist.

4) Drücken Sie  um auf die Temperatúrauswahl zu gelangen.

5) Drehen Sie  um die Leistung auszuwählen.

6) Drücken sie  um die Leistung zu wählen. Die Standardleistung ist 300W













7) Drehen Sie  um 700W, 450W, 300W oder 100W auszuwählen.

8) Drücken Sie  um die Zeiteinstellung zu wählen. Der Standardzeit beträgt 10 Minuten.

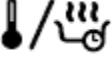







9) Drehen Sie  um die Kochzeit auszuwählen. Die maximale Zeit ist 90 Minuten.

10) Drücken Sie  die Taste, um mit dem Kochen zu beginnen.

## Kochen mit Mikrowelle und Heißluft

- 1) Drücken Sie die  Taste, um die Mikrowellenfunktion zu aktivieren.
- 2) Drehen Sie den  Knopf, um den Kochmodus auszuwählen. „  „und  „ leuchten auf.
- 3) Drehen Sie den  Knopf, um den Heißluftmodus auszuwählen. Die Standardtemperatur beträgt 180°C. „  „ leuchtet auf.
- 4) Drücken Sie  um auf die Temperatúrauswahl zu gelangen.
- 5) Drehen Sie  um eine Temperatur zwischen 50°C und 230°C auszuwählen.
- 6) Drücken Sie  um die Leistung zu wählen. Die Standardleistung ist Level 300W.
- 7) Drehen Sie  um 700W, 450W, 300W oder 100W auszuwählen.
- 8) Drücken Sie  um die Zeiteinstellung zu wählen. Der Standardzeit beträgt 10 Minuten.
- 9) Drehen Sie  um die Kochzeit des Grills auszuwählen. Die maximale Zeit ist 90 Minuten.
- 10) Drücken Sie die  Taste, um mit dem Kochen zu beginnen.

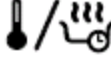
## Kochen mit Mikrowelle und Grill + Ventilator

- 1) Drücken Sie die  Taste, um die Mikrowellenfunktion zu aktivieren.
- 2) Drehen Sie den  Knopf, um den Kombinationsmodus auszuwählen. „  „ und „  „ leuchten auf.
- 3) Drehen Sie den  Knopf, um den Kochmodus auszuwählen. Die Standardtemperatur beträgt 180°C  . leuchtet auf, wenn die Funktion gewählt ist.
- 4) Drücken Sie  um auf die Temperatúrauswahl zu gelangen.
- 5) Drehen Sie  um eine Temperatur zwischen 100°C und 230°C auszuwählen.

Betrieb

6) Drücken Sie  um die Leistung zu wählen. Die Standardleistung 300W.

7) Drehen Sie  um 700W, 450W, 300W oder 100W auszuwählen.



8) Drücken Sie  um die Zeiteinstellung zu wählen. Die Standardzeit beträgt 10 Minuten.

9) Drehen Sie  um die Kochzeit des Grills auszuwählen. Die maximale Zeit beträgt 90 Minuten.



10) Drücken Sie die  Taste, um mit dem Kochen zu beginnen.

## Kochen mit Mikrowelle, Unterhitze und Heißluft

1) Drücken Sie die  Taste, um die Mikrowellenfunktion zu aktivieren.

2) Drehen Sie den  Knopf, um den Kombinationsmodus auszuwählen. „  „

und „  „leuchten auf.

3) Drehen Sie den  Knopf, um den Heißluftmodus auszuwählen. Die Standardtemperatur beträgt 180°C  . leuchtet auf, wenn die Funktion gewählt ist.

4) Drücken Sie  um auf die Temperatúrauswahl zu gelangen.

5) Drehen Sie  um eine Temperatur zwischen 100°C und 230°C auszuwählen.

6) Drücken Sie  um die Leistung zu wählen. Die Standardleistung 300W.

7) Drehen Sie  um 700W, 450W, 300W oder 100W auszuwählen.

8) Drücken Sie  um die Zeiteinstellung zu wählen. Die Standardzeit beträgt 10 Minuten.



9) Drehen Sie  um die Kochzeit des Grills auszuwählen. Die maximale Zeit sind 90 Minuten.

10) Drücken Sie  die Taste, um mit dem Kochen zu beginnen.

## Automatische Kochprogramme

Es gibt 15 automatische Garprogramme. Sie müssen nur noch das Programm auswählen und das Gewicht eingeben. Die Leistung, Zeit und Temperatur sind bereits eingestellt.

1) Drücken Sie die  Taste, um die Mikrowellenfunktion zu aktivieren.

2) Drehen Sie den  Knopf, um den Kochmodus auszuwählen. „“ oder „“ „leuchten auf, wenn ein Auftau-Auto-Menü ausgewählt worden ist. Zeit, Gewicht, die erste Zahl des automatischen Kochprogramms erscheinen im Display.

3) Drehen Sie  um ein automatisches Kochprogramm auszuwählen. „d01“, „d02“ oder „P01“, „P02“ ... „P13“ erscheinen auf dem Display.

4) Drücken Sie die  Taste.

5) Drehen Sie  um das Gewicht des Gerichtes auszuwählen.

6) Drücken Sie die  Taste, um mit dem Kochen zu beginnen.

Programm	Kategorie	Beschreibung
P01**	Gemüse	Frisches Gemüse
P02**	Beilagen	Kartoffeln – geschält/gekocht
P03*	Beilagen	Kartoffeln – gebraten Wenn Sie einen Signalton hören, wenden Sie das Gar- gut. Die Kombi-Mikrowellen Backofen startet automa- tisch die nächste Phase.
P04	Geflügel / Fisch	Hähnchenteile / Fischstücke Wenn Sie einen Signalton hören, wenden Sie das Gar- gut. Die Kombi-Mikrowellen Backofen startet automa- tisch die nächste Phase.
P05*	Gebäck	Kuchen
P06*	Gebäck	Apfelkuchen
P07*	Gebäck	Quiche
P08**	Aufwärmen	Getränke / Suppe
P09**	Aufwärmen	Tellergerichte
P10**	Aufwärmen	Saucen / Eintöpfe / Speisen
P11*	Fertiggerichte	Tiefkühl-Pizza
P12*	Fertiggerichte	Ofen-Chips Wenn Sie einen Signalton hören, wenden Sie das Gar- gut. Die Kombi-Mikrowellen Backofen startet automa- tisch die nächste Phase.
P13*	Fertiggerichte	Tiefkühl-Lasagne

- Die Programme mit einem \* sind vorgeheizt. Während der Vorheizung pausiert die Garzeit und das Vorheizsymbol befindet sich auf dem Display. Nach dem Vorheizen hören Sie ein Signal und das Vorheizsymbol blinkt.
- Die Programme mit \*\* nutzen nur die Mikrowellenfunktion.

## Vorheizfunktion

Die Vorheizfunktion kann aktiviert werden nach der Auswahl der Funktionen: Konvektion, Grill mit Ventilator, Unterhitze-Konvektion, Mikrowelle-Konvektion, Mikrowelle Grill mit Ventilator und Mikrowelle-Unterhitze-Konvektion.

1) Drücken Sie auf das Symbol  Das Vorheiz-Symbol erscheint im Display.



2) Drücken Sie das Symbol  um das Vorheizen zu beginnen. Wenn die Temperatur erreicht ist, werden Sie drei Signaltöne hören. Sie können das Vorheizen beenden,

indem Sie die Ofentür öffnen oder auf das Symbol  drücken.

## HINWEIS

Die Vorheizfunktion funktioniert nur, wenn einer der oben genannten Modi ausgewählt ist. Während des Vorheizens ist die Mikrowellenfunktion ausgeschaltet.

## Kindersicherung

Sperrern: Drücken Sie im Wartezustand "  und 3 Sekunden ertönt ein langer "Beep", signalisiert die Aktivierung der Kindersicherung und leuchtet  auf.

Entsperrern: Drücken Sie im verriegelten Zustand"  " 3 Sekunden.

Ein langer „Ton “ signalisiert die Entsperrung der Kindersicherung und das Symbol  erlischt vom Display.

## Display Spezifikationen

- Wenn bei der Einstellung keine weitere Bedienung erfolgt, wird die Einstellung automatisch nach 10 Sekunden bestätigt. Ausgenommen ist die Uhrzeit-Ersteinstellung.
- Beim Einstellen des Programms, wird nach einer Anpassung um 3 Sekunden diese nach 3 Sekunden bestätigt.
- Wenn sich der Ofen im Einstellungsstatus oder Pausenstaus, inklusive Auto-Menü oder Auftauprogramm befindet und innerhalb von 5 Minuten keine Bedienung erfolgt, schaltet er sich aus.
- Die Ofenlampe leuchtet immer:
  - bei offener Ofentür.
  - wenn sich der Ofen im Pausenmodus befindet.

- Das Symbol  muss gedrückt werden, um den Garvorgang fortzusetzen, wenn die Backofentür während des Kochens geöffnet wurde.

## 5 Fehlersuche

### Normal

Die Mikrowelle stört den TV-Empfang	Radio- und TV-Empfang können während der Bedienung der Mikrowelle gestört sein. Dies ist ähnlich einer Störung kleiner Elektrogeräte, wie Mixer, Staubsauger und Ventilator. Dies ist völlig normal.
Schwache Ofenbeleuchtung	Bei schwacher Mikrowellenleistung kann auch die Ofenbeleuchtung nachlassen. Dies ist völlig normal.
Dampfansammlung an Tür, heiße Luft steigt aus den Öffnungen	Beim Garen kommt es zum Dampfen des Garguts. Das meiste entweicht aus den Öffnungen. Aber einige Dämpfe sammeln sich an kühlen Orten, wie die Ofentür. Dies ist völlig normal.
Ofen versehentlich ohne Gargut gestartet	Es ist verboten, das Gerät ohne Gargut zu benutzen. Dies ist sehr gefährlich.

Störung	Mögliche Ursache	Abhilfe
Ofen kann nicht gestartet werden	Netzkabel nicht richtig eingesteckt.	Stecker aus der Steckdose herausziehen. Nach 10 Sekunden wieder einstecken.
	Sicherung durchgebrannt oder Leistungstrennschalter hat sich ausgelöst.	Sicherung oder Trennschalter austauschen (muss von Fachpersonal unseres Unternehmens durchgeführt werden).
	Probleme mit der Steckdose.	Steckdose mit einem anderen Elektrogerät prüfen.
Ofen heizt nicht	Tür nicht richtig geschlossen.	Tür richtig schließen.
Glasdrehsteller macht Geräusche bei der Bedienung der Mikrowelle	Schmutz auf den Rollen und dem Ofenboden.	Siehe "Wartung der Mikrowelle" zum Reinigen schmutziger Teile.



## 6 Tipps zur Mikrowelle

---

Sie finden für die vorbereitete Speisemenge keine Einstellangabe.

Verlängern oder verkürzen Sie die Garzeiten nach folgender Faustregel:

Doppelte Menge: doppelte Zeit

Halbe Menge: halbe Zeit

---

Die Speise ist zu trocken geworden

Stellen Sie beim nächsten Mal eine kürzere Garzeit ein oder wählen Sie eine niedrigere Mikrowellen-Leistung. Decken Sie die Speise ab und geben Sie mehr Flüssigkeit zu.

---

Die Speise ist nach Ablauf der Zeit noch nicht aufgetaut, heiss oder gar.

Stellen Sie eine längere Zeit ein. Grössere Mengen und höhere Speisen brauchen länger.

---

Nach Ablauf der Garzeit ist die Speise am Rand überhitzt, in der Mitte aber noch nicht fertig.

Rühren Sie zwischendurch um und wählen Sie beim nächsten Mal eine niedrigere Leistung und eine längere Dauer.

---

Nach dem Auftauen ist das Geflügel oder Fleisch aussen angegart, in der Mitte aber noch nicht aufgetaut.

Wählen Sie beim nächsten Mal eine kleinere Mikrowellen-Leistung. Wenden Sie das Auftaugut bei grossen Mengen mehrmals.

---

### HINWEIS

An Türfenster, in Wänden und Boden kann sich Kondenswasser bilden. Das ist normal. Die Funktion der Mikrowelle wird dadurch nicht beeinträchtigt. Wischen Sie das Kondenswasser nach dem Garen heraus.

## 7 Reinigung und Pflege

---



### VORSICHT

#### Verbrühungsgefahr!

Beim Reinigen ist die Wassertemperatur so zu wählen, dass keine Verbrühungsgefahr entstehen kann!

Schalten Sie den Mikrowellenherd aus und ziehen Sie den Stecker aus der Steckdose. Reinigen Sie den Garraum regelmäßig. Sollten Reste von Speisen an den Wänden des Garraumes haften, wische Sie diese mit einem feuchten Tuch sauber. Zur Reinigung von stärkeren Verschmutzungen sollten Sie nur milde Reinigungsmittel verwenden. Die Verwendung von starken Reinigungsmitteln ist nicht zu empfehlen.



### VORSICHT

Benutzen Sie kein Backofenspray und keine anderen aggressiven Backofenreiniger oder Scheuerkissen, auch raue Schwämme und Topfreiniger sind ungeeignet. Diese Mittel kratzen die Oberfläche.

Innenfläche nach Reinigung gründlich trocknen.

- Das Gehäuse des Gerätes sollte feucht abgewischt werden. Achten Sie darauf, dass kein Wasser durch die Lüftungsöffnungen in das Geräteinnere eindringt, da das Gerät dadurch Schaden nehmen kann.
- Reinigen Sie das Bedienfeld mit einem weichen Tuch. Benutzen Sie keine scharfen Reinigungs- oder Pflegemittel, auch nicht aus Sprühdosen. Lassen Sie die Tür der Mikrowelle während der Pflege geöffnet, damit es nicht zu einem unvorhergesehenen Betrieb des Gerätes kommt.
- Während des Betriebs kann sich durch Verdampfen von Feuchtigkeit innen und außen auf dem Sichtfenster des Gerätes Kondenswasser niederschlagen und evtl. unter der Tür abtropfen. Dieser Vorgang ist normal und kann verstärkt bei niedriger Raumtemperatur und hoher Luftfeuchtigkeit auftreten. Die Sicherheit des Gerätes ist dadurch nicht beeinträchtigt. Bitte nach dem Betrieb das Kondenswasser mit einem weichen Tuch abwischen.
- Der Glasdrehteller kann mit handelsüblichen Reinigungsmitteln gereinigt werden.
- Der Rollenring und die Bodenfläche des Garraumes sollten regelmäßig gepflegt werden. Benutzen Sie ein feuchtes Tuch mit mildem Reinigungsmittel, um den Boden zu reinigen und wischen ihn anschließend trocken. Der Rollenring ist Spülmaschinen geeignet. Achten Sie bitte darauf, dass sich nach der Reinigung der Rollenring und der Drehteller in der richtigen Position befinden.
- Ein Dampfreiniger darf nicht zur Reinigung verwendet werden.

## 8 Kundendienst

---

### Reparaturen



#### **STROMSCHLAGGEFAHR!**

Reparaturen an elektrischen Geräten dürfen ausschließlich nur von einem hierfür qualifizierten Fachmann ausgeführt werden. Eine falsch bzw. nicht fachgerecht durchgeführte Reparatur bringt Gefahr für den Benutzer und führt zu einem Verlust des Garantiespruchs!

Kann die Störung anhand der zuvor aufgeführten Hinweise nicht beseitigt werden, rufen Sie bitte den Kundendienst. Führen Sie in diesem Fall keine weiteren Arbeiten, vor allem an den elektrischen Teilen des Gerätes, selbst aus.

#### **Zuständige Kundendienstadresse:**

#### **DEUTSCHLAND, ÖSTERREICH**

EGS GmbH

Dieselstrasse 1

33397 Rietberg / DEUTSCHLAND

Kundentelefon für Deutschland: 0 2944 9716 791

Kundentelefon für Österreich: 0820 200 170

(aus dem österreichischen Festnetz 0.14 Euro/min, Mobilnetz abweichend, anbieterabhängig)

E-Mail: [kontakt@egs-gmbh.de](mailto:kontakt@egs-gmbh.de)

(Reparaturaufträge können auch online erfasst werden)

Internet: [\*\*www.egs-gmbh.de\*\*](http://www.egs-gmbh.de)

## WICHTIG

Beachten Sie, dass der Besuch des Kundendiensttechnikers im Falle einer Fehlbedienung oder einer der beschriebenen Störungen auch während der Garantiezeit nicht kostenlos ist.

Bitte geben Sie unbedingt an:

- Vollständige Anschrift und Telefon- Nr.
- Seriennummer
- und Batch (Wie auf dem Typenschild abgebildet, das Typenschild befindet sich auf der Rückseite des Gerätes oder vorne rechts beim Öffnen der Tür)
- Fehlerbeschreibung.

## 9 Technische Angaben

---

<b>Modell</b>	<b>EBM 4545 HIG</b>
Inhalt	44
Eingangsleistung Mikrowelle [W]	1650
Ausgangsleistung Mikrowelle [W]	900
Grill Leistung [W]	1750
Heissluft [W]	1750
Drehteller Ø [mm]	360
Elektrischer Anschluss [V/Hz]	230-240 / 50-60
Abmessungen aussen (BxTxH)	595x548x454
Nettogewicht [kg]	37
Farbe	Inox
EAN Nr.	4016572015690
Abmessungen und benötigter Raumbedarf: siehe Kapitel „Aufstellen“.	

\*Technische Änderungen vorbehalten.

### CE-Konformität

Dieses Gerät entspricht zum Zeitpunkt seiner Markteinführung den Anforderungen die in den Richtlinien des Rates zur Angleichung der Rechtsvorschriften der Mitgliedsstaaten über die elektromagnetische Verträglichkeit RL 2014/30/EU und über die Verwendung elektrischer Betriebsmittel innerhalb bestimmter Spannungsgrenzen RL 2014/35/EU festgelegt sind.

Dieses Gerät ist mit dem CE Zeichen gekennzeichnet und verfügt über eine Konformitätserklärung zur Einsichtnahme durch die zuständigen Marktüberwachungsbehörden.

## 10 Altgeräteentsorgung

---



Dieses Produkt wird gemäß der europäischen Abfallrahmenrichtlinie 2012/ 19/EU gekennzeichnet. Die Richtlinie regelt die richtige Entsorgung des Produkts. Die umweltgerechte Entsorgung wird mögliche negative Folgen für die Gesundheit verhindern, die durch eine falsche Entsorgung verursacht werden. Das Symbol auf dem Produkt oder der Verpackung gibt an, dass dieses Produkt nicht mit dem normalen Hausmüll entsorgt werden darf. Der Benutzer muss das Produkt an/bei einer Sammelstelle zum Recycling von elektrischer und elektronischer Ausrüstung zurückgeben.

Die Entsorgung muss die bestehenden lokalen Vorschriften erfüllen. Für weitere Informationen kontaktieren.

dfdsfsdf

## 11 Allgemeine Garantiebedingungen

---

Als Käufer eines Exquisit – Gerätes stehen Ihnen die gesetzlichen Gewährleistungen aus dem Kaufvertrag mit Ihrem Händler zu. Zusätzlich räumen wir Ihnen eine Garantie zu den folgenden Bedingungen ein:

### Leistungsdauer

Die Garantie läuft 24 Monate ab Kaufdatum (Kaufbeleg ist vorzulegen). Während den ersten 6 Monaten werden Mängel am Gerät unentgeltlich beseitigt, Voraussetzung ist, dass das Gerät ohne besonderen Aufwand für Reparaturen zugänglich ist. In den weiteren 18 Monaten ist der Käufer verpflichtet nachzuweisen, dass der Mangel bereits bei Lieferung bestand.

**Bei gewerblicher Nutzung** (z.B. in Hotels, Kantinen), oder bei Gemeinschaftsnutzung durch mehrere Haushalte, beträgt die Garantie 12 Monate ab Kaufdatum (Kaufbeleg ist vorzulegen). Während den ersten 6 Monaten werden Mängel am Gerät unentgeltlich beseitigt, Voraussetzung ist, dass das Gerät ohne besonderen Aufwand für Reparaturen zugänglich ist. In den weiteren 6 Monaten ist der Käufer verpflichtet nachzuweisen, dass der Mangel bereits bei Lieferung bestand.

Durch die Inanspruchnahme der Garantie verlängert sich die Garantie weder für das Gerät noch für die neu eingebauten Teile.

### Umfang der Mängelbeseitigung

Innerhalb der genannten Fristen beseitigen wir alle Mängel am Gerät, die nachweisbar auf mangelhafte Ausführung oder Materialfehler zurückzuführen sind. Ausgewechselte Teile gehen in unser Eigentum über.

### **Ausgeschlossen sind:**

Normale Abnutzung, vorsätzliche oder fahrlässige Beschädigung, Schäden, die durch Nichtbeachtung der Gebrauchsanweisung, unsachgemäße Aufstellung, bzw. Installation oder durch Anschluss an falsche Netzspannung entstehen, Schäden, aufgrund von chemischer, bzw. elektrothermischer Einwirkung oder durch sonstige anormale Umweltbedingungen, Glas-, Lack- oder Emailleschäden und evtl. Farbunterschiede sowie defekte Glühlampen. Ebenso sind Mängel am Gerät ausgeschlossen, wenn die aufgrund von Transportschäden zurückzuführen sind. Wir erbringen auch dann keine Leistungen, wenn – ohne unsere besondere, schriftliche Genehmigung – von nicht ermächtigten Personen am Exquisit - Gerät Arbeiten vorgenommen oder Teile fremder Herkunft verwendet wurden. Diese Einschränkung gilt nicht für mangelfreie, durch einen qualifizierten Fachmann mit unseren Originalteilen, durchgeführte Arbeiten zur Anpassung des Gerätes an die technischen Schutzvorschriften eines anderen EU-Landes.

### **Geltungsbereich**

Unsere Garantie gilt für Geräte, die in einem EU-Land oder CH erworben wurden und die in der Bundesrepublik Deutschland, der Schweiz oder Österreich in Betrieb sind.

Für Geräte, die in einem EU-Land oder in der Schweiz erworben und in ein anderes EU-Land gebracht wurden, werden Leistungen im Rahmen der jeweils landesüblichen Garantiebedingungen erbracht. Eine Verpflichtung zur Leistung der Garantie besteht nur dann, wenn das Gerät den technischen Vorschriften des Landes, in dem der Garantieanspruch geltend gemacht wird, entspricht.

Für Reparaturaufträge ausserhalb der Garantiezeit gilt:

Wird ein Gerät repariert, sind die Reparaturrechnungen sofort fällig und ohne Abzug zu bezahlen.

Wird ein Gerät überprüft, bzw. eine angefangene Reparatur nicht zu Ende geführt, werden Anfahrt- und Arbeitspauschalen berechnet. Die Beratung durch unser Kundenberatungszentrum ist unentgeltlich.

**Im Servicefall oder bei Ersatzteilbestellungen wenden Sie sich bitte an unseren Kundendienst,** EGS GmbH Kundentelefon für Deutschland:

0 2944 9716 791

GGV Handelsgesellschaft mbH & Co. KG, August-Thyssen-Str. 8, D-41564 Kaarst-Holzbüttgen



# EXQUISIT

GGV HANDELSGES. MBH & CO. KG  
AUGUST-THYSSEN-STR. 8  
D-41564 KAARST  
GERMANY

ebm4544hi\_0910088\_e2-0\_k04.docx

[www.exquisit.de](http://www.exquisit.de)