

BETRIEBSANLEITUNG

Tauchpumpe

TK 250 ECO
TS 400 ECO

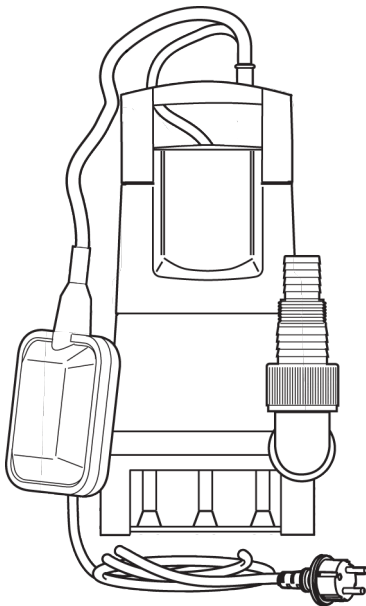

DE
GB
NL
FR
IT
SI
HR
RS
PL
CZ
SK
HU
DK
SE
NO
FI
EE
LT
LV
RU
UA



Inhaltsverzeichnis

Deutsch	6
English	15
Nederlands	24
Français	33
Italiano	42
Slovenščina	51
Hrvatski	60
Српски	69
Polski	78
Česky	87
Slovenská	96
Magyarul	105
Dansk	114
Svensk	123
Norsk	132
Suomi	141
Eesti	150
Lietuvių	159
Latviešu	168
Русский	177
Україна	186







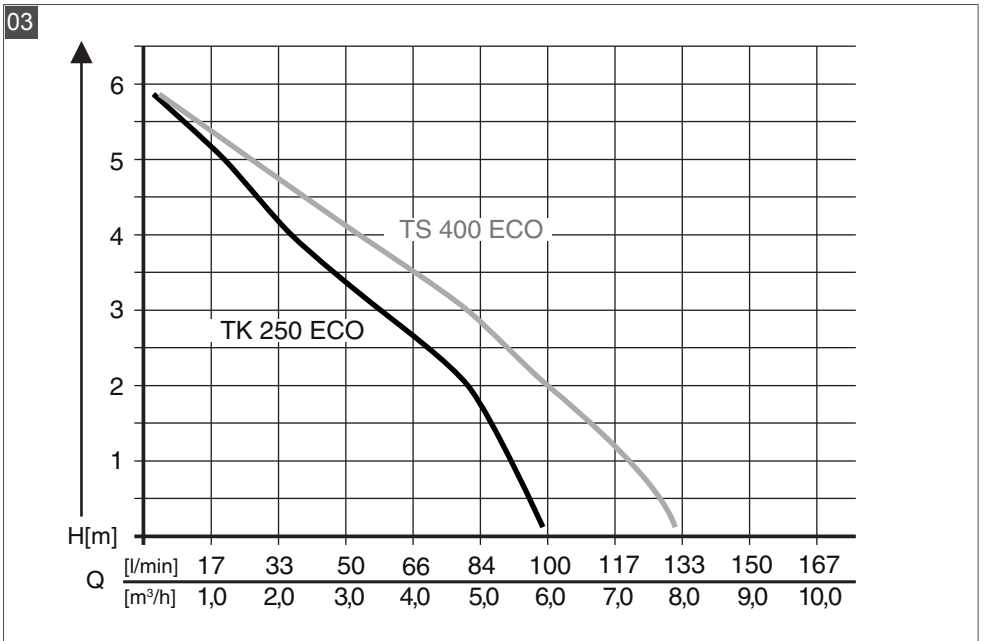
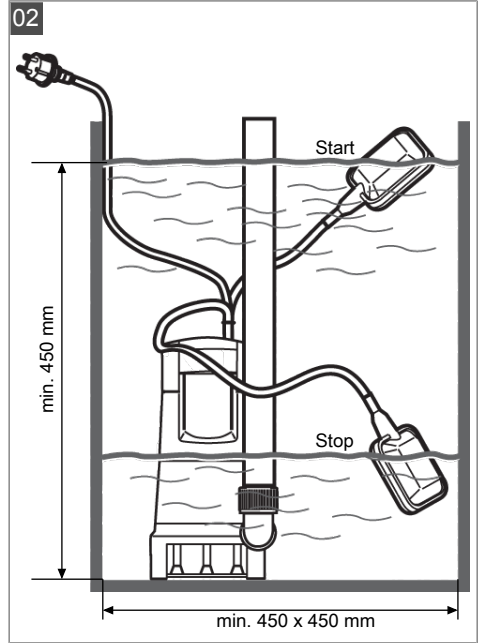
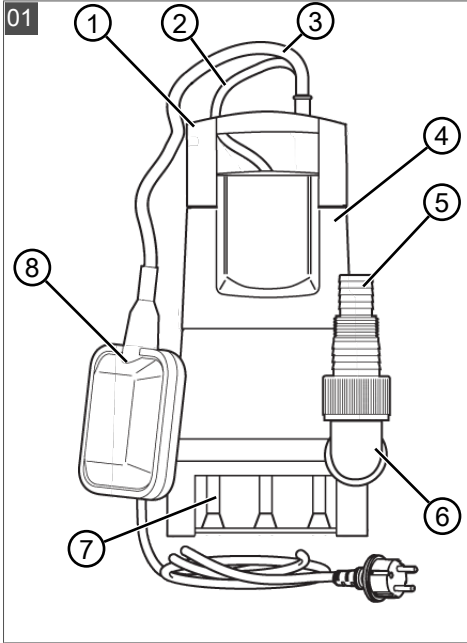

© 2017

AL-KO KOBER GROUP Kötz, Germany

This documentation or excerpts therefrom may not be reproduced or disclosed to third parties without the express permission of the AL-KO KOBER GROUP.





 i	TK 250 ECO (Art. Nr. 113 593)	TS 400 ECO (Art. Nr. 113 594)
	250 W	400 W
	230 V AC/50 Hz	230 V AC/50 Hz
	X 8	X 8
	6 m	5 m
	6000 l/h	8000 l/h
	35 °C	35 °C
	3 mm	30 mm
	3,55 kg	3,82 kg

ORIGINAL-BETRIEBSANLEITUNG**Inhaltsverzeichnis**

1	Zu dieser Betriebsanleitung	7
1.1	Zeichenerklärungen und Signalwörter	7
2	Produktbeschreibung	7
2.1	Produktübersicht (1)	7
2.2	Funktion	7
2.3	Thermoschutz	8
2.4	Bestimmungsgemäße Verwendung	8
2.5	Möglicher Fehlgebrauch	8
3	Sicherheitshinweise	8
3.1	Elektrische Sicherheit	9
4	Montage	10
4.1	Druckleitung montieren (1)	10
5	Inbetriebnahme	10
5.1	Sicherheit	10
6	Bedienung	11
6.1	Pumpe einschalten (2)	11
6.2	Pumpe ausschalten	11
6.3	Abpumpen auf Restwasserhöhe	11
7	Wartung und Pflege	12
7.1	Pumpe reinigen	12
8	Lagerung	12
9	Entsorgung	12
10	Hilfe bei Störungen	12
11	Kundendienst/Service	13
12	Garantie	14
13	EG-Konformitätserklärung	14

1 ZU DIESER BETRIEBSANLEITUNG

- Bei der deutschen Version handelt es sich um die Original-Betriebsanleitung. Alle weiteren Sprachversionen sind Übersetzungen der Original-Betriebsanleitung.
- Lesen Sie unbedingt vor der Inbetriebnahme diese Betriebsanleitung sorgfältig durch. Dies ist die Voraussetzung für sicheres Arbeiten und störungsfreie Handhabung.
- Bewahren Sie diese Betriebsanleitung immer so auf, dass Sie darin nachlesen können, wenn Sie eine Information zum Gerät benötigen.
- Geben Sie das Gerät nur mit dieser Betriebsanleitung an andere Personen weiter.
- Lesen und beachten Sie die Sicherheits- und Warnhinweise in dieser Betriebsanleitung.

1.1 Zeichenerklärungen und Signalwörter



GEFAHR!

Zeigt eine unmittelbar gefährliche Situation an, die – wenn sie nicht vermieden wird – den Tod oder eine schwere Verletzung zur Folge hat.



WARNUNG!

Zeigt eine potenziell gefährliche Situation an, die – wenn sie nicht vermieden wird – den Tod oder eine schwere Verletzung zur Folge haben könnte.



VORSICHT!

Zeigt eine potenziell gefährliche Situation an, die – wenn sie nicht vermieden wird – eine geringfügige oder mäßige Verletzung zur Folge haben könnte.

ACHTUNG!

Zeigt eine Situation an, die – wenn sie nicht vermieden wird – Sachschäden zur Folge haben könnte.



HINWEIS

Spezielle Hinweise zur besseren Verständlichkeit und Handhabung.

2 PRODUKTBESCHREIBUNG

In dieser Betriebsanleitung werden verschiedene Modelle von Pumpen beschrieben. Identifizieren Sie Ihr Modell anhand des Typenschilds.

2.1 Produktübersicht (1)

Nr.	Bauteil
1	Tragegriff
2	Anschlusskabel
3	Kabel Schwimmerschalter
4	Pumpengehäuse
5	Kombinippel
6	Anschlusswinkel
7	Ansaugschlitze
8	Schwimmerschalter

2.2 Funktion

Die Pumpe saugt das Fördermedium durch die Ansaugschlitze direkt an und fördert es zum Pumpenausgang. Sie wird durch einen Schwimmerschalter ein- und ausgeschaltet.

2.3 Thermoschutz

Die Pumpe ist mit einem Thermoschutzschalter ausgestattet, der den Motor bei Überhitzung abschaltet. Nach einer Abkühlphase von ca. 15 - 20 Minuten schaltet die Pumpe selbsttätig wieder ein.

Betreiben Sie die Pumpe nur, wenn sie vollkommen eingetaucht ist.

2.4 Bestimmungsgemäße Verwendung

Die Pumpe ist für die private Nutzung in Haus und Garten bestimmt. Sie darf nur im Rahmen der Einsatzgrenzen gemäß den technischen Daten betrieben werden.

Die Pumpe eignet sich für:

- Entwässern bei Überschwemmungen
- Um- und Auspumpen von Behältern (z. B. Schwimmbecken)
- Wasserentnahme aus Brunnen und Schächten
- Entwässern von Drainagen und Sickerschächten.
 - nur bei Pumpe TS 400 ECO

Die Pumpe ist ausschließlich zum Fördern von folgenden Flüssigkeiten geeignet:

- Klarwasser, Regenwasser
- chlorhaltigem Wasser (z. B. Schwimmbecken)
- Brauchwasser
- Schmutzwasser mit max. 5 % Schwebstoffanteil und einer Korngröße von max. 30 mm Durchmesser.
 - nur bei Pumpe TS 400 ECO

Eine andere oder darüber hinausgehende Verwendung gilt als nicht bestimmungsgemäß.

2.5 Möglicher Fehlgebrauch

Die Pumpe darf nicht im Dauerbetrieb eingesetzt werden. Sie ist nicht geeignet zur Förderung von:

- Trinkwasser
- Salzwasser
- Lebensmitteln
- aggressiven Medien, Chemikalien
- ätzenden, brennbaren, explosiven oder gasenden Flüssigkeiten
- Flüssigkeiten, die wärmer als 35 °C sind
- sandhaltigem Wasser und schmirgelnden Flüssigkeiten.
 - Nur bei Pumpe TK 250 ECO

3 SICHERHEITSHINWEISE



WARNUNG!

Verletzungsgefahr

Defekte und außer Kraft gesetzte Sicherheits- und Schutzeinrichtungen können zu schweren Verletzungen führen.

- Lassen Sie defekte Sicherheits- und Schutzeinrichtungen reparieren.
- Setzen Sie Sicherheits- und Schutzeinrichtungen nie außer Kraft.

- Die Pumpe nie am Anschlusskabel hochheben, transportieren oder befestigen.
- Eigenmächtige Veränderungen oder Umbauten an der Pumpe sind verboten.
- Pumpe und Verlängerungskabel nur in technisch einwandfreiem Zustand benutzen. Beschädigte Pumpen dürfen nicht betrieben werden.

- Diese Pumpe kann von Kindern ab 8 Jahren und darüber sowie von Personen mit verringerten physischen, sensorischen oder mentalen Fähigkeiten oder Mangel an Erfahrung und Wissen benutzt werden, wenn sie beaufsichtigt oder bezüglich des sicheren Gebrauchs der Pumpe unterwiesen wurden und die daraus resultierenden Gefahren verstehen. Kinder dürfen nicht mit der Pumpe spielen. Reinigung und Benutzerwartung dürfen nicht von Kindern ohne Beaufsichtigung durchgeführt werden.
- Personen mit sehr starken und komplexen Einschränkungen können Bedürfnisse über die hier beschriebenen Anweisungen hinaus haben.
- Halten Sie einen Sicherheitsabstand zu Tieren ein, bzw. schalten Sie die Pumpe aus, wenn sich Tiere nähern.

3.1 Elektrische Sicherheit



GEFAHR!

Gefahr beim Berühren spannungsführender Teile!

Ein Defekt an der Pumpe oder am Verlängerungskabel kann zu schweren Verletzungen führen!

- Trennen Sie den Stecker sofort vom Netz.
 - Schließen Sie das Gerät über einen FI-Schutzschalter mit einem Nennfehlerstrom < 30 mA an.
- Wenn sich Personen im Schwimmbecken oder Gartenteich befinden, darf die Pumpe nicht betrieben werden.
 - Die Haus-Netzspannung muss mit den Angaben zur Netzspannung in den Technischen Daten übereinstimmen, keine andere Versorgungsspannung verwenden.

- Die Pumpe darf nur an einer elektrischen Einrichtung gemäß DIN/VDE 0100, Teil 737, 738 und 702 betrieben werden. Zur Absicherung muss ein Leitungs-Schutzschalter 10 A sowie ein Fehlerstrom-Schutzschalter mit einem Nennfehlerstrom von 10/30 mA installiert werden.
- Nur Verlängerungskabel verwenden, die für den Gebrauch im Freien vorgesehen sind - Mindestquerschnitt 1,5 mm². Kabeltrommeln immer vollständig abrollen.
- Beschädigte oder brüchige Verlängerungskabel dürfen nicht verwendet werden.
 - Kontrollieren Sie vor jeder Inbetriebnahme den Zustand Ihres Verlängerungskabels.

4 MONTAGE

4.1 Druckleitung montieren (1)

1. Anschlusswinkel (6) in den Pumpenausgang schrauben.
2. Kombಿನippel (5) in den Anschlusswinkel schrauben.
3. Schlauch am Kombಿನippel befestigen.



HINWEIS

Der Kombಿನippel kann entsprechend dem gewählten Schlauchanschluss abgeschnitten werden. Nutzen Sie den größtmöglichen Schlauchdurchmesser.

5 INBETRIEBNAHME

5.1 Sicherheit

ACHTUNG!

Gefahr von Überflutung!

Bei Störungen an der Pumpe kann Wasser austreten und Folgeschäden durch Überflutung verursachen.

- Schließen Sie durch geeignete Maßnahmen aus, dass bei Störungen an der Pumpe Folgeschäden durch Überflutungen entstehen.
- Betreiben Sie die Pumpe an einem Seil hängend oder achten Sie auf sicheren Stand der Pumpe.
- Betreiben Sie die Pumpe nur, wenn die Pumpe vollkommen eingetaucht ist.
- Achten Sie auf ausreichenden Abstand zum Untergrund
- Lassen Sie die Pumpe niemals gegen eine geschlossene Druckleitung laufen.
- Achten Sie bei Schächten immer auf ausreichende Dimensionierung.
- Decken Sie Schächte immer trittsicher ab.

6 BEDIENUNG

6.1 Pumpe einschalten (2)

ACHTUNG! **Gefahr von Geräteschäden!**

Die Pumpe darf keine Festkörper ansaugen. Sand und andere schmirgelnde Stoffe im Fördermedium zerstören die Pumpe.

- Achten Sie darauf, dass keine Festkörper in das Fördermedium gelangen können.



HINWEIS

Benutzen Sie bei schlammigem, sandigem oder steinigem Untergrund eine geeignete Platte für den sicheren Stand der Pumpe.

1. Netzanschlusskabel vollständig abwickeln.
2. Sicherstellen, dass elektrische Steckverbindungen im überflutungssicheren Bereich angebracht sind.
3. Klemmposition verändern und Schaltpunkte des Schwimmerschalters (8) individuell einstellen.
4. Kabel des Schwimmerschalters am Pumpengehäuse) festklemmen. Empfohlene Kabellänge des Schwimmerschalters ca. 120 mm.
5. Tauchpumpe langsam in das Fördermedium eintauchen. Tauchpumpe dabei leicht schräg halten, damit eventuell eingeschlossene Luft entweichen kann.
6. Netzstecker in die Steckdose stecken.
 - Die Tauchpumpe schaltet über den Schwimmerschalter bei Erreichen eines bestimmten Wasserstands automatisch ein und bei Abfallen des Wasserstands auf die Abschalthöhe wieder ab.

6.2 Pumpe ausschalten

1. Netzstecker aus der Steckdose ziehen.

6.3 Abpumpen auf Restwasserhöhe

ACHTUNG! **Gefahr von Geräteschäden!**

Beim Abpumpen besteht die Gefahr, dass die Pumpe trocken läuft und dadurch Geräteschäden entstehen.

- Beaufsichtigen Sie die Pumpe beim Abpumpen auf Restwasserhöhe ständig und vermeiden Sie, dass die Pumpe trocken läuft.
- Setzen Sie die Pumpe bei Erreichen der Restwasserhöhe durch Ziehen des Netzsteckers außer Betrieb.

Zum Abpumpen auf Restwasserhöhe muss der Schwimmerschalter manuell bedient werden:

1. Netzstecker aus der Steckdose ziehen.
2. Schwimmerschalter nach oben legen und ihn befestigen.
3. Netzstecker in die Steckdose stecken. Die Pumpe schaltet ein und beginnt zu fördern.



HINWEIS

Wird die Restwasserhöhe unterschritten, saugt die Pumpe Luft an. In diesem Fall muss die Pumpe bei ansteigendem Wasserstand und vor erneutem Betrieb entlüftet werden.

7 WARTUNG UND PFLEGE

7.1 Pumpe reinigen



HINWEIS

Nach Förderung von chlorhaltigem Schwimmbadwasser oder Flüssigkeiten, die Rückstände hinterlassen, muss die Pumpe mit klarem Wasser gespült werden.

1. Ansaugschlitze des Saugfußes bei Bedarf mit klarem Wasser reinigen.

8 LAGERUNG



HINWEIS

Bei Frostgefahr muss das System vollständig entleert und die Pumpe an einem frostsicheren Ort gelagert werden.

9 ENTSORGUNG



Elektro- und Elektronikaltgeräte gehören nicht in den Hausmüll, sondern sind einer getrennten Erfassung bzw. Entsorgung zuzuführen!

Verpackung, Gerät und Zubehör sind aus recyclingfähigen Materialien hergestellt und entsprechend zu entsorgen.

10 HILFE BEI STÖRUNGEN



GEFAHR!

Gefahr von Stromschlag!

Bei Arbeiten an der Pumpe besteht die Gefahr, einen elektrischen Stromschlag zu bekommen.

- Vor allen Arbeiten zur Störungsbeseitigung den Netzstecker ziehen.
- Fehler in der elektrischen Anlage durch eine Elektrofachkraft beseitigen lassen.

Störung	Mögliche Ursache	Abhilfe
Motor läuft nicht.	Laufrad blockiert.	Schmutz im Ansaugbereich entfernen. Durch Öffnung im Motorgehäuse hinten mit geeignetem Werkzeug reinigen.
	Thermoschalter hat abgeschaltet.	Warten, bis der Thermoschalter die Pumpe wieder einschaltet. Auf maximale Temperatur des Fördermediums achten. Pumpe prüfen lassen.
	Keine Netzspannung vorhanden.	Sicherungen prüfen, Stromversorgung von Elektrofachkraft prüfen lassen.
Pumpe läuft, aber fördert nicht.	Schwimmerschalter schaltet nicht bei ansteigendem Wasserstand.	Pumpe an eine AL-KO Servicestelle schicken.
	Luft im Pumpengehäuse.	Pumpe durch Schräghalten entlüften.
	Saugseitige Verstopfung.	Schmutz im Ansaugbereich entfernen.
	Druckleitung geschlossen.	Druckleitung öffnen.
	Druckschlauch geknickt.	Druckschlauch strecken.

Störung	Mögliche Ursache	Abhilfe
Fördermenge zu gering	Schlauchdurchmesser zu klein.	Größeren Druckschlauch verwenden.
	Saugseitige Verstopfung.	Schmutz im Ansaugbereich entfernen.
	Förderhöhe zu groß.	Max. Förderhöhe beachten, siehe technische Daten!

**HINWEIS**

Bei nicht behebbaren Störungen wenden Sie sich bitte an unseren zuständigen Kundendienst.

11 KUNDENDIENST/SERVICE

Bei Fragen zu Garantie, Reparatur oder Ersatzteilen wenden Sie sich bitte an Ihre nächstgelegene AL-KO Servicestelle.

Diese finden Sie im Internet unter folgender Adresse:

www.al-ko.com/service-contacts

12 GARANTIE

Etwaige Material- oder Herstellungsfehler am Gerät beseitigen wir während der gesetzlichen Verjährungsfrist für Mängelansprüche entsprechend unserer Wahl durch Reparatur oder Ersatzlieferung. Die Verjährungsfrist bestimmt sich jeweils nach dem Recht des Landes, in dem das Gerät gekauft wurde.

Unsere Garantiezusage gilt nur bei:

- Beachten dieser Betriebsanleitung
- Sachgemäßer Behandlung
- Verwenden von Original-Ersatzteilen

Die Garantie erlischt bei:

- Eigenmächtigen Reparaturversuchen
- Eigenmächtigen technischen Veränderungen
- Nicht bestimmungsgemäßer Verwendung

Von der Garantie ausgeschlossen sind:

- Lackschäden, die auf normale Abnutzung zurückzuführen sind
- Verschleißteile, die auf der Ersatzteilkarte mit Rahmen xxxxxx (x) gekennzeichnet sind

Die Garantiezeit beginnt mit dem Kauf durch den ersten Endabnehmer. Maßgebend ist das Datum auf dem Kaufbeleg. Wenden Sie sich bitte mit dieser Erklärung und dem Original-Kaufbeleg an Ihren Händler oder die nächste autorisierte Kundendienststelle. Die gesetzlichen Mängelansprüche des Käufers gegenüber dem Verkäufer bleiben durch diese Erklärung unberührt.

13 EG-KONFORMITÄTSERKLÄRUNG

Wir erklären hiermit, dass dieses Produkt in der auf dem Markt vertriebenen Form die Anforderungen der harmonisierten EU-Richtlinien, der EU-Sicherheitsstandards und die produktspezifischen Standards erfüllt.

Produkt

Tauchpumpe, elektrisch

Seriennummer

G3023025

Hersteller

AL-KO Geräte GmbH
Ichenhauser Str. 14
D-89359 Kötz

Dokumentations-Bevollmächtigter

Andreas Hedrich
Ichenhauser Str. 14
D-89359 Kötz

Typ

TK 250 ECO

TS 400 ECO

EU-Richtlinien

2014/30/EU

2014/35/EU

2011/65/EU

Harmonisierte Normen

EN 60335-1:2012

EN 50636-2-41:2012

EN 62233:2008

EN 55014-1:2012

EN 55014-2:2016

EN 61000-3-2:2014

EN 61000-3-3:2014



2017

Kötz, 01.08.2017

Wolfgang Hergeth
Managing Director

TRANSLATION OF THE ORIGINAL INSTRUCTIONS FOR USE

Contents

1	About these operating instructions	16
1.1	Legends and signal words.....	16
2	Product description	16
2.1	Product overview (1)	16
2.2	Function.....	16
2.3	Thermal protection	16
2.4	Designated use	16
2.5	Possible misuse	17
3	Safety instructions	17
3.1	Electrical safety	18
4	Installation.....	19
4.1	Mounting the pressure line (1).....	19
5	Start-up	19
5.1	Safety	19
6	Operation	20
6.1	Switching the pump on (2).....	20
6.2	Switching the pump off	20
6.3	Pumping out to residual water level	20
7	Maintenance and care	21
7.1	Cleaning the pump	21
8	Storage	21
9	Disposal	21
10	Help in case of malfunction.....	21
11	After-Sales / Service	22
12	Guarantee.....	23
13	EU declaration of conformity.....	23

1 ABOUT THESE OPERATING INSTRUCTIONS

- The German version is the original operating instructions. All additional language versions are translations of the original operating instructions.
- It is essential to carefully read through these operating instructions before start-up. This is essential for safe working and trouble-free handling.
- Always safeguard these operating instructions so that they can be consulted if you need any information about the appliance.
- Only pass on the appliance to other persons together with these operating instructions.
- Comply with the safety and warning information in these operating instructions.

1.1 Legends and signal words



DANGER!

Denotes an imminently dangerous situation which will result in fatal or serious injury if not avoided.



WARNING!

Denotes a potentially dangerous situation which can result in fatal or serious injury if not avoided.



CAUTION!

Denotes a potentially dangerous situation which can result in minor or moderate injury if not avoided.

IMPORTANT!

Denotes a situation which can result in material damage if not avoided.



NOTE

Special instructions for ease of understanding and handling.

2 PRODUCT DESCRIPTION

Various models of pumps are described in these operating instructions. Identify your model from the identification plate.

2.1 Product overview (1)

No.	Component
1	Handle
2	Connection cable
3	Float switch cable
4	Pump housing
5	Combination adapter
6	Connection elbow
7	Suction slots
8	Float switch

2.2 Function

The pump draws the conveying medium directly through the suction slot and feeds it to the pump outlet. It is switched on and off using a float switch.

2.3 Thermal protection

The pump is fitted with a thermal protection switch which switches the motor off in the event of overheating. After a cooling-down phase of approx. 15 - 20 minutes the pump switches on again automatically.

Operate the pump only if it is fully immersed.

2.4 Designated use

The pump is intended for private use in house and garden. It must only be operated within the scope of its usage limitations in accordance with the technical data.

The pump is suitable for:

- Water removal in the event of a flood
- Re-pumping and pumping out from vessels (e.g. swimming pools)
- Water removal from streams and shafts
- Water removal from drains and trickle shafts.
 - Only applies to the TS 400 ECO pump

The pump is suited exclusively for the conveying of the following fluids:

- Clear water, rainwater
- Water containing chlorine (e.g. swimming pools)
- Waste water
- Dirty water having a max. 5% suspended matter proportion and a grain size of max. 30 mm diameter.
 - Only applies to the TS 400 ECO pump

Any use not in accordance with this designated use shall be regarded as misuse.

2.5 Possible misuse

The pump must not be used in continuous operation. It is not suitable for conveying:

- Drinking water
- Salt water
- Foodstuffs
- Aggressive media, chemicals
- Corrosive, flammable, explosive or fuming fluids
- Fluids that are hotter than 35 °C
- Water containing sand and abrasive fluids.
 - Only applies to the TK 250 ECO pump

3 SAFETY INSTRUCTIONS



WARNING!

Risk of injury

Defective and disabled safety and protective devices can lead to serious injury.

- Have any defective safety and protective devices repaired.
- Never disable safety and protective devices.

- Never lift, transport or affix the pump by the connection cable.
- Unauthorised modifications or conversions to the pump are prohibited.
- Only use the pump and extension cable if they are in flawless technical condition. Damaged pumps must not be operated.

- This pump can be used by children of 8 years and older and by persons with reduced physical, sensory or mental capabilities, or those lacking experience and knowledge, if they are supervised or have been instructed with regard to the safe use of the pump and the ensuing risks. Children may not play with the pump. Cleaning and maintenance must not be carried out by children without supervision.
- People with very strong and complex restrictions may have needs that exceed the instructions described here.
- Maintain a safe distance to persons or animals or switch off the pump if animals approach.

3.1 Electrical safety



DANGER!

Danger from contact with live parts!

A defect in the pump or the extension cable can result in serious injury!

- Disconnect the connector plug from the mains immediately.
 - Connect the device via an earth leakage circuit breaker with a rated leakage current of < 30 mA.
- The pump may not be operated while people are in the pool or pond.
 - The mains voltage at your location must comply with the information regarding mains voltage in the Technical Data. Do not use any other supply voltage.
 - The pump must only be operated on electrical equipment in accordance with DIN/VDE 0100, parts 737, 738 and 702. For fuse protection, a line circuit breaker of 10 A and an earth leakage circuit breaker with a rated leakage current of 10/30 mA must be installed.

- Only use extension leads approved for outdoor use with a minimum cross-section of 1.5 mm². Always fully unwind cable drums.
- Damaged or fragile extension cables may not be used.
 - Check the condition of you extension cable prior to every use.

4 INSTALLATION

4.1 Mounting the pressure line (1)

1. Screw the connecting bracket (6) onto the pump outlet.
2. Screw the combination nipple (5) into the connecting bracket.
3. Attach the hose to the combination nipple.



NOTE

The combination nipple can be trimmed to suit the selected hose connection. Use the largest possible hose diameter.

5 START-UP

5.1 Safety

IMPORTANT! **Flood hazard!**

In case of pump faults, water can leak out and cause consequential damage due to flooding.

- By taking suitable measures, ensure that consequential damage caused by flooding is prevented in case of pump malfunctions.
- Operate the pump hanging from a cable or ensure the secure mounting of the pump.
- Operate the pump only if it is fully immersed.
- Make sure there is adequate ground clearance under the pump.
- Never allow the pump to run with a pressure line closed.
- When using in shafts, make sure the size is adequate.
- Always cover the shaft with a secure foot-plate.

6 OPERATION

6.1 Switching the pump on (2)

IMPORTANT!

Danger of damage to the device

The pump must not draw in any solids. Sand and other abrasive materials in the conveying medium will destroy the pump.

- Ensure that no solids get into the conveying medium.



NOTE

If the pump is placed on muddy, sandy or stony ground, use a suitable plate to ensure secure mounting.

1. Completely uncoil the mains connection cable.
2. Make sure that the electrical plug connector is attached in an area safe from flooding.
3. Change the terminal position and individually adjust the switching points of the float switch (8).
4. Securely clamp the cable of the float switch on the pump housing. The recommended cable length of the float switch is approx. 120 mm.
5. Slowly immerse the pump into the conveying medium. Hold the pump at a slight angle to allow any trapped air to escape.
6. Insert the mains power plug into the power socket.
 - The immersion pump switches on automatically using the float switch when a specific water level has been reached, and switches off again if the water drops below the switch-off height.

6.2 Switching the pump off

1. Remove the mains plug from the plug socket.

6.3 Pumping out to residual water level

IMPORTANT!

Danger of damage to the device

When pumping out, there is the danger that the pump will run dry and damage the device.

- Monitor the pump continuously when pumping out to the residual water level and avoid the pump running dry.
- Take the pump out of service when the residual water level is reached by pulling out the mains plug.

The float switch must be operated manually to pump to the residual water level:

1. Remove the mains plug from the plug socket.
2. Place the float switch upwards and fasten it.
3. Insert the mains power plug into the power socket. The pump switches on and starts to feed.



NOTE

If the water drops below the residual water level, the pump will draw air in. In this case, the pump must be vented when the water level rises and before using it again.

7 MAINTENANCE AND CARE

7.1 Cleaning the pump



NOTE

After conveying chlorinated swimming pool water or fluids which leave a residue, the pump must be flushed out with clear water.

1. Clean the suction slots on the suction foot with clear water if necessary.

8 STORAGE



NOTE

If there is the danger of frost, the system must be completely drained and the pump must be stored in a frost-proof place.

9 DISPOSAL

Electrical and electronic appliances do not belong in household waste, but should be collected and disposed of separately.

The packaging, device and accessories are made of recyclable materials, and must be disposed of accordingly.

10 HELP IN CASE OF MALFUNCTION



DANGER!

Danger of electric shock.

When working on the pump, there is the risk of receiving an electric shock.

- Disconnect the mains plug before correcting any malfunctions!
- Faults in the electrical system must be rectified by a qualified electrician.

Malfunction	Possible cause	Remedy
Engine does not run.	Impeller blocked	Remove dirt from the suction area. Clean with a suitable tool through the opening on the back of the motor housing.
	Thermal protection switch has switched off.	Wait until the thermal protection switch on the pump switches on again. Take note of the maximum temperature of the conveying medium. Have the pump inspected.
	No mains power.	Check fuses, have the power supply checked by a qualified electrician.
Pump running but does not feed.	Float switch does not switch off when the water level rises.	Send the pump to an AL-KO service facility.
	Air in pump housing.	Vent the pump by holding it at an angle.
	Blockage on the suction side.	Remove dirt from the suction area.
	Pressure line closed off.	Open the pressure line.
	Pressure hose kinked.	Extend the pressure hose.

Malfunction	Possible cause	Remedy
Delivery rate too low	Hose diameter too small.	Use a hose with a bigger diameter.
	Blockage on the suction side.	Remove dirt from the suction area.
	Feed head too high.	Observe max. feed head, see technical data!

**NOTE**

In the event of a malfunction which you cannot rectify, please contact our Customer Service department.

11 AFTER-SALES / SERVICE

In the event of questions of warranty, repair or spare parts, please contact your nearest AL-KO Service Centre.

These can be found on the Internet at:
www.al-ko.com/service-contacts

12 GUARANTEE

We will resolve any material or manufacturing faults on the appliance during the legal warranty period for claims relating to faults, in accordance with our choice either to repair or replace. The legal warranty period is determined by the legislation of the country in which the appliance was purchased.

Our warranty promise applies only if:

- These operating instructions are heeded
- The appliance is handled correctly
- Original spare parts have been used

The warranty becomes void in the case of:

- Unauthorised repair attempts
- Unauthorised technical modifications
- Non-intended use

The guarantee excludes:

- Paint damage that can be attributed to normal wear and tear
- Wear parts that are marked with a frame xxxxxx (x) on the spare parts card

The guarantee period commences with purchase by the first end user. The date on the proof of purchase is decisive. In the event of a guarantee claim, please take this guarantee declaration and the original proof of purchase, and contact your dealer or the nearest authorised customer service centre. This statement does not affect the purchaser's statutory claims for defects against the vendor.

13 EU DECLARATION OF CONFORMITY

We hereby declare that this product in its marketed form conforms to the requirements of the harmonised EU Directives, EU safety standards and the product-specific standards.

Product	Manufacturer	Duly authorised person for technical file
Immersion pump, electrical	AL-KO Geräte GmbH	Andreas Hedrich
Serial number	Ichenhauser Str. 14	Ichenhauser Str. 14
G3023025	D-89359 Kötz	D-89359 Kötz Germany
	Germany	
Type	EU directives	Harmonised standards
TK 250 ECO	2014/30/EU	EN 60335-1:2012
TS 400 ECO	2014/35/EU	EN 50636-2-41:2012
	2011/65/EU	EN 62233:2008
		EN 55014-1:2012
		EN 55014-2:2016
		EN 61000-3-2:2014
		EN 61000-3-3:2014



Kötz, 01/08/2017

Wolfgang Hergeth
Managing Director

VERTALING VAN DE ORIGINELE GEBRUIKERSHANDLEIDING**Inhoudsopgave**

1	Over deze gebruikershandleiding	25
1.1	Verklaring van pictogrammen en signaalwoorden	25
2	Productomschrijving	25
2.1	Productoverzicht (1)	25
2.2	Werking	25
2.3	Thermische beveiliging	26
2.4	Reglementair gebruik	26
2.5	Mogelijk foutief gebruik	26
3	Veiligheidsinstructies	26
3.1	Elektrische veiligheid	27
4	Montage	28
4.1	Drukleiding monteren (1)	28
5	Ingebruikname	28
5.1	Veiligheid	28
6	Bediening	29
6.1	Aanzetten van de pomp (2)	29
6.2	Pomp uitschakelen	29
6.3	Afpompen tot op restwaterhoogte	29
7	Onderhoud en verzorging	30
7.1	Reinigen van de pomp	30
8	Opslag	30
9	Verwijderen	30
10	Hulp bij storingen	30
11	Klantenservice/service centre	31
12	Garantie	32
13	EG-verklaring van overeenstemming	32

1 OVER DEZE GEBRUIKERSHANDLEIDING

- De Duitse versie is de originele gebruiksaanwijzing. Alle andere taalversies zijn vertalingen van de originele gebruiksaanwijzing.
- Lees voor de ingebruikname deze gebruikershandleiding absoluut zorgvuldig door. Dit is de voorwaarde voor veilig werken en een storingsvrij gebruik.
- Bewaar deze gebruikershandleiding goed zodat u erin het antwoord op uw vragen kunt terugvinden wanneer u informatie over het apparaat nodig hebt.
- Draag het apparaat alleen samen met deze gebruikershandleiding aan andere personen over.
- Lees en neem de veiligheids- en waarschuwingeninstructies in deze gebruikershandleiding in acht.

1.1 Verklaring van pictogrammen en signaalwoorden



GEVAAR!

Wijst op een direct gevaarlijke situatie, die, wanneer ze niet vermeden wordt, tot de dood of tot een ernstig letsel leidt.



WAARSCHUWING!

Wijst op een potentieel gevaarlijke situatie, die, wanneer ze niet vermeden wordt, tot de dood of tot een zwaar letsel kan leiden.



VOORZICHTIG!

Wijst op een potentieel gevaarlijke situatie, die, wanneer ze niet vermeden wordt, tot een licht of middelzwaar letsel kan leiden.

LET OP!

Wijst op een situatie, die, wanneer ze niet vermeden wordt, tot materiële schade kan leiden.



OPMERKING

Speciale aanwijzingen voor meer duidelijkheid en een beter gebruik.

2 PRODUCTOMSCHRIJVING

In deze gebruikershandleiding worden verschillende pompmodellen beschreven. U kunt uw model identificeren aan de hand van het typeplaatje.

2.1 Productoverzicht (1)

Nr.	Component
1	Draaggreep
2	Aansluitkabel
3	Kabel vlotterschakelaar
4	Pomphuis
5	Combinippel
6	Elleboogstuk
7	Aanzuigsleuf
8	Vlotterschakelaar

2.2 Werking

De pomp zuigt de te pompen vloeistof rechtstreeks aan via de aanzuigspeten aan en pompt die naar de pompuitgang. Het apparaat wordt via een vlotterschakelaar in- en uitgeschakeld.

2.3 Thermische beveiliging

De pomp is uitgevoerd met een thermische beveiliging die de motor uitschakelt bij oververhitting. Na een afkoelfase van circa 15 - 20 minuten schakelt de pomp weer automatisch in.

Gebruik de pomp uitsluitend wanneer hij volkomen is ondergedompeld.

2.4 Reglementair gebruik

De pomp is bestemd voor particulier gebruik in huis en tuin. Hij mag alleen worden gebruikt binnen de grenswaarden en overeenkomstig de technische gegevens.

De pomp is geschikt voor:

- afvoeren van water na een overstroming
- het rond- en leegpompen van reservoirs (bijv. zwembassins)
- uitpompen van water uit bronnen en schachten
- ontwateren van draineringen en zinkputten.
 - uitsluitend bij pomp TS 400 ECO

De pomp is uitsluitend geschikt voor het pompen van de volgende vloeistoffen:

- schoon water, regenwater
- chloorhoudend water (zoals in zwembassins)
- gebruikswater
- vuilwater met max. 5 % aan zwevende deeltjes en een max. korrelgrootte van 30 mm doorsnede.
 - uitsluitend bij pomp TS 400 ECO

Elke andere of verder strekkende toepassing wordt beschouwd als niet overeenkomstig het gebruiksdoel.

2.5 Mogelijk foutief gebruik

De pomp mag niet worden ingezet voor continue werking. De pomp is niet geschikt voor het verpompen van:

- drinkwater
- zout water
- vloeibare levensmiddelen
- bijtende vloeistoffen, chemicaliën
- bijtende, brandbare, explosieve of gas producerende chemicaliën of vloeistoffen
- vloeistoffen die warmer zijn dan 35 °C
- zandhoudend water of schurende vloeistoffen.
 - uitsluitend bij pomp TK 250 ECO

3 VEILIGHEIDSINSTRUCTIES



WAARSCHUWING!

Risico op letsel

Defecte en buiten werking gestelde veiligheids- en beveiligingsvoorzieningen kunnen tot ernstig letsel leiden.

- Laat defecte veiligheids- en beveiligingsvoorzieningen repareren.
- De beschermings- en beveiligingsvoorzieningen nooit buiten werking stellen.

- De pomp mag nooit aan de aansluitkabel worden opgetild, vervoerd of bevestigd.
- Het eigenhandig aanbrengen van veranderingen of ombouwen van de pomp is verboden.
- De pomp en de verlengkabel uitsluitend in onbeschadigde hoedanigheid gebruiken. Beschadigde pompen mogen niet worden gebruikt.

- Deze pomp kan door kinderen van ouder dan 8 jaar en door personen met fysieke, sensorische of mentale beperkingen of gebrek aan ervaring en kennis worden gebruikt, mits zij onder toezicht staan of voorgelicht zijn over het veilige gebruik van de pomp en de gevaren begrijpen die ervan uit kunnen gaan. Kinderen mogen niet met de pomp spelen. Reiniging en onderhoud mogen niet door kinderen zonder toezicht uitgevoerd worden.
- Personen met zeer sterke en complexe beperkingen kunnen behoeften hebben die boven de hier beschreven aanwijzingen uit gaan.
- Houd een veiligheidsafstand t.o.v. dieren of schakel de pomp uit als er dieren in de buurt komen.

3.1 Elektrische veiligheid



GEVAAR!

Risico bij het aanraken van stroomvoerende onderdelen!

Een defect aan de pomp of aan de verlengkabel kan ernstig letsel veroorzaken!

- Neem de stekker onmiddellijk uit het stopcontact.
 - Sluit het apparaat via een FI-veiligheidsschakelaar met een nominale foutstroom < 30 mA aan.
- Wanneer er zich personen in het zwembad of de tuinvijver bevinden, mag de pomp niet worden bediend.
 - De netspanning in huis moet overeenstemmen met de vermeldingen voor netspanning in de Technische Gegevens; gebruik geen andere voedingsspanning.

- De pomp mag uitsluitend worden gebruikt met een elektrische inrichting die voldoet aan de vereisten vermeld in DIN/VDE 0100, Paragraaf 737, 738 en 702. Ter beveiliging moet een hoofdschakelaar van 10 A en een aardlekschakelaar met een nominale lekstroom van 10/30 mA worden geïnstalleerd.
- Gebruik alleen een verlengkabel die geschikt is voor gebruik buitenshuis en met een minimale doorsnede van 1,5 mm². Wikkel een kabeltrommel altijd helemaal af.
- Beschadigde of sterk verslechterde verlengkabels mogen niet gebruikt worden.
 - Vooraf aan de ingebruikstelling de hoedanigheid van uw verlengkabel controleren.

4 MONTAGE

4.1 Drukleiding monteren (1)

1. Aansluithoek (6) in de pomputgang draaien.
2. Combinatiefitting (5) in de aansluithoek draaien.
3. Slang aan de combinatiefitting bevestigen.



OPMERKING

De combinatiefitting kan worden afgesneden naargelang de gekozen slangansluiting. Gebruik een zo groot mogelijke slangdiameter.

5 INGEBRUIKNAME

5.1 Veiligheid

LET OP!

Gevaar voor overstrooming!

Bij storingen aan de pomp kan er water vrijkomen en gevolgschade door overstrooming veroorzaken.

- Voorkom door geschikte maatregelen dat bij een storing aan de pomp gevolgschade door overstrooming zou kunnen optreden.
- Gebruik de pomp aan een touw hangend of let op een veilige stand van de pomp.
- Gebruik de pomp uitsluitend wanneer deze volkomen is ondergedompeld.
- Houd voldoende afstand aan ten opzichte van de ondergrond.
- Laat de pomp nooit draaien terwijl de drukleiding is afgesloten.
- Let bij gebruik in zinkputten steeds op de afdoende dimensionering.
- Zorg dat de put voor lopende mensen en dieren steeds veilig is afgedekt.

6 BEDIENING

6.1 Aanzetten van de pomp (2)

LET OP!

Gevaar voor schade aan het apparaat!

De pomp mag geen vaste bestanddelen aanzuigen. Door zand en andere schurende bestanddelen in de verpompte vloeistof raakt de pomp defect.

- Let erop dat er geen vaste voorwerpen in het te pompen medium terecht kunnen komen.



OPMERKING

Gebruik bij een modderige, zandige of steenachtige ondergrond een geschikte plaat om de pomp veilig op te plaatsen.

1. Voedingskabel geheel afrollen.
2. Controleer of elektrische aansluitpunten veilig zijn aangebracht en niet nat kunnen worden.
3. Klempositie wijzigen en de schakelpunten van de vlotterschakelaar (8) individueel afstellen.
4. Kabel van de vlotterschakelaar aan het pomphuis vastklemmen. Aanbevolen kabel-lengte van vlotterschakelaar ca. 120 mm.
5. Dompelpomp langzaam in de te pompen vloeistof dompelen. Houd de pomp hierbij iets schuin zodat eventueel ingesloten lucht kan ontsnappen.
6. Stekker in het stopcontact steken.
 - De pomp schakelt via de vlotterschakelaar bij het bereiken van een bepaalde waterstand automatisch in en bij het dalen van de waterstand tot uitschakelhoogte automatisch uit.

6.2 Pomp uitschakelen

1. Trek de lichtnetstekker uit het stopcontact.

6.3 Afpompen tot op restwaterhoogte

LET OP!

Gevaar voor schade aan het apparaat!

Bij het afpompen is er kans dat de pomp droogloopt en er daardoor schade aan het apparaat optreedt.

- Bij het afpompen tot restwaterhoogte moet de pomp voortdurend worden gecontroleerd om te voorkomen dat de pomp droogloopt.
- Zet de pomp bij het bereiken van de restwaterhoogte door loshalen van de lichtnetstekker buiten bedrijf.

Voor afpompen tot op restwaterhoogte moet de vlotterschakelaar handmatig worden bediend:

1. Trek de lichtnetstekker uit het stopcontact.
2. Vlotterschakelaar naar boven leggen en bevestigen.
3. Stekker in het stopcontact steken. De pomp schakelt in en begint te pompen.



OPMERKING

Zodra het waterniveau onder de restwaterhoogte komt, zal de pomp lucht gaan aanzuigen. In dat geval moet de pomp bij stijgende waterstand en alvorens in te schakelen eerst worden ontlucht.

7 ONDERHOUD EN VERZORGING

7.1 Reinigen van de pomp



OPMERKING

Na het verpompen van chloorhoudend zwembadwater of vloeistoffen die resten achterlaten, moet de pomp met schoon water worden doorgespoeld.

1. Reinig de aanzuigsleuf van de zuigvoet indien nodig met schoon water.

8 OPSLAG



OPMERKING

Bij gevaar voor vorst moet het systeem volledig geleegd en de pomp op een vorstveilige plek bewaarde worden.

9 VERWIJDEREN



Elektrische en elektronische apparaten horen niet bij het gewone afval, maar moeten afzonderlijk worden gerecycled!

Verpakking, apparaat en toebehoren zijn vervaardigd van materialen die voor hergebruik geschikt zijn. Verwijder deze daarom dienovereenkomstig.

10 HULP BIJ STORINGEN



GEVAAR!

Gevaar voor elektrische schok!

Bij werkzaamheden aan de pomp is er gevaar voor een elektrische schok.

- Haal bij werkzaamheden voor het verhelpen van storingen altijd eerst de stekker los.
- Laat een storing in de elektrische installatie verhelpen door een deskundig elektrotechnicus.

Storing	Mogelijke oorzaak	Oplossing
Motor draait niet.	Pomprotor geblokkeerd.	Verwijder de vervuiling aan de aanzuigzijde. Reinig met geschikt gereedschap via de opening aan de achterkant van de motorbehuizing.
	Thermische beveiliging over tot uitschakeling.	Wacht tot de thermische beveiliging de pomp weer inschakelt. Let op de maximale temperatuur van de te verpompen vloeistof. Laat de pomp nakijken.
	Geen netspanning aanwezig.	Controleer de zekeringen; laat de stroomvoorziening controleren door een deskundig elektrotechnicus.
	Vlotterschaakelaar schakelt niet bij stijgende waterstand.	Lever de pomp af bij een AL-KO onderhoudsdealer.
Pomp draait maar verpompt geen vloeistof.	Lucht aanwezig in pomphuis.	Ontlucht de pomp door deze schuin te houden.
	Verstopping in de aanzuigzijde.	Verwijder de vervuiling aan de aanzuigzijde.
	Drukleiding gesloten.	Open de drukleiding.
	Drukslang afgekend.	Breng de drukslang in orde.

Storing	Mogelijke oorzaak	Oplossing
Gepompte waterhoeveelheid is te klein	Slangdiameter te gering.	Gebruik een drukslang met grotere diameter.
	Verstopping in de aanzuigzijde.	Verwijder de vervuiling aan de aanzuigzijde.
	Hoogte pomptraject te groot.	Let op de max. pomptrajecthoogte, zie de technische gegevens!

**OPMERKING**

Neem contact op met onze deskundige klantenservice wanneer storingen niet kunnen worden verholpen.

11 KLANTENSERVICE/SERVICE CENTRE

Voor vragen over garantie, reparatie of reserveonderdelen kunt u contact opnemen met het dichtstbijzijnde AL-KO service centre.

Deze vindt u op internet op het volgende adres:
www.al-ko.com/service-contacts

12 GARANTIE

Eventueel binnen de wettelijke termijn voor aansprakelijkheid optredende materiaal- of fabricagefouten van het apparaat worden naar eigen oordeel door ons verholpen, hetzij door reparatie of door levering van een vervangend apparaat. De geldende termijn voor aansprakelijkheid hangt in elk geval af van de wetgeving in het land waarin het apparaat werd aangeschaft.

Onze garantie geldt alleen bij:

- naleving van deze gebruikershandleiding
- Deskundig gebruik
- Gebruik van originele reserveonderdelen

De garantie vervalt bij:

- Eigenhandig uitgevoerde reparatiepogingen
- Eigenhandig aangebrachte technische wijzigingen
- Gebruik voor andere doeleinden dan het gebruiksdoel

Van de garantie zijn uitgesloten:

- lakschade opgetreden als gevolg van normaal gebruik
- Slijtageonderdelen die op de reserveonderdelenkaart met een kader xxxxxx (x) zijn aangeduid

De garantietermijn begint bij de aanschaf door de eerste eindgebruiker. Maatgevend is daarbij de datum op de kassabon. Ga met deze garantieverklaring en de originele kassabon naar uw dealer of naar de dichtstbijzijnde klantenservice. Deze verklaring laat het vorderingsrecht van de koper jegens de verkoper wegens defecten aan het apparaat onverlet.

13 EG-VERKLARING VAN OVEREENSTEMMING

Wij verklaren hiermee dat dit product in de vorm die op de markt verkocht wordt, voldoet aan de eisen van de geharmoniseerde EU-richtlijnen en van de EU-veiligheidsnormen en aan de productspecifieke normen.

Product

Dompelpomp, elektrisch

Serienummer

G3023025

Type

TK 250 ECO

TS 400 ECO

Fabrikant

AL-KO Geräte GmbH

Ichenhauser Str. 14

D-89359 Kötz

EU-richtlijnen

2014/30/EU

2014/35/EU

2011/65/EU

Gemachtigde documentatie

Andreas Hedrich

Ichenhauser Str. 14

D-89359 Kötz

Geharmoniseerde normen

EN 60335-1:2012

EN 50636-2-41:2012

EN 62233:2008

EN 55014-1:2012

EN 55014-2:2016

EN 61000-3-2:2014

EN 61000-3-3:2014



2017

Kötz, 1-8-2017

Wolfgang Hergeth
Managing Director

TRADUCTION DE LA NOTICE D'UTILISATION ORIGINALE**Table des matières**

1	À propos de cette notice	34
1.1	Explications des symboles et des mentions	34
2	Description du produit	34
2.1	Aperçu produit (1)	34
2.2	Fonction	34
2.3	Protection thermique	34
2.4	Utilisation conforme	35
2.5	Éventuelles utilisations erronées	35
3	Consignes de sécurité	35
3.1	Sécurité électrique	36
4	Montage	37
4.1	Installer la conduite de pression (1)	37
5	Mise en service	37
5.1	Sécurité	37
6	Utilisation	38
6.1	Mettre la pompe en service (2)	38
6.2	Mettre la pompe hors service	38
6.3	Pompage au niveau d'eau résiduaire	38
7	Maintenance et entretien	39
7.1	Nettoyage de la pompe	39
8	Stockage	39
9	Élimination	39
10	Aide en cas de pannes	39
11	Service clients/après-vente	40
12	Garantie	41
13	Déclaration de conformité CE	41

1 À PROPOS DE CETTE NOTICE

- La version originale du manuel est la version allemande. Toute autre version linguistique est une traduction du manuel original.
- Lire impérativement la présente notice avec attention avant la mise en service. C'est la condition pour un travail sûr et une bonne maniabilité.
- Conserver toujours cette notice de manière à pouvoir la consulter facilement si vous avez besoin d'informations sur l'appareil.
- Si vous cédez l'appareil à un tiers, remettez-lui impérativement cette notice.
- Lire et respecter les consignes de sécurité et les avertissements de la présente notice.

1.1 Explications des symboles et des mentions



DANGER !

Indique une situation de danger immédiat qui, si elle n'est pas évitée, entraîne la mort, ou des blessures graves.



AVERTISSEMENT !

Indique une situation de danger potentiel qui, si elle n'est pas évitée, peut entraîner la mort, ou des blessures graves.



ATTENTION !

Indique une situation de danger potentiel qui, si elle n'est pas évitée, peut entraîner des blessures légères à moyennes.

ATTENTION !

Indique une situation qui, si elle n'est pas évitée, peut entraîner des dégâts matériels.



REMARQUE

Instructions spéciales pour une meilleure compréhension et maniabilité.

2 DESCRIPTION DU PRODUIT

Dans la présente notice d'utilisation sont décrits divers modèles de pompes. Identifiez votre modèle à l'aide de la plaque signalétique.

2.1 Aperçu produit (1)

N°	Pièce
1	Poignée de transport
2	Câble de raccordement
3	Câble interrupteur à flotteur
4	Corps de pompe
5	Embout mixte
6	Coude de raccordement
7	Orifice d'aspiration
8	Interrupteur à flotteur

2.2 Fonction

La pompe aspire directement le liquide refoulé via l'orifice d'aspiration et l'achemine jusqu'à la sortie de pompe. Elle est mise en et hors service par un interrupteur à flotteur.

2.3 Protection thermique

La pompe est équipée d'un interrupteur de protection thermique qui met le moteur hors service en cas de surchauffe. La pompe redémarre automatiquement après une phase de refroidissement d'env. 15 à 20 minutes.

Exploitez uniquement la pompe lorsqu'elle est entièrement immergée.

2.4 Utilisation conforme

La pompe est destinée pour l'usage privé dans la maison et le jardin. Elle peut uniquement être exploitée dans le respect des limites d'utilisation conformes aux caractéristiques techniques.

La pompe est idéale pour :

- évacuer l'eau lors d'inondations
- le transvasement ou la vidange de conteneurs (par ex. piscines)
- le soutirage d'eau dans les puits ou les fosses
- évacuer l'eau des drainages et des puisards.
 - uniquement pour la pompe TS 400 ECO

La pompe est uniquement conçue pour acheminer les liquides suivants :

- eau claire, eau de pluie
- eau chlorée (par ex. piscines)
- eau sanitaire
- eau résiduaire avec un pourcentage de matières en suspension de max. 5 % et un diamètre de particules de max. 30 mm.
 - uniquement pour la pompe TS 400 ECO

Toute autre utilisation ou toute utilisation dépassant ce cadre est considérée comme non conforme.

2.5 Éventuelles utilisations erronées

La pompe ne peut pas être utilisée de manière continue. Elle n'est pas adaptée pour le transport :

- de l'eau potable
- de l'eau salée
- des denrées alimentaires
- des agents agressifs ou des produits chimiques
- des liquides corrosifs, combustibles, explosifs ou gazeux
- des liquides à température supérieure à 35 °C
- de l'eau sableuse ou de liquides abrasifs.
 - Uniquement pour la pompe TK 250 ECO

3 CONSIGNES DE SÉCURITÉ**AVERTISSEMENT !****Risque de blessures**

Les défauts et la mise hors service des dispositifs de sécurité et de protection peuvent entraîner de graves blessures.

- Faites réparer les dispositifs de sécurité et de protection défectueux.
- Ne mettez jamais les dispositifs de sécurité et de protection hors service.

- Ne jamais lever, transporter ou fixer la pompe par son câble de raccordement.
- Les modifications ou transformations du propre chef du client sont interdites sur la pompe.
- Utilisez la pompe et la rallonge de câble uniquement s'ils sont en parfait état de fonctionnement. Les pompes endommagées ne doivent pas être mises en service.

- Cette pompe peut être utilisée par les enfants à partir de 8 ans ainsi que par ailleurs, par des personnes ayant des capacités physiques, sensorielles ou mentales réduites ou un manque d'expérience et de connaissances si elles sont sous surveillance ou ont été instruites quant à l'utilisation sûre de la pompe et compris les risques en résultant. Il est interdit aux enfants de jouer avec la pompe. Le nettoyage et la maintenance par l'utilisateur ne peuvent être réalisés par des enfants sans surveillance.
- Les personnes soumises à des limitations physiques très fortes et complexes peuvent avoir des besoins dépassant le cadre des instructions décrites ici.
- Respectez une distance de sécurité avec les animaux, et éteignez la pompe lorsque des animaux s'approchent.

3.1 Sécurité électrique



DANGER !

Danger en cas de contact avec des pièces sous tension !

Un défaut sur la pompe ou sur le câble de rallonge peut entraîner de graves blessures !

- Débranchez la fiche immédiatement du secteur.
 - Branchez l'appareil via un disjoncteur de protection FI avec un courant de fuite nominal < 30 mA.
- Si des personnes se trouvent dans les piscines ou les plans d'eau, il est interdit d'utiliser la pompe.
 - La tension secteur domestique doit être conforme aux données de la tension secteur indiquées dans les caractéristiques techniques, ne pas utiliser d'autres tensions d'alimentation.

- La pompe ne doit être utilisée que sur un équipement électrique conforme à la norme DIN/VDE 0100, Parties 737, 738 et 702. Pour assurer la protection électrique, il faut installer un disjoncteur de protection de câble de 10 A et un disjoncteur différentiel dont le courant de fuite nominal est de 10/30 mA.
- N'utiliser que les rallonges de câble prévues pour un usage en extérieur avec une section minimale de 1,5 mm². Toujours dérouler entièrement les tambours de câble.
- Il est interdit d'utiliser des rallonges de câble endommagées ou fragiles.
 - Avant chaque mise en service, contrôlez l'état de votre rallonge de câble.

4 MONTAGE

4.1 Installer la conduite de pression (1)

1. Visser le coude de raccordement (6) à la sortie de pompe.
2. Visser l'embout mixte (5) au coude de raccordement.
3. Fixer le flexible sur l'embout mixte.



REMARQUE

L'embout mixte peut être coupé conformément au raccord de flexible sélectionné. Utilisez le plus grand diamètre de flexible possible.

5 MISE EN SERVICE

5.1 Sécurité

ATTENTION !

Danger d'inondation !

En cas de dysfonctionnements sur la pompe, de l'eau peut fuir et entraîner des dommages consécutifs par inondation.

- Évitez par le biais de mesures adaptées que les défauts relatifs à la pompe entraînent des dommages suite à des inondations.
- Exploitez la pompe accrochée par un câble ou veillez à une position sûre de la pompe.
- Exploitez uniquement la pompe lorsqu'elle est entièrement immergée.
- Veillez à un écart suffisant avec le fond
- Ne faites jamais fonctionner la pompe contre une conduite sous pression fermée.
- Pour les fosses, veillez à toujours avoir des dimensions suffisantes.
- Couvrez toujours les fosses de sorte que l'on puisse marcher dessus.

6 UTILISATION

6.1 Mettre la pompe en service (2)

ATTENTION !

Risque d'endommagement de l'appareil !

La pompe ne peut pas aspirer de corps solides. Le sable et les autres matières abrasives contenues dans le liquide refoulé détruisent la pompe.

- Veillez à ce qu'aucun corps solide ne puisse parvenir dans le liquide refoulé.



REMARQUE

En cas de sol pierreux, sableux ou boueux, utilisez une plaque adéquate assurant une position sûre à la pompe.

1. Dérouler entièrement le câble d'alimentation électrique.
2. Assurer que les connecteurs électriques sont installés dans la zone hors de portée des inondations.
3. Modifier la position de serrage et régler individuellement les points d'enclenchement de l'interrupteur à flotteur (8).
4. Fixer le câble de l'interrupteur à flotteur en le bloquant sur le corps de pompe. Longueur de câble conseillée de l'interrupteur à flotteur : env. 120 mm.
5. Plonger lentement la pompe immergée dans le liquide refoulé. Tenir alors la pompe immergée en position oblique afin que l'air renfermé puisse s'échapper.
6. Brancher la fiche réseau dans la prise.
 - La pompe immergée démarre automatiquement par le biais de l'interrupteur à flotteur lorsqu'elle atteint un niveau d'eau défini et elle s'arrête lorsque le niveau d'eau baisse au-dessous de la hauteur d'arrêt.

6.2 Mettre la pompe hors service

1. Débrancher la fiche secteur de la prise de courant.

6.3 Pompage au niveau d'eau résiduaire

ATTENTION !

Risque d'endommagement de l'appareil !

Lors du pompage, il y a un risque que la pompe ne marche à sec et que des dommages sur l'appareil se produisent.

- Surveillez continuellement le niveau d'eau résiduaire lors du pompage avec la pompe et évitez que la pompe ne marche à sec.
- Mettez la pompe hors service en débranchant la prise secteur après avoir atteint le niveau d'eau résiduaire.

Pour pomper au niveau d'eau résiduaire, il faut actionner manuellement l'interrupteur à flotteur :

1. Débrancher la fiche secteur de la prise de courant.
2. Poser l'interrupteur à flotteur vers le haut et le fixer.
3. Brancher la fiche réseau dans la prise. La pompe se met en service et commence à acheminer.



REMARQUE

Si le niveau d'eau résiduaire n'est pas atteint, la pompe aspire de l'air. Dans ce cas, il faut purger la pompe à niveau d'eau croissant et avant une nouvelle exploitation.

7 MAINTENANCE ET ENTRETIEN

7.1 Nettoyage de la pompe



REMARQUE

La pompe doit être rincée à l'eau claire après un acheminement d'eau chlorée ou de liquides laissant des résidus dans l'appareil.

1. Si nécessaire, nettoyer l'orifice d'aspiration du pied d'aspiration avec de l'eau claire.

8 STOCKAGE



REMARQUE

En cas de risque de gel, le système doit être entièrement purgé et la pompe rangée dans un lieu à l'abri du gel.

9 ÉLIMINATION

Les appareils électriques et électroniques ne doivent pas être jetés aux ordures ménagères, mais être triés avant leur mise au rebut !

L'emballage, l'appareil et les accessoires sont fabriqués en matériaux recyclables et doivent être éliminés de manière adéquate.

10 AIDE EN CAS DE PANNES



DANGER !

Risque d'électrocution !

Lors des travaux sur la pompe, il y a risque de recevoir un choc électrique.

- Débrancher la fiche secteur avant tous les travaux d'élimination des défauts.
- Faire éliminer les défauts de l'installation par un électricien qualifié.

Panne	Causes possibles	Remède
Le moteur ne fonctionne pas.	La roue de roulement est bloquée.	Éliminer les résidus dans la zone d'aspiration. Nettoyer à l'aide d'un outil adapté par l'ouverture située à l'arrière du carter du moteur.
	L'interrupteur thermique a mis la pompe hors service.	Patienter jusqu'à ce que l'interrupteur thermique remette la pompe en service. Noter la température maximale du liquide refoulé. Faire contrôler la pompe.
	Pas de tension secteur disponible.	Contrôler les fusibles, faire contrôler l'alimentation électrique par un électricien qualifié.
La pompe est en service, mais n'achemine pas.	L'interrupteur à flotteur ne commute pas lorsque le niveau d'eau augmente.	Envoyer la pompe à un centre de service AL-KO.
	Air contenu dans le corps de pompe.	Purger la pompe en la tenant obliquement.
	Engorgement sur le côté d'aspiration.	Éliminer les résidus dans la zone d'aspiration.
	Conduite de pression fermée.	Ouvrir la conduite de pression.
	Flexible de pression tordu.	Tendre le flexible de pression.

Panne	Causes possibles	Remède
Volume d'acheminement trop bas	Diamètre de flexible trop petit.	Utiliser un flexible de pression plus grand.
	Engorgement sur le côté d'aspiration.	Éliminer les résidus dans la zone d'aspiration.
	Hauteur de refoulement trop grande.	Prendre en compte la hauteur maximale de refoulement, voir les caractéristiques techniques !

**REMARQUE**

Si les dysfonctionnements ne peuvent être corrigés, veuillez vous adresser à notre service clientèle compétent.

11 SERVICE CLIENTS/APRÈS-VENTE

En cas de questions portant sur la garantie, les réparations ou les pièces de rechange, contacter le service de maintenance AL-KO le plus proche de chez vous.

Vous le trouverez à l'adresse suivante sur Internet :

www.al-ko.com/service-contacts

12 GARANTIE

Pendant la période légale de garantie contre les vices de fabrication, nous éliminons par réparation ou remplacement, selon notre choix, tout défaut de matériau ou de fabrication survenu sur l'appareil. La durée de prescription dépend de la législation respective en vigueur dans le pays où a été acheté l'appareil.

Notre garantie s'applique seulement en cas :

- de respect du présent manuel d'utilisation,
- d'utilisation correcte,
- d'utilisation de pièces de rechange d'origine.

La garantie ne s'applique pas en cas :

- de tentatives de réparation par l'utilisateur,
- de modifications techniques par l'utilisateur,
- d'utilisation non conforme.

Sont exclues de la garantie :

- les détériorations de la peinture dues à une usure normale,
- les pièces d'usure qui figurent en encadré sur la carte des pièces de rechange [xxxxxx (x)].

La période de garantie commence à courir au moment de l'achat par le premier utilisateur final. La date d'achat figurant sur la preuve d'achat fait foi. Veuillez vous adresser à votre revendeur ou bien au point de service après-vente agréé le plus proche, en présentant cette déclaration et la preuve d'achat. Les droits légaux de l'acheteur vis-à-vis du vendeur en cas de défaut ne sont pas affectés par cette déclaration.

13 DÉCLARATION DE CONFORMITÉ CE

Nous déclarons par la présente que ce produit, sous la forme mise sur le marché, répond aux dispositions des directives UE harmonisées, des normes de sécurité de l'UE et des normes spécifiques aux produits.

Produit

Pompe immergée, électrique

Numéro de série

G3023025

Fabricant

AL-KO Geräte GmbH
Ichenhauser Str. 14
D-89359 Kötz

Responsable de la documentation

Andreas Hedrich
Ichenhauser Str. 14
D-89359 Kötz

Type

TK 250 ECO
TS 400 ECO

Directives UE

2014/30/EU
2014/35/EU
2011/65/EU

Normes harmonisées

EN 60335-1:2012
EN 50636-2-41:2012
EN 62233:2008
EN 55014-1:2012
EN 55014-2:2016
EN 61000-3-2:2014
EN 61000-3-3:2014



2017

Kötz, 01/08/2017

Wolfgang Hergeth
Directeur général

TRADUZIONE DEL MANUALE PER L'USO ORIGINALE**Sommario**

1	Istruzioni per l'uso	43
1.1	Descrizione dei simboli e parole segnaletiche	43
2	Descrizione del prodotto	43
2.1	Panoramica prodotto (1).....	43
2.2	Funzione.....	43
2.3	Termoprotezione	43
2.4	Utilizzo conforme alla destinazione	44
2.5	Possibile uso errato	44
3	Indicazioni di sicurezza	44
3.1	Sicurezza elettrica	45
4	Montaggio	46
4.1	Montaggio del tubo di mandata (1).....	46
5	Messa in funzione	46
5.1	Sicurezza.....	46
6	Utilizzo	47
6.1	Accensione della pompa (2).....	47
6.2	Spegnimento della pompa.....	47
6.3	Pompaggio fino al livello d'acqua residuo	47
7	Manutenzione e cura	48
7.1	Pulizia della pompa	48
8	Conservazione	48
9	Smaltimento	48
10	Supporto in caso di anomalie	48
11	Servizio clienti/Assistenza	49
12	Garanzia	50
13	Dichiarazione di conformità CE	50

1 ISTRUZIONI PER L'USO

- Le istruzioni per l'uso originali sono quelle in tedesco. Tutte le altre varianti linguistiche sono traduzioni delle istruzioni per l'uso originali.
- Prima della messa in funzione, leggere attentamente queste istruzioni per l'uso. È il presupposto per lavorare in modo sicuro e per una gestione regolare.
- Conservare le presenti istruzioni per l'uso in maniera da potervi leggere, qualora si rendesse necessaria, un'informazione a proposito dell'apparecchio.
- Consegnare l'apparecchio ad altre persone solo insieme alle presenti istruzioni per l'uso.
- Attenersi alle indicazioni di sicurezza e alle avvertenze contenute nelle presenti istruzioni per l'uso.

1.1 Descrizione dei simboli e parole segnaletiche



PERICOLO!

Mostra una situazione pericolosa imminente che ha come conseguenza la morte o una seria lesione se non viene evitata.



ATTENZIONE!

Mostra una situazione potenzialmente pericolosa che, se non viene evitata, ha come conseguenza la morte o una seria lesione.



CAUTELA!

Mostra una situazione potenzialmente pericolosa che, se non viene evitata, ha come conseguenza una leggera o media lesione.

ATTENZIONE!

Mostra una situazione che, se non viene evitata, potrebbe avere come conseguenza dei danni materiali.



AVVISO

Indicazioni speciali volte a migliorare la comprensione e l'uso.

2 DESCRIZIONE DEL PRODOTTO

Nel presente manuale per l'uso vengono descritti diversi modelli di pompe. Identificare il proprio modello sulla base della targhetta dati.

2.1 Panoramica prodotto (1)

N.	Componente
1	Maniglia di trasporto
2	Cavo di collegamento
3	Cavo interruttore a galleggiante
4	Corpo pompa
5	Adattatore combinato
6	Squadretta di collegamento
7	Fessure d'aspirazione
8	Interruttore a galleggiante

2.2 Funzione

La pompa aspira il liquido direttamente attraverso le fessure di aspirazione e lo convoglia sull'uscita. Viene accesa e spenta per mezzo di un interruttore a galleggiante.

2.3 Termoprotezione

La pompa è dotata di un interruttore di termoprotezione che spegne il motore in caso di surriscaldamento. Dopo una fase di raffreddamento di circa 15-20 minuti, la pompa si riattiva automaticamente.

Utilizzare la pompa solo se è completamente immersa.

2.4 Utilizzo conforme alla destinazione

La pompa è destinata all'uso privato in casa e in giardino. Deve essere utilizzata esclusivamente nell'ambito dei limiti imposti in conformità ai dati tecnici.

La pompa è adatta a:

- drenaggio in caso di allagamenti
- travaso e svuotamento di serbatoi (p.e. piscine)
- prelievo d'acqua da fontane e pozzetti
- prosciugamento di scarichi e pozzi drenanti.
 - solo per pompa TS 400 ECO

La pompa è indicata esclusivamente per convogliare i seguenti liquidi:

- acqua pulita, acqua piovana
- acqua clorosa (ad es. piscine)
- acqua sanitaria
- reflui con max. 5% di solidi in sospensione e una granulometria di max. 30 mm di diametro.
 - solo per pompa TS 400 ECO

Un utilizzo diverso o ulteriore non viene considerato conforme alla destinazione d'uso.

2.5 Possibile uso errato

La pompa non deve essere utilizzata in esercizio permanente. Non è adatta a convogliare:

- acqua potabile
- acqua salata
- generi alimentari
- liquidi aggressivi, prodotti chimici
- liquidi corrosivi, infiammabili, esplosivi o effervescenti
- liquidi a temperature superiori a 35 °C
- acqua sabbiosa e liquidi abrasivi.
 - solo per pompa TK 250 ECO

3 INDICAZIONI DI SICUREZZA



ATTENZIONE!

Pericolo di infortunio!

Difetti e dispositivi di protezione e di sicurezza disattivati possono causare lesioni gravi.

- Far riparare i dispositivi di sicurezza e di protezione difettosi.
- Non disattivare mai i dispositivi di sicurezza e di protezione.

- Mai sollevare, trasportare o fissare la pompa per il cavo di collegamento.
- Si fa divieto di variazioni o modifiche arbitrarie della pompa.
- Utilizzare la pompa e il cavo di prolunga solo se in stato tecnico ineccepibile. Non utilizzare pompe danneggiate.

- Questa pompa può essere utilizzata da bambini di età superiore a 8 anni e da persone con capacità fisiche, sensoriali o mentali ridotte o con mancanza di esperienza e conoscenza se sono sorvegliati o informati sull'uso sicuro della pompa e comprendono i rischi che ne derivano. I bambini non devono giocare con la pompa. Pulizia e manutenzione da parte dell'utente non devono essere eseguite da bambini senza sorveglianza.
- Le persone con limitazioni molto forti e complesse possono avere altre esigenze oltre alle istruzioni qui descritte.
- Mantenere una distanza di sicurezza dagli animali o spegnere la pompa quando si avvicinano animali.

3.1 Sicurezza elettrica



PERICOLO!

Pericolo in caso di contatto con parti in tensione!

Un difetto della pompa o del cavo di prolunga può causare gravi infortuni.

- Scollegare immediatamente la spina dalla rete elettrica.
 - Collegare l'apparecchio con un interruttore salvavita dotato di corrente di guasto nominale < 30 mA.
- Se all'interno della piscina o nel laghetto sono presenti delle persone è proibito mettere in funzione la pompa.
 - La tensione della rete domestica deve coincidere con i dati della tensione di rete indicati nei Dati tecnici; non utilizzare una tensione di alimentazione diversa.
 - La pompa può essere utilizzata solo su un dispositivo conforme a DIN/VDE 0100, parte 737, 738 e 702. Per sicurezza devono essere installati un interruttore automatico di linea da 10 A e un interruttore differenziale con una corrente di guasto nominale di 10/30 mA.

- Utilizzare solo cavi di prolunga previsti per l'uso all'aperto - sezione minima 1,5 mm². Srotolare sempre completamente il tamburo avvolgicavo.
- Non devono essere utilizzati cavi di prolunga danneggiati o fragili.
 - Prima di mettere in funzione l'apparecchio controllare lo stato del proprio cavo di prolunga.

4 MONTAGGIO

4.1 Montaggio del tubo di mandata (1)

1. Avvitare la squadretta di collegamento (6) nell'uscita della pompa.
2. Avvitare il nippolo combinato (5) nella squadretta di collegamento.
3. Fissare il tubo nel nippolo combinato.



AVVISO

Il nippolo combinato può essere tagliato in base all'attacco scelto per il tubo flessibile. Utilizzare un tubo flessibile con il diametro maggiore possibile.

5 MESSA IN FUNZIONE

5.1 Sicurezza

ATTENZIONE!

Pericolo di allagamento!

In caso di malfunzionamenti sulla pompa, l'acqua può sfuggire e causare danni da allagamenti.

- Tramite provvedimenti adeguati, impedire che, in caso di anomalie sulla pompa, possano verificarsi danni conseguenti dovuti ad allagamenti.

- Azionare la pompa appendendo una corda o accertarsi che la pompa sia sicura.
- Utilizzare la pompa solo se è completamente immersa.
- Accertarsi che ci sia una distanza sufficiente dal sottofondo.
- Non far funzionare la pompa contro un tubo di mandata chiuso.
- Nel caso di pozzetti, accertarsi sempre che il dimensionamento sia sufficiente.
- Coprire sempre i pozzetti in modo che siano pedonabili.

6 UTILIZZO

6.1 Accensione della pompa (2)

ATTENZIONE!

Rischio di danni alle apparecchiature!

La pompa non deve aspirare corpi solidi. Sabbia o altri materiali abrasivi nel fluido possono rovinare la pompa.

- Accertarsi che nessun corpo solido si avvicini al liquido.



AVVISO

In caso di sostrato fangoso, sabbioso o pietroso, utilizzare una piattaforma adatta per conferire stabilità alla pompa.

1. Avvolgere completamente il cavo di alimentazione.
2. Assicurarsi che i collegamenti elettrici a spina vengano collocati in una zona sicura da allagamento.
3. Cambiare la posizione di bloccaggio e impostare singolarmente i punti di commutazione dell'interruttore a galleggiante (8).
4. Il cavo dell'interruttore a galleggiante è fissato al corpo della pompa. Lunghezza cavo raccomandata per l'interruttore a galleggiante ca. 120 mm.
5. Immergere lentamente la pompa nel liquido da pompare. Nel far questo, mantenere la pompa leggermente inclinata per fare in modo che l'aria eventualmente inclusa possa sfatarsi.
6. Inserire la spina nella presa.
 - Una volta raggiunto un determinato livello dell'acqua la pompa sommersa si accende automaticamente per mezzo dell'interruttore a galleggiante e torna spegnersi nel caso in cui il livello dell'acqua scenda all'altezza di spegnimento.

6.2 Spegnimento della pompa

1. Sfilare il connettore dalla presa.

6.3 Pompaggio fino al livello d'acqua residuo

ATTENZIONE!

Rischio di danni alle apparecchiature!

Quando si pompa, esiste il rischio che la pompa si asciughi causando danni al dispositivo.

- Per evitare che la pompa possa funzionare a secco, monitorare costantemente la pompa durante il pompaggio fino al livello d'acqua residuo.
- Sfilando il connettore di rete, mettere la pompa fuori servizio al raggiungimento del livello d'acqua residuo.

Per pompare fino al livello d'acqua residuo l'interruttore a galleggiante deve essere azionato manualmente:

1. Sfilare il connettore dalla presa.
2. Posizionare l'interruttore a galleggiante verso l'alto e fissarlo.
3. Inserire la spina nella presa. La pompa si attiva inizia a pompare.



AVVISO

Qualora si raggiunga un livello dell'acqua inferiore a quello residuo, la pompa aspira aria. In questo caso la pompa deve essere sfatata qualora il livello dell'acqua cresca e prima di essere rimessa in funzione.

7 MANUTENZIONE E CURA

7.1 Pulizia della pompa



AVVISO

Dopo aver pompato acqua clorosa di piscina o liquidi che lasciano residui la pompa deve essere risciacquata con acqua pulita.

1. In caso di necessità, pulire le fessure di aspirazione del piede aspirante con acqua pulita.

8 CONSERVAZIONE



AVVISO

In caso di danni da gelo, il sistema deve essere completamente scaricato e la pompa deve essere conservata in un luogo al riparo dal gelo.

9 SMALTIMENTO



Le apparecchiature elettriche ed elettroniche non appartengono ai rifiuti domestici, ma devono essere portati presso una raccolta o smaltimento dei rifiuti separati!

L'imballo, l'apparecchio e gli accessori sono stati prodotti con materiali riciclabili, pertanto devono essere smaltiti di conseguenza.

10 SUPPORTO IN CASO DI ANOMALIE



PERICOLO!

Pericolo di folgorazione!

Quando si lavora sulla pompa, esiste un rischio di scossa elettrica.

- Prima di tutti i lavori per l'eliminazione di anomalie sfilare il connettore.
- Incaricare un elettricista qualificato di eliminare i vizi dell'impianto elettrico.

Anomalia	Possibile causa	Rimedio
Il motore non parte.	Girante bloccata.	Rimuovere la sporcizia nell'area di aspirazione. Pulire con uno strumento adatto attraverso l'apertura posteriore del carter motore.
	Il termointerruttore è scattato.	Attendere fino a che l'interruttore termico riattiva la pompa. Attenzione alla temperatura massima del liquido pompato. Far controllare la pompa.
	Non è presente tensione di rete.	Controllare i fusibili, far controllare l'alimentazione elettrica da un elettricista qualificato.
La pompa gira, ma non pompa.	L'interruttore a galleggiante non scatta al crescere del livello dell'acqua.	Inviare la pompa a un centro di assistenza AL-KO.
	Aria nel corpo della pompa.	Sfiatare la pompa tenendola inclinata.
	Ostruzione sul lato aspirazione.	Rimuovere la sporcizia nell'area di aspirazione.
	Tubo di mandata chiuso.	Aprire il tubo di mandata.
	Tubo di mandata piegato.	Distendere il tubo di mandata.

Anomalia	Possibile causa	Rimedio
Quantità pompata troppo esigua	Diametro tubo troppo piccolo.	Utilizzare un tubo di mandata più grande.
	Ostruzione sul lato aspirazione.	Rimuovere la sporcizia nell'area di aspirazione.
	Altezza di mandata eccessiva.	Attenzione all'altezza di mandata max., ved. dati tecnici!

**AVVISO**

In caso di anomalie non eliminabili si prega di rivolgersi al nostro servizio clienti competente.

11 SERVIZIO CLIENTI/ASSISTENZA

In caso di domande sulla garanzia, la riparazione o i pezzi di ricambio, rivolgersi al centro di assistenza AL-KO più vicino.

Per reperirlo, consultare il sito Internet all'indirizzo:

www.al-ko.com/service-contacts

12 GARANZIA

Elimineremo - a nostra discrezione tramite riparazione o consegna sostitutiva - eventuali difetti di produzione o del materiale dell'apparecchio entro i termini di prescrizione previsti dalla legge per i diritti di ricorso per vizi della cosa. I termini di prescrizione dipendono dalla normativa in vigore nel paese in cui l'apparecchio è stato acquistato.

I termini della garanzia valgono solo nei casi seguenti:

- Osservare le presenti istruzioni per l'uso
- Trattamento corretto
- Utilizzare parti di ricambio originali

La garanzia decade nei casi seguenti:

- Tentativi di riparazione in proprio
- Modifiche tecniche eseguite in proprio
- Uso non conforme alla destinazione

Sono esclusi dalla garanzia:

- danni della vernice da ricondurre alla normale usura
- Parti usurabili che sono contraddistinte sulla scheda ricambi xxxxxx (x) con telaio

Il periodo di garanzia inizia con l'acquisto da parte del primo consumatore finale. Fondamentali sono la data e la ricevuta di acquisto. Rivolgersi al proprio rivenditore o al centro di assistenza autorizzato più vicino presentando la presente garanzia e la ricevuta di acquisto originale. La presente dichiarazione di garanzia non altera i diritti derivanti da vizi del prodotto spettanti per legge all'acquirente nei confronti del venditore.

13 DICHIARAZIONE DI CONFORMITÀ CE

A questo mezzo dichiariamo che questo prodotto nella forma distribuita sul mercato soddisfa i requisiti delle direttive UE, degli standard di sicurezza UE e degli standard specifici di prodotto armonizzati.

Prodotto

Pompa sommersa, elettrica
Numero seriale
 G3023025

Costruttore

AL-KO Geräte GmbH
 Ichenhauser Str. 14
 D-89359 Kötz

Rappresentante autorizzato della documentazione

Andreas Hedrich
 Ichenhauser Str. 14
 D-89359 Kötz

Tipo

TK 250 ECO
 TS 400 ECO

Direttive UE

2014/30/EU
 2014/35/EU
 2011/65/EU

Norme armonizzate

EN 60335-1:2012
 EN 50636-2-41:2012
 EN 62233:2008
 EN 55014-1:2012
 EN 55014-2:2016
 EN 61000-3-2:2014
 EN 61000-3-3:2014



2017

Kötz, 01/08/2017

Wolfgang Hergeth
 Managing Director

PREVOD ORIGINALNIH NAVODIL**Kazalo vsebine**

1	K tem navodilom za uporabo	52
1.1	Razlaga znakov in opozorilne besede.....	52
2	Opis izdelka	52
2.1	Pregled izdelka (1)	52
2.2	Namen	52
2.3	Termična zaščita	52
2.4	Namenska uporaba	52
2.5	Možna napačna raba.....	53
3	Varnostni napotki	53
3.1	Električna varnost.....	54
4	Montaža	55
4.1	Montaža tlačnega voda (1).....	55
5	Zagon.....	55
5.1	Varnost	55
6	Upravljanje	56
6.1	Vklop črpalke (2)	56
6.2	Izklop črpalke	56
6.3	Izčrpavanje in raven preostale vode.....	56
7	Vzdrževanje in nega	57
7.1	Čiščenje črpalke	57
8	Skladiščenje.....	57
9	Odstranjevanje.....	57
10	Pomoč pri motnjah	57
11	Servisna služba/servis	58
12	Garancija	59
13	Izjava ES o skladnosti.....	59

1 K TEM NAVODILOM ZA UPORABO

- Nemška različica je izvirnik navodil za uporabo. Različice v vseh drugih jezikih so prevodi originalnih navodil za uporabo.
- Pred zagonom obvezno temeljito preberite ta navodila za uporabo. To je pogoj za varno delo in nemoteno delovanje.
- Navodila za uporabo vedno hranite tako, da jih lahko uporabite, kadar boste potrebovali informacije o napravi.
- Napravo izročite drugim osebam samo skupaj s temi navodili za uporabo.
- Preberite in upoštevajte varnostne napotke in opozorila v teh navodilih za uporabo.

1.1 Razlaga znakov in opozorilne besede



NEVARNOST!

Označuje neposredno nevarno situacijo, ki bo ob neupoštevanju opozorila povzročila smrt ali hude telesne poškodbe.



OPOZORILO!

Označuje možno nevarno situacijo, ki lahko ob neupoštevanju opozorila povzroči smrt ali hude telesne poškodbe.



PREVIDNO!

Označuje možno nevarno situacijo, ki lahko ob neupoštevanju opozorila povzroči manjše ali zmerne telesne poškodbe.

POZOR!

Označuje situacijo, ki lahko ob neupoštevanju opozorila povzroči materialno škodo.



NAPOTEK

Posebni napotki za boljše razumevanje in ravnanje.

2 OPIS IZDELKA

V teh navodilih za uporabo so opisani različni modeli črpalk. Svoj model preverite s pomočjo tipske tablice.

2.1 Pregled izdelka (1)

Št.	Sestavni del
1	Ročaj za prijemanje
2	Napajalni kabel
3	Kabel stikala s plovcem
4	Ohišje črpalke
5	Kombinirana spojka
6	Priključno koleno
7	Sesalne reže
8	Stikalo s plovcem

2.2 Namen

Črpalka neposredno sesa črpno sredstvo skozi sesalne reže in ga črpa na izhod črpalke. Vklaplja in izklaplja se preko stikala s plovcem.

2.3 Termična zaščita

Črpalka je opremljena z zaščitnim termičnim stikalom, ki izklopi motor v primeru pregrevanja. Po hlajenju približno 15–20 minut se črpalka samodejno znova vklopi.

Črpalko uporabljajte samo, če je popolnoma potopljena.

2.4 Namenska uporaba

Črpalka je namenjena zasebni uporabi v gospodinjstvu in na vrtu. Uporabljajte jo lahko izključno v okviru omejitev v skladu s tehničnimi podatki.

Črpalka je primerna za:

- odvodnjavanje poplavljenih območij,
- prečrpavanje in izčrpavanje vsebnikov (npr. bazenov),
- zajemanje vode iz vodnjaka in jaškov,
- odvodnjavanje drenažnih in ponikalnih jaškov.
 - samo pri črpalki TS 400 ECO

Črpalka je primerna izključno za črpanje naslednjih tekočin:

- čista voda, deževnica,
- klorirana voda (npr. bazeni),
- sanitarna voda,
- umazana voda z maks. 5 % trdnih delcev in premerom zrn maks. 30 mm.
 - samo pri črpalki TS 400 ECO

Drugačna uporaba oziroma uporaba izven tukaj opisane velja za neustrezno.

2.5 Možna napačna raba

Črpalka ne sme dolgotrajno neprekinjeno delovati. Ni primerna za črpanje:

- pitne vode,
- slane vode
- pijač,
- agresivnih sredstev, kemikalij,
- jedkih, vnetljivih, eksplozivnih ali hlapljivih tekočin,
- tekočin s temperaturo več kot 35 °C,
- vode z vsebnostjo peska in abrazivnih tekočin.
 - Samo pri črpalki TK 250 ECO

3 VARNOSTNI NAPOTKI



OPOZORILO!

Nevarnost telesnih poškodb

Okvarjene in izklopljene varnostne naprave in zaščite lahko povzročijo hude telesne poškodbe.

- Okvarjene varnostne naprave in zaščite oddajte v popravilo.
- Varnostnih naprav in zaščite nikoli ne izklaplajte.

- Črpalke nikoli ne dvigujte, ne prenašajte in ne pritrjujte s pomočjo napajalnega kabla.
- Samovoljno spreminjanje in predelovanje črpalke je prepovedano.
- Črpalko in podaljšek uporabljajte samo v tehnično brezhibnem stanju. Poškodovanih črpalk ne smete uporabljati.

- To črpalko lahko otroci, stari 8 let in več, ter osebe z zmanjšanimi telesnimi, čutilnimi in duševnimi sposobnostmi ali s pomanjkanjem izkušenj in znanja uporabljajo samo pod nadzorom ali če so poučene o varni uporabi črpalk in s tem povezanih nevarnostih. Otroci se ne smejo igrati s črpalko. Otroci ne smejo brez nadzora izvajati čiščenja in uporabniškega vzdrževanja.
- Potrebe oseb z zelo velikimi in kompleksnimi omejitvami morda presegajo tukaj opisane napotke.
- Ohranite varno razdaljo do živali ali izklopite črpalko, ko se živali približujejo.

3.1 Električna varnost



NEVARNOST!

Nevarnost pri dotikanju delov pod napetostjo!

Okvara črpalke ali podaljševalnega kabla lahko povzroči hude telesne poškodbe!

- Takoj izključite vtič iz omrežja.
 - Napravo priključite preko zaščitnega FI-stikala z nazivnim okvarnim tokom < 30 mA.
- Črpalke ni dovoljeno uporabljati, če se v bazenu ali ribniku nahajajo osebe.
 - Hišna omrežna napetost mora ustrezati podatkom o omrežni napetosti v tehničnih podatkih; ne uporabljajte drugačnega napajanja.
 - Črpalko lahko uporabljate samo z električno opremo v skladu s standardom DIN/VDE 0100, del 737, 738 in 702. Za zaščito morate vgraditi glavno zaščitno stikalo 10 A ter zaščitno stikalo na okvarni tok z nazivnim okvarnim tokom 10/30 mA.

- Uporabljajte izključno podaljševalne kable, ki so predvideni za uporabo na prostem – z minimalnim prerezom 1,5 mm². Kabel vedno odvijte v celoti s kabskega bobna.
- Poškodovanih ali prelomljenih podaljševalnih kablov ni dovoljeno uporabljati.
 - Pred vsakim zagonom preverite stanje podaljševalnega kabla.

4 MONTAŽA

4.1 Montaža tlačnega voda (1)

1. Privijte priključni kotnik (6) v izhod črpalke.
2. Privijte kombinirano spojko (5) v priključni kotnik.
3. Pritrdite cev na kombinirano spojko.



NAPOTEK

Kombinirano spojko lahko odrežete skladno z izbranim priključkom za cev. Uporabite največji možni premer cevi.

5 ZAGON

5.1 Varnost

POZOR!

Nevarnost poplavljanja!

Pri motnjah na črpalke lahko izteka voda in poplavljanje lahko povzroči posledično škodo.

- Z ustreznimi ukrepi preprečite posledice zaradi poplavljanja v primeru okvare črpalke.
- Črpalke naj med delovanjem visi na vrvi ali pazite na varno postavitve črpalke.
- Črpalke uporabljajte samo, če je črpalke popolnoma potopljena.
- Pazite na ustrezen odmik od podlage.
- Črpalke ne sme nikoli delovati z zaprtim tlačnim vodom.
- Pri kanalih vedno pazite na ustreznost mer.
- Kanal vedno varno pokrijte.

6 UPRAVLJANJE

6.1 Vklp črpalke (2)

POZOR!

Nevarnost poškodb naprave!

Črpalka ne sme vsesavati trdnih delcev. Pesek in druge abrazivne snovi v črpanem sredstvu povzročajo okvare črpalke.

- Poskrbite, da trdni delci ne morejo priti v transportni medij.



NAPOTEK

Pri blatni, peščen ali kamniti podlagi uporabite primerno ploščo za varno postavitve črpalke.

1. Popolnoma odvijte omrežni priključni kabel.
2. Poskrbite, da bo električna vtična povezava nameščena v območju, ki je zaščiten pred poplavljanjem.
3. Spremenite vpenjalni položaj in posamično nastavite preklopne točke stikala s plovcem (8).
4. Pritrdite kabel stikala s plovcem na ohišje črpalke. Priporočena dolžina kabla stikala s plovcem je približno 120 mm.
5. Počasi potopite potopno črpalke v črpano sredstvo. Pri tem držite potopno črpalke rahlo nagnjeno, da se lahko morebitni zrak iztisne.
6. Vključite napajalni vtič v vtičnico.
 - Potopna črpalke se preko stikala s plovcem samodejno vklopi, ko doseže določeno raven vode, in znova izklopi, ko raven vode pade na izklopno višino.

6.2 Izklop črpalke

1. Omrežni vtič izvlecite iz vtičnice.

6.3 Izčrpavanje in raven preostale vode

POZOR!

Nevarnost poškodb naprave!

Pri izčrpavanju obstaja nevarnost delovanja črpalke v suhem teku in s tem poškodb naprave.

- Pri izčrpavanju na preostalo raven vode ves čas nadzorujte črpalke in preprečite suhi tek črpalke.
- Ko črpalke doseže raven preostale vode, jo izklopite tako, da izvlečete omrežni vtič.

Za izčrpavanje na raven preostale vode morate stikalo s plovcem upravljati ročno:

1. Omrežni vtič izvlecite iz vtičnice.
2. Stikalo s plovcem položite navzgor in ga pritrdite.
3. Vključite napajalni vtič v vtičnico. Črpalke se vklopi in začne črpati.



NAPOTEK

Če pade raven pod raven preostale vode, črpalke sesa zrak. V tem primeru morate črpalke pred ponovnim delovanjem pri dvignjeni ravni vode odzračiti.

7 VZDRŽEVANJE IN NEGA

7.1 Čiščenje črpalke



NAPOTEK

Po črpanju klorirane bazenske vode ali tekočin, ki puščajo usedline, je treba črpalko izprati s čisto vodo.

- Po potrebi očistite sesalne reže na sesalnem podnožju s čisto vodo.

8 SKLADIŠČENJE



NAPOTEK

Če obstaja nevarnost zmrzali, morate sistem v celoti izprazniti in črpalko uskladiščiti na mestu, kjer ni nevarnosti zmrzali.

9 ODSTRANJEVANJE

 Stara električna in elektronska oprema ne sodi med gospodinjske odpadke, temveč jih je treba odstraniti ločeno!

Embalaža, naprava in dodatna oprema so izdelani iz materialov, ki so primerni za recikliranje, in jih je treba ustrezno odstraniti.

10 POMOČ PRI MOTNJAH



NEVARNOST!

Nevarnost električnega udara!

Pri delih na črpalci obstaja nevarnost električnega udara.

- Pred odpravljanjem motenj izvlecite omrežni vtič.
- Napako v električni napeljavi naj odpravi električar.

Motnja	Možen vzrok	Rešitev
Motor ne deluje.	Gonilnik je blokiran.	Odstranite umazanijo iz območja vsesavanja. Skozi odprtino v ohišju motorja zadaj očistite s primernim orodjem.
	Termično stikalo je izklopilo napravo.	Počakajte, da termično stikalo znova vklopi črpalko. Pazite na maksimalno temperaturo črpanega sredstva. Preverite črpalko.
	Ni omrežnega napajanja.	Preverite varovalke, napajanje naj preveri elektro strokovnjak.
Črpalka deluje, vendar ne črpa.	Stikalo s plovcem ne preklopi, ko raven vode naraste.	Črpalko pošljite na servisno mesto AL-KO.
	V ohišju črpalke je zrak.	Črpalko nagnite, da jo odzračite.
	Zamašitev na sesalni strani.	Odstranite umazanijo iz območja vsesavanja.
	Zaprta tlačni vod.	Odprite tlačni vod.
	Tlačna cev je prepognjena.	Izravnajte tlačno cev.

Motnja	Možen vzrok	Rešitev
Premajhna transportna količina	Premajhen premer cevi.	Uporabite tlačno cev z večjim premerom.
	Zamašitev na sesalni strani.	Odstranite umazanijo iz območja vsesavanja.
	Črpalna višina je prevelika.	Upoštevajte maks. črpalno višino, glejte tehnične podatke!

**NAPOTEK**

Če težav ne morete odpraviti, se obrnite na našo pristojno servisno službo.

11 SERVISNA SLUŽBA/SERVIS

V primeru vprašanj glede garancije, popravil ali nadomestnih delov se obrnite na najbližjo servisno delavnico AL-KO.

Najdete jo na naslednjem naslovu:

www.al-ko.com/service-contacts

12 GARANCIJA

Morebitne napake materiala ali proizvodne napake na napravi bomo znotraj zakonskega obdobja veljavnosti, ki velja za garancijske zahtevke, po naši izbiri opravili s popravilom ali nadomestilom. Obdobje veljavnosti garancije je odvisno od veljavne zakonodaje v državi, v kateri je bila naprava kupljena.

Naša garancija velja samo, če:

- so ta navodila za uporabo upoštevana,
- je bila naprava strokovno uporabljena,
- so bili uporabljeni originalni nadomestni deli.

Garancija preneha veljati, če:

- so bili izvedeni samovoljni poskusi popravila,
- so bile izvedene samovoljne tehnične spremembe,
- naprava ni bila uporabljena v skladu z namenom uporabe.

Garancija ne velja za:

- poškodbe laka, ki so posledica normalne uporabe,
- obrabne dele, ki so na kartici nadomestnih delov označeni z okvirjem xxxxxx (x).

Garancija začne veljati, ko napravo kupi prvi končni uporabnik. Velja datum na računu. S to izjavo in originalnim potrdilom o nakupu se obrnite na vašega prodajalca ali na najbližjo pooblaščenno servisno službo. Ta izjava ne vpliva na zakonske garancijske zahtevke, ki jih ima kupec do prodajalca.

13 IZJAVA ES O SKLADNOSTI

S to izjavo potrjujemo, da izdelek v obliki, ki se prodaja na trgu, ustreza zahtevam usklajenih direktiv EU, varnostnih standardov EU in specifičnih standardov, ki veljajo za ta izdelek.

Izdelek

Potopna črpalka, električna
Serijska številka
G3023025

Proizvajalec

AL-KO Geräte GmbH
Ichenhauser Str. 14
D-89359 Kötz

Oseba, odgovorna za pripravo dokumentacije

Andreas Hedrich
Ichenhauser Str. 14
D-89359 Kötz

Tip

TK 250 ECO
TS 400 ECO

Direktive EU

2014/30/EU
2014/35/EU
2011/65/EU

Usklajeni standardi

EN 60335-1:2012
EN 50636-2-41:2012
EN 62233:2008
EN 55014-1:2012
EN 55014-2:2016
EN 61000-3-2:2014
EN 61000-3-3:2014



Kötz, 1. 8. 2017

Wolfgang Hergeth,
generalni direktor

PRIJEVOD ORIGINALNIH UPUTA ZA UPORABU**Sadržaj**

1	Informacije o Uputama za uporabu.....	61
1.1	Objašnjenja oznaka i signalnih riječi	61
2	Opis proizvoda	61
2.1	Pregled proizvoda (1).....	61
2.2	Funkcija	61
2.3	Termička zaštita	61
2.4	Namjenska uporaba	61
2.5	Moguća nepravilna uporaba	62
3	Sigurnosne napomene.....	62
3.1	Električna sigurnost	63
4	Montaža	64
4.1	Montaža tlačnog voda (1).....	64
5	Puštanje u rad.....	64
5.1	Sigurnost	64
6	Rukovanje.....	65
6.1	Uključivanje pumpe (2).....	65
6.2	Isključivanje pumpe	65
6.3	Ispumpavanje na visinu ostatka vode	65
7	Održavanje i njega	65
7.1	Čišćenje pumpe.....	65
8	Skladištenje	66
9	Zbrinjavanje	66
10	Pomoć u slučaju smetnji	66
11	Korisnička služba/Servis	67
12	Jamstvo	68
13	Izjava o sukladnosti EZ-a.....	68

1 INFORMACIJE O UPUTAMA ZA UPORABU

- Kod njemačke verzije radi se o originalnim uputama za uporabu. Sve ostale jezične verzije prijevodi su originalnih uputa za uporabu.
- Prije prvog korištenja obavezno pažljivo pročitajte ove Upute za uporabu. To je preduvjet sigurnog rada i rukovanja bez smetnji.
- Ove Upute za uporabu držite na lako dostupnom mjestu kako bi vam bile pri ruci kada vam zatrebaju informacije o uređaju.
- Uređaj prosljeđujte drugim osobama samo ovim Uputama za uporabu.
- Pročitajte i slijedite sigurnosne napomene i upozorenja iz ovih Uputa za uporabu.

1.1 Objašnjenja oznaka i signalnih riječi



OPASNOST!

Pokazuje neposrednu opasnost koja – ako se ne izbjegne – uzrokuje smrt ili tešku ozljedu.



UPOZORENJE!

Pokazuje potencijalnu opasnost koja bi – ako se ne izbjegne – mogla uzrokovati smrt ili tešku ozljedu.



OPREZ!

Pokazuje potencijalnu opasnost koja bi – ako se ne izbjegne – mogla uzrokovati manju ili umjerenu ozljedu.

POZOR!

Pokazuje situaciju koja bi – ako se ne izbjegne – mogla uzrokovati materijalnu štetu.



NAPOMENA

Posebne napomene za bolju razumljivost i rukovanje.

2 OPIS PROIZVODA

U ovim Uputama za uporabu opisuju se različiti modeli pumpi. Identificirajte vaš model prema označnoj pločici.

2.1 Pregled proizvoda (1)

Br.	Dio
1	Ručka za nošenje
2	Priključni kabel
3	Kabel sklopke s plovkom
4	Kućište pumpe
5	Kombinirana nazuvica
6	Priključni zglob
7	Usisni utori
8	Sklopka s plovkom

2.2 Funkcija

Pumpa direktno usisava transportni medij kroz usisne žljebove i transportira ga do izlaza pumpe. Uključuje se i isključuje pomoću sklopke s plovkom.

2.3 Termička zaštita

Pumpa je opremljena sklopkom za termičku zaštitu koja u slučaju pregrijavanja isključuje motor. Nakon faze hlađenja od oko 15 - 20 minuta pumpa se ponovno samostalno uključuje.

Pumpom radite samo kada je u cijelosti potopljena.

2.4 Namjenska uporaba

Pumpa namijenjena je za privatno korištenje u kući i vrtu. Smije se koristiti samo u okviru granica primjene sukladno s tehničkim podacima.

Pumpa je prikladna za:

- odvod vode u slučaju poplavlivanja
- prepumpavanje i ispumpavanje spremnika (npr. bazena)
- vađenje vode iz zdenaca i okana
- odvod vode iz drenaža i iscjednih okana
 - samo kod pumpe TS 400 ECO

Pumpa je isključivo namijenjena za crpljenje sljedećih tekućina:

- hladne vode, kišnice
- klorirane vode (npr. iz bazena)
- tehničke vode
- prijava vode s maks. 5 % udjelom taloga i veličinom zrna promjera od maks. 30 mm.
 - samo kod pumpe TS 400 ECO

Drugačija uporaba ili uporaba izvan tih okvira smatra se nenamjenskom.

2.5 Moguća nepravilna uporaba

Pumpa se ne smije koristiti u trajnom radu. Nije prikladna za crpljenje:

- pitke vode
- slane vode
- živežnih namirnica
- agresivnih medija, kemikalija
- nagrizajućih, zapaljivih, eksplozivnih ili hlapljivih tekućina
- tekućina toplijih od 35 °C
- vode s pijeskom i abrazivnih tekućina.
 - samo kod pumpe TK 250 ECO

3 SIGURNOSNE NAPOMENE



UPOZORENJE!

Opasnost od ozljeda

Neispravne i deaktivirane sigurnosne i zaštitne naprave mogu izazvati teške ozljede.

- Pobrinite se za popravak sigurnosnih i zaštitnih naprava.
- Nikada ne isključujte sigurnosne i zaštitne naprave.

- Pumpu nikada ne dižite, transportirajte niti pričvršćujte za produžni kabel.
- Zabranjene su proizvoljne izmjene, na dogradnje ili rekonstrukcije pumpe.
- Pumpu i produžni kabel koristite samo u tehnički besprijekornom stanju. Oštećene pumpe ne smiju se koristiti.

- Pumpu smiju koristiti djeca od 8 godina naviše te osobe s ograničenim psihičkim, osjetilnim ili mentalnim sposobnostima ili osobe bez iskustva i/ili znanja kada su pod nadzorom ili ako su upoznati s uputama o sigurnom korištenju pumpe kao i s potencijalnim opasnostima. Djeca se ne smiju igrati pumpom. Djeca ne smiju čistiti ili održavati pumpu bez nadzora.
- Osobe s jakim ili složenim ograničenjima mogu zahtijevati dodatne mjere opreza osim ovdje navedenih uputa.
- Održavajte sigurnosni razmak od životinja ili isključite pumpu ako joj se približavaju životinje.

3.1 Električna sigurnost



OPASNOST!

Opasnost pri dodirivanju provodljivih dijelova!

Kvar pumpe ili produžnog kabela može dovesti do teških ozljeda!

- Odmah odvojite utikač od električne mreže.
 - Preporučujemo priključivanje uređaja preko FI zaštitne sklopke nazivne struje kvara < 30 mA.
- Kada se u bazenu ili u vrtnom jezercu nalaze osobe, pumpa ne smije raditi.
 - Kućni mrežni napon mora se podudarati s podacima o mrežnom naponu u tehničkim podacima, ne koristite drugi napon napajanja.
 - Pumpu se smije pokretati samo na električnom uređaju prema DIN/VDE 0100, dio 737, 738 i 702. Za osiguranje mora se instalirati prekidač od 10 A kao i sklopka za zaštitu od struje kvara s nazivnom strujom kvara od 10/30 mA.

- Upotrebljavajte samo produžne kabele koji su predviđeni za uporabu na otvorenom - minimalni presjek 1,5 mm². Kabelski bubanj uvijek odmotajte do kraja.
- Oštećeni ili lomljivi produžni kabele ne smiju se koristiti.
 - Prije svakog pokretanja uređaja provjerite stanje produžnog kabela.

4 MONTAŽA

4.1 Montaža tlačnog voda (1)

1. Priključni zglob (6) zavrnite na izlaz pumpe.
2. Kombiniranu nazuvicu (5) zavrnite na priključni zglob.
3. Pričvrstite crijevo na kombiniranu nazuvicu.



NAPOMENA

Kombinirana nazuvica može se odrezati sukladno odabranom crijevnom priključku. Upotrebljavajte najveći mogući promjer crijeva.

5 PUŠTANJE U RAD

5.1 Sigurnost

POZOR!

Opasnost od poplavlivanja!

Kod smetnji na pumpi može doći do istjecanja vode, što može uzrokovati štetu poplavlivanjem.

- Prikladnim mjerama spriječite da u slučaju smetnji na pumpi zbog poplavlivanja nastanu posljedične štete.
- Pumpu pogonite obješenu na užetu ili pazite na stabilnost pumpe.
- Pumpom radite samo kada je u cijelosti potopljena.
- Pazite na dostatnu udaljenost od podloge
- Ne puštajte da pumpa radi sa zatvorenim tlačnim vodom.
- Kod okana uvijek pazite na dostatno dimenzioniranje.
- Okna uvijek sigurno prekrijte.

6 RUKOVANJE

6.1 Uključivanje pumpe (2)

POZOR!

Opasnost od oštećenja uređaja!

Pumpa ne smije usisati nikakva čvrsta tijela. Pijesak i druge abrazivne tvari u transportnom mediju uništavaju pumpu.

- Pazite da u transportni medij ne dospiju nikakva kruta tijela.



NAPOMENA

Kod blatnjave, pjeskovite ili kamenite podloge upotrijebite prikladnu ploču za siguran oslonac pumpe.

1. Potpuno odmotajte mrežni priključni kabel.
2. Pobrinite se da električni utični spojevi budu smješteni u području sigurnom od poplavlivanja.
3. Promijenite položaj stezaljke i namjestite sve uklopne točke sklopke s plovkom (8).
4. Kabel sklopke s plovkom pričvrstite za kućište pumpe. Preporučena duljina kabela sklopke s plovkom je oko 120 mm.
5. Potopnu pumpu polako uronite u transportni medij. Pritom držite potopnu pumpu koso kako bi izašao zatvoreni zrak.
6. Utaknite mrežni utikač u utičnicu.
 - Potopna pumpa se automatski uključuje preko sklopke s plovkom pri postizanju određene razine vode te ponovno isključuje pri padu razine vode na visinu isklapanja.

6.2 Isključivanje pumpe

1. Izvucite mrežni utikač iz utičnice.

6.3 Ispumpavanje na visinu ostatka vode

POZOR!

Opasnost od oštećenja uređaja!

Kod ispumpavanja postoji opasnost od rada pumpe na suho, pri čemu mogu nastati oštećenja uređaja.

- Pri ispumpavanju na visinu ostatka vode stalno nadzirite pumpu i izbjegavajte da radi na suho.
- Pumpu pri postizanju visine ostatka vode stavite izvan pogona povlačenjem mrežnog utikača.

Za ispumpavanje na visinu ostatka vode morate ručno aktivirati sklopku s plovkom:

1. Izvucite mrežni utikač iz utičnice.
2. Položite sklopku s plovkom prema gore i pričvrstite je.
3. Utaknite mrežni utikač u utičnicu. Pumpa se uključuje i počinje s crpljenjem.



NAPOMENA

Ako se visina ostatka vode ne dosegne, pumpa usisava zrak. U tom slučaju se pumpa mora odzračiti pri rastu razine vode i prije ponovnog pokretanja.

7 ODRŽAVANJE I NJEGA

7.1 Čišćenje pumpe



NAPOMENA

Nakon crpljenja klorirane vode za bazene ili tekućina koje ostavljaju ostatke pumpa se mora isprati čistom vodom.

1. Usisne utore usisne noge po potrebi očistite čistom vodom.

8 SKLADIŠTENJE



NAPOMENA

U slučaju opasnosti od zaleđivanja, sustav treba potpuno isprazniti i pumpu treba odložiti na mjestu zaštićenom od zaleđivanja.

9 ZBRINJAVANJE



Električni i elektronički uređaji ne smiju se bacati u kućni otpad, nego ih treba predati na zasebnu obradu i zbrinjavanje!

Ambalaža, uređaj i pribor napravljeni su od materijala koji se može reciklirati pa ih treba prikladno odložiti.

10 POMOĆ U SLUČAJU SMETNJI



OPASNOST!

Opasnost od strujnog udara!

Kod radova na pumpi postoji opasnost od strujnog udara.

- Prije svih radova na uklanjanju smetnji izvucite mrežni utikač.
- Uklanjanje grešaka u električnom sustavu prepustite električaru.

Smetnja	Mogući uzrok	Rješenje
Motor ne radi.	Rotor blokiran.	Uklonite prljavštinu iz usisnog područja. Očistite prikladnim alatom kroz otvor u kućištu motora straga.
	Termička sklopka se isključila.	Pričekajte dok termička sklopka ponovno ne uključi pumpu. Pazite na maksimalnu temperaturu transportnog medija. Pobrinite se za provjeru pumpe.
	Nema mrežnog napona.	Provjerite osigurače, neka električar provjeri napajanje strujom.
	Sklopka s plovkom se ne uključuje pri rastu razine vode.	Pošaljite pumpu AL-KO servisnoj radionici.
Pumpa radi ali ne vrši crpljenje.	Zrak u kućištu pumpe.	Pumpu odzračite držeći je u kosom položaju.
	Začepljenje na usisnoj strani.	Uklonite prljavštinu iz usisnog područja.
	Tlačni vod zatvoren.	Otvorite tlačni vod.
	Tlačno crijevo presavinuto.	Istegnite tlačno crijevo.

Smetnja	Mogući uzrok	Rješenje
Količina crpljenja preniska	Promjer crijeva premalen.	Upotrijebite veće tlačno crijevo.
	Začepljenje na usisnoj strani.	Uklonite prljavštinu iz usisnog područja.
	Visina crpljenja prevelika.	Pridržavajte se maks. visine crpljenja, pogledajte tehničke podatke!

**NAPOMENA**

Ako se smetnje ne mogu ukloniti, obratite se našoj nadležnoj servisnoj službi.

11 KORISNIČKA SLUŽBA/SERVIS

Kod pitanja o jamstvu, popravku ili zamjenskim dijelovima obratite se obližnjoj servisnoj lokaciji tvrtke AL-KO.

One su navedene na internetskoj stranici:
www.al-ko.com/service-contacts

12 JAMSTVO

Možebitne greške u materijalu ili proizvodnji na uređaju uklonit ćemo tijekom zakonskoga roka zastare za jamstvo na nedostatke prema vlastitom izboru popravljanjem ili zamjenskom dostavom. Rok zastare određuje se prema pravu države u kojoj je uređaj kupljen.

Naša jamstvena izjava vrijedi samo u slučaju:

- poštivanja ovih Uputa za uporabu
- namjenskog rukovanja
- uporabe originalnih rezervnih dijelova

Jamstvo prestaje vrijediti u slučaju:

- samovoljnih pokušaja popravaka
- samovoljnih tehničkih izmjena
- nenamjenske uporabe

Jamstvo ne obuhvaća:

- oštećenja laka koja proizlaze iz normalnog trošenja
- potrošne dijelove koji su na kartici zamjenskih dijelova označeni okvirom xxxxxx (x)

Jamstveni rok počinje teći s datumom kupnje od strane prvog krajnjeg korisnika. Mjerodavan je datum na računu. Obratite se svom trgovcu ili najbližoj ovlaštenoj servisnoj službi zajedno s ovom jamstvenom izjavom i originalnim računom. Ova izjava ne utječe na zakonska prava koja kupac ima prema prodavaču u slučaju nedostataka.

13 IZJAVA O SUKLADNOSTI EZ-A

Ovime izjavljujemo da ovaj proizvod, u obliku u kojem je zastupljen na tržištu, ispunjava zahtjeve harmoniziranih EU-smjernica, sigurnosne standarde EU i standarde koji su specifični za proizvod.

Proizvod

Potopna pumpa, električna

Serijski broj

G3023025

Proizvođač

AL-KO Geräte GmbH

Ichenhauser Str. 14

D-89359 Kötz

Opunomoćenik za dokumentaciju

Andreas Hedrich

Ichenhauser Str. 14

D-89359 Kötz

Tip

TK 250 ECO

TS 400 ECO

Direktive EU

2014/30/EU

2014/35/EU

2011/65/EU

Usklađene norme

EN 60335-1:2012

EN 50636-2-41:2012

EN 62233:2008

EN 55014-1:2012

EN 55014-2:2016

EN 61000-3-2:2014

EN 61000-3-3:2014



2017

Kötz, 1.8.2017.

Wolfgang Hergeth
Managing Director

ПРЕВОД ОРИГИНАЛНОГ УПУТСТВА ЗА РАД

Садржај

1	Информације о Упутствима за употребу.....	70
1.1	Објашњења ознака и сигналних речи.....	70
2	Опис производа.....	70
2.1	Преглед производа (1).....	70
2.2	Рад.....	70
2.3	Термичка заштита.....	70
2.4	Сврсисходна употреба.....	71
2.5	Могућа погрешна употреба.....	71
3	Безбедносне напомене.....	71
3.1	Електрична безбедност.....	72
4	Монтажа.....	73
4.1	Монтажа потисног вода (1).....	73
5	Пуштање у погон.....	73
5.1	Безбедност.....	73
6	Опслуживање.....	74
6.1	Укључивање пумпе (2).....	74
6.2	Искључивање пумпе.....	74
6.3	Испумпавање на висину преостале воде.....	74
7	Одржавања и нега.....	75
7.1	Чишћење пумпе.....	75
8	Складиштење.....	75
9	Одлагање.....	75
10	Помоћ у случају сметњи.....	75
11	Служба за кориснике/Сервис.....	76
12	Гаранција.....	77
13	ЕЗ изјава о усклађености.....	77

1 ИНФОРМАЦИЈЕ О УПУТСТВИМА ЗА УПОТРЕБУ

- Код немачке верзије се ради о оригиналном упутству за употребу. Верзије на свим осталим језицима су преводи оригиналног упутства за употребу.
- Пре првог коришћења обавезно пажљиво прочитајте ова Упутства за употребу. То је услов за безбедан рад и неометано руковање.
- Ова упутства за употребу држите на лако доступном месту да би вам увек била при руци када будете требали одређене информације о уређају.
- Уређај предајте новом власнику само са Упутством за употребу.
- Прочитајте и следите све безбедносне напомене и упозорења из ових Упутства за употребу.

1.1 Објашњења ознака и сигналних речи



ОПАСНОСТ!

Указује на непосредну опасност која ће – ако се не избегне – изазвати смрт или тешку повреду.



УПОЗОРЕЊЕ!

Указује на потенцијалну опасност која би – ако се не избегне – могла изазвати смрт или тешку повреду.



ОПРЕЗ!

Указује на потенцијалну опасност која би – ако се не избегне – могла изазвати мале или блаже повреде.

ПАЖЊА!

Указује на ситуацију која би – ако се не избегне – могла проузроковати материјалну штету.



НАПОМЕНА

Посебне напомене за боље разумевање и руковање.

2 ОПИС ПРОИЗВОДА

У овом упутству за употребу су описани различити модели пумпи. Идентификујте свој модел на основу типске плочице.

2.1 Преглед производа (1)

Бр.	Саставни део
1	Ручка за ношење
2	Кабл за прикључивање
3	Кабл плутајућег прекидача
4	Кућиште пумпе
5	Комбинована цевна спојница
6	Прикључни угао
7	Усисни отвори
8	Плутајући прекидач

2.2 Рад

Пумпа директно усисава течност кроз усисне отворе и преноси је до излаза пумпе. Она се укључује и искључује преко плутајућег прекидача.

2.3 Термичка заштита

Пумпа је опремљена заштитним термо-прекидачем, који искључује мотор при прегревању. Након фазе хлађења од око 15-20 минута, пумпа се аутоматски поново укључује.

Пумпа сме да ради само када је потпуно потопљена.

2.4 Сврнисходна употреба

Пумпа је намењена за приватну употребу у кући и врту. Треба да се користи само у оквиру предвиђене примене и у складу са техничким подацима.

Пумпа је погодна за:

- Одводњавање при поплавама
- Препумпавање и испумпавање посуда (нпр. базена за пливање)
- Узимање воде из бунара и окана
- Одводњавање дренажа и сенкрупa.
 - само код пумпе TS 400 ECO

Пумпа је искључиво погодна за пумпање следећих течности:

- чисте воде, кишнице
- хлориране воде (нпр. базен за пливање)
- потрошне воде
- прљаве воде са макс. 5 % суспендоване материје и величине зрна пречника од макс. 30 mm.
 - само код пумпе TS 400 ECO

Свака употреба која је другачија или ван тих оквира сматра се несврнисходном.

2.5 Морућа погрешна употреба

Пумпа не сме да се користи у трајном режиму рада. Она није погодна за пумпање:

- питке воде
- слане воде
- намирница
- агресивних течности, хемикалија
- корозивних, запаљивих, експлозивних и испарљивих течности
- течности чија је температура већа од 35 °C
- песковите воде и абразивних материјала.
 - Само код пумпе ТК 250 ECO

3 БЕЗБЕДНОСНЕ НАПОМЕНЕ



УПОЗОРЕЊЕ!

Опасност од повреде

Неисправни и деактивирани сигурносни и заштитни уређаји могу да доведу до тешких повреда.

- Дајте неисправне сигурносне и заштитне уређаје на поправку.
- Никада немојте деактивирати сигурносне и заштитне уређаје.

- Никада немојте подизати, транспортовати или причвршћивати уређај за прикључни кабл.
- Самовољне измене или надоградње на пумпи су забрањене.
- Користите пумпу и продужни кабл само у технички беспрекорном стању. Оштећене пумпе не смеју да се користе.

- Ову пумпу могу да користе деца старости од 8 година и више, као и особе са смањеним физичким, сензорним или менталним способностима или са недовољно искуства и знања, ако су под надзором и ако су упућене у безбедну употребу пумпе и ако разумеју опасност које настају услед тога. Деца не смеју да се играју пумпом. Чишћење и одржавање од стране корисника не смеју да врше деца без надзора.
- Особе са врло јаким и сложеним ограничењима могу да имају потребе које превазилазе овде описана упутства.
- Придржавајте се безбедносног растојања у односу на животиње, одн. искључите пумпу, ако се приближе животиње.

3.1 Електрична безбедност



ОПАСНОСТ!

Опасност при додиру са деловима под напоном!

Квар на пумпи или на продужном каблу може да доведе до тешких повреда!

- Одмах одвојите утикач од мреже.
 - Прикључите уређај преко FI заштитне склопке са називном струјом квара < 30 mA.
- Ако се у базену или баштенском рибњаку налазе особе, пумпа не сме да се користи.
 - Напон кућне мреже мора да одговара подацима о напону мреже у техничким подацима, не користити неку други напон напајања.
 - Пумпа сме да се користи само на електричној инсталацији у складу са DIN/VDE 0100, део 737, 738 и 702. Као осигурач мора да се инсталира заштитна склопка вода од 10 A као и заштитна склопка струје квара са називном струјом квара од 10/30 mA.

- Користите само продужне каблове који су предвиђени за употребу на отвореном - минимални попречни пресек 1,5 mm². Увек одмотајте котурове кабла до краја.
- Не смеју да се користе оштећени или ломљиви продужни каблови.
 - Пре сваког пуштања у рад преконтролишите стање вашег продужног кабла.

4 МОНТАЖА

4.1 Монтажа потисног вода (1)

1. Заврните прикључни угаоник (6) у излаз пумпе.
2. Заврните комбиновану цевну спојницу (5) у прикључни угаоник.
3. Причврстите црево на цевну спојницу.



НАПОМЕНА

Комбинована цевна спојница може да се укроји према изабраном прикључку за црево. Користите највећи могући пречник црева.

5 ПУШТАЊЕ У ПОГОН

5.1 Безбедност

ПАЖЊА!

Опасност од плављења!

При сметњама на пумпи може да дође до цурења воде и последичне штете услед плављења.

- Предузимањем одговарајућих мера искључите могућност да евентуална сметња на пумпи доведе до плављења.

- Радите са пумпом тако да виси на ужету или водите рачуна о сигурном положају пумпе.
- Смете да радите са пумпом само када је потпуно потопљена.
- Водите рачуна о довољној удаљености од тла.
- Не пуштајте пумпу да икада ради са затвореним потисним водом.
- Код окна увек водите рачуна о томе да буду довољно димензионисани.
- Окна покријте тако да се по њима може безбедно ходати.

6 ОПСЛУЖИВАЊЕ

6.1 Укључивање пумпе (2)

ПАЖЊА!

Опасност од оштећења на уређају!

Пумпа не сме да усисава чврста тела. Песак и други абразивни материјали у течности која се пумпа могу да униште пумпу.

- Водите рачуна да у транспортни медијум не могу да доспеју чврста тела.



НАПОМЕНА

У случају муљевитог, песковитог или каменитог тла користите погодну плочу за сигуран положај пумпе.

1. Потпуно одмотајте мрежни прикључни кабл.
2. Уверити се да су у зони заштићеној од плављења монтирани електрични утични спојеви.
3. Промените позицију прикључивања и индивидуално подесите тачке укључивања плутајућег прекидача (8).
4. Углавити кабл плутајућег прекидача на кућиште пумпе. Препоручена дужина кабла плутајућег прекидача је око 120 mm.
5. Полако потопите потапајућу пумпу у потисни медијум. При том држите потапајућу пумпу благо укосом, како би евентуално заробљени ваздух могао да изађе.
6. Гурните мрежни утикач у утичницу.
 - Потапајућа пумпа се преко плутајућег прекидача приликом достизања одређеног нивоа воде аутоматски укључује, а при опадању нивоа воде на висину искључивања се опет искључује.

6.2 Искључивање пумпе

1. Извуците мрежни утикач из утичнице.

6.3 Испумпавање на висину преостале воде

ПАЖЊА!

Опасност од оштећења на уређају!

При испумпавању постоји опасност да пумпа ради на суво и да услед тога дође до оштећења уређаја.

- Стално држите пумпу под надзором приликом испумпавања на висину преостале воде и спречите рад пумпе на суво.
- Када се достигне висина преостале воде, искључите пумпу извлачењем мрежног утикача из утичнице.

За испумпавање на висину преостале воде неопходно је мануелно руковати плутајућем прекидачу:

1. Извуците мрежни утикач из утичнице.
2. Пребаците плутајући прекидач према горе и причврстите га.
3. Гурните мрежни утикач у утичницу. Пумпа се укључује и почиње да пумпа.



НАПОМЕНА

Ако се висина преостале воде поткорачи, пумпа ће усисати ваздух. У том случају, када се повећа ниво воде и пре поновног укључивања, пумпа мора да се одзрачи.

7 ОДРЖАВАЊА И НЕГА

7.1 Чишћење пумпе



НАПОМЕНА

После пумпања хлорисане воде из базена или течности, које остављају остатке, пумпа мора да се испере чистом водом.

1. По потреби очистите усисне отворе вакумске стопице чистом водом.

8 СКЛАДИШТЕЊЕ



НАПОМЕНА

У случају опасности од замрзавања, систем мора да се потпуно испразни и пумпа мора да се ускладишти на месту заштићеном од смрзавања.

9 ОДЛАГАЊЕ



Стари електрични и електронски уређаји не треба да се бацају са кућним смећем, већ треба да се подвргну одвајању и сортирању одн. рециклирању!

Амбалажа, уређај и прибор су израђени од материјала који су погодни за рециклажу и треба да се одложе на отпад на одговарајући начин.

10 ПОМОЋ У СЛУЧАЈУ СМЕТЊИ



ОПАСНОСТ!

Опасност од струјног удара!

Приликом радова на пумпи постоји опасност од струјног удара.

- Извуците мрежни утикач пре свих радова на отклањању сметње.
- Препустите отклањање грешака у електричном систему квалификованом електричару.

Сметња	Могући узрок	Помоћ
Мотор не ради.	Радно коло блокира.	Уклоните прљавштину у усисном подручју. Преко отвора на кућишту мотора позади очистити прикладним алатом.
	Термопрекидач је искључен.	Чекајте док се термопрекидач пумпе поново укључи. Водите рачуна о максималној температури течности. Испитајте пумпу.
	Не постоји мрежни напон.	Испитајте осигураче, квалификовани електричар треба да испита струјно напајање.
	Плутајући прекидач се не укључује када ниво воде расте.	Пошаљите пумпу AL-KO сервисној радионици.
Пумпа ради, али не пумпа.	Ваздух у кућишту пумпе.	Одзрачите пумпу тако што је искосите.
	Зачепљење на усисној страни.	Уклоните прљавштину у усисном подручју.
	Потисни вод је затворен.	Отворите потисни вод.
	Потисно црево је пресавијено.	Исправите потисно црево.

Сметња	Могући узрок	Помоћ
Количина пумпања је превише мала	Пречник црева је премали.	Користите веће потисно црево.
	Зачепљење на усисној страни.	Уклоните прљавштину у усисном подручју.
	Висина пумпања је превелика.	Водите рачуна о макс. висини пумпања, погледајте техничке податке!

**НАПОМЕНА**

Код сметњи које се не могу отклонити, обратите се нашем надлежном сервису.

11 СЛУЖБА ЗА КОРИСНИКЕ/СЕРВИС

Код питања у вези са гаранцијом, поправком или резервним деловима се обратите вашем најближем AL-KO сервису.

Њега ћете наћи на интернету под следећом адресом:

www.al-ko.com/service-contacts

12 ГАРАНЦИЈА

Евентуалне грешке у материјалу или производњи на уређају поправићемо за време законског рока застаре права на гаранцију за недостатке према сопственом избору поправљањем или заменом. Рок застаре одређује се према праву државе у којој је уређај купљен.

Наша гарантна изјава важи само у случају:

- примене ових Упутстава за употребу
- сврсисходног коришћења
- употребе оригиналних резервних делова

Гаранција престаје да важи у случају:

- самоиницијативних покушаја поправки
- самоиницијативних техничких измена
- ненаменског коришћења

Гаранција не обухвата:

- оштећења лака која се свODE на нормално трошење
- потрошне делове који су на картици резервних делова означени рамом xxxxxx (x)

Гарантни рок почиње да тече од датума куповине од стране првог крајњег корисника. Меродаван је датум на рачуну. Са овом изјавом о гаранцији и оригиналним рачуном обратите се продавцу или најближој овлашћеној сервисној радионици. Овом изјавом се не мењају законска права која купац има према продавцу у случају недостатка.

13 ЕЗ ИЗЈАВА О УСКЛАЂЕНОСТИ

Овим изјављујемо, да овај производ у облику којим се продаје на тржишту испуњава захтеве хармонизованих ЕУ-директива, безбедносних стандарда ЕУ и стандарда који су специфични за овај производ.

Производ

Потапајућа пумпа,
електрична

Серијски број

G3023025

Произвођач

AL-KO Geräte GmbH
Ichenhauser Str. 14
D-89359 Kötz

Лице овлашћено за документацију

Andreas Hedrich
Ichenhauser Str. 14
D-89359 Kötz

Тип

TK 250 ECO
TS 400 ECO

ЕУ директиве

2014/30/EU
2014/35/EU
2011/65/EU

Усклађени стандарди

EN 60335-1:2012
EN 50636-2-41:2012
EN 62233:2008
EN 55014-1:2012
EN 55014-2:2016
EN 61000-3-2:2014
EN 61000-3-3:2014



2017

Kötz, 1.8.2017.

Wolfgang Hergeth
генерални директор

TŁUMACZENIE ORYGINALNEJ INSTRUKCJI OBSŁUGI**Spis treści**

1	Informacje dotyczące niniejszej instrukcji obsługi.....	79
1.1	Objaśnienia rysunkowe i słowa ostrzegawcze	79
2	Opis produktu	79
2.1	Przegląd produktu (1).....	79
2.2	Funkcja	79
2.3	Zabezpieczenie przed przegrzaniem	79
2.4	Użytkowanie zgodne z przeznaczeniem	80
2.5	Niebezpieczeństwo nieprawidłowego użycia	80
3	Zasady bezpieczeństwa	80
3.1	Bezpieczeństwo elektryczne	81
4	Montaż	82
4.1	Montaż przewodu ciśnieniowego (1).....	82
5	Uruchomienie.....	82
5.1	Bezpieczeństwo	82
6	Obsługa	83
6.1	Włączanie pompy (2).....	83
6.2	Wyłączanie pompy	83
6.3	Odpompowywanie przy resztkowym poziomie wody	83
7	Konserwacja i pielęgnacja	84
7.1	Czyszczenie pompy	84
8	Przechowywanie	84
9	Utylizacja	84
10	Pomoc w przypadku usterek.....	84
11	Obsługa klienta/Serwis	85
12	Gwarancja.....	86
13	Deklaracja zgodności WE.....	86

1 INFORMACJE DOTYCZĄCE NINIEJSZEJ INSTRUKCJI OBSŁUGI

- Wersja niemieckojęzyczna jest oryginalną instrukcją obsługi. Wszystkie pozostałe wersje językowe są tłumaczeniami oryginalnej instrukcji obsługi.
- Przed uruchomieniem należy dokładnie przeczytać niniejszą instrukcję eksploatacji. Jest to konieczne dla zapewnienia bezusterkowej pracy i bezpiecznej obsługi.
- Poniższa instrukcja obsługi winna być przechowywana zawsze w sposób umożliwiający jej wykorzystanie w celu uzyskania informacji dotyczących urządzenia.
- Urządzenie może być przekazywane wyłącznie wraz z instrukcją obsługi.
- Należy stosować się do wskazówek dot. bezpieczeństwa i ostrzegawczych zawartych w niniejszej instrukcji obsługi.

1.1 Objaśnienia rysunkowe i słowa ostrzegawcze



NIEBEZPIECZEŃSTWO!

Oznacza niebezpieczeństwo prowadzące do śmierci lub ciężkich obrażeń ciała.



OSTRZEŻENIE!

Oznacza potencjalne niebezpieczeństwo mogące prowadzić do śmierci lub ciężkich obrażeń ciała.



OSTROŻNIE!

Oznacza potencjalne niebezpieczeństwo mogące prowadzić do średnich lub lekkich obrażeń ciała.

UWAGA!

Oznacza potencjalne niebezpieczeństwo mogące prowadzić do szkód rzeczowych.



WSKAZÓWKA

Szczególne wskazówki ułatwiające zrozumienie instrukcji i obsługi.

2 OPIS PRODUKTU

W niniejszej instrukcji obsługi zostały opisane różne modele pomp z silnikiem benzynowym. Posiadany model należy zidentyfikować na podstawie tabliczki znamionowej.

2.1 Przegląd produktu (1)

Nr	Element
1	Uchwyt transportowy
2	Kabel podłączeniowy
3	Kabel przełącznika pływakowego
4	Obudowa pompy
5	Złączka kombi
6	Kątownik podłączeniowy
7	Szczeliny ssące
8	Przełącznik pływakowy

2.2 Funkcja

Pompa zasysa tłoczone medium przez szczeliny ssące i tłoczy ją bezpośrednio do wyjścia pompy. Pompa jest włączana i wyłączana przez przełącznik pływakowy.

2.3 Zabezpieczenie przed przegrzaniem

Pompa jest wyposażona w zabezpieczenie przed przegrzaniem, które wyłącza silnik w przypadku przegrzania. Po upływie fazy chłodzenia, trwającej ok. 15 – 20 minut, pompa włącza się ponownie w sposób automatyczny.

Pompę można stosować tylko, gdy jest ona całkowicie zanurzona.

2.4 Użytkowanie zgodne z przeznaczeniem

Pompa jest przeznaczona do użytku prywatnego w domu i ogrodzie. Można ją eksploatować tylko przy zachowaniu wartości znamionowych.

Pompa nadaje się do:

- odwadniania podczas powodzi
- przepompowywania i wypompowywania zbiorników (np. basenów)
- czerpania wody ze studni i studzienek
- odwadniania drenaży i warstw przepuszczających wodę.

- tylko w przypadku pompy TS 400 ECO

Pompa nadaje się tylko do tłoczenia następujących cieczy:

- czystej wody, deszczówki
- wody zawierającej chlor (np. wody z basenu)
- wody do celów gospodarczych
- brudnej wody zawierającej maks. 5 % zawiesin i o uziarnieniu o średnicy maks. 30 mm.
- tylko w przypadku pompy TS 400 ECO

Inne i wykraczające poza wymienione wyżej zastosowanie jest uważane za niezgodne z przeznaczeniem.

2.5 Niebezpieczeństwo nieprawidłowego użycia

Nie należy eksploatować pompy w sposób ciągły. Nie wolno stosować jej do tłoczenia:

- wody pitnej;
- słonej wody;
- środków spożywczych;
- środków agresywnych, chemikaliów;
- cieczy żrących, łatwopalnych, wybuchowych lub gazujących;
- cieczy o temperaturze wyższej niż 35°C;
- wody zawierającej piasek i cieczy szlifujących.
- Tylko w przypadku pompy TK 250 ECO

3 ZASADY BEZPIECZEŃSTWA



OSTRZEŻENIE!

Niebezpieczeństwo skałeczenia

Niesprawne i dezaktywowane urządzenia ochronne i zabezpieczające mogą spowodować poważne obrażenia ciała.

- Jeśli urządzenia ochronne i zabezpieczające są niesprawne, należy zlecić ich naprawę.
- Nigdy nie dezaktywować urządzeń ochronnych i zabezpieczających.

- Pompy nie należy nigdy podnosić, transportować ani mocować za kabel podłączeniowy.
- Samowolne zmiany lub przebudowy pompy są niedozwolone.
- Pompę i kabel przedłużający należy stosować tylko w niezagannym stanie technicznym. Nie wolno używać uszkodzonych pomp.

- Ta pompa może być używana przez dzieci od 8 roku życia i osoby z ograniczeniami fizycznymi, zmysłowymi lub umysłowymi albo osoby bez doświadczenia i wiedzy tylko wówczas, jeśli będą przy tym nadzorowane bądź zostaną przeszkolone w zakresie bezpiecznego używania urządzenia i rozumieją wynikające z tego zagrożenia. Dzieci nie powinny się bawić pompą. Czyszczenie i konserwacja przez użytkownika nie powinny być przeprowadzane przez dzieci pozbawione nadzoru.
- Potrzeby osób o bardzo dużych i złożonych ograniczeniach mogą wykraczać poza tutaj opisane instrukcje.
- Zachować bezpieczny odstęp od zwierząt lub wyłączyć pompę, gdy zbliżają się do niej zwierzęta.

3.1 Bezpieczeństwo elektryczne



NIEBEZPIECZEŃSTWO! **Niebezpieczeństwo podczas dotykania elementów pod napięciem!**

Usterka pompy lub kabla przedłużającego może powodować ciężkie urazy!

- Natychmiast odłączyć wtyczkę od sieci.
 - Podłączyć urządzenie przez wyłącznik zabezpieczający FI ze znamionowym prądem uszkodzeniowym < 30 mA.
- Nie wolno uruchamiać pompy, gdy w basenie lub oczku wodnym przebywają ludzie.
 - Wartość napięcia sieciowego w budynku musi być zgodna z napięciem sieciowym podanym w danych technicznych — nie wolno stosować innego napięcia zasilającego.

- Pompę wolno eksploatować tylko w instalacji elektrycznej zgodnie z DIN/VDE 0100, część 737, 738 i 702. W celu zabezpieczenia należy zainstalować wyłącznik zabezpieczający 10A oraz wyłącznik zabezpieczający przed prądem uszkodzeniowym 10/30 mA.
- Stosować tylko kable przedłużające, które są przewidziane do użytku na wolnym powietrzu - minimalny przekrój 1,5 mm². Bęben do nawijania kabla należy zawsze całkowicie rozwinąć.
- Nie wolno stosować uszkodzonych lub pękniętych kabli przedłużających.
 - Przed każdym użyciem należy skontrolować stan kabla przedłużającego.

4 MONTAŻ

4.1 Montaż przewodu ciśnieniowego (1)

1. Przykręcić kątownik podłączeniowy (6) do wyjścia pompy.
2. Przykręcić złączkę kombi (5) do kątownika podłączeniowego.
3. Przymocować wąż do złączki kombi.



WSKAZÓWKA

Złączkę kombi można przyciąć odpowiednio do wybranego przyłącza węża. Należy użyć wąż o możliwie jak największej średnicy.

5 URUCHOMIENIE

5.1 Bezpieczeństwo

UWAGA!

Niebezpieczeństwo zalania!

W przypadku zakłóceń pracy pompy może wyciekać woda, powodując szkody następcze przez zalanie.

- W przypadku usterek należy przez odpowiednie środki zaradcze wykluczyć powstanie w pompie uszkodzeń w wyniku zalania.
- Używać pompy zawieszanej na linie albo zadbać o jej pewne ustawienie.
- Używać pompy tylko, gdy jest ona całkowicie zanurzona.
- Zapewnić dostateczną odległość od dna
- Nie wolno dopuścić, aby pompa pracowała przy zamkniętym przewodzie ciśnieniowym.
- W przypadku studzienek należy przestrzegać dostatecznych wymiarów studzienek.
- Studzienki należy zawsze zakrywać w sposób umożliwiający bezpieczne wchodzenie na nie.

6 OBSŁUGA

6.1 Włączanie pompy (2)

UWAGA!

Niebezpieczeństwo uszkodzenia urządzenia!

Pompa nie może zasysać ciał stałych. Piasek i inne substancje ściernie zawarte w tłoczonym medium niszczą pompę.

- Uważać, by żadne obce przedmioty nie dostały się do tłoczonego medium.



WSKAZÓWKA

Jeżeli na dnie znajduje się muł, piasek lub kamienie, należy użyć odpowiedniej płyty, aby zapewnić stabilność ustawienia pompy.

1. Całkowicie rozwinąć sieciowy kabel podłączeniowy.
2. Upewnić się, że elektryczne połączenia wtykowe znajdują się w strefie niezagrażonej zalaniem.
3. Zmienić położenie zacisku i ustawić dowolnie punkty przełączające przełącznika pływakowego (8).
4. Zaciśnąć kabel przełącznika pływakowego na obudowie pompy. Zalecana długość kabla przełącznika pływakowego wynosi ok. 120 mm.
5. Powoli zanurzać pompę głębinową w tłoczonym medium. Należy przy tym trzymać podczas tej czynności nieco ukośnie, aby pozwolić na ulotnienie ewentualnie znajdującego się w niej powietrza.
6. Podłączyć wtyk sieciowy do gniazda zasilania.
 - Pompę głębinową włącza automatycznie przełącznik pływakowy po osiągnięciu określonego poziomu wody i wyłącza ją po opadnięciu poziomu wody do wysokości wyłączającej.

6.2 Wyłączanie pompy

1. Wyciągnąć wtyczkę sieciową z gniazdka elektrycznego.

6.3 Odpompowywanie przy resztkowym poziomie wody

UWAGA!

Niebezpieczeństwo uszkodzenia urządzenia!

Podczas odpompowywania występuje niebezpieczeństwo, że pompa będzie pracować na sucho, powodując uszkodzenie urządzenia.

- Podczas odpompowywania przy resztkowym poziomie wody należy stale nadzorować pracę pompy i nie dopuścić, aby pompa pracowała na sucho.
- Po osiągnięciu resztkowego poziomu wody pompę należy wyłączyć, wyciągając wtyczkę z gniazdka elektrycznego.

W celu odpompowania przy resztkowym poziomie wody przełącznik pływakowy należy obsługiwać ręcznie:

1. Wyciągnąć wtyczkę sieciową z gniazdka elektrycznego.
2. Przełącznik pływakowy położyć na gorze i zamocować go.
3. Podłączyć wtyk sieciowy do gniazda zasilania. Pompa włączy się i rozpocznie tłoczenie.

**WSKAZÓWKA**

Poniżej resztkowego poziomu wody pompa zasysa powietrze. W takim przypadku po zwiększeniu poziomu wody pompa będzie wymagała odpowietrzenia przed ponownym włączeniem.

7 KONSERWACJA I PIEŁĘGNACJA**7.1 Czyszczenie pompy****WSKAZÓWKA**

Po tłoczeniu wody basenowej zawierającej chlor lub cieczy, które pozostawiają osady, należy przepłukać pompę czystą wodą.

1. W razie potrzeby oczyścić czystą wodą szczeliny ssące stopy ssącej.

8 PRZECHOWYWANIE**WSKAZÓWKA**

W przypadku ryzyka zamarznięcia należy całkowicie opróżnić układ i przechować pompę w miejscu zabezpieczonym przed mrozem.

9 UTYLIZACJA

Zużyte urządzenia elektryczne i elektronicznie nie mogą być utylizowane z odpadami z gospodarstwa domowego, lecz należy przekazać je do osobnej zbiórki lub utylizacji.

Opakowanie, urządzenie i akcesoria wykonano z materiałów nadających się do recyklingu i należy zapewnić ich odpowiednią utylizację.

10 POMOC W PRZYPADKU USTEREK**NIEBEZPIECZEŃSTWO!****Niebezpieczeństwo porażenia prądem!**

Podczas prac przy pompie występuje niebezpieczeństwo porażenia prądem.

- Przed wszystkimi pracami związanymi z usuwaniem usterek wyciągnąć wtyczkę sieciową z gniazda elektrycznego.
- Usunięcie usterki w instalacji elektrycznej należy zlecić elektrykowi.

Usterka	Możliwa przyczyna	Sposób usuwania
Silnik nie działa.	Wirnik pompy zablokowany.	Usunąć zanieczyszczenia z obszaru ssania. Wyczyścić przez otwór w obudowie silnika za pomocą właściwego narzędzia.
	Przełącznik termiczny wyłączył pompę.	Odczekać, aż przełącznik termiczny ponownie włączy pompę. Zwracać uwagę na maksymalną temperaturę tłoczzonej cieczy. Zlecić kontrolę pompy.
	Brak napięcia sieciowego.	Sprawdzić bezpieczniki, zlecić elektrykowi kontrolę zasilania w energię elektryczną.
	Włącznik pływakowy nie włącza pompy przy rosnącej wartości oporu.	Przesłać pompę do serwisu AL-KO.
Pompa pracuje, ale nie tłoczy.	Powietrze w obudowie pompy.	Odpowietrzyć pompę, ustawiając ją ukośnie.
	Zator po stronie ssącej pompy.	Usunąć zanieczyszczenia z obszaru ssania.
	Zamknięty przewód ciśnieniowy.	Otworzyć przewód ciśnieniowy.
	Zagięty wąż ciśnieniowy.	Wyprostować wąż ciśnieniowy.

Usterka	Możliwa przyczyna	Sposób usuwania
Zbyt mała ilość tłocznej wody	Średnica węża za mała.	Zastosować większy wąż ciśnieniowy.
	Zator po stronie ssącej pompy.	Usunąć zanieczyszczenia z obszaru ssania.
	Wysokość tłoczenia za wysoka.	Przestrzegać maks. wysokości tłoczenia, patrz dane techniczne!



WSKAZÓWKA

W przypadku usterek, których nie można usunąć, należy zgłosić się do serwisu naszej firmy.

11 OBSŁUGA KLIENTA/SERWIS

Wszelkie pytania dotyczące gwarancji, naprawy lub części zamiennych należy kierować do najbliższego punktu serwisowego AL-KO.

Można go znaleźć w następującej witrynie internetowej:

www.al-ko.com/service-contacts

12 GWARANCJA

Ewentualne wady materiałowe lub produkcyjne w urządzeniu usuwamy przed upływem ustawowego okresu przedawnienia roszczeń z tytułu rękojmi za wady fizyczne, dokonując wedle naszego uznania naprawy lub wymiany produktu. Okres przedawnienia ustalany jest zgodnie z prawem obowiązującym w kraju, w którym produkt został zakupiony.

Gwarancja obowiązuje tylko w przypadku:

- zastosowania się do treści niniejszej instrukcji obsługi
- prawidłowego postępowania,
- stosowania oryginalnych części zamiennych.

Gwarancja wygasa w przypadku:

- samodzielnych prób naprawy,
- samodzielnych zmian technicznych,
- zastosowania niezgodnie z przeznaczeniem.

Gwarancja nie obejmuje:

- uszkodzeń lakieru spowodowanych zwykłym zużyciem
- części zużywalnych, oznaczonych na wykazie części zamiennych ramką xxxxxx (x).

Okres gwarancji rozpoczyna się od momentu nabycia przez pierwszego użytkownika końcowego. Decydujące znaczenie ma tutaj data dokumentu zakupu. Należy zwrócić się do dystrybutora lub najbliższego autoryzowanego punktu serwisowego, przedkładając niniejszą deklarację gwarancyjną oraz dowód zakupu. Niniejsza deklaracja nie narusza ustawowych roszczeń nabywcy w stosunku do sprzedawcy z tytułu wad.

13 DEKLARACJA ZGODNOŚCI WE

Niniejszym oświadczamy, że produkt we wprowadzonej przez nas na rynek wersji spełnia wymagania zharmonizowanych dyrektyw UE, standardów bezpieczeństwa UE oraz standardów obowiązujących dla danego produktu.

Produkt

Pompa głębinowa, elektryczna

Numer seryjny

G3023025

Typ

TK 250 ECO

TS 400 ECO

Producent

AL-KO Geräte GmbH
Ichenhauser Str. 14
D-89359 Kötz

Dyrektywy UE

2014/30/UE

2014/35/UE

2011/65/UE

Osoba sporządzająca dokumentację

Andreas Hedrich
Ichenhauser Str. 14
D-89359 Kötz

Normy zharmonizowane

EN 60335-1:2012

EN 50636-2-41:2012

EN 62233:2008

EN 55014-1:2012

EN 55014-2:2016

EN 61000-3-2:2014

EN 61000-3-3:2014



2017

Kötz, 2017-08-01

Wolfgang Hergeth
Managing Director

PŘEKLAD ORIGINÁLNÍHO NÁVODU K POUŽITÍ**Obsah**

1	K tomuto návodu k použití	88
1.1	Vysvětlení symbolů a signálních slov	88
2	Popis výrobku	88
2.1	Přehled výrobku (1)	88
2.2	Funkce	88
2.3	Tepelná ochrana	88
2.4	Použití v souladu s určeným účelem	88
2.5	Možné chybné použití	89
3	Bezpečnostní pokyny	89
3.1	Bezpečnost elektrických součástí	90
4	Montáž	91
4.1	Montáž tlakového vedení (1)	91
5	Uvedení do provozu	91
5.1	Bezpečnost	91
6	Obsluha	92
6.1	Zapnutí čerpadla (2)	92
6.2	Vypnutí čerpadla	92
6.3	Odčerpávání na výšku zbytkové vody	92
7	Údržba a péče	93
7.1	Čištění čerpadla	93
8	Skladování	93
9	Likvidace	93
10	Pomoc při poruchách	93
11	Zákaznický servis/servis	94
12	Záruka	95
13	Prohlášení o shodě EC	95

1 K TOMUTO NÁVODU K POUŽITÍ

- U německé verze se jedná o originální návod k použití. Všechny ostatní jazykové verze jsou překlady originálního návodu k použití.
- Před uvedením do provozu si bezpodmínečně pečlivě přečtete tento návod k použití. To je předpokladem pro bezpečné práce a bezproblémové manipulace.
- Uchovávejte tento návod vždy tak, abyste si jej mohli přečíst, když budete potřebovat informace o stroji.
- Předávejte dalším osobám pouze výrobek s tímto návodem k použití.
- Přečtete a dodržujte bezpečnostní pokyny a varování uvedená v tomto návodu.

1.1 Vysvětlení symbolů a signálních slov



NEBEZPEČÍ!

Označuje bezprostředně hrozící nebezpečnou situaci, která – pokud se jí nevyhnete – má za následek smrt nebo vážné zranění.



VÝSTRAHA!

Označuje možnou nebezpečnou situaci, která – pokud se jí nevyhnete – může mít za následek smrt nebo vážné zranění.



OPATRNĚ!

Označuje možnou nebezpečnou situaci, která by mohla mít za následek menší nebo středně těžké zranění, pokud se jí nevyhnete.

POZOR!

Označuje situaci, která by mohla mít za následek věcné škody, pokud se jí nevyhnete.



UPOZORNĚNÍ

Speciální pokyny pro lepší srozumitelnost a manipulaci.

2 POPIS VÝROBKU

V tomto návodu k použití jsou popisovány různé modely čerpadel. Svůj model identifikujete podle typového štítku.

2.1 Přehled výrobku (1)

Č.	Součást
1	Držadlo
2	Připojovací kabel
3	Spínač kabelového plováku
4	Pouzdro čerpadla
5	Kombinovaná výstupní redukce
6	Připojovací úhel
7	Sací drážky
8	Plovákové spínače

2.2 Funkce

Čerpadlo nasává hnací médium sacími štěrbinami přímo a žene je k výstupu čerpadla. Je spouštěné a vypínané plovákovým spínačem.

2.3 Tepelná ochrana

Čerpadlo je vybavené spínačem pro tepelnou ochranu, který při přehřívání vypne motor. Po fází vychladnutí asi 15–20 minut se čerpadlo opět automaticky zapne.

Čerpadlo provozujte pouze, je-li zcela ponořené.

2.4 Použití v souladu s určeným účelem

Čerpadlo je určeno pro soukromé používání doma a na zahradě. Smí být provozované pouze v rámci omezení použití dle technických údajů.

Čerpadlo se hodí pro:

- odvodňování při zatopení,
- přečerpávání a vyčerpávání nádrží (např. plaveckých bazénů),
- čerpání vody ze studen a šachet,
- odvodňování drenáží a trativodních šachet.
 - jen u čerpadla TS 400 ECO

Čerpadlo je vhodné výhradně k čerpání následujících kapalin:

- čistá voda, dešťová voda,
- chlorovaná voda (např. plavecké bazény),
- užitková voda.
- znečištěná voda s max. 5% podílem nerozpuštěných látek o velikosti zrn max. 30 mm v průměru.
 - jen u čerpadla TS 400 ECO

Jiné nebo rozsáhlejší používání platí za v rozporu s určeným účelem.

2.5 Možné chybné použití

Čerpadlo se nesmí používat v trvalém provozu.

Není vhodné k čerpání:

- pitné vody,
- slané vody,
- potravin,
- agresivních médií, chemikálií,
- leptavých, hořlavých, výbušných nebo plyných kapalin,
- kapalin s teplotou vyšší než 35 °C,
- písčité vody a brusných kapalin.
 - Jen u čerpadla TK 250 ECO

3 BEZPEČNOSTNÍ POKYNY



VÝSTRAHA!

Nebezpečí zranění

Poškozená a vyřazená bezpečnostní a ochranná zařízení mohou vést k těžkým poraněním.

- Defektní bezpečnostní a ochranná zařízení nechejte opravit.
- Bezpečnostní a ochranná zařízení nikdy nevyřazujte z provozu.

- Čerpadlo nikdy nezvedat, nepřepřevážet nebo neupevňovat za připojovací kabel.
- Změny prováděné svépomocí nebo přestavby jsou na čerpadle zakázány.
- Čerpadlo a prodlužovací kabel používejte pouze v technicky bezvadném stavu. Poškozená čerpadla nesmějí být provozována.

- Toto čerpadlo může být používáno dětmi od 8 let i osobami se sníženými fyzickými, smyslovými nebo duševními schopnostmi nebo bez zkušeností a s nedostatečnými znalostmi, jestliže jsou pod dohledem nebo byly poučeny ve věci bezpečného používání čerpadla a porozuměly z toho vyplývajícím nebezpečím. Děti si s čerpadlem nesmí hrát. Čištění a uživatelskou údržbu nesmí děti provádět bez dozoru.
- Osoby s velmi silným a komplexním omezením nemohou vyhovovat požadavkům zde popsaných pokynů.
- Udržujte bezpečnostní odstup od zvířat, resp. vypněte čerpadlo, když se zvířata přiblíží.

3.1 Bezpečnost elektrických součástí



NEBEZPEČÍ!

Nebezpečí při dotyku dílů vedoucích napětí!

Poškození čerpadla nebo prodlužovacího kabelu může vést k těžkým poraněním!

- Konektor okamžitě odpojte od sítě.
 - Přístroj pomocí ochranného spínače FI spojte s jmenovitým chybným proudem <30 mA.
- Pokud se v bazénu nebo zahradním jezírku nacházejí osoby, nesmí být čerpadlo používáno.
 - Domovní síťové napětí musí souhlasit s údaji o síťovém napětí v technických údajích, nepoužívejte jiné napájecí napětí.

- Čerpadlo smí být provozováno pouze s elektrickým zařízením dle normy DIN/VDE 0100, část 737, 738 a 702. Pro zajištění je nutné instalovat ochranný spínač vodiče 10 A a ochranný spínač svodového proudu se jmenovitým svodovým proudem 10/30 mA.
- Používejte pouze prodlužovací kabely, jež jsou určeny pro používání venku – minimální průřez 1,5 mm². Kabelový buben vždy zcela odvinout.
- Poškozené nebo zlomené prodlužovací kabely nesmějí být používány.
 - Před každým uvedením do provozu zkontrolujte stav svého prodlužovacího kabelu.

4 MONTÁŽ

4.1 Montáž tlakového vedení (1)

1. Připojovací úhel (6) zašroubujte do výstupu čerpadla.
2. Kombinovaný nátrubek (5) zašroubujte do přípojného úhlu.
3. Hadici upevněte na kombinovaný nátrubek.



UPOZORNĚNÍ

Kombinovaný nátrubek lze přizpůsobit odpovídajícím způsobem zvolené hadicové přípojce. Použijte největší možný průměr hadice.

5 UVEDENÍ DO PROVOZU

5.1 Bezpečnost

POZOR!

Nebezpečí zaplavení!

Při poruchách čerpadla může uniknout voda a způsobit následné škody zaplavením.

- Vhodnými opatřeními se vyvarujte, aby při poruchách čerpadla vznikly následné škody zaplavením.
- Čerpadlo provozujte jen zavěšené na laně nebo dbejte na stabilitu čerpadla.
- Čerpadlo provozujte pouze, je-li zcela ponořené.
- Dodržujte dostačující vzdálenost k podkladu.
- Čerpadlo nikdy nenechávejte běžet s uzavřeným tlakovým vedením.
- U šachet vždy dávejte pozor na dostatečné rozměry.
- Šachty vždy odkryjte stabilně rozkročení.

6 OBSLUHA

6.1 Zapnutí čerpadla (2)

POZOR!

Nebezpečí poškození stroje!

Čerpadlo nesmí nikdy nasávat pevná tělesa. Písek a další brusné látky v čerpaném médiu čerpadlo ničí.

- Dbejte, aby se do čerpaného média nemohla dostat žádná pevná tělesa.



UPOZORNĚNÍ

U kalného, písčitého nebo kamenitého podkladu použijte vhodnou desku pro bezpečnou stabilitu čerpadla.

1. Úplně odviňte síťový připojovací kabel.
2. Zajistěte, aby elektrické zástrčky byly umístěny v zóně bez rizika zaplavení.
3. Změňte upínací polohu a individuálně nastavte spínací body plovákového spínače (8).
4. Kabel plovákového spínače připevněte k pouzdru čerpadla. Doporučená délka kabelu plovákového čerpadla je cca 120 mm.
5. Ponoré čerpadlo pomalu ponořte do čerpaného média. Ponoré čerpadlo přitom držte mírně šikmo, aby mohl uniknout eventuálně uzavřený vzduch.
6. Síťovou zástrčku zasuňte do zásuvky.
 - Ponoré čerpadlo se zapne automaticky ponorným spínačem při dosažení určitého stavu vody a při opadnutí stavu vody na výšku pro vypnutí se opět vypne.

6.2 Vypnutí čerpadla

1. Síťovou zástrčku vytáhněte ze zásuvky.

6.3 Odčerpávání na výšku zbytkové vody

POZOR!

Nebezpečí poškození stroje!

Při odčerpávání hrozí nebezpečí, že bude čerpadlo běžet na sucho, a tím hrozí nebezpečí poškození přístroje.

- Při odčerpávání na výšku zbytkové vody čerpadlo stále sledujte a vyhněte se běhu čerpadla naprázdno.
- Při dosažení výšky zbytkové vody čerpadlo odstavte zatáhnutím za síťovou zástrčku.

K odčerpávání na výšku zbytkové vody je nutné plovákový spínač ovládat ručně.

1. Síťovou zástrčku vytáhněte ze zásuvky.
2. Plovákový spínač položte nahoru a upevněte ho.
3. Síťovou zástrčku zasuňte do zásuvky. Čerpadlo se spustí a začne čerpat.



UPOZORNĚNÍ

Dosáhne-li hladina zbytkové vody nízké úrovně, začne čerpadlo nasávat vzduch. V tomto případě je nutné čerpadlo při vzrůstajícím stavu vody a před novým uvedením do provozu odvdzdušnit.

7 ÚDRŽBA A PÉČE

7.1 Čištění čerpadla



UPOZORNĚNÍ

Po čerpání chlorované bazénové vody nebo kapalin, které zanechávají zbytky, je nutné čerpadlo vypláchnout čistou vodou.

1. Sací drážky sací patice vyčistěte v případě potřeby čistou vodou.

8 SKLADOVÁNÍ



UPOZORNĚNÍ

Při nebezpečí zamrznutí je nutné systém zcela vyprázdnit a čerpadlo uložit na mrazuvzdorné místo.

9 LIKVIDACE

Elektrická a elektronická zařízení nepatří do domácího odpadu, ale odvázejí se k rozřídění, příp. k ekologické likvidaci!

Obal, stroj a příslušenství jsou vyrobeny z recyklovatelných materiálů a je nutné je likvidovat příslušným způsobem.

10 POMOC PŘI PORUCHÁCH



NEBEZPEČÍ!

Nebezpečí úderu elektrickým proudem!

Při práci na čerpadle hrozí nebezpečí úderu elektrickým proudem.

- Před odstraňováním poruchy vytáhněte síťovou zástrčku.
- Chybu v elektrickém zařízení nechte odstranit odborným elektrikářem.

Porucha	Možná příčina	Odstranění
Motor neběží.	Je zablokované oběžné kolo.	Odstraňte nečistoty v sací části. Otvorem v krytu motoru vzhodu vyčistěte vhodným nástrojem.
	Tepelný spínač se vypnul.	Počkejte, dokud tepelný spínač čerpadlo opět nezapne. Dávejte pozor na maximální teplotu čerpaného média. Čerpadlo nechte zkontrolovat.
	Není k dispozici síťové napětí.	Zkontrolujte pojistky a nechte zkontrolovat napájení proudem odborným elektrikářem.
	Plovákový spínač se při vzrůstajícím stavu vody nespustí.	Čerpadlo zašlete na servisní místo společnosti AL-KO.
Čerpadlo běží, ale nečerpá.	Vzduch v krytu čerpadla.	Čerpadlo odvzdušněte umístěním do příčné pozice.
	Zanesení v sací části.	Odstraňte nečistoty v sací části.
	Zavřené tlakové vedení.	Otevřete tlakové vedení.
	Tlaková hadice je zlomená.	Tlakovou hadici narovnejte.

Porucha	Možná příčina	Odstranění
Čerpané množství je příliš nízké.	Průměr hadice je příliš malý.	Použijte větší tlakovou hadici.
	Zanesení v sací části.	Odstraňte nečistoty v sací části.
	Čerpací výška je příliš vysoká.	Respektujte max. čerpací výšku, viz technické údaje!



UPOZORNĚNÍ

U neopravitelných poruch se prosím obraťte na naši příslušnou zákaznickou službu.

11 ZÁKAZNICKÝ SERVIS/SERVIS

Máte-li nějaké dotazy k záruce, opravě nebo náhradním dílům, obraťte se prosím na nejbližší servis AL-KO.

Najdete je na internetu pod následující adresou:
www.al-ko.com/service-contacts

12 ZÁRUKA

Případné vady na materiálu či výrobní závady na výrobku odstraníme během zákonné lhůty pro reklamaci nedostatků, a to dle našeho uvážení buď opravou, nebo dodáním náhradního výrobku. Lhůta pro reklamaci nedostatků se řídí právními ustanoveními země, ve které byl výrobek zakoupen.

Naše záruka platí jen v následujících případech: Záruka zaniká v následujících případech:

- Dodržujte tento návod k obsluze
- Svévolné pokusy o opravu
- Řádné zacházení
- Svévolné technické změny
- Použití originálních náhradních dílů
- Používání v rozporu s určeným účelem

Ze záruky jsou vyloučeny:

- Škody na laku, které jsou způsobeny normálním opotřebením.
- Opotřebované díly, které jsou na kartě náhradních dílů xxxxxx (x) označeny rámečkem.

Záruční doba začíná dnem nákupu prvním koncovým uživatelem. Rozhodující je datum na nákupním dokladu. S tímto záručním listem a originálem nákupního dokladu se obraťte na svého prodejce nebo nejbližší autorizovaný servis pro zákazníky. Zákonné nároky kupujícího na reklamaci nedostatků vůči prodávajícímu zůstávají tímto prohlášením nedotčeny.

13 PROHLÁŠENÍ O SHODĚ EC

Tímto prohlašujeme, že tento výrobek v provedení, které uvádíme na trh, odpovídá požadavkům harmonizovaných směrnic EU, bezpečnostních standardů EU a pro produktově specifickým standardům.

Výrobek	Výrobce	Osoba zplnomocněná za dokumentaci
Ponorné čerpadlo, elektrické	AL-KO Geräte GmbH	Andreas Hedrich
Výrobní číslo	Ichenhauser Str. 14	Ichenhauser Str. 14
G3023025	D-89359 Kötzt	D-89359 Kötzt
Typ	Směrnice EU	Harmonizované normy
TK 250 ECO	2014/30/EU	EN 60335-1:2012
TS 400 ECO	2014/35/EU	EN 50636-2-41:2012
	2011/65/EU	EN 62233:2008
		EN 55014-1:2012
		EN 55014-2:2016
		EN 61000-3-2:2014
		EN 61000-3-3:2014



Kötzt, 1.8.2017

Wolfgang Hergeth
Managing Director

PREKLAD ORIGINÁLNEHO NÁVODU NA POUŽITIE**Obsah**

1	O tomto návode na použitie.....	97
1.1	Vysvetlenie symbolov a signálne slová.....	97
2	Popis výrobku.....	97
2.1	Prehľad výrobku (1).....	97
2.2	Funkcia.....	97
2.3	Tepelná ochrana.....	98
2.4	Používanie na určený účel.....	98
2.5	Možné chybné použitie.....	98
3	Bezpečnostné pokyny.....	98
3.1	Bezpečnosť elektrických súčastí.....	99
4	Montáž.....	100
4.1	Montáž tlakového vedenia (1).....	100
5	Uvedenie do prevádzky.....	100
5.1	Bezpečnosť.....	100
6	Obsluha.....	101
6.1	Zapnutie čerpadla (2).....	101
6.2	Vypnutie čerpadla.....	101
6.3	Odčerpávanie na výšku zvyškovej vody.....	101
7	Údržba a starostlivosť.....	102
7.1	Čistenie čerpadla.....	102
8	Skladovanie.....	102
9	Likvidácia.....	102
10	Pomoc pri poruchách.....	102
11	Zákaznícky servis.....	103
12	Záruka.....	104
13	Vyhlasenie o zhode ES.....	104

1 O TOMTO NÁVODE NA POUŽITIE

- U nemeckej verzii sa jedná o originálny návod na použitie. Všetky ostatné jazykové verzie sú preklady originálneho návodu na použitie.
- Je bezpodmienečne potrebné, aby ste si pred uvedením zariadenia do prevádzky starostlivo prečítali tento návod na použitie. Je to predpoklad pre bezpečnú prácu a bezporuchové zaobchádzanie.
- Návod na obsluhu si uschovajte vždy tak, aby ste si ho mohli prečítať, keď budete potrebovať nejakú informáciu k zariadeniu.
- Zariadenie postupujte ďalším osobám len spolu s týmto návodom na obsluhu.
- Prečítajte si a dbajte na bezpečnostné a výstražné pokyny v tomto návode na použitie.

1.1 Vysvetlenie symbolov a signálne slov



NEBEZPEČENSTVO!

Upozornenie na bezprostredne hroziacu nebezpečnú situáciu, ktorá má – v prípade, že sa jej nepredídete – za následok smrť alebo ťažké zranenie.



VAROVANIE!

Upozornenie na potenciálne hroziacu nebezpečnú situáciu, ktorá by mohla mať – v prípade, že sa jej nepredídete – za následok smrť alebo ťažké zranenie.



POZOR!

Upozornenie na potenciálne hroziacu nebezpečnú situáciu, ktorá by mohla mať – v prípade, že sa jej nepredídete – za následok ľahké alebo stredne ťažké zranenie.

POZOR!

Upozornenie na situáciu, ktorá by mohla mať – v prípade, že sa jej nepredídete – za následok vecné škody.



UPOZORNENIE

Špeciálne pokyny pre lepšiu zrozumiteľnosť a zaobchádzanie.

2 POPIS VÝROBKU

V tomto návode na prevádzku sú popisované rôzne modely čerpadiel. Svoj model identifikujte podľa výrobného štítku.

2.1 Prehľad výrobku (1)

č.	Konštrukčný diel
1	Rukoväť
2	Pripojovací kábel
3	Káblový plavákový spínač
4	Skriňa čerpadla
5	Kombinovaná vsuvka
6	Pripojovací uhol
7	Sacie drážky
8	Plavákový spínač

2.2 Funkcia

Čerpadlo nasáva čerpané médium sacími drážkami priamo a čerpá ho k výstupu čerpadla. Je spúšťané a vypínané plavákovým spínačom.

2.3 Tepelná ochrana

Čerpadlo je vybavené spínačom pre tepelnú ochranu, ktorý pri prehriatí vypne motor. Po vychladnutí sa v priebehu cca 15 - 20 minút čerpadlo opäť automaticky zapne.

Čerpadlo prevádzkujte len, ak je úplne ponorené.

2.4 Používanie na určený účel

Čerpadlo je určené pre súkromné používanie doma a na záhrade. Smie byť prevádzkované len v rámci obmedzení použitia podľa technických údajov.

Čerpadlo sa hodí na:

- odvodňovanie pri zatopení,
- prečerpávanie a vyčerpávanie nádrží (napr. plaveckých bazénov),
- čerpanie vody zo studní a šachiet,
- odvodňovanie drenážou a trati vodných šachiet.
 - len u čerpadla TS 400 ECO

Čerpadlo je vhodné výhradne na čerpanie nasledujúcich kvapalín:

- čistá voda, dažďová voda,
- chlórovaná voda (napr. plavecké bazény),
- úžitková voda,
- znečistená voda s max. 5-% podielom nerozpustených látok o veľkosti zrn max. 30 mm v priemere.
 - len u čerpadla TS 400 ECO

Iné alebo rozsiahlejšie používanie platí za v rozpore s určeným účelom.

2.5 Možné chybné použitie

Čerpadlo nesmie byť používané v trvalej prevádzke. Nie je vhodné na čerpanie:

- pitnej vody,
- slanej vody,
- potravín,
- agresívnych médií, chemikálií,
- leptavých, horľavých, výbušných alebo plyných kvapalín,
- kvapalín s teplotou vyššou ako 35 °C,
- piesčitej vody a brúsnych kvapalín.
 - Len u čerpadla TK 250 ECO

3 BEZPEČNOSTNÉ POKYNY



VAROVANIE!

Nebezpečenstvo zranenia

Chybné a mimo prevádzku uvedené bezpečnostné a ochranné zariadenia môžu viesť k vážnym zraneniam.

- Nechajte chybné bezpečnostné a ochranné zariadenia opraviť.
- Tieto bezpečnostné a ochranné zariadenia nikdy neodstavujte mimo prevádzku.

- Čerpadlo nikdy nedvíhať, neprepravovať alebo neupevňovať za pripojovací kábel.
- Zmeny vykonávané svojpomocne alebo prestavby sú na čerpadle zakázané.
- Čerpadlo a predĺžovací kábel používajte len v technicky bezchybnom stave. Poškodené čerpadlá nesmú byť prevádzkované.

- Toto čerpadlo môžu používať deti od 8 rokov a okrem nich aj osoby so zníženými fyzickými, zmyslovými alebo rozumovými schopnosťami alebo nedostatkom skúseností a vedomostí, ak sú pod dozorom alebo boli poučení o bezpečnom používaní čerpadla a rozumejú z toho vyplývajúce- mu nebezpečenstvu. Deti sa s čerpadlom nesmú hrať. Čistenie a údržbu nesmú vykonávať deti bez dozoru.
- Osoby s veľmi silnými a komplexnými obmedzeniami môžu mať požiadavky, ktoré prekračujú tu popísané pokyny.
- Zachovávajúte bezpečnú vzdialenosť od zvierat, resp. čerpadlo vypnite, ak sú v blízkosti zvieratá.

3.1 Bezpečnosť elektrických súčastí



NEBEZPEČENSTVO!

Nebezpečenstvo pri dotyku dielov vedúcich napätie!

Chyba na čerpadle alebo predlžovacom kábli môže viesť k vážnym zraneniam!

- Zástrčku okamžite vytiahnite zo zásuvky elektrickej siete.
 - Prístroj pripojte cez ochranný spínač FI s menovitým chybovým prúdom < 30 mA.
- Keď sa v bazéne alebo záhradnom jazierku nachádzajú osoby, čerpadlo sa nesmie prevádzkovať.
 - Domáce sieťové napätie musí súhlasiť s údajmi o sieťovom napätí v technických údajoch, nepoužívajte iné napájacie napätie.
 - Čerpadlo smie byť prevádzkované len s elektrickým zariadením podľa normy DIN/VDE 0100, časť 737, 738 a 702. Pre zabezpečenie je nutné inštalovať ochranný spínač vodiča 10 A a ochranný spínač zvodového prúdu s menovitým zvodovým prúdom 10/30 mA.

- Používajte iba predlžovacie káble, ktoré sú určené na používanie vonku – minimálny prierez 1,5 mm². Káblový buhon vždy úplne odvinúť.
- Poškodené alebo zlomené predlžovacie káble nesmú byť používané.
 - Pred každým uvedením do prevádzky skontrolujte stav vášho predlžovacieho kábla.

4 MONTÁŽ

4.1 Montáž tlakového vedenia (1)

1. Na výstup čerpadla naskrutkujte uhlovú prípojku (6).
2. Na uhlovú prípojku naskrutkujte kombinovanú vsuvku (5).
3. Na kombinovanú vsuvku upevnite hadicu.



UPOZORNENIE

Kombinovanú vsuvku je možné prispôbiť zodpovedajúcim spôsobom zvolenej hadicovej prípojke. Použite najväčší možný priemer hadice.

5 UVEDENIE DO PREVÁDZKY

5.1 Bezpečnosť

POZOR!

Nebezpečenstvo zaplavenia!

V prípade porúch čerpadla môže unikáť voda a spôsobiť následné škody zaplavením.

- Vhodnými opatreniami sa vyvarujte toho, aby pri poruchách čerpadla vznikli následné škody zaplavením.

- Čerpadlo používajte vysiac na lane alebo dbajte na bezpečnosť stability čerpadla.
- Čerpadlo prevádzkujte len, ak je čerpadlo úplne ponorené.
- Dodržujte dostatočnú vzdialenosť k podkladu
- Čerpadlo nikdy nenechávajte bežať s uzavretým tlakovým vedením.
- U šachiet vždy dávajte pozor na dostatočné rozmery.
- Šachty vždy odkrývajte stabilne rozkročením.

6 OBSLUHA

6.1 Zapnutie čerpadla (2)

POZOR!

Nebezpečenstvo poškodenia prístroja!

Čerpadlo nesmie nikdy nasávať pevné telesá. Piesok a ďalšie brúsne látky v prepravovanom médiu ničia čerpadlo.

- Dbajte na to, aby sa do čerpaného média neostali pevné telesá.



UPOZORNENIE

U kalného, piesčitého alebo kamenitého podkladu použite vhodnú dosku pre bezpečnú stabilitu čerpadla.

1. Úplne odviňte pripojovací kábel elektrickej siete.
2. Zaisťte, aby elektrické zástrčky boli umiestnené v zóne bez rizika zaplavenia.
3. Zmeňte polohu upevnenia a individuálne nastavte spínacie body plavákového spínača (8).
4. Kábel plavákového spínača pevne upevnite k skrini čerpadla. Odporúčaná dĺžka kábla plavákového čerpadla je cca 120 mm.
5. Ponorné čerpadlo pomaly ponorte do čerpaného média. Ponorné čerpadlo pritom držte mierne šikmo, aby mohol prípadný uzavretý vzduch uniknúť.
6. Do zásuvky elektrickej siete zasuňte zástrčku pripojovacieho kábla.
 - Ponorné čerpadlo sa zapne automaticky ponorným spínačom pri dosiahnutí určitého stavu vody a pri opadnutí stavu vody na výšku pre vypnutie sa opäť vypne.

6.2 Vypnutie čerpadla

1. Sieťovú zástrčku vytiahnite zo zásuvky.

6.3 Odčerpávanie na výšku zvyškovej vody

POZOR!

Nebezpečenstvo poškodenia prístroja!

Pri odčerpávaní existuje nebezpečenstvo, že čerpadlo beží na sucho a tým dochádza k poškodeniu prístroja.

- Pri odčerpávaní na výšku zvyškovej vody čerpadlo stále sledujte a vyhnite sa behu čerpadla naprázdno.
- Pri dosiahnutí výšky zvyškovej vody čerpadlo odstavte zatahnutím za sieťovú zástrčku.

K odčerpávanie na výšku zvyškovej vody je nutné plavákový spínač ovládať ručne.

1. Sieťovú zástrčku vytiahnite zo zásuvky.
2. Plavákový spínač uložte hore a upevnite ho.
3. Do zásuvky elektrickej siete zasuňte zástrčku pripojovacieho kábla. Čerpadlo sa spustí a začne čerpať.



UPOZORNENIE

Ak dosiahne hladina zvyškovej vody nízkej úrovne, začne čerpadlo nasávať vzduch. V tomto prípade je nutné čerpadlo pri vzrastajúcom stavu vody a pred novým uvedením do prevádzky odvzdušniť.

7 ÚDRŽBA A STAROSTLIVOSŤ

7.1 Čistenie čerpadla



UPOZORNENIE

Po čerpaní chlórovanej bazénovej vody alebo kvapalín, ktoré zanechávajú zvyšky, je nutné čerpadlo vypláchnuť čistou vodou.

1. Sacie drážky sacej päťce vyčistite v prípade potreby čistou vodou.

8 SKLADOVANIE



UPOZORNENIE

V prípade nebezpečenstva mrazov sa musí systém úplne vypustiť a čerpadlo uskladniť na bezpečnom mieste chránenom pred mrazom.

9 LIKVIDÁCIA



Elektrické a elektronické prístroje nepatria do domového odpadu, ale je potrebné ich likvidovať samostatne!

Obal, prístroj a príslušenstvo sú vyrobené z recyklovateľných materiálov a musia sa vhodne zlikvidovať.

10 POMOC PRI PORUCHÁCH



NEBEZPEČENSTVO!

Nebezpečenstvo zásahu elektrickým prúdom!

Pri práci na čerpadle vzniká nebezpečenstvo zasiahnutia elektrickým prúdom.

- Pred odstraňovaním poruchy vyťahnite sieťovú zástrčku.
- Pred odstraňovaním poruchy vyťahnite sieťovú zástrčku.

Porucha	Možná príčina	Náprava
Motor nebeží.	Je zablokované obežné koleso.	Odstráňte nečistoty v sacej časti. Otvorom v kryte motora vzhodu vyčistite vhodným nástrojom.
	Tepelný spínač sa vypol.	Počkajte, kým tepelný spínač čerpadlo opäť nezapne. Dávajte pozor na maximálnu teplotu čerpaného média. Čerpadlo nechajte skontrolovať.
	Nie je k dispozícii sieťové napätie.	Skontrolujte polistky a nechajte skontrolovať napájanie prúdom odborným elektrikárom.
Čerpadlo beží, ale nečerpá.	Plavákový spínač sa pri vzrastajúcom stavu vody nespustí.	Čerpadlo zašlite na servisné miesto spoločnosti AL-KO.
	Vzduch v kryte čerpadla.	Čerpadlo odvzdušnite umiestnením do priečnej pozície.
	Zanesenie v sacej časti.	Odstráňte nečistoty v sacej časti.
	Zatvorené tlakové vedenie.	Otvorte tlakové vedenie.
	Tlaková hadica je zlomená.	Tlakovú hadicu narovnajete.

Porucha	Možná príčina	Náprava
Čerpané množstvo je príliš nízke.	Priemer hadice je príliš malý.	Použite väčšiu tlakovú hadicu.
	Zanesenie v sacej časti.	Odstráňte nečistoty v sacej časti.
	Čerpacia výška je príliš vysoká.	Rešpektujte max. čerpaciu výšku, pozri technické údaje!

**UPOZORNENIE**

U neopraviteľných porúch sa, prosím, obráťte na náš príslušný zákaznícky servis.

11 ZÁKAZNÍCKY SERVIS

V prípade otázok k záruke, oprave alebo náhradným dielom sa obráťte, prosím, na najbližší servis AL-KO.

Tento nájdete na internete na nasledovnej adrese:

www.al-ko.com/service-contacts

12 ZÁRUKA

Prípadné chyby materiálu alebo výrobné chyby na zariadení odstránime počas zákonnej premlčacej lehoty pre nárok na náhradu škody podľa nášho výberu opravou alebo výmenou. Premlčacia lehota sa určuje vždy podľa právnych predpisov krajiny, v ktorej bolo zariadenie zakúpené.

Nárok na uplatnenie záruky akceptujeme len ak: Nárok na uplatnenie záruky zaniká ak:

- dodržiavate pokyny tohto návodu na použitie.
 - odbornom zaobchádzaní so zariadením
 - používaní originálnych náhradných dielov
- sa svojvoľne pokúšate o opravu
 - svojvoľne vykonáte na zariadení technické zmeny
 - používate zariadenie v rozpore s určením

Zo záruky sú vylúčené:

- poškodenia laku, ktoré vyplývajú z normálneho opotrebovania
- diely podliehajúce opotrebeniu, ktoré sú na karte náhradných dielov označené rámčekom

xxxxxx (x)

Záručná doba začína plynúť odo dňa zakúpenia zariadenia prvým koncovým odberateľom. Rozhodujúci je dátum na doklade o zakúpení zariadenia. S týmto vyhlásením o záruke a s originálnym dokladom o zakúpení zariadenia sa obráťte na svojho predajcu alebo na najbližší autorizovaný zákaznícky servis. Zákonné nároky kupujúceho voči predávajúcemu vyplývajúce z chýb výrobku zostávajú týmto vyhlásením nedotknuté.

13 VYHLÁSENIE O ZHODE ES

Týmto vyhlasujeme, že tento produkt vo forme, v akej sa predáva na trhu, spĺňa podmienky harmonizovaných smerníc EÚ, bezpečnostných štandardov EÚ a štandardov špecifických pre produkt.

Výrobok

Ponorné čerpadlo, elektrické

Výrobné číslo

G3023025

Výrobca

AL-KO Geräte GmbH

Ichenhauser Str. 14

D-89359 Kötz

Dokumentácia - oprávnená osoba

Andreas Hedrich

Ichenhauser Str. 14

D-89359 Kötz

Typ

TK 250 ECO

TS 400 ECO

Smernice EÚ

2014/30/EU

2014/35/EU

2011/65/EU

Harmonizované normy

EN 60335-1:2012

EN 50636-2-41:2012

EN 62233:2008

EN 55014-1:2012

EN 55014-2:2016

EN 61000-3-2:2014

EN 61000-3-3:2014



2017

V Kötzi, dňa 1. 8. 2017

Wolfgang Hergeth
Riaditeľ

AZ EREDETI KEZELÉSI ÚTMUTATÓ FORDÍTÁSA**Tartalomjegyzék**

1	Ehhez a kezelési útmutatóhoz	106
1.1	Jelmagyarázatok és jelzőszavak	106
2	Termékleírás	106
2.1	Termékáttekintés (1)	106
2.2	Működés	106
2.3	Hővédelem	106
2.4	Rendeltetésszerű használat	106
2.5	Lehetséges hibás használat	107
3	Biztonsági utasítások	107
3.1	Elektromos biztonság	108
4	Összeszerelés	109
4.1	Nyomócső beszerelése (1)	109
5	Üzembe helyezés	109
5.1	Biztonság	109
6	Kezelés	110
6.1	A szivattyú bekapcsolása (2)	110
6.2	A szivattyú kikapcsolása	110
6.3	Leszivattyúzás maradékszintre	110
7	Karbantartás és ápolás	111
7.1	A szivattyú tisztítása	111
8	Tárolás	111
9	Ártalmatlanítás	111
10	Hibaelhárítás	111
11	Ügyfélszolgálat/Szerviz	112
12	Garancia	113
13	EK megfelelőségi nyilatkozat	113

1 EHHEZ A KEZELÉSI ÚTMUTATÓHOZ

- A német változat esetében az eredeti üzemeltetési útmutatóról van szó. Minden más nyelvi változat az eredeti üzemeltetési útmutató fordítása.
- Üzembe helyezés előtt feltétlenül olvassa el gondosan ezt a kezelési útmutatót. Ez a zavarmentes munkavégzés és a hibamentes kezelés feltétele.
- Tárolja mindig úgy ezt a kezelési útmutatót, hogy bármikor beleolvashasson, ha a berendezéssel kapcsolatos információra van szüksége.
- Másik személynek csak ezzel a kezelési útmutatóval együtt adja tovább a készüléket.
- Olvassa el és tartsa be a jelen kezelési útmutató biztonsági tudnivalóit és figyelmeztetéseit.

1.1 Jelmagyarázatok és jelzőszavak



VESZÉLY!

Olyan veszélyes helyzetet jelez, amely – ha nem kerülik el – halálos vagy súlyos sérüléseket eredményez.



FIGYELMEZTETÉS!

Olyan potenciálisan veszélyes helyzetet jelez, amely – ha nem kerülik el – halálos vagy súlyos sérüléseket eredményezhet.



VIGYÁZAT!

Olyan potenciálisan veszélyes helyzetet jelez, amely – ha nem kerülik el – kisebb vagy közepesen súlyos sérüléseket eredményezhet.

FIGYELEM!

Olyan helyzetet jelez, amely – ha nem kerülik el – anyagi károkat eredményezhet.



TUDNIVALÓ

Az érthetőséget és a használatot segítő, különleges tudnivalók.

2 TERMÉKLEÍRÁS

Ez a Használati útmutató különböző szivattyúmodellek leírását tartalmazza. A modellt a típusábra alapján tudja beazonosítani.

2.1 Termékáttekintés (1)

Sz.	Alkatrész
1	Fogantyú
2	Csatlakozókábel
3	Úszókapcsoló-kábel
4	Szivattyúház
5	Kombinált csőcsatlakozó
6	Csatlakoztató saroklemez
7	Szivórés
8	Úszókapcsoló

2.2 Működés

A szivattyút a szállítandó anyagot közvetlenül a szivórésen keresztül szívja fel, majd a nyomócsőkhöz szállítja. A szivattyút egy úszókapcsoló kapcsolja be, illetve ki.

2.3 Hővédelem

A szivattyút hővédelmi szabályozó kapcsolóval szerelték fel, amely túlhevülés esetén lekapcsolja a motort. 15-20 perc hűtési fázis után a szivattyú automatikusan ismét bekapcsol.

A szivattyút csak akkor használja, ha az teljesen elmerül a folyadékban.

2.4 Rendeltetészerű használat

A szivattyút kizárólag magánháztartásokban és kertekben történő használatra készült. Üzemeltetése csak a műszaki adatok között megadott tartományokban engedélyezett.

A szivattyú a következőkre alkalmas:

- Elárasztott terület víztelenítéséhez
- Tartályok (például úszómedencék) át- és ki-szivattyúzásához
- Vízvételezéshez kutakból és aknákból
- Csatornarendszerek és emésztőgödörök víztelenítéséhez
 - Csak TS 400 ECO szivattyú esetén

A szivattyú kizárólag az alábbi folyadékok szállítására használható:

- tiszta víz, esővíz
- klórtartalmú víz (például úszómedencék esetében),
- használati víz,
- szennyvíz, legfeljebb 5% lebegőanyag-tartalommal és legfeljebb 30 mm-es szemcseátmérővel.
 - Csak TS 400 ECO szivattyú esetén

Amennyiben egyéb, vagy a megadott előírásoknak nem megfelelő folyadékokhoz használja a berendezést, az nem rendeltetésszerű használatnak számít.

2.5 Lehetséges hibás használat

A szivattyút tilos tartósan üzemeltetni. Nem alkalmas az alábbi folyadékok szállítására:

- ivóvíz,
- sós víz,
- élelmiszerek,
- agresszív anyagok, vegyi anyagok,
- maró, éghető, robbanásveszélyes és gázképző folyadékok,
- 35 °C-nál magasabb hőmérsékletű folyadékok,
- homoktartalmú, illetve sűrű hatású folyadékok.
 - Csak TK 250 ECO szivattyú esetén

3 BIZTONSÁGI UTASÍTÁSOK



FIGYELMEZTETÉS!

Sérülésveszély

A sérült és kiiktatott biztonsági és védőberendezések súlyos sérüléseket okozhatnak.

- A sérült biztonsági és védőberendezéseket javíttassa meg.
- A biztonsági és védőberendezéseket soha ne iktassa ki.

- Tilos a szivattyút a csatlakozókábelnél fogva felemelni, szállítani vagy rögzíteni.
- Tilos a szivattyún bármit önkényesen megváltoztatni vagy átépíteni.
- A szivattyút és hosszabbító-kábelt csak műszakilag kifogástalan állapotban szabad használni. Meghibásodott szivattyúkat tilos üzemeltetni.

- Ezt a szivattyút 8 évnél idősebb gyermekek, valamint korlátozott testi-, szellemi- illetve érzékelési képességgel rendelkező vagy az ilyen készülék használatához szükséges gyakorlatnak vagy tudásnak híján lévő személyek csak felügyelet mellett használhatják, illetve ha megtanították nekik a készülék biztonságos használatának módját, és tudják, hogy használat közben milyen veszélyek fenyegetik őket. Gyermekek ne játsszanak a szivattyúval. Tisztítást és felhasználói karbantartást gyerekek felügyelet nélkül nem végezhetnek.
- Súlyosan és összetetten korlátozott képességű személyek az itt ismertetett utasításokból adódóan bizonyos igényekkel rendelkezhetnek.
- Az állatokat tartsa biztonságos távolságban, illetve kapcsolja ki szivattyút, ha állatok közelednek.

3.1 Elektromos biztonság



VESZÉLY!

Az elektromos vezető anyagból készült alkatrészek megérintése veszélyt jelenthet.

A szivattyú vagy a hosszabbítókábel meghibásodása súlyos sérülésekhez vezethet!

- Azonnal válassza le a dugaszt a hálózatról.
- A készüléket egy FI-védőkapcsolón keresztül csatlakoztassa, amelynek névleges hibaáramerőssége < 30 mA.
- Tilos a pumpát üzemeltetni, ha az úszómedencében vagy a kerti tóban személyek tartózkodnak.
- A házi hálózati feszültségnek meg kell egyeznie a műszaki adatokban leírt hálózati feszültséggel, nem szabad egyéb más tápfeszültséget használni.

- A szivattyú kizárólag a DIN/ VDE 0100 szabvány 737-es, 738-as és 702-es részeinek megfelelő elektromos berendezésre köthető rá. A biztonság érdekében kötelező egy 10 A-es kismegszakító és egy 10/30 mA névleges áramerősségű védőkapcsoló beszerelése.
- Kizárólag kültéri hosszabbító kábelt használjon, a minimális átmérő: 1,5 mm². A kábeltekercset mindig teljesen tekerje le.
- Sérült vagy megtört hosszabbító kábel használata tilos.
 - Minden üzembe helyezés előtt ellenőrizze a hosszabbítókábel állapotát.

4 ÖSSZESZERELÉS

4.1 Nyomócső beszerelése (1)

1. A csatlakozó saroklemezt (6) csavarozza be a szivattyúkimenetbe.
2. A kombinált csőcsatlakozót (5) szerelje be a csatlakozó saroklemezbe.
3. Rögzítse a tömlőt a kombinált csőcsatlakozón.



TUDNIVALÓ

A kombinált csőcsatlakozó a választott tömlőcsatlakozónak megfelelően méretre vágható. A lehető legnagyobb átmérőjű tömlőt használja.

5 ÜZEMBE HELYEZÉS

5.1 Biztonság

FIGYELEM!

Elárasztás veszélye!

A szivattyú meghibásodásakor víz szabadulhat ki, és az elárasztás következményes károkat okozhat.

- Megfelelő intézkedésekkel biztosítsa, hogy a szivattyú esetleges meghibásodása esetén ne önthessen el semmit a szivattyúzott anyag, ezzel további károkat okozva.
- A szivattyút egy kötélre felfüggesztve működtesse, vagy ügyeljen arra, hogy a szivattyú biztonságosan álljon.
- A szivattyút csak akkor használja, ha az teljesen elmerül a folyadékban.
- Ügyeljen rá, hogy a merülőszivattyú és a talaj között megfelelő legyen a távolság
- Soha ne üzemeltesse a szivattyút zárt nyomóvezetékkel.
- Aknák esetében mindig ügyeljen arra, hogy megfelelő méretűek legyenek.
- Az aknákat mindig lépésbiztosan fedje le.

6 KEZELÉS

6.1 A szivattyú bekapcsolása (2)

FIGYELEM!

Készülékkárok veszélye!

A szivattyú nem szívhat be szilárd anyagokat. Amennyiben a szállított anyagban homok vagy egyéb súroló hatású anyagok találhatóak, azok tönkreteszik a szivattyút.

- Ügyeljen arra, hogy idegen testek ne kerülhessenek a szállítóközegbe.



TUDNIVALÓ

Iszapos, homokos vagy kavicsos talaj esetén használjon egy megfelelő lemezt, hogy a szivattyú biztosan álljon.

1. A hálózati csatlakozókábelt teljesen csévélje le.
2. Gondoskodjon róla, hogy az elektromos dugaszcsatlakozók elárasztásbiztos területen legyenek.
3. A rögzítési pontot változtassa meg, majd egyedileg állítsa be az úszókapcsoló (8) kapcsolási pontjait.
4. Az úszókapcsoló kábele a szivattyúháza van rögzítve. Ajánlott kábelhossz az úszókapcsolóhoz kb. 120 mm.
5. A búvárszivattyút lassan merítse bele a szállítóközegbe. Eközben tartsa kissé ferdén a merülőszivattyút, hogy az esetleg beszorult levegő távozhasson belőle.
6. Dugja be a csatlakozódugót a dugaszolóaljzatba.
 - Az úszókapcsoló automatikusan bekapcsolja a merülőszivattyút egy megadott vízszint elérésekor, majd kikapcsolja, amikor a vízszint a kikapcsolási szintre csökken.

6.2 A szivattyú kikapcsolása

1. Húzza ki a csatlakozót a dugaljából.

6.3 Leszivattyúzás maradékszintre

FIGYELEM!

Készülékkárok veszélye!

Leszivattyúzás közben fennáll a veszély, hogy a szivattyú szárazon fut, és ezáltal készülékkárok fordulhatnak elő.

- Ha maradékszintig szivattyúz, folyamatosan felügyelje a szivattyút, és gondoskodjon róla, hogy ne járjon szárazon.
- A maradékszint elérésekor az üzemmódváltató húzza ki a hálózati csatlakozót a szivattyú leállításához.

A maradékszintre történő leszivattyúzáshoz az úszókapcsolót manuálisan kell kapcsolni:

1. Húzza ki a csatlakozót a dugaljából.
2. Az úszókapcsolót fektesse fel és rögzítse.
3. Dugja be a csatlakozódugót a dugaszolóaljzatba. A szivattyú bekapcsol és megkezdí a szállítást.



TUDNIVALÓ

Amennyiben a vízszint a maradékszint alá esik, a szivattyú levegőt szív. Ebben az esetben a szivattyút légteleníteni kell, mielőtt az emelkedő vízszint miatt újra bekapcsolná.

7 KARBANTARTÁS ÉS ÁPOLÁS

7.1 A szivattyú tisztítása



TUDNIVALÓ

klórtartalmú uszodavíz vagy üledéket hagyó folyadékok szállítása után a szivattyút tiszta vízzel át kell mosni.

1. A szívótalp szivórését szükség esetén tiszta vízzel tisztítsa meg.

8 TÁROLÁS



TUDNIVALÓ

Fagyveszély esetén a rendszert teljesen ki kell üríteni és a szivattyút egy fagymentes helyen kell tárolni.

9 ÁRTALMATLANÍTÁS



Az elektromos és elektronikus készülékek nem tartoznak a háztartási hulladékhoz, hanem válogatott begyűjtése, ill. ártalmatlanítása szükséges!

A csomagolás, a gép és a tartozékok újrahasznosítható anyagokból készültek, ezért ennek megfelelően kell leselejtezni őket.

10 HIBAELEHÁRÍTÁS



VESZÉLY!

Áramütés veszélye!

A szivattyún végzett munka közben fennáll az áramütés veszélye.

- Minden hibaelhárítási tevékenység előtt távolítsa el az elektromos csatlakozót.
- A berendezés esetleges elektromos hibáit villamosági szakemberrel javíttassa ki.

Hiba	Lehetséges ok	Teendő
A motor nem jár.	Megszorult a járókerék.	Távolítsa el a szívási területről a szennyeződést. A tisztítást a motorház hátulján található nyíláson keresztül, egy megfelelő szerszámmal végezze.
	Lekapcsolt a hőkapcsoló.	Várjon, amíg a hőkapcsoló ismét bekapcsolja a szivattyút. Ügyeljen rá, hogy a szállítandó anyag hőmérséklete ne legyen magasabb az engedélyezettnél. Ellenőriztesse a szivattyút.
	Nincs hálózati feszültség.	Ellenőrizze a biztosítékokat, az áramellátást pedig ellenőriztesse villamosági szakemberrel.
	Az úszókapcsoló nem kapcsol emelkedő vízszintnél.	Küldje a szivattyút egy AL-KO szervizbe.
A szivattyú jár, de nem szállít.	Levegő van a szivattyúházban.	Tartsa ferdén a szivattyút, így légtelenítve azt.
	Szívóoldali eltömődés.	Távolítsa el a szívási területről a szennyeződést.
	Elzáródott a nyomócső.	Nyissa ki a nyomócsövet.
	Megtört a nyomótömlő.	Egyenesítse ki a nyomótömlőt.

Hiba	Lehetséges ok	Teendők
Kevés a folyadékmenyiség	Túl kicsi a tömlő átmérője.	Használjon nagyobb átmérőjű nyomótömlőt.
	Szívóoldali eltömődés.	Távolítsa el a szívási területől a szennyeződést.
	Túl nagy a szállítási magasság.	Ügyeljen a maximális szállítási magasságra. Ezt a műszaki adatok között találja.

**TUDNIVALÓ**

Amennyiben nem tudja kiküszöbölni az üzemzavart, forduljon illetékes ügyfélszolgálatunkhoz.

11 ÜGYFÉLSZOLGÁLAT/SZERVIZ

A garanciával, javítással vagy pótalkatrészekkel kapcsolatos kérdések esetén kérjük, forduljon a legközelebbi AL-KO szervizhez.

Ezeket megtalálja az interneten a következő oldalon:

www.al-ko.com/service-contacts

12 GARANCIA

A berendezés esetleges anyag- és gyártási hibáinak elhárítása javítással vagy alkatrészcserevel történik a törvényben előírt jótállási időn belül. A jótállási határidőt azon ország jogrendszere határozza meg, ahol a berendezést vásárolták.

A garancia kizárólag akkor érvényes, ha:

- betartják ezt az üzemeltetési utasítást
- szakszerűen használják a berendezést
- csak eredeti pótalkatrészeket használnak

A garancia nem érvényes

- önhatalmú javítási próbálkozás
- önhatalmú műszaki módosítások
- nem rendeltetésszerű használat esetén

A garancia nem vonatkozik:

- a használatból eredő festékhibákra,
- a kopó alkatrészekre, amelyek a pótalkatrész-katalógusban be vannak keretelve xxxxxx (x)

A garancia az első végfelhasználó vásárlásától lép életbe. Az időpont meghatározásakor a fizetési bizonylaton szereplő dátum a mérvadó. A garanciajeggyel és az eredeti fizetési bizonylattal forduljon a szakkereskedéshez vagy a legközelebbi hivatalos ügyfélszolgálathoz. A vevő eladóval szembeni kelékszavatossági jogainak törvényes érvényesítési lehetőségeit a jelen nyilatkozat nem befolyásolja.

13 EK MEGFELELŐSÉGI NYILATKOZAT

Kijelentjük, hogy a termék a piacon értékesített formájában teljesíti a harmonizált EU irányelvek követelményeit, az EU biztonsági standardjait és a termékspecifikus standardokat.

Termék

Merülőszivattyú, elektromos

Sorozatszám

G3023025

Gyártó

AL-KO Geräte GmbH

Ichenhauser Str. 14

D-89359 Kötz

A dokumentációért felelős személy

Andreas Hedrich

Ichenhauser Str. 14

D-89359 Kötz

Típus

TK 250 ECO

TS 400 ECO

EU-irányelvek

2014/30/EU

2014/35/EU

2011/65/EU

Harmonizált szabványok

EN 60335-1:2012

EN 50636-2-41:2012

EN 62233:2008

EN 55014-1:2012

EN 55014-2:2016

EN 61000-3-2:2014

EN 61000-3-3:2014



2017

Kötz, 2017.08.01.

Wolfgang Hergeth
Ügyvezető igazgató

OVERSÆTTELSE AF DEN ORIGINALE BRUGSANVISNING**Indholdsfortegnelse**

1	Om denne brugsanvisning.....	115
1.1	Symboler og signalord.....	115
2	Produktbeskrivelse	115
2.1	Produktoversigt (1).....	115
2.2	Funktion.....	115
2.3	Termobeskyttelse	115
2.4	Tilsigtet brug.....	115
2.5	Forkert anvendelse.....	116
3	Sikkerhedsanvisninger.....	116
3.1	Elektrisk sikkerhed	117
4	Montering	118
4.1	Montering af trykledning (1).....	118
5	Ibrugtagning	118
5.1	Sikkerhed	118
6	Betjening	119
6.1	Tænd for pumpen (2)	119
6.2	Frakobling af pumpen.....	119
6.3	Pumpning til restvandshøjde.....	119
7	Service og vedligeholdelse	119
7.1	Rengøring af pumpen.....	119
8	Opbevaring	120
9	Bortskaffelse	120
10	Hjælp ved fejl	120
11	Kundeservice/service.....	121
12	Garanti	122
13	EF-overensstemmelseserklæring	122

1 OM DENNE BRUGSANVISNING

- Den tyske udgave er den originale driftsvejledning. Alle andre sprog er oversættelser af den originale driftsvejledning.
- Læs denne brugsanvisning omhyggeligt, før du tager apparatet i brug. Dette er en forudsætning for, at du kan arbejde sikkert og håndtere apparatet uden forstyrrelser.
- Opbevar denne brugsanvisning, så du altid kan slå op i den, når du har brug for informationer om apparatet.
- Overdrag kun apparatet til andre personer sammen med denne brugsanvisning.
- Læs og overhold sikkerhedsanvisningerne og advarselene i denne brugsanvisning.

1.1 Symboler og signalord



FARE!

Indikerer en umiddelbar farlig situation, som, hvis den ikke undgås, er livsfarlig eller medfører alvorlige kvæstelser.



ADVARSEL!

Indikerer en potentiel farlig situation, som, hvis den ikke undgås, kan være livsfarlig eller medføre alvorlige kvæstelser.



FORSIGTIG!

Indikerer en potentiel farlig situation, som, hvis den ikke undgås, kan medføre mindre eller moderate kvæstelser.

OBS!

Indikerer en situation, som, hvis den ikke undgås, kan medføre tingsskade.



BEMÆRK

Specielle anvisninger, der gør dig i stand til at forstå og håndtere maskinen bedre.

2 PRODUKTBESKRIVELSE

I denne vejledning er de forskellige pumpemodeller beskrevet. Identificer din model ved typeskiltet.

2.1 Produktoversigt (1)

Nr.	Komponent
1	Bærehåndtag
2	Tilslutningskabel
3	Kabel svømmeafbryder
4	Pumpehus
5	Kombinippel
6	Tilslutningsvinkel
7	Indsugningsslids
8	Svømmeafbryder

2.2 Funktion

Pumpen suger væsken direkte gennem indløbsportene og fører det til pumpeudløbet. Dyk-pumpen suger pumpemediet direkte ind igennem indsugningsslidsen, og transporterer det hen til pumpeudgangen. Den slås til og fra med en svømmeafbryder.

2.3 Termobeskyttelse

Pumpen er forsynet med en termisk beskyttelsesafbryder, der slukker motoren, når den overophedes. Efter en kort afkølingsfase på ca. 15 - 20 minutter kobler pumpen automatisk til igen.

Brug kun pumpen, når den er helt neddykket.

2.4 Tilsigtet brug

Pumpen er beregnet til privat brug i hus og have. Den må kun bruges iht. Tekniske data.

Pumpen er egnet til: Dykpumpen er velegnet til:

- Afvanding ved oversvømmelser
- Om- og udpumpning af beholdere (f.eks. svømmebassiner)
- Oppumpning af vand fra brønde og skakter
- Afvanding af dræn og sivebrønde.
 - Gælder kun pumpe TS 400 ECO

Pumpen er kun egnet til pumpning af følgende væsker:

- Rent vand, regnvand
- klorholdigt vand (f.eks. svømmebassiner)
- Brugsvand
- Spildevand med maks. 5 % svævn og en kornstørrelse med en diameter på maks. 30 mm.
 - Gælder kun pumpe TS 400 ECO

Enhver anden eller yderligere anvendelse gælder som ikke korrekt.

2.5 Forkert anvendelse

Pumpen må ikke bruges til kontinuerlig drift. Den er ikke velegnet til pumpning af:

- Drikkevand
- Saltvand
- Levnedsmidler
- Aggressive medier, kemikalier
- Ætsende, brændbare, eksplosive eller gas-sende væsker
- Væsker, der er varmere end 35 °C
- Sandholdigt vand og skurende væsker.
 - Gælder kun pumpen TK 250 ECO

3 SIKKERHEDSANVISNINGER



ADVARSEL!

Fare for kvæstelse

Sikkerheds- og beskyttelsesordninger, der er defekte eller deaktiverede, kan medføre alvorlige kvæstelser.

- Få defekte sikkerheds- og beskyttelsesordninger repareret.
 - Sikkerheds- og beskyttelsesordningerne må aldrig sættes ud af kraft.
- Løft, transporter eller fastgør aldrig pumpen vha. tilslutningsskabet. Løft, transporter eller fastgør aldrig maskinen i tilslutningsledningen.
 - Uautoriserede ændringer eller modifikationer af pumpen er forbudt.
 - Brug kun pumpe og forlængerledninger er i perfekt teknisk stand. Beskadigede pumper må ikke benyttes.

- Denne pumpe kan bruges af børn i alderen 8 år og derover og personer med nedsatte fysiske, sensoriske eller mentale evner, eller manglende erfaring og viden, hvis de er under opsyn eller uddannet i sikker brug af pumpen og forstår de dermed forbundne risici. Børn må ikke lege med pumpen. Brugerens rengøring og vedligeholdelse må ikke foretages af børn uden opsyn.
- Mennesker med meget kraftige og komplekse begrænsninger kan også have behov for de vejledninger, der er beskrevet her.
- Hold sikker afstand til dyr, eller slukke for pumpen, når dyrene nærmer sig.

3.1 Elektrisk sikkerhed



FARE!

Fare ved berøring af strømførende dele!

En fejl på pumpe eller forlængerledning kan forårsage alvorlig skade!

- Fjern straks stikket fra lysnettet.
 - Tilslut enheden via et fejlstrømsrelæ med en nominal reststrøm på <30 mA.
- Hvis der er personer i svømmebassinet eller i havedammen, må pumpen ikke benyttes.
 - Husets netspænding skal være i overensstemmelse med angivelserne om netspænding i de Tekniske data. Anvend ingen anden forsyningsspænding.
 - Pumpen kan drives med en elektrisk anordning i overensstemmelse med DIN/VDE 0100, del 737, 738 og 702:e. Af sikkerhedsmæssige årsager skal der installeres en ledningssikkerhedsafbryder på 10 A samt et fejlstrømsrelæ med en nominal fejlstrøm på 10/30 mA.

- Brug kun forlængerledninger, der er beregnet til udendørs brug - min. tværsnit 1,5 mm². Træk altid ledningen helt ud af kabeltromler.
- Beskadigede eller sprøde forlængerledninger må ikke anvendes.
 - Kontroller tilstanden af din forlængerledning før hver brug.

4 MONTERING

4.1 Montering af trykledning (1)

1. Skru tilslutningvinklen (6) ind i pumpeudløbet.
2. Skru kombi-niplen (5) ind forbindelsesvinklen.
3. Sæt slagen fast på kombi-niplen.



BEMÆRK

Kombiniplen kan skæres af i overensstemmelse med den valgte slangetilslutning. Brug den størst mulige slangediameter.

5 IBRUGTAGNING

5.1 Sikkerhed

OBS!

Risikoen for oversvømmelse!

I tilfælde af funktionsfejl af pumpen vand kan lække og forårsage følgeskader ved oversvømmelse.

- Sørg for passende foranstaltninger, for at undgå skader ved oversvømmelser i tilfælde af fejl på pumpen.
- Brug pumpen ophængt i et reb, eller vær opmærksom på at pumpen står godt fast.
- Brug kun pumpen, når pumpen er helt neddykket.
- Sørg for tilstrækkelig afstand til jorden
- Lad aldrig pumpen køre mod en lukket trykledning.
- Sørg for tilstrækkelig dimensionering ved skakter.
- Afdæk altid skakter, så man ikke kan falde igennem.

6 BETJENING

6.1 Tænd for pumpen (2)

OBS!

Fare for beskadigelse!

Dykpumpen må ikke suge faste partikler. Sand og andre skurende partikler i pumpemediet ødelægger dykpumpen.

- Sørg for, at ingen faste stoffer kan komme ind i væsken.



BEMÆRK

Brug en passende plade på mudret, sandet eller stenet jord af hensyn til pumpens sikre tilstand.

1. Rul netledningen helt ud.
2. Sørg for, at de elektriske stik er monteret i ovenstående oversvømmelses-sikre områder.
3. Skift beslagets position og juster afbryderpunkter forsvømmerafbryder (8) individuelt.
4. Klem kablet fra svømmerafbryderen fast på pumpehuset. Anbefalet kabellængde for svømmerafbryderen er 120 mm.
5. Dykpumpen nedsænkes langsomt i væsken. Hold dykpumpen i en lille vinkel, så al inde-sluttet luft kan undslippe.
6. Sæt stikket i kontakten.
 - Dykpumpen slår automatisk til via svømmeafbryderen, når en bestemt vandstand nås, og når vandstanden falder, slår den fra igen ved frakoblingshøjden.

6.2 Frakobling af pumpen

1. Træk stikket ud af stikdåsen.

6.3 Pumpning til restvandshøjde

OBS!

Fare for beskadigelse!

Ved pumpning er der fare for, at pumpen kører tør, og derved medfører skader på udstyret.

- Hold til stadighed opsyn med pumpen, når der pumpes ned til restvandshøjde, og undgå, at pumpen løber tør.
- Tag pumpen ud af drift ved at trække stikket ud, når restvandshøjden nås.

For at pumpe ned til restvandshøjde skal svømmeafbryderen betjenes manuelt:

1. Træk stikket ud af stikdåsen.
2. Læg svømmerafbryderen øverst og gør den fast.
3. Sæt stikket i kontakten. Pumpen slår til, og begynder at pumpe. Pumpen slår til, og begynder at pumpe.



BEMÆRK

Hvis restvandshøjden underskrides, suger pumpen luft ind. I dette tilfælde skal pumpen udluftes, før den tages i drift ved øget vandstand.

7 SERVICE OG VEDLIGEHOLDELSE

7.1 Rengøring af pumpen



BEMÆRK

Når der har været pumpet klorholdigt svømmebassin vand eller væsker, der efterlader rester, skal pumpen skylles med rent vand.

1. Rengør suge-mundstykkets indsugningsåbninger efter behov med klart vand.

8 OPBEVARING



BEMÆRK

Hvis der er fare for frost, skal systemet tømmes fuldstændigt og pumpen opbevares på et frostsikkert sted.

9 BORTSKAFFELSE

Elektrisk og elektronisk udstyr må ikke smides ud med det almindelige husholdningsaffald, men skal bortskaffes særskilt!

Emballage, udstyr og tilbehør er fremstillet af genanvendelige materialer og skal bortskaffes på behørig vis.

10 HJÆLP VED FEJL



FARE!

Fare for elektrisk stød!

Når der arbejdes på pumpen, er der fare for at få elektrisk stød.

- Træk altid netstikket ud, før der arbejdes på at afhjælpe fejl.
- Lad en elektriker afhjælpe fejl i det elektriske system.

Fejl	Mulig årsag	Afhjælpning
Motoren kører ikke.	Løbehjulet blokeret.	Fjern urenheder i indsugningsområdet. Rengør åbningen i motorhuset bagved med egnet værktøj.
	Termoafbryderen har slået fra.	Vent, indtil termoafbryderen slår pumpen til igen. Vær opmærksom på pumpemediets maks. temperatur. Tjek pumpen.
	Ingen netspænding.	Kontroller sikringerne, lad en elektriker kontrollere strømforsyningen.
	Svømmeafbryderen reagerer ikke, selv om vandstanden stiger.	Send pumpen til AL-KO-service.
Pumpen kører, men pumper ikke.	Luft i pumpehuset.	Udluft pumpen ved at holde den skrånstillet.
	Tilstopning på sugesiden.	Fjern urenheder i indsugningsområdet.
	Trykledning lukket.	Åbn trykledningen.
	Trykslange bøjet.	Ret trykslangen ud.
Pumpevoluminet er for lille	Slangediametere er for lille.	Brug en større slangediameter.
	Tilstopning på sugesiden.	Fjern urenheder i indsugningsområdet.
	Transporthøjden er for stor.	Overhold maks. transporthøjde, se Tekniske data!



BEMÆRK

Ved fejl, der ikke kan afhjælpes, rettes henvendelse til vores kundeservice.

11 KUNDESERVICE/SERVICE

Henvend dig til nærmeste AL-KO serviceværksted ved spørgsmål til garanti, reparation eller reservedele.

Disse oplysninger findes på internettet på adressen:

www.al-ko.com/service-contacts

12 GARANTI

Inden for den lovbestemte reklamationsperiode reparerer eller udskifter vi efter eget skøn eventuelle materiale- eller fabriktionsfejl på apparatet. Reklamationsperioden bestemmes af loven i det land, hvor maskinen er købt.

Vores garanti gælder kun, hvis:

- brugsanvisningen følges
- apparatet behandles korrekt
- der bruges originale reservedele

Garantien bortfalder ved:

- egenhændige forsøg på reparation
- egenhændige tekniske ændringer
- ukorrekt brug

Følgende er ikke omfattet af garantien:

- Lakskader, der skyldes normal slitage
- Sliddele, der er markeret med ramme xxxxxx (x) på reservedelslisten

Garantiperioden begynder med købet foretaget af den første slutforbruger. Datoen på købskvitteringen er gældende. Kontakt forhandleren, hvor apparatet er købt, eller den nærmeste autoriserede kundeservice. Medbring denne erklæring og den originale købskvittering. Denne erklæring berører ikke købers lovbestemte rettigheder over for sælger på grund af mangler.

13 EF-OVERENSSTEMMELSESERKLÆRING

Vi erklærer hermed, at dette produkt ved salg opfylder kravene i de harmoniserede EU-direktiver, EU-sikkerhedsnormerne samt de produktspecifikke normer.

Produkt

Dykpumpe, elektrisk

Serienummer

G3023025

Producent

AL-KO Geräte GmbH

Ichenhauser Str. 14

D-89359 Kötz

Ansvarlig for dokumentationen

Andreas Hedrich

Ichenhauser Str. 14

D-89359 Kötz

Type

TK 250 ECO

TS 400 ECO

EU-direktiver

2014/30/EU

2014/35/EU

2011/65/EU

Harmoniserede standarder

EN 60335-1:2012

EN 50636-2-41:2012

EN 62233:2008

EN 55014-1:2012

EN 55014-2:2016

EN 61000-3-2:2014

EN 61000-3-3:2014



2017

Kötz, 01-08-2017

Wolfgang Hergeth

Managing Director

ÖVERSÄTTNING AV ORIGINALBRUKSANVISNING**Innehållsförteckning**

1	Om denna bruksanvisning	124
1.1	Teckenförklaring och signalord	124
2	Produktbeskrivning	124
2.1	Produktöversikt (1)	124
2.2	Funktion	124
2.3	Termoskydd	124
2.4	Avsedd användning	124
2.5	Möjlig felanvändning	125
3	Säkerhetsanvisningar	125
3.1	Elsäkerhet	126
4	Montering	127
4.1	Montera tryckledning (bild 1)	127
5	Start	127
5.1	Säkerhet	127
6	Användning	128
6.1	Sätta på pumpen (2)	128
6.2	Stänga av pumpen	128
6.3	Bortpumpning av restvattenhöjden	128
7	Underhåll och skötsel	128
7.1	Rengöra pumpen	128
8	Förvaring	129
9	Avfallshantering	129
10	Felavhjälpling	129
11	Kundtjänst/service	130
12	Garanti	131
13	EG-försäkran om överensstämmelse	131

1 OM DENNA BRUKSANVISNING

- Den tyska versionen utgör bruksanvisningen i original. Alla andra språkversioner är översättningar av bruksanvisningen i original.
- Det är viktigt att läsa igenom denna bruksanvisning noggrant före drifttagningen. Detta är en förutsättning för en säker hantering utan problem.
- Förvara alltid bruksanvisningen så att du alltid kan slå upp i den när du behöver information om redskapet.
- Lämna bara vidare redskapet till andra personer tillsammans med denna bruksanvisning.
- Läs och beakta säkerhets- och varningsanvisningar i denna bruksanvisning.

1.1 Teckenförklaring och signalord



FARA!

Anger en omedelbart farlig situation, som om den inte undviks, kan leda till dödsfall eller svåra personskador.



VARNING!

Anger en potentiellt farlig situation, som om den inte undviks, kan leda till dödsfall eller svåra personskador.



FARA!

Anger en potentiellt farlig situation, som om den inte undviks, kan leda till mindre eller medelsvåra personskador.

OBS!

Anger en situation, som om den inte undviks, kan leda till materiella skador.



ANMÄRKNING

Speciella anvisningar för bättre förståelse och handhavande.

2 PRODUKTBESKRIVNING

I den här bruksanvisningen beskrivs olika modeller av pumpar. Identifiera din modell med hjälp av typskylten.

2.1 Produktöversikt (1)

Nr.	Komponent
1	Bärhandtag
2	Anslutningskabel
3	Kabel till flottörbrytare
4	Pumphölje
5	Kombinippel
6	Anslutningsvinkel
7	Uppsugningsslits
8	Flottörbrytare

2.2 Funktion

Pumpen suger upp mediet som ska matas direkt genom uppsugningsslitsen och matar det till pumpputgången. Den sätts på och stängs av av en flottörbrytare.

2.3 Termoskydd

Pumpen är utrustad med en termoskydds brytare som stänger av motorn vid överhettning. Efter en nedkylningsfas på ca 15-20 minuter startar pumpen automatiskt igen.

Använd endast pumpen när den är helt nedsänkt.

2.4 Avsedd användning

Pumpen är avsedd för privat användning i hus och trädgård. Den får endast användas inom de användningsbegränsningar som anges i den tekniska informationen.

Pumpen är lämplig för:

- Vattenbortpumpning vid översvämningar
- Runt- och urpumpning av behållare (t.ex. pooler)
- Vattenupptagning ur brunnar och schakt
- Vattenbortpumpning från avlopp och slamavskiljningar.
 - endast för pump TS 400 ECO

Pumpen är uteslutande till för att mata följande vätskor:

- klart vatten, regnvatten
- klorhaltigt vatten (t.ex. från pooler)
- bruksvatten
- smutsvatten med max. 5 % suspenderade ämnen och en partikelstorlek med max. 30 mm diameter.
 - endast för pump TS 400 ECO

All annan användning anses som icke avsedd användning.

2.5 Möjlig felanvändning

Pumpen får inte användas i permanent drift. Den är inte avsedd att pumpa:

- dricksvatten
- saltvatten
- livsmedel
- aggressiva medier, kemikalier
- frätande, brandfarliga, explosiva eller gasformiga vätskor
- vätskor som är varmare än 35°C
- vatten som innehåller sand samt slitande vätskor.
 - endast för pump TK 250 ECO

3 SÄKERHETSANVISNINGAR



VARNING!

Skaderisk

Defekta och förbikopplade säkerhets- och skyddsanordningar kan leda till svåra kroppsskador.

- Se till att reparera eventuella skadade säkerhets- och skyddsanordningar.
- Sätt aldrig säkerhets- och skyddsanordningar ur funktion!.

- Lyft, transportera eller fäst aldrig pumpen i anslutningskabeln.
- Egenmäktiga förändringar eller ombyggnader på pumpen är förbjudna.
- Pumpen och förlängningskabeln får bara användas i tekniskt felfritt skick. Det är förbjudet att använda skadade pumpar.

- Denna pump kan användas av barn över 8 år och äldre, liksom av personer med nedsatt fysisk, sensorisk eller mental förmåga eller brist på erfarenhet och kunskap om vård eller instruktioner om säker användning av pumpen och de därmed följande riskerna. Barn ska inte leka med pumpen. Rengöring och underhåll får inte utföras av barn utan tillsyn.
- Personer med mycket starka och komplexa begränsningar kan ha behov utöver de instruktioner som beskrivs här.
- Se till att upprätthålla ett säkerhetsavstånd och stäng av pumpen när djur kommer i dess närhet.

3.1 Elsäkerhet



FARA!

Fara vid beröring av spänningsförande delar!

En dåligt fungerande pump eller förlängningsladd kan orsaka allvarliga skador!

- Dra ur kontakten från elnätet omedelbart.
 - Anslut utrustningen via en FI-skydds brytare med en nominell felström < 30 mA.
- Pumpen får inte vara igång om personer uppehåller sig i poolen eller trädgårdsdammen.
 - Husets nätspänning måste stämma överens med uppgifterna om nätspänning i Tekniska data. Använd inte någon annan försörjningsspänning.
 - Pumpen får endast drivas i en elektrisk anordning i enlighet med DIN/VDE 0100, del 737, 738 och 702. För att säkra det hela måste du installera en ledningsskydds brytare 10 A samt en felströmsskydds brytare med en nominell felström på 10/30 mA.

- Använd endast förlängningskablar som är avsedda att användas utomhus - minsta diameter 1,5 mm². Rulla alltid ut kabeltrumman helt.
- Skadade eller knäckta förlängningskablar får inte användas.
 - Kontrollera anslutningskablers skick innan maskinen används.

4 MONTERING

4.1 Montera tryckledning (bild 1)

1. Skruva fast anslutningsfästet (6) i pumpputtaget.
2. Skruva fast kombinipeln (5) i anslutningsfästet.
3. Fäst slangen till kombinipeln.



ANMÄRKNING

Kombinipeln kan skäras av utifrån den valda slanganslutningen. Använd största möjliga slangdiameter.

5 START

5.1 Säkerhet

OBS!

Fara för översvämning!

Vid funktionsstörningar på pumpen kan vatten läcka ut och orsaka skador vid översvämning.

- Uteslut med hjälp av lämpliga åtgärder att det uppstår följdskador p.g.a. översvämning vid störningar hos pumpen.
- Kör pumpen hängande på ett rep eller säkerställa att pumpen har en säker ställning.
- Använd endast pumpen när pumpen är helt nedsänkt.
- Se till att det är tillräckligt stort avstånd till marken
- Låt aldrig pumpen arbeta mot en stängd tryckledning.
- Vid schakt ska du se till att måtten är tillräckligt stora.
- Täck alltid över schakten så att det inte går att halka ner i dem.

6 ANVÄNDNING

6.1 Sätta på pumpen (2)

OBS!

Fara för skador på redskapet!

Pumpen får inte suga upp några fasta partiklar. Sand och andra nötande material i uppfordringsmediet förstör pumpen.

- Se till att inga fasta partiklar kan komma in i vätskan.



ANMÄRKNING

Vid lerigt, sandigt eller stenigt underlag ska du använda en lämplig platta för att se till att pumpen står säkert.

1. Koppla bort nätkabeln helt.
2. Säkerställ att det finns elektriska anslutningar i det översvämningssäkra området.
3. Ändra klämpositionen och justera flottörbrytarens (8) skiftespunkter individuellt.
4. Kablar till flottörbrytaren sitter fastklämda på pumphuset. Flottörbrytarens rekommenderade kabellängd är ca. 120 mm.
5. Sänk ner pumpen långsamt i pumpmediet. Håll samtidigt den dränkbara pumpen något snett så att eventuellt inestängd luft kan ta sig ut.
6. Sätt i nätkontakten i ett uttag.
 - Den dränkbara pumpen sätts automatiskt på via flottörbrytaren när en viss vattennivå nås och stängs av igen när vattennivån sjunker till avstängningshöjden.

6.2 Stänga av pumpen

1. Dra ut strömkontakten ur väggdosa.

6.3 Bortpumpning av restvattenhöjden

OBS!

Fara för skador på redskapet!

Vid utpumpning finns risk för att pumpen körs torr, vilket kan leda till skador på utrustningen.

- Håll hela tiden uppsikt över pumpen när den pumpar bort restvattenhöjden och undvik att den arbetar torrt.
- Ta pumpen ur drift genom att dra ut nätkontakten när den når restvattenhöjden.

För att pumpa bort restvattenhöjden måste du manövrera flottörbrytaren manuellt:

1. Dra ut strömkontakten ur väggdosa.
2. Placera flottörbrytaren uppåt och säkra den.
3. Sätt i nätkontakten i ett uttag. Pumpen sätts på och börjar mata.



ANMÄRKNING

Underskrids restvattenhöjden suger pumpen in luft. Händer det måste pumpen luftas ur om vattennivån höjs och före ny drift.

7 UNDERHÅLL OCH SKÖTSEL

7.1 Rengöra pumpen



ANMÄRKNING

Efter pumpning av klorhaltigt poolvatten eller vätskor som lämnar rester måste pumpen spolats igenom med rent vatten.

1. Rengör vid behov sugfotens uppsugningsslits med rent vatten.

8 FÖRVARING



ANMÄRKNING

Vid fara för frost måste pumpen tömmas helt och förvaras på frostskyddad plats.

9 AVFALLSHANTERING



Elektrisk och elektronisk utrustning ska inte läggas i soporna utan hanteras med särskild återvinning!

Förpackning, enhet och tillbehör är tillverkade av återvinningsbara material och ska avfallshanteras på motsvarande sätt.

10 FELAVHJÄLPNING



FARA!

Risk för elstöt!

Det finns risk för elektriska stötar vid arbete på pumpen.

- Dra alltid ur kontakten innan du börjar arbetet med felavhjälpning.
- Låt en elektriker åtgärda fel i elsystemet.

Fel	Möjlig orsak	Avhjälpning
Motorn går inte.	Löphjulet är blockerat.	Ta bort smuts i insugningsområdet. Rengör genom en öppning bak på motorhöljet med ett lämpligt verktyg.
	Termobrytaren har stängts av.	Vänta tills pumpen termobrytare sätts på igen. Var uppmärksam på matningsmediet s maximala temperatur. Låt kontrollera pumpen.
	Det föreligger ingen nätspänning.	Kontrollera säkringarna och låt en elektriker kontrollera strömförsörjningen.
	Flottörbrytaren kopplar inte när vattennivån höjs.	Skicka pumpen till ett av AL-KO:s serviceställen.
Pumpen arbetar, men matar inget.	Det finns luft i pumphöljet.	Lufta ur pumpen genom att luta den.
	Igentäppning på sugsidan.	Ta bort smuts i insugningsområdet.
	Tryckledningens är stängd.	Öppna tryckledningen.
	Tryckslangen är böjd.	Sträck ut tryckslangen.

Fel	Möjlig orsak	Avhjälpning
För liten pumpningsmängd	Slangens diameter är för liten.	Använd en större tryckslang.
	Igentäppning på sugsidan.	Ta bort smuts i insugningsområdet.
	Matningshöjden är för stor.	Beakta den maximala matningshöjden, se den tekniska informationen!

**ANMÄRKNING**

Vid fel som inte kan åtgärdas ska du vända dig till vår ansvariga kundtjänst.

11 KUNDTJÄNST/SERVICE

För frågor om garanti, reparationer och reservdelar vänder man sig till närmaste AL-KO:s servicecenter.

Kontaktinformation finns på internet, på adressen www.al-ko.com/service-contacts

12 GARANTI

Eventuella material- eller tillverkningsfel på redskapet åtgärdas av oss under den lagstadgade garantitiden genom reparation eller ersättningsprodukt, efter vårt gottfinnande. Garantitiden bestäms av gällande lag i det land där redskapet köptes.

Vår garantiförsäkringen gäller enbart om:

- Beakta denna bruksanvisning
- redskapet har hanterats korrekt
- originalreservdelar har använts

Garantin upphör att gälla vid:

- egenmäktiga reparationsförsök
- egenmäktiga tekniska förändringar
- ej avsedd användning

Garantin gäller inte för:

- lackskador som beror på normalt slitage
- Förslitningsdelar, som på reservdelsbladet är inramade xxxxxx (x)

Garantitiden inleds i och med den första slutkundens köp av produkten. Datum på inköpskvittot gäller. Vänd er med detta garantidokument och kvittot till en återförsäljare eller närmaste auktoriserade kundtjänst. Köparens lagstadgade anspråk gentemot försäljaren berörs inte av denna förklaring.

13 EG-FÖRSÄKRAN OM ÖVERENSSTÄMMELSE

Vi förklarar härmed att denna produkt i den form som den säljs på marknaden uppfyller kraven i de harmoniserade EU-direktiven, EU:s säkerhetsstandarder samt de produktspecifika standarderna.

Produkt

Dränkbar pump, elektrisk

Serienummer

G3023025

Tillverkare

AL-KO Geräte GmbH
Ichenhauser Str. 14
D-89359 Kötztyskland

Befullmäktigad för dokumentation

Andreas Hedrich
Ichenhauser Str. 14
D-89359 Kötzt, Tyskland

Typ

TK 250 ECO
TS 400 ECO

EU-direktiv

2014/30/EU
2014/35/EU
2011/65/EU

Harmoniserade normer

EN 60335-1:2012
EN 50636-2-41:2012
EN 62233:2008
EN 55014-1:2012
EN 55014-2:2016
EN 61000-3-2:2014
EN 61000-3-3:2014



2017

Kötzt, 2017-08-01

Wolfgang Hergeth
Managing Director

OVERSETTELSE AV DEN ORIGINALE BRUKSANVISNINGEN**Innhold**

1	Om denne bruksanvisningen	133
1.1	Tegnforklaringer og signalord	133
2	Produktbeskrivelse	133
2.1	Produktoversikt (1)	133
2.2	Funksjon	133
2.3	Termovern	133
2.4	Tiltent bruk	133
2.5	Mulig feil bruk	134
3	Sikkerhetshenvisninger	134
3.1	El-sikkerhet	135
4	Montering	136
4.1	Monter trykkledning (1)	136
5	Igangsetting	136
5.1	Sikkerhet	136
6	Betjening	137
6.1	Slå på pumpen (2)	137
6.2	Slå av pumpen	137
6.3	Utpumping av restvannhøyde	137
7	Vedlikehold og pleie	137
7.1	Rengjøre pumpen	137
8	Oppbevaring	138
9	Avfallshåndtering	138
10	Feilsøking	138
11	Kundeservice/service	139
12	Garanti	140
13	EC-samsvarserklæring	140

1 OM DENNE BRUKSANVISNINGEN

- Den tyske versjonen er den originale bruksanvisningen. Alle andre språkutgaver er oversettelse av den originale bruksanvisningen.
- Les grundig gjennom bruksanvisningen før oppstart. Dette er forutsetningen for sikkert arbeid og feilfri håndtering.
- Oppbevar bruksanvisningen alltid slik at du kan slå opp i den når du trenger informasjon om maskinen.
- Gi maskinen bare videre til andre personer sammen med denne bruksanvisningen.
- Les og følg sikkerhets- og varselhenvisningene i denne bruksanvisningen.

1.1 Tegnforklaringer og signalord**FARE!**

Viser til en umiddelbart farlig situasjon som fører til død eller alvorlige personskader hvis den ikke unngås.

**ADVARSEL!**

Viser til en potensielt farlig situasjon som kan føre til død eller alvorlige personskader hvis den ikke unngås.

**FORSIKTIG!**

Viser til en potensielt farlig situasjon som kan føre til mindre eller moderate personskader hvis den ikke unngås.

ADVARSEL!

Viser til en potensielt farlig situasjon som kan føre til materielle skader hvis den ikke unngås.

**MERK**

Spesiell informasjon for bedre forståelighet og håndtering.

2 PRODUKTBESKRIVELSE

I denne bruksanvisningen blir ulike pumpemodeller beskrevet. Finn din modell ved hjelp av merkeskiltet.

2.1 Produktoversikt (1)

Nr.	Komponent
1	Bærehåndtak
2	Tilkoblingskabel
3	Kabel flottørbryter
4	Pumpehus
5	Kombinippel
6	Tilkoblingsvinkel
7	Innsugingsspor
8	Flottørbryter

2.2 Funksjon

Pumpen suger inn transportmediet direkte via innsugingssporene og transporterer det til pumpeutløpet. Den slås av og på med en flottørbryter.

2.3 Termovern

Pumpen er utstyrt med termovern som slår av motoren hvis den overopphetes. Etter en avkjølingsperiode på ca. 15 - 20 minutter, slår pumpen seg automatisk på igjen.

Betjen pumpen kun når den er helt nedsenket.

2.4 Tiltent bruk

Pumpen er beregnet for privat bruk i hus og hage. Det må kun brukes til det den er beregnet for iht. de tekniske spesifikasjonene.

Pumpen egner seg til å:

- Drenering ved oversvømmelser
- Ompumping og utpumping av beholdere (f.eks. svømmebassenger)
- Ta ut vann fra brønner og sjakter
- Drenering av drenasjer og infiltrasjonsbrønner.
 - Kun ved pumpe TS 400 ECO

Pumpen er kun egnet for å levere følgende væsker:

- Rent vann, regnvann
- Klorholdig vann (f.eks svømmebassenger)
- Industrivann
- Skittent vann med maks. 5 % svevestoffandel og en kornstørrelse på maks. 30 mm i diameter.
 - Kun ved pumpe TS 400 ECO

Annen bruk eller bruk som går ut over dette, anses som ikke tiltenkt bruk.

2.5 Mulig feil bruk

Pumpen skal ikke være i kontinuerlig drift. De er ikke egnet for transport av:

- Drikkevann
- Saltvann
- Næringsmidler
- Aggressive medier, kjemikalier
- Etsende, brennbare, eksplosive eller gassholdige væsker
- Væsker som er varmere enn 35 °C
- Saltholdig vann og slipende væsker.
 - Kun ved pumpe TK 250 ECO

3 SIKKERHETSHENVISNINGER



ADVARSEL!

Fare for personskader!

Defekte sikkerhets- og beskyttelsesanordninger som er satt ut av kraft kan forårsake alvorlige skader.

- Sørg for å få reparert defekte sikkerhets- og beskyttelsesanordninger
- Aldri sett sikkerhets- og beskyttelsesanordninger ut av funksjon.
- Ikke løft, transporter eller fest pumpen med tilkoblingskabelen.
- Det er ikke tillatt å foreta endringer eller ombygginger på pumpen på egen hånd.
- Bruk pumpen og forlengelseskabelen kun når de er i feilfri stand. Skadede pumper må ikke brukes.

- Denne pumpen kan brukes av barn fra 8 år og eldre, samt av personer med reduserte fysiske, sensoriske eller mentale ferdigheter eller av personer som mangler erfaring og kunnskap, når de er under tilsyn eller har fått opplæring i sikker bruk av pumpen og hvilke farer som er forbundet med det. Barn må ikke leke med pumpen. Rengjøring og vedlikehold av brukeren skal ikke utføres av barn uten at det holdes oppsyn med dem.
- Personer med meget sterke og kompliserte begrensninger kan ha behov som går utover de anvisningene som her beskrives.
- Hold sikkerhetsavstand til dyr eller slå a pumpen når du nærmer deg dyr.

3.1 EI-sikkerhet



FARE!

Fare ved berøring av spenningsførende deler!

En defekt hos pumpen eller forlengelseskabelen kan føre til alvorlige personskader!

- Trekk støpslet ut av strømforsyningen umiddelbart.
 - Foreta tilkobling av apparatet via en jordfeilbryter med en nominell feilstrøm < 30 mA.
- Pumpen må ikke brukes når det befinner seg personer i bassenget eller hagedammen.
 - Husets nettspenning må stemme overens med det som er angitt om nettspenningen i de tekniske spesifikasjonene, ikke bruk annen strømforsyning.
 - Pumpen må kun drives på en elektrisk innretning iht. DIN/VDE 0100, del 737, 738 og 702. For sikring må det installeres en sikring på 10 A og en feilstrømbryter med en nominell feilstrøm på 10/30 mA.

- Bruk kun forlengelseskabler som er beregnet for utendørs bruk - minimum tverrsnitt 1,5 mm². Kabeltromler skal alltid rulles helt av.
- Skadde eller sprukne forlengelseskabler må ikke brukes.
 - Før hver igangsetting må man kontrollere tilstanden til skjøteledningen.

4 MONTERING

4.1 Monter trykkledning (1)

1. Skru tilkoblingsvinkelen (6) inn i pumpeutgangen.
2. Skru kombinippelen (5) inn i tilkoblingsvinkelen.
3. Slangen festes på kombinippelen.



MERK

Kombinippelen kan skjæres av i henhold til den valgte slangetilkoblingen. Bruk så stor slangediameter som mulig.

5 IGANGSETTING

5.1 Sikkerhet

ADVARSEL!

Fare for oversvømmelse!

Ved feil hos pumpen kan det trenge ut vann, noe som forårsaker følgeskader på grunn av oversvømmelse.

- Sørg for at det ved feil på pumpen ikke oppstår følgeskader på grunn av oversvømmelser.

- Kjør pumpen hengende fra en wire eller sørg for at pumpen står stødig.
- Betjen pumpen kun når pumpen er helt nedsenket.
- Påse at det er tilstrekkelig avstand til bakken
- Aldri kjør pumpen mot en lukket trykkledning.
- Ved sjakter må du alltid sørge for tilstrekkelig dimensjonering.
- Dekk alltid sjaktene slik at det er sikkert å gå.

6 BETJENING

6.1 Slå på pumpen (2)

ADVARSEL!

Fare for skader på apparatet!

Pumpen må ikke suge inn faste stoffer. Sand og andre slipende stoffer i transportmediet ødelegger pumpen.

- Påse at ingen faste stoffer kan havne i transportmediet.



MERK

Hvis underlaget er sølete, sandholdig eller stenet må du bruke en egnet plate slik at pumpen står stødig.

1. Vikle av strømkabelen helt.
2. Det skal sikkerstilles at det er plassert elektriske pluggforbindelser i det flomsikre området.
3. Endre klemmeposisjonen og still inn koblingspunktene til flottørbryteren (8) hver for seg.
4. Klem fast kabelen til flottørbryteren på pumpehuset. Anbefalt kabellengde til flottørbryteren ca. 120 mm.
5. Senk nedsenkingspumpen sakte ned i transportmediet. Hold nedsenkingspumpen litt på skrå, slik at eventuell innestengt luft kan slippe ut.
6. Sett nettstøpslet i stikkkontakten.
 - Den nedsenkbare pumpen slås på automatisk via flottørbryteren når et bestemt vannivå nås, og når vannivået reduseres til utkoblingshøyden, slås den på igjen.

6.2 Slå av pumpen

1. Ta støpselet ut av stikkkontakten.

6.3 Utpumping av restvannhøyde

ADVARSEL!

Fare for skader på apparatet!

Ved utpumping består det en fare for tørrkjøring hos pumpen, slik at det på den måten kan oppstå skader på apparatet.

- Overvåk hele tiden pumpen ved utpumping av restvannhøyde, og unngå at pumpen går tørr.
- Når restvannhøyden nås, tas pumpen ut av drift ved å trekke ut nettstøpslet.

Flottørbryteren må betjenes manuelt for utpumping til restvannhøyde:

1. Ta støpselet ut av stikkkontakten.
2. Flottørbryteren legges oppover og festes.
3. Sett nettstøpslet i stikkkontakten. Pumpen slår seg på og begynner å transportere.



MERK

Hvis restvannhøyden blir underskredet, suger pumpen inn vann. I så fall må pumpen luftes hvis vannivået stiger og før den settes i drift igjen.

7 VEDLIKEHOLD OG PLEIE

7.1 Rengjøre pumpen



MERK

Etter å ha transportert klorholdig vann fra svømmebasseng eller væsker som etterlater seg rester, må pumpen spyles med rent vann.

1. Rengjør ved behov inntakssporene til sugefoten med rent vann.

8 OPPBEVARING



MERK

Ved fare for frost skal systemet tømmes fullstendig og pumpen lagres på et frostsikkert sted.

9 AVFALLSHÅNDTERING



Elektro- og elektronikkapparater hører ikke til i husholdningsavfallet, men skal tilføres atskilt for avfallshåndtering eller deponering.

Emballasje, maskin og tilbehør er laget av gjenvinnbare materialer og skal deponeres tilsvarende.

10 FEILSØKING



FARE!

Fare for strømstøt!

Ved arbeider på pumpen består det en fare for å få et elektrisk støt.

- Trekk ut nettstøpslet før du utfører noe som helst arbeid i forbindelse med utbedring av feil.
- Feil i det elektriske anlegget må repareres av en kvalifisert elektriker.

Feil	Mulig årsak	Hjelp
Motoren går ikke.	Pumpehjul blokkert.	Fjern smuss i innsugingsområdet. Rengjør med egnet verktøy gjennom åpningen i motorhuset bak.
	Termobryteren har koblet seg ut.	Vent til termobryteren slår på pumpen igjen. Vær oppmerksom på maksimumstemperaturen til transportmediet. Sørg for at pumpen blir sjekket.
	Ingen nettspenning.	Kontroller sikringer, sørg for at strømforsyningen bli kontrollert av kvalifisert elektriker.
Pumpen går, men den transporterer ikke.	Flottørbryter slår seg ikke på stigende vannstand.	Send pumpen til et AL-KO servicesenter.
	Luft i pumpehuset.	Luft pumpen ved å holde den på skrå.
	Blokkering på sugesiden.	Fjern smuss i innsugingsområdet.
	Trykkledning stengt.	Åpne trykkledningen.
	Trykkslangen har en knekk.	Strekk ut trykkslangen.

Feil	Mulig årsak	Hjelp
For liten transportmengde	For liten slangediameter.	Bruk en større trykkslange.
	Blokkering på sugesiden.	Fjern smuss i innsugingsområdet.
	Transporthøyden er for stor.	Vær oppmerksom på maks. transporthøyde, se tekniske spesifikasjoner!

**MERK**

Ved feil som det ikke er mulig å utbedre, henvender du deg til vår kundeservice.

11 KUNDESERVICE/SERVICE

Ved spørsmål om garanti, reparasjon eller reservedeler henvend deg til det nærmeste AL-KO-serviceverkstedet.

Dette finner du på Internett på følgende adresse:
www.al-ko.com/service-contacts

12 GARANTI

Vi utbedrer eventuelle material- eller produksjonsfeil på maskinen innenfor den lovmessige foreldelsesfristen for mangelskrav ved at vi velger å foreta en reparasjon eller levere et nytt produkt. Foreldelsesfristen fastlegges ut fra gjeldende lovgivning i landet hvor maskinen ble kjøpt.

Vår garanti gjelder kun ved:

- overholdelse av bruksanvisningen
- Sakkyndig behandling
- Bruk av originale reservedeler

Garantien gjelder ikke ved:

- Egenutførte reparasjonsforsøk
- Egenutførte tekniske endringer
- Ikke tiltenkt bruk

Følgende omfattes ikke av garantien:

- Lakkskader som skyldes normal slitasje
- Slitasjedeler som på reservedelskortet er merket med xxxxxx (x) ramme

Garantitiden begynner å løpe med kjøpet til den første sluttbrukeren. Fakturadatoen er utslagsgivende. Ved garantikrav henvender du deg til din forhandler eller til nærmeste autoriserte kundeservice med denne garantierklæringen og den originale kvitteringen. De lovbestemte mangelfordringene fra kjøper overfor selger forblir uberørt gjennom denne erklæringen.

13 EC-SAMSVARSERKLÆRING

Herved erklærer vi at dette produktet, i denne utførelsen, er i samsvar med kravene i EU-direktivene, EU-sikkerhetsstandardene og de produktspesifikke standardene.

Produkt

Nedsenkbar pumpe,
elektrisk

Serienummer

G3023025

Type

TK 250 ECO
TS 400 ECO

Produsent

AL-KO Geräte GmbH
Ichenhauser Str. 14
D-89359 Kötz

EU-direktiver

2014/30/EU
2014/35/EU
2011/65/EU

Dokumentasjonsfullmektig

Andreas Hedrich
Ichenhauser Str. 14
D-89359 Kötz

Harmoniserte standarder

EN 60335-1:2012
EN 50636-2-41:2012
EN 62233:2008
EN 55014-1:2012
EN 55014-2:2016
EN 61000-3-2:2014
EN 61000-3-3:2014



2017

Kötz, 01.08.2017

Wolfgang Hergeth
Managing Director

KÄÄNNÖS ALKUPERÄISESTÄ KÄYTTÖOHJEESTA**Sisällysluettelo**

1	Tietoa käyttöohjeesta	142
1.1	Merkkien selitykset ja huomiosanat	142
2	Tuotekuvaus	142
2.1	Tuotteen kuva (1)	142
2.2	Toiminta	142
2.3	Lämpösuojaus	142
2.4	Käyttötarkoituksen mukainen käyttö	143
2.5	Mahdollinen vääränlainen käyttö	143
3	Turvallisuusohjeet	143
3.1	Sähköturvallisuus	144
4	Asennus	145
4.1	Painejohdon asennus (1)	145
5	Käyttöönotto	145
5.1	Turvallisuus	145
6	Käyttö	146
6.1	Pumpun kytkeminen päälle (2)	146
6.2	Pumpun kytkeminen pois päältä	146
6.3	Nesteen pumppaaminen ulos jäännösvesikorkeuteen asti	146
7	Huolto ja hoito	147
7.1	Pumpun puhdistaminen	147
8	Säilytys	147
9	Hävittäminen	147
10	Ohjeet häiriötilanteissa	147
11	Asiakaspalvelu ja huolto	148
12	Takuu ja tuotevastuu	149
13	EY-vaatimustenmukaisuusvakuutus	149

1 TIETOA KÄYTTÖOHJEESTA

- Saksankielinen versio on alkuperäinen käyttöohje. Kaikki muut kieliversiot ovat alkuperäisen käyttöohjeen käännöksiä.
- Lue tämä käyttöohje ehdottomasti huolellisesti läpi ennen käyttöönottoa. Käyttöohjeen lukeminen on laitteen turvallisen ja häiriöttömän käytön edellytys.
- Säilytä käyttöohje aina siten, että voit tarvittaessa tarkistaa siitä tarvitsemasi laitetta koskevat tiedot.
- Luovuta tämä käyttöohje aina laitteen mukana.
- Lue tämän käyttöohjeen sisältämät turvallisuusohjeet ja varoitukset ja noudata niitä.

1.1 Merkkien selitykset ja huomiosanat



VAARA!

Tarkoittaa välittömän vaaran aiheuttavaa tilannetta, joka aiheuttaa kuoleman tai vakavan loukkaantumisen, jos sitä ei vältetä.



VAROITUS!

Tarkoittaa mahdollisesti vaarallista tilannetta, joka voi aiheuttaa kuoleman tai vakavan loukkaantumisen, jos sitä ei vältetä.



VARO!

Tarkoittaa mahdollisesti vaarallista tilannetta, joka voi aiheuttaa lievän tai keskivaikean loukkaantumisen, jos sitä ei vältetä.

HUOMAUTUS!

Tarkoittaa tilannetta, joka voi aiheuttaa aineellisia vahinkoja, jos sitä ei vältetä.



HUOMAUTUS

Lisätietoja laitteesta ja sen käytöstä.

2 TUOTEKUVAUS

Tässä käyttöohjeessa kuvaillaan eri pumppumalleja. Tarkista käytössä oleva malli tyyppikilven perusteella.

2.1 Tuotteen kuva (1)

Kohta	Osa
1	Kantokahva
2	Liitäntäjohto
3	Uimurikytkimen johto
4	Pumpun kotelo
5	Yhdistelmänippa
6	Liitäntäkulma
7	Imurako
8	Uimurikytkin

2.2 Toiminta

Pumppu imee kuljetettavaa nestettä suoraan imuraon kautta ja kuljettaa sitä pumpun ulostuloon. Pumppu kytkeytyy päälle ja pois päältä uimurikytkimen kautta.

2.3 Lämpösuojaus

Pumppu on varustettu lämpösuojakytkimellä, joka sammuttaa moottorin ylikuumentumisen yhteydessä. Pumppu käynnistyy uudelleen automaattisesti noin 15 - 20 minuuttia kestävästä jäähdytysvaiheen jälkeen.

Käytä pumppua vain, kun se on täysin upoksissa.

2.4 Käyttötarkoituksen mukainen käyttö

Pumppu on tarkoitettu yksityiseen käyttöön talossa ja puutarhassa. Sitä saa käyttää vain käyttörajoitusten puitteissa teknisten tietojen mukaisesti.

Pumppu soveltuu seuraaviin käyttötarkoituksiin:

- veden poisto vesivahinkojen yhteydessä
- säiliöiden (esim. uima-allas) täyttäminen ja tyhjentäminen
- veden ottaminen kaivoista ja kuiluista.
- veden poistaminen viemäreistä ja imeytyskuopista.
 - Vain TS 400 ECO-pumppu

Pumppu soveltuu ainoastaan seuraavien nesteiden kuljettamiseen:

- puhdas vesi, sadevesi.
- klooripitoinen vesi (esim. uima-altaat)
- käyttövesi
- likavesi, jonka kiintoaineisuus on enintään 5 % ja hiukkaskoon halkaisija enintään 30 mm.
 - Vain TS 400 ECO-pumppu

Muunlaista tai laajempaa käyttöä ei katsota käyttötarkoituksen mukaiseksi.

2.5 Mahdollinen vääränlainen käyttö

Pumppu ei sovellu jatkuvaan käyttöön. Se ei sovellu seuraavien aineiden pumppaamiseen:

- juomavesi
- suolavesi
- elintarvikkeet
- syövyttävät aineet, kemikaalit
- syövyttävät, syttyvät, räjähtävät tai kaasuuntuvat nesteet
- nesteet, joiden lämpötila on yli 35 °C
- hiekkapitoinen vesi ja hankaavat nesteet.
 - Vain TK 250 ECO-pumppu

3 TURVALLISUUSOHJEET



VAROITUS!

Loukkaantumisvaara

Vialliset ja toiminnasta poistetut turva- ja suojalaitteet voivat saada aikaan vakavia vammoja.

- Korjauta vialliset turva- ja suojalaitteet.
- Älä koskaan poista turva- ja suojalaitteita toiminnasta.

- Älä koskaan nosta, kuljeta tai kiinnitä pumppua pitämällä kiinni liitäntäjohdosta.
- Omavaltaisten muutosten tai lisäysten tekeminen pumppuun on kielletty.
- Käytä pumppua ja jatkojohtoa vain, kun ne ovat teknisesti moitteettomassa kunnossa. Viallisia pumppuja ei saa käyttää.

- Tätä pumppua voivat käyttää 8-vuotiaat tai vanhemmat lapset sekä sellaiset henkilöt, joilla on rajoitetut fyysiset, sensoriset tai henkiset kyvyt tai joilta puuttuu vaadittava kokemus ja tieto, jos heitä valvotaan tai heille annetaan opastusta tuotteen turvalliseen käyttöön ja he ovat ymmärtäneet siitä aiheutuvat vaarat. Lapset eivät saa leikkiä pumpulla. Lapset eivät saa suorittaa käyttäjän tehtäviksi tarkoitettuja puhdistus- ja huoltotöitä ilman valvontaa.
- Henkilöillä, joiden rajoitukset ovat hyvin suuria ja monimutkaisia, voi olla tässä annettuja ohjeita laajempia tarpeita.
- Noudata turvaetäisyyttä eläimiin ja/tai kytke pumppu pois päältä, kun eläimet lähestyvät sitä.

3.1 Sähköturvallisuus



VAARA!

Jännitettä johtavien osien koskettamiseen liittyvä vaara!

Pumpun tai jatkojohdon vika voi aiheuttaa vakavia vammoja!

- Irrota pistoke heti verkosta.
- Liitä laite FI-suojakytkimen kautta nimellisvikavirralla, joka on < 30 mA.
- Pumppua ei saa käyttää, jos uima-altaassa tai puutarhalammikossa on ihmisiä.
- Talon verkkojännitteen on vastattava teknisissä tiedoissa mainittua verkkojännitettä, muuta syöttöjännitettä ei saa käyttää.
- Pumppua saa käyttää vain ainoastaan määräykset DIN/VDE 0100, osa 737, 738 ja 702 täyttävien laitteiden kanssa. Laitteen suojaamiseksi on asennettava 10 A:n johdonsuojakatkaisin ja vikavirtasuojakytkin, jonka nimellisvirta on 10/30 mA.

- Käytä vain jatkojohtoja, jotka on tarkoitettu ulkokäyttöön - minimipoikkipinta 1,5 mm². Kela kaapelikelat aina kokonaan auki.
- Viallisia tai hauraita jatkojohtoja ei saa käyttää.
 - Tarkista jatkojohdon kunto aina ennen käyttöä.

4 ASENNUS

4.1 Painejohdon asennus (1)

1. Kiinnitä liitäntäkulma (6) pumpun ulostuloon.
2. Kiinnitä yhdistelmänipa (5) liitäntäkulmaan.
3. Kiinnitä letku yhdistelmänipaan.



HUOMAUTUS

Yhdistelmänipa voidaan leikata valittuun letkuliitântään sopivaksi. Käytä letkua, jonka halkaisija on mahdollisimman suuri.

5 KÄYTTÖÖNOTTO

5.1 Turvallisuus

HUOMAUTUS!

Veden tulvimisen vaara!

Jos pumpussa on häiriöitä, siitä voi vuotaa vettä, jonka tulviminen saattaa aiheuttaa seurausvahinkoja.

- Varmista sopivin toimenpitein, että pumpun häiriöistä ei voi aiheutua tulvimisesta johtuvia seurausvahinkoja.

- Käytä pumppua niin, että se riippuu vaijerin varassa, tai varmista sen tukeva asento.
- Käytä pumppua vain, kun se on täysin upoksissa.
- Varmista, että etäisyys pohjaan on riittävä.
- Älä koskaan käytä pumppua painejohtimen ollessa suljettuna.
- Huolehdi riittävästä mitoituksesta, kun pumppua käytetään kuiluissa.
- Peitä kuilut siten, että kukaan ei voi pudota niihin.

6 KÄYTTÖ

6.1 Pumpun kytkeminen päälle (2)

HUOMAUTUS!

Laitteen vaurioitumisvaara!

Pumppu ei saa imeä kiintoaineita. Hiekka ja muut hiovat aineet pumpattavassa nesteessä rikkovat pumpun.

- Varmista, ettei kuljetettavaan nesteeseen pääse kiintoaineita.



HUOMAUTUS

Aseta pumppu sopivan levyn päälle, jos pohja on mutainen, hiekkainen tai kivinen varmistaaksesi pumpun tukevan asennon.

1. Kierrä verkkojohto kokonaan auki.
2. Varmista, että sähköliitännät ovat alueella, jossa ei ole tulvimisvaaraa.
3. Muuta kiinnityskohtaa ja säädä uimurikytkimen kytkentäpisteet (8) yksilöllisesti.
4. Kiinnitä uimurikytkimen johto pumpun koteloon. Uimurikytkimen johdon suositeltava pituus on noin 120 mm.
5. Upota oppopumppu hitaasti pumpattavaan aineeseen. Pidä oppopumppua samalla hieman viistossa asennossa, jotta sen sisään mahdollisesti jäänyt ilma pääsee tulemaan ulos.
6. Työnnä verkkopistoke pistorasiaan.
 - Uppopumppu kytkeytyy päälle automaattisesti uimurikytkimen kautta, kun tietty vedenpinta on saavutettu, ja vastaavasti jälleen pois päältä vedenpinnan laskettua poiskytkentäkorkeuteen.

6.2 Pumpun kytkeminen pois päältä

1. Vedä verkkopistoke pois pistorasiasta.

6.3 Nesteen pumppaaminen ulos jäännösvesikorkeuteen asti

HUOMAUTUS!

Laitteen vaurioitumisvaara!

Pumppauksen aikana on vaarana pumpun käyminen kuivana, mistä aiheutuu vaurioita.

- Valvo pumppua jatkuvasti, kun vettä pumpataan jäännösvesikorkeudessa ja vältä pumpun käymistä kuivana.
- Ota pumppu pois toiminnasta irrottamalla verkkopistoke, kun jäännösvesikorkeus saavutetaan.

Uimurikytkintä on käytettävä manuaalisesti jäännösvesikorkeuteen tyhjentämistä varten:

1. Vedä verkkopistoke pois pistorasiasta.
2. Aseta uimurikytkin ylös ja kiinnitä se.
3. Työnnä verkkopistoke pistorasiaan. Pumppu kytkeytyy päälle ja alkaa kuljettaa nestettä.



HUOMAUTUS

Pumppu imee ilmaa, jos jäännösvesikorkeus alittuu. Vedenpinnan kohotessa pumpussa oleva ilma on poistettava, ennen kuin pumppua käytetään uudelleen.

7 HUOLTO JA HOITO

7.1 Pumpun puhdistaminen



HUOMAUTUS

Pumppu on huuhdeltava puhtaalla vedellä, jos sillä on kuljetettu klooripitoista uima-altaan vettä tai nesteitä, joista jää pumppuun jäämiä.

1. Puhdista imujalan imurako tarvittaessa puhtaalla vedellä.

8 SÄILYTYS



HUOMAUTUS

Jos on olemassa jäätymisvaara, järjestelmä on tyhjennettävä täydellisesti ja pumppu säilytettävä jäätymiseltä suojattuna.

9 HÄVITTÄMINEN



Käytöstä poistetut sähkö- ja elektroniikkalaitteet eivät kuulu kotitalousjätteisiin, vaan ne on toimitettava erilliseen keräykseen!

Pakkaus, laite ja lisävarusteet on valmistettu kierrätettävistä materiaaleista, ja ne voidaan vastaavasti hävittää.

10 OHJEET HÄIRIÖTILANTEISSA



VAARA!

Sähköiskun vaara!

Kun pumpulle tehdään toimenpiteitä, on sähköiskun vaara.

- Irrota verkkopistoke ennen kaikkia häiriönpoistoon liittyviä töitä.
- Sähköjärjestelmää koskevia vikoja saa korjata ainoastaan sähköalan ammattihenkilö.

Häiriö	Mahdollinen syy	Korjaus
Moottori ei toimi.	Juoksupyörä jumissa.	Poista imualueella oleva lika. Puhdista sopivalla työkalulla moottorin kotelon takana olevan aukon kautta.
	Lämpökytkin on kytkenyt pumpun pois päältä.	Odota, kunnes lämpökytkin kytkee pumpun takaisin päälle. Huomioi kuljetettavan aineen maksimilämpötila. Tarkastuta pumppu.
	Ei verkkojännitettä.	Tarkista sulakkeet, anna sähkömiehen tarkastaa virransyöttö.
	Uimurikytkin ei kytkke vedenpinnan kohotessa.	Lähetä pumppu AL-KO-huoltoon.
Pumppu on käynnissä, mutta ei kuljeta nestettä.	Ilmaa pumpun kotelossa.	Tyhjennä ilma pumpusta pitämällä pumppua vinossa asennossa.
	Imupuolen tukos.	Poista imualueella oleva lika.
	Painejohto suljettu.	Avaa painejohto.
	Paineletku taitunut.	Suorista paineletku.

Häiriö	Mahdollinen syy	Korjaus
Kuljetusmäärä liian pieni	Letkun halkaisija liian pieni.	Käytä suurempaa paineletkua.
	Imupuolen tukos.	Poista imualueella oleva lika.
	Imukorkeus liian suuri.	Huomioi maksimikuljetus korkeus, katso tekniset tiedot!



HUOMAUTUS

Jos et pysty korjaamaan vaurioita, käänny lähimmän asiakaspalvelumme puoleen.

11 ASIAKASPALVELU JA HUOLTO

Tuotevastuuta, korjauksia ja varaosia koskeissa kysymyksissä ota yhteyttä lähimpään AL-KO-huoltopisteeseen.

Niiden yhteystiedot löytyvät internet-osoitteesta www.al-ko.com/service-contacts

12 TAKUU JA TUOTEVASTUU

Jos laitteessa esiintyy lakisääteisenä tuotevastuuaikana materiaali- tai valmistusvirheitä, meillä on oikeus valintamme mukaan joko korjata ne tai vaihtaa virheellinen osa uuteen. Tuotevastuun voimassaoloaika määräytyy laitteen ostomaan lainsäädännön mukaan.

Takuu on voimassa vain, kun:

- tätä käyttöohjetta noudatetaan
- laitetta käsitellään asianmukaisesti
- käytetään alkuperäisvaraosia.

Takuu raukeaa, jos:

- laitetta yritetään korjata omavaltaisesti
- laitteeseen tehdään omavaltaisia teknisiä muutoksia
- laitetta käytetään sen käyttötarkoituksen vastaisesti.

Takuu ja tuotevastuu eivät koske:

- tavallisesta käytöstä johtuvia maalipinnan vaurioita
- kulutusosia, joita ei ole kehystetty [xxxxxx (x)] varaosaluettelossa,

Takuu- ja tuotevastuuaika alkavat siitä, kun ensimmäinen loppukäyttäjän ostaa laitteen. Ratkaiseva on ostokuitin päivämäärä. Ota yhteys laitteen myyjään tai lähimpään valtuutettuun huoltopisteeseen ja esitä takuutodistus ja alkuperäinen ostokuitti. Edellä sanotulla ei ole vaikutusta ostajan oikeuteen esittää myyjälle tuotevastuulainsäädännön piiriin kuuluvia vaatimuksia.

13 EY-VAATIMUSTENMUKAISUUSVAKUUTUS

Vakuutamme täten, että tämä tuote täyttää markkinoille tuodussa muodossaan yhdenmukaistettujen EU-direktiivien, EU-turvallisuusstandardien ja tuotekohtaisten standardien vaatimukset.

Tuote

Uppopumppu,
sähkökäyttöinen
Sarjanumero
G3023025

Valmistaja

AL-KO Geräte GmbH
Ichenhauser Str. 14
D-89359 Kötz

Asiakirjojen kokoamiseen valtuutettu henkilö

Andreas Hedrich
Ichenhauser Str. 14
D-89359 Kötz

Tyyppi

TK 250 ECO
TS 400 ECO

EU-direktiivit

2014/30/EU
2014/35/EU
2011/65/EU

Yhdenmukaistetut standardit

EN 60335-1:2012
EN 50636-2-41:2012
EN 62233:2008
EN 55014-1:2012
EN 55014-2:2016
EN 61000-3-2:2014
EN 61000-3-3:2014



2017

Kötz, 1.8.2017

Wolfgang Hergeth
toimitusjohtaja

ALGUPÄRASE KASUTUSJUHENDI TÕLGE

Sisukord

1	Selle kasutusjuhendi kohta	151
1.1	Sümbolite ja märksõnade seletus	151
2	Toote kirjeldus	151
2.1	Toote ülevaade (1)	151
2.2	Talitus	151
2.3	Termokaitse	151
2.4	Otstarbekohane kasutamine	151
2.5	Võimalik väärkasutamine	152
3	Ohutusjuhised	152
3.1	Elektriohutus	153
4	Monteerimine	154
4.1	Survetoru monteerimine (1)	154
5	Kasutuselevõtt	154
5.1	Ohutus	154
6	Kasutamine	155
6.1	Pumba sisselülitamine (2)	155
6.2	Pumba väljalülitamine	155
6.3	Jääkveekõrguse väljapumpamine	155
7	Hooldus	155
7.1	Pumba puhastamine	155
8	Hoiulepanek	156
9	Jäätmekäitus	156
10	Abi tõrgete korral	156
11	Klienditeenindus/teenindus	157
12	Garantii	158
13	EÜ vastavusdeklaratsioon	158

1 SELLE KASUTUSJUHENDI KOHTA

- Saksakeelne versioon on algupärane kasutusjuhend. Kõik teised keeleversioonid on algupärase kasutusjuhendi tõlked.
- Lugege kasutusjuhend enne aku kasutuselevõttu kindlasti tähelepanelikult läbi. See on ohutu töö ja rikkevaba käsitsemise eeldus.
- Hoidke kasutusjuhendit alati sellises kohas, kust te selle vajadusel kiiresti üles leiate.
- Andke seade edasi teisele isikule ainult koos kasutusjuhendiga.
- Lugege kindlasti selles kasutusjuhendis olevaid ohutusjuhiseid ja hoiatusi.

1.1 Sümbolite ja märksõnade seletus



OHT!

Tähistab vahetult ohtlikku olukorda, mille eiramine toob kaasa surmava või raske vigastuse.



HOIATUS!

Tähistab võimalikku ohtlikku olukorda, mille eiramine võib tuua kaasa surmava või raske vigastuse.



ETTEVAATUST!

Tähistab võimalikku ohtlikku olukorda, mille eiramine võib tuua kaasa kerge või mõõduka vigastuse.

TÄHELEPANU!

Tähistab ohtlikku olukorda, mille eiramine võib tuua kaasa materiaalse kahju.



MÄRKUS

Erijuhised arusaamise ja käsitsemise parandamiseks.

2 TOOTE KIRJELDUS

Selles kasutusjuhendis kirjeldatakse bensiinipumpade eri mudelid. Tehke oma mudel kindlaks tüübisildi järgi.

2.1 Toote ülevaade (1)

Nr	Osa
1	kandesang
2	Ühenduskaabel
3	Ujuvlüliti kaabel
4	pumba korpus
5	Kombinippel
6	Ühendusnurgik
7	Imipilu
8	Ujuklülit

2.2 Talitlus

Pump imeb pumbatava aine otse läbi imipilu sisse ja pumpab pumbaväljundisse. Pump lülitatakse sisse ja välja ujuklülit abil.

2.3 Termokaitse

Pumbal on termokaitselülit, mis lülitab mootori ülekuumenemise korral välja. Pärast umbes 15–20 minuti pikkust jahutusfaasi lülitub pump ise uuesti sisse.

Kasutage pumba ainult siis, kui see on täielikult sukeldatud.

2.4 Otstarbekohane kasutamine

Pump on mõeldud oma tarbeks kasutamiseks majas ja aias. Seda tohib kasutada üksnes ettenähtud kasutuspiirides kooskõlas tehniliste andmetega.

Pump sobib järgmiseks otstarbeks:

- vee ärापumpamiseks ülejutuse korral
- anumate (nt basseini) ümberpumpamiseks ja tühjendamiseks
- vee pumpamiseks kaevudest ja šahtidest
- äravoolude ja nõrutusšahtide tühjaks pumpamine
 - ainult pumbal TS 400 ECO

Pump sobib üksnes järgmiste vedelike pumpamiseks:

- puhas vesi, vihmavesi
- kloorisisaldusega vesi (nt bassein)
- tarbevesi
- Max 5% hõljumisalduse ja kuni 30 mm läbimõõduga osistega heitvesi.
 - ainult pumbal TS 400 ECO

Igasugune sellest erinev kasutusviis ei ole otstarbekohane.

2.5 Võimalik väärkasutamine

Pumpa ei tohi kasutada püsivalt. Pump ei sobi alljärgnevate ainete pumpamiseks:

- joogivesi
- soolane vesi
- toiduained
- agressiivsed ained, kemikaalid
- söövitavad, tuleohtlikud, plahvatusohtlikud või gaase eritavad vedelikud
- üle 35 °C temperatuuriga vedelikud
- liiva sisaldav vesi ja abrasiivsed vedelikud
 - ainult pumbal TK 250 ECO

3 OHUTUSJUHISED



HOIATUS!

Kehavigastuste oht

Vigased ja väljalülitatud ohutus- ja kaitseseadised võivad tekitada raskeid vigastusi.

- Laske vigased ohutus- ja kaitseseadised remontida.
- Ärge blokeerige ohutus- ja kaitseseadiseid.

- Pumpa ei tohi kunagi tõsta, transportida ega kinnitada ühenduskaablist.
- Pumba omavoliline modifitseerimine ja ümberehitamine on keelatud.
- Pumpa ja pikenduskaablit tohib kasutada üksnes tehniliselt laitmatu seisukorras! Kahjustunud pumpasid ei tohi kasutada.

- Pumpa tohivad kasutada lapsed alates 8. eluaastast ning vähenenud füüsiliste, sensoorsete ja vaimsete võimetega või puudulike kogemuste ja teadmistega isikud üksnes juhul, kui neid jälgitakse või neid on juhendatud pumpa ohutult kasutama ja pumbast tulenevaid ohte mõistma. Lapsed ei tohi pumbaga mängida. Lapsed ei tohi pumpa ilma järelevalveta puhastada ega hooldada.
- Väga tugevate ja keeruliste piirangutega isikutel võivad olla siin kirjeldatutest erinevad vajadused.
- Püsige loomadest ohutul kaugusel või lülitage pump välja, kui sellele lähenevad loomad.

3.1 Elektriohutus



OHT!

Oht pinget juhtivate osade puudutamisel!

Pumba või pikenduskaabli defekt võib tekitada raskeid vigastusi!

- Lahutage pistik kohe võrgust.
 - Soovitame kasutada seadme ühendamiseks FI-kaitsselüliti nimirikkevooluga < 30 mA.
- Kui inimesed on basseinis või aiatiigis, ei tohi pumpa kasutada.
 - Hoone võrgupinge peab langema kokku tehnilistes andmetes oleva võrgupinge andmetega, ärge kasutage muud toitepinget.
 - Pumpa tohib kasutada ainult elektrisüsteemis, mis vastab standardile DIN/VDE 0100, osa 737, 738 ja 702. Kaitseks tuleb paigaldada juhtme kaitsselüliti 10 A ning rikkevoolu kaitsselüliti nimirikkevooluga 10/30 mA.

- Kasutage üksnes pikenduskaableid, mis on ette nähtud kasutamiseks välistingimustes – minimaalne ristlõige 1,5 mm². Kerige kaablid trumliit alati täielikult lahti.
- Kahjustunud või mõranenud pikenduskaableid ei tohi kasutada.
 - Kontrollige pikenduskaabli seisukorda enne iga kasutuselevõttu.

4 MONTEERIMINE

4.1 Survetoru monteerimine (1)

1. Kruvige ühendusnurgik (6) pumbaväljundisse.
2. Kruvige kombinippel (5) ühendusnurgikusse.
3. Kinnitage kombiniplile voolik.



MÄRKUS

Kombinipli saab maha lõigata vastavalt valitud voolikuühendusele. Kasutage suurima võimaliku läbimõõduga voolikut.

5 KASUTUSELEVÕTT

5.1 Ohutus

TÄHELEPANU!

Üleujutuse oht!

Pumba tõrgete korral võib vesi lekkima hakata ning üleujutusest tingitud kahjustusi põhjustada.

- Välistage sobivate meetmete abil pumba tõrgetest tulenevate üleujutuskahjude teke.

- Kasutage pumba trossi otsa kinnitatuna või jälgige, et pump seisaks stabiilselt.
- Kasutage pumba ainult siis, kui see on täielikult sukeldatud.
- Jälgige, et säiliks piisav vahekaugus aluspinnast
- Ärge laske pumbal kunagi pumbata suletud survetorusse.
- Jälgige šahtides alati piisavaid mõõtmeid.
- Katke šahtid alati nii, et neile saaks peale astuda.

6 KASUTAMINE

6.1 Pumba sisselülitamine (2)

TÄHELEPANU!

Seadme kahjustuste oht!

Pump ei tohi sisse imeda tahkeid kehi. Pumbatavas aines leiduv liiv ja muud abrasiivsed materjalid hävitavad pumba.

- Jälgige, et tahked kehad ei saaks pumbatavasse ainesse sattuda.



MÄRKUS

Mudase, liivase või kivise aluspinna korral kasutage pumba stabiilse asendi jaoks sobivat plaati.

1. Kerige toitekaabel täielikult lahti.
2. Veenduge, et elektripistikud asuksid üleujutuskindlas piirkonnas.
3. Muutke klemmi asendit ja seadistage ujuklüliti (8) lülituspunktid individuaalselt.
4. Ühendage ujuklüliti kaabel pumbakorpusel. Ujuklüliti soovituslik kaablipikkus u 120 mm.
5. Sukeldage sukelpump aeglaselt pumbatavasse ainesse. Hoidke sukelpumpa sealjuures kerge kalde all, et võimalik pumbas olev õhk saaks väljuda.
6. Ühendage toitepistik pistikupessa.
 - Sukelpump lülitub kindla veetaseme saavutamisel ujuklüliti abil automaatselt sisse ja veetaseme langemisel väljalülituskõrgusele taas välja.

6.2 Pumba väljalülitamine

1. Eemaldage toitepistik pistikupesast.

6.3 Jääkveekõrguse väljapumpamine

TÄHELEPANU!

Seadme kahjustuste oht!

Väljapumpamisel on pumba kuivalt töötamise oht, mille tõttu võivad sellele tekkida kahjustused.

- Jälgige pumba väljapumpamise ajal pidevalt ja vältige pumba kuivalt töötamist.
- Lülitage pump jääkveekõrguse saavutamisel välja, lahutades toitepistiku.

Jääkveekõrgusele pumpamiseks tuleb ujuklüliti kasutada käsi:

1. Eemaldage toitepistik pistikupesast.
2. Lükake ujuklüliti üles ja kinnitage.
3. Ühendage toitepistik pistikupessa. Pump lülitub sisse ja hakkab pumpama.



MÄRKUS

Jääkveekõrguse mittedaavutamisel imeb pump õhku. Sellisel juhul tuleb pumba veetaseme tõusmise korral uuesti käivitamisel õhutada.

7 HOOLDUS

7.1 Pumba puhastamine



MÄRKUS

Pärast kloori sisaldava basseinivee või jääke jätvate vedelike pumpamist tuleb pumba loputada puhta veega.

1. Puhastage sisseimujala sisseimupilusid vajadusel puhta veega.

8 HOIULEPANEK



MÄRKUS

Külmumisohu korral tuleb süsteem täielikult tühjendada ja pumba külmumiskindlas kohas hoida.

9 JÄÄTMEKÄITLUS



Elektri- ja elektroonikaseadmeid ei tohi visata olmejäätmete hulka, vaid tuleb sorteerida!

Pakend, seade ja tarvikud on valmistatud taaskasutatavatest materjalidest ning need tuleb vastavalt sellele suunata jäätmekäitlusesse.

10 ABI TÕRGETE KORRAL



OHT!

Elektrilöögi oht!

Pumba kallal töötamisel on oht saada elektrilöök.

- Tõrgete kõrvaldamiseks tõmmake võrgupistik enne kõiki töid välja.
- Elektrisüsteemi vead laske kõrvaldada elektrikul.

Rike	Võimalik põhjus	Lahendus
Mootor ei tööta.	Roor on blokeerunud.	Eemaldage mustus imemispirkonna st. Puhastage mootorikorpuse tagaosas oleva ava kaudu, kasutades sobivat tööriista.
	Termolüliti lülitus välja.	Oodake, kuni pumba termolüliti lülitub taas sisse. Jälgige pumbatava aine maksimaalset temperatuuri. Laske pumba kontrollida.
	Võrgupinge puudub.	Kontrollige kaitsmeid, laske toitevarustust kontrollida elektrikul.
Pump töötab, kuid ei pumba.	Ujuküliti ei lülita veetaseme tõusmisel.	Saatke pump AL-KO teenindusse.
	Pumba korpuses on õhk.	Õhutage pump, hoides seda kalde all.
	Sisseimupool ei on ummistus.	Eemaldage mustus imemispirkonna st.
	Survetoru suletud.	Avage survetoru.
	Survevoolik on murdunud.	Sirgestage survevoolik.

Rike	Võimalik põhjus	Lahendus
Pumbatav hulk on liiga väike.	Vooliku läbimõõt on liiga väike.	Kasutage suuremat survevoolikut.
	Sisseimupool ei ole ummistus.	Eemaldage mustus imemispirkonnast.
	Surukõrgus liiga suur.	Järgige max surukõrgust, vt tehnilisi andmeid.

**MÄRKUS**

Tõrgete puhul, mida ei ole võimalik kõrvaldada, pöörduge meie pädeva klienditeeninduse poole.

11 KLIENDITEENINDUS/TEENINDUS

Garantiid, remonti ja varuosi puudutavates küsimustes pöörduge lähimasse AL-KO teenindusse.

Nende kontaktandmed leiate internetist aadressile:

www.al-ko.com/service-contacts

12 GARANTII

Võimalikud materjali- ja tootmisvead kõrvaldame seaduses ettenähtud garantiiaja jooksul oma äranägemisel kas remondi teel või asendame uue tootega. Garantiaeg oleneb seadme ostukoha riigi seadustest.

Meie garantii kehtib vaid alljärgnevate tingimuste täitmisel:

- kasutusjuhendi järgimine;
- asjatundlik käsitsemine;
- originaalvaruosade kasutamine.

Garantii kaotab kehtivuse alljärgnevatel juhtudel:

- omavolilised remondikatsed;
- omavoliline tehniline muutmine;
- mitteotstarbekohane kasutamine.

Garantii ei hõlma:

- loomulikust kulumisest tulenevaid värvikahjustusi,
- kuluvaid osi, mis on varuosade kaardil tähistatud [xxxxxx (x)] raamiga

Garantiaeg algab ostu sooritamise esimese lõppkasutaja poolt. Määrava tähtsusega on ostutšeki kuupäev. Pöörduge selle garantiideklaratsiooni ja ostutšekiga edasimüüja või lähima volitatud klienditeeninduse poole. See vastavusdeklaratsioon ei puuduta ostja poolt müüja vastu esitatavaid seadusega ettenähtud kvaliteedikaubusi.

13 EÜ VASTAVUSDEKLARATSIOON

Kinnitame käesolevaga, et see toode täidab turul levitataval kujul ühtlustatud ELi direktiivide, ELi ohutusstandardite ja tootepõhiste standardite nõudeid.

Toode

Sukelpump, elektriline

Seerianumber

G3023025

Tootja

AL-KO Geräte GmbH
Ichenhauser Str. 14
D-89359 Kötz

Dokumentatsiooni eest vastutav isik

Andreas Hedrich
Ichenhauser Str. 14
D-89359 Kötz

Tüüp

TK 250 ECO

TS 400 ECO

ELi direktiivid

2014/30/EL

2014/35/EL

2011/65/EL

Harmoneeritud standardid

EN 60335-1:2012

EN 50636-2-41:2012

EN 62233:2008

EN 55014-1:2012

EN 55014-2:2016

EN 61000-3-2:2014

EN 61000-3-3:2014



2017

Kötz, 1.08.2017

Wolfgang Hergeth
Managing Director

ORIGINALIOS NAUDOJIMO INSTRUKCIJOS VERTIMAS**Turinys**

1	Apie šią naudojimo instrukciją	160
1.1	Simbolių paaiškinimai ir signaliniai žodžiai	160
2	Gaminio aprašymas	160
2.1	Gaminio apžvalga (1)	160
2.2	Veikimas	160
2.3	Šiluminė apsauga	160
2.4	Naudojimas pagal paskirtį	160
2.5	Galimi netinkamo naudojimo būdai	161
3	Saugos nuorodos	161
3.1	Elektros sauga	162
4	Montavimas	163
4.1	Slėginės linijos montavimas (1)	163
5	Paleidimas	163
5.1	Sauga	163
6	Valdymas	164
6.1	Siurblio įjungimas (2)	164
6.2	Siurblio išjungimas	164
6.3	Išsiurbimas iki likutinio vandens aukščio	164
7	Techninė priežiūra	165
7.1	Siurblio valymas	165
8	Sandėliavimas	165
9	Išmetimas	165
10	Pagalba atsiradus sutrikimų	165
11	Klientų aptarnavimo tarnyba / techninės priežiūros punktas	166
12	Garantija	167
13	EB atitikties deklaracija	167

1 APIE ŠIĄ NAUDOJIMO INSTRUKCIJĄ

- Vokiška versija yra originali naudojimo instrukcija. Visos kitos kalbų versijos yra originalios naudojimo instrukcijos vertimai.
- Prieš eksploatuodami būtina atidžiai perskaitykite šią naudojimo instrukciją. Tai yra saugaus darbo ir sklandaus valdymo sąlyga.
- Visada laikykite šią naudojimo instrukciją taip, kad visada galėtumėte ją paskaityti, kai reikės informacijos apie įrenginį.
- Perduokite įrenginį kitiems asmenims tik kartu su šia naudojimo instrukcija.
- Perskaitykite ir laikykitės šioje naudojimo instrukcijoje pateiktą saugos ir įspėjamųjų nurodymų.

1.1 Simbolių paaiškinimai ir signaliniai žodžiai



PAVOJUS!

Nurodo gresiančią pavojingą situaciją, kurios neišvengus galimas mirtinas arba sunkus sužalojimas.



ĮSPĖJIMAS!

Nurodo galimą pavojingą situaciją, kurios neišvengus galimas mirtinas arba sunkus sužalojimas.



ATSARGIAI!

Nurodo galimą pavojingą situaciją, kurios neišvengus galimas lengvas arba vidutinio sunkumo sužalojimas.

DĖMESIO!

Nurodo situaciją, kurios neišvengus galima materialinė žala.



NUORODA

Specialios nuorodos dėl geresnio suprantamumo ir valdymo.

2 GAMINIO APRAŠYMAS

Šioje naudojimo instrukcijoje aprašomi įvairūs siurblių modeliai. Identifikuokite savo modelį pagal specifikacijų lentelę.

2.1 Gaminio apžvalga (1)

Nr.	Konstruktinė dalis
1	Rankena
2	Jungiamasis kabelis
3	Plūdinio jungiklio kabelis
4	Siurblio korpusas
5	Kombinuotoji įmova
6	Jungiamoji alkūnė
7	Įsiurbimo anga
8	Plūdinis jungiklis

2.2 Veikimas

Siurblys tiekiamą terpę siurbia tiesiai pro įsiurbimo angas ir tiekia ją į siurblio išėjimą. Jį įjungia ir išjungia plūdinis jungiklis.

2.3 Šiluminė apsauga

Siurblys turi šiluminės apsaugos relę, kuri išjungia variklį esant perkaitimui. Po maždaug 15–20 minučių atvėsimo fazės siurblys vėl automatiškai įsijungia.

Siurblių eksploatuokite tik tada, kai jis bus visiškai panardintas.

2.4 Naudojimas pagal paskirtį

Siurblys skirtas privačiam naudojimui name ir sode. Jį leidžiama eksploatuoti tik atsižvelgiant į naudojimo ribas pagal techninius duomenis.

Siurblys tinka:

- apsemtoms vietoms nusausti,
- rezervuarams perpumpuoti ir išpumpuoti (pvz., baseinams),
- vandeniui iš šulinių ir šachtų imti,
- drenažams ir sugeriamiesiems šuliniams nusausti.
 - tik siurblys TS 400 ECO

Siurblys tinka tik šiems skysčiams tiekti:

- švariam, lietaus vandeniui,
- chloruotam vandeniui (pvz., baseinų),
- pramoniniam vandeniui,
- nuotekoms, kuriose skendinčiųjų medžiagų kiekis maks. 5 % ir grūdėtumas maks. 30 mm skersmens.
 - tik siurblys TS 400 ECO

Kitoks arba leistinas ribas viršijantis naudojimas yra laikomas naudojimu ne pagal paskirtį.

2.5 Galimi netinkamo naudojimo būdai

Siurblio negalima naudoti nepertraukiamu režimu. Jis nėra tinkamas tiekti:

- geriamąjį vandenį,
- sūrų vandenį,
- maisto produktus,
- agresyvias terpes, chemines medžiagas,
- ėsdinančius, degius, sprogius arba garuojančius skysčius,
- šiltesnius kaip 35 °C skysčius,
- smėliuotą vandenį ir abrazyvinius skysčius.
 - tik siurblys TK 250 ECO

3 SAUGOS NUORODOS



ĮSPĖJIMAS!

Pavojus susižaloti

Dėl pažeistų ir išjungtų saugos bei apsauginių įtaisų galima sunkiai susižaloti.

- Sugedusius saugos ir apsauginius įtaisus paveskite suremontuoti.
- Niekada neatjunkite saugos ir apsauginių įtaisų.

- Siurblio niekada nekelkite, netransportuokite ir netvirtinkite už jungiamojo kabelio.
- Savavališki siurblio pakeitimai ar pertvarkymai draudžiami.
- Naudokite tik nepriekaištingos būklės siurblių ir ilginamuosius kabelius! Draudžiama eksploatuoti pažeistus siurblius.

- Šį siurbį leidžiama naudoti vaikams nuo 8 metų ir asmenims, turintiems fizinę, jutiminę arba protinę negalią arba nepakankamai patirties bei žinių, leidžiama naudoti tik tada, kai jie yra prižiūrimi arba buvo instrukuoti, kaip saugiai naudoti siurbį ir supranta su tuo susijusius pavojus. Vaikams žaisti su siurbliu draudžiama. Valyti ir atlikti naudotojui numatytą techninę priežiūrą neprižiūrimiems vaikams draudžiama.
- Asmenims, turintiems labai didelę ir kompleksinę negalią, gali turėti čia aprašytas instrukcijas viršijančius poreikius.
- Laikykitės saugaus atstumo iki gyvūnų arba, jei artinasi gyvūnai, išjunkite siurbį.

3.1 Elektros sauga



PAVOJUS!

Pavojus palietus įtampingą dalį!

Sugedus siurbliui arba ilginamajam kabeliui, galima sunkiai susižaloti!

- Nedelsdami ištraukite iš tinklo kištuką.
- Prijunkite įrenginį per liekamosios srovės įtaisą, kurio vardinė nebalanso srovė < 30mA.

- Jei baseine arba sodo tvenkinyje yra žmonių, siurblio naudoti negalima.
- Namų tinklo įtampa turi sutapti su tinklo įtampos duomenimis, pateikiamais techniniuose duomenyse, – nenaudokite jokios kitos maitinimo įtampos.
- Siurbį leidžiama eksploatuoti tik prie elektros įrangos pagal DIN/VDE 0100, 737, 738 ir 702 dalis. Apsaugai reikia įrengti 10 A linijos apsauginį išjungiklį bei liekamosios srovės apsauginį įtaisą, kurio vardinė nebalanso srovė 10/30 mA.

- Naudokite tik tokius ilginamuosius kabelius, kurie yra numatyti naudoti atvirame ore – mažiausias skerspjuvis 1,5 mm². Kabelių būgnus visada iki galo išvyniokite.
- Pažeistus ar trūkinėjančius ilginamuosius kabelius naudoti draudžiama.
 - Kiekvieną kartą prieš paleisdami patikrinkite savo ilginamojo kabelio būklę.

4 MONTAVIMAS

4.1 Slėginės linijos montavimas (1)

1. Įsukite jungiamąją alkūnę (6) į siurblio išėjimą.
2. Įsukite kombinuotąją įmovą (5) į jungiamąją alkūnę.
3. Pritvirtinkite žarną prie kombinuotosios įmos.



NUORODA

Kombinuotąją įmovą galima nupjauti pagal pasirinktą žarnos jungtį. Naudokite didžiausią galimą žarnos skersmenį.

5 PALEIDIMAS

5.1 Sauga

DĖMESIO!

Apsėmimo pavojus!

Atsiradus siurblio sutrikimų, gali išbėgti vandens ir sukelti su tuo susijusių pažeidimų dėl apsėmimo.

- Tinkamomis priemonėmis apsaugokite, kad, atsiradus siurblio sutrikimų, dėl apsemtų vietų neatsirastų nuostolių.

- Eksploatuokite siurblių pakabinę ant lyno arba atkreipkite dėmesį į tai, kad siurblys stovėtų stabiliai.
- Siurblių eksploatuokite tik tada, kai jis bus visiškai panardintas.
- Atkreipkite dėmesį į pakankamą atstumą iki pagrindo.
- Niekada neleiskite siurbliui veikti priešais uždarytą slėginę liniją.

- Šachtose visada atkreipkite dėmesį į pakankamus matmenis.
- Šachtas visada uždenkite taip, kad būtų saugu vaikščioti.

6 VALDYMAS

6.1 Siurblio įjungimas (2)

DĖMESIO!

Įrenginio pažeidimo pavojus!

Siurblys negali siurbti kietųjų kūnų. Smėlis ir kitos tiekiamoje terpėje esančios abrazyvinės medžiagos gadina siurbį.

- Atkreipkite dėmesį į tai, kad į tiekiamą terpę negalėtų patekti kietųjų kūnų.

i NUORODA

Jei pagrindas dumblinas, smėliuotas arba akmenuotas, naudokite tinkamą plokštę, kad būtų užtikrinta stabili siurblio padėtis.

1. Visiškai išvyniokite prijungimo prie tinklo kabelį.
2. Įsitinkinkite, kad elektros kištukinės jungtys pritaisytos nuo apšėmimo apsaugotoje srityje.
3. Pakeiskite fiksavimo padėtį ir individualiai nustatykite plūdinio jungiklio (8) jungimo taškus.
4. Plūdinio jungiklio kabelį pritvirtinkite prie siurblio korpuso. Rekomenduojamas plūdinio jungiklio kabelio ilgis apie 120 mm.

5. Lėtai įmerkite panardinamąjį siurbį į tiekiamą terpę. Tuo metu laikykite panardinamąjį siurbį šiek tiek įstrižai, kad galėtų išeiti galimai patekęs oras.
6. Įkiškite tinklo kištuką į kištukinį lizdą.
 - Panardinamąjį siurbį plūdinis jungiklis automatiškai įjungia pasiekus tam tikrą vandens lygį ir vėl išjungia vandens lygiui nukritus iki išjungimo aukščio.

6.2 Siurblio išjungimas

1. Ištraukite tinklo kištuką iš kištukinio lizdo.

6.3 Išsiurbimas iki likutinio vandens aukščio

DĖMESIO!

Įrenginio pažeidimo pavojus!

Išpumpuojant kyla pavojus, kad siurblys veiks sausąja eiga ir taip bus apgadintas įrenginys.

- Išsiurbdami iki likutinio vandens aukščio, nuolat prižiūrėkite siurbį ir venkite siurblio sausosios eigos.
- Pasiekus likutinį vandens aukštį, siurbį išjunkite ištraukdami tinklo kištuką.

Norint išsiurbti iki likutinio vandens aukščio, plūdinį jungiklį reikia valdyti rankiniu būdu:

1. Ištraukite tinklo kištuką iš kištukinio lizdo.
2. Perjunkite plūdinį jungiklį į viršų ir jį pritvirtinkite.
3. Įkiškite tinklo kištuką į kištukinį lizdą. Siurblys įsijungia ir pradeda tekti.

**NUORODA**

Nesiekiant likutinio vandens aukščio, siurblys siurbia orą. Šiuo atveju iš siurblio reikia pašalinti orą kylant vandens lygiui ir prieš pakartotinį paleidimą.

7 TECHNINĖ PRIEŽIŪRA**7.1 Siurblio valymas****NUORODA**

Atlikus plaukimo baseino chloruoto vandens arba likučius paliekančių skysčių tiekimą siurbį reikia išskalauti švariu vandeniu.

1. Prireikus švariu vandeniu išvalykite siurbiamojo pagrindo įsiurbimo angą.

8 SANDĖLIAVIMAS**NUORODA**

Kylant šalčio pavojui, sistemą visiškai ištuštinkite ir laikykite siurbį apsaugotoje nuo šalčio vietoje.

9 IŠMETIMAS

Elektriniai ir elektroniniai prietaisai nėra buitinės atliekos, todėl jiems priskiriamos atskiros taisyklės arba išmetimas!

Pakuotė, įrenginys ir priedai pagaminti iš perdirbamų medžiagų ir juos reikia atitinkamai šalinti.

10 PAGALBA ATSIRADUS SUTRIKIMŲ**PAVOJUS!****Elektros smūgio pavojus!**

Atliekant darbus prie siurblio kyla elektros smūgio pavojus.

- Prieš visus sutrikimų šalinimo darbus ištraukite tinklo kištuką.
- Leiskite elektrikui pašalinti gedimus elektros įrangoje.

Sutrikimas	Galima priežastis	Sprendimo būdas
Neveikia variklis.	Užsiblokavęs rotorius.	Pašalinkite nešvarumus siurbimo srityje. Tinkamais įrankiais išvalykite pro angą, esančią variklio korpuso gale.
	Išjungė šiluminė relė.	Palaukite, kol šiluminė relė vėl įjungs siurbį. Atsižvelkite į maksimalią tiekiamos terpės temperatūrą. Paveskite patikrinti siurbį.
	Nėra tinklo įtampos.	Patikrinkite saugiklius, leiskite elektrikai patikrinti elektros maitinimą.
	Plūdinis jungiklis nepersijungia kylant vandens lygiui.	Siųskite siurbį į AL-KO techninės priežiūros punktą.
Siurblys veikia, bet netiekia.	Oras siurblio korpuse.	Pašalinkite iš siurblio orą laikydami įstrižai.
	Siurbimo pusės užsikimšimas.	Pašalinkite nešvarumus siurbimo srityje.
	Uždaryta slėginė linija.	Atidarykite slėginę liniją.
	Užlenkta slėginė žarna.	Ištieskite slėginę žarną.

Sutrikimas	Galima priežastis	Sprendimo būdas
Per mažas tiekiamas kiekis	Per mažas žarnos skersmuo.	Naudokite didesnę slėginę žarną.
	Siurbimo pusės užsikimšimas.	Pašalinkite nešvarumus siurbimo srityje.
	Per didelis tiekimo aukštis.	Atsižvelkite į maks. tiekimo aukštį, žr. techninius duomenis!



NUORODA

Jei yra nepataisomų sutrikimų, kreipkitės į mūsų kompetentingą klientų aptarnavimo tarnybą.

11 KLIENTŲ APTARNAVIMO TARNYBA / TECHNINĖS PRIEŽIŪROS PUNKTAS

Iškilius klausimų dėl garantijos, remonto ir atsarginių dalių, kreipkitės į savo artimiausią techninės priežiūros punktą.

Jį rasite internete tokiu adresu:
www.al-ko.com/service-contacts

12 GARANTIJA

Galimus įrenginio medžiagų ar gamybos defektus įstatymų numatytu pretenzijų dėl trūkumų reiškimo senaties termino laikotarpiu mes šaliname savo nuožiūra remonto arba keitimo būdu. Senaties terminas nustatomas kiekvienu konkrečiu atveju pagal šalies, kurioje įrenginys buvo įsigytas, teisės aktus.

Mūsų garantinis įsipareigojimas galioja tik šiais atvejais:

- laikomasi šios naudojimo instrukcijos;
- įrenginys tinkamai naudojamas;
- naudojamos originalios atsarginės dalys.

Garantija nustoja galioti šiais atvejais:

- bandoma savarankiškai remontuoti įrenginį;
- savarankiškai atliekami techniniai pakeitimai;
- įrenginys naudojamas ne pagal paskirtį.

Garantija netaikoma:

- dažų pažeidimams, atsiradusiems dėl normalaus dėvėjimosi,
- susidėvinčiosioms dalims, atsarginių dalių kortelėje xxxxxx (x) pažymėtoms rėmeliu.

Garantinis laikotarpis prasideda nuo dienos, kurią įrenginį pirmą kartą įsigyja galutinis vartotojas. Lemiamą yra pirkimo dokumente nurodyta data. Kreipkitės su šia garantijos deklaracija ir originaliu pirkimo dokumentu į savo pardavėją arba artimiausią įgaliotąjį klientų aptarnavimo skyrių. Ši deklaracija nedaro įtakos įstatymais pagrįstoms pirkėjo pretenzijoms, kurias jis gali pareikšti pardavėjui.

13 EB ATITIKTIES DEKLARACIJA

Pareiškiame, kad šis rinkai pateiktos formos gaminyje atitinka darnųjų ES direktyvų, ES saugos standartų ir gaminiui taikomų standartų reikalavimus.

Gaminys

Panardinamasis siurblys,
elektrinis

Serijos numeris

G3023025

Gamintojas

AL-KO Geräte GmbH
Ichenhauser Str. 14
D-89359 Kötz

Už dokumentaciją atsakingas asmuo

Andreas Hedrich
Ichenhauser Str. 14
D-89359 Kötz

Tipas

TK 250 ECO
TS 400 ECO

ES direktyvos

2014/30/ES
2014/35/ES
2011/65/ES

Darnieji standartai

EN 60335-1:2012
EN 50636-2-41:2012
EN 62233:2008
EN 55014-1:2012
EN 55014-2:2016
EN 61000-3-2:2014
EN 61000-3-3:2014



2017

Kötz, 2017-08-01

Wolfgang Hergeth
Generalinis direktorius

ORIĢINĀLĀS LIETOŠANAS INSTRUKCIJAS TULKOJUMS

Saturs

1	Par šo lietošanas instrukciju	169
1.1	Zīmju skaidrojums un signālvārdi	169
2	Izstrādājuma apraksts	169
2.1	Produkta pārskats (1)	169
2.2	Darbība	169
2.3	Termiskā aizsardzība	170
2.4	Paredzētais lietojums	170
2.5	Iespējama nepareiza izmantošana	170
3	Drošības norādījumi	170
3.1	Elektriskā drošība	171
4	Montāža	172
4.1	Pieslēdziet spiedvadu (1)	172
5	Ekspluatācijas sākšana	172
5.1	Drošība	172
6	Lietošana	173
6.1	Sūkņa ieslēgšana (2)	173
6.2	Sūkņa izslēgšana	173
6.3	Visa atlikušā ūdens izsūkņēšana	173
7	Tehniskā apkope un tīrīšana	174
7.1	Sūkņa tīrīšana	174
8	Uzglabāšana	174
9	Utilizācija	174
10	Palīdzība traucējumu gadījumā	174
11	Klientu apkalpošanas dienests/serviss	175
12	Garantija	176
13	EK atbilstības deklarācija	176

1 PAR ŠO LIETOŠANAS INSTRUKCIJU

- Vācu valodā izdotā versija ir oriģinālā lietošanas instrukcija. Visas pārējās dokumentu versijas citās valodās ir oriģinālo lietošanas instrukciju tulkojumi.
- Pirms lietošanas obligāti uzmanīgi izlasiet šo lietošanas instrukciju. Tas ir priekšnoteikums drošam darbam un lietošanai bez traucējumiem.
- Vienmēr saglabājiet šo lietošanas instrukciju tādā stāvoklī, lai vēlāk varat tajā ieskatīties, ja būs nepieciešama informācija par ierīci.
- Nododiet ierīci citām personām tikai kopā ar šo lietošanas instrukciju.
- Izlasiet un ievērojiet šajā lietošanas instrukcijā sniegtos drošības un brīdinājuma norādījumus.

1.1 Zīmju skaidrojums un signālvārdi



BĪSTAMI!

Norāda uz tiešu, bīstamu situāciju, kuras rezultātā, ja vien no tās neizvairīsieties, iestāsies nāve vai gūsiet smagas traumas.



BRĪDINĀJUMS!

Norāda uz potenciāli bīstamu situāciju, kuras rezultātā, ja vien no tās neizvairīsieties, var iestāties nāve vai iespējams gūt smagas traumas.



ESIET PIESARDZĪGI!

Norāda uz potenciāli bīstamu situāciju, kuras rezultātā, ja vien no tās neizvairīsieties, iespējams gūt vieglas vai vidēji smagas traumas.

UZMANĪBU!

Norāda uz potenciāli bīstamu situāciju, kuras rezultātā, ja vien no tās neizvairīsieties, iespējams materiālo zaudējumu risks.



NORĀDĪJUMS

Īpaši norādījumi labākai izpratnei un manipulēšanai.

2 IZSTRĀDĀJUMA APRAKSTS

Šajā lietošanas instrukcijā tiek aprakstīti dažādi sūkņu modeļi. Identificējiet savu ierīces modeli tipa identifikācijas plāksnītē.

2.1 Produkta pārskats (1)

Nr.	Detaja
1	Pārnēsāšanas rokturis
2	Barošanas vads
3	Kabeļa pludiņslēdzis
4	Sūkņa korpusa
5	Kombinētais savienojums
6	Pievienošanas leņķis
7	Ieplūdes atveres
8	Pludiņslēdzis

2.2 Darbība

Sūknis iesūc pārsūkņējamo vielu tieši caur iesūkšanas atverēm un pārvieto uz sūkņa izeju. To ieslēdz un izslēdz pludiņslēdzis.

2.3 Termiskā aizsardzība

Sūknis ir aprīkots ar termiskās aizsardzības slēdzi, kas motora pārkaršanas gadījumā to izslēdz. Pēc atdzišanas laika perioda aptuveni 15-20 minūtēm sūknis automātiski atkal ieslēdzas.

Darbiniet sūkni tikai tad, kad tas ir pilnībā iegremdēts.

2.4 Paredzētais lietojums

Sūkņi ir paredzēti privātai lietošanai mājā un dārzā. Tos drīkst izmantot tikai atbilstoši ekspluatācijas ierobežojumiem, kas norādīti tehniskajos datos.

Sūkņi ir piemēroti:

- ūdens sūkņēšanai plūdu gadījumā;
- ūdens pārsūkņēšanai un izsūkņēšanai no tvertnēm (piem., baseiniem);
- ūdens ņemšanai no akām un grāvjiem.
- ūdens izsūkņēšanai no drenāžas un filtrācijas akām.
 - Tikai sūkņim TS 400 ECO

Sūkņis ir paredzēts tikai turpmāk uzskaitīto šķidrumu sūkņēšanai:

- tīrs ūdens, lietus ūdens.
- hloru saturošs ūdens (piem., baseina ūdens);
- saimniecības ūdens;
- Notekūdeņi ar suspendēto vielu maks. koncentrāciju 5% un daļiņu maks. diametru 30 mm.
 - Tikai sūkņim TS 400 ECO

Citāda lietošana, kas neatbilst šim mērķim, ir uzskatāma par noteikumiem neatbilstošu.

2.5 Iespējama nepareiza izmantošana

Sūkni nedrīkst darbināt ilglaicīgi. Tas nav piemērots šādu vielu sūkņēšanai:

- dzeramais ūdens;
- sāļšūdens;
- pārtikā izmantojamais ūdens;
- agresīvi līdzekļi, ķīmiskās vielas;
- kodīgi, uzliesmojoši, sprādzienbīstami vai gāzēti šķidrums;
- šķidrums, kas ir siltāki par 35 °C;
- ūdens, kurā ir smiltis un abrazīvi šķidrums.
 - Tikai sūkņim TK 250 ECO

3 DROŠĪBAS NORĀDĪJUMI



BRĪDINĀJUMS!

Ievainojumu risks!

Bojātas un atslēgtas drošības un aizsardzības ierīces var būt iemesls smagām traumām.

- Bojātas drošības un aizsardzības ierīces ir jāšaremontē.
- Nekādā gadījumā neveidojiet drošības ierīču un aizsargierīču apvadus.
- Nekādā gadījumā sūkni nedrīkst celt, transportēt vai nostiprināt aiz savienojošā kabeļa.
- Jebkāda veida patvaļīgu izmaiņu vai modifikāciju veikšana sūkņim ir aizliegta.
- Sūkni un pagarinātājkabeli drīkst lietot tikai tad, ja tas ir tehniski nevainojamā stāvoklī. Bojātu sūkni nedrīkst darbināt.

- Šo sūkni drīkst izmantot bērni no 8 gadu vecuma un vecāki bērni, kā arī personas ar ierobežotām fiziskām, maņu un garīgām spējām vai personas bez pieredzes un zināšanām, kad tiek nodrošināta uzraudzība vai ir sniegtas instrukcijas, kā droši lietot sūkni, un informācija par iespējamo apdraudējumu. Bērniem nedrīkst ļaut ar sūkni spēlēties. Tīrīšanu un apkopi bez uzraudzības nedrīkst ļaut veikt bērniem.
- Attiecībā uz personām, kurām ir ļoti sarežģīti un kompleksi spēju ierobežojumi, var būt nepieciešamas instrukcijas, kas nav aprakstītas šajā dokumentā.
- Nodrošiniet drošu attālumu no dzīvniekiem vai gadījumā, ja tuvojās dzīvnieki, sūkni izslēdziet.

3.1 Elektriskā drošība



BĪSTAMI!

Nepieskarieties detaļām, kas pieslēgtas elektriskajam spriegumam!

Bojāts sūknis vai pagarinātājkabelis var būt iemesls nopietnām traumām!

- Nekavējoties atvienojiet kontaktdakšu no elektrotīkla.
 - Pieslēdziet ierīci diferenciālās aizsardzības automātiskajam slēdzim ar nominālās noplūdes strāvas vērtību < 30 mA.
- Sūkni nedrīkst darbināt, ja peldbaseinā vai dārza dīķī atrodas cilvēki.
 - Mājas elektrotīkla spriegumam ir jāatbilst tehniskajos datos norādītajam elektrotīkla spriegumam, cits barošanas avota spriegums nav atļauts.

- Sūkni drīkst izmantot tikai ar elektrisko aprīkojumu atbilstoši standarta DIN/VDE 0100 737., 738. un 702. daļai. 10 A jaudas slēdža aizsardzībai ir jāuzstāda paliekošās strāvas jaudas slēdzis ar kļūmju nominālās strāvas vērtību 10/30 mA.
- Izmantojiet tikai lietošanai ārpus telpām paredzētus pagarinātājkabeļus ar minimālo šķērsriezuma laukumu 1,5 mm². Vienmēr pilnībā iztiniet kabeli no uztīšanas spoles.
- Neizmantojiet bojātus vai nodilušos pagarinātājkabeļus.
 - Vienmēr pirms lietošanas pārbaudiet pagarinātājkabeļa stāvokli.

4 MONTĀŽA

4.1 Pieslēdziet spiedvadu (1)

1. Ieskrūvējiet sūkņa izejā pievienošanas leņķi (6).
2. Ieskrūvējiet pievienošanas leņķīt kombinēto savienojumu (5).
3. Nostipriniet uz kombinētā savienojuma šļūteni.



NORĀDĪJUMS

Kombinēto savienojumu var nogriezt atbilstoši izvēlētās pievienošanas šļūtenes veidam. Izmantojiet pēc iespējas lielāka diametra šļūteni.

5 EKSPLUATĀCIJAS SĀKŠANA

5.1 Drošība

UZMANĪBU!

Pārplūšanas risks!

Sūkņa darbības traucējumu gadījumā ūdens var pārplūst un izraisīt plūdus.

- Veicot piemērotus pasākumus, lai sūkņa darbības traucējumu gadījumā, nepieļautu pārplūšanu un nerastos netieši zaudējumi.
- Darbiniet sūkni, iekarot to virvē, vai nodrošiniet, lai sūknis būtu kārtīgi nostiprināts.
- Darbiniet sūkni tikai tad, kad tas ir pilnībā iegremdēts.
- Nodrošiniet pietiekamu atstatumu no grunts.
- Nekādā gadījumā neļaujiet sūknim darboties ar aizvērtu spiedvadu.
- Vienmēr ievērojiet pietiekami precīzus šahtas parametru aprēķinus.
- Vienmēr kārtīgi nosedziet šahtu.

6 LIETOŠANA

6.1 Sūkņa ieslēgšana (2)

UZMANĪBU!

Pastāv ierīces bojājumu risks!

Sūknis nedrīkst iesūkt cietās daļiņas. Šķīdumā esošās smiltis un citas cietās daļiņas var sabojāt sūkni.

- Nodrošiniet, lai cietās daļiņas nevarētu iekļūt sūknējamajā šķīdumā.



NORĀDĪJUMS

Lai nostiprinātu sūkni dubļainās, smilšainās vai akmeņainās vietās, izmantojiet šim nolūkam piemērotu plāksni.

1. Pilnībā uztiniet strāvas vadu.
2. Pārļecinieties, vai elektriskie spraudsavienojumi ir novietoti no pārplūšanas drošā vietā.
3. Mainot skavas pozīciju, iestatiet atbilstoši konkrētajam gadījumam pludiņslēdža (8) pārslēgšanās punktus.
4. Piestipriniet pludiņslēdža kabeli pie sūkņa korpusa. Pludiņslēdža kabeļa ieteicamais garums ir aptuveni 120 mm.
5. Iegremdējamo sūkni lēnām iegremdējiet sūknējamajā šķīdumā. Vienlaikus nodrošiniet, lai iegremdējamais sūknis būtu sagāzts nedaudz slīpi un no tā varētu izplūst tajā palikušais gaiss.
6. Ievietojiet strāvas vada kontaktdakšu kontaktligzdā.
 - Iegremdējamais sūknis ieslēdzas automātiski ar pludiņslēdzi tiklīdz ir attiecīgais ūdens līmenis un atkal izslēdzas tiklīdz ūdens līmenis nokrītas līdz izslēgšanās augstumam.

6.2 Sūkņa izslēgšana

1. Atvienojiet strāvas vada kontaktdakšu no kontaktligzdas.

6.3 Visa atlikušā ūdens izsūkņēšana

UZMANĪBU!

Pastāv ierīces bojājumu risks!

Pilnīgas izsūkņēšanas gadījumā pastāv risks, ka sūknis darbosies bez šķīduma un šādi radīsies ierīces bojājumi.

- Sūkņēšanas laikā sekojiet, lai sūknis visu laiku atrastos atlikušā ūdens līmenī, kā arī nepieļaujiet, lai tas darbotos bez šķīduma.
- Kad ūdens ir izsūkņēts līdz atlikušajam līmenim, sūkni izslēdziet atvienojot strāvas vada kontaktdakšu.

Lai izsūkņētu ūdeni līdz atlikušajam līmenim, pludiņslēdzis ir jādarbina manuāli.

1. Atvienojiet strāvas vada kontaktdakšu no kontaktligzdas.
2. Paceliet pludiņslēdzi uz augšu un nostipriniet.
3. Ievietojiet strāvas vada kontaktdakšu kontaktligzdā. Sūknis ieslēdzas un sāk sūkņēt.



NORĀDĪJUMS

Ja ūdens ir izsūkņēts līdz atlikušajam līmenim, sūknis iesūc gaisu. Šādā gadījumā, kad ūdens līmenis palielinās un pirms atkārtotas darbināšanas, nepieciešams to atgaisot.

7 TEHNISKĀ APKOPE UN TĪRĪŠANA

7.1 Sūkņa tīrīšana



NORĀDĪJUMS

Pārsūknējot hloru saturošu baseina ūdeni vai šķidrumus, kas atstāj nogulsnes, sūknis ir jāizskalo ar tīru ūdeni.

1. Vajadzības gadījumā izmazgājiet iesūkšanas uzgaļa ieklūdes atveres ar tīru ūdeni.

8 UZGLABĀŠANA



NORĀDĪJUMS

Ja sistēma sasalst, nepieciešams to pilnībā iztukšot un sūkni novietot uzglabāšanai no sasaldēšanas aizsargātā vietā.

9 UTILIZĀCIJA



Elektriskās un elektroniskās ierīces aizliegts izmest sadzīves atkritumos, bet gan tās jānodod dalītajos atkritumos vai otrreizējai pārstrādei!

Ierīce, tās iepakojums un piederumi ir izgatavoti no otrreiz pārstrādājamiem izejmateriāliem un tādēļ ir atbilstoši jāutilizē.

10 PALĪDZĪBA TRAUČĒJUMU GADĪJUMĀ



BĪSTAMI!

Strāvas trieciena risks!

Darbinot sūkni, pastāv elektriskās strāvas trieciena risks.

- Pirms traucējumu novēršanas darbu sākšanas atvienojiet ierīci no elektrotīkla.
- Kļūdas, kas radušās elektriskajā iekārtā, lieciet novērst elektriķim.

Problēma	Iespējamais iemesls	Risinājums
Motors nesāk darboties.	Bloķēts darbrats.	Noņemiet neīrumus iesūkšanas zonā. Lai iztīrītu sūkni, atveriet ar piemērotu instrumentu motora korpusa aizmugures daļu.
	Termoslēdzis ir izslēdzies.	Uzgaidiet līdz motora termoslēdzis atkal ieslēdz sūkni. Ievērojiet sūkņējamo šķidrumu maksimālo temperatūru. Pārbaudiet sūkni.
	Tīklā nav sprieguma.	Drošinātāju, strāvas padeve ir jāpārbauda kvalificētam elektriķim.
	Palielinoties ūdens līmenim, neieslēdzas pludiņslēdzis.	Nogādājiet sūkni AL-KO servisa centru.
Sūknis darbojas, bet šķidrumus netiek padots.	Sūknī iekļuvis gaiss.	Atgaisojiet sūkni, to sasverot slīpi.
	Aizsprostoju ms iesūkšanas pusē.	Noņemiet neīrumus iesūkšanas zonā.
	Spiedvads aizvērts.	Atveriet spiedvadu.
	Spiediena caurule saliekta.	Iztaisnojiet spiediena cauruli.

Problēma	Iespējamais iemesls	Risinājums
Pārāk mazs pārsūkņētā ūdens daudzums	Caurules diametrs ir pārāk mazs.	Izmantojiet lielāku spiediena cauruli.
	Aizsprostoju ms iesūkšanas pusē.	Noņemiet nefūrumus iesūkšanas zonā.
	Pārāk liels pārsūkņēšanas augstums.	Ievērojiet maksimālo pārsūkņēšanas augstumu, skatiet tehniskajos datos!

**NORĀDĪJUMS**

Nenovēršamu kļūdu gadījumā vērsieties pie mūsu atbildīgā klientu apkalpošanas dienesta.

11 KLIENTU APKALPOŠANAS DIENESTS/SERVISS

Jautājumu gadījumā par garantiju, remontu vai rezerves daļām sazinieties ar tuvāko AL-KO servisa centru.

Informāciju par tiem meklējiet šādā vietnē:
www.al-ko.com/service-contacts

12 GARANTIJA

Iespējamos materiāla vai ražošanas brāķus iekārtā mēs novērsīsim atbilstoši likumā noteiktajam noilguma termiņam attiecībā uz garantijas prasībām, paturot tiesības izvēlēties remontu vai jaunas preces piegādi. Noilguma termiņš tiek noteikts, vadoties pēc tās valsts spēkā esošās likumdošanas, kurā ierīce tika nopirkta.

Mūsu garantijas pakalpojumi ir spēkā tikai tad, ja: Garantija zaudē savu spēku, ja:

- ievērojat šo lietošanas instrukciju.
- ierīce tiek izmantota atbilstoši mērķim;
- tiek izmantotas oriģinālās rezerves daļas.
- tiek veikti patstāvīgi remontēšanas mēģinājumi;
- tiek veikta patvaļīga pārbūve;
- ierīce netiek lietota atbilstoši paredzētajam mērķim.

Garantija neattiecas uz:

- krāsas bojājumiem, kas radušies normāla nolietojuma rezultātā;
- dilstošajām detaļām, kas rezerves daļu kartē ir atzīmētas ar rāmīti xxxxxx (x).

Garantijas periods sākas no ierīces pirmreizējās pārdošanas pirmās dienas. Noteicošais ir datums uz pirkuma čeka. Lūdzam jūs ar šo garantijas deklarāciju un pirkuma čeku doties pie sava tirdzniecības pārstāvja vai uz tuvāko oficiālo klientu apkalpošanas centru. Šī deklarācija neskar pircēja likumā noteiktās garantijas prasības pret pārdevēju.

13 EK ATBILSTĪBAS DEKLARĀCIJA

Ar šo mēs paziņojam, ka mūsu piegādātā produkta konstrukcija atbilst saskaņoto ES direktīvu prasībām, ES drošības standartiem un produkta specifiskiem standartiem.

Produkts

legremdējamais sūkņis,
elektriskais

Sērijas numurs

G3023025

Ražotājs

AL-KO Geräte GmbH
Ichenhauser Str. 14
D-89359 Kötz

Pilnvarotais pārstāvis par dokumentāciju

Andreas Hedrich
Ichenhauser Str. 14
D-89359 Kötz

Tips

TK 250 ECO
TS 400 ECO

ES direktīvas

2014/30/ES
2014/35/ES
2011/65/ES

Saskaņotie standarti

EN 60335-1:2012
EN 50636-2-41:2012
EN 62233:2008
EN 55014-1:2012
EN 55014-2:2016
EN 61000-3-2:2014
EN 61000-3-3:2014



2017.

Kötz, 01.08.2017.

Wolfgang Hergets (Wolfgang
Hergeth)
Rīkotājdirektors

ПЕРЕВОД ОРИГИНАЛЬНОГО РУКОВОДСТВА ПО ЭКСПЛУАТАЦИИ**Оглавление**

1	Информация о руководстве по эксплуатации	178
1.1	Условные обозначения и сигнальные слова	178
2	Описание продукта	178
2.1	Обзор продукта (1)	178
2.2	Принцип действия	179
2.3	Тепловая защита	179
2.4	Использование по назначению	179
2.5	Случаи неправильного применения	179
3	Указания по технике безопасности	179
3.1	Электрическая безопасность	180
4	Установка	181
4.1	Монтаж напорной линии (1)	181
5	Ввод в эксплуатацию	181
5.1	Безопасность	181
6	Управление	182
6.1	Включение насоса (2)	182
6.2	Отключение насоса	182
6.3	Откачивание до минимального уровня	182
7	Техобслуживание и уход	183
7.1	Очистка насоса	183
8	Хранение	183
9	Утилизация	183
10	Устранение неисправностей	183
11	Сервисное обслуживание	184
12	Гарантия	185
13	Заявление о соответствии ЕС	185

1 ИНФОРМАЦИЯ О РУКОВОДСТВЕ ПО ЭКСПЛУАТАЦИИ

- Немецкая версия содержит оригинальное руководство по эксплуатации. Все остальные языковые версии — это переводы оригинального руководства по эксплуатации.
- Обязательно прочитайте данное руководство по эксплуатации перед вводом в эксплуатацию. Это необходимо для безопасной и безотказной работы.
- Всегда держите это руководство по эксплуатации под рукой, чтобы прочитать его, если вам потребуется информация об устройстве.
- Передавайте устройство другим лицам только вместе с этим руководством по эксплуатации.
- Прочтите и соблюдайте указания по технике безопасности и предупреждения, приведенные в данном руководстве по эксплуатации.

1.1 Основные обозначения и сигнальные слова



ОПАСНОСТЬ!

Указывает на опасную ситуацию, которая, если ее не избежать, приводит к смерти или серьезным травмам.



ПРЕДУПРЕЖДЕНИЕ!

Указывает на потенциально опасную ситуацию, которая, если ее не избежать, может привести к смерти или серьезным травмам.



ОСТОРОЖНО!

Указывает на потенциально опасную ситуацию, которая, если ее не избежать, может привести к травмам легкой и средней тяжести.

ВНИМАНИЕ!

Указывает на ситуацию, которая, если ее не избежать, может привести к имущественному ущербу.



ПРИМЕЧАНИЕ

Специальные указания для облегчения понимания и эксплуатации.

2 ОПИСАНИЕ ПРОДУКТА

В этом руководстве по эксплуатации описаны разные модели насосов. Нужную модель можно идентифицировать по номеру на заводской табличке.

2.1 Обзор продукта (1)

Но-мер	компонента
1	Ручка для переноски
2	Кабель для сетевого подключения
3	Кабель поплавкового выключателя
4	Корпус насоса
5	Комбинированный ниппель
6	Соединительный уголок
7	Щели всасывания
8	Поплавковый выключатель

2.2 Принцип действия

Насос всасывает перекачиваемую жидкость через щели и перемещает ее к выходу насоса. Он включается и выключается поплавковым выключателем.

2.3 Тепловая защита

Насос оснащен защитным термореле, отключающим насос при перегреве. После периода охлаждения продолжительностью 15–20 минут насос автоматически включается.

Используйте насос, только если он полностью погружен.

2.4 Использование по назначению

Насос предназначен для частного использования в доме и саду. Его можно применять только в границах рабочего диапазона, с соблюдением указанных технических характеристик.

Насос пригоден для:

- удаления воды при затоплении
- перекачивания и выкачивания жидкости из резервуаров (например, из плавательных бассейнов)
- забора воды из колодцев и шахт
- удаления воды из водоотводов и поглощающих колодцев.
 - только в случае насоса TS 400 ECO

Насос предназначен исключительно для перекачивания следующих жидкостей:

- осветленная вода, дождевая вода
- содержащая хлор вода (например, из бассейнов)
- техническая вода.
- грязная вода с долей взвешенных веществ не более 5 % и диаметром частиц не более 30 мм.
 - только в случае насоса TS 400 ECO

Другое или выходящее за рамки данного использование считается использованием не по назначению.

2.5 Случаи неправильного применения

Насос нельзя эксплуатировать в непрерывном режиме. Он не предназначен для перекачивания:

- питьевой воды;
- соленой воды;
- пищевых продуктов;
- агрессивных сред, химикатов;

- едких, горючих, взрывоопасных или выделяющих газ жидкостей;
- жидкостей, имеющих температуру выше 35 °C
- содержащей песок воды и жидкостей с абразивными свойствами.
 - Только в случае насоса TK 250 ECO

3 УКАЗАНИЯ ПО ТЕХНИКЕ БЕЗОПАСНОСТИ



ПРЕДУПРЕЖДЕНИЕ!

Опасность травмирования

Неисправность или бездействие предохранительных и защитных устройств могут стать причиной травм.

- Неисправные предохранительные и защитные устройства подлежат ремонту.
- Никогда не выводите из строя предохранительные и защитные устройства.

- Не поднимайте и не подвешивайте насос за электрический кабель, не тяните за него при перемещении.
- Запрещается самовольно вносить изменения в насос и переоборудовать его.

- Насос и удлинительный кабель должны использоваться только в технически безупречном состоянии. Запрещается использовать поврежденные насосы.
- Данный насос не предназначен для использования детьми в возрасте до 8 лет и лицами с ограниченными возможностями сенсорной системы или ограниченными интеллектуальными возможностями, а также лицами с недостаточным опытом и знаниями, кроме случаев, если они находятся под наблюдением лица, ответственного за их безопасность, или прошли инструктаж по эксплуатации насоса. Детям запрещается играть с насосом. Детям запрещается очищать и выполнять обслуживание без присмотра.
- Лица с очень сильными и сложными ограничениями также должны быть ознакомлены с описанными здесь инструкциями.
- Держите насос на безопасном расстоянии от животных или выключите его в случае приближения животных.

3.1 Электрическая безопасность



ОПАСНОСТЬ!

Опасность при прикосновении к частям, находящимся под напряжением!

Неисправность насоса или удлинительного кабеля может привести к серьезным травмам!

- Немедленно отсоедините штекер от электрической сети.
 - Подключайте устройство через устройство защитного отключения, срабатывающее при номинальном токе утечки < 30 мА.
- Когда в бассейне или садовом пруду находятся люди, насос не должен работать.
 - Напряжение в сети дома должно соответствовать напряжению, указанному в технических характеристиках; не подключайте устройство к источнику с другим напряжением.

- Насос можно использовать только в электрической системе, отвечающей DIN/VDE 0100, часть 737, 738 и 702. Для обеспечения защиты нужно установить линейный защитный автомат 10 А, а также устройство защитного отключения, срабатывающее при номинальном токе утечки 10/30 мА.
- Используйте только удлинители, рассчитанные на использование вне помещений — минимальное сечение 1,5 мм². Всегда полностью разматывайте кабельные катушки.
- Запрещается использовать поврежденные или ломкие удлинительные кабели.
 - Перед каждым пуском проверяйте состояние удлинительного кабеля.

4 УСТАНОВКА

4.1 Монтаж напорной линии (1)

1. Прикрутите соединительный уголок (6) к выходу насоса.
2. Прикрутите комбинированный ниппель (5) к соединительному уголку.
3. Закрепите шланг на комбинированном ниппеле.



ПРИМЕЧАНИЕ

Комбинированный ниппель можно обрезать в соответствии с диаметром выбранного шланга. Используйте максимально возможный диаметр шланга.

5 ВВОД В ЭКСПЛУАТАЦИЮ

5.1 Безопасность

ВНИМАНИЕ!

Опасность затопления!

В случае неправильной работы насоса вода может протекать и вызвать последующее повреждение в результате затопления.

- С помощью соответствующих мер необходимо позаботиться о том, чтобы в случае неисправности насоса не произошло затопления.
- Используйте насос висит в висящем на тросе положении или следите за его надежной устойчивостью.
- Используйте насос, только если он полностью погружен.
- Соблюдайте достаточное расстояние до дна
- Ни в коем случае не допускайте работы насоса при закрытой напорной линии.

- При работе в шахте обеспечьте достаточное свободное пространство.
- Шахты всегда необходимо закрывать устойчивыми щитами с нескользящей поверхностью.

6 УПРАВЛЕНИЕ

6.1 Включение насоса (2)

ВНИМАНИЕ!

Опасность повреждения оборудования!

Насос не должен всасывать твердые частицы. Песок и другие абразивные вещества, содержащиеся в перекачиваемой жидкости, разрушают насос.

- Следите за тем, чтобы в перекачиваемую жидкость не попали твердые частицы.

4. Кабель поплавкового выключателя крепится к корпусу насоса. Рекомендуемая длина кабеля поплавкового выключателя ок. 120 мм.
5. Медленно погрузите погружной насос в перекачиваемую жидкость. При этом держите насос слегка наклонно, чтобы из него мог выйти воздух.
6. Вставьте разъем питания в розетку.
 - Погружной насос автоматически включается с помощью поплавкового выключателя при достижении определенного уровня воды, а при снижении уровня автоматически выключается.

6.2 Отключение насоса

1. Выньте штекер из розетки.

6.3 Откачивание до минимального уровня

ВНИМАНИЕ!

Опасность повреждения оборудования!

В случае откачки есть опасность запуска насоса всухую и повреждения оборудования из-за этого.

- Постоянно контролируйте насос при откачивании до минимального уровня, не допускайте сухого хода насоса.
- Выключите насос при достижении минимального уровня жидкости, вынув сетевой штекер из розетки.

ПРИМЕЧАНИЕ

i При работе на илистом, песчаном или каменистом дне используйте подходящую платформу для установки насоса.

1. Полностью размотайте сетевой кабель.
2. Убедитесь в том, что электрические штекерные соединения находятся в защищенной от затопления зоне.
3. Измените места крепления и отдельно установите точки срабатывания поплавкового выключателя (8).

При откачивании до минимального уровня управление поплавковым выключателем осуществляется вручную:

1. Выньте штекер из розетки.
2. Поверните поплавковый выключатель вверх и зафиксируйте.
3. Вставьте разъем питания в розетку. Насос включится и начнет перекачивать жидкость.



ПРИМЕЧАНИЕ

Если уровень воды ниже минимального, насос начнет втягивать воздух. В этом случае из насоса нужно выпустить воздух при увеличении уровня жидкости и перед повторным запуском.

7 ТЕХОБСЛУЖИВАНИЕ И УХОД

7.1 Очистка насоса



ПРИМЕЧАНИЕ

После перекачивания содержащей хлор воды из бассейна или жидкостей, оставляющих налет, насос необходимо промывать чистой водой.

1. При необходимости прочистите всасывающие щели основания чистой водой.



8 ХРАНЕНИЕ



ПРИМЕЧАНИЕ

При угрозе замерзания систему нужно полностью опорожнить, и разместить насос в защищенном от мороза месте.

9 УТИЛИЗАЦИЯ

-  Электрическое и электронное оборудование не относится к бытовому мусору.
-  Его необходимо собирать и утилизировать отдельно!

Упаковка, устройство и принадлежности изготовлены из пригодных для переработки материалов и подлежат соответствующей утилизации.

10 УСТРАНЕНИЕ НЕИСПРАВНОСТЕЙ



ОПАСНОСТЬ!

Опасность поражения электрическим током!

При работе с насосом есть опасность получения электрического удара.

- Перед любыми работами по устранению неисправностей выньте из розетки сетевой кабель.
- Неисправности электросистемы должны устранять профессиональные электрики.

Неисправность	Возможная причина	Способ устранения
Двигатель не работает.	Заблокировано рабочее колесо.	Удалите загрязнение на участке всасывания. Через отверстие сзади на корпусе двигателя очистите его с помощью подходящего инструмента.
	Термореле отключило двигатель.	Подождите, пока термореле снова не включит насос. Следите за максимальной допустимой температурой перекачиваемой жидкости. Проверку насоса поручайте специалистам.
	Нет сетевого напряжения.	Проверьте предохранитель, поручите электрику проверить линию электроснабжения.
	Поплавковый выключатель не переключает при увеличении уровня жидкости.	Отправьте насос в сервисный центр AL-KO.

Неисправность	Возможная причина	Способ устранения
Насос работает, но не перекачивает жидкость.	Воздух в корпусе насоса.	Выпустите из насоса воздух, приведя его в наклонное положение.
	Засор со стороны всасывания.	Удалите загрязнение на участке всасывания.
	Закрыта напорная линия.	Откройте напорную линию.
	Перегнулся напорный шланг.	Выпрямите напорный шланг.
Недостаточный перекачиваемый объем	Недостаточный диаметр шланга.	Используйте напорный шланг большего диаметра.
	Засор со стороны всасывания.	Удалите загрязнение на участке всасывания.
	Слишком большая высота подачи.	Соблюдайте максимальную высоту подачи, см. технические характеристики!

i ПРИМЕЧАНИЕ
 Если неисправность не удается устранить, обращайтесь в нашу сервисную службу.

11 СЕРВИСНОЕ ОБСЛУЖИВАНИЕ

Если у вас есть вопросы относительно гарантии, ремонта или запасных частей, обратитесь в ближайший сервисный центр AL-KO.

Адрес можно найти в Интернете по следующему адресу:

www.al-ko.com/service-contacts

12 ГАРАНТИЯ

Мы устраняем возможные дефекты материалов или производства в течение срока давности, установленного законом в отношении рекламаций по качеству, путем ремонта или замены изделия. Срок давности определяется законодательством страны, в которой было приобретено устройство.

Наше гарантийное обязательство действительно только при: Гарантия аннулируется при:

- Соблюдайте данное руководство по эксплуатации
- надлежащем обращении;
- использовании оригинальных запасных частей.
- самостоятельных попытках ремонта;
- самостоятельных технических изменениях;
- использовании не по назначению.

Гарантия не распространяется на:

- повреждения лакокрасочного покрытия, вызванные нормальным износом;
- изнашивающиеся части, обозначенные в ведомости запасных частей рамкой xxxxxx (x).

Гарантийный срок начинается после покупки первым конечным пользователем. Определяющим фактором служит дата на документе, подтверждающем покупку. Обращайтесь с настоящим сертификатом и документом, подтверждающим покупку, к своему дилеру или в ближайший авторизованный сервисный центр. Настоящий сертификат не касается гарантируемых законом прав на претензии покупателя к продавцу.

13 ЗАЯВЛЕНИЕ О СООТВЕТСТВИИ ЕС

Настоящим заявляем, что данный продукт в реализуемой на рынке форме соответствует требованиям гармонизированных директив ЕС, стандартов безопасности ЕС и специальных стандартов, распространяющихся на данный продукт.

Продукт Погружной насос, электрический	Производитель AL-KO Geräte GmbH Ichenhauser Str. 14 D-89359 Kötz	Лицо, ответственное за составление документа Andreas Hedrich Ichenhauser Str. 14 D-89359 Kötz
Серийный номер G3023025		
Тип TK 250 ECO TS 400 ECO	Директивы ЕС 2014/30/EC 2014/35/EC 2011/65/EC	Гармонизированные стандарты EN 60335-1:2012 EN 50636-2-41:2012 EN 62233:2008 EN 55014-1:2012 EN 55014-2:2016 EN 61000-3-2:2014 EN 61000-3-3:2014



Kötz, 01.08.2017 г.

Wolfgang Hergeth
Управляющий директор

ПЕРЕКЛАД ОРИГІНАЛУ ПОСІБНИКА З ЕКСПЛУАТАЦІЇ**Зміст**

1	Інформація про посібник із експлуатації	187
1.1	Умовні позначення та сигнальні слова	187
2	Опис пристрою	187
2.1	Візуальний опис пристрою (1).....	187
2.2	Функціонування.....	187
2.3	Тепловий захист	188
2.4	Використання за призначенням.....	188
2.5	Можливе неправильне використання	188
3	Правила техніки безпеки	188
3.1	Електрична безпека.....	189
4	Складання.....	190
4.1	Складання напірного трубопроводу (1)	190
5	Введення в експлуатацію	191
5.1	Безпека	191
6	Експлуатація.....	191
6.1	Увімкнення насоса (2)	191
6.2	Вимкнення насоса	192
6.3	Висмокування до залишкового рівня води.....	192
7	Технічне обслуговування та догляд	192
7.1	Чищення насоса.....	192
8	Зберігання.....	192
9	Утилізація.....	192
10	Усунення несправностей.....	193
11	Сервісне обслуговування	194
12	Гарантія.....	195
13	Декларація про відповідність стандартам ЄС	195

1 ІНФОРМАЦІЯ ПРО ПОСІБНИК ІЗ ЕКСПЛУАТАЦІЇ

- Німецька версія містить оригінальний посібник із експлуатації. Всі інші мовні версії — це переклади оригінального посібника з експлуатації.
- Обов'язково прочитайте цей посібник із експлуатації перед введенням в експлуатацію. Це є необхідною умовою безпечної та безвідмовної роботи.
- Завжди тримайте цей посібник із експлуатації під рукою, щоб прочитати його, якщо вам знадобиться інформація про пристрій.
- Передавайте пристрій іншим особам тільки разом з цим посібником із експлуатації.
- Прочитайте та дотримуйтеся вказівок з техніки безпеки та попереджень, що містяться в цьому посібнику з експлуатації.

1.1 Умовні позначення та сигнальні слова



НЕБЕЗПЕКА!

Вказує на небезпечну ситуацію, яка, якщо її не уникнути, призводить до смерті або серйозних травм.



ПОПЕРЕДЖЕННЯ!

Вказує на потенційно небезпечну ситуацію, яка, якщо її не уникнути, може призвести до смерті або серйозних травм.



ОБЕРЕЖНО!

Вказує на потенційно небезпечну ситуацію, яка, якщо її не уникнути, може призвести до травми легкої та середньої тяжкості.

УВАГА!

Вказує на ситуацію, яка, якщо її не уникнути, може призвести до майнового збитку.



ПРИМІТКА

Спеціальні вказівки для кращого розуміння та полегшення роботи.

2 ОПИС ПРИСТРОЮ

У цьому посібнику з експлуатації описано різні моделі насосів із бензиновим двигуном. Визначте модель за фірмовою табличкою.

2.1 Візуальний опис пристрою (1)

Ном ер	компонента
1	Ручка
2	З'єднувальний кабель
3	Кабель поплавцевого вимикача
4	Корпус насоса
5	Комбінований ніпель
6	Кут для підключення
7	Усмоктувальний отвір
8	Поплавцевий вимикач

2.2 Функціонування

Насос усмоктує воду через усмоктувальний отвір та подає її до виходу з насоса. Насос вмикається та вимикається за допомогою поплавцевого вимикача.

2.3 Тепловий захист

Насос оснащено термічним вимикачем, який вимикає двигун у разі перегрівання. Після фази охолодження протягом прибіл. 15 – 20 хвилин насос знову самостійно вмикається.

Експлуатуйте насос лише в тому випадку, коли він повністю занурений.

2.4 Використання за призначенням

Насос призначений для приватного використання в будинку та саду. Його можна експлуатувати тільки за призначенням згідно з технічними даними.

Насос призначений для:

- осушування в разі затоплення;
- заповнювання та висмокування води з ємностей (наприклад, басейни для плавання);
- забору води з криниць та шахт;
- осушування дренажів та поглинальних колодязів.
 - тільки в разі насоса TS 400 ECO

Насос призначений тільки для подавання таких рідин:

- чиста вода, дощова вода;
- хлорована вода (вода в басейні для плавання);
- технічна вода.
- брудна вода із вмістом завислих речовин макс. 5 % та розміром часточок макс. 30 мм у діаметрі.
 - тільки в разі насоса TS 400 ECO

Будь-яке інше використання вважається використанням не за призначенням.

2.5 Можливе неправильне використання

Насос заборонено використовувати в режимі постійної роботи. Він не призначений для подавання таких речовин:

- питна вода;
- солоня вода;
- продукти харчування;
- агресивні середовища, хімікати;
- їдкі, горючі, вибухові або газоподібні рідини;
- рідини з температурою понад 35°C;
- вода з піском і чистильні рідини.
 - тільки в разі насоса TK 250 ECO

3 ПРАВИЛА ТЕХНІКИ БЕЗПЕКИ



ПОПЕРЕДЖЕННЯ!

Небезпека травмування

Несправність або відсутність запобіжних та захисних пристроїв можуть призвести до серйозних травм.

- Несправні запобіжні та захисні елементи слід відремонтувати.
- У жодному разі не виводьте з ладу запобіжні та захисні пристрої.

- Ніколи не підіймайте насос вище з'єднувального кабелю, не транспортуйте та не закріплюйте його.
- Самовільні модифікації або перебудови насоса заборонено.
- Використовуйте насос та подовжувальний кабель лише у бездоганному технічному стані. Пошкоджені насоси заборонено експлуатувати.

- Цей насос не призначений для використання дітьми у віці до 8 років та особами з обмеженими фізичними відчуттями чи розумовими здібностями, а також без належного досвіду та знань, крім випадків, якщо вони знаходяться під наглядом особи, відповідальної за їхню безпеку, або пройшли інструктаж з експлуатації насоса. Дітям заборонено бавитися з насосом. Дітям заборонено очищати і виконувати обслуговування без нагляду.
- Особи з дуже сильними і складними обмеженнями також повинні бути ознайомлені з описаними тут інструкціями.
- Тримайте насос на безпечній відстані від тварин або вимкніть його в разі наближення тварин.

3.1 Електрична безпека



НЕБЕЗПЕКА!

Небезпека під час дотику до струмопровідних деталей!

Несправність насоса або подовжувального кабелю може призвести до серйозних травм!

- Негайно від'єднайте штекер від електричної мережі.
 - Підключайте пристрій через автоматичний запобіжний вимикач із номінальним струмом пошкодження < 30 мА.
- Коли в басейні або садовому ставку знаходяться люди, насос не має працювати.
 - Домашня мережева напруга повинна збігатися з даними для мережевої напруги в технічній документації. Не використовуйте будь-яку іншу напругу живлення.

- Насос дозволено використовувати тільки на електричних пристосуваннях згідно з DIN/VDE 0100, частина 737, 738 та 702. Для захисту запобіжником треба встановити лінійний захисний автомат 10 А і автомат захисного вимикання струму пошкодження з номінальним струмом пошкодження 10/30 мА.
- Використовуйте тільки подовжувальні кабелі, що призначені для використання на відкритому повітрі, з мінімальним поперечним перетином 1,5 мм². Кабельні барабани повинні бути повністю розмотані.
- Забороняється використовувати пошкоджені та зношені подовжувальні кабелі.
 - Перед кожним введенням в експлуатацію перевіряйте стан подовжувальних кабелів.

4 СКЛАДАННЯ

4.1 Складання напірного трубопроводу (1)

1. Прикрутіть з'єднувальний кут (6) до виходу насоса.
2. Прикрутіть комбінований ніпель (5) до з'єднувального кута.
3. Закріпіть шланг на комбінованому ніпелі.



ПРИМІТКА

Комбінований ніпель можна обрізати відповідно до вибраного патрубку для підключення шланга. Використовуйте шланг максимально можливого діаметру.

5 ВВЕДЕННЯ В ЕКСПЛУАТАЦІЮ

5.1 Безпека

УВАГА!

Небезпека затоплення!

У разі неправильної роботи насоса вода може протікати і викликати подальше пошкодження в результаті затоплення.

- За допомогою відповідних заходів необхідно усунути появу повторних пошкоджень, що виникають у насосі через затоплення відсіків.
- За допомогою відповідних заходів необхідно подбати про те, щоб в разі несправності насоса не відбулося затоплення.
- Експлуатуйте насос лише в тому випадку, коли він повністю занурений.
- Слідкуйте за достатньою відстанню насоса до ґрунту
- Насос ніколи не повинен працювати із закритим напірним трубопроводом.

- У разі експлуатації в шахтах завжди звертайте увагу на відповідні розміри.
- Завжди накривайте шахти, щоб на них можна було безпечно наступати зверху.

6 ЕКСПЛУАТАЦІЯ

6.1 Увімкнення насоса (2)

УВАГА!

Небезпека пошкодження обладнання!

Насос не повинен усмоктувати тверді частки. Пісок та інші речовини з абразивними властивостями у рідині, яка подається, псують насос.

- Стежте за тим, щоб в рідину не потрапили тверді частинки.



ПРИМІТКА

У разі встановлення насоса на глиняний, піщаний або кам'янистий ґрунт використовуйте відповідну пластину для надійного встановлення насоса.

1. Повністю розмотайте мережевий кабель.
2. Переконайтеся в тому, що електричні штекерні з'єднання розміщені в області, безпечній від затоплень.
3. Змініть місця кріплення і окремо встановіть точки спрацьовування поплавцевого вимикача (8).
4. Прикріпіть кабель поплавцевого вимикача до корпусу насоса. Рекомендована довжина кабелю поплавцевого вимикача при бл. 120 мм.

5. Повільно занурте заглибний насос в рідину. Тримайте заглибний насос під невеликим нахилом, щоб мати змогу видалити повітря, що може потрапити в насос.
6. Вставте роз'єм живлення в розетку.
 - Заглибний насос автоматично вмикається завдяки поплавцевому вимикачу в разі досягнення певного рівня води та вмикається в разі падіння рівня води до висоти вимикання.

6.2 Вимкнення насоса

1. Витягнути мережевий штекер із розетки.

6.3 Висмокування до залишкового рівня води

УВАГА!

Небезпека пошкодження обладнання!

У разі відкачування є небезпека запуску насоса насухо та пошкодження обладнання через це.

- Постійно слідкуйте за насосом під час висмокування до залишкового рівня води та не допускайте роботи насоса насухо.
- У разі досягнення залишкового рівня води вимкніть насос, витягнувши мережевий штекер.

Для висмокування до залишкового рівня води потрібно вручну привести в дію поплавцевий вимикач.

1. Витягнути мережевий штекер із розетки.
2. Поверніть поплавцевий вимикач вгору і зафіксуйте.
3. Вставте роз'єм живлення в розетку. Насос вмикається та починає подавати воду.



ПРИМІТКА

Якщо рівень води нижче залишкового рівня води, насос усмоктує повітря. У цьому випадку в разі зростання рівня води та перед наступною експлуатацією треба видалити повітря з насоса.

7 ТЕХНІЧНЕ ОБСЛУГОВУВАННЯ ТА ДОГЛЯД

7.1 Чищення насоса



ПРИМІТКА

Після подавання хлорованої води до плавального басейну чи рідин, що залишають після себе осад, слід промити насос чистою водою.

1. За потреби здійснюйте чищення усмоктувального отвору на опорі.

8 ЗБЕРІГАННЯ



ПРИМІТКА

При ймовірності замороження необхідно повністю злити воду та передислокувати насос в місце захищене від надмірно низької температури.

9 УТИЛІЗАЦІЯ



Електронні та електричні пристрої не належать до звичайних побутових відходів. Їх слід збирати та викидати окремо.

Упаковка, прилад і приладдя виготовлені з придатних для переробки матеріалів і підлягають відповідній утилізації.

10 УСУНЕННЯ НЕСПРАВНОСТЕЙ

**НЕБЕЗПЕКА!****Небезпека ураження електричним струмом!**

Перед будь-якими роботами з усунення несправностей виймайте з розетки мережевий кабель.

- Перед здійсненням будь-яких робіт з усунення неполадок завжди витягуйте штекер із мережі живлення.
- Неполадки в електричних приладах має усувати кваліфікованих електрик.

Несправність	Можлива причина	Усунення несправностей
Двигун не працює.	Робоче колесо заблоковано.	Видалити бруд у зоні всмоктування. Здійснити чищення через отвір за корпусом двигуна за допомогою відповідного інструмента.
	Термовимикач вимкнувся.	Зачекайте, доки термовимикач знову ввімкне насос. Слідкуйте за максимальною температурою подаваного середовища. Потрібно перевірити насос.
	Мережева напруга відсутня.	Кваліфікованих електрик має перевірити датчики та електроживлення.
	Поплавцевий вимикач не вмикається під час підвищення рівня води.	Надішліть насос до сервісного центру AL-KO.

Несправність	Можлива причина	Усунення несправностей
Насос працює, але не подає рідину.	Повітря в корпусі насоса.	Видалити повітря, нахиливши насос.
	Закупорка під час усмоктування.	Видалити бруд у зоні всмоктування.
	Напірний трубопровід закритий.	Відкрити напірний трубопровід.
	Напірний шланг зігнутий.	Розправити напірний шланг.
Об'єм подаваної рідини надто малий	Діаметр шланга надто малий.	Використовуйте напірний шланг із більшим діаметром.
	Закупорка під час усмоктування.	Видалити бруд у зоні всмоктування.
	Висота подавання надто велика.	Зважайте на висоту подавання, див. технічні характеристики !

**ПРИМІТКА**

У разі виникнення неполадок, які ви не можете усунути самостійно, зверніться до нашого сервісного центру.

11 СЕРВІСНЕ ОБСЛУГОВУВАННЯ

Якщо у вас є питання щодо гарантії, ремонту або запасних частин, зверніться в найближчий сервісний центр AL-KO.

Адресу можна знайти в Інтернеті за посиланням:

www.al-ko.com/service-contacts

12 ГАРАНТІЯ

До закінчення строку давності рекламаций, установленого за законом, виробник усуває можливі дефекти матеріалу чи виробничий брак шляхом ремонту або заміни (на свій вибір). Строк давності визначається законодавством країни, у якій прилад було куплено.

Гарантія зберігається лише за таких умов:

- Дотримуйтеся цього посібника з експлуатації
- Використання приладу за призначенням
- Використання оригінальних запчастин

Гарантія анулюється за таких умов:

- Самовільний ремонт
- Самовільна зміна технічних характеристик
- Використання не за призначенням

Гарантія не поширюється на:

- Пошкодження лакофарбового покриття, спричинене звичайним зношуванням
- частини, що зношуються, позначені у відомості запасних частин рамкою: xxxxxx (X)

Відлік гарантійного терміну розпочинається з дати придбання виробу першим кінцевим споживачем. Дата придбання вказана в чеку. У разі виникнення гарантійного випадку зверніться з цією заявою та оригіналом квитанції, що підтверджує покупку, до свого дилера або в найближчу авторизовану сервісну службу. Це гарантійне зобов'язання не змінює встановлені законом претензії покупця до продавця.

13 ДЕКЛАРАЦІЯ ПРО ВІДПОВІДНІСТЬ СТАНДАРТАМ ЄС

Ми заявляємо, що цей виріб у формі, в якій він представлений на ринку, відповідає вимогам гармонізованих директив ЄС, стандартів безпеки ЄС і застосовних до нього стандартів.

Виріб

Заглибний насос,
електричний

Серійний номер
G3023025

Виробник

AL-KO Geräte GmbH
Ichenhauser Str. 14
D-89359 Kötz

**Уповноважена особа, що
склала документацію**

Andreas Hedrich
Ichenhauser Str. 14
D-89359 Kötz

Тип

TK 250 ECO
TS 400 ECO

Директиви ЄС

2014/30/ЄС
2014/35/ЄС
2011/65/ЄС

Гармонізовані стандарти

EN 60335-1:2012
EN 50636-2-41:2012
EN 62233:2008
EN 55014-1:2012
EN 55014-2:2016
EN 61000-3-2:2014
EN 61000-3-3:2014



2017

Kötz, 01.08.2017

Wolfgang Hergeth
Керуючий директор

