

PROFI CARE®

Bedienungsanleitung / Garantie

Gebbruksaanwyzing • Mode d'emploi • Manual de instrucciones • Istruzioni per l'uso
Instruction Manual • Instrukcja obsługi / Gwarancja • Használati utasítás
Руководство по эксплуатации • دليل التعليمات



Luftreiniger PC-LR 3083

Luchtreiniger • Purificateur d'air • Purificador de aire
Purificatore d'aria • Air Purifier • Oczyszczacz powietrza
Légítisztító • Очиститель воздуха • جهاز تنقية الهواء



Bedienungsanleitung.....Seite	4	DEUTSCH
Gebruiksaanwijzing..... Pagina	13	NEDERLANDS
Mode d'emploi..... Page	21	FRANÇAIS
Manual de instrucciones Página	29	ESPAÑOL
Istruzioni per l'uso..... Pagina	37	ITALIANO
Instruction Manual..... Page	45	ENGLISH
Instrukcja obsługi.....Strona	52	JEZYK POLSKI
Használati utasítás Oldal	60	MAGYARUL
Руководство по эксплуатации стр.	68	РУССКИЙ
82 صفحة دليل التعليمات		العربية

Übersicht der Bedienelemente

Overzicht van de bedieningselementen • Liste des différents éléments de commande
Indicación de los elementos de manejo • Elementi di comando • Overview of the Components
Przegląd elementów obsługi • A kezelőelemek áttekintése
Обзор деталей прибора • نظرة عامة على المكونات

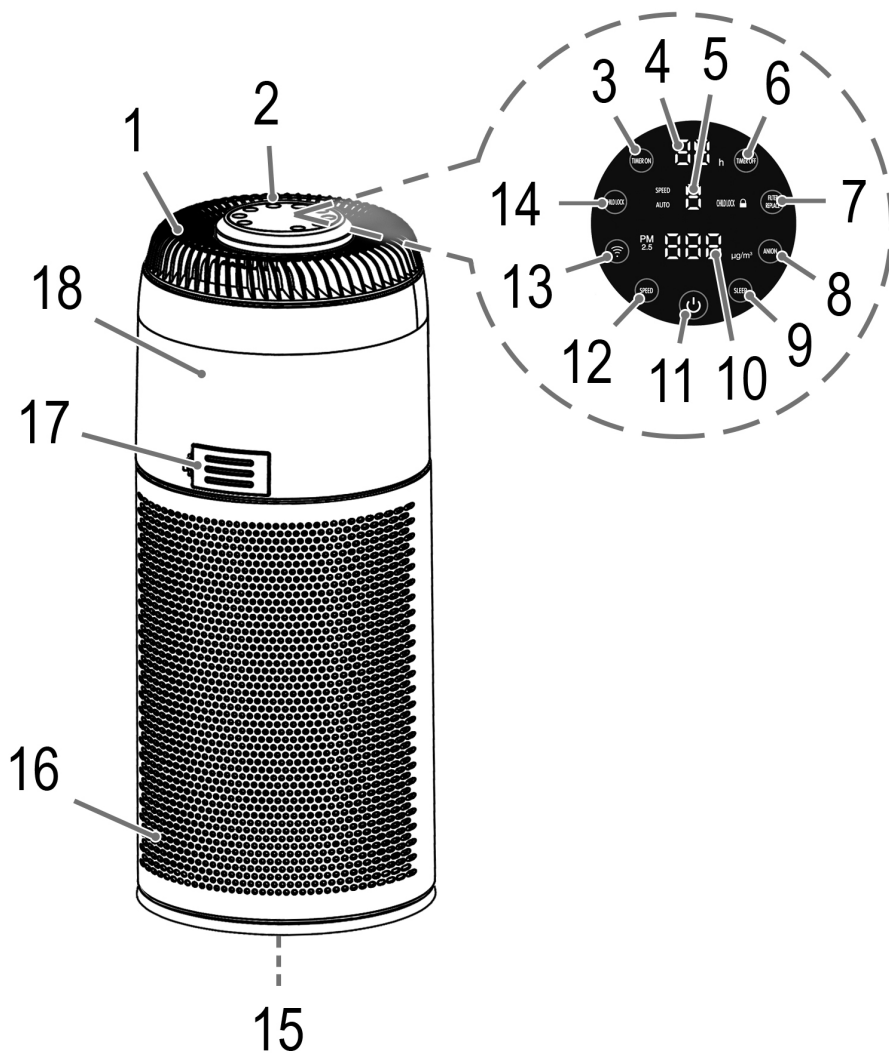

Bedienungsanleitung

Vielen Dank, dass Sie sich für unser Produkt entschieden haben. Wir wünschen Ihnen viel Freude mit dem Gerät.

Symbole in dieser Bedienungsanleitung

Wichtige Hinweise für Ihre Sicherheit sind besonders gekennzeichnet. Beachten Sie diese Hinweise unbedingt, um Unfälle und Schäden am Gerät zu vermeiden:

WARNUNG:

Warnt vor Gefahren für Ihre Gesundheit und zeigt mögliche Verletzungsrisiken auf.

ACHTUNG:

Weist auf mögliche Gefährdungen für das Gerät oder andere Gegenstände hin.

HINWEIS:

Hebt Tipps und Informationen für Sie hervor.

Inhalt

Übersicht der Bedienelemente.....	3
Allgemeine Hinweise	4
Spezielle Sicherheitshinweise für dieses Gerät.....	5
Umgang mit Batterien	6
Auspacken des Gerätes.....	6
Übersicht der Bedienelemente / Lieferumfang	7
Fernbedienung	7
Anwendungshinweise.....	7
Standort.....	7
Filtereinsatz.....	7
Elektrischer Anschluss	7
Bedientasten	7
APD-Sensor	8
Informationen zur App „Smart Life - Smart Living“.....	8
Informationen zur Bedienung mit der App	8
Systemanforderung für die Verwendung der App	8
Inbetriebnahme mit der App.....	8
WLAN Verbindung trennen.....	8
Bedienung.....	8
Gerät ein-/ ausschalten.....	8
Leistungsstufe wählen	9
Schlafmodus / Energiesparmodus.....	9
Zeitverzögertes Einschalten.....	9
Zeitverzögertes Ausschalten.....	9
Kindersicherung	9
Ionisierungsfunktion	9
Reinigung / Wartung.....	9
Filtereinsatz reinigen / Filtereinsatz tauschen	9
Ersatz-Filter	10
Sensor reinigen.....	10

Störungsbehebung.....	10
Technische Daten	10
Hinweis zur Richtlinienkonformität	11
Garantie.....	11
Garantiebedingungen	11
Garantieabwicklung	11
Entsorgung.....	12
Batterieentsorgung.....	12
Bedeutung des Symbols „Mülltonne“.....	12

Allgemeine Hinweise

Lesen Sie vor Inbetriebnahme dieses Gerätes die Bedienungsanleitung sehr sorgfältig durch und bewahren Sie diese inkl. Garantieschein, Kassenbon und nach Möglichkeit den Karton mit Innenverpackung gut auf. Falls Sie das Gerät an Dritte weitergeben, geben Sie auch die Bedienungsanleitung mit.

- Benutzen Sie das Gerät ausschließlich für den privaten und den dafür vorgesehenen Zweck. Dieses Gerät ist nicht für den gewerblichen Gebrauch bestimmt.
- Das Netzteil ist nur zur Benutzung in trockenen Räumen geeignet.
- Überprüfen Sie, ob Ausgangsstrom, -spannung und die Polarität des Netzteils mit den Angaben auf dem angeschlossenen Gerät übereinstimmen!
- Berühren Sie das angeschlossene Netzteil nicht mit feuchten Händen!
- Zur Reinigung trennen Sie das Gerät ggf. vom Netzteil.
- Achten Sie darauf, dass das Kabel des Netzteils nicht geknickt, eingeklemmt, überfahren wird oder mit Hitzequellen in Berührung kommt.
- Benutzen Sie kein beschädigtes Netzteil.
- Reparieren Sie das Gerät nicht selbst, sondern suchen Sie einen autorisierten Fachmann auf.
- Das Gerät und das Netzkabel müssen regelmäßig auf Zeichen von Beschädigungen untersucht werden. Wird eine Beschädigung festgestellt, darf das Gerät nicht mehr benutzt werden.
- Verwenden Sie nur Original-Zubehör.
- Zur Sicherheit Ihrer Kinder lassen Sie keine Verpackungsteile (Plastikbeutel, Karton, Styropor, etc.) erreichbar liegen.

WARNUNG:

Lassen Sie kleine Kinder nicht mit Folie spielen. Es besteht Erstickungsgefahr!

Spezielle Sicherheitshinweise für dieses Gerät

- Betreiben Sie das Gerät nur mit eingesetztem Filtereinsatz und geschlossener Abdeckung.
- Decken Sie das Gerät nicht ab. Achten Sie auf einen ausreichenden Ventilationsabstand am Luftein- und Luftauslass.
- Stellen Sie das Gerät nicht direkt neben Öfen oder anderen Hitzequellen.
- Stecken Sie keine Gegenstände in die Öffnungen des Gerätes.
- Legen Sie keine brennenden Gegenstände, wie Kerzen, Zigaretten oder Ähnliches auf das Gerät. Es besteht die Gefahr einer Beschädigung oder gar eines Brandes.
- Betreiben Sie das Gerät nicht in Räumen mit hoher Luftfeuchtigkeit, wie Badezimmer, Duschen oder Schwimmbädern. Die Feuchtigkeit könnte sich im Gerät sammeln und zu einem elektrischem Schlag führen.
- Betreiben Sie das Gerät nie in Räumen in denen sich explosive Gase bilden können. So besteht durch die Lösungsmittel in Farben und Klebern oder durch auslaufendes Benzin Explosionsgefahr.
- Verwenden Sie im Raum keine Sprays. Träufeln Sie kein Duftöl auf die Filter des Filtereinsatzes.
- Betreiben Sie das Gerät nur in Räumen mit einer Temperatur zwischen 0 °C und 40 °C.
- Wenn eine Netzanschlussleitung dieses Gerätes beschädigt wird, muss sie durch eine besondere Anschlussleitung ersetzt werden, die vom Hersteller oder seinem Kundendienst erhältlich ist.
- Dieses Gerät kann von Kindern ab 8 Jahren und darüber sowie von Personen mit verringerten physischen, sensorischen oder mentalen Fähigkeiten oder Mangel an Erfahrung und Wissen be-

nutzt werden, wenn sie beaufsichtigt werden oder bezüglich des sicheren Gebrauchs des Gerätes unterwiesen wurden und die daraus resultierenden Gefahren verstehen.

- Kinder dürfen nicht mit dem Gerät spielen.
- Reinigung und Benutzer-Wartung dürfen nicht von Kindern ohne Beaufsichtigung durchgeführt werden.
- Das Gerät ist für den Betrieb mit Sicherheitskleinspannung ausgelegt. Es darf nur an die auf dem Typenschild aufgedruckte Versorgungsspannung angeschlossen werden.
- Benutzen Sie kein anderes als das im Lieferumfang enthaltene Netzteil.

ACHTUNG:

Dieses Gerät ist nicht dazu bestimmt, bei der Reinigung in Wasser eingetaucht zu werden. Beachten Sie die Anweisungen, die wir Ihnen im Kapitel „Reinigung / Wartung“ dazu geben.

Umgang mit Batterien

WARNUNG:

- Setzen Sie Batterien keiner hohen Wärme, wie z. B. Sonnenschein, Feuer oder ähnlichem aus. Es besteht **Explosionsgefahr!**
- Halten Sie Batterien von Kindern fern. Sie sind kein Spielzeug.
- Öffnen Sie Batterien nicht gewaltsam.
- Vermeiden Sie den Kontakt zu metallischen Gegenständen (Ringe, Nägel, Schrauben usw.). Es besteht **Kurzschlussgefahr!**
- Durch einen Kurzschluss können sich Batterien stark erhitzen oder evtl. sogar entzünden. Verbrennungen können die Folge sein.
- Zu Ihrer Sicherheit sollten die Batteriepole beim Transport mit Klebestreifen überdeckt werden.
- Falls eine Batterie ausläuft, die Flüssigkeit nicht in die Augen oder Schleimhäute reiben. Bei Berührung die Hände waschen, die Augen mit klarem Wasser spülen. Bei anhaltenden Beschwerden einen Arzt aufsuchen.

ACHTUNG:

- Ungleiche Batterietypen oder neue und gebrauchte Batterien dürfen nicht zusammen verwendet werden.

ACHTUNG:

- Batterien können auslaufen und Batteriesäure verlieren. Wird die Fernbedienung längere Zeit nicht genutzt, entnehmen Sie die Batterien.

Auspacken des Gerätes

1. Nehmen Sie das Gerät aus seiner Verpackung.
2. Entfernen Sie sämtliches Verpackungsmaterial, wie Folien, Füllmaterial, Kabelhalter und Kartonverpackung.
3. Der Filtereinsatz ist für den Transport mit einer Folie geschützt. Entfernen Sie diese für den ersten Gebrauch und gehen Sie vor wie unter „Reinigung/Wartung“
⇨ „Filtereinsatz reinigen / Filtereinsatz tauschen“ beschrieben.
4. Prüfen Sie den Lieferumfang auf Vollständigkeit.
5. Sollte der Verpackungsinhalt unvollständig oder Beschädigungen feststellbar sein, nehmen Sie das Gerät nicht in Betrieb. Bringen Sie es umgehend zum Händler zurück.

Übersicht der Bedienelemente/ Lieferumfang

- 1 Luftauslass
- 2 Farbring zur Anzeige der Luftqualität
- 3 Taste **TIMER ON** (zeitverzögertes Einschalten)
- 4 Display Timer
- 5 Display Geschwindigkeit
- 6 Taste **TIMER OFF** (zeitverzögertes Ausschalten)
- 7 Taste **FILTER REPLACE** (Filterrückstellung)
- 8 Taste **ANION** (Ionisierungsfunktion)
- 9 Taste **SLEEP** (Schlafmodus / Energiesparmodus)
- 10 Display Luftqualität
- 11 Taste **⏻** (Ein / Aus)
- 12 Taste **SPEED** (Auswahl der Leistungsstufe)
- 13 Taste **📶**
- 14 Taste **CHILD LOCK** (Kindersicherung)
- 15 Filterabdeckung
- 16 Lufteinlass
- 17 Sensorabdeckung
- 18 Motorgehäuse

Ohne Abbildung

Fernbedienung
2 × Batterien
Netzteil

Fernbedienung

Die Fernbedienung hat eine bedingte Reichweite. Achten Sie bei der Bedienung auf freie Sicht zwischen Fernbedienung und dem Sensor am Gerät.

1. Öffnen Sie den Batteriefachdeckel auf der Rückseite der Fernbedienung.
2. Legen Sie 2 Batterien des Typs R03 „AAA“ 1,5V ein. Achten Sie auf die richtige Polarität (siehe Batteriefachboden)!
3. Schließen Sie den Batteriefachdeckel.

Anwendungshinweise

- Der Luftreiniger ist kein Ersatz für eine medizinische Behandlung bei allergischen Vorerkrankungen. Falls Sie unsicher sind, fragen Sie in jedem Fall Ihren Arzt.
- Durch das spezielle Filtersystem entfernt der Luftreiniger schädliche Sporen zur Schimmelbildung aus der Raumluft. Somit wird das Risiko zur Schimmelausbreitung, als auch die Gesundheitsbelastung gemindert.

i HINWEIS:

Sollte im Raum schon Schimmel vorhanden sein, kann dieser mithilfe des Luftreinigers nicht mehr entfernt werden.

- Unangenehme Gerüche werden entfernt.

Standort

- Als Standort eignet sich eine rutschfeste, ebene Fläche. Das Gerät arbeitet effektiver, wenn Sie beim Betrieb Fenster und Türen geschlossen halten.
- Halten Sie folgende Sicherheitsabstände ein:
 - 30 cm rundherum
 - 120 cm zur Decke

i HINWEIS:

Vergessen Sie nicht, regelmäßig zu lüften.

Filtereinsatz

Ihr Gerät verfügt über ein 4-Filterssystem bestehend aus den nachfolgenden Filterstufen:

- **Vorfilter**, für grobe Partikel
- **HEPA-Filter**, der feine Staubpartikel, Pollen etc. zurückhält
- **Aktivkohle-Filter**, der z. B. Gerüche entfernen kann
- **Katalyse-Filter**, der schädliche Umweltgase neutralisiert.

Weitere Informationen zum Filtereinsatz finden Sie unter „Reinigung / Wartung“.

Elektrischer Anschluss

1. Verbinden Sie das Netzteil mit der Anschlussbuchse am Gerät.
2. Schließen Sie das Netzteil an eine Steckdose an. Es ist ein Signalton zu hören und alle Kontrollleuchten leuchten kurz auf. Zusätzlich leuchtet der Ring. Anschließend schaltet das Gerät in Standby. Der PM2.5 Wert wird angezeigt.

Bedientasten

Bei den Tasten am Gerät handelt es sich um Sensor-Touch-Tasten. Berühren Sie die Tasten leicht, um die Funktion auszuführen. Jeder Tastendruck wird mit einem Signalton bestätigt.

Bedienfeld	Fernbedienung	Funktion
⏻	ON/OFF	Ein-/ausschalten
SPEED	SPEED	Auswahl der Leistungsstufe (1, 2, 3, 4 und Auto)
📶	—	WLAN-Verbindung ist aktiviert
CHILD LOCK	🔒 3s	Kindersicherung
TIMER ON	TIME	Zeitverzögertes Einschalten: 1h bis 12h
TIMER OFF	TIME	Zeitverzögertes Ausschalten: 1h bis 12h
FILTER REPLACE	—	Filterrückstellung

Bedienfeld	Fernbedienung	Funktion
ANION	ANION	Ionisierungsfunktion
SLEEP	SLEEP	Schlafmodus / Energiesparmodus

APD-Sensor

(Air Pollution Detection)

Das Gerät ist mit einem APD-Sensor ausgestattet, welcher die Luftqualität kontrolliert. Dieser zeigt die Luftqualität wie folgt farblich an:

PM2.5 ¹ Wert im Display	Farbe	Bewertung
1 bis 75	grün	gut
75 bis 150	gelb	befriedigend
150 bis 300	rot	mangelhaft
H (>300)	rot	mangelhaft

¹ PM2.5 ist der Grenzwert von Feinstaub. Diese mikroskopischen Partikel mit einer Größe von bis zu 2,5 Mikrometer schweben natürlicherweise in der Umgebungsluft. Abhängig von z. B. der Raumbeschaffenheit, dem Sensor- und Filter Zustand und anderer Umwelteinflüsse etc., kann dieser Grenzwert variieren.

Informationen zur App „Smart Life - Smart Living“

Die  Smart Life - Smart Living App ist für Android und für iOS verfügbar. Scannen Sie den entsprechenden QR Code, um direkt zum Download zu gelangen.

HINWEIS:

Anbieterbedingt können beim Download der App Kosten entstehen.



Google Play



App Store

Informationen zur Bedienung mit der App

Dieses Gerät bietet Ihnen die Möglichkeit das Gerät über Ihr Heimnetzwerk zu bedienen. Voraussetzung dafür ist eine dauerhafte WLAN Verbindung mit Ihrem Router und die kostenlose App „Smart Life - Smart Living“.

Über die App können Sie komfortabel auf die ganzen Funktionen des Gerätes zugreifen. Da die App stetig verbessert wird, können wir hier jedoch keine genauere Beschreibung geben.

Um ein unbeabsichtigtes Einschalten von unterwegs vorzubeugen, empfehlen wir das Gerät vom Stromnetz zu trennen, wenn Sie nicht zu Hause sind!

Systemanforderung für die Verwendung der App

- iOS 9.0 oder höher
- Android 4.4 oder höher

Inbetriebnahme mit der App

1. Installieren Sie die App „Smart Life - Smart Living“. Erstellen Sie ein Benutzerkonto.
2. Aktivieren Sie die WLAN Funktion in den Einstellungen Ihres Gerätes.
3. Stellen Sie das Gerät innerhalb von ca. 5 Metern zu Ihrem Router auf.
4. Schalten Sie das Gerät mit der Taste  ein.
5. Halten Sie die Taste  für ca. 3 Sekunden gedrückt. Die Taste  blinkt.
6. Öffnen Sie die App und wählen Sie „+“ aus.
7. Wählen Sie das Menü „Luftreiner“ aus und folgen den Anweisungen auf dem Display.
8. Nachdem das Gerät erfolgreich verbunden wurde, leuchtet die Kontrollleuchte  Wi-Fi. Jetzt können Sie das Gerät mittels App bedienen.

HINWEIS:

Das Gerät arbeitet ausschließlich mit 2,4 GHz Routern zusammen. 5 GHz Router werden nicht unterstützt.

WLAN Verbindung trennen

Möchten Sie die bestehende WLAN Verbindung (Kontrollleuchte  leuchtet) wieder trennen, gehen Sie wie folgt vor:

1. Halten Sie die Taste  für ca. 3 Sekunden gedrückt.
2. Die WLAN Verbindung wird getrennt und das Gerät wird gleichzeitig auch aus der App entfernt.

HINWEIS:

Möchten Sie die WLAN Verbindung wieder herstellen, gehen Sie vor wie im Abschnitt „Inbetriebnahme mit der App“ beschrieben.

Bedienung

HINWEIS:

Die Bedienung wird anhand der Tasten an der Fernbedienung erklärt.

Gerät ein-/ausschalten

- Drücken Sie die Taste **ON/OFF**, um das Gerät einzuschalten. Das Gerät startet grundsätzlich im Automatikbetrieb und zeigt die aktuelle Luftqualität an.
- Drücken Sie die Taste **ON/OFF** erneut, um das Gerät auszuschalten, bzw. den Standby-Betrieb zu aktivieren. Der PM2.5 Wert wird angezeigt.

Leistungsstufe wählen

Drücken Sie wiederholt die Taste **SPEED**, um zwischen den Leistungsstufen auszuwählen.

- 1 = Leistungsstufe 1
- 2 = Leistungsstufe 2
- 3 = Leistungsstufe 3
- 4 = Leistungsstufe 4

Drücken Sie die Taste **SPEED** so oft, bis im Display **AUTO** leuchtet. Der Automatikbetrieb ist aktiviert. Je nach Luftqualität wird die Leistungsstufe im Automatikbetrieb automatisch angepasst.

Schlafmodus/Energiesparmodus

Drücken Sie die Taste **SLEEP**, um den Schlafmodus/Energiesparmodus zu aktivieren. Das Display und der Farbring erlöschen und die Taste **SLEEP** leuchtet. Das Gerät arbeitet in Leistungsstufe 1.

Zeitverzögertes Einschalten

Sie können das Gerät zeitgesteuert einschalten.

HINWEIS:

Dies ist nur möglich, wenn das Gerät ausgeschaltet ist.

- Wählen Sie mit der Taste **TIME** eine Zeiteinstellung zwischen 1h und 12h.
- Nach Ablauf des Timers schaltet das Gerät automatisch ein.

Zeitverzögertes Ausschalten



Sie können das Gerät zeitgesteuert abschalten.

HINWEIS:

Dies ist nur möglich, wenn das Gerät eingeschaltet ist.

- Wählen Sie mit der Taste **TIME** eine Zeiteinstellung zwischen 1h und 12h.
- Nach Ablauf des Timers schaltet das Gerät automatisch ab.

Kindersicherung

Halten Sie die Taste  ca. 3 Sekunden gedrückt, um die Kindersicherung zu aktivieren oder deaktivieren. Damit wird die Bedienung des Geräts gesperrt. Im Display leuchtet **CHILD LOCK** , wenn die Kindersicherung aktiviert ist.

Ionisierungsfunktion

Die elektronische Ionisation der Luft bewirkt, dass sich Staubpartikel elektrostatisch aufladen. Dadurch verbinden sie sich zu größeren Partikeln und bleiben zuverlässiger im HEPA-Filter hängen.

- Drücken Sie die Taste **ANION**, um die Ionisierungsfunktion zu aktivieren oder deaktivieren.

HINWEIS:

Ist die Ionisierungsfunktion aktiviert, leuchtet die Taste **ANION** im Bedienfeld.

Reinigung / Wartung



WARNUNG:

- Schalten Sie das Gerät vor der Reinigung und Wartung aus. Ziehen Sie das Netzteil aus der Steckdose.
- Das Motorgehäuse auf keinen Fall zum Reinigen in Wasser tauchen. Es könnte zu einem elektrischen Schlag oder Brand führen.

ACHTUNG:

- Benutzen Sie keine Drahtbürste oder andere scheuernde Gegenstände.
- Benutzen Sie keine scharfen oder scheuernden Reinigungsmittel.
- Reinigen Sie das Motorgehäuse mit einem trockenen Tuch, ohne Zusatzmittel. Bei stärkeren Verschmutzungen dürfen Sie das Tuch auch leicht anfeuchten.
- Wenn die Taste **FILTER REPLACE** blinkt, sollte der Filter gereinigt oder getauscht werden.

HINWEIS:

Das Gerät kann bei dieser Anzeige jedoch ohne Bedenken weiterhin betrieben werden. Nachdem Sie den Filter gereinigt oder getauscht haben, drücken Sie für ca. 3 Sekunden die Taste **FILTER REPLACE**. Die Beleuchtung der Taste erlischt.

Filtereinsatz reinigen / Filtereinsatz tauschen

1. Stellen Sie das Gerät auf den Kopf.
2. Öffnen Sie die Abdeckung, indem Sie diese gegen den Uhrzeigersinn aufdrehen und abnehmen.

3. Entnehmen Sie den Filtereinsatz. Bei Bedarf können Sie den Filtereinsatz durch leichtes Ausklappen oder mit einer weichen Bürste oder mit einem feuchten Lappen vorsichtig reinigen.

**ACHTUNG:**

Tauchen Sie den Filtereinsatz **nicht** in Wasser!

Tauschen Sie den Filter bei stärkeren Verschmutzungen aus.

4. Setzen Sie den Filtereinsatz wieder ein.
5. Drehen Sie die Abdeckung im Uhrzeigersinn fest. Achten Sie dabei auf die Aussparungen.

Ersatz-Filter

Den Filtereinsatz können Sie über unser Internet-Service-portal

www.sli24.de

unter „Ersatzteile & Zubehör“ bestellen.

Sensor reinigen**HINWEIS:**

- Reinigen Sie den Sensor erst nach der Reinigung bzw. nach dem Austausch des Filtereinsatzes.
- Der Sensor verschmutzt schneller, wenn nur dieser gereinigt wird. Gegebenenfalls wird die Luftqualität dadurch nicht korrekt angezeigt. Reinigen Sie daher immer den Filtereinsatz **und** den Sensor.

1. Öffnen Sie die Abdeckung auf der Rückseite des Gerätes.
2. Reinigen Sie den Sensor und den restlichen Bereich spätestens alle zwei Monate. Saugen Sie den Bereich mit einem Staubsauger ab.
3. Schließen Sie die Abdeckung wieder. Diese muss hörbar einrasten.

Störungsbehebung

Problem	Ursache	Lösung
Das Gerät ist ohne Funktion.	Keine Stromversorgung.	Überprüfen Sie den Netzanschluss.
	Defekt in der Elektronik.	Bitte an den Händler oder den Service wenden.
Das Gerät ist zu laut.	Hohe Luftfeuchtigkeit.	Verringern Sie die Luftfeuchtigkeit durch einen Entfeuchter.
	Verschmutzter Filtereinsatz.	Tauschen Sie den Filtereinsatz.
Es strömt zu wenig Luft aus dem Auslass.	Verschmutzter Filtereinsatz.	Tauschen Sie den Filtereinsatz.
Der Farbring ist kontinuierlich rot.	Verschmutzter Sensor.	Reinigen Sie den Sensor und den Filtereinsatz. Tauschen Sie gegebenenfalls den Filtereinsatz aus.
	Verschmutzter Filtereinsatz.	
Es ist kein Tastendruck möglich.	Kindersicherung ist aktiviert.	Deaktivieren Sie die Kindersicherung, indem Sie die Taste  ca. 3 Sekunden auf der Fernbedienung gedrückt halten.
Das Gerät reagiert nicht auf die Fernbedienung.	Die Batterien der Fernbedienung sind leer.	Wechseln Sie die Batterien aus.
	Die Fernbedienung ist defekt.	Bitte an den Händler oder den Service wenden.

Technische Daten

Modell:.....PC-LR 3083
 Nettogewicht:ca. 3,2 kg
 Schutzklasse:.....III
 Eingang:DC 24 V, 1 A
 Leistungsaufnahme im vernetzten Bereitschaftsbetrieb:1,6 W

Netzteil

Schutzklasse:.....II
 Eingang:AC 100 - 240 V, 50/60 Hz, 0,8 A
 Ausgang:DC 24 V, 1 A

WLAN

Unterstütztes Netzwerk:.....802.11 b/g/n
 Maximale abgestrahlte Sendeleistung:100 mW
 Frequenzbereich:2,4 GHz
 Kanäle:1 - 13
 Unterstützte WLAN Schlüssel:WPA/WPA2

Technische und gestalterische Änderungen im Zuge stetiger Produktentwicklungen vorbehalten.

Hinweis zur Richtlinienkonformität

Hiermit erklärt die Firma Clatronic International GmbH, dass der Funkanlagen-Typ PC-LR 3083 der Richtlinie 2014/53/EU entspricht.

Außerdem befindet sich das Gerät in Übereinstimmung mit der RoHS-Richtlinie 2011/65/EG & (EU) 2015/863.

Der vollständige Text der EU-Konformitätserklärung ist unter der folgenden Internetadresse verfügbar: www.sli24.de

Im Bereich „Downloads“ geben Sie bitte die Modell-Bezeichnung PC-LR 3083 ein.

Geprüft für den Betrieb in Deutschland.

Garantie

Garantiebedingungen

- Gegenüber Verbrauchern gewähren wir bei privater Nutzung des Geräts eine Garantie von 24 Monaten ab Kaufdatum.
Ist das Gerät zur gewerblichen Nutzung geeignet, gewähren wir beim Kauf durch Unternehmer für das Gerät eine Garantie von 12 Monaten.
Die Garantiezeit für Verbraucher reduziert sich auf 12 Monate, sofern sie ein zur gewerblichen Nutzung geeignetes Gerät – auch teilweise – gewerblich nutzen.
- Voraussetzung für unsere Garantieleistungen sind der Kauf des Geräts in Deutschland bei einem unserer Vertragshändler sowie die Übersendung einer Kopie des Kaufbelegs und dieses Garantiescheins an uns.
- Befindet sich das Gerät zum Zeitpunkt des Garantiefalls im Ausland, muss es auf Kosten des Käufers uns zur Erbringung der Garantieleistungen zur Verfügung gestellt werden.
- Mängel müssen innerhalb von 14 Tagen nach Erkennbarkeit uns gegenüber schriftlich angezeigt werden. Besteht der Garantieanspruch zu Recht, entscheiden wir, auf welche Art der Schaden/Mangel behoben werden soll, ob durch Reparatur oder durch Austausch eines gleichwertigen Geräts.
- Garantieleistungen werden nicht für Mängel erbracht, die auf der Nichtbeachtung der Gebrauchsanweisung, unsachgemäßer Behandlung oder normaler Abnutzung des Geräts beruhen. Garantieansprüche sind ferner ausgeschlossen für leicht zerbrechliche Teile, wie zum Beispiel Glas oder Kunststoff. Schließlich sind Garantieansprüche ausgeschlossen, wenn nicht von uns autorisierte Stellen Arbeiten an dem Gerät vornehmen.
- Durch Garantieleistungen wird die Garantiezeit nicht verlängert. Es besteht auch kein Anspruch auf neue Garantieleistungen. Diese Garantieerklärung ist eine freiwillige Leistung von uns als Hersteller des Geräts. Die gesetzlichen Gewährleistungsrechte (Nacherfüllung,

Rücktritt, Schadensersatz und Minderung) werden durch diese Garantie nicht berührt.

Stand 06 2012

Garantieabwicklung

24 Stunden am Tag, 7 Tage in der Woche

Sollte Ihr Gerät innerhalb der Garantiezeit einen Mangel aufweisen, steht Ihnen die schnellste und komfortabelste Möglichkeit der Reklamationsanmeldung über unser SLI - Internet-Serviceportal zur Verfügung.

www.sli24.de

Bitte melden Sie direkt den Servicevorgang auf unserem Online Serviceportal www.sli24.de an. Sie erhalten wenige Sekunden nach Abschluss der Anmeldung ein kostenloses Versandticket per E-Mail übermittelt. Zusätzlich erhalten Sie weitere Informationen zur Abwicklung Ihrer Reklamation.

Mit Ihren persönlichen Zugangsdaten, die direkt nach Ihrer Anmeldung per E-Mail an Sie übermittelt werden, können Sie den Status Ihres Vorgangs auf unserem Serviceportal www.sli24.de online verfolgen.

Sie brauchen das kostenlose Versandticket nur noch auf die Verpackung Ihres gut verpackten Gerätes zu kleben und das Paket bei der nächsten Annahmestelle der Deutschen Post/DHL abzugeben. Der Versand erfolgt für Sie kostenlos an unser Servicecenter bzw. Servicepartner.

So einfach kann Service sein!

- Anmelden**
- Einpacken**
- Ab zur Post damit**

Fertig, so einfach geht es!

Bitte vergessen Sie nicht, dem Gerät eine Kopie Ihres Kaufbeleges (Kassenbon, Rechnung, Lieferschein) als Garantienachweis beizulegen, da wir sonst keine kostenlosen Garantieleistungen erbringen können.

Unser Serviceportal www.sli24.de bietet Ihnen weitere Leistungen an:

- Downloadbereich für Bedienungsanleitungen
- Downloadbereich für Firmwareupdates
- FAQ's, die Ihnen Problemlösungen anbieten
- Kontaktformular
- Zugang zu unseren Zubehör- und Ersatzteile-Webshops

Auch nach der Garantie sind wir für Sie da! – Kostengünstige Reparaturen zum Festpreis!

Bitte nehmen Sie in keinem Fall eine unfreie Einsendung Ihres Gerätes vor. Unfreie Lieferungen werden von uns nicht angenommen. Es entstehen Ihnen damit erhebliche Kosten.

Stand 06 2012

Entsorgung

Batterieentsorgung



Als Verbraucher sind Sie gesetzlich verpflichtet, gebrauchte Batterien / Akkus zurückzugeben.

Entfernen Sie die Batterie aus der Fernbedienung, bevor Sie das Gerät entsorgen.

Sie können die Batterie bei einer Sammelstelle für Altbatterien bzw. Sondermüll abgeben. Informieren Sie sich bei Ihrer Gemeinde.

Bedeutung des Symbols „Mülltonne“



Schonen Sie unsere Umwelt, Elektrogeräte gehören nicht in den Hausmüll.

Nutzen Sie die für die Entsorgung von Elektrogeräten vorgesehenen Sammelstellen und  geben dort Ihre Elektrogeräte ab, die Sie nicht mehr benutzen werden.

Sie helfen damit die potenziellen Auswirkungen, durch falsche Entsorgung, auf die Umwelt und die menschliche Gesundheit zu vermeiden.

Sie leisten damit Ihren Beitrag zur Wiederverwertung, zum Recycling und zu anderen Formen der Verwertung von Elektro- und Elektronik-Altgeräten.

Informationen, wo die Geräte zu entsorgen sind, erhalten Sie über Ihre Kommunen oder die Gemeindeverwaltungen.

Gebruiksaanwijzing

Dank u voor het kiezen van ons product. Wij hopen dat u het gebruik van het apparaat zult genieten.

Symbolen in deze gebruiksaanwijzing

Belangrijke aanwijzingen voor uw veiligheid zijn speciaal gekenmerkt. Neem deze aanwijzingen strikt in acht om ongevallen en schade aan het apparaat te vermijden:



WAARSCHUWING:

Waarschuwt voor gevaren voor uw gezondheid en toont mogelijk letsel risico's.



LET OP:

Wijst op mogelijke gevaren voor het apparaat of andere voorwerpen.



OPMERKING:

Kenmerkt tips en informatie voor u.

Inhoud

Overzicht van de bedieningselementen.....	3
Algemene opmerkingen.....	13
Speciale veiligheidsinstructies voor dit apparaat	14
Omgaan met batterijen	15
Het apparaat uitpakken	15
Overzicht van de bedieningselementen /	
Omvang van de levering	16
Afstandsbediening	16
Opmerkingen voor het gebruik	16
Locatie	16
Filterelement.....	16
Elektrische aansluiting	16
Bedieningstoetsen.....	16
APD sensor	17
Informatie over de App "Smart Life - Smart Living".....	17
Informatie over het gebruik van de app	17
Systeemvereisten voor gebruik van de app	17
Ingebruikname via de app	17
De Wi-Fi-verbinding verbreken	17
Bediening.....	17
Het apparaat aan- / uitschakelen	17
Vermogensniveauselectie.....	18
Alaapmodus / energiebespaar modus.....	18
Tijdvertragschakelaar aan.....	18
Tijdvertraging uitschakelen	18
Kinderslot	18
Ionisatie functie	18

Reiniging / Onderhoud.....	18
Reiniging van het filterelement /	
Het filterelement vervangen.....	18
Reinigen van de sensor	19
Verhelpen van storingen.....	19
Technische gegevens.....	19
Opmerking van de richtlijn conformiteit	20
Verwijdering.....	20
Verwijdering van batterijen.....	20
Betekenis van het symbool "vuilnisemmer"	20

Algemene opmerkingen

Lees vóór de ingebruikname van dit apparaat de handleiding uiterst zorgvuldig door en bewaar deze goed, samen met het garantiebewijs, de kassabon en zo mogelijk de doos met de binnenverpakking. Geef ook de handleiding mee wanneer u de machine aan derden doorgeeft.

- Gebruik het apparaat uitsluitend privé en uitsluitend voor de voorgeschreven toepassing. Dit apparaat is niet geschikt voor commercieel gebruik.
- De voedingsadapter alleen in droge omgevingen gebruiken.
- Controleer of uitgangsvermogen, voltage en polariteit van de voedingsadapter overeenkomen met de specificaties aangegeven op het aangesloten apparaat!
- De voedingsadapter niet met natte handen aanraken!
- Het apparaat voor het reinigen indien nodig loskoppelen van de voedingsadapter.
- Zorg ervoor dat de kabel van de voedingsadapter niet wordt geknikt, bekneld, overreden of in contact komt met warmtebronnen.
- Gebruik geen beschadigde voedingsadapter.
- Het apparaat niet zelf repareren, maar een erkende specialist raadplegen.
- Het apparaat en de netkabel moeten regelmatig op zichtbare schade worden gecontroleerd. Wanneer u schade vaststelt, mag het apparaat niet meer worden gebruikt.
- Gebruik alleen originele reserveonderdelen.
- Laat om veiligheidsredenen geen verpakkingsdelen (plasticzak, doos, piepschuim, enz.) binnen het bereik van uw kinderen liggen.



WAARSCHUWING:

Laat kleine kinderen niet met de folie spelen. **Er bestaat gevaar voor verstikking!**

Speciale veiligheidsinstructies voor dit apparaat

- Het apparaat alleen bedienen met ingestoken filterelement en gesloten deksel.
- Dek het apparaat nooit af. Denk om voldoende ventilatieruimte bij de lucht in- en uitlaat.
- Plaats het apparaat nooit dicht bij ovens of andere warmtebronnen.
- Steek geen voorwerpen in de openingen van het apparaat.
- Plaats geen brandende voorwerpen zoals kaarsen, sigaretten of dergelijke op het apparaat. U loopt dan het risico op schade of zelfs brand.
- Gebruik het apparaat nooit in een ruimte met een hoge luchtvochtigheid, zoals badkamers, douches of zwembaden. Vocht kan zich ophopen in het apparaat en leiden tot een elektrische schok.
- Gebruik het apparaat nooit in een ruimte waar explosieve gassen zich kunnen ophopen. Er bestaat een kans op een explosie door de aanwezigheid van oplosmiddelen in verf, lijm of door lekkende brandstoffen.
- Gebruik geen spuitbussen in dezelfde kamer. Giet geen geuroolie op het filter van het filterelement.
- Bedien de installatie alleen in ruimtes met een temperatuur tussen 0 °C en 40 °C.
- Als de stroomkabel is beschadigd, moet deze door de fabrikant, zijn dealer of vergelijkbare, erkende personen vervangen worden om gevaar te vermijden.
- Dit apparaat kan alleen worden gebruikt door kinderen vanaf 8 jaar, personen met verminderde fysieke, zintuiglijke of mentale vermogens, of personen met onvoldoende kennis en ervaring als

zij begeleid worden of zijn geïnstrueerd in het veilig gebruik van het apparaat en de gevaren begrijpen.

- Kinderen mogen niet met het apparaat spelen.
- Reinigen en gebruikersonderhoud mag niet door kinderen worden uitgevoerd zonder begeleiding.
- Het apparaat is bedoeld om te worden gebruikt met een zeer lage veiligheidsspanning. Uitsluitend aansluiten op een stroomtoevoer die overeenkomt met de specificaties op het typeplaatje.
- Geen voedingsadapter behalve de meegeleverde adapter gebruiken.

LET OP:

Het apparaat mag niet worden ondergedompeld in water tijdens het reinigen. Raadpleeg de instructies die zijn voorzien in het hoofdstuk “Reiniging / Onderhoud”.

Omgaan met batterijen

WAARSCHUWING:

- Stel de batterijen niet bloot aan een overmatige hitte, zoals direct zonlicht, vuur, enz. Er bestaat een **risico voor explosie!**
- Batterijen zijn geen speelgoed. Houd uit de buurt van kinderen.
- Forceer de batterijen niet open.
- Vermijd contact met metalen voorwerpen (ringen, spijkers, schroeven, enz.). Er bestaat een **risico op kortsluiting!**
- Een kortsluiting kan er toe leiden dat de batterij extreem heet worden of zelfs in brand raken, wat tot letsel zal leiden.
- Voor uw eigen veiligheid, dek de batterijklemmen tijdens het vervoer met plakband af.
- In het geval van lekkende batterijen, zorg ervoor geen vloeistof in uw ogen of op de slijmvliezen te wrijven. In geval van contact, was uw handen en spoel uw ogen met helder water. Zoek medische hulp als irritatie aanhoudt.

LET OP:

- Verschillende soorten batterijen of nieuwe en gebruikte batterijen mogen niet samen worden gebruikt.

LET OP:

- Batterijen kunnen gaan lekken en accu zuur verliezen. Als de afstandsbediening voor langere tijd niet wordt gebruikt, verwijder dan de batterijen.

Het apparaat uitpakken

1. Neem het apparaat uit de verpakking.
2. Verwijder alle verpakkingsmaterialen, zoals de plastic folie, vulmateriaal, snoerbinders en kartonnen verpakking.
3. Het filterelement is gewikkeld in folie als bescherming tegen schade tijdens transport. Voordat de installatie de eerste keer wordt gebuikt, verwijder de folie en ga verder met de secties “Reiniging / Onderhoud” en ⇔ “Reiniging van het filterelement / Het filterelement vervangen”.
4. Controleer of alle onderdelen in de doos aanwezig zijn.
5. In geval van onvolledige levering of schade, dient het apparaat niet te worden gebruikt. Het apparaat dient onmiddellijk te worden teruggebracht naar de dealer.

Overzicht van de bedieningselementen / Omvang van de levering

- 1 Luchtuitlaat
- 2 Kleurenring ter indicatie van de luchtkwaliteit
- 3 **TIMER ON** toets (tijdsvertraging uitschakelen)
- 4 Timerweergave
- 5 Snelheidsweergave
- 6 **TIMER OFF** toets (tijdsvertraging uitschakelen)
- 7 **FILTER REPLACE** toets (filter reset)
- 8 **ANION** toets (ionisatiefunctie)
- 9 **SLEEP** toets (slaapmodus / energiebespaar modus)
- 10 Luchtkwaliteitweergave
- 11  toets (an / uit)
- 12 **SPEED** toets (vermogensniveauselectie)
- 13  toets
- 14 **CHILD LOCK** toets (kinderslot)
- 15 Filterdeksel
- 16 Sluiting
- 17 Sensorafdekking
- 18 Motorbehuizing

Niet weergegeven

- Afstandsbediening
- 2× Batterijen
- Voedingsadapter

Afstandsbediening

Het bereik van de afstandsbediening is beperkt.

Let bij de bediening op een vrij signaalveld tussen de afstandsbediening en de sensor aan het apparaat.

1. Open de klep van het batterijvak aan de achterzijde van de afstandsbediening.
2. Plaats 2 batterijen van het type R03 "AAA" 1,5 V, volgens de juiste polariteit (zie markeringen op de bodem van het batterijvak)!
3. Sluit de klep van het batterijvak.

Opmerkingen voor het gebruik

- De luchtreiniger is niet geschikt als benodigde medische behandeling indien er sprake is van vooraf bestaande allergische omstandigheden. Indien u het niet zeker weet, raadpleeg dan altijd uw arts.
- Door het gebruik van het speciale filtersysteem, verwijdert de luchtreiniger schadelijke sporen die de vorming van schimmel veroorzaken vanuit de omgevingslucht. Zodoende, worden zowel de verspreiding van mold en gezondheid-gerelateerde zaken verminderd.

OPMERKING:

In het geval dat schimmel reeds aanwezig is in de kamer, kan het niet meer verwijderd worden met enkel het gebruik van de luchtreiniger.

- Onwelriekende geuren worden verwijderd.

Locatie

- Elk vlak, slipvrij oppervlak is geschikt als locatie. Het apparaat werkt het meest effectief wanneer u de ramen en deuren gesloten houdt gedurende het gebruik.
- Houdt u aan de volgende veiligheidsafstanden:
 - 30 cm rondom
 - 120 cm tot het plafond

OPMERKING:

Vergeet niet regelmatig te luchten.

Filterelement

Uw installatie bevat een 4-filter systeem, bestaande uit de volgende filter fasen:

- **Voorfilter**, houdt grove deeltjes vast
- **HEPA-Filter**, houdt fijne stofdeeltjes, pollen enz. vast
- **Actief koolstoffilter** dat, naast andere zaken, geuren kan verwijderen
- **Katalysatorfilter** dat schadelijke omgevingsgassen neutraliseert.



Zie "Reiniging / Onderhoud" voor meer informatie over het filterelement.

Elektrische aansluiting

1. Sluit de adapter aan op de stroomaansluiting van het apparaat.
2. Steek de stekker van de voedingsadapter in een stopcontact. U zult een pieptoon horen en alle indicatielampjes lichten kort op. Daarnaast licht de ring op. Het apparaat zal vervolgens in stand-by schakelen. De waarde PM2.5 wordt weergegeven.

Bedieningstoetsen

De toetsen op het apparaat zijn sensoraanraaktoetsen. Raak de toetsen voorzichtig aan om de bijbehorende functie uit te voeren. Wanneer een toets wordt ingedrukt, wordt dit bevestigd door een pieptoon.

Bedieningspaneel	Afstandsbediening	Functie
	ON/OFF	Aan / uit
SPEED	SPEED	Vermogensniveauselectie (1, 2, 3, 4 en Auto)
	—	WLAN verbinding is geactiveerd
CHILD LOCK	 3s	Kinderslot
TIMER ON	TIME	Tijdsvertragingsschakelaar aan: 1h tot 12h
TIMER OFF	TIME	Tijdsvertraging uitschakelen: 1h tot 12h
FILTER REPLACE	—	Filter reset

Bedieningspaneel	Afstandsbediening	Functie
ANION	ANION	Ionisatie functie
SLEEP	SLEEP	Alaapmodus / energiebespaar modus

APD sensor

(Air Pollution Detection "Lucht Vervuiling Detectie")

De installatie is uitgerust met een APD sensor die de luchtkwaliteit bewaakt. Het geeft de luchtkwaliteit als volgt aan:

PM2.5 ¹ waarde op het scherm	Kleur	Evaluatie
1 tot 75	groen	goed
75 tot 150	geel	bevredigend
150 tot 300	rood	slecht
H (>300)	rood	slecht

¹ PM2.5 is de drempelwaarde voor fijnstof. Deze microscopisch kleine deeltjes, met een grootte tot 2,5 micron, zweven normaal gesproken rond in de lucht. Deze limiet kan, afhankelijk van condities zoals die van de ruimte, de sensor en de filterstatus en andere omgevingsvariabelen, variëren.

Informatie over de App "Smart Life - Smart Living"

De  Smart Life - Smart Living app is beschikbaar voor android en iOS. Scan de overeenkomstige QR-code om direct over te gaan tot het downloaden.

OPMERKING:

Afhankelijk van de aanbieder, kunnen er kosten aan het downloaden van de app verbonden zijn.



Google Play



App Store

Informatie over het gebruik van de app

Dit apparaat stelt u in staat om het apparaat via uw thuisnetwerk te bedienen. Een voorwaarde is een permanente Wi-Fi-verbinding met uw router en de gratis app "Smart Life - Smart Living".

U krijgt eenvoudig toegang tot alle functies via de app. Gezien de app continu wordt verbeterd, is het niet mogelijk om een meer gedetailleerde beschrijving te geven.

We raden aan om de stekker van het apparaat uit het stopcontact te halen wanneer u niet thuis bent om onopzettelijk inschakelen te voorkomen terwijl u onderweg bent!

Systeemvereisten voor gebruik van de app

- iOS 9.0 of hoger
- Android 4.4 of hoger

Ingebruikname via de app

1. Installeer de app "Smart Life - Smart Living". Maak een gebruikersaccount aan.
2. Activeer de Wi-Fi-functie in de instellingen van uw apparaat.
3. Plaats het apparaat binnen 5 meter van uw router.
4. Schakel het apparaat in met behulp van de  toets.
5. Druk de  toets in en houd deze ong. 3 seconden vast. De  toets knippert.
6. Start de app en selecteer "+".
7. Selecteer het menu "Luchtreiniger" en volg de instructies op het display.
8. Wanneer het apparaat met succes is verbonden, brandt het  Wi-Fi-indicatielampje continu. Nu kunt u het apparaat met behulp van de app bedienen.

OPMERKING:

Het apparaat kan alleen met 2,4 GHz routers werken. 5 GHz routers worden niet ondersteund.

De Wi-Fi-verbinding verbreken

Als u de bestaande Wi-Fi-verbinding wilt verbreken (controlelampje  brandt), doe het volgende:

1. Druk en houd de  toets ongeveer 3 seconden ingedrukt.
2. De Wi-Fi-verbinding wordt verbroken en het apparaat wordt tegelijkertijd uit de app verwijderd.

OPMERKING:

Als u de Wi-Fi-verbinding opnieuw tot stand wilt brengen, voer de procedure uit zoals beschreven in de sectie "Ingebruikname via de app".

Bediening

OPMERKING:

De aanwijzingen gelden dus voor de toetsen op de afstandsbediening.

Het apparaat aan-/uitschakelen

- Druk op de toets **ON/OFF** om het apparaat aan te schakelen. Onder normale omstandigheden start het apparaat in automatische mode, en geeft de huidige luchtkwaliteit weer.
- Druk opnieuw op de **ON/OFF** toets om het apparaat uit te schakelen of in stand-by te zetten. De waarde PM2.5 wordt weergegeven.

Vermogensniveauselectie

Druk herhaaldelijk op de toets **SPEED** om te kiezen tussen de beschikbare vermogensniveaus.

- 1 = Vermogensniveau 1
- 2 = Vermogensniveau 2
- 3 = Vermogensniveau 3
- 4 = Vermogensniveau 4

Druk herhaaldelijk op de **SPEED** toets totdat **AUTO** zichtbaar wordt op het scherm. Automatische mode is geactiveerd.

Afhankelijk van de luchtkwaliteit, zal het vermogensniveau in automatische modus automatisch worden aangepast.

Alaapmodus / energiebespaar modus

Druk op de **SLEEP** toets om in slaapmodus te gaan / energiebespaar modus. Het scherm en de gekleurde ring gaan uit en de **SLEEP** toets licht op. De installatie werkt op vermogensniveau 1.

Tijdvertragschakelaar aan

U kunt het apparaat op basis van een tijd klok aanschakelen.

OPMERKING:

Dit kan alleen als het apparaat is uitgeschakeld.

- Gebruik de **TIME** toets om een tijd tussen 1h en 12h te kiezen.
- Als de timer afloopt dat schakelt het apparaat zich automatisch aan.

Tijdvertraging uitschakelen



U kunt een tijd-gestuurde uitschakeling instellen.

OPMERKING:

Dit kan alleen als het apparaat is aangeschakeld.

- Gebruik de **TIME** toets om een tijdsinstelling in te stellen tussen 1h en 12h.
- Bij verlopen van de tijd klok, zal de installatie automatisch uitschakelen.

Kinderslot

Druk de  toets in en houd ongeveer 3 seconden vast om het kinderslot te (de)activeren. Dit voorkomt het bedienen van de installatie. **CHILD LOCK**  wordt zichtbaar op het scherm als het kinderslot is geactiveerd.

Ionisatie functie

De elektronische ionisatie van de lucht veroorzaakt dat stofdeeltjes elektrostatich geladen worden. Met het gevolg, dat ze samen klonteren om grotere deeltjes te vormen en zodoende op een betrouwbare manier door het HEPA filter opgevangen kunnen worden.

- Druk op de **ANION** toets om deze functie in te schakelen.

OPMERKING:

Als de ionisatiefunctie is geactiveerd, dan licht de **ANION** toets op het bedieningspaneel op.

Reiniging / Onderhoud



WAARSCHUWING:

- Schakel het apparaat uit voor het reinigen en onderhoud. Haal de stekker van de voedingsadapter uit het stopcontact.
- Dompel de motorbehuizing nooit in water. Dit kan leiden tot een elektrische schok of brand.

LET OP:

- Gebruik geen draadborstel of andere schurende voorwerpen.
- Gebruik geen scherpe of schurende reinigingsmiddelen.
- Reinig de motorbehuizing met een droge doek, zonder reinigingsmiddelen.
U kunt de doek licht bevochtigen om vuil weg te kunnen vegen.
- Als de **FILTER REPLACE** toets knippert, dan dient het filter te worden gereinigd of vervangen.

OPMERKING:

Ondanks deze melding, kan de installatie nog steeds betrouwbaar worden bediend. Als u het filter heeft gereinigd of vervangen, druk de **FILTER REPLACE** toets dan ongeveer 3 seconden lang in. Het lampje in de toets gaat uit.

Reiniging van het filterelement / Het filterelement vervangen

1. Draai het apparaat ondersteboven.
2. Open het deksel door het linksom te draaien en verwijder het.

3. Verwijder het inlegfilter. Indien nodig kunt u het filterelement reinigen door er licht op te kloppen of door het voorzichtig af te vegen met een zachte borstel of een vochtige doek.



LET OP:

Dompel het filterelement **niet** onder in water!

Vervang het filter als het erg vervuild is.

4. Plaats het inlegfilter terug.
5. Draai het deksel rechtsom dicht. Let op de groeven.

Reinigen van de sensor



OPMERKING:

- Reinig de sensor alleen nadat het filterelement werd gereinigd of vervangen.

OPMERKING:

- Indien de sensor het enige onderdeel is dat wordt gereinigd zal het zeer snel vuil worden. Dit zou ertoe kunnen leiden dat de weergegeven luchtkwaliteit niet langer nauwkeurig is. Daarom is het noodzakelijk om altijd zowel het filterelement **en** de sensor schoon te maken.

1. Open het deksel aan de achterzijde van het apparaat.
2. Reinig de sensor en het oppervlak eromheen tenminste iedere twee maanden. Stofzuig het gedeelte met een stofzuiger.
3. Sluit het deksel weer. Hij moet er hoorbaar inklinken.

Verhelpen van storingen

Probleem	Oorzaak	Oplossing
Het apparaat werkt niet.	Geen elektriciteit.	Controleer de netspanningsaansluiting.
	Elektronisch defect.	Neem contact op met de dealer of de onderhoudsdienst.
Het apparaat is te luid.	Hoge luchtvochtigheid.	Verminder de luchtvochtigheid door een ontvochtiger.
	Vervuild filterelement.	Vervang het filterelement.
Er stroomt weinig lucht uit de uitlaat.	Vervuild filterelement.	Vervang het filterelement.
De gekleurde ring is constant rood.	Vervuilde sensor.	Maak de sensor en het filterelement schoon. Indien noodzakelijk, vervang het filterelement.
	Vervuild filterelement.	
Het is niet mogelijk om een toets in te drukken.	Kinderslot is ingeschakeld.	Deactiveer het kinderslot door een druk van ong. 3 seconden op de  toets op de afstandsbediening.
De installatie reageert niet op de afstandsbediening.	De batterijen van de afstandsbediening zijn leeg.	Vervang de batterijen.
	De afstandsbediening is defect.	Neem contact op met de dealer of de onderhoudsdienst.

Technische gegevens

Model:PC-LR 3083
 Nettogewicht: ong. 3,2 kg
 Beschermingsklasse: III
 Voeding: DC 24 V, 1 A
 Elektriciteitsverbruik in
 netwerkgebonden slaapstand: 1,6 W

Voedingsadapter

Beschermingsklasse: II
 Voeding: AC 100 - 240 V, 50/60 Hz, 0,8 A
 Vermogen: DC 24 V, 1 A

WLAN

Ondersteund netwerk: 802.11 b/g/n
 Maximaal radiofrequent vermogen uitgezonden: 100 mW
 Frequentiebereik: 2,4 GHz
 Kanalen: 1 - 13
 Ondersteunde Wi-Fi-sleutels: WPA/WPA2

Het recht om technische en ontwerp aanpassingen te maken in de loop van voortdurende productontwikkeling blijft voorbehouden.

Opmerking van de richtlijn conformiteit

Hierbij verklaar ik, Clatronic International GmbH, dat het type radioapparatuur PC-LR 3083 conform is met Richtlijn 2014/53/EU.

Het apparaat is bovendien in overeenkomst met de vereisten van de RoHS-richtlijn 2011/65/EU & (EU) 2015/863.

De volledige tekst van de EU-conformiteitsverklaring kan worden geraadpleegd op het volgende internetadres: www.sli24.de

Geef op de download-pagina de modelnaam PC-LR 3083 in.

Getest voor gebruik in Nederland.

Verwijdering

Verwijdering van batterijen



Als consument bent u wettelijk verplicht om oude batterijen / accu's terug te brengen.

Verwijder de batterij uit de afstandsbediening vóór het wegwerpen van het apparaat.

Breng de batterij naar een inzamelpunt voor de inzameling van oude batterijen of gevaarlijk afval. Neem contact op met de plaatselijke overheid voor informatie.

Betekenis van het symbool "vuilnisemmer"



Bescherm ons milieu, elektrische apparaten horen niet in het huisafval.

Maak voor het afvoeren van elektrische apparaten gebruik van de voorgeschreven verzamelpunten en geef daar de elektrische apparaten af die u niet meer gebruikt.

Daardoor helpt u de potentiële effecten te voorkomen die een verkeerde afvoer op het milieu en de menselijke gezondheid kunnen hebben.

Op deze wijze levert u uw bijdrage aan het hergebruik, de recycling en andere verwerkingsvormen voor oude elektronische en elektrische apparaten.

Voor informatie over verzamelpunten voor uw apparaten kunt u contact opnemen met uw gemeente of gemeenteadministratie.

Mode d'emploi

Merci d'avoir choisi notre produit. Nous espérons que vous saurez profiter votre appareil.

Symboles de ce mode d'emploi

Les informations importantes pour votre sécurité sont particulièrement indiquées. Veillez à bien respecter ces indications afin d'éviter tout risque d'accident ou d'endommagement de l'appareil :



AVERTISSEMENT :

Prévient des risques pour votre santé et des risques éventuels de blessure.



ATTENTION :

Indique les risques pour l'appareil ou tout autre appareil.

NOTE :

Attire votre attention sur des conseils et informations.

Sommaire

Liste des différents éléments de commande	3
Notes générales	21
Conseils de sécurité spécifiques à cet appareil	22
Manipulation des piles	23
Déballage de l'appareil	23
Liste des différent éléments de commande /	
Contenu de la livraison	23
Télécommande	24
Notes d'utilisation	24
Emplacement	24
Élément de filtrage	24
Alimentation électrique	24
Utilisation des boutons	24
Capteur DPA	24
Information concernant l'application	
« Smart Life - Smart Living »	25
Informations sur l'utilisation de l'application	25
Exigences du système pour l'utilisation de l'application	25
Mise en service via l'application	25
Oublier la connexion Wi-Fi	25
Utilisation	25
Allumer / éteindre l'appareil	25
Sélection de la puissance	25
Mode veille / économie d'énergie	26
Activation de la temporisation	26
Arrêt différé	26
Verrouillage de sécurité enfant	26
Fonction ionisante	26

Nettoyage / Maintenance	26
Nettoyage de l'élément de filtrage /	
Remplacer l'élément de filtrage	26
Nettoyage du capteur	27
En cas de dysfonctionnements	27
Données techniques	27
Note sur la déclaration de conformité	27
Élimination	27
Élimination des piles	27
Signification du symbole « Poubelle »	28

Notes générales

Lisez attentivement ce mode d'emploi avant de mettre l'appareil en marche pour la première fois. Conservez le mode d'emploi ainsi que le bon de garantie, votre ticket de caisse et si possible, le carton avec l'emballage se trouvant à l'intérieur. Si vous remettez l'appareil à des tiers, veuillez-le remettre avec son mode d'emploi.

- N'utilisez cet appareil que pour un usage privé et pour les tâches auxquelles il est destiné. Cet appareil n'est pas prévu pour une utilisation professionnelle.
- L'adaptateur électrique ne convient que pour une utilisation dans des pièces sèches.
- Vérifiez que le courant de sortie, la tension et la polarité de l'adaptateur électrique correspondent aux informations sur l'appareil branché !
- Ne touchez pas l'adaptateur électrique branché avec des mains humides !
- En cas de nettoyage, débranchez l'appareil de l'adaptateur électrique.
- Assurez-vous que le câble de l'adaptateur électrique ne soit pas entortillé, coincé, bloqué par un obstacle ou en contact avec des sources de chaleur.
- N'utilisez pas un adaptateur électrique endommagé.
- Ne réparez pas l'adaptateur vous-même, mais consultez un spécialiste autorisé.
- Il y a lieu d'inspecter l'appareil et le bloc d'alimentation régulièrement en vue d'éventuels signes d'endommagements. Lorsqu'un endommagement est détecté, l'appareil ne doit plus être utilisé.
- N'utilisez que les accessoires d'origine.
- Par mesure de sécurité vis-à-vis des enfants, ne laissez pas les emballages (sac en plastique, carton, polystyrène) à leur portée.



AVERTISSEMENT :

Ne pas laisser les jeunes enfants jouer avec le film plastique. **Il y a risque d'étouffement !**

Conseils de sécurité spécifiques à cet appareil

- Utilisez l'appareil uniquement avec l'élément filtrant inséré et le couvercle fermé.
- Ne couvrez jamais l'appareil. Maintenez une distance d'aération suffisante au niveau des arrivées et des sorties d'air.
- Ne placez jamais l'appareil près d'un four ou de toute autre source de chaleur.
- N'insérez aucun élément dans les orifices de l'appareil.
- Ne placez aucun élément incandescent (bougies, cigarettes, etc.) sur le dessus de l'appareil. Il y aurait sinon risque d'incendie.
- Ne faites jamais fonctionner l'appareil dans des pièces à fort taux d'humidité (salle de bains, salle de douches, piscine, etc.). L'humidité accumulée dans l'appareil pourrait provoquer des chocs électriques.
- Ne faites jamais fonctionner l'appareil dans des pièces pouvant dégager des gaz explosifs. Il y a risque d'explosion en présence de solvants dans les peintures ou les produits adhésifs ou en cas de fuite d'essence.
- N'utilisez aucun spray dans la pièce qui accueille l'appareil. Ne projetez pas d'huile parfumée sur le filtre de l'élément filtrant.
- La température des salles où vous utilisez l'appareil doit être comprise entre 0 °C et 40 °C.
- Si le cordon d'alimentation est endommagé, il doit être remplacé par le fabricant, son agent de service ou des personnes ayant qualité semblable afin d'éviter un risque.
- Cet appareil peut être utilisé par les enfants d'âge supérieur à 8 ans et par les personnes aux capacités sensorielles, physiques ou mentales réduites, ainsi que par les personnes sans expérience ou connaissances, tant qu'elles sont supervisées et

instruites à l'utilisation de l'appareil en sécurité et tant qu'elles en comprennent les risques.

- Les enfants ne doivent pas jouer avec l'appareil.
- Le nettoyage et l'entretien utilisateur ne doivent pas être effectués par les enfants sans supervision.
- L'appareil est conçu pour une utilisation avec une très basse tension de sécurité. Branchez uniquement à une alimentation conforme aux caractéristiques inscrites sur la plaque signalétique.
- N'utilisez pas un adaptateur électrique autre que celui fourni.

ATTENTION :

Cet appareil n'est pas conçu pour être plongé dans l'eau pendant nettoyage. Veuillez consulter les instructions du chapitre « Nettoyage / Maintenance ».

Manipulation des piles

AVERTISSEMENT :

- N'exposez pas les piles à une source de chaleur excessive comme les rayons du soleil, le feu ou toute source similaire. Il y a un **risque d'explosion** !
- Les piles ne sont pas des jouets. Éloignez-les des enfants.
- N'ouvrez pas les piles de force.
- Évitez le contact avec les objets métalliques (bagues, clous, vis, etc.). Il y a un **risque de court-circuit** !
- En cas de court-circuit, la pile peut devenir excessivement chaude ou même prendre feu, ce qui provoque des blessures.
- Pour votre propre sécurité, couvrez les bornes de la pile avec du ruban adhésif pendant le transport.
- Si la pile fuit, veillez à ne pas appliquer le liquide sur les yeux ou les muqueuses. En cas de contact, lavez les mains et rincez les yeux avec de l'eau claire. Consultez un médecin, si l'irritation persiste.

ATTENTION :



- Différents types de piles ou des piles neuves et usagées mélangées ne doivent pas être utilisées.
- De l'acide peut fuir des piles. Si vous n'utilisez pas la télécommande pendant une longue durée, sortez les piles.

Déballage de l'appareil

1. Retirez l'appareil de son emballage.
2. Enlevez tout le matériel d'emballage tel que le film plastique, le matériel de remplissage, les colliers de serrage et le carton.
3. L'élément filtrant est recouvert d'une feuille d'aluminium pour le protéger des dommages pendant le transport. Avant d'utiliser l'appareil pour la première fois, retirez la feuille et suivez les instructions des sections « Nettoyage / Maintenance » et ⇔ « Nettoyage de l'élément de filtrage / Remplacer l'élément de filtrage ».
4. Vérifiez que toutes les pièces sont présentes dans la boîte.
5. En cas de livraison incomplète ou de dégâts, n'utilisez pas l'appareil. Renvoyez-le à votre vendeur immédiatement.

Liste des différent éléments de commande / Contenu de la livraison

- 1 Sortie d'air
- 2 Bague de couleur servant d'indicateur de qualité de l'air
- 3 Bouton **TIMER ON** (activation de la temporisation)
- 4 Affichage de la minuterie
- 5 Affichage de vitesse
- 6 Bouton **TIMER OFF** (arrêt différé)
- 7 Bouton **FILTER REPLACE** (réinitialisation du filtre)
- 8 Bouton **ANION** (fonction d'ionisation)
- 9 Bouton **SLEEP** (mode veille / économie d'énergie)

- 10 Affichage de la qualité de l'air
- 11 Bouton  (allumé / éteint)
- 12 Bouton **SPEED** (sélection de la puissance)
- 13 Bouton 
- 14 Bouton **CHILD LOCK** (verrouillage de sécurité enfant)
- 15 Couvercle du filtre
- 16 Arrivée d'air
- 17 Couvercle du capteur
- 18 Bloc moteur

Non illustré

- Télécommande
- 2 × Piles
- Adaptateur électrique

Télécommande

La portée de la télécommande est limitée.

En manipulant la télécommande, veillez à ce que n'y ait aucun obstacle entre la télécommande et le capteur sur l'appareil.

1. Ouvrez le couvercle du compartiment à piles situé à l'arrière de la télécommande.
2. Insérez 2 piles de type R03 « AAA » 1,5 V, en respectant la bonne polarité (voir les marques au fond du compartiment) !
3. Fermez le couvercle du compartiment à piles.

Notes d'utilisation

- Le purificateur d'air n'est pas un substitut au traitement médical requis en cas de pathologies allergiques pré-existantes. En cas de doutes, consultez toujours votre médecin.
- En utilisant le système de filtration spécial, le purificateur d'air élimine les spores nuisibles qui sont à l'origine de la formation de moisissures dans l'air ambiant. Ainsi, le risque de propagation des moisissures et de problèmes de santé est réduit.

NOTE :

Dans le cas où la moisissure est déjà présente dans la pièce, elle ne peut plus être enlevée simplement en utilisant le purificateur d'air.

- Les odeurs désagréables sont supprimées.

Emplacement

- Une surface anti-dérapante et plane représente un emplacement idéal pour l'appareil. L'appareil fonctionne de façon plus efficace si vous laissez les portes et les fenêtres fermées pendant sa durée de fonctionnement.
- Préservez les distances de sécurité suivantes :
 - 30 cm tout autour
 - 120 cm du plafond

NOTE :

N'oubliez pas d'aérer régulièrement.

Élément de filtrage

Élément de filtrage

- **Préfiltre**, retient les particules les plus grosses
- **Filtre HEPA**, retient les particules fines, le pollen, etc.
- **Filtre à charbon actif** qui, entre autres, peut supprimer les odeurs
- **Filtre catalyseur** qui neutralise les gaz nocifs de l'environnement.



Pour en savoir plus sur l'élément de filtrage, consultez la section « Nettoyage / Maintenance ».

Alimentation électrique

1. Branchez l'adaptateur secteur à la prise de connexion de l'appareil.
2. Branchez la prise de l'adaptateur dans une prise murale. Vous entendrez un bip et tous les voyants indicateurs s'illumineront brièvement. De plus, l'anneau s'allume. L'appareil entre ensuite en mode veille. La valeur PM2.5 s'affiche.

Utilisation des boutons

Les boutons de l'appareil sont des boutons tactiles. Pour utiliser une fonction, touchez légèrement le bouton correspondant. Un signal sonore retentit pour confirmer lorsque vous appuyez sur un bouton.

Panneau de commande	Télécommande	Fonction
	ON/OFF	Marche / arrêt
SPEED	SPEED	Sélection de la puissance (1, 2, 3, 4 et Auto)
	—	La connexion WLAN est activée
CHILD LOCK	 3s	Verrouillage de sécurité enfant
TIMER ON	TIME	Activation de la temporisation : 1h à 12h
TIMER OFF	TIME	Arrêt différé : 1h à 12h
FILTER REPLACE	—	Réinitialisation du filtre
ANION	ANION	Fonction ionisante
SLEEP	SLEEP	Mode veille / économie d'énergie

Capteur DPA

(Détection de pollution de l'air « Air Pollution Detection »)

L'appareil est équipé d'un capteur DPA qui contrôle la qualité de l'air. Il indique la qualité de l'air comme suit :

Valeur PM2.5 ^{*1} sur l'écran	Couleur	Évaluation
1 à 75	vert	bonne
75 à 150	jaune	satisfaisante
150 à 300	rouge	mauvaise
H (>300)	rouge	mauvaise

*1 PM2.5 est le seuil pour les particules fines. Ces particules microscopiques, d'une taille allant jusqu'à 2,5 microns, flottent naturellement dans l'air ambiant. Cette limite peut varier selon les conditions telles que l'état de la pièce, l'état du capteur et du filtre et d'autres influences environnementales, etc.

Information concernant l'application « Smart Life - Smart Living »

L'application  Smart Life - Smart Living est disponible sur android et iOS. Analysez le code QR correspondant pour vous rendre immédiatement sur la page de téléchargement.

NOTE :

En fonction du fournisseur, le téléchargement de l'application peut donner lieu à des frais.



Google Play



App Store

Informations sur l'utilisation de l'application

Cette application vous permet d'utiliser l'appareil via votre réseau domestique. La condition préalable est une connexion Wi-Fi permanente à votre routeur, et l'application gratuite « Smart Life - Smart Living ».

Vous pouvez contrôler aisément toutes les fonctions de l'appareil via l'application. L'application est constamment améliorée, c'est pourquoi nous ne pouvons pas en faire une description plus détaillée ici.





Nous vous recommandons de débrancher l'appareil de l'alimentation si vous n'êtes pas à votre domicile pour empêcher toute mise en service involontaire lorsque vous voyagez !

Exigences du système pour l'utilisation de l'application

- iOS 9.0 ou ultérieur
- Android 4.4 ou ultérieur

Mise en service via l'application

1. Installez l'application « Smart Life - Smart Living ». Créez un compte utilisateur.

2. Activez la fonction Wi-Fi dans les paramètres de votre appareil.
3. Placez l'appareil à moins de 5 mètres de votre routeur.
4. Allumez l'appareil à l'aide du bouton .
5. Appuyez et maintenez le bouton  pendant environ 3 secondes. Le bouton  clignote.
6. Lancez l'application et sélectionnez « + ».
7. Sélectionnez le menu « Purificateur d'air » et suivez les instructions affichées.
8. Une fois que l'appareil est correctement connecté, le voyant indicateur Wi-Fi  s'allume en continu. Vous pouvez maintenant utiliser l'appareil avec l'application.

NOTE :

L'appareil peut seulement être utilisé avec un réseau de 2,4 GHz. Les routeurs de 5 GHz ne sont pas pris en charge.

Oublier la connexion Wi-Fi

Si vous souhaitez supprimer la connexion Wi-Fi actuelle (le voyant de contrôle  est illuminé), suivez les étapes suivantes :

1. Appuyez et maintenez le bouton  appuyé pendant 3 secondes.
2. La connexion Wi-Fi sera supprimée et l'appareil sera également dissocié de l'application.

NOTE :

Si vous souhaitez établir la connexion Wi-Fi de nouveau, suivez les étapes décrites dans la section « Mise en service via l'application ».

Utilisation

NOTE :

Le fonctionnement est expliqué par les touches sur la télécommande.

Allumer / éteindre l'appareil

- Appuyez sur le bouton **ON/OFF** pour allumer l'appareil. Dans des conditions normales, l'appareil démarre toujours en mode automatique et affiche la qualité actuelle de l'air.
- Appuyez sur le bouton **ON/OFF** de nouveau pour éteindre l'appareil ou le mettre en veille. La valeur PM2.5 s'affiche.

Sélection de la puissance

Appuyez plusieurs fois sur le bouton **SPEED** pour sélectionner le réglage de puissance désiré.

- 1 = Niveau de puissance 1
- 2 = Niveau de puissance 2
- 3 = Niveau de puissance 3
- 4 = Niveau de puissance 4

Appuyez plusieurs fois sur le bouton **SPEED** jusqu'à ce qu'**AUTO** s'allume à l'écran. Le mode automatique est activé. En fonction de la qualité de l'air, le niveau de puissance en mode automatique sera automatiquement ajusté.

Mode veille / économie d'énergie

Appuyez sur le bouton **SLEEP** pour entrer en mode veille/ économie d'énergie. L'écran et l'anneau de couleur s'éteignent et bouton **SLEEP** s'allume. L'appareil fonctionne en mode de puissance l.

Activation de la temporisation

Vous pouvez allumer l'appareil de façon temporisée.

NOTE :

Ceci n'est possible que lorsque l'appareil est éteint.

- Utilisez le bouton **TIME** pour sélectionner un réglage de l'heure entre 1h et 12h.
- À l'expiration de la minuterie, l'appareil s'allume automatiquement.

Arrêt différé

Vous pouvez régler l'arrêt de l'appareil par minuterie.

NOTE :

Ceci n'est possible que lorsque l'appareil est allumé.

- Utilisez le bouton **TIME** pour sélectionner un réglage de l'heure entre 1h et 12h.
- À l'expiration de la minuterie, l'appareil s'éteint automatiquement.

Verrouillage de sécurité enfant

Maintenez le bouton **3s** pendant environ 3 secondes pour activer ou désactiver le verrouillage enfants. Cela empêche l'appareil de fonctionner. **CHILD LOCK**  s'allume sur l'écran lorsque le verrouillage enfants est activé.

Fonction ionisante

L'ionisation électronique de l'air permet de charger électrostatiquement les particules de poussière. En conséquence, elles s'agrègent pour former des particules plus grandes et peuvent donc être piégées par le filtre HEPA de manière plus fiable.

- Appuyez sur le bouton **ANION** pour activer ou désactiver la fonction d'ionisation.

NOTE :

Si la fonction d'ionisation est activée, le bouton **ANION** s'allume sur le panneau de commande.

Nettoyage / Entretien



AVERTISSEMENT :

- Mettez l'appareil hors tension avant le nettoyage et l'entretien. Déconnectez l'adaptateur d'alimentation de la prise électrique.
- N'immergez jamais le bloc moteur dans l'eau pour le nettoyer. Il y aurait sinon risque de choc électrique ou d'incendie.

ATTENTION :

- N'utilisez jamais de brosse métallique ni d'ustensile abrasif.
- N'utilisez jamais de détergent abrasif.
- Nettoyez le bloc moteur à l'aide d'un chiffon sec, sans produit. Vous pouvez légèrement humidifier un chiffon afin d'essuyer les tâches les plus tenaces.
- Si le bouton **FILTER REPLACE** clignote, le filtre doit être nettoyé ou remplacé.

NOTE :

Malgré ce message, l'appareil peut encore fonctionner sans problèmes. Après avoir nettoyé ou remplacé le filtre, appuyez sur le bouton **FILTER REPLACE** pendant environ 3 secondes. L'éclairage du bouton s'éteint.

Nettoyage de l'élément de filtrage / Remplacer l'élément de filtrage

1. Mettez l'appareil à l'envers.
2. Ouvrez le couvercle en dévissant et en le retirant dans le sens antihoraire.
3. Retirez l'élément de filtrage. Si nécessaire, vous pouvez nettoyer l'élément de filtrage en le secouant légèrement ou en l'essuyant en douceur avec une brosse douce ou un chiffon humide.

ATTENTION :

N'immergez **pas** l'élément de filtrage dans l'eau !

4. Remplacez le filtre s'il est très sale.
4. Réinstallez l'élément de filtrage.
5. Serrez le couvercle dans le sens horaire. Respectez les rainures.

Nettoyage du capteur

NOTE :

- Le capteur ne doit être nettoyé qu'après avoir nettoyé ou remplacé l'élément filtrant.
- Si le capteur est le seul composant à être nettoyé, il se salira très rapidement. L'indication de la qualité de l'air peut ne plus être exacte dans ce cas. Il faut donc toujours nettoyer l'élément filtrant et le capteur.

- Ouvrez le couvercle à l'arrière de l'appareil.
- Nettoyez le capteur et le reste de la zone au moins une fois tous les deux mois. Nettoyez la zone avec un aspirateur.
- Refermez le couvercle. Il doit s'emboîter en faisant un bruit.

En cas de dysfonctionnements

Problème	Cause	Remède
L'appareil ne fonctionne pas.	Pas d'alimentation électrique.	Contrôlez le raccordement de l'alimentation électrique.
	Défaut électronique.	Contactez votre revendeur ou le département assistance.
L'appareil fait trop de bruit.	Forte humidité de l'air.	Réduisez l'humidité de l'air à l'aide d'un déshumidificateur.
	Élément de filtrage sale.	Remplacez l'élément de filtrage.
Flux d'air trop faible en sortie.	Élément de filtrage sale.	Remplacez l'élément de filtrage.
La bague de couleur est rouge en permanence.	Capteur sale.	Nettoyez le capteur et l'élément filtrant. Si nécessaire, remplacez l'élément filtrant.
	Élément de filtrage sale.	
Impossible d'appuyer sur un bouton.	Le verrouillage de sécurité enfant est activé.	Désactivez le verrouillage enfants en appuyant sur le bouton  de la télécommande pendant environ 3 secondes.
L'appareil ne réagit pas à la télécommande.	Les piles de la télécommande sont déchargées.	Remplacez les piles.
	La télécommande est défectueuse.	Contactez votre revendeur ou le département assistance.

Données techniques

Modèle :PC-LR 3083
 Poids net :env. 3,2kg
 Classe de protection :III
 Entrée :CC 24V, 1A
 Consommation d'électricité en veille
 avec maintien de la connexion au réseau :1,6W

Adaptateur électrique

Classe de protection :II
 Entrée :CA 100-240V, 50/60Hz, 0,8A
 Sortie :CC 24V, 1A

WLAN

Réseau supporté :802.11 b/g/n
 Puissance de radiofréquence
 maximale transmise :100 mW
 Portée de fréquence :2,4 GHz
 Canaux :1-13
 Clés Wi-Fi supportées :WPA/WPA2

Nous nous réservons le droit d'apporter des modifications techniques ainsi que des modifications de conception dans le cadre du développement continu de nos produits.

Note sur la déclaration de conformité

Le soussigné, Clatronic International GmbH, déclare que l'équipement radioélectrique du type PC-LR 3083 est conforme à la directive 2014/53/UE.

De plus, l'appareil est conforme aux exigences de la directive RoHS 2011/65/CE & (EU) 2015/863.

Le texte complet de la déclaration UE de conformité est disponible à l'adresse internet suivante : www.sli24.de

Dans la zone de téléchargements, veuillez saisir le nom du modèle PC-LR 3083.

Fonctionnement testé en France.

Élimination

Élimination des piles



En tant que consommateur, vous êtes tenu de rapporter les piles / accumulateurs usagés.

Retirez la pile de la télécommande avant de jeter l'appareil.

Rapportez la pile à un point de collecte qui rassemble les piles usagées ou les déchets dangereux. Contactez votre autorité locale pour plus d'informations.

Signification du symbole « Poubelle »



Protégez votre environnement, ne jetez pas vos appareils électriques avec les ordures ménagères.

Utilisez, pour l'élimination de vos appareils électriques, les bornes de collecte prévues à cet effet où vous pouvez vous débarrasser des appareils que vous n'utilisez plus.

Vous contribuez ainsi à éviter les impacts potentiels dans l'environnement et sur la santé de chacun, causés par une mauvaise élimination de ces déchets.

Vous contribuez aussi au recyclage sous toutes ses formes des appareils électriques et électroniques usagés.

Vous trouverez toutes les informations sur les bornes d'élimination des appareils auprès de votre commune ou de l'administration de votre communauté.

Manual de instrucciones

Le agradecemos la confianza depositada en este producto y esperamos que disfrute de su uso.

Símbolos en este manual de instrucciones

Advertencias importantes para su seguridad están señaladas en especial. Siga estas advertencias incondicionalmente, para evitar accidentes y daños en el aparato:

AVISO:

Advierte ante los peligros para su salud y demuestra posibles riesgos de herida.

ATENCIÓN:

Indica los posibles riesgos para el aparato u otros objetos.

NOTA:

Pone en relieve consejos e informaciones para usted.

Índice

Indicación de los elementos de manejo	3
Notas generales	29
Consejos de seguridad especiales para este aparato ..	30
Manipulación de las pilas.....	31
Desembalaje del aparato.....	31
Indicación de los elementos de manejo /	
Contenido en la entrega.....	32
Mando a distancia.....	32
Notas de uso	32
Ubicación.....	32
Elemento de filtro	32
Conexión eléctrica.....	32
Botones de funcionamiento	32
Sensor APD.....	33
Información sobre la aplicación	
“Smart Life - Smart Living”.....	33
Información de uso de la app	33
Requisitos del sistema para el uso de la aplicación.....	33
Puesta en funcionamiento mediante la app	33
Desconectar la Wi-Fi.....	33
Funcionamiento	33
Encender/apagar el aparato	33
Selección del nivel de potencia	34
Modo reposo / modo ahorro de energía.....	34
Encendido con retraso	34
Desconexión temporizada	34
Bloqueo infantil.....	34
Función de ionización	34

Limpieza / Mantenimiento	34
Limpieza del elemento de filtro /	
Sustituir el elemento de filtro.....	34
Limpieza del sensor	35
Reparación de fallos.....	35
Datos técnicos	35
Notificación de cumplimiento de directiva	35
Eliminación	36
Eliminación de la batería.....	36
Significado del símbolo “Cubo de basura”	36

Notas generales

Antes de la puesta en servicio de este aparato lea detenidamente el manual de instrucciones y guarde éste bien incluido la garantía, el recibo de pago y si es posible también el cartón de embalaje con el embalaje interior. En caso de dejar el aparato a terceros, también entregue el manual de instrucciones.

- Solamente utilice el aparato para el uso privado y para el fin previsto. Este aparato no está destinado para el uso profesional.
- El adaptador de corriente solo debe utilizarse en habitaciones secas.
- ¡Compruebe que la corriente de salida, el voltaje y la polaridad del adaptador de corriente coinciden con la información del aparato conectado!
- ¡No toque un adaptador de corriente conectado con las manos mojadas!
- Cuando sea necesario realizar una limpieza, desconecte el aparato del adaptador de corriente.
- Asegúrese de que el cable del adaptador de corriente no se doble, se anude, sea atropellado o entre en contacto con fuentes de calor.
- No utilice un adaptador de corriente dañado.
- No repare el aparato usted mismo. Acuda a un especialista autorizado.
- El aparato y el cable de alimentación de red se deben controlar regularmente para garantizar que no estén dañados. En caso de que se comprobara un daño, no se podrá seguir utilizando el aparato.
- Solamente utilice accesorios originales.
- Para la seguridad de sus niños no deje material de embalaje (Bolsas de plástico, cartón, poliestireno etc.) a su alcance.

AVISO:

No deje jugar a los niños con las láminas de plástico.
¡Existe peligro de asfixia!

Consejos de seguridad especiales para este aparato

- Use el aparato exclusivamente con el elemento de filtro introducido y la cubierta cerrada.
- Nunca cubra la unidad. Preste atención a que exista una distancia suficiente de ventilación en la entrada y en la salida de aire.
- Nunca coloque el dispositivo directamente junto a las estufas u otras fuentes de calor.
- No introduzca ningún artículo en las aperturas del aparato.
- Nunca coloque objetos quemantes, como velas, cigarrillos u otros por el estilo sobre el aparato. Existe un peligro de daño o incluso de incendio.
- Nunca opere con el aparato en habitaciones con gran humedad del aire, como los cuartos de baño, las duchas o las piscinas. La humedad se podría acumular en el aparato y conllevar electrocuciones.
- Nunca opere con el aparato en habitaciones, en las que se podrían crear gases explosivos. Existe peligro de explosión por los solventes de las pinturas y adhesivos o por la fuga de gasolina.
- No utilice ningún spray en la habitación. No rocíe aceite aromático en el filtro ni el elemento de filtro.
- Use el aparato exclusivamente en salas con una temperatura entre 0 °C y 40 °C.
- Si el cable de alimentación está dañado, corresponde al fabricante, a su representante o persona de cualificación similar su reemplazo para evitar peligros.
- Pueden utilizar este aparato niños mayores de 8 años y personas con minusvalías físicas, sensoriales o mentales, o sin experiencia ni conocimientos, siempre que se les someta a supervisión o se

les instruya respecto a su uso de forma segura y de manera que entiendan los peligros existentes.

- Los niños no deben jugar con el aparato.
- La limpieza y el mantenimiento no deben realizarlo niños sin supervisión.
- El dispositivo está diseñado para ser utilizado con voltaje extra bajo de seguridad. Conecte el dispositivo solamente a una fuente de alimentación conforme a las especificaciones de la etiqueta de clasificación.
- No utilice ningún otro adaptador de corriente aparte del suministrado.

ATENCIÓN:

Este aparato no está diseñado para sumergirlo en agua durante la limpieza. Por favor, consulte las instrucciones contenidas en el capítulo “Limpieza / Mantenimiento”.

Manipulación de las pilas

AVISO:

- No exponga las pilas a excesivo calor como la luz solar, fuego o similar. ¡Existe el **riesgo de explosión!**
- Las pilas no son juguetes. Mantén-galas lejos de los niños.
- No abra las pilas ni las fuerce.
- Evite el contacto con objetos metálicos (anillos, clavos, tornillos, etc.) ¡Existe el **riesgo de un cortocircuito!**
- Un cortocircuito podría provocar que la batería se calentase de manera excesiva o incluso que se prendiera fuego derivando en lesiones físicas.
- Por su propia seguridad, cubra los terminales de la batería con cinta adhesiva durante el transporte.
- En caso de una batería con fuga, asegúrese de no frotarse el líquido en los ojos ni en las membranas mucosas. En caso de contacto, lávese las manos y aclárese los ojos con agua limpia. Busque asistencia médica si las molestias persisten.

ATENCIÓN:

- No se deben mezclar tipos distintos de pilas ni nuevas con usadas juntas.



ATENCIÓN:

- Las pilas pueden tener fugas y perder el ácido. Si el mando a distancia no se utiliza durante un largo periodo tiempo, extraiga las pilas.

Desembalaje del aparato

1. Saque el aparato de su caja.
2. Retire todos los materiales de embalaje como plásticos de envoltura, material de relleno, fijaciones de cables y cartones.
3. El elemento de filtro está envuelto en una película para protegerlo contra daños durante el transporte. Antes de usar el aparato por primera vez, retire la película y consulte las secciones “Limpieza / Mantenimiento” y ⇔ “Limpieza del elemento de filtro / Sustituir el elemento de filtro”.
4. Compruebe que la caja contiene todas las piezas suministradas.
5. En caso de entrega incompleta o de daños, no encienda el aparato. Devuélvalo a su distribuidor inmediatamente

Indicación de los elementos de manejo/ Contenido en la entrega

- 1 Salida de aire
- 2 Arandela de color indicando la calidad del aire
- 3 Botón **TIMER ON** (encendido con retraso)
- 4 Mostrar temporizador
- 5 Mostrar velocidad
- 6 Botón **TIMER OFF** (desconexión temporizada)
- 7 Botón **FILTER REPLACE** (restablecer filtro)
- 8 Botón **ANION** (función de ionización)
- 9 Botón **SLEEP** (modo reposo/modo ahorro de energía)
- 10 Mostrar calidad del aire
- 11 Botón  (encendido/apagado)
- 12 Botón **SPEED** (selección de nivel de potencia)
- 13 Botón 
- 14 Botón **CHILD LOCK** (bloqueo infantil)
- 15 Cubierta de filtro
- 16 Entrada de aire
- 17 Cubierta del sensor
- 18 Compartimento del motor

No ilustrado

- Mando a distancia
- 2 × Baterías
- Adaptador de corriente

Mando a distancia

El alcance del mando a distancia es limitado. En el manejo preste atención a una visibilidad libre entre el mando a distancia y el sensor en el aparato.

1. Abra la tapa del compartimento de la batería en la parte posterior del mando a distancia.
2. Inserte 2 pilas del tipo "AAA" R03 de 1,5V, teniendo en cuenta la polaridad correcta (véase las marcas en la parte inferior del compartimento).
3. Cierre la tapa del compartimento de la batería.

Notas de uso

- El purificador de aire no sustituye el tratamiento médico necesario si se padecen condiciones alérgicas preexistentes. Si no está seguro, consulte siempre a su médico.
- Usando el sistema de filtro especial, el purificador de aire elimina esporas perjudiciales que causan la formación de moho del aire ambiente. Así, tanto el riesgo de reproducción de moho como los problemas de salud se reducen.

NOTA:

Si ya existe moho en la sala, no puede eliminarse solamente usando el purificador de aire.

- Se eliminan los olores desagradables.

Ubicación

- Es adecuado utilizar una superficie plana, a prueba de deslizamientos, como ubicación de la instalación. El aparato opera con mayor eficacia, si mantiene las ventanas y las puertas cerradas durante su funcionamiento.
- Mantenga las siguientes distancias de seguridad:
 - 30 cm alrededor
 - 120 cm al techo

NOTA:

No olvide airearlo de manera regular.

Elemento de filtro

Su aparato incluye un sistema de 4 filtros, consistente en los siguientes estadios de filtración:

- **Prefiltro**, retiene las partículas gruesas
- **Filtro HEPA**, retiene partículas pequeñas de polvo, polen etc.
- **Filtro de carbón activo** que, entre otros, puede eliminar olores
- **Filtro catalizador** que neutraliza gases ambientales perjudiciales.



Para obtener más información sobre el elemento de filtro, consulte "Limpieza / Mantenimiento".

Conexión eléctrica

1. Conecte el adaptador de corriente con la toma del aparato.
2. Conecte el adaptador de alimentación a una toma de corriente. Escuchará un pitido y se encenderán brevemente todos los testigos. Además, se iluminará el anillo luminoso. El aparato entrará entonces al modo de espera. Se muestra el valor PM2.5.

Botones de funcionamiento

Los botones del aparato son botones táctiles con sensor. Para realizar la función correspondiente toque levemente los botones. Siempre que se pulse un botón se confirmará con un pitido.

Panel de control	Mando a distancia	Función
	ON/OFF	Encendido/apagado
SPEED	SPEED	Selección de nivel de potencia (1, 2, 3, 4 y Auto)
	—	Conexión WLAN activada
CHILD LOCK	 3s	Bloqueo infantil
TIMER ON	TIME	Encendido con retraso: 1h a 12h
TIMER OFF	TIME	Desconexión temporizada: 1h a 12h

Panel de control	Mando a distancia	Función
FILTER REPLACE	—	Restablecer filtro
ANION	ANION	Función de ionización
SLEEP	SLEEP	Modo reposo/modo ahorro de energía

Sensor APD

(Air Pollution Detection “Detección de contaminación del aire”)

El aparato está equipado con un sensor APD que monitoriza la calidad del aire. Indica la calidad del aire del modo siguiente:

Valor PM2.5 ¹ en la pantalla	Color	Evaluación
1 a 75	verde	bueno
75 a 150	amarillo	satisfactoria
150 a 300	rojo	mala
H (>300)	rojo	mala

¹ PM2.5 es el umbral para polvo fino. Estas partículas microscópicas, con un tamaño de hasta 2,5 micras, flotan naturalmente en el aire ambiente. Según las condiciones, como el estado de la sala, el estado del sensor y el filtro y otros aspectos ambientales, etc., este límite puede variar.

Información sobre la aplicación “Smart Life - Smart Living”

La app  Smart Life - Smart Living está disponible para Android e iOS. Escanee el código QR correspondiente para acceder directamente a la descarga.

NOTA:

Dependiendo del proveedor, puede haber costes implicados en la descarga de la aplicación.



Google Play



App Store

Información de uso de la app

Este aparato permite usarlo mediante su red doméstica. Es imprescindible una conexión Wi-Fi permanente a su router y la app gratuita “Smart Life – Smart Living”.

Puede acceder fácilmente a todas las funciones del aparato con la app. Como la app se mejora continuamente, no

podemos ofrecer una descripción más detallada en este momento.

Recomendamos desconectar el aparato de la corriente cuando no esté en casa para evitar que se active accidentalmente cuando esté fuera.

Requisitos del sistema para el uso de la aplicación

- iOS 9.0 o superior
- Android 4.4 o superior

Puesta en funcionamiento mediante la app

1. Instale la app “Smart Life – Smart Living”. Cree una cuenta de usuario.
2. Active la función Wi-Fi en la configuración de su aparato.
3. Ponga el aparato a menos de 5 metros de su router.
4. Encienda el aparato con el botón .
5. Mantenga pulsado el botón  aproximadamente 3 segundos. Parpadeará el botón .
6. Ejecute la app y seleccione “+”.
7. Seleccione el menú “Purificador de aire” y siga las instrucciones en la pantalla.
8. Cuando se haya conectado correctamente el aparato, el testigo Wi-Fi  quedará fijo. Ahora podrá usar el aparato con la app.

NOTA:

El aparato solamente puede usarse con routers de 2,4 GHz. Los routers de 5 GHz no están soportados.

Desconectar la Wi-Fi

Si desea desconectar la conexión Wi-Fi existente (testigo  encendido), proceda del modo siguiente:

1. Mantenga pulsado el botón  aproximadamente 3 segundos.
2. La conexión Wi-Fi se desconectará y el aparato se eliminará de la app en ese momento.

NOTA:

Si desea restablecer la conexión Wi-Fi, proceda como se describe en el párrafo “Puesta en funcionamiento mediante la app”.

Funcionamiento

NOTA:

El funcionamiento está explicado por los botones en el mando a distancia.

Encender/apagar el aparato

- Pulse el botón **ON/OFF** para encender el aparato. En condiciones normales, el aparato se activa siempre en modo automático y muestra la calidad de aire actual.
- Pulse de nuevo el botón **ON/OFF** para apagar el aparato o ponerlo en modo espera. Se muestra el valor PM2.5.

Selección del nivel de potencia

Pulse repetidamente el botón **SPEED** para seleccionar entre los niveles de potencia disponibles.

- 1 = Nivel de potencia 1
- 2 = Nivel de potencia 2
- 3 = Nivel de potencia 3
- 4 = Nivel de potencia 4

Pulse repetidamente el botón **SPEED** hasta que se ilumine **AUTO** en pantalla. Modo automático activado. Según la calidad del aire, el nivel de potencia en modo automático se regulará automáticamente.

Modo reposo/modo ahorro de energía

Pulse el botón **SLEEP** para acceder al modo reposo/modo de ahorro de energía. La pantalla y la arandela de color se apagarán, y el botón **SLEEP** se encenderá. El aparato está funcionando en nivel de potencia 1.

Encendido con retraso

Puede encender el aparato con control por tiempo.

NOTA:

Solamente puede hacerlo cuando el aparato esté apagado.

- Use el botón **TIME** para seleccionar una configuración de tiempo entre 1h y 12h.
- Cuando termine el temporizador, el aparato se encendido automáticamente.

Desconexión temporizada

Puede establecer un apagado controlado por tiempo para el aparato.

NOTA:

Solamente puede hacerlo cuando el aparato esté encendido.

- Use el botón **TIME** para seleccionar una configuración de tiempo entre 1h y 12h.
- Cuando termine el temporizador, el aparato se apagará automáticamente.

Bloqueo infantil

Mantenga pulsado el botón **3s** aproximadamente 3 segundos para activar o desactivar el bloqueo infantil. Esto evita que se use el aparato. **CHILD LOCK**  se iluminará en pantalla cuando el bloqueo infantil esté activo.

Función de ionización

La ionización electrónica del aire hace que las partículas de polvo se carguen de forma electrostática. Como resultado, se combinan para formar partículas más grandes y así son capturadas por el filtro HEPA de forma más fiable.

- Pulse el botón **ANION** para activar o desactivar la función de ionización.

NOTA:

Si la función de ionización está activada, el botón **ANION** se iluminará en el panel de control.

Limpeza / Mantenimiento



AVISO:

- Apague el aparato antes de limpiar o realizar mantenimiento. Desconecte el adaptador de alimentación de la toma eléctrica.
- Nunca sumerja el compartimento del motor en agua para su limpieza. Hacerlo puede provocar electrocución o incendio.

ATENCIÓN:

- No utilice ningún cepillo metálico u otros objetos que rayen el aparato.
- No utilice detergentes agresivos o que rayen.
- Limpie el compartimento del motor con un paño seco, sin aditivos. Podrá humedecer el paño ligeramente para eliminar el excedente de aceite.
- Si parpadea el botón **FILTER REPLACE**, el filtro debe limpiarse o sustituirse.

NOTA:

Pese a este mensaje, puede confiar en seguir usando el aparato. Cuando haya limpiado o sustituido el filtro, pulse el botón **FILTER REPLACE** aproximadamente 3 segundos. Se apagará la iluminación del botón.

Limpeza del elemento de filtro / Sustituir el elemento de filtro

1. Ponga el aparato boca abajo.
2. Abra la cubierta desenroscándola y sacándola en sentido antihorario.

3. Retire el soporte del filtro. Si es necesario puede limpiar el elemento de filtro sacudiéndolo suavemente o frotándolo con suavidad con un cepillo blando o una gamuza humedecida.

⚠ ATENCIÓN:

¡No sumerja el elemento de filtro en agua!

Cambie el filtro si está muy sucio.

4. Vuelva a instalar el soporte del filtro.
5. Fije la cubierta en sentido horario. Preste atención a las muescas.

Limpeza del sensor

ⓘ NOTA:

- Limpie el sensor exclusivamente tras limpiar o sustituir el elemento de filtro.
- Si el sensor es el único componente que se limpia, se ensuciará muy rápidamente. Puede hacer que la calidad de aire indicada ya no sea precisa. Por lo tanto, es necesario limpiar siempre tanto el elemento de filtro como el sensor.

1. Abra la cubierta de la parte posterior del aparato.
2. Limpie el sensor y el resto de la zona como mínimo una vez cada dos meses. Aspire la zona con una aspiradora.
3. Vuelva a cerrar la cubierta. Debe encajar de forma audible.

Reparación de fallos

Problema	Causa	Solución
El aparato no funciona.	No hay alimentación.	Compruebe la conexión del suministro de alimentación.
	Defecto electrónico.	Por favor, póngase en contacto con su vendedor o con el departamento de reparaciones.
El aparato está demasiado fuerte.	Alta humedad del aire.	Reduzca la humedad del aire mediante un deshumidificador.
	Elemento de filtro sucio.	Sustituya el elemento de filtro.
Hay muy poco aire que fluya fuera de la toma.	Elemento de filtro sucio.	Sustituya el elemento de filtro.
La arandela de color está roja permanentemente.	Sensor sucio.	Limpie el sensor y el elemento de filtro. Si es necesario, sustituya el elemento de filtro.
	Elemento de filtro sucio.	
No es posible pulsar un botón.	El bloqueo infantil está activado.	Desactive el bloqueo infantil pulsando el botón  3s del mando a distancia durante aproximadamente 3 segundos.
El aparato no responde al mando a distancia.	Las baterías del mando a distancia están agotadas.	Cambie las baterías.
	El mando a distancia es defectuoso.	Por favor, póngase en contacto con su vendedor o con el departamento de reparaciones.

Datos técnicos

Modelo:PC-LR 3083
 Peso neto: aprox. 3,2 kg
 Clase de protección: III
 Entrada: CC 24 V, 1 A
 Consumo de energía en modo de espera en red: 1,6 W

Adaptador de alimentación

Clase de protección: II
 Entrada: CA 100 - 240 V, 50/60 Hz, 0,8 A
 Salida: CC 24 V, 1 A

WLAN

Red soportada: 802.11 b/g/n
 Potencia máxima de radiofrecuencia transmitida: 100 mW
 Gama de frecuencia: 2,4 GHz
 Canales: 1 - 13
 Claves Wi-Fi soportadas: WPA/WPA2

El derecho de realizar modificaciones técnicas y de diseño en el curso del desarrollo continuo del producto esta reservado.

Notificación de cumplimiento de directiva

Por la presente, Clatronic International GmbH, declara que el tipo de equipo radioeléctrico PC-LR 3083 es conforme con la Directiva 2014/53/UE.

Además, el aparato cumple los requisitos de la directiva RoHS 2011/65/UE & (UE) 2015/863.

El texto completo de la declaración UE de conformidad está disponible en la dirección Internet siguiente: www.sli24.de

En la zona de descargas, introduzca el nombre del modelo PC-LR 3083.

Comprobado para su funcionamiento en España.

Eliminación

Eliminación de la batería



Como consumidor está obligado por la ley a recoger pilas/acumuladores gastados.

Retire la pila del mando a distancia antes de desechar el aparato.

Lleve la pila a un punto de recogida de pilas gastadas o residuos peligrosos. Póngase en contacto con la autoridad local para más información.

Significado del símbolo “Cubo de basura”



Proteja nuestro medio ambiente, aparatos eléctricos no forman parte de la basura doméstica.

Haga uso de los centros de recogida previstos para la eliminación de aparatos eléctricos y entregue allí sus aparatos eléctricos que no vaya a utilizar más.

Ayudará en evitar las potenciales consecuencias, a causa de una errónea eliminación de desechos, para el medio ambiente y la salud humana.

Con ello, contribuirá a la recuperación, al reciclado y a otras formas de reutilización de los aparatos viejos eléctricos y electrónicos.

La información cómo se debe eliminar los aparatos, se obtiene en su ayuntamiento o su administración municipal.

Istruzioni per l'uso

Grazie per aver scelto il nostro prodotto. Vi auguriamo un buon utilizzo del dispositivo.

Simboli per questo manuale di istruzioni per l'uso

Le indicazioni importanti per la propria sicurezza sono indicati appropriatamente. Osservare assolutamente queste indicazioni, per evitare incidenti e danni all'apparecchio:



AVVISO:

Previene i rischi della propria salute ed indica possibili rischi di ferite.



ATTENZIONE:

Indica possibili pericoli per l'apparecchio o altri oggetti.



NOTA:

Mette in risalto consigli ed informazioni.

Indice

Elementi di comando.....	3
Note generali	37
Avvertenze speciali di sicurezza per questo apparecchio.....	38
Informazioni batterie.....	39
Disimballaggio del dispositivo.....	39
Elementi di comando/Nella fornitura.....	39
Telecomando	40
Note per l'uso	40
Posizione.....	40
Filtro.....	40
Collegamento elettrico	40
Tasti operativi	40
Sensore APD.....	40
Informazioni sull'applicazione	
“Smart Life - Smart Living”.....	41
Informazioni su come utilizzare l'applicazione.....	41
Requisiti di sistema per l'uso dell'applicazione.....	41
Messa in servizio tramite l'applicazione.....	41
Disconnessione del Wi-Fi	41
Funzionamento	41
Accensione/spengimento dell'apparecchio	41
Selezione del livello di potenza.....	41
Modalità sospensione/risparmio energetico	41
Accensione ritardata	42
Spegnimento ritardato.....	42
Blocco parentale	42
Funzione ionizzazione	42

Pulizia / Manutenzione	42
Pulizia del filtro / Sostituzione del filtro.....	42
Pulizia del sensore.....	43
Risoluzione di problemi	43
Dati tecnici	43
Avviso sulla conformità alla direttiva.....	43
Smaltimento	43
Smaltimento batterie	43
Significato del simbolo “Eliminazione”	44

Note generali

Prima di mettere in funzione questo apparecchio, leggere molto attentamente le istruzioni per l'uso e conservarle con cura unitamente al certificato di garanzia, allo scontrino e, se possibile, alla scatola di cartone con la confezione interna. Se passate l'apparecchio a terzi, consegnate anche le istruzioni per l'uso.

- Utilizzare l'apparecchio esclusivamente per scopi privati e conformemente al tipo di applicazione previsto. Questo prodotto non è stato concepito ai fini di un impiego in ambito industriale.
- L'adattatore è adatto solo all'uso in ambienti asciutti.
- Verificare se la corrente in uscita, la tensione e la polarità dell'adattatore corrispondano alle informazioni sul dispositivo connesso!
- Non toccare l'adattatore con mani bagnate!
- Se necessario durante la pulizia scollegare il dispositivo dall'adattatore.
- Verificare che il cavo dell'adattatore non sia piegato, schiacciato, o a contatto con fonti di calore.
- Non usare un adattatore danneggiato.
- Non riparare da soli il dispositivo, ma contattare un tecnico qualificato.
- Controllare regolarmente che l'apparecchio e il cavo non presentino tracce di danneggiamento. In tal caso l'apparecchio non deve più essere utilizzato.
- Utilizzare esclusivamente accessori originali.
- Per sicurezza tenere l'imballaggio (sacchetto di plastica, scatola, polistirolo, ecc.) fuori dalla portata dei bambini.



AVVISO:

Non lasciar giocare i bambini piccoli con la pellicola di plastica. **Pericolo di soffocamento!**

Avvertenze speciali di sicurezza per questo apparecchio

- Azionare l'apparecchio solo con il filtro inserito e il coperchio chiuso.
- Non coprite mai l'apparecchio. Fare attenzione ad avere una sufficiente distanza di ventilazione all'entrata e uscita dell'aria.
- Non posizionare direttamente il dispositivo vicino a forni o altre fonti di calore.
- Non inserire alcun oggetto nelle aperture dell'apparecchio.
- Non posizionare mai oggetti incandescenti, come candele, sigarette o oggetti simili sull'apparecchio. E' presente il pericolo di danni o persino di un incendio.
- Non utilizzare mai l'apparecchio in stanze con elevata umidità dell'aria, come bagni, docce o piscine. L'umidità potrebbe accumularsi nell'apparecchio e provocare scosse elettriche.
- Non utilizzare mai l'apparecchio in stanze dove si potrebbero accumulare gas esplosivi. Pericolo di esplosione a causa di solventi in vernici o adesivi o a causa della perdita di benzina.
- Non utilizzare alcuno spray nella stanza. Non spruzzare olio profumato sul filtro dell'elemento filtrante.
- Utilizzare l'apparecchio solo in ambienti con una temperatura compresa tra 0 °C e 40 °C.
- Se il cavo di alimentazione è danneggiato, farlo sostituire dal produttore, dall'agente addetto all'assistenza oppure da personale qualificato per evitare situazioni pericolose.
- Il apparecchio può essere utilizzato dai bambini da 8 anni in su e dalle persone con ridotte abilità fisiche, sensoriali o mentali o mancanza di esperienza e conoscenza sotto la diretta supervisione o dietro istruzioni sull'uso sicuro dell'apparecchio e sui possibili pericoli derivanti dal suo utilizzo.

- I bambini non devono giocare con l'apparecchio.
- Pulizia e manutenzione non devono essere eseguiti da bambini senza supervisione.
- Il dispositivo è destinato all'uso con tensione extra bassa di sicurezza. Collegare solo ad un'alimentazione secondo le specifiche indicate sull'etichetta del modello.
- Non usare adattatori diversi da quelli forniti.

ATTENZIONE:

Questo dispositivo non è destinato ad immersione in acqua durante la pulizia. Consultare le istruzioni fornite nel capitolo "Pulizia / Manutenzione".

Informazioni batterie

AVVISO:

- Non esporre le batterie a calore eccessivo come la luce diretta del sole, fiamme o condizioni simili. **Pericolo di esplosione!**
- Le batterie non sono giocattoli. Tenere le batterie lontano dalla portata dei bambini.
- Non aprire le batterie forzandole.
- Evitare il contatto con oggetti metallici (anelli, chiodi, cacciaviti ecc.). **Pericolo di cortocircuito!**
- Un cortocircuito fa sì che la batteria si surriscaldi o addirittura si incendi, con conseguenti lesioni.
- Per la vostra sicurezza, coprire i morsetti della batteria con nastro adesivo durante il trasporto.
- In caso di perdite dalle batterie, evitare che il liquido entri in contatto con gli occhi oppure con la mucosa. In caso di contatto, lavare le mani e risciacquare gli occhi con acqua pulita. Contattare un medico in caso il fastidio persista.

ATTENZIONE:

- Non utilizzare contemporaneamente batterie nuove e batterie usate.
- Le batterie possono avere perdite e perdere acido. Se il telecomando non è usato per lungo tempo, togliere le batterie.

Disimballaggio del dispositivo

1. Rimuovere il dispositivo dalla confezione.
2. Rimuovere tutto il materiale di imballaggio come pellicola di plastica, materiale di riempimento, fascette per cavi e materiale di imballaggio.

3. L'elemento filtrante è avvolto in una pellicola per proteggerlo da danni durante il trasporto. Prima di utilizzare l'apparecchio per la prima volta, rimuovere la pellicola e passare alle sezioni "Pulizia / Manutenzione" e ⇄ "Pulizia del filtro / Sostituzione del filtro".
4. Controllare che tutte le parti sono presenti nella confezione.
5. In caso di fornitura non complete o danni, non usare il dispositivo. Restituirlo immediatamente al rivenditore.

Elementi di comando / Nella fornitura

- 1 Uscita dell'aria
- 2 Anello colorato per indicare la qualità dell'aria
- 3 Tasto **TIMER ON** (accensione ritardata)
- 4 Visualizzazione del timer
- 5 Visualizzazione della velocità
- 6 Tasto **TIMER OFF** (spegnimento ritardato)
- 7 Tasto **FILTER REPLACE** (ripristino del filtro)
- 8 Tasto **ANION** (funzione di ionizzazione)
- 9 Tasto **SLEEP** (modalità sospensione / risparmio energetico)
- 10 Visualizzazione della qualità dell'aria
- 11 Tasto  (accesso / spento)
- 12 Tasto **SPEED** (selezione livello di potenza)
- 13 Tasto 
- 14 Tasto **CHILD LOCK** (blocco parentale)
- 15 Copertura del filtro
- 16 Ingresso dell'aria
- 17 Copertura del sensore
- 18 Alloggiamento del motore

Non illustrato

Telecomando
2 × Batterie
Adattatore

Telecomando

La portata del telecomando è limitata. Quando si usa il telecomando si deve fare attenzione che lo spazio tra telecomando e sensore dell'apparecchio sia libero.

1. Aprire il coperchio del vano batterie sulla parte posteriore del telecomando.
2. Inserire 2 batterie del tipo R03 "AAA" 1,5V, rispettando la polarità (vedere i segni sulla parte inferiore del vano)!
3. Chiudere il coperchio del vano batterie.

Note per l'uso

- Il purificatore d'aria non sostituisce le cure mediche necessarie per affrontare condizioni allergiche preesistenti. In caso di dubbi, consultare sempre il medico.
- Utilizzando lo speciale sistema di filtraggio, il purificatore d'aria rimuove dall'aria ambiente le spore nocive che causano la formazione di muffa. Pertanto, sia il rischio di diffusione della muffa sia i problemi relativi alla salute sono ridotti.

NOTA:

Nel caso in cui la muffa sia già presente nella stanza, non può più essere rimossa solo usando il purificatore d'aria.

- Gli odori sgradevoli vengono rimossi.

Posizione

- Una superficie antiscivolo e uniforme è adatta come posizione di installazione. L'apparecchio funziona in maniera più efficace se tenete le finestre e le porte chiuse durante il funzionamento.
- Mantenere le seguenti distanze di sicurezza:
 - 30 cm attorno al prodotto
 - 120 cm dal soffitto

NOTA:

Non dimenticare di areare gli ambienti regolarmente.

Filtro

L'apparecchio è dotato di un sistema a quattro filtri, costituito dai seguenti stadi:

- **Pre-filtro**, trattiene le particelle grossolane
- **Filtro HEPA**, trattiene le particelle di polvere fini, il polline, ecc.
- **Filtro a carbone attivo** che, tra le altre cose, può rimuovere gli odori
- **Filtro per catalisi** che neutralizza i gas ambientali dannosi.

Per ulteriori informazioni sul filtro, vedere "Pulizia / Manutenzione".

Collegamento elettrico

1. Collegare l'adattatore di alimentazione alla presa di collegamento dell'apparecchio.
2. Collegare l'adattatore elettrico in una presa a muro. Verrà emesso un segnale acustico e tutte le spie si accenderanno brevemente. Inoltre, l'anello si accende. L'apparecchio successivamente passa in modalità standby. Il valore PM2.5 viene visualizzato.

Tasti operativi

I tasti del dispositivo sono del tipo touch. Per eseguire la funzione corrispondente, toccare delicatamente i tasti. Ogni volta che si preme un tasto, viene emesso un segnale acustico di conferma.

Pannello di controllo	Telecomando	Funzione
	ON/OFF	Accensione / spegnimento
SPEED	SPEED	Selezione livello di potenza (1, 2, 3, 4 e Auto)
	—	La connessione WLAN è attivata
CHILD LOCK	 3s	Blocco parentale
TIMER ON	TIME	Accensione ritardata: 1h a 12h
TIMER OFF	TIME	Spegnimento ritardato: 1h a 12h
FILTER REPLACE	—	Ripristino del filtro
ANION	ANION	Funzione ionizzazione
SLEEP	SLEEP	Modalità sospensione / risparmio energetico

Sensore APD

(Air Pollution Detection "Rilevazione dell'inquinamento atmosferico")

L'apparecchio è dotato di un sensore APD che monitora la qualità dell'aria. Indica la qualità dell'aria come segue:

Il valore PM2.5*1 appare sul display	Colore	Valutazione
1 a 75	verde	buona
75 a 150	giallo	soddisfacente
150 a 300	rosso	scarsa
H (>300)	rosso	scarsa

*1 PM2.5 è la soglia per la polvere fine. Queste particelle microscopiche, con dimensioni fino a 2,5 micron, fluttuano naturalmente nell'aria ambiente. A seconda delle condizioni, quali le condizioni della stanza, lo stato del sensore e del filtro e altre influenze ambientali ecc., tale limite può variare.

Informazioni sull'applicazione "Smart Life - Smart Living"

L'app  Smart Life - Smart Living disponibile per android e iOS. Scansionare il codice QR corrispondente per accedere direttamente al download.

NOTA:

In base al provider possono essere applicati costi derivanti dal download dell'applicazione.



Google Play



App Store

Informazioni su come utilizzare l'applicazione

Questo apparecchio consente il suo utilizzo tramite la rete domestica. Un prerequisito è una connessione Wi-Fi permanente al router e l'applicazione gratuita "Smart Life - Smart Living".



È possibile accedere facilmente a tutte le funzioni dell'apparecchio tramite l'applicazione. Dal momento che l'applicazione è costantemente migliorata, non possiamo fornire una descrizione più dettagliata qui.

Si consiglia di scollegare l'apparecchio dalla rete elettrica quando si è lontani da casa per evitare accensioni involontarie mentre si è in viaggio!

Requisiti di sistema per l'uso dell'applicazione

- iOS 9.0 o superiore
- Android 4.4 o superiore

Messa in servizio tramite l'applicazione

1. Installare l'applicazione "Smart Life - Smart Living". Creare un account utente.
2. Attivare la funzione Wi-Fi nelle impostazioni dell'apparecchio.
3. Posizionare l'apparecchio entro una distanza di 5 metri dal router.
4. Accendere l'apparecchio tramite il tasto .
5. Premere e tenere premuto il tasto  per circa 3 secondi. Il tasto  lampeggia.
6. Avviare l'applicazione e selezionare "+".
7. Selezionare il menu "Purificatore d'aria" e seguire le istruzioni sul display.

8. Una volta che l'apparecchio è stato collegato con successo, l'indicatore luminoso del  Wi-Fi rimane acceso in modo fisso. Adesso è possibile utilizzare l'apparecchio tramite l'app.

NOTA:

L'apparecchio può essere utilizzato solo con router a 2,4 GHz. I router a 5 GHz non sono supportati.

Disconnessione del Wi-Fi

Se si desidera disconnettere una connessione Wi-Fi esistente (la spia di controllo  è accesa), procedere come segue:

1. Premere e tenere premuto il tasto  per circa 3 secondi.
2. La connessione Wi-Fi verrà disconnessa e l'apparecchio verrà rimosso dall'app contemporaneamente.

NOTA:

Se si desidera ristabilire la connessione Wi-Fi, procedere come descritto nel paragrafo "Messa in servizio tramite l'applicazione".

Funzionamento

NOTA:

Il funzionamento è descritto dai tasti sul telecomando.

Accensione/spengimento dell'apparecchio

- Premere il tasto **ON/OFF** per accendere l'apparecchio. In condizioni normali, l'apparecchio si avvia generalmente sempre in modalità automatica e mostra la qualità dell'aria corrente.
- Premere di nuovo il tasto **ON/OFF** per spegnere l'apparecchio o per metterlo in modalità standby. Il valore PM2.5 viene visualizzato.

Selezione del livello di potenza

Premere il tasto **SPEED** ripetutamente per scegliere tra i livelli di potenza disponibili.

- 1 = Livello di potenza 1
- 2 = Livello di potenza 2
- 3 = Livello di potenza 3
- 4 = Livello di potenza 4

Premere ripetutamente il tasto **SPEED** finché **AUTO** non si accende sul display. La modalità automatica è attivata. Secondo la qualità dell'aria, il livello di potenza in modalità automatica viene regolato automaticamente.

Modalità sospensione/risparmio energetico

Premere il tasto **SLEEP** per accedere alla modalità di sospensione/risparmio energetico. Il display e l'anello colorato si spengono mentre il tasto **SLEEP** si accende. L'apparecchio funziona a livello di potenza 1.

Accensione ritardata

È possibile accendere l'apparecchio in modalità temporizzata.

NOTA:

La funzionalità è disponibile solo quando l'apparecchio è spento.

- Utilizzare il tasto **TIME** per selezionare un'impostazione del tempo tra 1h e 12h.
- Alla scadenza del timer, l'apparecchio si accende automaticamente.

Spegnimento ritardato



È possibile impostare uno spegnimento temporizzato per l'apparecchio.

NOTA:

La funzionalità è disponibile solo quando l'apparecchio è acceso.

- Utilizzare il tasto **TIME** per selezionare un'impostazione oraria compresa tra 1h e 12h.
- Alla scadenza del timer, l'apparecchio si spegne automaticamente.

Blocco parentale

Premere e tenere premuto il tasto  per circa 3 secondi per attivare o disattivare il blocco per bambini. Ciò impedisce il funzionamento dell'apparecchio. **CHILD LOCK**  si accende sul display quando il blocco di sicurezza per bambini viene attivato.

Funzione ionizzazione

La ionizzazione elettronica dell'aria provoca la carica elettrostatica delle particelle di polvere. Di conseguenza, queste si combinano per formare particelle più grandi e quindi vengono catturate dal filtro HEPA in modo più affidabile.

- Premere il tasto **ANION** per attivare o disattivare la funzione di ionizzazione.

NOTA:

Se la funzione di ionizzazione viene attivata, il tasto **ANION** si accende sul pannello di controllo.

Pulizia / Manutenzione

AVVISO:

- Spegnere l'apparecchio prima della pulizia e della manutenzione. Scollegare l'adattatore dalla presa elettrica.
- Non immergete mai l'alloggiamento del motore nell'acqua per la pulizia. Potrebbe causare una scossa elettrica o un incendio.

ATTENZIONE:

- Non usare spazzole di ferro o altri oggetti abrasivi.
- Non usare detergenti forti o abrasivi.
- Pulite l'alloggiamento del motore con un panno asciutto, senza additivi.
Potete inumidire leggermente il panno per togliere via lo sporco estremo.
- Se il tasto **FILTER REPLACE** lampeggia, il filtro deve essere pulito o sostituito.

NOTA:

Nonostante questo messaggio, l'apparecchio può comunque funzionare in sicurezza. Dopo aver pulito e sostituito il filtro, premere il tasto **FILTER REPLACE** per circa 3 secondi. L'illuminazione del tasto si spegne.

Pulizia del filtro / Sostituzione del filtro

1. Capovolgere l'apparecchio.
2. Aprire il coperchio svitandolo e rimuoverlo ruotandolo in senso antiorario.
3. Rimuovere l'insero del filtro. Se necessario, è possibile pulire il filtro battendolo leggermente o pulendolo delicatamente con una spazzola morbida o un panno umido.

ATTENZIONE:

Non immergere il filtro in acqua!

4. Sostituire il filtro nel caso in cui sia molto sporco.
4. Reinstallare l'insero del filtro.
5. Stringere il coperchio in senso orario. Prestare attenzione alle dentellature.

Pulizia del sensore

i NOTA:

- Pulire il sensore solo dopo che l'elemento filtrante è stato pulito o sostituito.
- Se il sensore è l'unico componente che viene pulito, si sporcherà molto rapidamente. Ciò potrebbe rendere la qualità dell'aria visualizzata non più precisa. È quindi necessario pulire sempre entrambi l'elemento filtrante e il sensore.

1. Aprire il coperchio situato sul retro dell'apparecchio.
2. Pulire il sensore e il resto dell'area almeno una volta ogni due mesi. Aspirare l'area con un aspirapolvere.
3. Chiudere il coperchio nuovamente. Deve bloccarsi emettendo un rumore.

Risoluzione di problemi

Problema	Causa	Soluzione
L'apparecchio non funziona.	Alimentazione elettrica assente.	Esaminare la connessione dell'alimentazione.
	Difetto elettronico.	Contattare il rivenditore o il dipartimento di assistenza.
L'apparecchio fa troppo rumore.	Elevata umidità dell'aria.	Ridurre l'umidità dell'aria con un deumidificatore.
	Filtro sporco.	Sostituire il filtro.
Troppa poca aria fuoriesce dalla presa di uscita.	Filtro sporco.	Sostituire il filtro.
L'anello colorato è permanentemente rosso.	Sensore sporco.	Pulire il sensore e l'elemento filtrante. Se necessario, sostituire l'elemento filtrante.
	Filtro sporco.	
Non è possibile premere un tasto.	Il blocco parentale è abilitato.	Disattivare il blocco di sicurezza per bambini premendo il tasto  3s sul telecomando per circa 3 secondi.
L'apparecchio non risponde al telecomando.	Le batterie del telecomando sono scariche.	Sostituire le batterie.
	Il telecomando è difettoso.	Contattare il rivenditore o il dipartimento di assistenza.

Dati tecnici

Modello:PC-LR 3083
Peso netto:ca. 3,2 kg
Classe di protezione:III
Ingresso:DC 24 V, 1 A
Consumo di energia nel modo stand-by in rete:1,6 W

Adattatore di corrente

Classe di protezione:II
Ingresso:AC 100-240 V, 50/60 Hz, 0,8 A
Uscita:DC 24 V, 1 A

WLAN

Rete supportata:802.11 b/g/n
Massima potenza a radiofrequenza trasmessa:100 mW
Gamma di frequenza:2,4 GHz
Canali:1-13
Chiavi Wi-Fi supportate:WPA/WPA2

Si riserva il diritto di apportare modifiche tecniche e di design nel corso dello sviluppo del prodotto.

Avviso sulla conformità alla direttiva

Il fabbricante, Clatronic International GmbH, dichiara che il tipo di apparecchiatura radio PC-LR 3083 è conforme alla direttiva 2014/53/UE.

Inoltre, l'apparecchio è conforme ai requisiti della direttiva RoHS 2011/65/UE & (UE) 2015/863.

Il testo completo della dichiarazione di conformità UE è disponibile al seguente indirizzo Internet: www.sli24.de

Nell'area per i download, si prega di inserire il nome del modello PC-LR 3083.

Testato per il funzionamento in Italia.

Smaltimento

Smaltimento batterie



I consumatori sono tenuti per legge a restituire batterie / accumulatori scarichi.

Rimuovere la batteria dal telecomando prima di gettare l'apparecchio.

Restituire la batteria a un punto di raccolta autorizzato o di rifiuti pericolosi. Contattare l'autorità locale per maggiori informazioni.

Significato del simbolo “Eliminazione”



Salvaguardare l'ambiente, gli elettrodomestici non vanno eliminati come rifiuti domestici.

Per l'eliminazione degli elettrodomestici, fare uso dei posti di raccolta previsti per questo tipo e porre quegli elettrodomestici che non sono più in uso.

Si contribuisce così ad evitare un effetto potenziale sull'ambiente e sulla salute, dovuto magari ad una eliminazione sbagliata.

Questo significa un contributo personale alla riutilizzazione, al riciclaggio e altre forme di utilizzazione di elettrodomestici ed apparecchi elettronici usati.

Si possono trovare le corrispondenti informazioni sugli appositi luoghi di raccolta, nelle amministrazioni dei comuni.

Instruction Manual

Thank you for choosing our product. We hope you will enjoy using the appliance.

Symbols in this Instruction Manual

Important information for your safety is specially marked. It is essential to comply with these instructions in order to avoid accidents and prevent damage to the appliance:



WARNING:

This warns you of dangers to your health and indicates possible injury risks.



CAUTION:

This refers to possible hazards to the appliance or other objects.



NOTE:

This highlights tips and information.

Contents

Overview of the Components.....	3
General Notes.....	45
Special Safety Precautions for this Appliance.....	46
Handling Batteries.....	47
Unpacking the Appliance.....	47
Overview of the Components / Scope of Delivery.....	47
Remote Control.....	48
Notes for Use.....	48
Location.....	48
Filter Element.....	48
Electrical Connection.....	48
Operating Buttons.....	48
APD Sensor.....	48
Information on the App “Smart Life - Smart Living”	49
Information on How to Use the App.....	49
System Requirement for Use of the App.....	49
Commissioning via the App.....	49
Disconnecting the Wi-Fi.....	49
Operation.....	49
Switching the Appliance On / Off.....	49
Power Level Selection.....	49
Sleep Mode / Power Saving Mode.....	49
Time-delayed Switch On.....	49
Time-delayed Switch-off.....	50
Child Lock.....	50
Ionizing Function.....	50

Cleaning / Maintenance.....	50
Cleaning the Filter Element /	
Replacing the Filter Element.....	50
Cleaning the Sensor.....	50
Troubleshooting.....	51
Technical Data.....	51
Notice of Directive Conformity.....	51
Disposal.....	51
Battery Disposal.....	51
Meaning of the “Dustbin” Symbol.....	51

General Notes

Read the operating instructions carefully before putting the appliance into operation and keep the instructions including the warranty, the receipt and, if possible, the box with the internal packing. If you give this appliance to other people, please also pass on the operating instructions.

- The appliance is designed exclusively for private use and for the envisaged purpose. This appliance is not fit for commercial use.
- The power adapter is only suitable for use in dry rooms.
- Check if the output current, voltage and the polarity of the power adapter match the information on the connected appliance!
- Do not touch the connected power adapter with wet hands!
- When cleaning if necessary disconnect the appliance from the power adapter.
- Ensure that the cable of the power adapter does not become kinked, jammed, driven over or come into contact with heat sources.
- Do not use a damaged power adapter.
- Do not repair the appliance yourself, but visit an authorized specialist.
- The appliance and the mains lead have to be checked regularly for signs of damage. If damage is found the appliance must not be used.
- Use only original spare parts.
- In order to ensure your children's safety, please keep all packaging (plastic bags, boxes, polystyrene etc.) out of their reach.



WARNING:

Do not allow small children to play with the plastic foil. **There is a danger of suffocation!**

Special Safety Precautions for this Appliance

- Operate the appliance only with the filter element inserted and the cover closed.
- Never cover the appliance. Pay attention to a sufficient ventilation distance at the air intake and air outlet.
- Never place the appliance directly next to ovens or other sources of heat.
- Do not insert any items into the openings of the appliance.
- Never place burning items, such as candles, cigarettes or the like on the appliance. There is the danger of damage or even fire.
- Never operate the appliance in rooms with high air humidity, such as bathrooms, showers or swimming pools. Moisture could accumulate in the appliance and result in an electric shock.
- Never operate the appliance in rooms, in which explosive gases could build up. Danger of explosion by solvents in paints and adhesives or by leaking petrol.
- Do not use any sprays in the room. Do not sprinkle fragrance oil on the filter of the filter element.
- Only operate the appliance in rooms with a temperature between 0 °C and 40 °C.
- If the supply cord is damaged, it must be replaced by the manufacturer, its service agent or similarly qualified persons in order to avoid a hazard.
- This appliance can be used by children aged from 8 years and above and persons with reduced physical, sensory or mental capabilities or lack of experience and knowledge if they have been given supervision or instruction concerning use of the appliance in a safe way and understand the hazards involved.
- Children shall not play with the appliance.

- Cleaning and user maintenance shall not be made by children without supervision.
- The appliance is intended for use with safety extra-low voltage. Connect only to a power supply according to the specifications on the rating label.
- Do not use any power adapter other than the one supplied.



CAUTION:

This appliance is not intended for immersion in water during cleaning. Please refer to the instructions provided in the chapter, “Cleaning / Maintenance”.

Handling Batteries



WARNING:

- Do not expose batteries to excessive heat such as sunlight, fire or similar. There is a **risk of explosion!**
- Batteries are not toys. Keep away from children.
- Do not open batteries by force.
- Avoid contact with metal objects (rings, nails, screws, etc.). There is a **risk of short circuit!**
- A short circuit could cause the battery to heat up excessively or even to catch fire, resulting in injuries.
- For your own safety, cover the battery terminals with adhesive tape during transport.
- In case of battery leakage, make sure not to rub the liquid into your eyes or mucous membranes. In case of contact, wash your hands and rinse your eyes with clear water. Seek medical attention if any discomfort persists.



CAUTION:

- Different battery types or new and used batteries must not be used together.
- Batteries can leak and lose battery acid. If the remote control is not used for a long period of time, remove the batteries.

Unpacking the Appliance

1. Take the appliance out of its packaging.
2. Remove all the packaging material such as plastic foil, filling material, cable ties and cardboard packaging.
3. The filter element is wrapped in foil for protection against damage during transport. Before using the appliance for the first time, remove the foil and proceed to the sections “Cleaning/Maintenance” and ⇄ “Cleaning the Filter Element / Replacing the Filter Element”.

4. Check that all parts are supplied in the box.
5. In case of incomplete delivery or damage, do not operate the appliance. Return it to your dealer immediately.

Overview of the Components / Scope of Delivery

- 1 Air outlet
- 2 Colour ring as indication of air quality
- 3 **TIMER ON** button (time-delayed switch on)
- 4 Display timer
- 5 Display speed
- 6 **TIMER OFF** button (time-delayed switch-off)
- 7 **FILTER REPLACE** button (filter reset)
- 8 **ANION** button (ionization function)
- 9 **SLEEP** button (sleep mode/power saving mode)
- 10 Display air quality
- 11 button (on / off)
- 12 **SPEED** button (power level selection)
- 13 button
- 14 **CHILD LOCK** button (child lock)
- 15 Filter cover
- 16 Air intake
- 17 Sensor cover
- 18 Motor housing

Not illustrated

- Remote Control
- 2 × Batteries
- Power adapter

Remote Control

The range of the remote control is limited.

When using the remote control, please ensure that there are no obstacles placed between it and the sensor on the appliance.

1. Open the battery compartment cover on the back of the remote control.
2. Insert 2 batteries of type R03 "AAA" 1.5 V, observing the correct polarity (see markings on the bottom of the compartment)!
3. Close the battery compartment cover.

Notes for Use

- The air purifier is not a substitute for medical treatment required when facing pre-existing allergic conditions. If you are not sure, always consult your doctor.
- By the use of the special filter system, the air purifier removes harmful spores causing the formation of mould from the ambient air. Thus, both the risk of mould spreading and health-related issues is reduced.

NOTE:

In case mould is already present in the room, it cannot be removed anymore just using the air purifier.

- Unpleasant odours are removed.

Location

- A skid-proof, even surface is suitable as installation location. The appliance operates more effectively, if you keep the windows and doors closed during operation.
- Maintain the following safety distances:
 - 30 cm all around
 - 120 cm to the ceiling

NOTE:

Do not forget to air on a regular basis.

Filter Element

Your appliance features a 4-filter system, consisting of the following filter stages:

- **Pre-filter**, retains coarse particles
- **HEPA filter**, retains fine dust particles, pollen etc.
- **Activated carbon filter** that, among other things, can remove odours
- **Catalysis filter** that neutralizes harmful environmental gases.



For more information about the filter element, see "Cleaning / Maintenance".

Electrical Connection

1. Connect the power adapter with the connecting socket of the appliance.
2. Plug the power adapter into wall outlet. You will hear a beep sound and all indicator lamps light up briefly. Additionally, the ring lights up. The appliance will then enter standby mode. The value PM2.5 is displayed.

Operating Buttons

The buttons on the appliance are sensor touch buttons. In order to perform the corresponding function gently touch the buttons. Whenever a button is pressed, it will be confirmed by a beep sound.

Control Panel	Remote Control	Function
	ON/OFF	On/off
SPEED	SPEED	Power level selection (1, 2, 3, 4 and Auto)
	—	Wi-Fi connection is activated
CHILD LOCK	 3s	Child lock
TIMER ON	TIME	Time-delayed switch on: 1h to 12h
TIMER OFF	TIME	Time-delayed switch-off: 1h to 12h
FILTER REPLACE	—	Filter reset
ANION	ANION	Ionizing function
SLEEP	SLEEP	Sleep mode/ power saving mode

APD Sensor

(Air Pollution Detection)

The appliance is equipped with an APD sensor that is monitoring the air quality. It indicates the air quality as follows:

PM2.5 ¹ value in the display	Colour	Evaluation
1 to 75	green	good
75 to 150	yellow	satisfactory
150 to 300	red	poor
H (>300)	red	poor

¹ PM2.5 is the threshold for fine dust. These microscopic particles, with a size of up to 2.5 microns, naturally float in the ambient air. Depending on conditions such as the condition of the room, the sensor and filter status and other environmental influences etc., this limit can vary.

Information on the App “Smart Life - Smart Living”

The  Smart Life - Smart Living app is available for android and iOS. Scan the corresponding QR code to get directly to the download.

NOTE:

Depending on the provider, there may be costs involved in downloading the app.



Google Play



App Store

Information on How to Use the App

This appliance allows you to operate the appliance via your home network. A prerequisite is a permanent Wi-Fi connection to your router and the free app “Smart Life - Smart Living”.

You can easily access all functions of the appliance via the app. Since the app constantly improved, we cannot provide a more detailed description here.

We recommend disconnecting the appliance from the power supply when you are away from home to prevent unintentional switching on while you are on the road!

System Requirement for Use of the App

- iOS 9.0 or higher
- Android 4.4 or higher

Commissioning via the App

1. Install the “Smart Life - Smart Living” app. Create a user account.
2. Activate the Wi-Fi function in the settings of your appliance.
3. Place the appliance within 5 meters of your router.
4. Switch on the appliance using the  button.
5. Press and hold the  button for approx. 3 seconds. The  button flashes.
6. Launch the app and select “+”.
7. Select the “Air Purifier” menu and follow the instructions on the display.
8. Once the appliance has been connected successfully, the  Wi-Fi indicator light will be solid. Now you can operate the appliance using the app.

NOTE:

The appliance can only be operated with 2.4 GHz routers. 5 GHz routers are not supported.

Disconnecting the Wi-Fi

If you want to disconnect the existing Wi-Fi connection (control lamp  is lit), proceed as follows:

1. Press and hold the button  for about 3 seconds.
2. The Wi-Fi connection will be disconnected and the appliance is removed from the app at the same time.

NOTE:

If you want to re-establish the WLAN connection, proceed as described in the paragraph “Commissioning via the App”.

Operation

NOTE:

Operation is explained by the buttons on the remote control.

Switching the Appliance On/Off

- Press the **ON/OFF** button to switch on the appliance. Under normal conditions, the appliance basically always starts in automatic mode and shows the current air quality.
- Press the **ON/OFF** button again to switch off the appliance or to put it in standby mode. The value PM2.5 is displayed.

Power Level Selection

Press the **SPEED** button repeatedly to choose between the available power levels.

- 1** = Power level 1
- 2** = Power level 2
- 3** = Power level 3
- 4** = Power level 4

Press the **SPEED** button repeatedly until **AUTO** lights up in the display. Automatic mode is activated. Depending on the air quality, the power level in automatic mode will be automatically adjusted.

Sleep Mode/Power Saving Mode

Press the **SLEEP** button to enter sleep mode / power saving mode. The display and the colour ring goes out and the **SLEEP** button lights up. The appliance is operating in power level **1**.

Time-delayed Switch On

You can switch on the appliance in a time-controlled manner.

NOTE:

This is only possible when the appliance is switched off.

- Use the **TIME** button to select a time setting between **1h** and **12h**.
- Upon expiry of the timer the appliance will switch on automatically.

Time-delayed Switch-off



You can set a time-controlled switch-off for the appliance.

NOTE:

This is only possible when the appliance is switched on.

- Use the **TIME** button to select a time setting between 1h and 12h.
- Upon expiry of the timer, the appliance will switch off automatically.

Child Lock

Press and hold the  button for about 3 seconds to activate or deactivate the child lock. This prevents the operation of the appliance. **CHILD LOCK**  lights up in the display when the childproof lock is activated.

Ionizing Function

The electronic ionization of the air causes dust particles to become electrostatically charged. As a result, they combine to form larger particles and thus get caught by the HEPA filter in a more reliable manner.

- Press the **ANION** button to activate or deactivate the ionization function.

NOTE:

If the ionization function is activated, the **ANION** button lights up on the control panel.

Cleaning / Maintenance

WARNING:

- Switch off the appliance before cleaning and maintenance. Disconnect the power adapter from the electrical outlet.
- Never immerse the motor housing in water for cleaning. It could result in an electric shock or fire.

CAUTION:

- Do not use any wire brush or other abrasive objects.
 - Do not use any acidic or abrasive detergents.
- Clean the motor housing with a dry cloth, without additives.
You can moisten the cloth slightly to wipe away extreme soiling.
 - If the **FILTER REPLACE** button flashes, the filter has to be cleaned or replaced.

NOTE:

Despite this message, the appliance may still be operated with confidence. After you have cleaned or replaced the filter, press the **FILTER REPLACE** button for approx. 3 seconds. The lighting of the button goes out.

Cleaning the Filter Element / Replacing the Filter Element

1. Turn the appliance upside down.
2. Open the cover by unscrewing and removing it counter-clockwise.

3. Remove the filter insert. If required, you may clean the filter element by beating it slightly or wiping it gently with a soft brush or a damp cloth.

CAUTION:

Do **not** immerse the filter element in water!

- Replace the filter if it is heavily soiled.
Reinstall the filter insert.
4. Tighten the cover clockwise. Pay attention to the notches.

Cleaning the Sensor

NOTE:

- Only clean the sensor after the filter element has been cleaned or replaced.
 - If the sensor is the only component that is cleaned it will become dirty very quickly. This may cause the displayed air quality to be no longer accurate. It is therefore necessary to always clean both the filter element **and** the sensor.
1. Open the cover on the back of the appliance.
 2. Clean the sensor and the rest of the area at least once every two months. Vacuum the area with a vacuum cleaner.
 3. Close the cover again. It must audibly engage.

Troubleshooting

Problem	Cause	Solution
Appliance does not work.	No power supply.	Examine the power supply connection.
	Electronic defect.	Please contact your dealer or the service department.
The appliance is too loud.	High air humidity.	Reduce air humidity by a dehumidifier.
	Soiled filter element.	Replace the filter element.
Too little air flows out of the outlet.	Soiled filter element.	Replace the filter element.
The coloured ring is permanently red.	Dirty sensor.	Clean the sensor and the filter element. If necessary, replace the filter element.
	Soiled filter element.	
It is not possible to press a button.	Child lock is enabled.	Deactivate the childproof lock by pressing the  button on the remote control for approx. 3 seconds.
The appliance does not respond to the remote control.	The batteries of the remote control are empty.	Replace the batteries.
	The remote control is defective.	Please contact your dealer or the service department.

Technical Data

Model:.....PC-LR 3083
 Net weight: approx. 3.2 kg
 Protection class:..... III
 Input: DC 24 V, 1 A
 Networked standby power consumption: 1.6 W

Power adapter

Protection class:..... II
 Input: AC 100 - 240 V, 50 / 60 Hz, 0.8 A
 Output:..... DC 24 V, 1 A

WLAN

Supported network:..... 802.11 b/g/n
 Maximum radio-frequency power transmitted: 100 mW
 Frequency range:..... 2.4 GHz
 Channels: 1 - 13
 Supported Wi-Fi keys:..... WPA/WPA2

The right to make technical and design modifications in the course of continuous product development remains reserved.

Notice of Directive Conformity

Hereby, Clatronic International GmbH declares that the radio equipment type PC-LR 3083 is in compliance with Directive 2014/53/EU.

Furthermore, the appliance is in compliance with the requirements of the RoHS directive 2011/65/EC & (EU) 2015/863.

The full text of the EU declaration of conformity is available at the following internet address: www.sli24.de

In the "Download" area, please enter the model name PC-LR 3083.

Tested for operation in Great Britain.

Disposal

Battery Disposal



As a consumer you are obliged by law to return old batteries/accumulators.

Remove the battery from the remote control before disposing of the appliance.

Return the battery to a collection facility for the collection of old batteries or hazardous waste. Contact your local authority for more information.

Meaning of the "Dustbin" Symbol



Protect our environment: do not dispose of electrical equipment in the domestic waste.

Please return any electrical equipment that you will no longer use to the collection points provided for their disposal.

This helps avoid the potential effects of incorrect disposal on the environment and human health.

This will contribute to the recycling and other forms of re-utilisation of electrical and electronic equipment.

Information concerning where the equipment can be disposed of can be obtained from your local authority.

Instrukcja obsługi

Dziękujemy za wybór naszego produktu. Mamy nadzieję, że korzystanie z urządzenia sprawi państwu radość.

Symbole użyte w tej instrukcji obsługi

Ważne informacje dotyczące bezpieczeństwa użytkownika są specjalnie wyróżnione. Koniecznie stosuj się do tych wskazówek, aby uniknąć wypadków i uszkodzenia urządzenia:

OSTRZEŻENIE:

Ostrzega przed zagrożeniami dla zdrowia i wskazuje na potencjalne ryzyka obrażeń.

UWAGA:

Wskazuje na potencjalne zagrożenia dla urządzenia lub innych przedmiotów.

WSKAZÓWKA:

Wyróżnia porady i informacje ważne dla użytkownika.

Spis treści

Przegląd elementów obsługi	3
Ogólne uwagi	52
Specjalne wskazówki bezpieczeństwa dla urządzenia	53
Korzystanie z baterii	54
Wypakowanie urządzenia	54
Przegląd elementów obsługi / Zakres dostawy	55
Zdalne sterowanie	55
Wskazówki dotyczące użytkowania	55
Lokalizacja	55
Element filtrujący	55
Podłączenie elektryczne	55
Przyciski funkcyjne	55
Czujnik APD	56
Informacja dotycząca aplikacji	
„Smart Life - Smart Living”	56
Informacje na temat korzystania z aplikacji	56
Wymagania systemowe do użytkowania aplikacji	56
Uruchomienie za pośrednictwem aplikacji	56
Odlączenie Wi-Fi	56
Obsługa	56
Włączanie / wyłączanie urządzenia	56
Wybór poziomu mocy	57
Tryb uśpienia / tryb oszczędności energii	57
Przełącznik opóźnionego włączania	57
Wyłączenie z opóźnieniem	57
Blokada rodzicielska	57
Funkcja jonizacji	57

Czyszczenie / Konserwacja	57
Czyszczenie elementu filtrującego / Wymiana filtra	58
Czyszczenie czujnika	58
Eliminowanie usterek i zakłóceń	58
Dane techniczne	58
Ogłoszenie zgodności z dyrektywą	59
Warunki gwarancji	59
Usuwanie	59
Usuwanie baterii	59
Znaczenie symbolu „Pojemnik na śmieci”	59

Ogólne uwagi

Przed uruchomieniem urządzenia proszę bardzo dokładnie przeczytać instrukcję obsługi. Proszę zachować ją wraz z kartą gwarancyjną, paragonem i w miarę możliwości również kartonem z opakowaniem wewnętrznym. Przekazując urządzenie innej osobie, oddaj jej także instrukcję obsługi.

- Proszę wykorzystywać urządzenie jedynie dla prywatnego celu, jaki został przewidziany dla urządzenia. Urządzenie to nie zostało przewidziane do użytku w ramach działalności gospodarczej.
- Adapter sieciowy jest odpowiedni do użytkowania tylko w suchych pomieszczeniach.
- Sprawdzić, czy natężenie prądu na wyjściu, napięcie oraz bieguny adaptera sieciowego pasują do informacji na podłączonym urządzeniu!
- Nie dotykać podłączonego zasilacza sieciowego mokrymi rękami!
- W razie konieczności wyczyszczenia odłączyć urządzenie od zasilacza sieciowego.
- Sprawdzić, czy kabel zasilacza sieciowego nie jest skręcony, zablokowany, naciśnięty ani nie styka się ze źródłami gorąca.
- Nie używać uszkodzonego zasilacza sieciowego.
- Nie naprawiać urządzenia samodzielnie, ale skonsultować się z uprawnionym i wyspecjalizowanym fachowcem.
- Należy regularnie sprawdzać, czy urządzenie i kabel sieciowy nie są uszkodzone. W razie uszkodzenia należy przestać korzystać z urządzenia.
- Proszę stosować tylko oryginalne akcesoria.
- Dla bezpieczeństwa dzieci proszę nie zostawiać swobodnie dostępnych części opakowania (torby plastikowe, kartony, styropian itp.).

OSTRZEŻENIE:

Nie pozwalaj dzieciom bawić się folią. **Niebezpieczeństwo uduszenia!**

Specjalne wskazówki bezpieczeństwa dla urządzenia

- Urządzenie można użytkować dopiero po założeniu filtra i zamknięciu osłony.
- Urządzenia nigdy nie należy przykrywać. Należy zwracać uwagę, by przy wlocie i wylocie powietrza pozostawiona była odpowiednia odległość umożliwiająca wentylację.
- Urządzenia nigdy nie należy umieszczać w bezpośrednim sąsiedztwie kuchenek lub innych źródeł ciepła.
- Nie należy wkładać żadnych przedmiotów w otwory urządzenia.
- Nie należy nigdy umieszczać przedmiotów palących się takich, jak świece, papierosy lub tym podobne na urządzeniu. Istnieje zagrożenie uszkodzeniem lub nawet pożarem.
- Nie należy nigdy korzystać z urządzenia w pomieszczeniach o wysokiej wilgotności, takich jak łazienki, prysznic lub baseny. W urządzeniu mogłaby nagromadzić się wilgoć, co mogłoby prowadzić do porażenia prądem.
- Nie należy nigdy korzystać z urządzenia w pomieszczeniach, w których gromadzić się mogą gazy wybuchowe. W obecności rozcieńczalników farb i klejów lub przeciekających zbiorników z paliwem istnieje zagrożenie wybuchem.
- W pomieszczeniu nie należy korzystać z rozpylaczy. Filtra należy skrapiać żadnymi olejkami zapachowymi.
- Urządzenie można eksploatować w pomieszczeniach, w których panuje temperatura pomiędzy 0 °C a 40 °C.
- Jeśli przewód zasilania jest uszkodzony, należy go wymienić u producenta, przedstawiciela serwisu lub podobnie wykwalifikowanej osoby, aby uniknąć zagrożenia.
- Urządzenie to może być używane przez dzieci w wieku lat 8 lub starsze, osoby z obniżoną sprawnością fizyczną, zmysłową lub

umysłową, osoby z brakiem doświadczenia i wiedzy, jeśli są one nadzorowane lub gdy je poinstruowano jak korzystać z tego urządzenia w bezpieczny sposób, i gdy zdają sobie sprawę z istniejących niebezpieczeństw.

- Dzieci nie powinny bawić się tym urządzeniem.
- Czyszczenie i konserwacja nie powinny być wykonywane przez dzieci bez nadzoru.
- Urządzenie to jest przeznaczone do użytku przy bezpiecznym bardzo niskim napięciu. Należy je podłączać wyłącznie do źródeł zasilania zgodnych ze specyfikacjami na tabliczce znamionowej.
- Nie korzystać z innego niż dostarczony zasilacza sieciowego.

UWAGA:

Urządzenia nie wolno czyścić poprzez zanurzenie w wodzie. Należy zapoznać się z instrukcjami zawartymi w rozdziale „Czyszczenie / Konserwacja”.

Corystanie z baterii

OSTRZEŻENIE:

- Nie wystawiać baterii na działanie nadmiernego gorąca typu słońce, ogień lub tym podobne. Pojawia się **ryzyko wybuchu!**
- Baterie nie są zabawkami. Trzymać je z dala od dzieci.
- Nie otwierać baterii z użyciem siły.
- Nie dopuszczać do styczności z metalowymi przedmiotami (pierscionki, gwoździe, śruby, itp.). Pojawia się **ryzyko zwarcia!**
- Zwarcie może doprowadzić do nadmiernego nagrzania baterii lub nawet pożaru i w efekcie do obrażeń ciała.
- Ze względu na własne bezpieczeństwo, podczas transportu zabezpieczać terminale baterii taśmą klejącą.
- W razie wycieku baterii, uważać, aby nie wetrzeć cieczy do oczu ani na błony śluzowe. W razie kontaktu, umyć ręce i opłukać oczy czystą wodą. W razie utrzymywania się jakiegokolwiek dyskomfortu, skonsultować się z lekarzem.

UWAGA:

- Nie wolno używać razem baterii różnych typów ani nowych baterii z zużytymi.

UWAGA:

- Z baterii może wyciec elektrolit. Jeśli pilot nie jest używany przez dłuższy czas, wyjmij z niego baterie.

Wypakowanie urządzenia

1. Wyjąć urządzenie z opakowania.
2. Usunąć cały materiał opakowaniowy taki jak plastikowe folie, wypełniacze, zaciski do kabli oraz elementy kartonowe.
3. Celem zabezpieczenia wkładki filtrującej przed uszkodzeniem w czasie transportu owinięto ją folią. Przed pierwszym uruchomieniem urządzenia należy zdjąć folię z filtra, po czym postępować zgodnie z opisem w rozdziale „Czyszczenie / Konserwacja” i ⇔ „Czyszczenie elementu filtrującego / Wymiana filtra”.
4. Sprawdzić, czy w pudełku znajdują się wszystkie dostarczone części.
5. W razie niepełnego zestawu lub uszkodzeń nie wolno posługiwać się urządzeniem. Zwrócić je natychmiast do sprzedawcy.

Przegląd elementów obsługi/ Zakres dostawy

- 1 Wylot powietrza
- 2 Barwny pierścień wskazujący jakość powietrza
- 3 Przycisk **TIMER ON** (przełącznik opóźnionego włączania)
- 4 Wyświetlacz czasu
- 5 Wyświetlacz prędkości
- 6 Przycisk **TIMER OFF** (wyłączenie z opóźnieniem)
- 7 Przycisk **FILTER REPLACE** (resetowanie filtra)
- 8 Przycisk **ANION** (funkcja jonizacji)
- 9 Przycisk **SLEEP** (tryb uśpienia / tryb oszczędności energii)
- 10 Wyświetlacz jakości powietrza
- 11 Przycisk **W** (wł./wyl.)
- 12 Przycisk **SPEED** (wybór poziomu mocy)
- 13 Przycisk **Wi-Fi**
- 14 Przycisk **CHILD LOCK** (blokada rodzicielska)
- 15 Wyświetlacz jakości powietrza
- 16 Włot powietrza
- 17 Osłona czujnika
- 18 Obudowa silnika

Nie przedstawiono na ilustracji

Zdalne sterowanie
2 × Baterie
Zasilacz sieciowy

Zdalne sterowanie

Zasięg pilota zdalnego sterowania jest ograniczony. Podczas obsługi zwróć uwagę, czy między pilotem i czujnikiem urządzenia nie ma przeszkód.

1. Otworzyć pokrywkę przedziału baterii w tylnej części pilota.
2. Włożyć 2 baterie typu R03 „AAA” 1,5 V, z uwzględnieniem prawidłowego ułożenia biegunów (patrz oznaczenia na dolnej części przedziału)!
3. Zamknąć pokrywkę przedziału baterii.

Wskazówki dotyczące użytkowania

- Oczyszczacz powietrza nie należy stosować jako środka leczniczego przy doległościach alergicznych. W razie niepewności należy zasięgnąć porady lekarskiej.
- Dzięki zastosowaniu specjalnego układu filtrującego oczyszczacz usuwa z powietrza szkodliwe zarodniki grzybów. Dzięki temu zmniejsza się ryzyko rozprzestrzeniania się pleśni i związanych z tym dolegliwości zdrowotnych.

i WSKAZÓWKA:

W sytuacji, gdy pleśń jest już obecna w pomieszczeniu, oczyszczacz powietrza nie jest w stanie jej usunąć.

- Urządzenie usuwa nieprzyjemne zapachy.

Lokalizacja

- Jako lokalizacja montażu odpowiednia jest równa powierzchnia uniemożliwiająca ślizganie. Urządzenie będzie działać bardziej wydajnie, jeśli podczas jego działania okna oraz drzwi pozostaną zamknięte.
- Zachowaj następujące odległości bezpieczeństwa:
 - 30 cm dookoła
 - 120 cm do sufitu

i WSKAZÓWKA:

Nie zapominać o regularnej wentylacji.

Element filtrujący

Urządzenie wyposażone jest w system 4-filtrowy, który składa się z następujących elementów:

- **Filtrowanie wstępne**, przechowuje gruboziarniste cząsteczki
- **Filtr HEPA**, przechowuje drobne cząsteczki, pyłki, itp.
- **Filtr z węglem aktywnym**, który - między innymi - usuwa zapachy
- **Filtr katalityczny**, który neutralizuje szkodliwe gazy obecne w środowisku.



Aby dowiedzieć się więcej o elemencie filtrującym, patrz „Czyszczenie / Konserwacja”.

Podłączenie elektryczne

1. Podłącz zasilacz do gniazdka na urządzeniu.
2. Podłączyć zasilacz do gniazdka ściennego. Rozlegnie się krótki sygnał dźwiękowy i wszystkie kontrolki zapalą się na chwilę. Ponadto, zapala się pierścień świetlny. Urządzenie przejdzie w tryb gotowości. Na wyświetlaczu pokazuje się wartość PM2.5.

Przyciski funkcyjne

Przyciski na urządzeniu to przyciski dotykowe. Aby włączyć przypisaną funkcję, delikatnie dotknąć przycisków. Za każdym razem, kiedy przycisk zostanie wciśnięty, urządzenie potwierdzi to krótkim sygnałem dźwiękowym.

Panel sterowania	Zdalne sterowanie	Funkcja
	ON / OFF	Wł. / wyl.
SPEED	SPEED	Wybór poziomu mocy (1, 2, 3, 4 i Auto)
	—	Połączenie WLAN jest włączone
CHILD LOCK	 3s	Blokada rodzicielska
TIMER ON	TIME	Przełącznik opóźnionego włączania: 1h do 12h
TIMER OFF	TIME	Wyłączenie z opóźnieniem: 1h do 12h

Panel sterowania	Zdalne sterowanie	Funkcja
FILTER REPLACE	—	Resetowanie filtra
ANION	ANION	Funkcja jonizacji
SLEEP	SLEEP	Tryb uśpienia / tryb oszczędności energii

Czujnik APD

(Air Pollution Detection "Czujnik wykrywania zanieczyszczenia powietrza")

Urządzenie wyposażone jest w czujnik APD monitorujący jakość powietrza. Wskazuje jakość powietrza w następujący sposób:

Wartość PM2.5 ¹ na wyświetlaczu	Kolor	Ocena
1 do 75	kolor zielony	dobra jakość
75 do 150	kolor żółty	zadowalająca jakość
150 do 300	kolor czerwony	niedostateczna jakość
H (>300)	kolor czerwony	niedostateczna jakość

¹ PM2.5 stanowi barierę dla drobnego pyłu. Te mikroskopijne cząstki, o wielkości do 2,5 mikrona, naturalnie unoszą się w otaczającym powietrzu. W zależności od warunków, takich jak stan pomieszczenia, stan czujnika i filtra oraz inne wpływy środowiskowe itp., granica ta może ulegać zmianie.

Informacja dotycząca aplikacji „Smart Life - Smart Living”

Smart Life - Smart Living aplikacja jest dostępna dla systemu Android oraz iOS. Zeskanuj odpowiedni kod QR i pobierz ją bezpośrednio.

WSKAZÓWKA:

W zależności od dostawcy, mogą zaistnieć koszty związane z pobieraniem aplikacji.



Google Play



App Store

Informacje na temat korzystania z aplikacji

To urządzenie można obsługiwać za pośrednictwem sieci domowej. Warunkiem jest stałe połączenie Wi-Fi z routerem i bezpłatna aplikacja „Smart Life - Smart Living”.

Możesz teraz w łatwy sposób uzyskać dostęp do wszystkich funkcji urządzenia za pomocą aplikacji. Ponieważ aplikacja wciąż jest doskonała, niemożliwe jest, aby zamieścić tutaj bardziej szczegółowy opis.

Zalecamy odłączenie urządzenia od źródła zasilania, gdy jesteś poza domem, aby zapobiec niezamierzonemu włączeniu, gdy nie ma Cię w domu!

Wymagania systemowe do użytkowania aplikacji

- iOS 9.0 lub wyższy
- Android 4.4 lub wyższy

Uruchomienie za pośrednictwem aplikacji

1. Zainstaluj aplikację „Smart Life - Smart Living”. Utwórz konto użytkownika.
2. Aktywuj funkcję Wi-Fi w ustawieniach urządzenia.
3. Umieść urządzenie w odległości do 5 metrów od routera.
4. Włącz urządzenie za pomocą przycisku
5. Naciśnij i przytrzymaj przycisk przez około 3 sekundy. Przycisk miga.
6. Uruchom aplikację i wybierz „+”.
7. Wybierz „Oczyszczacz powietrza” menu i wykonaj wyświetlone na ekranie polecenie.
8. Po pomyślnym nawiązaniu połączenia kontrolka Wi-Fi świecić będzie światłem ciągłym. Możesz teraz obsługiwać urządzenie za pomocą aplikacji.

WSKAZÓWKA:

Urządzenie może współpracować wyłącznie z routerami 2,4 GHz. Nie ma możliwości nawiązania łączności z routerami 5 GHz.

Odłączanie Wi-Fi

Jeśli chcesz rozłączyć istniejące połączenie Wi-Fi (lampa kontrolna jest zapalona), wykonaj następujące czynności:

1. Naciśnij i przytrzymaj przycisk przez około 3 sekundy.
2. Połączenie Wi-Fi zostanie rozłączone, a urządzenie zostanie usunięte z aplikacji w tym samym czasie.

WSKAZÓWKA:

Jeśli chcesz ponownie nawiązać połączenie Wi-Fi, wykonaj czynności opisane w paragrafie „Uruchomienie za pośrednictwem aplikacji”.

Obsługa

WSKAZÓWKA:

Procedura jest opisana przy przyciskach na pilocie.

Włączanie / wyłączenie urządzenia

- Naciśnięcie przycisk **ON/OFF** aby włączyć urządzenie. W normalnych warunkach, urządzenie w zasadzie zawsze uruchamia się w trybie automatycznym i pokazuje aktualną jakość powietrza.

- Chcąc wyłączyć urządzenie lub przełączyć je w tryb czuwania, należy ponownie nacisnąć przycisk **ON/OFF**. Na wyświetlaczu pokazuje się wartość PM2.5.

Wybór poziomu mocy

Nacisnąć przycisk **SPEED** wielokrotnie, by dostosować poziom mocy.

- 1 = Poziom mocy 1
- 2 = Poziom mocy 2
- 3 = Poziom mocy 3
- 4 = Poziom mocy 4

Naciskaj przycisk **SPEED** wielokrotnie, aż zaświeci się na wyświetlaczu **AUTO**. Tryb automatyczny jest włączony. W tym trybie poziom mocy zostaje automatycznie ustawiony zależnie od jakości powietrza.

Tryb uśpienia / tryb oszczędności energii

Naciśnięcie przycisku **SLEEP** powoduje włączenie trybu uśpienia / oszczędności energii. Wyświetlacz i kolorowy pierścień zgasną, a zaświeci się przycisk **SLEEP**. Urządzenie pracuje z mocą na poziomie 1.

Przełącznik opóźnionego włączania

Urządzenie można włączyć w sposób kontrolowany czasowo.

WSKAZÓWKA:

Jest to możliwe tylko wtedy, gdy urządzenie jest wyłączone.

- Użyj przycisku **TIME**, aby wybrać ustawienie czasu między 1h a 12h.
- Po upływie ustawionego czasu urządzenie samoczynnie się włączy.

Wyłączenie z opóźnieniem

Korzystając z funkcji regulatora czasowego można zaprogramować czas wyłączenia urządzenia.

WSKAZÓWKA:

Jest to możliwe tylko wtedy, gdy urządzenie jest włączone.

- Korzystając z przycisku **TIME** należy wybrać czas pomiędzy 1h a 12h.
- Po upływie ustawionego czasu urządzenie samoczynnie się wyłączy.

Blokada rodzicielska

Naciśnij i przytrzymaj przycisk **3s** przez około 3 sekundy, aby aktywować lub wyłączyć zabezpieczenie przed dziećmi. Uniemożliwia to korzystanie z urządzenia. **CHILD LOCK** zapala się na wyświetlaczu, gdy zabezpieczenie przed dziećmi jest włączone.

Funkcja jonizacji

Funkcja jonizacji elektronicznej powoduje, że cząsteczki powietrza zostają naładowane elektrostatycznie. Dzięki temu tworzą większe cząstki, które z kolei zostają skutecznie wyeliminowane przez filtr HEPA.

- Naciśnij przycisk **ANION**, aby włączyć lub wyłączyć funkcję jonizacji.

WSKAZÓWKA:

Jeśli funkcja jonizacji jest włączona, na panelu sterowania zapala się przycisk **ANION**.

Czyszczenie / Konserwacja



OSTRZEŻENIE:

- Przed czyszczeniem i przeglądem zawsze wyciągaj urządzenia należy je wyłączyć. Odłącz zasilacz od źródła zasilania.
- Podczas czyszczenia nigdy nie wolno zanurzać w wodzie obudowy silnika. Mogłoby to spowodować porażenie prądem lub pożar.

UWAGA:

- Proszę nie stosować drucianej szczotki lub innych przedmiotów szorujących.
- Proszę nie używać ostrych lub szorujących środków czyszczących.

- Obudowę silnika należy czyścić z użyciem suchej szmatki, bez żadnych dodatków. Aby usunąć znaczne zabrudzenia, używaną w tym celu szmatkę można nieznacznie zwilżyć.
- Jeśli przycisk **FILER REPLACE** miga, filtr musi zostać oczyszczony lub wymieniony.

i WSKAZÓWKA:

Mimo pojawienia się takiego komunikatu z urządzenia można nadal korzystać bez obaw. Po wyczyszczeniu lub wymianie filtra naciśnij przycisk **FILTER REPLACE** na około 3 sekundy. Zgaśnie oświetlenie przycisku.

Czyszczenie elementu filtrującego / Wymiana filtra

1. Obrócić urządzenie do góry nogami.
2. Otworzyć pokrywę, odkręcając ją i usuwając w lewą stronę.
3. Wyjąć wkładkę filtra. W razie potrzeby można wyczyścić element filtra, lekko go opukując lub delikatnie wycierając miękką szczoteczką lub wilgotną szmatką.

⚠ UWAGA:

Nie zanurzać elementu filtrującego w wodzie!

Wymienić filtr, jeśli jest mocno zabrudzony.

4. Zainstalować ponownie wkładkę filtra.

5. Dokręcić pokrywę zgodnie z ruchem wskazówek zegara. Zwrócić uwagę na nacięcia.

Czyszczenie czujnika

i WSKAZÓWKA:

- Czyszczenia czujnika należy dokonać dopiero po wyczyszczeniu lub wymianie wkładu filtrującego.
- W sytuacji, gdyby wyczyszczono tylko czujnik, zabrudzi się ponownie w bardzo krótkim czasie. Może to skutkować niedokładnością wskazań jakości powietrza. Zatem należy zawsze czyścić zarówno wkład filtrujący jak i czujnik

1. Otworzyć pokrywę z tyłu urządzenia.
2. Oczyszczyć czujnik i pozostałą część urządzenia co najmniej raz na dwa miesiące. Odkurzyć odkurzaczem.
3. Ponownie zainstalować pokrywę. Prawidłowe zamknięcie osłony sygnalizowane jest słyszalnym odgłosem.

Eliminowanie usterek i zakłóceń

Problem	Przyczyna	Rozwiązanie
Urządzenie nie działa.	Brak zasilania.	Sprawdzić podłączenie kabla zasilającego.
	Błąd elektroniczny.	Skontaktować się ze sprzedawcą lub serwisem.
Urządzenie działa zbyt głośno.	Duża wilgotność powietrza.	Zmniejszyć wilgotność powietrza wykorzystując osuszacz.
	Zabrudzony element filtrujący.	Wymiana filtra.
Z wylotu wydostaje się zbyt mała ilość powietrza.	Zabrudzony element filtrujący.	Wymiana filtra.
Kolor barwnego pierścienia jest niezmiennie czerwony.	Zabrudzony czujnik.	Należy wyczyścić czujnik i wkład filtrujący. W razie konieczności wymienić wkład filtrujący.
	Zabrudzony element filtrujący.	
Urządzenie nie reaguje na naciśnięcie przycisku.	Włączona blokada rodzicielska.	Wyłączyć zabezpieczenie przed dziećmi, naciskając przycisk  na pilocie zdalnego sterowania na około 3 sekundy.
Urządzenie nie reaguje na pilota zdalnego sterowania.	Baterie pilota zdalnego sterowania są wyczerpane.	Wymienić baterie.
	Pilot zdalnego sterowania jest uszkodzony.	Skontaktować się ze sprzedawcą lub serwisem.

Dane techniczne

Model:.....PC-LR 3083
Masa netto:ok. 3,2kg
Stopień ochrony:III
Wejście:.....DC 24V, 1A
Zużycie energii elektrycznej w trybie czuwania przy podłączeniu do sieci:1,6W

Zasilacz

Stopień ochrony:II
Wejście:.....AC 100-240V, 50/60Hz, 0,8A
Wyjście:.....DC 24V, 1A

WLAN

Obsługiwana sieć:.....802.11 b/g/n
Maksymalnej mocy częstotliwości radiowej emitowanej:100 mW
Zakres częstotliwości:2,4 GHz
Kanały:1 - 13
Obsługiwane klucze Wi-Fi:WPA/WPA2

Zastrzegamy sobie prawo wprowadzania zmian technicznych i projektowych w trakcie ciągłego rozwoju produktu.

Ogłoszenie zgodności z dyrektywą

Clatronic International GmbH niniejszym oświadcza, że typ urządzenia radiowego PC-LR 3083 jest zgodny z dyrektywą 2014/53/UE.

Ponadto, urządzenie jest zgodne z wymaganiami dyrektywy RoHS 2011/65/UE & (UE) 2015/863.

Pełny tekst deklaracji zgodności UE jest dostępny pod następującym adresem internetowym: www.sli24.de

W obszarze pobierania należy wprowadzić nazwę modelu PC-LR 3083.

Sprawdzono do działania w Polsce.

Warunki gwarancji

Przyznajemy 24 miesiące gwarancji na produkt licząc od daty zakupu.

W tym okresie będziemy bezpłatnie usuwać w terminie 14 dni od daty dostarczenia wadliwego sprzętu z kartą gwarancyjną do miejsca zakupu wszystkie uszkodzenia powstałe w tym urządzeniu na skutek wady materiałów lub wadliwego wykonania, naprawiając oraz wymieniając wadliwe części lub (jeśli uznamy za stosowne) wymieniając całe urządzenie na nowe.

Sprzęt do naprawy powinien być dostarczony w komplecie wraz z dowodem zakupu oraz z ważną kartą gwarancyjną do sprzedawcy w miarę możliwości w oryginalnym opakowaniu lub innym odpowiednim dla zabezpieczenia przed uszkodzeniem. W razie braku kompletnego opakowania fabrycznego, ryzyko uszkodzenia sprzętu podczas transportu do i z miejsca zakupu ponosi reklamujący.

Naprawa gwarancyjna nie dotyczy czynności przewidzianych w instrukcji obsługi, do wykonania których zobowiązany jest użytkownik we własnym zakresie i na własny koszt.

Gwarancja nie obejmuje:

- mechanicznych, termicznych, chemicznych uszkodzeń sprzętu i wywołanych nimi wad,
- uszkodzeń powstałych w wyniku działania sił zewnętrznych takich jak wylądowania atmosferyczne, zmiana napięcia zasilania i innych zdarzeń losowych,
- nieprawidłowego ustawienia wartości napięcia elektrycznego, zasilanie z nieodpowiedniego gniazda zasilania,
- sznurów połączeniowych, sieciowych, żarówek, baterii, akumulatorów,
- uszkodzeń wyrobu powstałych w wyniku niewłaściwego lub niezgodnego z instrukcją jego użytkowania, przechowywania, konserwacji, samowolnego zrywania plomb oraz wszelkich przeróbek i zmian konstrukcyjnych dokonanych przez użytkownika lub osoby niepowołane,
- roszczeń z tytułu parametrów technicznych wyrobu, o ile są one zgodne z podanymi przez producenta,
- prawidłowego zużycia i uszkodzeń, które mają nieistotny wpływ na wartość lub działanie tego urządzenia.

Karta gwarancyjna bez pieczętki sklepu, daty sprzedaży, nie wypełniona, źle wypełniona, ze śladami poprawek, nieczytelna wskutek zniszczenia, bez możliwości ustalenia miejsca sprzedaży oraz dołączonego dowodu zakupu jest nieważna.

Korzystanie z usług gwarancyjnych nie jest możliwe po upływie daty ważności gwarancji. Gwarancja na części lub całe urządzenie, które są wymieniane kończy się, wraz z końcem gwarancji na to urządzenie.

Wszystkie inne roszczenia, wliczając w to odszkodowania są wykluczone chyba, że prawo przewiduje inaczej. Roszczenia wykraczające poza tą umowę nie są uwzględniane przez tą gwarancję.

Gwarancja na sprzedany towar konsumpcyjny nie wyłącza, nie ogranicza ani nie zawiesza uprawnień kupującego wynikających z niezgodności towaru z umową.

Gwarancja oraz zawarte w niej warunki obowiązują na terenie Rzeczypospolitej Polskiej.

Dystrybutor:
CTC Clatronic Sp. z o.o.
Ul. Brzeska 1
45-960 Opole

Usuwanie

Usuwanie baterii



Jako użytkownicy mają Państwo zgodny z prawem obowiązek do zwrotu zużytych baterii bądź akumulatorów.

Wyjąć baterię z pilota przed utylizacją urządzenia.

Zwrócić baterię do punktu zbiórki przeznaczonego do gromadzenia starych baterii lub niebezpiecznych odpadów. Skontaktować się z lokalnymi przedstawicielstwami władz w celu pozyskania dalszych informacji.

Znaczenie symbolu „Pojemnik na śmieci”



Proszę oszczędzać nasze środowisko, sprzęt elektryczny nie należy do śmieci domowych.

Proszę korzystać z punktów zbiorczych, przewidzianych do zdawania sprzętu elektrycznego, i tam proszę oddawać sprzęt elektryczny, którego już nie będą Państwo używać.

Tym sposobem pomagają Państwo unikać potencjalnych następstw niewłaściwego usuwania odpadów, mających wpływ na środowisko i zdrowie ludzi.

Tą drogą przyczyniają się Państwo do ponownego użycia, do recyklingu i do innych form wykorzystania starego sprzętu elektrycznego i elektronicznego.

Informacje, gdzie można zdać sprzęt, otrzymają Państwo w swoich urzędach komunalnych lub w administracji gminy.

Használati utasítás

Köszönjük, hogy a termékünket választotta. Reméljük, elégedetten használja majd a készüléket.

A használati útmutatóban található szimbólumok

Az ön biztonságára vonatkozó utasítások kifejezetten meg vannak különböztetve. Kérjük, mindenképpen ügyeljen ezekre annak érdekében, hogy elkerülje a baleseteket és a készülék károsodását:

FIGYELMEZTETÉS:

Egészségét károsító veszélyforrásokra figyelmeztet és rámutat a lehetséges sérülési lehetőségekre.

VIGYÁZAT:

Lehetséges veszélyre utal, mely a készülékben vagy más tárgyokban kárt tehet.

MEGJEGYZÉS:

Tippeket és információkat emel ki.

Tartalom

A kezelőelemek áttekintése	3
Általános megjegyzések	60
Speciális biztonsági előírások a készülékre vonatkozóan	61
Elemek kezelése	62
A készülék kicsomagolása	62
A kezelőelemek áttekintése / A csomag tartalma	62
Távirányító	63
Megjegyzések használatra	63
A telepítés helye	63
Szűrőbetét	63
Elektromos csatlakozás	63
Működtető gombok	63
Légszennyezés érzékelő	63
Információk a „Smart Life - Smart Living” alkalmazással kapcsolatban	64
Tájékoztató az applikáció használatáról	64
Az alkalmazás használatához szükséges rendszerkövetelmények	64
Működtetés applikáción keresztül	64
Wi-Fi szétkapcsolása	64
Használat	64
A készülék be- / kikapcsolása	64
Teljesítményszint kiválasztása	64
Alvó mód / energiatakarékos mód	64
Időkésleltetés bekapcsolása	65
Időkésleltető kikapcsoló	65
Gyermekzár	65
Ionizálás funkció	65

Tisztítás / Karbantartás	65
A szűrőbetét tisztítása / A szűrőbetét cseréje	65
Az érzékelő tisztítása	65
Hibaelhárítás	66
Műszaki adatok	66
Megfelelőségi nyilatkozat	66
Selejtezés	66
Az elemek ártalmatlanítása	66
A „kuka” piktogram jelentése	67

Általános megjegyzések

A készülék használatba vétele előtt gondosan olvassa végig a használati utasítást, és őrizze meg a garancialevéllel, a pénztári nyugtával és lehetőleg a csomagolókartonnal, ill. az abban lévő béléssanyaggal együtt! Amennyiben a készüléket harmadik személynek adja tovább, a használati útmutatót is adja a készülékhez.

- Kizárólag személyi célra használja a készüléket, és csupán arra, amire való! A készülék nem ipari jellegű használatra készült.
- A hálózati adapter csak száraz beltéri használatra alkalmas.
- Ellenőrizze, hogy a hálózati adapteren feltüntetett ki-menő áramerősség, feszültség, és polaritás megegyezik a csatlakoztatott készüléken található adatokkal!
- Ne érjen nedves kézzel a csatlakoztatott hálózati adapterhez!
- Tisztításkor válassza le a készüléket a hálózati adapterről, ha szükséges.
- Biztosítsa, hogy a hálózati adapter kábele nem szorul, nem csipődik be sehova, és nem érintkezik hőforrásokkal.
- Sérült hálózati adaptert ne használjon.
- Saját kezűleg ne javítsa a készüléket, hanem keressen fel engedéllyel rendelkező szakembert.
- A készüléket és a hálózati kábelt rendszeresen ellenőrizni kell, hogy nincs-e rajta sérülés jele. Ha sérülést lát rajta, a készüléket nem szabad használni.
- Csak eredeti tartozékokat használjon.
- Gyermekei biztonsága érdekében ne hagyja általuk elérhető helyen a csomagolóelemeket (műanyag zacskó, karton, sztiropor stb.).

FIGYELMEZTETÉS:

Kisgyermekeket ne engedjen a fóliával játszani. **Fulladás veszélye állhat fenn!**

Speciális biztonsági előírások a készülékre vonatkozóan

- A készüléket kizárólag szűrőbetéttel, és lezárt fedéllel működtesse.
- Soha ne takarja le a készüléket. Gondoskodjon arról, hogy a levegőbemenet és -kimenet közelében elég távolság maradjon a szellőzés számára.
- Soha ne helyezze a készüléket sütők vagy egyéb hőforrások közvetlen közelébe.
- Semmit se dugjon a készülék nyílásaiba.
- Soha ne helyezzen égő dolgokat, például gyertyákat vagy égő cigarettákat a készülékre. Ellenkező esetben fennáll a károsodás vagy a tűz veszélye.
- Soha nem működtesse a készüléket nagy nedvességtartalmú helyiségekben, pl. fürdőszobákban, tussolókabinokban vagy fürdőmedencék mellett. Ezeken a helyeken a nedvesség felgyűlhet a készülékben és ez áramütést okozhat.
- Soha ne működtesse a készüléket olyan helyiségekben, ahol robbanékony gáz gyűlhet fel. A festékek vagy a ragasztók oldószerei és a szivárgó benzin robbanásveszélyt okozhatnak.
- Az illető helyiségben ne használjon sprayeket. Ne permetezzen illóolajat a szűrőbetét szűrőjére.
- A készüléket kizárólag olyan szobákban működtesse, ahol a hőmérséklet 0° és 40°C közé esik.
- Ha a villanyvezeték megsérül, a gyártónak, a szerviz ügynökségnek vagy más, hasonlóan képzett személynek kell a javítást végeznie, a veszélyek elkerülése érdekében.
- A készüléket 8 éves és idősebb gyerekek és csökkent fizikai, érzékszervi vagy értelmi képességű személyek és akiknek nincs meg a tapasztalatuk és tudásuk ehhez, csak akkor használhatják,

ha felügyelet alatt állnak vagy a készülék biztonságos használatára megtanították őket és megértették az érintett veszélyeket.

- A gyerekek nem játszhatnak a készülékkel.
- A tisztítást és karbantartást gyerekek felügyelet nélkül nem végezhetik.
- A készülék csak biztonságos extra kis feszültségről való működésre tervezték. Csak az adattáblán megadottaknak megfelelő tápellátáshoz csatlakoztassa.
- A mellékelt hálózati adapteren kívül mást ne használjon.

VIGYÁZAT:

A készülék a tisztítás során nem meríthető vízbe. Kérjük, olvassa el a jelen útmutató „Tisztítás / Karbantartás” fejezetében foglalt utasításokat.

Elemek kezelése

FIGYELMEZTETÉS:

- Ne tegye ki az elemeket túlzott hőnek, például napfény, tűz vagy hasonló hatásának. **Robbanásveszélyes!**
- Az elem nem játék. Tartsa távol gyerekektől.
- Ne nyissa fel erővel az elemeket.
- Kerülje el a fém tárgyakkal való érintkezést (gyűrűk, szögek, csavarok stb.). **Rövidzárlat léphet fel!**
- A rövidzárlat az elem túlzott felmelegedését vagy meggyulladását okozhatja, ami sérülésekhez vezethet.
- A saját biztonsága érdekében a szállításhoz ragasztószalaggal ragassza le az elemek érintkezőit.
- Az elem megfolyása esetén ügyeljen rá, hogy ne dörzsölje a folyadékot a szemébe vagy a nyálkahártyára. Érintkezés esetén mossa meg a kezét, és tiszta vízzel öblítse ki a szemét. Ha a tünetek nem múlnak, forduljon orvoshoz.

VIGYÁZAT:

- Eltérő elemeket, illetve új és használt elemeket ne használjon egymással.
- Az elemekből akkumulátorsav szivároghat. Ha a távirányítót hosszabb ideig nem használja, távolítsa el belőle az elemeket.

A készülék kicsomagolása

1. Vegye ki a készüléket a csomagolásából.
2. Távolítsa el az összes csomagolóanyagot, úgymint a műanyag fóliákat, töltőanyagot, kábelrögzítőket és a kartonokat.
3. A szűrőbetét fóliába van csomagolva a szállítás során történő károsodás megelőzése érdekében. Mielőtt először használná a készüléket távolítsa el a fóliát, és kövesse a „Tisztítás / Karbantartás” és a ⇌ „A szűrőbetét tisztítása / A szűrőbetét cseréje” szakaszban leírtakat.
4. Ellenőrizze, hogy az összes tartozék megvan-e a dobozban.
5. Hiányos csomag vagy sérülés esetén ne működtesse a készüléket. Azonnal küldje vissza a kereskedőnek.

A kezelőelemek áttekintése / A csomag tartalma

- 1 Levegőkimenet
- 2 A levegő minőségét jelző színes kördiagram
- 3 **TIMER ON** gomb (időkésleltetés bekapcsolása)
- 4 Időzítő kijelző
- 5 Sebesség kijelző
- 6 **TIMER OFF** gomb (időkésleltető kikapcsoló)
- 7 **FILTER REPLACE** gomb (szűrő visszaállítás)
- 8 **ANION** gomb (ionizáló funkció)
- 9 **SLEEP** gomb (alvó mód / energiatakarékos mód)
- 10 Levegőminőség kijelző
- 11  gomb (be / ki)

- 12 **SPEED** gomb (teljesítményszint kiválasztása)
- 13  gomb
- 14 **CHILD LOCK** gomb (gyermekzár)
- 15 Szűrő fedél
- 16 Levegőbemenet
- 17 Érzékelő burkolat
- 18 Motorburkolat

Nincs ábrázolva

- Távírányító
- 2× elemek
- Hálózati tápegység

Távírányító

A távírányító tartománya korlátozott. Kezeléskor ügyeljen arra, hogy ne legyen semmi a távírányító és a készülék érzékelője között.

1. Nyissa ki az elemtartó fedelét a távírányító hátoldalán.
2. Helyezzen be 2 darab R03 „AAA” 1,5V típusú elemet, ügyeljen a megfelelő polarításra (lásd a jelzéseket az elemtartó alján).
3. Zárja be az elemtartó fedelét.

Megjegyzések használatra

- A légtisztító nem helyettesíti a szükséges orvosi kezelést, ha már régebb óta fennálló allergiás állapotok kezelésével kell szembenéznie. Ha nem biztos a dolgában, mindig konzultáljon orvosával.
- A speciális szűrőrendszer használatával a légtisztító eltávolítja a külső levegőből a penészt képező káros spórákat. Így mind a penész szétszóródásának, mind az egészséggel kapcsolatos problémák kialakulásának veszélye lecsökken.

MEGJEGYZÉS:

Ha a penész már megjelent a szobában, kizárólag a légtisztító használatával nem lehet azt eltávolítani.

- A kellemetlen szagokat eltávolítja.

A telepítés helye

- A telepítés helyének egy csúszásmentes, sima felületet kell választani. Ha működés közben az ajtókat és ablakokat zárva tartja, a készülék hatékonyabban működik.
- Az alábbi biztonsági távolságokat kell betartani:
 - 30 cm körkörösen
 - 120 cm a mennyezettől

MEGJEGYZÉS:

Ne felejtsen el rendszeresen szellőztetni.

Szűrőbetét

Készüléke egy 4 részes szűrő rendszerrel rendelkezik, amely a következő szűrőrészekből áll:

- **Előszűrő**, a durvább részecskéket tartóztatja fel
- **HEPA szűrő**, a finom por részecskéket, pl. pollent stb. tartóztatja fel
- **Aktív széniszűrő**, amely egyebek mellett a szagokat is el tudja távolítani
- **Katalitikus szűrő**, amely semlegesíti a káros környezeti gázokat.



A szűrőbetétről szóló további információkért lásd a „Tisztítás / Karbantartás” részt.

Elektromos csatlakozás

1. Csatlakoztassa a tápegységet a készülék csatlakozóaljzatához.
2. Dugja be a tápegységet egy fali csatlakozóaljzatba. Egy sípoló hangot fog hallani, és minden jelzőlámpa röviden világitani kezd. Továbbá a gyűrű kigyullad. A készülék ezután készenléti módra vált. A PM2.5 érték megjelenik.

Működtető gombok

A készüléken lévő gombok érintőgombok. A megfelelő funkció végrehajtásához finoman érintse meg a gombokat. Ha bármikor megnyom egy gombot egy sípoló hang jelez.

Kezelőpanel	Távírányító	Funkció
	ON/OFF	Be / ki
SPEED	SPEED	Teljesítményszint kiválasztása (1, 2, 3, 4 és Auto)
	—	WLAN kapcsolat aktív
CHILD LOCK	 3s	Gyermekzár
TIMER ON	TIME	Időkésleltető bekapcsolva: 1h és 12h
TIMER OFF	TIME	Időkésleltető kikapcsoló: 1h és 12h
FILTER REPLACE	—	Szűrő visszaállítás
ANION	ANION	Ionizálás funkció
SLEEP	SLEEP	Alvó mód / energiatakarékos mód

Légszennyezés érzékelő

(Légszennyezés érzékelés)

A készülék légszennyezés érzékelővel van ellátva, amely ellenőrzi a levegő minőségét. A következő módon mutatja a levegő minőségét:

PM2.5 ^{*1} érték a kijelzőn	Szín	Értékelés
1 és 75	zöld	jó
75 és 150	sárga	kielégítő
150 és 300	piros	gyenge
H (>300)	piros	gyenge

*1 PM2.5 a finompor küszöb. Ezek a 2,5 mikronos mikroszkopikus részecskék természetesen lebegnek a környezeti levegőben. A feltételektől függően, mint pl. a szoba körülményei, az érzékelő és a szűrő állapota és egyéb környezeti hatások, stb., ez a határérték változhat.

Információk a „Smart Life - Smart Living” alkalmazással kapcsolatban

A  Smart Life - Smart Living alkalmazás Android és iOS rendszerre érhető el. Olvassa be a megfelelő QR-kódot, amivel közvetlenül a letöltési oldalra juthat.

MEGJEGYZÉS:

Szolgáltatótól függően az alkalmazás letöltéséért költséget számolhatnak fel.



Google Play



App Store

Tájékoztató az applikáció használatáról

Ez a készülék működtethető az otthoni hálózaton keresztül. Előfeltétel az állandó Wi-Fi kapcsolat a rúterrel és a „Smart Life - Smart Living” ingyenes applikáció.

Az alkalmazással a készülék összes funkciójához könnyen hozzáférhet. Mivel az alkalmazást folyamatosan fejlesztik, ennél több leírást nem tudunk adni itt.

Javasolt a készülék áramtalanítása, ha nincs otthon, hogy megelőzze a véletlen bekapcsolódást, míg ön úton van!

Az alkalmazás használatához szükséges rendszervetelmények

- iOS 9.0 vagy újabb
- Android 4.4 vagy újabb

Működtetés applikáción keresztül

1. Telepítse a „Smart Life - Smart Living” applikációt. Hozzon létre felhasználói fiókot.
2. Aktiválja a Wi-Fi funkciót a készülék beállításában.
3. Helyezze a készüléket a routertől 5 méteren belüire.
4. Kapcsolja be a készüléket a  gombbal.
5. Nyomja meg és tartsa lenyomva a  gombot mintegy 3 másodpercig. A  gomb villog.
6. Indítsa el az applikációt, és válassza a „+” jelet.

7. Válassza ki a „Légisztívító” menüt és kövesse az utasításokat a kijelzőn.
8. Amikor a készüléket sikeresen csatlakoztatta, a  Wi-Fi jelzőfény folyamatosan világít. Most már működtetheti a készüléket az applikációval.

MEGJEGYZÉS:

A készülék csak 2,4 GHz-es rúterekkel működtethető. 5 GHz-es rúterek nem támogatottak.

Wi-Fi szétkapcsolása

Ha szét akarja kapcsolni meglévő Wi-Fi kapcsolatát (ellenőrzőlámpa  világít), az alábbiak szerint járjon el:

1. Nyomja meg és tartsa lenyomva a  gombot mintegy 3 másodpercig.
2. A Wi-Fi kapcsolat szétkapcsol, és a készülék egyidejűleg kilép az applikációból.

MEGJEGYZÉS:

Ha helyre akarja állítani a Wi-Fi kapcsolatot, járjon el a „Működtetés applikáción keresztül” pontban leírtak szerint.

Használat

MEGJEGYZÉS:

A működést a távirányító gombok elmagyarázzák.

A készülék be- / kikapcsolása

- Nyomja meg a **ON/OFF** gombot a készüléken a készülék bekapcsolásához. Normál körülmények között a készülék mindig automata üzemmódban indul és mutatja az aktuális levegőminőséget.
- Nyomja meg újra az **ON/OFF** gombot, hogy kikapcsolja a készüléket vagy, hogy készenléti üzemmódba tegye. A PM2.5 érték megjelenik.

Teljesítményszint kiválasztása

Nyomja meg többször a **SPEED** gombot, hogy az elérhető teljesítményszintek közül választhasson.

- 1 = 1. teljesítményszint
- 2 = 2. teljesítményszint
- 3 = 3. teljesítményszint
- 4 = 4. teljesítményszint

Nyomja meg ismét a **SPEED** gombot, amíg az **AUTO** kigyullad a kijelzőn. Az automata üzemmód bekapcsol. A levegő minőségétől függően az automatikus módban a teljesítményszint automatikusan kerül beállításra.

Alvó mód / energiatakarékos mód

Nyomja meg a **SLEEP** gombot az alvó mód / energiatakarékos mód aktiválásához. A kijelző és a színes gyűrű kialszik, és a **SLEEP** gomb kigyullad. A készülék 1 teljesítményszinten működik.

Időkésleltetés bekapcsolása

A készülék bekapcsolható időszabályzós módban.

MEGJEGYZÉS:

Ez csak a készülék kikapcsolt állapotában lehetséges.

- Használja a **TIME** gombot az **1h** és **12h** közötti választáshoz.
- Amikor az időzítő lejár, a készülék automatikusan bekapcsol.

Időkésleltető kikapcsoló



A készülékhez idővezérelt lekapcsolást állíthat be.

MEGJEGYZÉS:

Ez csak a készülék bekapcsolt állapotában lehetséges.

- Használja a **TIME** gombot az **1h** és a **12h** közötti időbeállításhoz.
- Az időzítő lejárta után a készülék automatikusan kikapcsol.

Gyermekzár

Nyomja meg és tartsa lenyomva a  gombot mintegy 3 másodpercig a gyermekzár be- vagy kikapcsolásához. Ez megvédi a készülék működtetésétől. **CHILD LOCK**  kigyullad a kijelzőn, amikor a gyermekzár be van kapcsolva.

Ionizálás funkció

A levegő elektromos ionizálása porrészecskék elektrosztatikus töltését okozza. Ennek eredményeképpen nagyobb részecskékké kapcsolódnak, amelyeket a HEPA szűrő már megbízhatóan ki tud szűrni.

- Nyomja meg az **ANION** gombot az ionizáló funkció be- vagy kikapcsolásához.

MEGJEGYZÉS:

Ha az ionizáló funkció be van kapcsolva, az **ANION** gomb kigyullad a kezelőtableán.

Tisztítás / Karbantartás

FIGYELMEZTETÉS:

- Tisztítás és karbantartás előtt kapcsolja ki a készüléket. Húzza ki a tápegységet az elektromos hálózathoz.
- Tisztításkor soha ne merítse víz alá a motor burkolatát. Ez áramütést vagy tüzet okozhatna.

VIGYÁZAT:

- Ne használjon drótkéfé vagy egyéb súroló eszközt.
- Ne használjon maró vagy karcos hatású tisztítószert.
- A motorburkolatot száraz ronggyal, adalékanyagok nélkül tisztítsa. A nehezen eltávolítható szennyezéseket kissé megnedvesített ronggyal is megtisztíthatja.
- Ha a **FILTER REPLACE** gomb villog, a szűrőt meg kell tisztítani, vagy ki kell cserélni.

MEGJEGYZÉS:

Ezen üzenet ellenére a készülék még mindig biztonságosan üzemeltethető. A szűrő tisztítása vagy cseréje után nyomja meg a **FILTER REPLACE** gombot mintegy 3 másodpercig. A gomb világítása kialszik.

A szűrőbetét tisztítása / A szűrőbetét cseréje

1. Fordítsa fel a készüléket.
2. Nyissa ki a fedelet az óra járásával ellentétesen forgatva és vegye le.

3. Vegye ki a szűrőbetétet. Szükség esetén a szűrő tisztítható enyhe ütogetéssel vagy puha kefével vagy nedves ruhával történő óvatos töréssel.

VIGYÁZAT:

Ne merítse vízbe a szűrőbetétet!

4. Cserélje ki a szűrőt, ha nagyon szennyezett.
5. Tegye vissza a szűrőbetétet.
6. Csavarozza vissza a fedelet az óra járás szerint. Ügyeljen a rovatkákra.

Az érzékelő tisztítása

MEGJEGYZÉS:

- Csak azután tisztítsa meg az érzékelőt, ha már a szűrőbetétet is megtisztította, vagy kicserélte.
- Ha csak az érzékelőt tisztítja meg, az nagyon gyorsan ismét el fog szennyeződni. Ez azt is jelentheti, hogy a kijelzett levegőminőség nem lesz pontos. Éppen ezért szükséges, hogy mindig mind a szűrőbetétet, mind az érzékelőt megtisztítsa.

1. Nyissa ki a készülék hátulján lévő fedelet.
2. Tisztítsa meg az érzékelőt és a környezetét legalább kéthavonta. A területet porszívóval tisztítsa ki.

3. Zárja vissza a fedelet. A rögzülést hanghatás kíséri.

Hibaelhárítás

Rendellenesség	Ok	Megoldás
A készülék nem működik.	Nincs áramellátás.	Ellenőrizze az áramellátás csatlakoztatását.
	Elektronikus hiba.	Lépjen kapcsolatba a forgalmazóval vagy a szervizosztállyal.
A készülék túl zajos.	Magas a levegő nedvességtartalma.	Csökkentse a levegő nedvességtartalmát egy nedvességtartalom csökkentő eszközzel.
	Szennyezett szűrőbetét.	Cserélje ki a szűrőbetétet.
A levegőkimeneten távozó levegő mennyisége túl alacsony.	Szennyezett szűrőbetét.	Cserélje ki a szűrőbetétet.
A színes kördiagram folyamatosan pirosan világít.	Az érzékelő elszennyeződött.	Tisztítsa meg az érzékelőt és a szűrőbetétet. Ha szükséges, cserélje ki a szűrőbetétet.
	Szennyezett szűrőbetét.	
Nem lehet megnyomni a gombot.	A gyermekzár be van kapcsolva.	Kapcsolja ki a gyerekzárát a távirányítón lévő  gomb kb. 3 másodpercig tartó lenyomásával.
A készülék nem válaszol a távirányító által adott jelre.	A távirányító elemei lemerültek.	Cserélje ki az elemeket.
	A távirányító hibás.	Lépjen kapcsolatba a forgalmazóval vagy a szervizosztállyal.

Műszaki adatok

Modell:.....PC-LR 3083
 Nettó súly:kb. 3,2 kg
 Védelmi osztály:.....III
 Bemenet:.....DC 24 V, 1 A
 Energiafogyasztás hálózatvezérelt
 készenléti üzemmódban: 1,6 W

Hálózati adapter

Védelmi osztály:..... II
 Bemenet:..... AC 100 - 240 V, 50/60 Hz, 0,8 A
 Kimenet:..... DC 24 V, 1 A

WLAN

Támogatott hálózat: 802.11 b/g/n
 Továbbított maximális jelerősség:..... 100 mW
 Frekvenciatartomány: 2,4 GHz
 Csatornák: 1 - 13
 Támogatott Wi-Fi kódolás: WPA/WPA2

A műszaki és kivitelezési módosítások jogát a folyamatos termékfejlesztés miatt fenntartjuk.

Megfelelőségi nyilatkozat

Clatronic International GmbH igazolja, hogy a PC-LR 3083 típusú rádióberendezés megfelel a 2014/53/EU irányelvnek.

A készülék továbbá megfelel az RoHS irányelv (2011/65/EU) & (EU) 2015/863 által előírt követelményeknek.

Az EU-megfelelőségi nyilatkozat teljes szövege elérhető a következő internetes címen: www.sli24.de

A letöltés szekcióban, kérjük, adja meg a PC-LR 3083 modellnevet.

A készülék Magyarországon való működését tesztelték.

Selejtezés

Az elemek ártalmatlanítása



Vásárlóként Önt törvény kötelezi a régi elemek/akkumulátorok visszavételére.

Mielőtt a készüléket kidobja, vegye ki az elemet a távirányítóból.

Vegye az elemet egy régi elemek vagy veszélyes hulladék átvételével foglalkozó gyűjtőpontra. További információért lépjen kapcsolatba a helyi hatóságokkal.

A „kuka” piktogram jelentése



Kímélje környezetünket, az elektromos készülékek nem a háztartási szemétbe valók!

Használja az elektromos készülékek ártalmatlanítására kijelölt gyűjtőhelyeket, ott adja le azokat az elektromos készülékeit, amelyeket többé már nem kíván használni!

Ezzel segítséget nyújt ahhoz, hogy elkerülhetők legyenek azok a hatások, amelyeket a helytelen „szemétre dobás” gyakorolhat a környezetre és az emberi egészségre.

Ezzel hozzájárul az újrahasznosításhoz, a recyclinghoz és a kiöregedett elektromos és elektronikus készülékek értékesítésének egyéb formáihoz.

Az önkormányzatoknál vagy a polgármesteri hivatalokban tájékoztatást kaphat arról, hogy hova viheti a kiselejtezett készülékeket.

Руководство по эксплуатации

Спасибо за выбор нашего продукта. Надеемся, он вам понравится.

Символы применяемые в данном руководстве пользователя

Важные рекомендации для обеспечения вашей безопасности обозначены по особенному. Обязательно следуйте этим рекомендациям, чтобы предотвратить несчастный случай или поломку изделия:



ПРЕДУПРЕЖДЕНИЕ:

Предупреждает об опасности для здоровья и возможном риске получения травмы.



ВНИМАНИЕ:

Указывает на возможную опасность для изделия и других окружающих предметов.



ПРИМЕЧАНИЯ:

Дает советы и информацию.

Содержание

Обзор деталей прибора.....	3
Общая информация	68
Особые указания по технике безопасности для данного устройства.....	69
Как обращаться с батарейками	70
Распаковка прибора.....	70
Обзор деталей прибора/Комплект поставки	71
Дистанционное управление	71
Примечания по использованию.....	71
Установка	71
Фильтрующий элемент	71
Подключение к сети	71
Кнопки управления.....	71
Датчик APD.....	72
Информация в приложении «Smart Life - Smart Living»	72
Информация об использовании приложения	72
Системные требования для использования приложения	72
Начало эксплуатации приложения.....	72
Отключение от Wi-Fi	72
Эксплуатация.....	73
Включение/выключение аппарата	73
Выбор уровня мощности	73
Режим сна/режим энергосбережения.....	73
Задержка включения.....	73
Выключение с задержкой по времени	73
Блокировка от детей	73
Функция ионизации	73

Очистка / Обслуживание	73
Очистка фильтрующего элемента / Замена фильтрующего элемента	74
Очистка датчика	74
Устранение неисправностей	74
Технические данные	75
Утилизация	75
Утилизация использованной батарейки	75
Значение символа «корзина»	75

Общая информация

Перед началом эксплуатации прибора внимательно прочитайте прилагаемую инструкцию по эксплуатации и сохраните ее в надежном месте, вместе с гарантийным талоном, кассовым чеком и, по возможности, картонной коробкой с упаковочным материалом. Если даете кому-либо пользоваться прибором, обязательно дайте в придачу данную инструкцию по эксплуатации.

- Пользуйтесь прибором только частным образом и по назначению. Прибор не предназначен для коммерческого использования.
- Сетевой адаптер пригоден для использования только в сухих помещениях.
- Проверьте согласованность выходного тока, напряжения и полярности сетевого адаптера с информацией на подключаемом приборе!
- Не прикасайтесь к сетевому адаптеру влажными руками!
- Когда необходима чистка, отключите прибор от сетевого адаптера.
- Убедитесь, что кабель сетевого адаптера не изогнут, не пережат, не натянут и не касается источников тепла.
- Не применяйте поврежденный сетевой адаптер.
- Не пытайтесь самостоятельно ремонтировать прибор обратитесь к уполномоченному на это специалисту.
- Прибор и кабель сетевого питания необходимо регулярно обследовать на наличие следов повреждения. При обнаружении повреждения пользоваться прибором запрещается.
- Используйте только оригинальные запчасти.
- Из соображений безопасности для детей не оставляйте лежать упаковку (пластиковые мешки, картон, пенопласт и т.д.) без присмотра.



ПРЕДУПРЕЖДЕНИЕ:

Не позволяйте детям играть с полиэтиленовой пленкой. **Опасность удушья!**

Особые указания по технике безопасности для данного устройства

- Используйте прибор только с установленным фильтрующим элементом и закрытой крышкой.
- Никогда не накрывайте прибор. Обеспечьте достаточное расстояние для вентиляции перед впускным и выпускным отверстием для воздуха.
- Никогда не устанавливайте прибор в непосредственной близости от источников тепла.
- Не допускайте попадания каких-либо предметов в отверстия корпуса.
- Никогда не помещайте источники огня, такие как зажженные свечи, сигареты и подобные предметы на прибор. Это может повредить прибор и привести к пожару.
- Никогда не используйте данный прибор в помещениях с высокой влажностью - например, в ванной, душе или в бассейне. Влага может скапливаться в приборе и привести к поражению электрическим током.
- Никогда не пользуйтесь данным прибором в помещениях, где могут скапливаться взрывчатые газы. Растворители для краски, клей или утечка бензина могут привести к взрыву.
- Не используйте распылители в помещении. Не разбрызгивайте ароматическое масло на фильтрующий элемент.
- Температура в помещении при работе устройства должна находиться в пределах 0 и 40 °С.
- При повреждении сетевого шнура, во избежание опасности поражения электрическим током, шнур следует заменить у изготовителя, сервисного представителя или других квалифицированных лиц.

- Этим прибором могут пользоваться дети старше 8 лет и лица с ограниченными физическими, осязательными и психическими способностями или не имеющие опыта или знаний, если они находятся под надзором или проинструктированы в отношении безопасного пользования прибором и знают о связанных с этим опасностях.
- Не позволяйте детям играть с прибором.
- Чистка и уход за прибором не должны проводиться детьми без надзора.
- Устройство предназначено для работы от безопасного низкого напряжения. Подключайте к источнику питания согласно информации на информационной табличке.
- Не используйте другие сетевые адаптеры, кроме адаптера из комплекта поставки.

ВНИМАНИЕ:

Данное устройство не предназначено для погружения в воду во время чистки. Смотрите рекомендации, которые даются в главе «Чистка / Обслуживание».

Как обращаться с батарейками

ПРЕДУПРЕЖДЕНИЕ:

- Не подвергайте батарейки воздействию сильного тепла, как например, солнечные лучи, огонь и т.д. **Риск взрыва!**
- Батарейки не игрушка. Держите их вдали от детей.
- Не разбирайте батарейки.
- Избегайте контакта с металлическими предметами (кольца, гвозди, болты и т.д.). **Риск короткого замыкания!**
- Короткое замыкание может привести к перегреву и даже воспламенению батареек, что может привести к травмам.
- Для вашей безопасности закройте контакты батареи липкой лентой при транспортировке.
- В случае вытекания электролита, остерегайтесь попадания кислоты в глаза и на слизистые. В случае попадания, промойте чистой водой. Обратитесь к врачу в случае сохранения дискомфорта.

ВНИМАНИЕ:



- Не используйте совместно батарейки разных типов, либо старые и новые батарейки.
- Батарейки могут потечь, и из них выльется кислота. Если ПДУ не используется длительное время, вытаскивайте аккумуляторы.

Распаковка прибора

1. Извлеките прибор из упаковки.
2. Удалите упаковочный материал, то есть полимерную пленку, наполнитель, хомуты для кабелей и картонную упаковку.
3. Фильтрующий элемент завернут в фольгу для защиты от повреждения во время транспортировки. Перед первым использованием устройства, удалите фольгу и выполните действия, указанные в разделах «Очистка / Обслуживание» и ⇨ «Очистка фильтрующего элемента / Замена фильтрующего элемента».
4. Проверьте наличие всех деталей в коробке.

- В случае обнаружения повреждений или неполного комплекта поставки, не используйте прибор. Немедленно верните его дилеру.

Обзор деталей прибора/ Комплект поставки

- Выпускное отверстие для воздуха
- Цветное кольцо - индикатор качества воздуха
- Кнопка **TIMER ON** (задержка включения)
- Таймер
- Скорость
- Кнопка **TIMER OFF** (выключение с задержкой по времени)
- Кнопка **FILTER REPLACE** (сброс данных фильтра)
- Кнопка **ANION** (ионизация)
- Кнопка **SLEEP** (режим сна / режим энергосбережения)
- Качество воздуха
- Кнопка  (вкл. / выкл.)
- Кнопка **SPEED** (выбор уровня мощности)
- Кнопка 
- Кнопка **CHILD LOCK** (блокировка от детей)
- Крышка фильтра
- Выпускное отверстие для воздуха
- Крышка датчика
- Корпус двигателя

Без иллюстрации

Дистанционное управление
2 × батарейки
Сетевой адаптер

Дистанционное управление

Область действия дистанционного управления ограничена.

При пользовании обращайтесь внимание на беспрепятственный визуальный контакт между пультом дистанционного управления и сенсором на приборе.

- Откройте батарейный отсек снизу пульта ДУ.
- Вставьте 2 батарейки типа R03 «AAA» 1,5В, соблюдая полярность (смотри обозначения на дне отсека)!
- Закройте крышку батарейного отсека.

Примечания по использованию

- Очиститель воздуха не предназначен для лечения аллергических состояний. Если вы не уверены, обязательно проконсультируйтесь с врачом.
- Благодаря использованию специальной фильтрующей системы, очиститель воздуха удаляет из окружающего воздуха вредные споры, вызывающие образование плесени. Таким образом снижается риск распространения плесени и возникновения проблем со здоровьем.

И ПРИМЕЧАНИЯ:

Если в помещении уже есть плесень, ее не получится удалить используя только лишь очиститель воздуха.

- Удаляются неприятные запахи.

Установка

- Для установки прибора подходит любая ровная, нескользящая поверхность. Прибор работает более эффективно при закрытых окнах и дверях.
- Соблюдайте следующие безопасные расстояния:
 - 30 см вокруг прибора
 - 120 см до потолка

И ПРИМЕЧАНИЯ:

Не забудьте регулярно проветривать.

Фильтрующий элемент

Прибор оборудован системой из 4-х фильтров, которая состоит из следующих ступеней:

- Фильтр предварительной очистки**, удерживает крупные частицы
- Фильтр HEPA**, улавливает мелкую пыль, пыльцу и др.
- Фильтр из активированного угля**, который помимо прочего удаляет запахи
- Каталитический фильтр**, нейтрализующий вредные газы.

Подробнее о фильтрующем элементе см. в разделе «Чистка / Обслуживание».

Подключение к сети

- Подключите сетевой адаптер к разъему на приборе.
- Включите сетевой адаптер в стенную розетку. Выдается звуковой сигнал, все индикаторы кратковременно включаются. Кроме того, кольцо светится. Прибор переключается в режим ожидания. Отображается значение PM2.5.

Кнопки управления

На устройстве используются сенсорные кнопки. Слегка коснитесь кнопки, чтобы выполнить соответствующую функцию. При каждом нажатии кнопки выдается звуковой сигнал подтверждения.

Панель управления	Дистанционное управление	Функция
	ON/OFF	Вкл/выкл
SPEED	SPEED	Выбор уровня мощности (1, 2, 3, 4 и Auto)
	—	Активно соединение WLAN

Панель управления	Дистанционное управление	Функция
CHILD LOCK	🔒 3s	Блокировка от детей
TIMER ON	TIME	Задержка включения: 1h до 12h
TIMER OFF	TIME	Выключение с задержкой по времени: 1h до 12h
FILTER REPLACE	—	Сброс данных фильтра
ANION	ANION	Функция ионизации
SLEEP	SLEEP	Режим сна/режим энергосбережения

Датчик APD

(Определение загрязнения воздуха)

Устройство имеет датчик APD, контролирующий качество воздуха. Качество воздуха отображается следующими цветами:

Значение PM2.5 ^{*1} на дисплее	Цветность	Оценка
1 до 75	зеленый	хорошее
75 до 150	желтый	удовлетворительное
150 до 300	красный	неудовлетворительное
N (>300)	красный	неудовлетворительное

*1 PM2.5 — пороговое значение для мелкой пыли. Эти микроскопические частицы размером до 2,5 микрон, обычно находятся в окружающем воздухе во взвешенном состоянии. Предельное значение зависит от таких условий как состояние помещения, состояние датчика и фильтра и др.

Информация в приложении «Smart Life - Smart Living»

Приложение  Smart Life - Smart Living доступно для android и iOS. Сканируйте соответствующий код QR, чтобы сразу перейти к загрузке.

❗ ПРИМЕЧАНИЯ:

В зависимости от провайдера связи при загрузке приложения может взиматься плата.



Google Play



App Store

Информация об использовании приложения

Этот прибор допускает управление по домашней сети. Условием для этого станет постоянное подключение по Wi-Fi к маршрутизатору (роутеру) и наличие бесплатного приложения «Smart Life - Smart Living».

С помощью приложения можно легко управлять всеми функциями прибора. Поскольку приложение постоянно совершенствуется, здесь невозможно более подробно описать его работу.

Мы рекомендуем отключить прибор от электропитания, когда никого нет дома, чтобы предотвратить нежелательное включение без вашего присутствия!

Системные требования для использования приложения

- iOS 9.0 и выше
- Android 4.4 и выше

Начало эксплуатации приложения

1. Установите приложение «Smart Life - Smart Living». Создайте учетную запись (аккаунт) пользователя.
2. Активируйте функцию Wi-Fi в настройках прибора.
3. Поставьте прибор на расстоянии не более 5 метров от маршрутизатора.
4. Включите прибор с помощью кнопки .
5. Нажмите и удерживайте нажатой кнопку  примерно 3 секунды. Мигает кнопка .
6. Запустите приложение и выберите «+».
7. Выберите меню «Очиститель воздуха» и следуйте инструкциям на дисплее.
8. После успешного подключения прибора загорается индикатор  Wi-Fi. Теперь можно управлять прибором из приложения.

❗ ПРИМЕЧАНИЯ:

Прибор может работать только с роутерами 2,4 ГГц. Работа с роутерами 5 ГГц не поддерживается.

Отключение от Wi-Fi

Чтобы отключиться от установленного соединения к Wi-Fi (горит индикатор ) , выполните следующее:

1. Нажмите и удерживайте кнопку  примерно 3 секунды.
2. Прибор отключается от Wi-Fi и одновременно удаляется из приложения.

i ПРИМЕЧАНИЯ:

Чтобы подключить прибор к Wi-Fi, выполните действия, описанные в пункте «Ввод в эксплуатацию с помощью приложения».

Эксплуатация

i ПРИМЕЧАНИЯ:

Операции рассмотрены согласно кнопкам дистанционного управления.

Включение/выключение аппарата

- Нажмите кнопку **ON/OFF**, чтобы включить прибор. В нормальных условиях прибор всегда запускается в автоматическом режиме и на дисплее отображается фактическое качество воздуха.
- Повторно нажмите кнопку **ON/OFF** для выключения прибора или его переключения в режим ожидания. Отображается значение PM2.5.

Выбор уровня мощности

Выберите уровень мощности, нажимая несколько раз кнопку **SPEED**.

- 1 = Уровень мощност 1
- 2 = Уровень мощност 2
- 3 = Уровень мощност 3
- 4 = Уровень мощност 4

Несколько раз нажмите кнопку **SPEED**, пока на дисплее не будет отображаться **AUTO**. Автоматический режим включен. В зависимости от качества воздуха, уровень мощности будет настроен автоматически.

Режим сна/режим энергосбережения

Нажмите кнопку **SLEEP** для перехода в режим сна/энергосбережения. Дисплей и цветное кольцо гаснут, кнопка **SLEEP** подсвечивается. Устройство работает на уровне мощности 1.

Задержка включения

Прибор можно включать с регулировкой по времени.

i ПРИМЕЧАНИЯ:

Это возможно только в том случае, когда прибор выключен.

- С помощью кнопки **TIME** выберите время в диапазоне от 1h до 12h.
- По истечении времени таймера прибор автоматически включится.

Выключение с задержкой по времени

Вы можете установить время отключения прибора.

i ПРИМЕЧАНИЯ:

Это возможно только в том случае, когда прибор включен.

- Используйте кнопку **TIME** для выбора времени от 1h и до 12h.
- По истечении времени таймера устройство автоматически отключится.

Блокировка от детей

Нажмите и удерживайте нажатой кнопку **3s** примерно 3 секунды, чтобы включить или выключить замок для защиты от доступа детей. Эта функция отключает органы управления устройством. На дисплее отображается индикатор **CHILD LOCK** , если включен замок для защиты от доступа детей.

Функция ионизации

При ионизации частички пыли, летающие в воздухе, получают электростатический заряд. В результате они слипаются в более крупные частицы, что позволяет фильтру HEPA захватывать их более эффективно.

- Нажмите кнопку **ANION**, чтобы включить или выключить ионизацию.

i ПРИМЕЧАНИЯ:

Если ионизация включена, на панели управления подсвечивается кнопка **ANION**.

Очистка / Обслуживание



ПРЕДУПРЕЖДЕНИЕ:

- Перед чисткой и обслуживанием всегда извлекайте вилку из розетки.
- Перед чисткой и обслуживанием выключите прибор. Отсоедините сетевой адаптер от сети.

ПРЕДУПРЕЖДЕНИЕ:

- Никогда не погружайте двигатель в воду для очистки. Это может привести к поражению электрическим током или к пожару.

ВНИМАНИЕ:

- Не применяйте проволочные щетки или предметы с абразивным покрытием.
- Не применяйте сильные или абразивные моющие средства.
- Чистите корпус двигателя сухой тряпкой без добавления чистящих средств. Чтобы удалить особо сильные загрязнения, можно слегка смочить тряпку.
- Если мигает кнопка **FILTER REPLACE**, необходимо очистить или заменить фильтр.

ПРИМЕЧАНИЯ:

Несмотря на это сообщение, устройство можно использовать без ограничений. После очистки или замены фильтра нажмите и удерживайте нажатой кнопку **FILTER REPLACE** примерно 3 секунды. Подсветка кнопки гаснет.

Очистка фильтрующего элемента / Замена фильтрующего элемента

1. Переверните прибор вверх дном.
2. Выкрутите крышку, вращая ее против часовой стрелки.
3. Извлеките фильтрующий элемент. Если требуется, можно очистить фильтрующий элемент, слегка

его постукивая, или с помощью мягкой щетки или влажной ткани.

ВНИМАНИЕ:

Не погружайте фильтрующий элемент в воду!

4. Установите фильтрующий элемент.
5. Затяните крышку, вращая ее по часовой стрелке. Обратите внимание на метки.

Очистка датчика

ПРИМЕЧАНИЯ:

- Очистку датчика следует выполнять только после очистки или замены фильтрующего элемента.
- Если выполнять только очистку датчика он снова станет грязным очень быстро. Это может привести к тому, что качество воздуха будет определяться неточно. Таким образом всегда следует выполнять очистку фильтрующего элемента и датчика.

1. Откройте крышку на задней стороне прибора.
2. Очищайте датчик и остальные поверхности не реже одного раза в два месяца. Очистите прибор с помощью пылесоса.
3. Закройте крышку. Должен прозвучать щелчок.

Устранение неисправностей

Неисправность	Причина	Решение
Прибор не работает.	Питание не поступает.	Проверить подключение к сети питания.
	Неисправность электронной системы.	Обратиться к поставщику или в отдел обслуживания.
Слишком громкий шум во время работы прибора.	Высокая влажность воздуха.	Снизить уровень влажности воздуха с помощью осушителя.
	Загрязнен фильтрующий элемент.	Замените фильтрующий элемент.
Слишком слабый поток воздуха на выходе.	Загрязнен фильтрующий элемент.	Замените фильтрующий элемент.
Цветное кольцо постоянно горит красным цветом.	Грязный датчик.	Очистите датчик и фильтрующий элемент.
	Загрязнен фильтрующий элемент.	При необходимости замените фильтрующий элемент.
Невозможно нажать кнопку.	Функция блокировки от детей активна.	Выключите замок для защиты от доступа детей. Для этого удерживайте нажатой кнопку  3s на пульте ДУ примерно 3 секунды.

Неисправность	Причина	Решение
Устройство не реагирует на пульт ДУ.	Разрядились батарейки на пульте ДУ.	Замените батарейки.
	Неисправный пульт ДУ.	Обратиться к поставщику или в отдел обслуживания.

Технические данные

Модель:PC-LR 3083
 Вес нетто:прибл. 3,2 кг
 Класс защиты: III
 Вход:Пост. ток (DC) 24 В, 1 А

Сетевой адаптер

Класс защиты: II
 Вход: Перем. ток (AC) 100-240 В, 50/60 Гц, 0,8 А
 Выход:Пост. ток (DC) 24 В, 1 А

WLAN (беспроводная локальная сеть)

Поддерживаемые сети: 802.11 b/g/n
 Максимальная излучаемая
 выходная мощность:100 мВт
 Частотный диапазон: 2,4 ГГц
 Каналы:1-13
 Поддерживаемые ключи Wi-Fi: WPA/WPA2

Сохранено право на технические и конструкционные изменения в рамках продолжающейся разработки продукта.

Данное устройство соответствует всем текущим директивам СЕ, таким как электромагнитная совместимость и низкое напряжение; оно произведено в соответствии с новейшими правилами техники безопасности.

Утилизация

Утилизация использованной батарейки



Как покупатель, вы юридически обязаны возвращать использованные батарейки / аккумуляторы.

Извлеките батарейку из пульта дистанционного управления перед утилизацией прибора.

Верните батарейку на пункт сбора старых батареек или опасных отходов. Обратитесь к местным властям для получения более подробной информации.

Значение символа «корзина»



Защита окружающей среды: не допускается утилизация электроприборов вместе с бытовыми отходами.

Утилизация устаревшей техники и неисправных электроприборов производится в городских приёмных пунктах.

Не допускайте неправильной утилизации отходов. Это наносит вред окружающей среде и оказывает негативное воздействие на здоровье людей.

Оказывайте содействие программе утилизации и другим формам переработки электронной и электрической техники.

Информацию о пунктах утилизации бытовой техники можно получить в местных органах власти.

معنى رمز "صندوق القمامة"

حماية بيئتنا: يجب عدم التخلص من المعدات الكهربائية في سلة النفايات المنزلية.



تخلص من الأجهزة الكهربائية القديمة أو المعيبة من خلال نقاط تجميع البلدية.

يُرجى المساعدة في تجنب الآثار البيئية والصحية المحتملة الناتجة عن التخلص من النفايات بطريقة غير صحيحة.

سيسهم ذلك في عملية إعادة التدوير وغيرها من الأساليب التي يمكن من خلالها إعادة استخدام المعدات الكهربائية والإلكترونية.

يمكن الحصول على المعلومات المتعلقة بالأماكن التي يمكن التخلص من المعدات بها من خلال السلطة المحلية.

3. أزل مُدخل الفلتر. إذا اقتضت الحاجة، يمكنك تنظيف عنصر الفلتر عن طريق طرقة بلطف أو مسحه برفق بفرشاة ناعمة أو قطعة قماش مبلّلة.



لا تغمر عنصر الفلتر في الماء!

استبدل الفلتر في حال كان متسخًا بشدة.

4. أعد تركيب مُدخل الفلتر.

5. أحكم ربط الغطاء في اتجاه عقارب الساعة. انتبه إلى الحزازات!

تنظيف المستشعر

ملاحظة:

- لا تنظف المستشعر إلا بعد تنظيف عنصر الفلتر أو استبداله.
- إذا كان المستشعر هو المكوّن الوحيد النظيف فستسخ بسرعة كبيرة جدًا. وقد يؤدي هذا إلى ألا تكون جودة الهواء المبيّنة دقيقة. ولذلك، من الضروري تنظيف عنصر الفلتر والمستشعر دائمًا.

- افتح الغطاء الموجود في الجزء الخلفي من الجهاز.
- نظف المستشعر وباقي المنطقة على الأقل مرة كل شهرين. نظّف المكان بالمكنسة الكهربائية.
- أغلق الغطاء مرة أخرى. يجب أن تسمع صوتًا عند الإغلاق.

استكشاف الأخطاء وتصليحها

المشكلة	السبب	الحل
الجهاز لا يعمل.	لا يوجد مصدر تزود بالطاقة.	تحقق من مصدر التزود بالطاقة.
صوت الجهاز عالي للغاية.	عطل في الإلكترونيات.	B اتصل بالموزع أو بمركز الصيانة.
تدفقات هواء قليلة للغاية تخرج من المخرج.	رطوبة الهواء مرتفعة.	قلّل رطوبة الهواء عن طريق أداة إزالة الرطوبة.
تظهر الحلقة الملونة باللون الأحمر باستمرار.	عنصر الفلتر المتسخ.	استبدل عنصر الفلتر.
الضغط على الزر غير فعال.	عنصر الفلتر المتسخ.	استبدل عنصر الفلتر.
لا يستجيب الجهاز لجهاز التحكم عن بعد.	المستشعر متسخ.	نظّف المستشعر وعنصر الفلتر. استبدل عنصر الفلتر عند الضرورة.
	عنصر الفلتر المتسخ.	
	تفعيل قفل حماية الطفل.	قم بإلغاء تنشيط قفل حماية الأطفال عن طريق الضغط على الزر 3s الموجود في لوحة التحكم عن بعد لمدة 3 ثواني تقريبًا.
	بطاريات جهاز التحكم عن بعد فارغة.	استبدل البطاريات.
	جهاز التحكم عن بعد معطل.	اتصل بالموزع أو بمركز الصيانة.

البيانات الفنية

تم اختبار هذه الجهاز وفقًا لإرشادات CE الحالية ذات الصلة، مثل التوافقية الإلكتروميغناطيسية وتوجيهات الجهد المنخفض كما تم تصنيحه وفقًا لأحدث لوائح السلامة.

الموديل: PC-LR 3083
الوزن الصافي: قريبًا 3,2 كجم
درجة الحماية: III
دخل: 24 فولت تيار مباشر، 1 أمبير

التخلص من الجهاز

التخلص من البطارية

بصفتك مستهلكًا، فأنت ملزم قانونًا بإعادة ما تستخدمه من بطاريات / بطاريات قابلة لإعادة الشحن.
أزل البطارية من جهاز التحكم عن بعد قبل التخلص من الجهاز.



أعد البطارية إلى مركز تجميع البطاريات القديمة أو النفايات الخطيرة. تواصل مع السلطة المحلية للمزيد من المعلومات.

المحول الرئيسي

درجة الحماية: II
دخل: 100 - 240 فولت تيار متردد، 60 / 50 هرتز، 0,8 أمبير
الإخراج: 24 فولت تيار مباشر، 1 أمبير

الشبكة الأسلكية

الشبكة المدعومة: n/g/b 802.11
القدرة القصوى للإخراج المشع: 100 ميغاواط
نطاق التردد: 2,4 غيغا هيرتز
القنوات: 13 - 1
مفاتيح الواي فاي المدعومة: WPA2 / WPA

نحتفظ بالحق في إجراء تغييرات فنية وتصميمية في سياق التطوير المستمر لمنتجاتنا.

ملاحظة:

إذا كنت تريد إعادة إنشاء وصلة Wi-Fi، يُرجى المتابعة على النحو المبين في الفقرة "بدء التشغيل عبر التطبيق".

التشغيل

ملاحظة:

يتم شرح التشغيل بواسطة الأزرار الموجودة على جهاز التحكم عن بُعد.

تشغيل / إيقاف تشغيل الجهاز

- اضغط على الزر **ON/OFF** لتشغيل الجهاز. في ظل الظروف العادية، دائماً ما يبدأ الجهاز بشكل أساسي في الوضع التلقائي ويعرض الجودة الحالية للهواء.
- اضغط على زر **ON/OFF** مرة ثانية لإيقاف تشغيل الجهاز أو لضبطه على وضع الاستعداد. تظهر قيمة PM2.5.

تحديد مستوى الطاقة

اضغط على الزر **SPEED** بشكل متكرر للاختيار بين مستويات الطاقة المتاحة.

- 1 = مستوى الطاقة 1
- 2 = مستوى الطاقة 2
- 3 = مستوى الطاقة 3
- 4 = مستوى الطاقة 4

اضغط على الزر سرعة **SPEED** بشكل متكرر لحين الإنارة التلقائية **AUTO**

على الشاشة. يتم تنشيط الوضع تلقائيًا. بحسب جودة الهواء، يتم تعديل مستوى الطاقة تلقائيًا عند تفعيل الوضعية التلقائية.

وضعية النوم / وضعية توفير الطاقة

انقر على زر **SLEEP** للدخول في وضعية النوم / وضعية توفير الطاقة. ينطفئ ضوء الشاشة والإطار الملون وينبض ضوء الزر **SLEEP**. يعمل الجهاز في مستوى الطاقة!

التشغيل المؤجل زمنيًا

يمكنك تشغيل الجهاز آليًا بوقت مضبوط زمنيًا.

ملاحظة:

لا يتوفر هذا الخيار إلا عند إيقاف تشغيل الجهاز.

- استخدم الزر **TIME** لتحديد الإعداد بين **1h** و **2h**.
- عند انتهاء صلاحية المؤقت، سيتم تشغيل الجهاز تلقائيًا.

إيقاف تأخير الوقت

يمكنك ضبط مؤقت لإيقاف تشغيل الجهاز.

ملاحظة:

هذا الخيار متاح فقط عند تشغيل الجهاز.

- استخدم زر **TIME** لاختيار إعدادات الوقت بين **1h** إلى **2h** ساعات.
- بعد انتهاء المؤقت، يتوقف الجهاز تلقائيًا.

قفل حماية الطفل

اضغط مع الاستمرار على الزر **3s** لمدة 3 ثوانٍ لتنشيط قفل الأطفال أو إلغاء تنشيطه. للحيلولة دون تشغيل الجهاز. ينير **CHILD LOCK** في الشاشة عند تنشيط قفل حماية الأطفال.

تشغيل التأين

يؤدي التأين الإلكتروني للهواء إلى شحن جزيئات الغبار بالكهرباء السكونية. نتيجة لذلك، تتحد معًا لتكوين جزيئات أكبر وبالتالي يمكن اكتشافها بواسطة فلتر **HEPA** بطريقة أكثر فعالية.

- اضغط على الزر **ANION** لتنشيط وظيفة التأين أو إلغاء تنشيطها.

ملاحظة:

إذا تم تنشيط وظيفة التأين، ينير الزر **ANION** الموجود في لوحة التحكم.

التنظيف / الصيانة

تحذير!

- أوقف تشغيل الجهاز قبل التنظيف والصيانة. وافصل محول الطاقة من المنفذ الكهربائي.
- لا تغمر جزء المحرك في الماء في أي حالة لتنظيفه. يمكن أن يؤدي هذا إلى حدوث صدمة كهربائية أو حريق.

تنبيه:

- لا تستخدم فرشاة سلك أو أي مواد كاشطة.
- لا تستخدم أي مطهرات حمضية أو كاشطة.
- نظف مبيت الموتور بقطعة قماش جافة، بدون إضافات.
- يمكنك ترطيب قطعة القماش قليلاً لمسح التراب المفرط.
- إذا أضاء زر **FILTER REPLACE** يجب تنظيف الفلتر أو استبداله.

ملاحظة:

رغم هذه الرسالة، يمكن أن يظل الجهاز يعمل كالمعتاد. بعد تنظيف الفلتر أو استبداله، اضغط على الزر **FILTER REPLACE** لحوالي 3 ثواني. سينطفئ ضوء الزر.

تنظيف عنصر الفلتر / استبدال عنصر الفلتر

- اقلب الجهاز رأسًا على عقب.
- افتح الغطاء عن طريق فك البراغي ثم إزالته عن طريق تدويره في عكس اتجاه عقارب الساعة.

معلومات حول تطبيق "Smart Life - Smart Living"

يمكنك الحصول على تطبيق Smart Life - Smart Living لأجهزة الأندرويد وiOS. امسح رمز الاستجابة السريعة (رمز المربع) الصحيح للتوجه إلى التنزيل فوراً.

ملاحظة:

من الوارد وجود بعض التكاليف المتضمنة عند تنزيل التطبيق وذلك حسب مقدم الخدمة.



App Store



Google Play

معلومات حول كيفية استخدام التطبيق

يتيح لك الجهاز إمكانية تشغيله عبر شبكة منزلك. ولكن يجب أن يكون لديك اتصال ثابت بشبكة Wi-Fi عبر الموجه والتطبيق المجاني "Smart Life - Smart Living".

يمكنك الوصول بسهولة إلى كافة وظائف الجهاز عبر التطبيق. وبما أن التطبيق يتحدث باستمرار، فلا يمكننا أن نقدم وصفاً أكثر تفصيلاً عنه. نوصي بفصل الجهاز عن الطاقة الكهربائية عند مغادرة المنزل تجنباً لأي تشغيل غير مقصود له عند الغياب!

متطلبات النظام اللازمة لاستخدام التطبيق

- نظام التشغيل iOS 9.0 أو الإصدارات الأعلى منه
- نظام التشغيل Android 4.4 أو الإصدارات الأعلى منه

بدء التشغيل عبر التطبيق

1. نزل تطبيق "Smart Life - Smart Living" وأنشئ حساب للمستخدم.
2. فعّل وظيفة Wi-Fi من إعدادات الجهاز.
3. ضع الجهاز على مسافة تصل إلى نحو 5 أمتار بعيداً عن الموجه خاصتك.
4. شغل الجهاز باستخدام الزر
5. اضغط باستمرار على الزر لمدة 3 ثواني تقريباً. يومض الزر .
6. افتح التطبيق واختر "4".
7. اختر قائمة مكيف الهواء "جهاز تنقية الهواء" واتبع التعليمات الظاهرة على الشاشة.
8. بمجرد نجاح الاتصال بالجهاز، يضيء مؤشر Wi-Fi بصورة ثابتة. يمكنك الآن تشغيل الجهاز باستخدام التطبيق.

ملاحظة:

لا يمكن تشغيل الجهاز إلا مع موجه بقدرته 2,4 جيجاهرتز. أجهزة التوجيه بقدرته 5 جيجاهرتز غير مدعومة.

جارٍ قطع اتصال Wi-Fi

إذا كنت تريد قطع اتصال Wi-Fi الحالي (بضيء مصباح التحكم)، ثم اتبع الإجراءات التالية:

1. اضغط باستمرار على الزر لحوالي ثلاث ثواني.
2. سيتم قطع اتصال Wi-Fi ومن ثم إزالة الجهاز من التطبيق في الوقت ذاته.

لمزيد من المعلومات حول عنصر الفلتر، يرجى الاطلاع على "التنظيف / الصيانة".

التوصيل الكهربائي

1. صل محول الطاقة بمقبس التوصيل في الجهاز.
2. وصل قابس محول الطاقة بمقبس حائط. ستسمع صوت تنبيه وسوف تضيء جميع لمبات البيان لفترة وجيزة. بالإضافة إلى ذلك، ينير الإطار. ثم سيدخل الجهاز في وضع الاستعداد. تظهر قيمة PM2.5.

أزرار التشغيل

الأزرار الموجودة على الجهاز هي أزرار مزودة بمستشعر للمس. ولكي تؤدي الأزرار الوظيفة المطابقة، المسها برفق. كلما يتم الضغط على أحد الأزرار، سيتم تأكيده بصوت تنبيه.

لوحة التحكم	التحكم عن بعد	الوظيفة
	ON/OFF	التشغيل / الإيقاف
SPEED	SPEED	اختيار مستوى الطاقة (Auto و 4, 3, 2, 1)
	—	يتم تنشيط وصلة WLAN
CHILD LOCK		قفل حماية الطفل
TIMER ON	TIME	التشغيل المؤجل زمنياً: 1h إلى 2h
TIMER OFF	TIME	إيقاف تأخير الوقت: 1h إلى 2h
FILTER REPLACE	—	إعادة تعيين الفلتر
ANION	ANION	تشغيل التأين
SLEEP	SLEEP	وضعية النوم / وضعية توفير الطاقة

مستشعر الكشف عن تلوث الهواء

(الكشف عن تلوث الهواء)

يتميز الجهاز بمستشعر الكشف عن تلوث الهواء الذي يراقب جودة الهواء. ويشير إلى جودة الهواء كالتالي:

التقييم	اللون	PM2.5 ¹ القيمة في الشاشة
جيد	أخضر	1 إلى 75
مرض	أصفر	75 إلى 150
ضعيف	أحمر	150 إلى 300
ضعيف	أحمر	H (>300)

¹ PM (الجسيمات العالقة) ذات حجم 2,5 هو حد الغبار الناعم، حيث تطفو هذه الجسيمات المجهرية وحجمها الذي يصل إلى 2,5 ميكرون بشكل طبيعي في الهواء المحيط. ومن الممكن أن يختلف هذا الحد باختلاف ظروف مثل الغرفة وحالة المستشعر والفلتر وغير ذلك من المؤثرات البيئية وما إلى ذلك.

التعامل مع البطاريات

⚠️ تحذير:

- لا تُعرض البطاريات إلى الحرارة الزائدة مثل ضوء الشمس، أو النار أو ما شابه. ثمة خطر الانفجار!
- البطاريات ليست لعبة. تُحفظ بعيداً عن الأطفال.
- لا تفتح البطاريات بالقوة.
- تفادى ملامسة الأجسام المعدنية (الحلقات، والمسامير، والبراغي وغيرها). ثمة خطر قصر الدائرة!
- قد يتسبب قصر الدائرة في تسخين البطارية بشكل زائد أو حتى نشوب حريق ما يؤدي لوقوع إصابات.
- لسلامتك الخاصة، غط أطراف البطارية بشرط لاصق أثناء النقل.
- في حالة تسرب البطارية، تأكد من عدم احتكاك السائل بعينيك أو بالأغشية المخاطية. في حالة ملامسته، اغسل يديك واشطف عينيك بماء نقي. اطلب الرعاية الطبية إذا استمر شعورك بعدم الراحة.

⚠️ تنبيه:

- يجب عدم استخدام بطاريات من أنواع مختلفة أو استخدام بطارية جديدة وأخرى مستعملة في آن واحد.
- يمكن أن تسرب البطاريات الحمض الموجود بها، ومن ثم يتعين إزالة البطاريات عند عدم استخدام الأجهزة لفترة طويلة.

16 موضع سحب الهواء

17 غطاء المستشعر

18 مبيت الموتور

لا يوجد رسم توضيحي

التحكم عن بعد

عدد 2 بطارية

المحول الرئيسي

التحكم عن بعد

- نطاق جهاز التحكم عن بعد محدود.
- لتشغيله تشغيلاً صحيحاً، ضع في اعتبارك ألا يكون ثمة عائق بين جهاز التحكم عن بعد والمستشعر الموجود في الجهاز.
- افتح غطاء حجرة البطارية الموجود على خلفية جهاز التحكم عن بُعد.
 - ركب بطاريتين من نوع "AAA" R03 فولت، مع ملاحظة القطبية الصحيحة (انظر العلامة الموجودة أسفل الحجرة)!
 - أغلق غطاء حجرة البطارية.

ملاحظات بشأن التشغيل

- لا يعد جهاز تنقية الهواء بديلاً عن العلاج الطبي المطلوب عند التعرض للظروف المحفزة للحساسية الموجودة مسبقاً. إن لم تكن متأكدًا، استشر طبيبك دائماً.
 - عند استخدام نظام ترشيح خاص، يزيل جهاز تنقية الهواء الغبار الضار الذي يتسبب بتكون العفن من الهواء المحيط، وبالتالي، يتم الحد من خطر انتشار العفن والمشكلات المتعلقة بالصحة.
- ملاحظة:**
- إذا كان العفن موجوداً في الغرفة أصلاً، فلا يمكن إزالته باستخدام جهاز تنقية الهواء فقط.
- يمكن إزالة الروائح الكريهة.

المكان

- السطح المستوي المقاوم للانزلاق يصلح كموضع تثبيت. يعمل الجهاز بفعالية أكبر، إذا أقيمت النوافذ والأبواب مغلقة أثناء التشغيل.
- الحفاظ على المسافات التالية للسلامة:
 - 30 سم من جميع الأجزاء
 - 120 سم إلى السقف

ملاحظة:

لا تنس تهيئة بانتظام.

عنصر الفلتر

- يتميز جهازك بنظام يتكون من 4 فلاتر، ويتكون من مراحل الترشيح التالية:
- فلتر سابق، يحتجز الجسيمات الكبيرة
 - فلتر هيبا HEPA (الكفاءة العالية لامتصاص الجسيمات)، يحتجز جسيمات الغبار الدقيقة، حبوب اللقاح، الخ
 - فلتر كربون منشط يمكن أن يزيل الروائح، إضافة إلى أمور أخرى
 - فلتر محفز يحيد الغازات البيئية الضارة.

تفريغ محتويات الجهاز

- أخرج الجهاز من الصندوق.
- أزل كل مواد التغليف مثل الرقائق المعدنية، ومادة الحشو، وحوامل الأسلاك والصندوق الكرتوني.
- يُغلف عنصر الفلتر برقاقة لحمايته من التلف أثناء النقل. قبل استخدام الجهاز لأول مرة، أزل الرقاقة وتابع إلى قسم "التنظيف / الصيانة" و "قسم "تنظيف عنصر الفلتر / استبدال عنصر الفلتر".
- تحقق من وجود كل الأجزاء في الصندوق.
- في حالة تسليم الجهاز غير كامل أو وجود تلف به، لا تقم بتشغيل الجهاز. أعده إلى الموزع على الفور.

نظرة عامة على المكونات / نطاق التسليم

- مخرج الهواء
- حلقة ملونة للإشارة إلى جودة الهواء
- زر **TIMER ON** (التشغيل المؤجل زمنيًا)
- مؤقت العرض
- سرعة العرض
- زر **TIMER OFF** (إيقاف تأخير الوقت)
- زر **FILTER REPLACE** (إعادة تعيين الفلتر)
- زر **ANION** (وظيفة الأيون)
- زر **SLEEP** (وضعية النوم/وضعية توفير الطاقة)
- جودة هواء العرض
- زر **ON** (تشغيل/ إيقاف تشغيل)
- زر **SPEED** (اختيار مستوى الطاقة)
- زر **WiFi**
- زر **CHILD LOCK** (قفل حماية الطفل)
- غطاء الفلتر

تعليمات السلامة الخاصة بهذا الجهاز

- شغل الجهاز عندما يكون الفلتر مُدخلًا والغطاء مغلقًا فقط.
- لا تغطي الجهاز أبدًا. انتبه جيدًا لتترك مسافة تهوية كافية عند موضع سحب الهواء ومخرج الهواء.
- لا تضع الجهاز أبدًا بجوار الأفران أو مصادر الحرارة الأخرى مباشرةً.
- لا تقم بإدخال أية مواد في فتحات الجهاز.
- لا تضع أبدًا مواد مشتعلة، مثل الشموع، أو السجائر أو ما شابه على الجهاز. هناك خطر حدوث تلف أو حتى حريق.
- لا تقم أبدًا بتشغيل الجهاز في الغرف التي بها رطوبة هواء مرتفعة، مثل الحمامات أو غرف الاستحمام أو حمامات السباحة. فالرطوبة يمكن أن تتراكم في الجهاز وتؤدي إلى صدمة كهربائية.
- لا تقم أبدًا بتشغيل الجهاز في الغرف التي يمكن أن تتراكم فيها غازات قابلة للانفجار. خطر الانفجار عن طريق المواد المذيبة الموجودة في مواد الطلاء والمواد اللاصقة أو عن طريق البنزين المتسرب.
- لا تستخدم أية سوائل رش في الغرفة. لا ترش الزيت العطري على فلتر عنصر الفلتر.
- لا تشغل الجهاز في الغرف التي تتراوح درجة حرارتها بين 0 و40 درجة مئوية.
- إذا كان كابل مزود الطاقة تالفًا، فيجب استبداله عن طريق المُصنِّع، أو وكيل الصيانة التابع له أو أشخاص مؤهلين لتجنب أي خطر.
- يمكن للأطفال بدءاً من سن 8 سنوات وأكثر استخدام الجهاز وكذلك الأشخاص الذين يعانون من نقص في القدرات البدنية أو الحسية أو الذهنية أو نقص الخبرة والمعرفة إذا توفر لهم الإشراف أو التعليمات الخاصة باستخدام الجهاز بطريقة آمنة وكذلك إذا أدركوا المخاطر المتضمنة.
- يجب عدم لعب الأطفال بالجهاز.
- يجب عدم قيام الأطفال بالتنظيف وصيانة الجهاز دون الإشراف عليهم.
- صُمم هذا الجهاز للاستخدام مع نظام أمان شديد انخفاض الجهد. فلا تقم بتوصيله سوى مع مصدر إمداد طاقة يتوافق مع المواصفات الموضحة على ملصق تصنيف الجهاز.
- لا تستخدم أي محولات رئيسية أخرى باستثناء المحول المزود مع الجهاز.

تنبيه:

هذا الجهاز ليس مزودًا بإمكانية غمره في الماء أثناء التنظيف. الرجاء مراجعة التعليمات الواردة في الفصل "التنظيف / الصيانة".

دليل التعليمات

شكراً لك على اختيارك منتجنا، نأمل أن تستمتع باستخدام الجهاز.

رموز تعليمات الاستعداد

تم وضع علامات على هذه المعلومات الهامة خصيصاً للحفاظ على سلامتك. من الضروري الامتثال لهذه التعليمات لتجنب وقوع حوادث ومنع إلحاق تلف بالجهاز:

تحذير:

يحذرك هذا الرمز من الإصابة بمخاطر على صحتك ويشير إلى وجود مخاطر محتملة للتعرض للإصابة.

تنبيه:

يشير هذا الرمز إلى وجود مخاطر محتملة قد يتعرض لها الجهاز أو أشياء أخرى.

ملاحظة:

يلقي هذا الرمز الضوء على النصائح والمعلومات.

78.....	التنظيف / الصيانة
78.....	تنظيف عنصر الفلتر / استبدال عنصر الفلتر
77.....	تنظيف المستشعر
77.....	استكشاف الأخطاء وتصحيحها
77.....	البيانات الفنية
77.....	التخلص من الجهاز
77.....	التخلص من البطارية
76.....	معنى رمز "صندوق القمامة"

ملاحظات عامة

اقرأ تعليمات التشغيل بعناية قبل تشغيل الجهاز واحتفظ بالتعليمات بما في ذلك الضمان وإيصال الاستلام، وإذا أمكن، الصندوق الذي يحتوي على العبوة الداخلية. عند إعطاء هذا الجهاز لأشخاص آخرين، يرجى إطلاعهم أيضاً على تعليمات التشغيل.

- هذا الجهاز مصمم للاستخدام الخاص وللغرض المقصود منه فقط. لا يصلح هذا الجهاز للاستخدام التجاري.
- لا يمكن استخدام المحول الرئيسي إلا في الغرف الجافة.
- تحقق ما إذا كان تيار الخرج والجهد الكهربائي والقطبية الخاصة بالمحول الرئيسي تتطابق مع البيانات الموجودة على الجهاز المتصل بالكهرباء!
- لا تلمس المحول الرئيسي المتصل بالكهرباء ويديك مبللتين بالماء!
- عندما يلزم تنظيف الجهاز، افصله من محول الطاقة.
- تأكد من عدم تشابك كبل المحول الرئيسي أو انحشاره أو اتصاله بأي مصادر حرارة.
- لا تستخدم المحول الرئيسي التالف.
- لا تُصلح الجهاز بنفسك، بل ينبغي عليك الذهاب إلى فني معتمد.
- يجب فحص الجهاز وأسلاك الموصلات الرئيسية بانتظام لاكتشاف وجود أية علامات للتلف. عند اكتشاف أي تلف يجب التوقف عن استخدام الجهاز.
- استخدم قطع الغيار الأصلية فقط.
- لضمان سلامة أطفالك، يرجى حفظ العبوة بالكامل (الحقائب البلاستيكية، والصناديق، والبوليستيرين وغيرها) بعيداً عن متناول أيديهم.

تحذير:

لا تدع الأطفال الصغار يعثبون بالرقائق المعدنية خشية خطر الاختناق!

المحتويات

3.....	نظرة عامة على المكونات
82.....	ملاحظات عامة
81.....	تعليمات السلامة الخاصة بهذا الجهاز
80.....	التعامل مع البطاريات
80.....	تفريغ محتويات الجهاز
80.....	نظرة عامة على المكونات / نطاق التسليم
80.....	التحكم عن بعد
80.....	ملاحظات بشأن التشغيل
80.....	المكان
80.....	عنصر الفلتر
79.....	التوصيل الكهربائي
79.....	أزرار التشغيل
79.....	مستشعر الكشف عن تلوث الهواء
79.....	معلومات حول تطبيق "Smart Life - Smart Living"
79.....	معلومات حول كيفية استخدام التطبيق
79.....	متطلبات النظام اللازمة لاستخدام التطبيق
79.....	بدء التشغيل عبر التطبيق
79.....	جارٍ قطع اتصال Wi-Fi
78.....	التشغيل
78.....	تشغيل / إيقاف تشغيل الجهاز
78.....	تحديد مستوى الطاقة
78.....	وضعية النوم / وضعية توفير الطاقة
78.....	التشغيل المؤجل زمنياً
78.....	إيقاف تأخير الوقت
78.....	قفل حماية الطفل
78.....	تشغيل التآين

GARANTIEKARTE

warranty card • garantiokaart • carte de garantie • scheda di garanzia • tarjeta de garantía • cartão de garantia • garantikort • karta gwarancyjna • záruční list • kartica jamstva • carte de garanție • Гаранционна карта • záručný list • garancijski list • garancijajegy • гарантійний формуляр • Гарантійний талон •

بطاقة ضمان

PC-LR 3083

24 Monate Garantie gemäß Garantieerklärung • 24 months warranty according to warranty declaration • 24 maanden garantie volgens garantieverklaring • 24 mois de garantie selon la déclaration de garantie • 24 mesi di garanzia secondo la dichiarazione di garanzia • 24 meses de garantía de acuerdo con la declaración de garantía • 24 meses de garantia, de acordo com a declaração de garantia • 24 månaders garanti i henhold til garantibetingelsene • 24 miesiące gwarancji na podstawie oświadczenia gwarancyjnego • záruka 24 měsíců podle prohlášení o záruce • 24 mjesечно jamstvo u skladu s jamstvenom deklaracijom • 24 luni garanție conform declarației de garanție • 24 месеца гаранция в съответствие с гаранционната декларация • 24-mesečná záruka podľa vyhlásenia o záruke • 24-mesečna garancija, skladno z garancijsko izjavo • 24 hónap garancia a garanciafeltételekben leirtak szerint • гарантія на 24 місяці відповідно заяві про гарантію • Гарантія 24 місяця согласно заявленим гарантійним правилам • ضمان لمدة 24 شهراً وفقاً البيان الضمان

Kaufdatum, Händlerstempel, Unterschrift • date of purchase, dealer stamp, signature • aankoopdatum, dealerstempel, handtekening • date d'achat, tampon du concessionnaire, signature • data di acquisto, timbro del rivenditore, firma • fecha de compra, sello del distribuidor, firma • data de compra, carimbo do distribuidor, assinatura • kjøpsdato, forhandlerstempel, signatur • data zakupu, pieczęć sprzedawcy, podpis • datum zakoupení, razítko prodejce, podpis • datum kupovine, žig trgovca, potpis • data de achiziție, stampila furnizorului, semnătură • Дата на покупката, Печат на Продавача, Подпис • datum nákupu, pečatka obchodníka/predajcu, podpis • datum nákupu, žig trgovca, potpis • vásárlás dátuma, kereskedő bélyegzője, aláírás • дата придбання, печатка продавця, підпис • Дата приобретения, Штамп продавца, Подпись • تاريخ التمر، و عدد الترخيص المبيع والتوقيع

PROFI CARE®

www.proficare-germany.de

PROFI CARE®

Internet: www.proficare-germany.de
Made in P.R.C.

Stand 06 / 2020