

Bedienungsanleitung



FunKey 61

Digital Keyboard

00015909 / 00032055 / 00038299

Version 12/2019

Sicherheitshinweise

Vor Gebrauch bitte sorgfältig lesen

Bitte beachten Sie die folgenden Hinweise um mögliche Verletzungen ihrerseits zu verhindern und das Instrument und angeschlossenes Equipment vor Schäden zu bewahren.

1. Öffnen Sie keinesfalls das Gehäuse um das Gerät auseinander zu bauen oder darin etwas zu verändern. Falls das Instrument ungewöhnlich reagiert, schalten Sie es bitte unverzüglich aus und benachrichtigen den Kundendienst.
2. Schützen Sie Ihr Instrument vor Wasser und Feuchtigkeit. Stellen Sie auch keine flüssigkeitsgefüllten Gefäße wie Blumenvasen o. ä. darauf.
3. Bitte benutzen Sie nur die vorgeschriebene Spannung von 220V / 50 Hz, da alle anderen ernsthafte Schäden am Gerät verursachen können.
4. Bevor Sie das Gehäuse reinigen, ziehen Sie bitte mit trockenen Händen den Stecker vom Stromnetz.
5. Überprüfen Sie den Stecker regelmäßig und reinigen Sie ihn, falls nötig.
6. Platzieren Sie weder Netzteil noch Kabel in der Nähe von Heizquellen, dehnen Sie es nicht, stellen Sie keine schweren Gegenstände darauf und unwickeln Sie es nicht.
7. Wenn Sie das Gerät vom Strom trennen, ziehen Sie bitte am Stecker, nicht am Kabel.
8. Verwenden Sie keine Mehrfachsteckdosen, um Überhitzung zu vermeiden.
9. Wenn Sie das Instrument längere Zeit nicht benutzen, trennen Sie es vom Strom. Gleiches gilt bei Gewitter.
10. Bevor Sie das Gerät ausschalten, drehen Sie bitte alle Knöpfe in die niedrigste Position. Bitte schalten Sie das Gerät aus, bevor Sie es mit anderen elektronischen Geräten verbinden.
11. Setzen Sie das Gerät folgenden Bedingungen nicht aus: Staub, Hitze, Kälte, und direkter Sonneneinstrahlung.
12. Stellen Sie das Gerät nicht auf instabile Unterlagen, um ein Herabfallen zu vermeiden.
13. Wenn Sie das Gerät reinigen, verwenden Sie bitte ein trockenes, weiches Tuch ohne chemische Reinigungszusätze. Stellen Sie keine vinylhaltigen Produkte auf das Gehäuse, weil es dadurch ausbleichen könnte.
14. Setzen Sie sich nicht auf das Instrument und stellen Sie keine schweren Gegenstände darauf.
15. Vermeiden Sie extreme Lautstärke, um Ihr Gehör zu schützen.
16. Bitte entsorgen Sie das Verpackungsmaterial, damit es nicht zu einer Gefahr für Kinder werden kann.
17. Das Auspacken sollte von Erwachsenen erledigt werden, da Kleinteile enthalten sind, die für Kinder unter drei Jahren gefährlich sein können.

Inhaltsverzeichnis

I. Bedienungselemente und externe Anschlüsse.....	1
1. Bedienungselemente an der Vorderseite.....	1
2. Externe Anschlüsse auf der Rückseite.....	1
II. Vorbereitung.....	2
1. Anschluß des Netzteils.....	2
2. Batteriebetrieb.....	2
3. Anschluß von Kopfhörern.....	2
4. Anschluß von Verstärker oder Stereoanlage.....	2
III: Grundlegende Bedienung.....	3
A. Grundlegende Spielweise.....	3
1. Einschalten.....	3
2. Anpassen der Lautstärke.....	3
3. Auswahl des Sounds.....	3
4. Auswahl eines Percussion-Instruments.....	3
B. Auto-Rhythmus.....	3
1. Auswahl des Rhythmus.....	3
2. Schlagzeugsolo (fill in).....	4
3. Synchronisation.....	4
4. Tempo.....	4
5. Lautstärke des Rhythmus.....	4
C. Automatischer Bass-Chord.....	5
1. Single Bass-Chord.....	5
2. Finger Chord.....	5
3. Tone CLR.....	5
4. Verändern des Klangs.....	5
5. Transponieren.....	5
D. Aufnahmefunktion.....	6
E. Programmierfunktion für den Rhythmus.....	6
F. Lernfunktion.....	6
Anhang I: Übersicht der Sounds.....	7
Anhang II: Übersicht der Rhythmen.....	8
Anhang III: Übersicht der Demosongs.....	9
Anhang IV: Übersicht der Percussion-Instrumente.....	9
Anhang V: Hilfe bei Störungen.....	10
Anhang VI: Schaltplan.....	11
Anhang VII: Technische Spezifikationen.....	12

1. Bedienelemente an der Vorderseite:

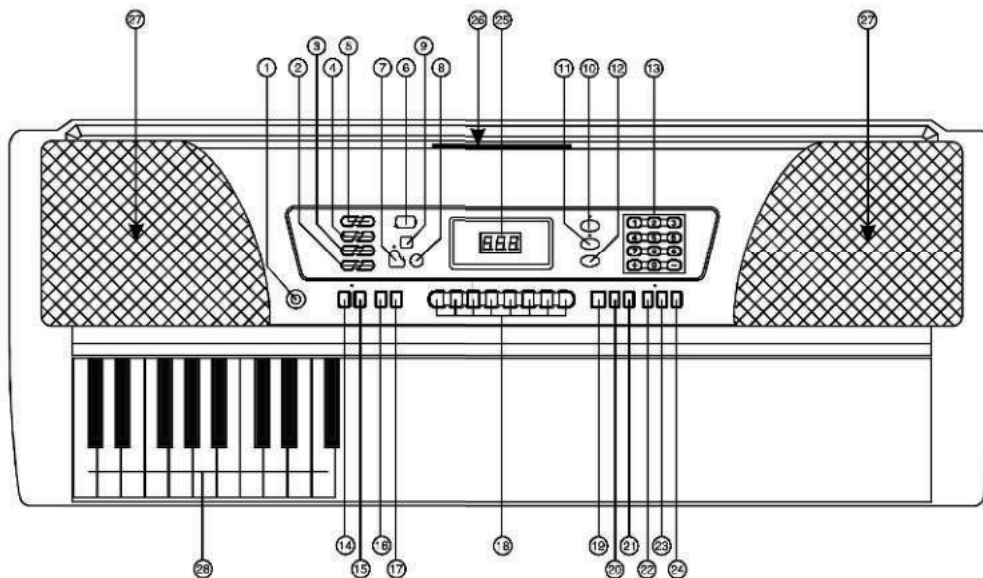

1. Anschaltknopf
2. Transponieren
3. Geschwindigkeit
4. Rhythmus-Lautstärke
5. Gesamtlautstärke
6. Demosong
7. Aufnahme
8. Programmierung
9. Wiederholung

10. Sound
11. Rhythmus
12. Song
13. +/- Knöpfe
14. Sustain
15. Vibrato
16. Guide A
17. Guide B
18. Panel drums

19. Start/Stop
20. Fill in
21. Sync
22. Single Chord
23. Finger Chord
24. Tone CLR
25. LED Display
26. Halterung
27. Lautsprecher
28. Auto Chord Tastatur

2. Anschlüsse an der Rückseite:

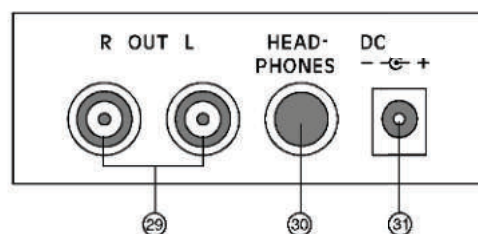

29. Rechter/linker Audioausgang
30. Kopfhörerbuchse
31. Netzteilanschluß

1. Anschluß des Netzteils:

Sie sollten das eigens mit dieser elektronischen Orgel gelieferte Netzteil verwenden. Um dieses Netzteil zu verwenden, verbinden Sie das Kabel des Netzteils mit der Anschlußbuchse des Instruments und stecken den Adapter in die Steckdose. Nun können Sie den Einschaltknopf drücken.

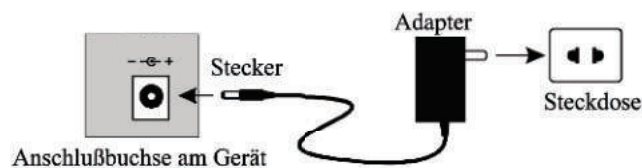

Bitte beachten Sie: Wenn Sie die Orgel längere Zeit nicht benutzen, trennen Sie den Adapter vom Strom, um Schaden am Gerät zu vermeiden.

2. Batteriebetrieb:

Öffnen Sie das Batteriefach an der Unterseite der Orgel und legen Sie acht Batterien der Größe 1,5 V, Größe D (SUM-1, R20 o. ä.). Stellen Sie sicher, dass die Batterien entsprechend der Markierung auf dem Deckel eingelegt sind und schließen Sie das Batteriefach. Nun können Sie das Instrument einschalten.

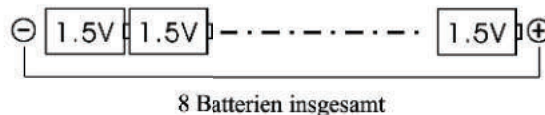

Nach längerem Gebrauch können durch die nachlassende Batterieladung verminderte Lautstärke oder verzerrte Sounds auftreten. Sie sollten dann die Batterien unverzüglich auswechseln. Mischen Sie nicht verschiedene oder unterschiedlich alte Batterien.

3. Anschluß eines Kopfhörers

Um beim Üben niemanden zu stören, können Sie einen Stereokopfhörer an der Buchse an der Rückseite der Orgel anstecken. Die internen Lautsprecher werden dadurch automatisch stumm geschaltet.

4. Anschluß eines Verstärkers oder einer Stereoanlage

Das Instrument verfügt über ein eingebautes Lautsprechersystem. Alternativ kann es auch an einen Verstärker oder eine Stereoanlage angeschlossen werden. Schalten Sie zunächst die Orgel und das andere Gerät aus. Stecken Sie dann das eine Ende des Stereokabels in die Eingangsbuchse des anderen Gerätes und dann das andere Ende in die Ausgangsbuchse an der Rückseite der Orgel.

A. Einfache Spielweise

1. Einschalten: Nachdem Netzteil oder Batterien korrekt installiert sind, drücken Sie den Einschaltknopf (POWER) um das Gerät einzuschalten. Mit nochmaligem Drücken schalten Sie das Gerät wieder aus.

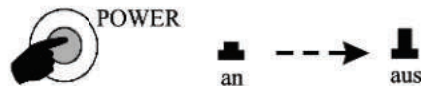

2. Anpassen der Lautstärke: Die Orgel verfügt über 16 Lautstärkeeinheiten. Die werkseitig eingestellte Stufe ist 12. Drücken Sie die Knöpfe "VOLUME UP/DN" um die Lautstärke zu ändern. Die Lautstärke der Begleitung wird automatisch angepasst. Wenn Sie die Knöpfe gleichzeitig drücken, gelangen Sie automatisch zur Stufe 12.



3. Auswahl der Sounds:

Diese elektronische Orgel verfügt über 100 Sounds (00 bis 99). Für weitere Information verweisen wir auf den Anhang I. Beim Starten ist VOICE eingestellt. Wenn der gegenwärtige Status nicht VOICE ist, drücken Sie den Knopf "VOICE". Das LED leuchtet auf. Um einen Sound auszuwählen, geben Sie die gewünschte Zahl auf der numerischen Tastatur ein (00 bis 99). Das LED zeigt die entsprechenden Sounds. Sie können auch mit den Tasten +/- vor und zurück wechseln.

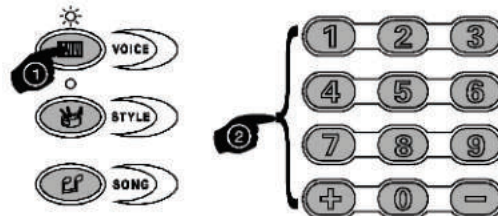

4. Auswahl eines Percussion-Instruments: Sie können die 8 Percussion-Instrumente durch Drücken der entsprechenden Knöpfe auswählen.

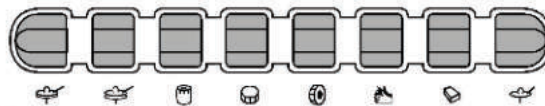

B. Automatischer Rhythmus

1. Auswahl eines Rhythmus: Die Orgel verfügt über 100 Rhythmen (00 bis 99). Eine Übersicht über die Rhythmusarten finden Sie in Anhang II. Um einen Rhythmus auszuwählen, drücken Sie "STYLE". Das LED leuchtet auf und Sie können den gewünschten Rhythmus über die numerische Tastatur eingeben. Mit den Knöpfen +/- können Sie vor- und zurückblättern. Wenn Sie fertig sind, drücken Sie START/STOP.

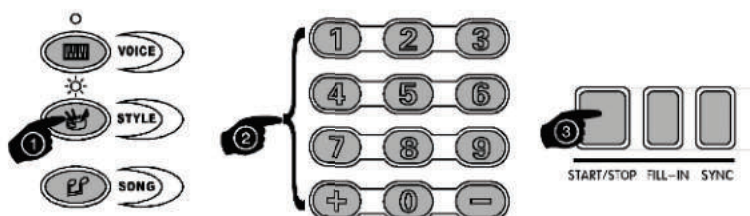

2. Fill in:

Sie können den Knopf "FILL-IN" drücken, um 1 bis 2 Takte Schlagzeugsolo (fill in) in den aktuell laufenden Rhythmus einzufügen. Diese Funktion kann nur im Rhythmus-Status ausgeführt werden.



3. Synchronisation: Drücken Sie die Knöpfe "SINGLE CHORD" oder "FINGER CHORD", dann "SYNC" und schließlich eine Taste. Wenn diese Taste in den Chord-Bereich gehört, werden die Solostimme, die Begleitung und der Rhythmus synchronisiert. Liegt die Taste außerhalb des Chord-Bereichs, kann die Funktion nicht genutzt werden.



4. Tempo: Die Werkeinstellung ist 120. Durch Drücken der Tasten +/- können Sie die Geschwindigkeit anpassen. Wenn Sie "+" und "-" gleichzeitig drücken, geht das Tempo wieder auf 120. Das Gerät verfügt über 32 Tempo-Einheiten.



5. Lautstärke des Rhythmus: Die Werkeinstellung liegt bei 11. Das Gerät verfügt über 8 Lautstärke-Einheiten. Drücken Sie die Knöpfe "+" oder "-" um die Lautstärke anzupassen. Sie erscheint entsprechend im LED-Display. Wenn Sie "+" und "-" gleichzeitig drücken, erscheint wieder der Wert 11.



C. Automatischer Bass-Chord

1. Single Bass-Chord: Drücken Sie "SINGLE", um in den Single-Begleitungsmodus zu gelangen. Im Display erscheint "001". Drücken Sie eine Taste innerhalb des Chord-Bereichs (1 bis 19), um die Begleitung zu starten. Um diese Funktion zu verlassen, drücken Sie abermals "SINGLE". Im Display erscheint "OFF".

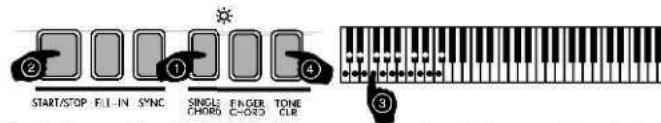

2. Finger Bass-Chord: Drücken Sie "FINGER", um in den Finger-Begleitungsmodus zu gelangen. Im Display erscheint "002". Drücken Sie eine Taste innerhalb des Chord-Bereichs 0 bis 19), um die Begleitung zu starten. Um diese Funktion zu verlassen, drücken Sie abermals "SINGLE". Im Display erscheint "OFF".

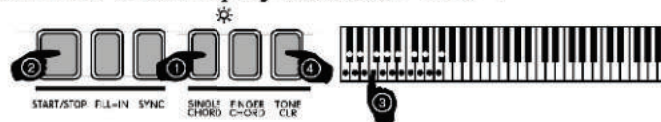

3. ToneCLR:

Drücken Sie "TONE CLR" um die Begleitung an- oder auszuschalten. Der eigentliche Klang der Tastatur wird wieder hergestellt. Sobald ein Demosong läuft, startet dieser Knopf die Begleitung.

4. Verändern des Klangs:

a) Sustain: Drücken Sie "SUSTAIN", um die Funktion zu starten, das Display zeigt "001". Jetzt können Sie den Sustain-Effekt nutzen. Um ihn abzuschalten, drücken Sie abermals "SUSTAIN".



b) Vibrato: Drücken Sie "VIBRATO", um die Funktion zu nutzen. Im Display erscheint "002". Um die Funktion abzuschalten, drücken Sie wiederum "VIBRATO".



5. Transponieren:

Drücken Sie "TRANSPOSE +" oder "-" um die Tonhöhe m einen halben Ton zu verändern. Wenn Sie "+" und "-" gleichzeitig drücken, wird der Ton wieder auf seine ursprüngliche Höhe gesetzt.



D. Aufnahme-Funktion: Drücken Sie "RECORD". Im Display erscheint "ON". Nun können Sie aufnehmen, bis der Speicher voll ist. Im Display steht "FUL". Im Record-Modus können Sie "REPLAY" drücken, um die Aufnahme in einer Sequenz laufen zu lassen. Im Replay-Modus kann auch der Klang variiert werden. Wenn Sie fertig sind, drücken Sie "RECORD", um die Funktion zu verlassen. Im Display steht "OFF". In diesem Modus kann nicht transponiert werden.



E. Programmierfunktion für den Rhythmus:

Drücken Sie "PROG". Im Display erscheint "ON". Wenn Sie einen der 8 Percussion-Knöpfe drücken, können Sie das entsprechende Instrument verändern. Wenn der Speicher voll ist, wird der Modus beendet. Drücken Sie "REPLAY", um die programmierten Percussion-Instrumente in Sequenz laufen zu lassen. Das Tempo können Sie mit "+" und "-" anpassen. Drücken Sie "REPLAY" oder "START/STOP", um die Funktion zu verlassen.

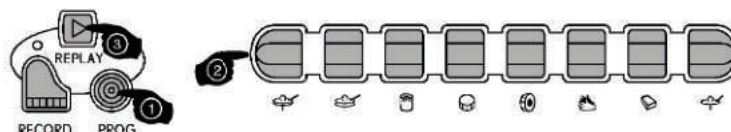

F. Lernfunktion

1. Demosong: Diese Orgel verfügt über 8 Demosongs. Eine Übersicht finden Sie im Anhang III. Drücken Sie "DEMO SONG", um einen solchen ablaufen zu lassen. Mit erneutem Drücken der Taste wechseln Sie zum nächsten Song. Bei der Taste handelt es sich um einen Wechselschalter. Drücken Sie ihn, um alle 8 Songs in Folge zu hören.



2. Lernfunktion:

Drücken Sie "GUIDE-A" oder "GUIDE-B". In dieser Funktion wird der Demosong angehalten, bis eine Taste gedrückt wird.

„GUIDE-A“: Nur der Begleit-Part des Demosongs erklingt. Drücken Sie beliebige Tasten im Rhythmus der Melodie. Immer  die richtigen Töne erklingen.



„GUIDE-B“: Der komplette Song wird vom Keyboard gespielt. Sobald Sie beginnen mitzuspielen setzt die Melodiestimme aus und wird erst wieder als Hilfe aktiviert, wenn Sie 3 Sek. lang keinen Melodieton spielen.

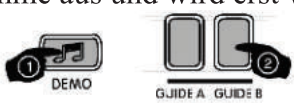

Bei der Nutzung der GUIDE-Funktion empfiehlt es sich das Tempo des zu übenden Demosongs mittels der Tempo- Taste anfangs auf einen sehr niedrigen Wert zu setzen.

Anhang I: Übersicht über die Sounds

No.	Name of Tone	No.	Name of Tone	No.	Name of Tone	No.	Name of Tone
00	PIANO	25	CLEAN GUITAR 1	50	ROCK ORGAN	75	ACCORDION
01	CLARINET	26	SOPRANO SAX1	51	PICCOLO 1	76	E-PIANO 1
02	VIBRAPHONE	27	DULCIMER	52	STEEL DRUMS	77	REED ORGAN 2
03	TRUMPET	28	STRINGS 1	53	TUBA	78	HARMONICS 1
04	BANJO	29	RECORDER	54	HALO PAD	79	LOWTOM
05	FLUTE	30	ACOUSTIC GRAND PIANO	55	CLAVI	80	SOFT ACCORD
06	CHURCH ORGAN	31	ENGLISH HORN	56	FRETLESS BASS	81	SHAKHACHI
07	HARMONICA	32	SHANAI 2	57	KALIMBA	82	XIAO
08	JAZZ GUITAR	33	CLEAN GUITAR 2	58	CONTRABASS	83	HARP
09	SYNTHSTRS 1	34	ATMOSPHERE	59	NYLON GUITAR	84	E-PIANO 2
10	PIANO BRIGHT	35	VIOLA	60	PIANO ELEC 1	85	BASS LEAD 1
11	BRASS SYN	36	DRAWBAR ORGAN 2	61	PICCOLO 2	86	BASS LEAD 2
12	SYNTH BASS	37	DISTORTION GUITAR	62	SYNTHSTRS 2	87	BRASS SYN
13	LEAD SQUARE	38	STEEL GUITAR	63	PAD	88	BARITONE SAX
14	MARIMBA	39	SQUARE	64	FRENCH HORN	89	GUZHENG
15	CHORUSED PIANO	40	ALTO SAX	65	ELECTRIC GUITAR	90	CELESTA
16	ORCHES.HARP	41	ACOUSTIC BASS 2	66	FINGER BASS 1	91	XYLOPHONE
17	SAXOPHONE	42	SAWTOOTH	67	AGOGO 2	92	FINGER BASS 2
18	TANGO ACCORDIAN	43	OCARINA	68	BASSOON	93	REED ORGAN 3
19	STEEL DRUMS	44	AGOGO 1	69	FIFTHS	94	SLAP BASS 1
20	HONKY-TONK PIANO	45	MUSICBOX	70	TENOR SAX	95	HARMONICS 2
21	SHANAI 1	46	STRINGS 2	71	TINKLE BELL	96	PIANO ELEC 2
22	TROMBONE	47	OBOE	72	GLOCKENSPIEL	97	STR SYN 3
23	ACOUSTIC BASS 1	48	REED ORGAN 1	73	PIPA	98	SLAP BASS 2
24	DRAWBAR ORGAN 1	49	HARPSICHORD	74	PICK BASS	99	BASSOON

Anhang II: Übersicht der Rhythmen

8

No .	Name of rhythm	No .	Name of rhythm	No .	Name of rhythm	No .	Name of rhythm
00	RUMBA 1	25	SOUL 1	50	HOUSE 1	75	TECHNO
01	SAMBA	26	RAP	51	REGGAE 3	76	BALLAD
02	DISCO	27	TANGO 2	52	SOUL 2	77	DIXIE 1
03	TANGO 1	28	REGGAE2	53	POLKA 2	78	DISCO QUEEN
04	ROCK 1	29	RUMBA 2	54	HIP-HOP 1	79	ROCK 4
05	SWING	30	RAVE	55	16-BEAT 2	80	HOUSE 3
06	COUNTRY 1	31	COUNTRY 2	56	N.O.R&R	81	BLUES 2
07	WALTZ 1	32	BEAT 1	57	SLOWROCK 3	82	DANCE 3
08	BEGUINE	33	8-BEAT 1	58	8-BEAT 2	83	FUSNSHFL
09	LATIN	34	BARREL.HOUSE	59	PASODOB	84	8-BEAT 4
10	MARCH-POLKA	35	SLOWROCK 2	60	DANCE 2	85	DANCE 4
11	BOSSANOVA	36	TRIPHOP	61	WORDPOP	86	REGGAE 4
12	SALSA	37	OLDIEPOP	62	SLOWROCK 4	87	HAPPY LOVE
13	16-BEAT 1	38	ROCK2	63	8-BEAT 3	88	SKA
14	REGGAE 1	39	BIG BALLAD	64	QUICKSTP	89	CHACHA 2
15	MAMBO	40	MERENGUE	65	HIP-HOP 2	90	BROWN
16	8-BEAT	41	KERONCONG	66	MARCH 1	91	MARCH 2
17	CHACHA 1	42	GUARACHA	67	BLUES 1	92	16-BEAT 3
18	POPS	43	BIGBAND	68	CHARLESTON	93	CALIFORNIA
19	SLOWROCK 1	44	WALTZ 3	69	HOUSE 2	94	CUMBIA
20	WALTZ 2	45	ROCK 3	70	BAROQUE	95	BOLERO
21	DANCE1	46	PUNTA	71	NEW SAIDI	96	TEXMEX
22	LOUD FUSION	47	JAZZ	72	BOOGIE	97	ROCK 5
23	POLKA1	48	BEAT 2	73	DISCO BEAT	98	DIXIE 2
24	EURB	49	TRANCE	74	CANTALP	99	BOLERO

Anhang III: Übersicht der Demosongs

Number	Code of Song	Number	Code of Song
00	Full Moon	04	Red rive valley
01	Spanish Matador	05	Plum Blossom
02	Jasmin Blossom	06	For Alise
03	Seashore	07	Liu Yang River

Anhang IV: Übersicht der Percussion-Instrumente

Number	Name of drum	Number	Name of drum
00	Hi-Hat Closed	04	Bass Drum
01	Hi-Hat Open	05	Hand Clap
02	Low Tom	06	Hi-Hat Pedal
03	Snare	07	Slap Crash Cymbal

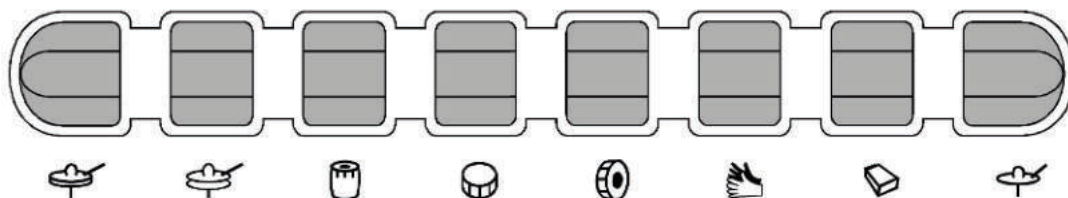

Störung	Ursache und Lösung
Geräusch beim ein- und ausschalten des Instruments.	Normaler Zustand, kein Grund zur Besorgnis.
Nach dem Einschalten erklingt kein Ton.	Überprüfen Sie, ob die Lautstärke aufgedreht ist oder Kopfhörer angeschlossen sind.
Der Klang gleicher Sounds variiert.	Normale Erscheinung, verursacht durch unterschiedliche Samples.
Sustains haben unterschiedliche Längen.	Normal, da die Sustains auf jeweils optimale Länge eingestellt sind.
Zu leise, ungewöhnliche Lautstärke, Begleitung geht nicht.	Überprüfen Sie die Lautstärkeeinstellungen.
Trotz Sync/Start geht die Begleitung nicht.	Überprüfen Sie, ob Auto-Bass auf SINGLE oder FINGER steht. Nur eine Taste im Chord-Bereich kann die Begleitung starten.
Benutzung eines Mobiltelefons verursacht Geräusche.	Normal. Benutzen Sie das Mobiltelefon etwas weiter weg oder schalten Sie es aus.
Nicht alle gedrückten Tasten produzieren Klänge. Die automatische Begleitung scheint zu stoppen.	Sie könnten mehr Tasten gleichzeitig gedrückt haben, als das Gerät verarbeiten kann.
Die Tonhöhe stimmt nicht.	Prüfen Sie, ob "TRANSPOSE" auf "00" steht.
Im Batteriebetrieb ertönt kein Klang und das LED leuchtet nicht.	Überprüfen Sie, ob die Batterien korrekt eingelegt oder verbraucht sind.
Beim Gebrauch des Netzteils klingt der Sound verzerrt.	Eventuell benutzen Sie ein falsches Netzteil. Bitte benutzen Sie das beiliegende Netzteil oder Batterien.
Kein Sound aus externen Lautsprechern oder Verstärkern.	Überprüfen Sie den Lautstärkeregler und die Kabelverbindung zwischen den Geräten.
Kein Sound für externes Mikrofon.	Überprüfen Sie den Lautstärkeregler und die Kabelverbindung zwischen den Geräten.

Bitte beachten Sie: Wenn Sie die Störung nicht beheben können, benachrichtigen Sie eine Werkstatt. Öffnen Sie keinesfalls selbst das Gerät.

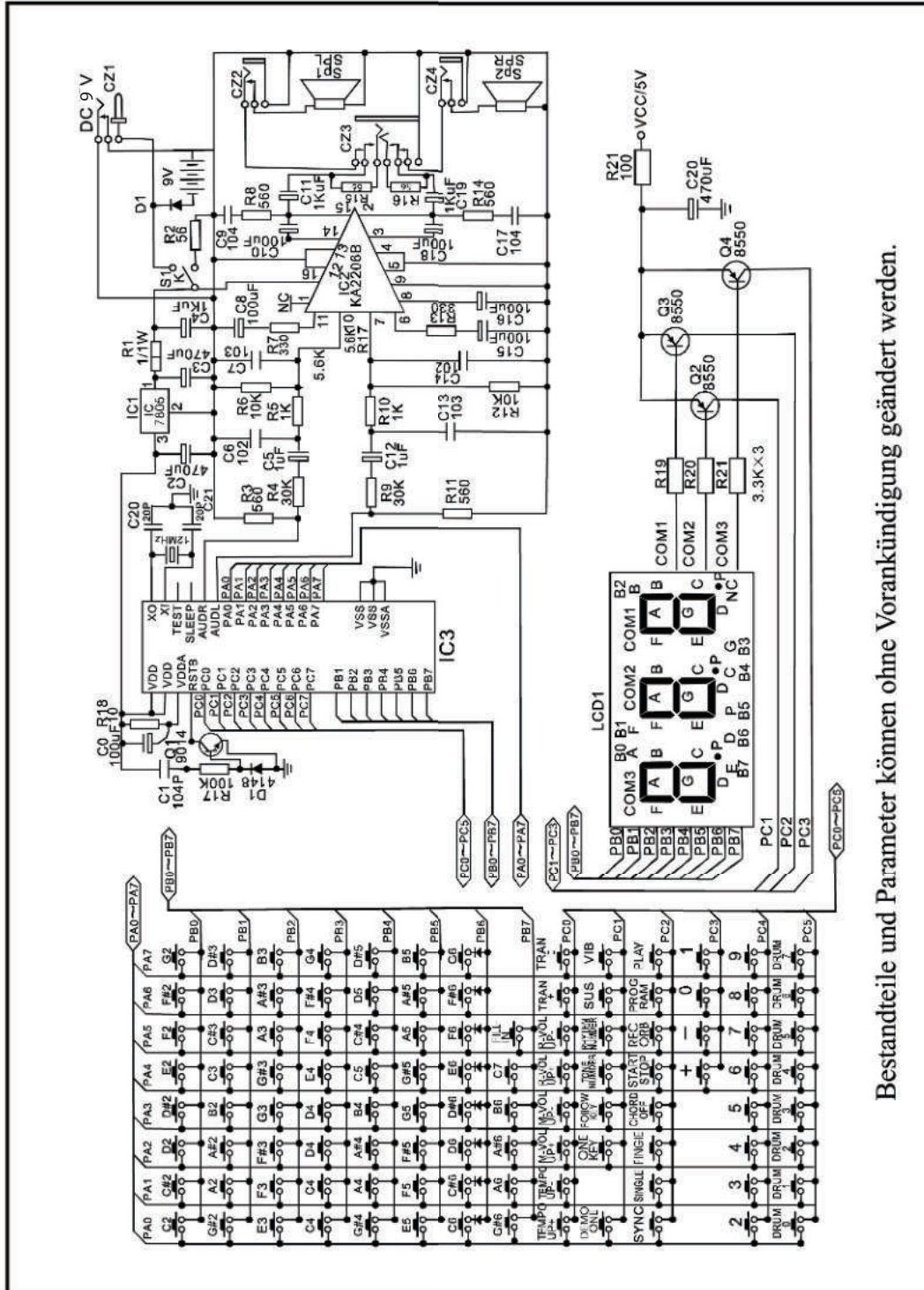

Bestandteile und Parameter können ohne Vorankündigung geändert werden.

Anhang VII: Technische Spezifikationen

12

Standard	GB/T12105-1998, GB/8898-2001 GB13837-2003, GB17625.1-2003
Tastatur	61- Tasten-Standardtastatur
Anzeige	LED-Display
Klänge	100 Standard-Sounds
Rhythmen	100 sorgfältig ausgewählte Begleitungen
Demosongs	8 Stereo- Demosongs
Schlaginstrumente	8 Percussion-Instrumente
Effekte	Vibrato, Sustain, Transponierung
Aufnahme	RECORD, REPLAY
Programmierung	Rhythmus-Programmierfunktion
Begleitungs- tasten	START/STOP, SYNC, FILL IN, TEMPO
Chord-Tasten	TONE CLR, FINGER CHORD, SINGLE CHORD
Lernfunktion	DEMO SONG, GUIDE-A, GUIDE-B
Sonstige Tasten	Einschaltknopf, Lautstärke-Regler
Buchsen	Strom, Kopfhörer, Audio
Diapason	C2~C7
Genauigkeit der Stimmung	≤3 cent
Netzteil	AC220V, DC 9V
Spannung	DC 9V
Ausgang	6W×2
Maße	955×380×135 (mm)
Gewicht	5 Kg

WEEE-Erklärung / Entsorgung



Ihr Produkt wurde mit hochwertigen Materialien und Komponenten entworfen und hergestellt, die recycelbar sind und wieder verwendet werden können. Dieses Symbol bedeutet, dass elektrische und elektronische Geräte am Ende ihrer Nutzungsdauer vom Hausmüll getrennt entsorgt werden müssen. Bitte entsorgen Sie dieses Gerät bei Ihrer örtlichen kommunalen Sammelstelle oder im Recycling Center. Bitte helfen Sie mit, die Umwelt, in der wir leben, zu erhalten.

Technische Änderungen und Änderungen im Erscheinungsbild vorbehalten. Alle Angaben entsprechen dem Stand bei Drucklegung. Für die Richtigkeit und Vollständigkeit der enthaltenen Beschreibungen, Abbildungen und Angaben übernimmt Musikhaus Kirstein GmbH keinerlei Gewähr. Abgebildete Farben und Spezifikationen können geringfügig vom Produkt abweichen. Musikhaus Kirstein GmbH - Produkte sind nur über autorisierte Händler erhältlich. Distributoren und Händler sind keine Handlungsbevollmächtigten von Musikhaus Kirstein GmbH und haben keinerlei Befugnis, die Musikhaus Kirstein GmbH in irgendeiner Weise, sei es ausdrücklich oder durch schlüssiges Handeln, rechtlich zu binden. Diese Bedienungsanleitung ist urheberrechtlich geschützt. Jede Vervielfältigung, bzw. jeder Nachdruck, auch auszugsweise, und jede Wiedergabe der Abbildungen, auch in verändertem Zustand, ist nur mit schriftlicher Zustimmung der Firma Musikhaus Kirstein GmbH gestattet.



Herstellerangaben

Musikhaus Kirstein GmbH

Bernbeurener Strasse 11

86956 Schongau

Telefon: 0049-909494-0

Telefax: 0049-909494-19

www.kirstein.de





KH-10

VORSICHTSMASSNAHMEN (BITTE SORGFÄLTIG DURCHLESEN). Kinder sollten beaufsichtigt werden, um sicherzustellen, dass sie dieses Produkt nicht als Spielzeug verwenden. Lassen Sie Kinder niemals unbeaufsichtigt mit dem Verpackungsmaterial spielen. Warnhinweise: Lesen Sie diese Anweisungen und bewahren Sie diese Anleitung auf. Verwenden Sie dieses Gerät nicht im Wasser. Vorsichtsmaßnahmen: Um Schäden am Produkt zu vermeiden, bringen Sie es nicht an Plätze mit hohen Temperaturen oder viel Staub, sehr niedriger oder hoher Luftfeuchtigkeit, legen Sie es nicht direkt neben eine Klimaanlage und vermeiden Sie direkte Sonneneinstrahlung. Wenden Sie im Umgang mit dem Produkt keinerlei Gewalt an. Ort: Setzen Sie das Produkt nicht den folgenden Bedingungen aus, um Verformungen, Verfärbungen oder größere Schäden zu vermeiden: Direktes Sonnenlicht, extreme Temperatur oder Luftfeuchtigkeit, übermäßig staubiger oder schmutziger Ort. Reinigung: Reinigen Sie das Produkt nur mit einem weichen, trockenen Tuch. Verwenden Sie keine Farbverdünner, Lösungsmittel, Reinigungsflüssigkeiten oder chemisch imprägnierte Wischtücher. Technische Änderungen und Änderungen im Erscheinungsbild sind vorbehalten. Alle Angaben entsprechen dem Stand bei Drucklegung. Für die Richtigkeit und Vollständigkeit der enthaltenen Beschreibungen, Abbildungen und Angaben übernimmt Musikhaus Kirstein GmbH keinerlei Gewähr. Abgebildete Farben und Spezifikationen können geringfügig vom Produkt abweichen. Musikhaus Kirstein GmbH - Produkte sind nur über autorisierte Händler erhältlich. Distributoren und Händler sind keine Handlungsbevollmächtigten von Musikhaus Kirstein GmbH und haben keinerlei Befugnis, die Musikhaus Kirstein GmbH in irgendeiner Weise, sei es ausdrücklich oder durch schlüssiges Handeln, rechtlich zu binden. Diese Bedienungsanleitung ist urheberrechtlich geschützt. Jede Vervielfältigung, bzw. jeder Nachdruck, auch auszugsweise, und jede Wiedergabe der Abbildungen, auch in verändertem Zustand, ist nur mit schriftlicher Zustimmung der Firma Musikhaus Kirstein GmbH gestattet.

WARNUNG: Achten Sie auf eine angemessene Lautstärke! Hören mit zu hohem Lautstärkepegel kann Ihr Gehör dauerhaft schädigen!



FUNKTION UND HANDHABUNG Der Kopfhörer kann mit allen handelsüblichen Abspielgeräten, wie CD-Playern, Stereoanlagen, mobilen Musik-Playern verwendet werden, welche über einen Kopfhörerausgang mit 3,5mm Stereo-Klinke verfügen. Sollte Ihre Soundquelle mit einem Kopfhörerausgang mit 6,3mm Stereo-Klinke ausgestattet sein, nutzen Sie den mitgelieferten Adapter (6,3mm zu 3,5mm Stereoklinkenbuchse).

WARTUNG: Ihr Gerät erfordert keine besondere Wartung. Wenden Sie sich im Falle einer Fehlfunktion an ein zugelassenes Servicecenter oder direkt an den Hersteller.

REINIGUNG: Verwenden Sie zur Reinigung ein fusselfreies, trockenes oder nur leicht angefeuchtetes Tuch.

TECHNISCHE DATEN: System: dynamischer Kopfhörer Stereo, Nennimpedanz: 32Ohm +/- 10%, Frequenzbereich: 20-20000Hz, Empfindlichkeit: 103dB S.P.L. bei 1kHz +/- 2%

WEEE-Erklärung (Waste of Electrical and Electronic Equipment) Ihr Produkt wurde unter Verwendung hochwertiger Materialien und Komponenten entwickelt und hergestellt, die recycelbar und wiederverwendbar sind. Dieses Symbol bedeutet, dass elektrische und elektronische Geräte am Ende ihrer Lebensdauer vom Hausmüll getrennt entsorgt werden müssen. Bitte entsorgen Sie dieses Gerät bei Ihrer örtlichen kommunalen Sammelstelle oder im Recycling-Center. Bitte helfen Sie mit, die Umwelt zu schützen, in der wir alle leben.



Musikhaus Kirstein GmbH, Bernbeurener Strasse 11, 86956 Schongau, Germany, [Tel:08861-909494-0](tel:08861-909494-0), info@kirstein.de



KH-10

PRECAUTIONS (PLEASE READ CAREFULLY). Children should be supervised to ensure that they do not use this product as a toy. Never allow children to play with the packaging material unsupervised. Warnings: Read these instructions and keep these instructions in a safe place. Do not use this appliance in water. Precautions: To avoid damage to the product, do not place it in places with high temperatures or a lot of dust, very low or high humidity, do not place it directly next to an air conditioner and avoid direct sunlight. Do not use force when handling the product. Location: Do not expose the product to the following conditions to avoid deformation, discoloration or major damage: Direct sunlight, extreme temperature or humidity, excessively dusty or dirty place. Cleaning: Only clean the product with a soft, dry cloth. Do not use paint thinners, solvents, cleaning fluids or chemically impregnated wiping cloths. We reserve the right to make technical changes and changes in appearance. All information is correct at the time of printing. Musikhaus Kirstein GmbH accepts no liability for the accuracy and completeness of the descriptions, illustrations and information contained herein. Colors and specifications shown may differ slightly from the product. Musikhaus Kirstein GmbH products are only available through authorized dealers. Distributors and dealers are not authorized agents of Musikhaus Kirstein GmbH and have no authority to legally bind Musikhaus Kirstein GmbH in any way, whether expressly or by implication. These operating instructions are protected by copyright. Any duplication or reprinting, even in part, and any reproduction of the illustrations, even in modified form, is only permitted with the written consent of Musikhaus Kirstein GmbH.

WARNING: Ensure an appropriate volume level! Listening at too high a volume level can permanently damage your hearing!



FUNCTION AND HANDLING The headphones can be used with all commercially available playback devices such as CD players, stereo systems and mobile music players that have a headphone output with a 3.5mm stereo jack. If your sound source is equipped with a headphone output with a 6.3 mm stereo jack, use the supplied adapter (6.3 mm to 3.5 mm stereo jack).

MAINTENANCE: Your appliance does not require any special maintenance. In the event of a malfunction, contact an approved service center or the manufacturer directly.

CLEANING: Use a lint-free, dry or slightly damp cloth for cleaning.

TECHNICAL DATA: System: dynamic stereo headphones, nominal impedance: 32Ohm +/- 10%, frequency range: 20-20000Hz, sensitivity: 103dB S.P.L. at 1kHz +/- 2%

WEEE declaration (Waste of Electrical and Electronic Equipment) Your product has been developed and manufactured using high-quality materials and components that are recyclable and reusable. This symbol means that electrical and electronic equipment must be disposed of separately from household waste at the end of its life. Please dispose of this appliance at your local municipal collection point or recycling center. Please help to protect the environment in which we all live.





X-Keyboardständer einstrebig

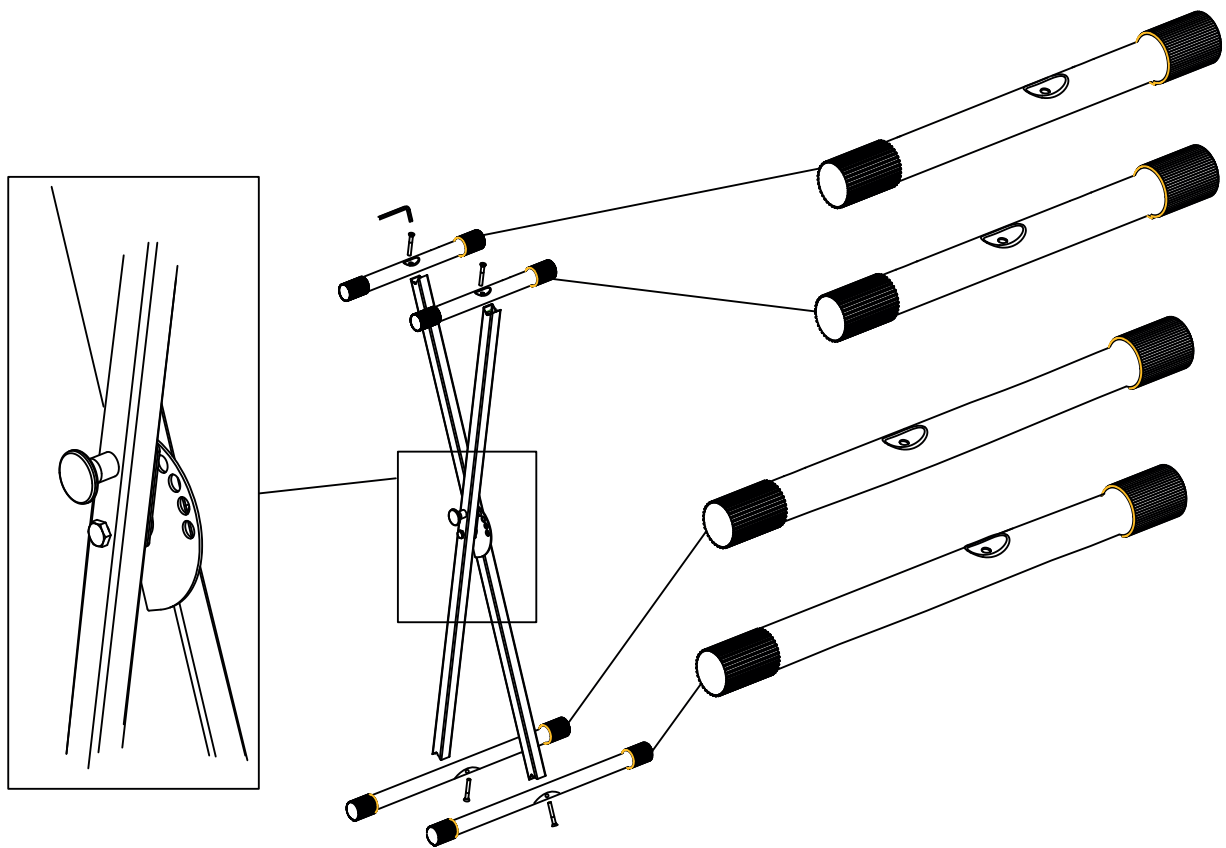

 **KIRSTEIN.de**
We love music!

Musikhaus Kirstein GmbH
Bernbeurener Str. 11
86956 Schongau
www.kirstein.de

Art. 00009812 /00062730
Version 10/2019