

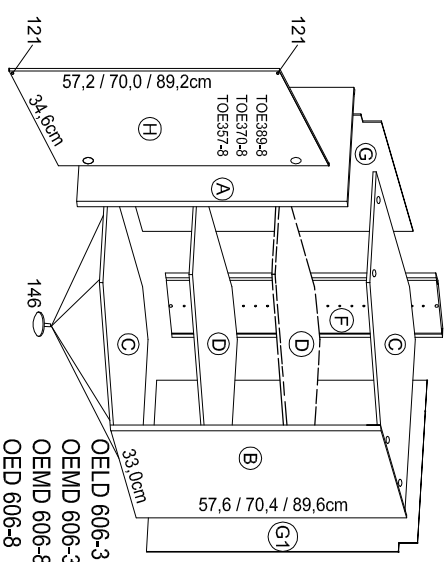

1 → 2 → 3 ...

- 1 8x Nr. 98
- 2x Nr. 373
- 10x (5x) Nr. 502
- 1x Nr. 128
- 1x Nr. 121
- 1x Nr. 146
- 8x Nr. 76
- 16x Ø8x30 Nr. 80
- 4x Nr. 146
- 2x 4.3x45 Nr. 282
- 2x Nr. 277
- 6x 4x30 Nr. 164
- 20x Nr. 204
- 2x Nr. 372
- 2x 5.2x55 Nr. 69
- 2x Ø8x40 Nr. 70
- 2x 4.5x30 Nr. 417
- 2x Nr. 111

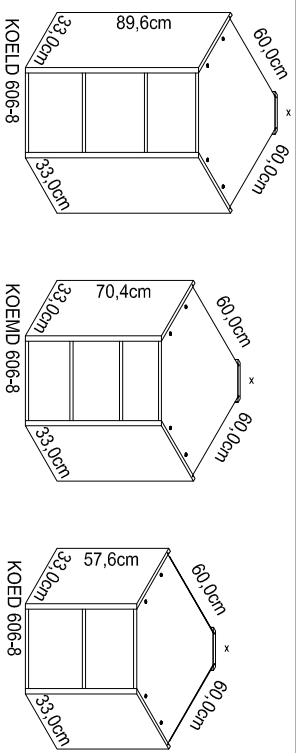

Service-Hotline
01805-678101
0.14€ pro Minute
+49 für Österreich
Auslandstarif pro Minute
Service@jaka-hk.de
voor Nederland en België
00900-40119350
benelux@jaka-hk.de

Montageanleitung

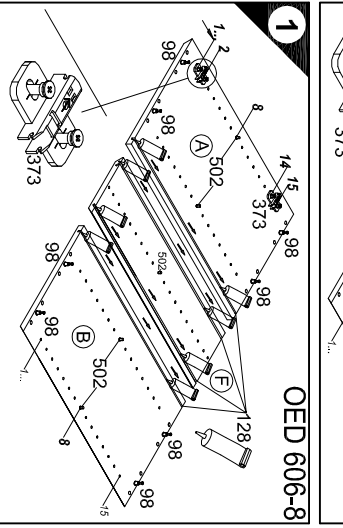
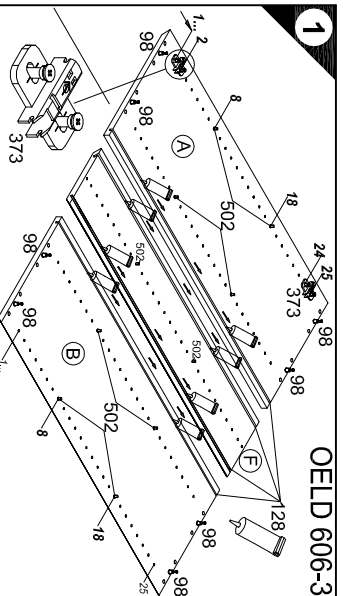

- 2 2x 4x30 Nr. 164
- 2x Nr. 277
- 6x 4x30 Nr. 164
- 20x Nr. 204
- 2x Nr. 372
- 2x 5.2x55 Nr. 69
- 2x Ø8x40 Nr. 70
- 2x 4.5x30 Nr. 417
- 2x Nr. 111

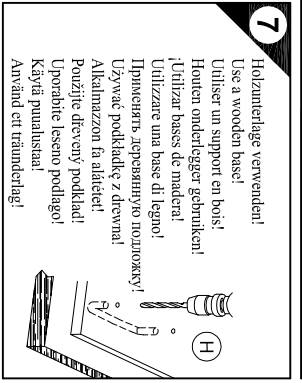
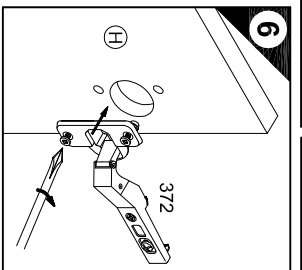
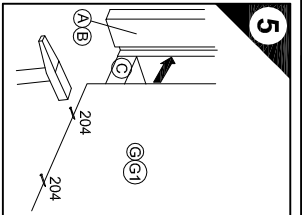
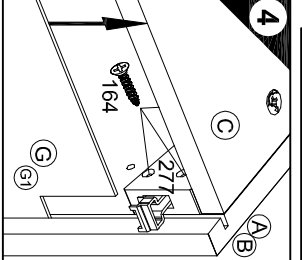
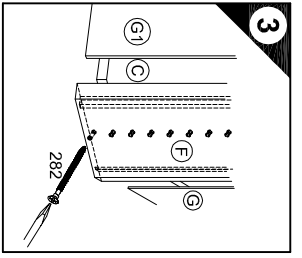
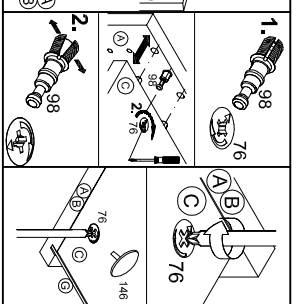

- 1 2x 4.5x30 Nr. 417
- 2x Nr. 111
- 2x 5.2x55 Nr. 69
- 2x Ø8x40 Nr. 70
- 2x Nr. 372
- 20x Nr. 204
- 2x Nr. 372
- 2x 5.2x55 Nr. 69
- 2x Ø8x40 Nr. 70
- 2x 4.5x30 Nr. 417
- 2x Nr. 111

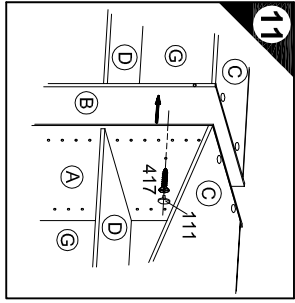
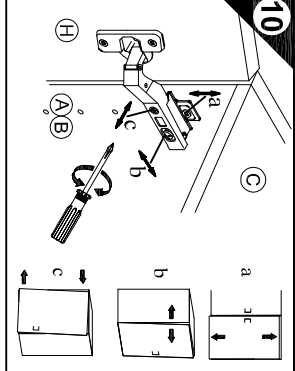
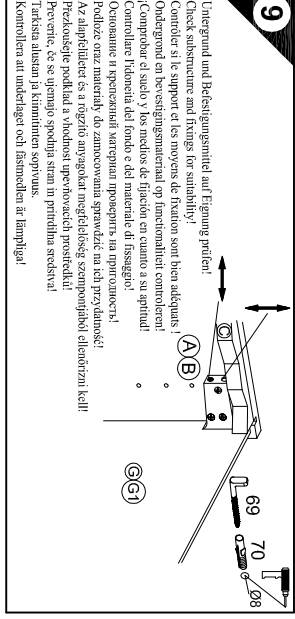
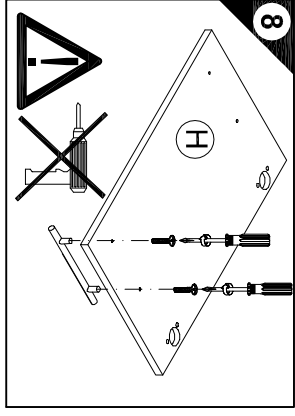

Untergrund und Befestigungsmittel auf Festigkeit prüfen!
Check substrate and fixings for stability!
Controllen si le support et les moyens de fixation sont bien adéquats!
Ondergrond en de vasthoudmiddelen op juistheid controleren!
Сонтроль качества несущей конструкции и крепежа в соответствии с инструкцией!
Comprobar la solidez del fondo y del material de fijación en su aplicación!
Controllare l'aderenza del fondo e del materiale di fissaggio nell'applicazione!
Podlaga oraz wytrzymałość i rodzaj materiału sprawdzaj przed montażem!
Az alapheliséget és a rögzítő anyagokat megfelelően ellenőrizni kell!
Prekladnice prokladit a vhodnost prostredkov pred montazou!
Проверить, что основание прочное и правильно выбран материал!
Tarkista aluseen ja kiinnitusten sopivus!
Komponen an undanglei och fästmedel är tillrägliga!

Holzunterlage verwenden!
Use a wooden base!
Utiliser un support en bois!
Houten onderlegger gebruiken!
!Utilizar base de madeira!
!Utilizare una base din lemn!
Применять деревянную подложку!
Узвучье подкладке з дрехма!
Alkalimazonon fa alátét!
Розуліце дрэвулі роўдаво!
Управати лесно роудаво!
Kávyát pinalistasi!
Amvänd ett träunderlag!

- Ersatzteile/Spare parts/pièces de rechange/Reserveonderdelen/Piezas de recambio/Risambly/Запасные части/Съзвѣси зaмѣтне/roálakátárszek/Náhradní části/Надоместини дели/габарсат/резервделар
- 60/60cm OELD 606-3 | A E440397 | B E440397 | C E440402 | D E440400 | F E440406 | G E970062 | H E940693
 - 60/60cm OEMD 606-3 | A E440403 | B E440403 | C E440402 | D E440400 | F E440401 | G E970031 | H E940629
 - 60/60cm OED 606-8 | A E440404 | B E440404 | C E440402 | D E440400 | F E440405 | G E970027 | H E940615
- 500994.N 06/13 sl

SERVICEKARTE

VH

Liebe Kundin, lieber Kunde,

obwohl wir unsere Möbel vor der Auslieferung einer eingehenden Endkontrolle unterziehen, kann es vorkommen, dass einmal ein Zubehörteil fehlt oder während des Transports beschädigt wird. Senden sie den Artikel bitte nicht zurück, sondern fordern sie einfach Ersatz für das Einzelteil bei unserer Kundenhotline an. Die Telefonnummern finden sie auf den Serviceseiten im Katalog.

Bitte benennen sie die Teile wie sie auf ihrer Aufbauanleitung angegeben sind. Fügen sie auch **Artikelnummer, Modellnamen und Farbnummer** bei. **Siehe Beispiel.**

Wir werden ihre Anforderung sofort bearbeiten und ihnen das Ersatzteil umgehend zusenden.

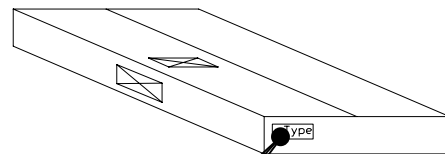
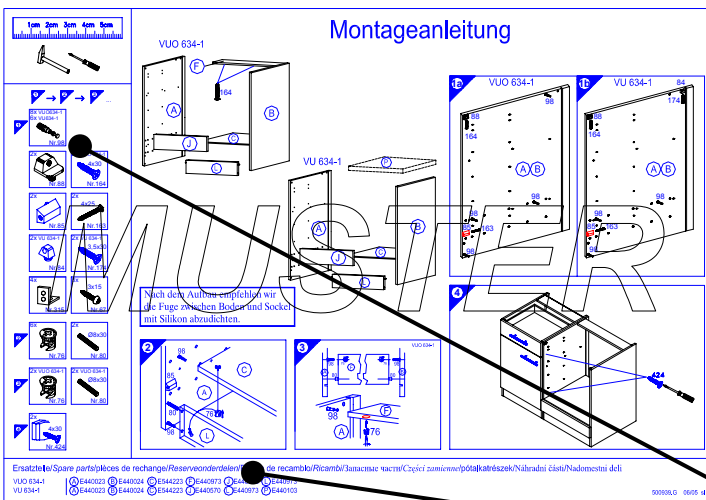

Muster - Bestellung		
Artikelnummer	123 456	
Modellname	Unterschrank VU634	
Farbe	TA 01	
Benötigte Ersatzteile:		
Bezeichnung	Nr.	Anzahl
Beschlagteil	98	2
Teil B	E 440 023	1

Bitte entnehmen sie die notwendige Ersatzteilnummer der Aufbauanleitung die zum Möbel gehört!

Kundendaten	
Kundennummer	
Name	
Vorname	
Strasse	
Haus-Nr.	
PLZ	
Ort	
Rechnungsdatum	
Tel. für Rückfragen	
Notizen:	

Ersatzteilbestellung		
Artikelnummer		
Modellname		
Farbe		
Benötigte Ersatzteile:		
Bezeichnung	Nr.	Anzahl
Grund der Ersatzteilanforderung:		